

FAURE

NOTICE D'UTILISATION

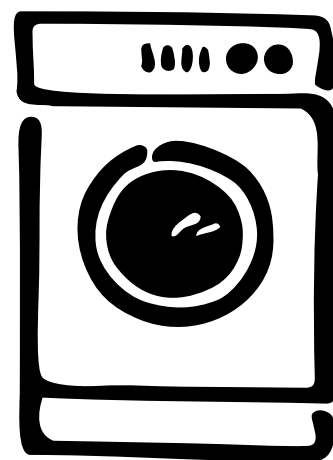
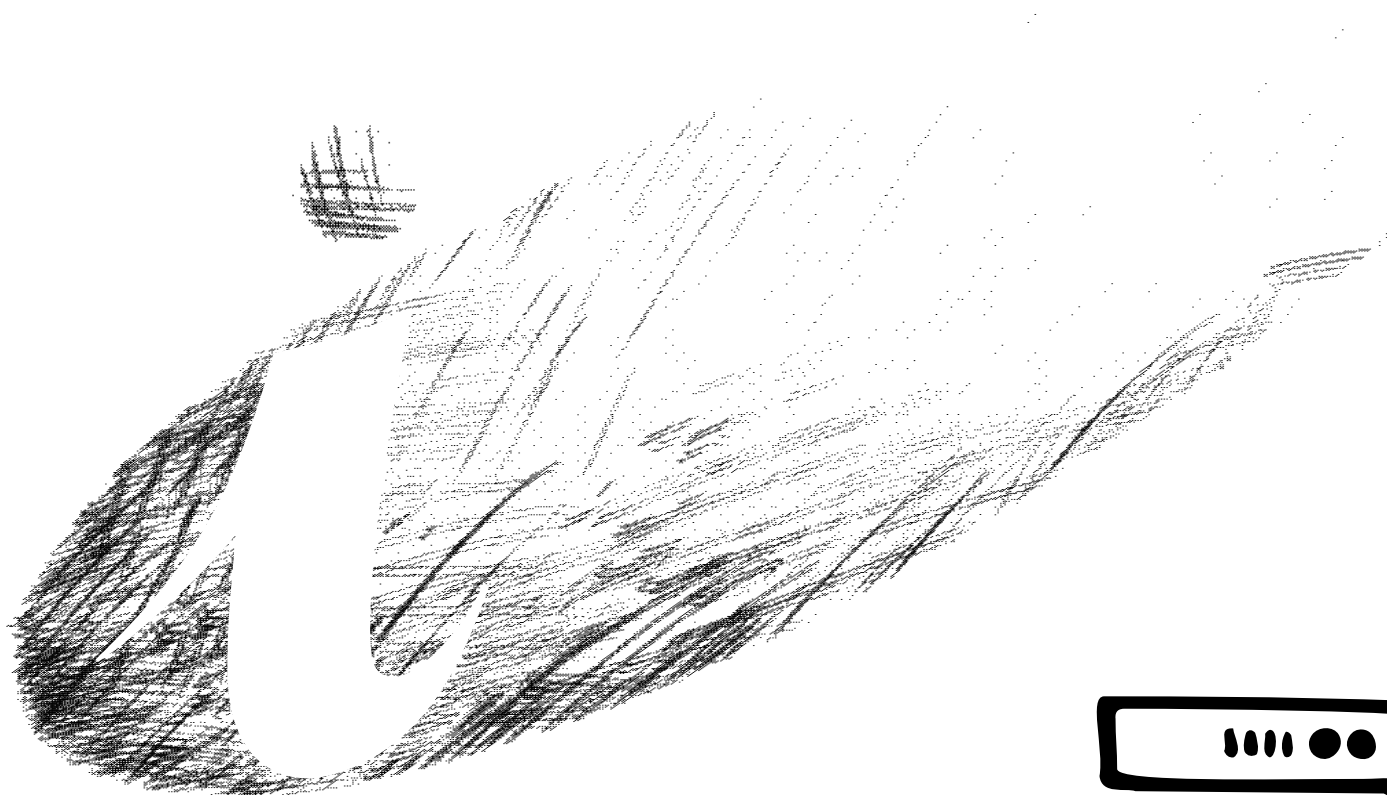

LAVE-LINGE

LFV 944
LFV 1044

SOMMAIRE

A l'attention de l'utilisateur

- Avertissements importants 4-5
- Description de l'appareil 6
- Utilisation de votre lave-linge 7-8
- Comment faire un lavage? 9-10
- Tableau des programmes 11-12
- Guide de lavage 13-15
- Entretien et nettoyage 16-17
- En cas d'anomalie de fonctionnement . 18-19
- Conditions de garantie 20
- Service Après-Vente 20
- Garantie européenne 21

A l'attention de l'installateur

- Caractéristiques techniques 22
- Installation 23
- Débridage 23
- Mise à niveau 24
- Raccordement d'eau 24
- Vidange d'eau 24-25
- Branchement électrique 25
- Encastrement du lave-linge 25
- Installation en colonne 25

Comment lire votre notice d'utilisation?

Les symboles suivants vous guideront tout au long de la lecture de votre notice d'utilisation.



Instructions de sécurité



Conseils et recommandations



Informations liées à la protection de l'environnement

GRATUIT: Cet appareil doit vous être livré avec un bon de réduction d' **ARIEL** liquide et un échantillon d' **ARIEL** poudre



AVERTISSEMENTS IMPORTANTS

Conservez cette notice d'utilisation avec votre appareil. Si l'appareil devait être vendu ou cédé à une autre personne, assurez-vous que la notice d'utilisation l'accompagne. Le nouvel utilisateur pourra alors être informé du fonctionnement de celui-ci et des avertissements s'y rapportant.

Ces avertissements ont été rédigés pour votre sécurité et celle d'autrui.

Utilisation

- Cet appareil a été conçu pour être utilisé par des adultes. Veillez à ce que les enfants n'y touchent pas et ne l'utilisent pas comme un jouet.
- A la réception de l'appareil, déballez-le ou faites-le déballer immédiatement. Vérifiez son aspect général. Faites les éventuelles réserves **par écrit sur le bon de livraison** dont vous garderez un exemplaire.
- Votre appareil est destiné à un usage domestique normal. Ne l'utilisez pas à des fins commerciales ou industrielles ou pour d'autres buts que celui pour lequel il a été conçu.
- Ne modifiez pas ou n'essayez pas de modifier les caractéristiques de cet appareil. Cela représenterait un danger pour vous.
- Débranchez toujours la prise de courant et fermez le robinet d'arrivée d'eau après utilisation de l'appareil.
- Ne lavez en machine que les articles pouvant supporter ce traitement. Suivez les indications se trouvant sur l'étiquette dont chaque article est muni.
- Veillez à retirer avant chaque lavage les pièces de monnaie, épingles de sûreté, broches, vis, etc. Elles peuvent provoquer des dégâts importants, si elles sont laissées dans le linge.
- Laissez le hublot entrouvert lorsque l'appareil n'est pas utilisé. Cela dans le but de préserver le joint du hublot et d'éviter la formation de mauvaises odeurs.
- Ne mettez pas dans le lave-linge les articles détachés à l'essence, à l'alcool, au trichloréthylène, etc. Si vous utilisez de tels détachants, attendez que le produit soit évaporé avant de placer les articles dans le tambour.
- Rassemblez les petits articles, tels que chaussettes, ceintures, etc. dans un petit sac de toile ou une taie. Cela dans le but d'éviter que ces pièces se glissent entre le tambour et la cuve.
- Utilisez strictement la quantité de produit assouplissant indiquée par le fabricant. Un surdosage de produit assouplissant peut occasionner des traces indélébiles sur le linge.
- Débranchez toujours le lave-linge avant de procéder à son nettoyage et à son entretien.
- Ne lavez pas en machine le linge avec baleines, les tissus non ourlés ou déchirés.
- Assurez-vous que les boutons et les fermetures à glissière sont fermés.
- Contrôlez toujours avant d'ouvrir le hublot, que l'eau a bien été évacuée. Dans le cas contraire, terminez le cycle en suivant les indications de la notice d'utilisation.
- Les petits animaux domestiques peuvent se glisser dans le tambour du lave-linge. Contrôlez le tambour avant de mettre l'appareil en fonctionnement.
- Le hublot s'échauffe durant le fonctionnement de l'appareil. Eloignez les enfants lorsque vous effectuez un cycle de lavage.
- Si le lave-linge est installé sur un sol recouvert de moquette, réglez les pieds de façon à ce que l'air puisse circuler librement autour de l'appareil.
- Lavez uniquement les quantités indiquées dans la notice d'utilisation pour le linge délicat. Le linge pourrait être endommagé si vous remplissiez le tambour.

Installation

- Si l'installation électrique de votre habitation nécessite une modification pour le branchement de votre appareil, faites appel à un électricien qualifié.
Avant de procéder au branchement de votre appareil, lisez attentivement les instructions figurant au chapitre "Branchement électrique".
- Ne confiez les travaux hydrauliques nécessaires à l'installation de l'appareil qu'à un plombier qualifié.
- Assurez-vous, après avoir installé l'appareil, que celui-ci ne repose pas sur le câble d'alimentation.
- Cet appareil est lourd. Faites attention lors de son déplacement.
- L'appareil doit être débridé avant utilisation. L'élimination incomplète des dispositifs de protection pour le transport pourrait occasionner des dommages à l'appareil ou aux meubles voisins : voir rubrique **A L'ATTENTION DE L'INSTALLATEUR**. L'appareil doit être débranché lors de l'opération de débridage.

Veuillez lire attentivement ces remarques avant d'installer et d'utiliser votre appareil. Nous vous remercions de votre attention.

Les sécurités

- **Hublot:** le lave-linge ne peut fonctionner que si le hublot est fermé.
- Une sécurité électrothermique interdit l'ouverture du hublot pendant tout le fonctionnement de l'appareil et pendant environ 2 minutes après la fin du programme.
- **Moteur lavage:** une sécurité thermique protège le moteur contre tout risque de surcharge mécanique, surtension, sous-tension.
- **Chauffage:** le chauffage ne peut s'effectuer que si la quantité d'eau nécessaire au lavage est introduite dans la cuve. Cette sécurité intervient notamment lors d'une coupure d'eau ou si l'on oublie d'ouvrir le robinet d'arrivée d'eau.

- **Anti-balourd:** cette sécurité permet de conserver à l'appareil une bonne stabilité pendant l'essorage final. Si la charge de linge est mal répartie (petite charge ou linge noué), le cycle de l'essorage final n'est pas effectué : le linge est simplement égoutté.



Protection de l'environnement

- Tous les matériaux marqués par le symbole  sont recyclables. Déposez-les dans une déchetterie prévue à cet effet (renseignez-vous auprès des services de votre commune) pour qu'ils puissent être récupérés et recyclés.
- Afin de réaliser des économies d'eau et d'énergie et, donc, de contribuer à la protection de l'environnement, nous vous conseillons de respecter les instructions suivantes:
 - Utilisez si possible l'appareil à pleine capacité plutôt qu'avec des charges partielles (en veillant toutefois à ne pas surcharger le tambour).
 - N'utilisez le programme avec prélavage que pour du linge très sale.
 - Adaptez la dose de lessive à la dureté de l'eau ainsi qu'à la charge et au degré de salissure du linge.
- Si vous procédez à la mise à la casse de votre ancien appareil, mettez hors d'usage ce qui pourrait représenter un danger : coupez le câble d'alimentation au ras de l'appareil et neutralisez le dispositif de fermeture du hublot ou de la porte (selon modèle).

En cas d'anomalie de fonctionnement, reportez-vous à la rubrique "EN CAS D'ANOMALIE DE FONCTIONNEMENT". Si malgré toutes les vérifications, une intervention est nécessaire, le service après-vente du vendeur de votre appareil est le premier habilité à intervenir. A défaut (déménagement, fermeture du magasin où vous avez effectué l'achat...), consultez l'Assistance Consommateurs qui vous communiquera alors l'adresse d'un service après-vente.

En cas d'intervention sur votre appareil, exigez du service après-vente les pièces de rechange certifiées Constructeur.



DESCRIPTION DE L'APPAREIL



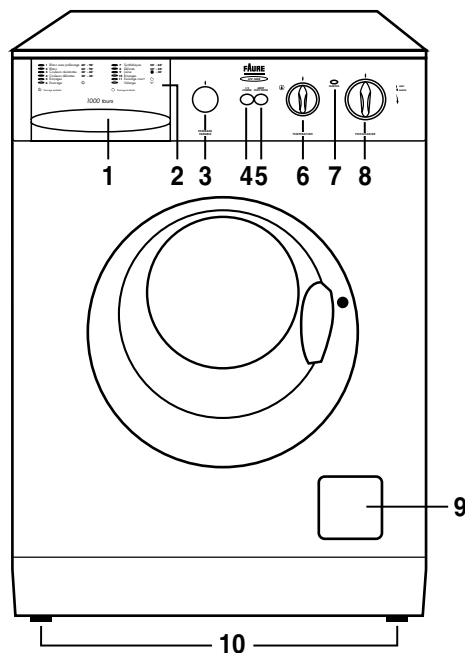

i Votre appareil

1. Le distributeur de produits
2. Le guide des programmes
3. Le sélecteur de la vitesse d'essorage
4. La touche "1/2 charge"
5. La touche "Arrêt cuve pleine d'eau"
6. Le thermostat
7. Le voyant de fonctionnement
8. Le programmateur
9. Le filtre
10. Les vérins



Le distributeur de produits

Symboles

-  Prélavage
-  Lavage
-  Assouplissant
-  Javellisation

Le guide des programmes

Le guide des programmes se trouve sur la partie avant du distributeur de produits.

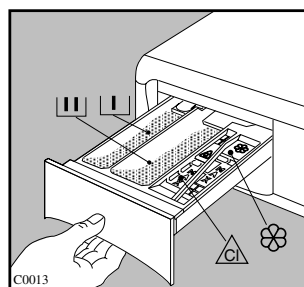



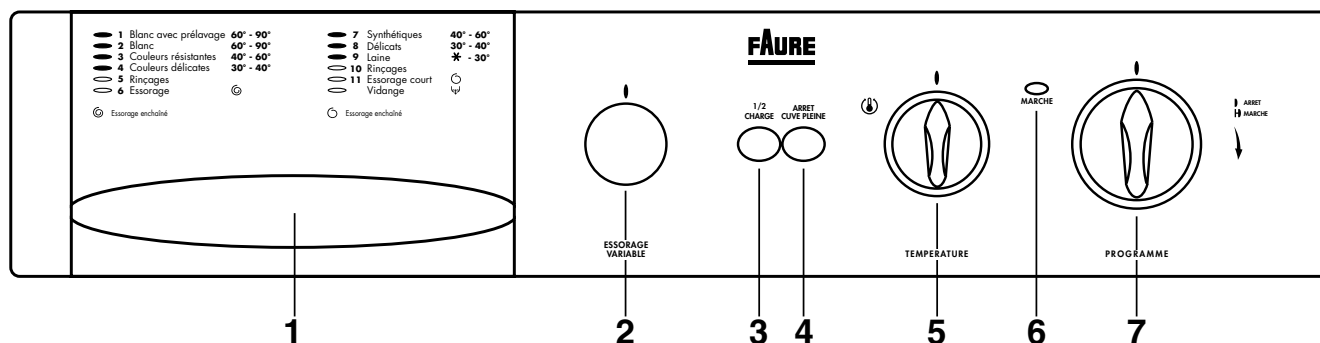

UTILISATION DE VOTRE LAVE-LINGE

Le bandeau de commandes



1. Le distributeur de produits

Le distributeur se compose de 4 compartiments repérés par les symboles suivants :

-  Pré-lavage : compartiment réservé à la lessive du pré-lavage
-  Lavage : compartiment réservé à la lessive du lavage.
-  Assouplissant : compartiment réservé au produit assouplissant.
-  Javellisation : compartiment pour l'eau de Javel.

Au cours des opérations successives, chacun des produits est automatiquement entraîné dans la cuve au moment où son action a le maximum d'efficacité.

2 Le sélecteur de la vitesse d'essorage

Il vous permet de sélectionner la vitesse d'essorage en fonction de la nature du linge. La manette est graduée de 300 à 1000 tr/min pour le modèle LFV 1044 et de 300 à 900 tr/min pour le modèle LFV 944 avec des positions intermédiaires correspondant aux différentes vitesses d'essorage pour le linge en coton. Pour les synthétiques, délicats et laine, à la position "1000" ou "900" correspond 750 tr/min. En tournant le sélecteur sur la position  toutes les phases d'essorage sont supprimées et remplacées par une vidange.

3 La touche "1/2 charge"

Utilisée avec les programmes coton, cette touche a pour effet de laver économiquement les petites charges de linge (jusqu'à 2,5 kg de linge résistant); les quantités d'eau sont réduites.

4. La touche "Arrêt Cuve Pleine"

Elle est utilisable avec tous les programmes. Si cette touche est enfoncée avant la mise en marche de l'appareil, la vidange en fin de cycle est remplacée par un arrêt cuve pleine d'eau. Ceci a pour but d'éviter le froissement du linge s'il n'est pas sorti dès l'arrêt de l'appareil. Terminez le cycle comme indiqué au paragraphe "Fin de programme" sous le tableau des programmes.

5. Le thermostat

Il permet de choisir la température du bain de lavage entre froid  et toutes les températures de 30° à 90°C. Le choix de la température se fait :

- soit en fonction de la nature des fibres,
- soit en fonction de la tenue des couleurs.

Le tableau des programmes vous donne, à titre indicatif, les températures les mieux adaptées en fonction des programmes.

Toutefois, conformez-vous à la température indiquée sur l'étiquette d'entretien des articles à laver.

Pour sélectionner la température, tournez la manette et faites coïncider la température choisie avec le repère fixe sur le bandeau.

6. Le voyant de fonctionnement

Il s'allume lorsque l'appareil est en fonctionnement (manette du programmeur tirée) et s'éteint à la fin du programme de lavage.

7. Le programmeur

Il assure deux fonctions:

- **la sélection du programme** le mieux adapté à la nature et au degré de salissure de votre linge.

Pour afficher le programme choisi, tournez la manette dans le sens des aiguilles d'une montre.

Pendant le fonctionnement, la manette tourne au fur et à mesure que les opérations programmées s'effectuent. Lorsque le programme choisi est terminé, l'appareil s'arrête automatiquement, le programmeur s'immobilise sur l'une des positions Arrêt " I " et le voyant de fonctionnement s'éteint.

- **la mise en marche du lave-linge:** pour mettre l'appareil en fonctionnement, tirez la manette du programmeur, le voyant de fonctionnement s'allume.

A la fin du cycle de lavage, enfoncez la manette afin de mettre le lave-linge hors tension.

Ne tournez jamais la manette du programmeur dans le sens inverse des aiguilles d'une montre.

COMMENT FAIRE UN LAVAGE?

i Avant d'effectuer un premier lavage dans votre lave-linge, nous vous recommandons d'effectuer un lavage préliminaire, sans linge, pour un nettoyage éventuel du tambour et de la cuve.

1. Versez une dose de lessive dans le distributeur "lavage".
2. Affichez un programme à 60°C.
3. Tirez la manette du programmateur: le cycle de lavage commence.

1. Chargement du linge

Ouvrez le hublot.

Introduisez les pièces de linge une à une dans le tambour après les avoir dépliées. Alterniez les grandes et les petites pièces. Fermez le hublot.

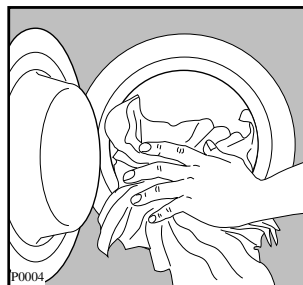

2. Dosage de la lessive

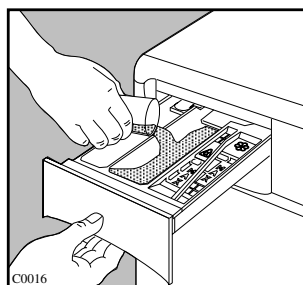

Ouvrez le distributeur de produits en le tirant vers vous jusqu'à la butée. Versez la dose de lessive nécessaire dans le bac "lavage".

Si vous avez choisi un programme avec pré-lavage, procédez de la même façon dans le compartiment correspondant.



i Si vous utilisez une lessive liquide: placez la boule doseuse directement dans le tambour et choisissez un programme sans pré-lavage. Si vous séchez ensuite votre linge dans un sèche-linge, n'oubliez pas de retirer la boule doseuse avant d'y introduire le linge à sécher. Il est également possible de mettre directement la lessive dans le compartiment lavage du distributeur. Dans ce cas, ne faites pas de pré-lavage et mettez l'appareil en marche immédiatement.

3. Dosage des additifs

Versez éventuellement l'assouplissant dans le bac  et l'eau de Javel dans le bac  si les textiles supportent ce traitement.

Ne dépassez jamais le repère MAX.
Refermez le tiroir.

4. Sélectionnez (éventuellement):

- la touche "1/2 charge" et/ou
- la touche "Arrêt Cuve Pleine".

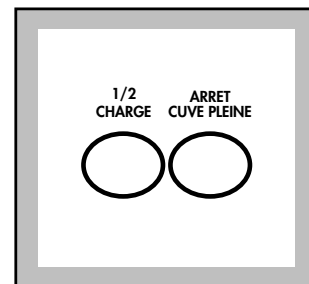
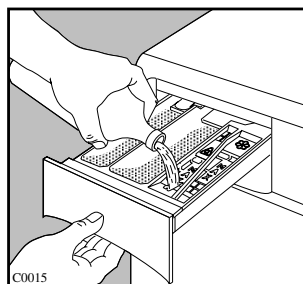

5. Sélectionnez la vitesse d'essorage

Tournez le sélecteur sur la position choisie.
Faites coïncider la vitesse choisie avec le repère fixe du bandeau de commande.

6. Choix de la température

Tournez la manette du thermostat sur la température désirée.
Faites coïncider la température choisie avec le repère fixe du bandeau de commande.

7. Choix et mise en route du programme

Avant chaque lessive assurez-vous que:

- Le hublot est effectivement fermé.
- Le distributeur de produits est effectivement fermé.
- La prise de courant est branchée.
- Le robinet d'alimentation d'eau est ouvert.
- Le filtre de vidange est correctement vissé.
- Le tuyau de vidange est en place.

Tournez la manette du programmeur **dans le sens des aiguilles d'une montre** et faites coïncider le programme de lavage choisi avec le repère situé sur le bandeau de commande.

Tirez la manette: le voyant de fonctionnement s'allume et le programme commence.
Dès lors, vous n'avez plus à intervenir jusqu'à la fin du programme.

8. Fin de programme

Le programme sélectionné étant terminé l'appareil s'arrête automatiquement; la manette du programmeur s'immobilise sur l'une des positions arrêt et le voyant de fonctionnement s'éteint.



Contrôlez toujours, avant d'ouvrir le hublot, que l'eau a bien été évacuée.

- Si le cycle ne s'achève pas par un essorage automatique (touche "Arrêt Cuve Pleine" enfoncée), terminez-le comme indiqué sous le tableau des programmes.
- Enfoncez la manette du programmeur.
- Faites (éventuellement) ressortir la touche enfoncée.
- Débranchez l'appareil.
- Fermez le robinet d'alimentation d'eau.

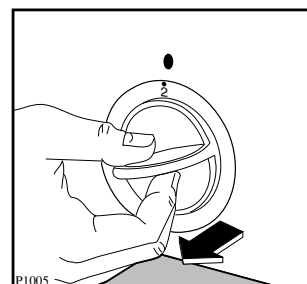
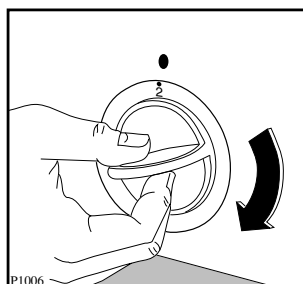
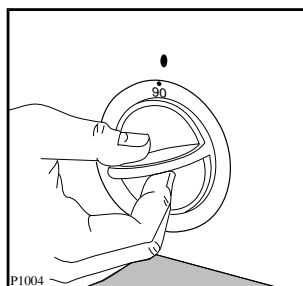

Important:

Il est normal que vous attendiez 2 minutes environ après l'arrêt de l'appareil avant de pouvoir ouvrir le hublot.

En effet, votre lave-linge est doté d'une sécurité électrothermique qui intervient comme suit :

- 1) Lorsque l'appareil fonctionne, il est nécessaire d'enfoncer la manette du programmeur puis d'attendre 2 minutes avant de pouvoir ouvrir le hublot.
- 2) A la fin du cycle il est possible d'ouvrir le hublot après 2 minutes sans enfoncer la manette du programmeur.

Remarques:

De par la conception même du joint du hublot, il n'est pas anormal que vous observiez de l'eau dans le soufflet.

Nous vous recommandons de laisser le hublot entrouvert après utilisation afin d'aérer la cuve.

TABLEAU DES PROGRAMMES

Programmes pour coton

Charge maximum: 5 kg

PROGRAMME	TEMP. (°C)	DESCRIPTION DU PROGRAMME	DESCRIPTION DU CYCLE	DUREE (*)	OPTION POSSIBLE
1	60-90°	BLANC avec prélavage	Prélavage Lavage à 60°-90°C 3 rinçages à froid Essorage	145 min.	ESSORAGE VARIABLE 1/2 CHARGE ARRET CUVE PLEINE
2(*)	60-90°	BLANC	Lavage à 60°-90°C 3 rinçages à froid Essorage	130 min.	ESSORAGE VARIABLE 1/2 CHARGE ARRET CUVE PLEINE
3	40-60°	COULEURS RESISTANTES	Lavage à 40°-60°C 3 rinçages à froid Essorage	110 min.	ESSORAGE VARIABLE 1/2 CHARGE ARRET CUVE PLEINE
4	30°-40°	COULEURS DELICATES	Lavage à 30°-40°C 3 rinçages à froid Essorage	85 min.	ESSORAGE VARIABLE 1/2 CHARGE ARRET CUVE PLEINE
5		RINCAGES	4 rinçages à froid + admission des additifs Essorage	55 min.	ESSORAGE VARIABLE 1/2 CHARGE ARRET CUVE PLEINE
6		ESSORAGE 	Essorage long	8 min.	ESSORAGE VARIABLE

(*) Programme de référence pour les données figurant sur l'étiquette d'énergie, d'après la norme CEE 92/75. Thermostat positionné sur 60°C.

FIN DE PROGRAMME:

Si la touche "Arrêt Cuve Pleine" est sélectionnée, les programmes de **1** à **5** se terminent cuve pleine d'eau à la fin du dernier rinçage, pour éviter le froissement du linge si celui-ci n'est pas sorti du tambour dès l'arrêt de l'appareil.

Terminez-les comme suit :

Enfoncez la manette du programmateur.

Sélectionnez le programme "Vidange"  ou faites ressortir la touche "Arrêt Cuve Pleine" pour terminer le cycle par un essorage long.

Tirez la manette du programmateur.



(*) Les durées des programmes annoncées dans le tableau ci-dessus vous sont données à titre indicatif et peuvent varier en fonction de la température et de la pression d'arrivée d'eau ainsi que de la tension d'alimentation électrique.

Si votre linge n'est pas essoré en fin de cycle, vérifiez que votre charge de linge est correctement répartie dans le tambour avant de redémarrer un cycle d'essorage (voir paragraphe "Les sécurités").

TABLEAU DES PROGRAMMES

Programmes pour synthétiques, délicats et laine

Charge maximum: 2 kg, laine 1 kg

PROGRAMME	TEMP. (°C)	DESCRIPTION DU PROGRAMME	DESCRIPTION DU CYCLE	DUREE (*)	OPTION POSSIBLE
7	40°-60°	SYNTHETIQUES	Lavage à 40°-60°C 3 rinçages à froid Essorage court	85 min.	ESSORAGE VARIABLE ARRET CUVE PLEINE
8	30°-40°	DELICATS	Lavage à 30°-40°C 3 rinçages à froid Essorage court	55 min.	ESSORAGE VARIABLE ARRET CUVE PLEINE
9	✕-30°	LAINES	Lavage de froid ✕ à 30°C 3 rinçages à froid Essorage court	55 min.	ESSORAGE VARIABLE ARRET CUVE PLEINE
10		RINCAGES	3 rinçages à froid + admission de l'additif Essorage court	32 min.	ESSORAGE VARIABLE ARRET CUVE PLEINE
11		ESSORAGE COURT 	Vidange et essorage court	8 min.	ESSORAGE VARIABLE
		VIDANGE 	Vidange de la cuve	5 min.	

FIN DE PROGRAMME:

Si la touche "Arrêt Cuve Pleine" est sélectionnée, les programmes de **7** à **10** se terminent cuve pleine d'eau à la fin du dernier rinçage, pour éviter le froissement du linge si celui-ci n'est pas sorti du tambour dès l'arrêt de l'appareil.

Terminez-les comme suit :

Enfoncez la manette du programmateur.

Sélectionnez le programme "Vidange"  ou faites ressortir la touche "Arrêt Cuve Pleine" pour terminer le cycle par un essorage bref.

Tirez la manette du programmateur.

(*) Les durées des programmes annoncées dans le tableau ci-dessus vous sont données à titre indicatif et peuvent varier en fonction de la température et de la pression d'arrivée d'eau ainsi que de la tension d'alimentation électrique.

Si votre linge n'est pas essoré en fin de cycle, vérifiez que votre charge de linge est correctement répartie dans le tambour avant de redémarrer un cycle d'essorage (voir paragraphe "Les sécurités").



GUIDE DE LAVAGE

Charges de linge maximales selon la nature des fibres

La quantité de linge introduite dans le tambour ne doit pas dépasser la capacité maximale de la machine. Cette capacité varie suivant la nature des textiles.

Diminuez la quantité en cas de linge très sale ou de tissus éponges.

Charge maximum

Tous les textiles n'ont pas le même volume d'encombrement et le même pouvoir de rétention d'eau.

C'est pourquoi, d'une manière générale, le tambour peut être rempli:

- en totalité mais sans pression excessive pour le linge coton, lin, métais,
- à moitié de son volume pour les cotons traités et les fibres synthétiques,
- au tiers environ de son volume pour les articles très fragiles tels que les voilages et les lainages.

Pour une charge de linge mixte, remplissez le tambour en fonction des fibres les plus fragiles. Nous vous donnons, à titre indicatif, les poids moyens des pièces les plus communes.

peignoir de bain	1200 g
serviette de toilette	180 g
grand drap	1300 g
drap 1 personne	800 g
taie d'oreiller	200 g
chemise de nuit	180 g
pyjama homme	500 g
pyjama enfant	200 g
chemise homme	250 g
chemisier	150 g
torchon	100 g
blouse de travail	300 g à 600 g

Vérification du linge

- Videz les poches.
- Fermez les fermetures à glissière et à pression.
- Enlevez les crochets des voilages ou mettez les voilages dans une housse.
- Retirez les boutons mal cousus, les épingles et les agrafes.
- Pour les protéger, mettez les voilages dans une taie d'oreiller par exemple.
- Recousez ou enlevez les boutons qui ne tiennent qu'à un fil.

Le tri du linge par catégorie

Nous vous conseillons de trier le linge par catégorie:

- d'un côté, le linge résistant pouvant supporter un lavage et un essorage énergiques,
- de l'autre, le linge délicat qu'il convient de traiter avec précaution.
- Pour les charges mixtes, lessives composées d'articles en fibres de différentes natures, choisissez un programme et une température convenant à la fibre la plus fragile.
- Lavez les articles "blanc" et de couleur séparément.

Températures

Température élevée : 90° C

Pour coton, lin et chanvre comme les torchons, les serviettes, les draps, les taies d'oreiller, etc.

Les fibres, blanches en général, qui peuvent être très tachées.

Température moyenne : 60° C

Pour les blancs qui ne sont pas très tachés ou pour les couleurs bon teint, pour les synthétiques ou les cotons mélangés. **Tous ces articles portent une étiquette indiquant qu'ils peuvent être lavés à une température maximale de 60°C.**

Basse température: 30° C - 40° C

Pour les synthétiques délicats, la soie, l'acrylique et les articles en laine lavables en machine (voir l'étiquette d'entretien). Tous les autres articles en laine doivent en général être nettoyés à sec ou lavés à la main.

Lavage du linge couleur

Lorsqu'ils sont lavés pour la première fois, les linges de couleur peuvent perdre de leur couleur et déteindre sur d'autres pièces de linge.

Pour s'assurer qu'un linge de couleur ne déteint pas, nous vous conseillons d'effectuer le simple test suivant:

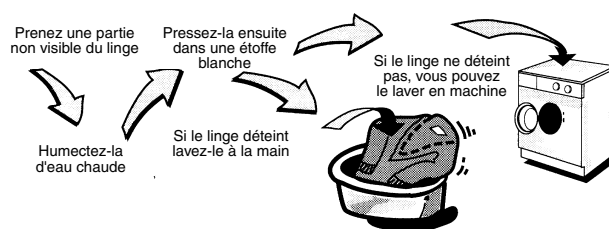



Programme laine

Avec le programme laine de votre lave-linge vous pouvez laver en toute sécurité les articles portant l'étiquette ci-contre.

Pour éviter le feutrage, vous devez limiter la charge à 1 kg.

Traitement des taches

Traitez certaines taches qui risqueraient de ne pas partir, surtout si elles sont anciennes, en procédant de l'extérieur de la tache vers l'intérieur, ceci afin d'éviter de faire des cernes.

Herbes. Savonnez soigneusement, traitez à l'eau de Javel diluée. Pour les lainages, l'alcool à 90°C peut donner de bons résultats.

Crayons à bille - feutre. Tamponnez à l'aide d'un chiffon propre imbibé d'alcool à 90°. Prenez soin de ne pas étaler la tache.

Rouille. Utilisez un produit anti-rouille en suivant attentivement les conseils du fabricant.

Roussi. Si le tissu n'est que légèrement roussi et dans la mesure où les couleurs peuvent le supporter, faites tremper dans de l'eau additionnée d'eau de Javel, sinon imbiblez le tissu d'eau oxygénée à 10 volumes et laissez agir 10 à 15 min.

Chewing-gum. Diluez-le à l'aide d'un dissolvant pour vernis à ongles puis enlevez-le à l'aide d'un chiffon propre. Assurez-vous que la nature du textile supporte le dissolvant.

Cambouis-goudrons. Etalez un peu de beurre frais sur la tache, laissez reposer puis tamponnez avec de l'essence de térébenthine.

Rouge à lèvres. Tamponnez à l'éther s'il s'agit de lainage ou de coton ou au trichloréthylène si l'article est en soie.

Vernis à ongles. Posez la face tachée du tissu sur un papier absorbant, puis humectez l'envers du tissu avec du dissolvant pour vernis à ongles en prenant soin de changer fréquemment le papier se trouvant sous la tache. Assurez-vous que la nature du textile supporte le dissolvant.

Peinture. Ne laissez pas sécher les dépôts de peinture. Traitez-les immédiatement avec le solvant indiqué sur la boîte de peinture (eau, térébenthine, white spirit). Savonnez, puis rincez.

Bougie. Grattez la cire avec une lame non coupante afin d'en retirer le plus possible, puis

repassez en intercalant une feuille de papier de soie entre le fer chaud et le tissu taché.

Produits

A. Choix de la lessive

Les fabricants de lessive indiquent sur les emballages la quantité de lessive à utiliser selon la charge de linge.

Conformez-vous aux doses et aux instructions préconisées sur les emballages.

Dosage:

La quantité de lessive à utiliser est fonction de la charge de linge à laver, de la dureté de l'eau et du degré de salissure du linge.

Si l'eau est douce, diminuez légèrement les doses. Si l'eau est calcaire ou si le linge est très sale ou taché, augmentez un peu les doses. Vous obtiendrez le degré de dureté de votre eau en contactant la compagnie de distribution d'eau de votre région ou tout autre service compétent.

Remarque:

N'utilisez que des produits lessiviels faiblement moussants, vendus dans le commerce spécialement conçus pour l'utilisation dans les machines à laver. Employez des produits spécifiques pour le lavage de la laine.

Si vous utilisez une lessive liquide, il est possible de mettre directement ce produit dans le bac pour le lavage à condition de choisir un programme sans prélavage et de mettre tout de suite le lave-linge en marche. Il est également possible d'utiliser une boule doseuse (fournie par le fabricant du détergent). Si vous séchez ensuite votre linge dans un sèche-linge, n'oubliez pas de retirer la boule doseuse.

Les lessives liquides sont très indiquées pour des températures peu élevées, à savoir 30°C et 40°C, alors qu'il est conseillé d'utiliser une lessive en poudre pour les températures supérieures, de 60°C à 90°C.

Nos laboratoires qui effectuent des essais permanents sur les produits de lavage, vous recommandent la lessive en poudre et liquide

ARIEL.

B. Assouplissant

Versez un produit assouplissant sous forme liquide dans le bac du tiroir à produits destiné à cet effet.

Respectez le dosage indiqué sur le flacon, en fonction de la caractéristique de l'assouplissant utilisé, normal ou concentré.

Ne dépassez pas les doses maximales.

C. Javellisation

L'emploi d'eau de Javel est possible pour tous les programmes de lavage.

Assurez-vous toutefois que le textile supporte ce traitement. L'eau de Javel est entraînée automatiquement lors du premier rinçage. Il vous suffit, avant de mettre le lave-linge en marche, de verser, dans le compartiment correspondant selon l'action désirée, de 1/4 à 1 verre d'eau de Javel à 12°chl.

L'eau de Javel à 12°chl est obtenue en versant un berlingot à 48°chl dans un flacon d'un litre et en complétant avec de l'eau.

Ne pas dépasser les doses maximales.



i SYMBOLES INTERNATIONAUX POUR L'ENTRETIEN DES TEXTILES

La plupart des articles sont munis d'une étiquette d'entretien spécifiant comment les traiter. Suivez scrupuleusement ces indications.

LAVAGE NORMAL LAVAGE DELICAT 	 Temp. maxi 95°C 	 Temp. maxi 60°C 	 Temp. maxi 40°C 	 Temp. maxi 30°C 	 Lavage à la main	 Lavage interdit
 JAVELLISATION	 Chlorage dilué à froid		 Chlorage interdit			
 REPASSAGE	 Fort 200°C maxi	 Moyen 150°C maxi	 Doux 110°C maxi	 Ne pas repasser		
 NETTOYAGE A SEC	 Tous solvants	 Perchloréthylène ou essences minérales (essence F, White Spirit)	 Uniquement essences minérales (Pour linge et tissus blancs)	 Ne pas nettoyer à sec		
 SECHAGE	 Linge étendu	 Linge suspendu	 Sur cintre	 Haute temp. Temp. modérée Séchage en tambour	 Ne pas sécher en tambour	

ENTRETIEN ET NETTOYAGE

⚠ Ne procédez au nettoyage qu'après avoir débranché l'appareil.

Détartrage de l'appareil

Il n'est généralement pas nécessaire de détartrer l'appareil si le produit lessiviel est bien dosé. Si le détartrage s'impose, utilisez un produit spécifique qui ne soit pas corrosif, spécialement conçu pour les lave-linge, que vous pourrez vous procurer dans le commerce.

Respectez le dosage indiqué sur l'emballage.

Après chaque cycle de lavage

Nous vous recommandons de laisser le hublot entrouvert après chaque utilisation, ceci afin d'aérer la cuve et d'éviter la formation de moisissure et d'odeurs.

La carrosserie

Nettoyez-la à l'eau savonneuse. Rincez et séchez soigneusement. N'utilisez jamais de produits abrasifs ou caustiques.

Le distributeur de produits

- Enlevez le tiroir de son logement comme l'indique la figure ci-contre.
 - Lavez-le sous l'eau courante.
 - Pour faciliter le nettoyage la partie supérieure des bacs réservés aux additifs peut être enlevée.
-
- Nettoyez le logement interne du tiroir avec une brosse à dents.
 - Remettez le tiroir en place.

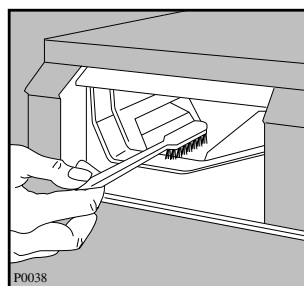
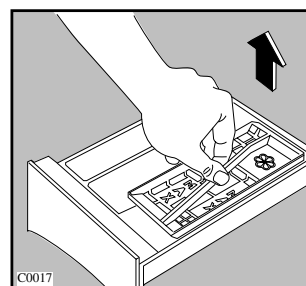
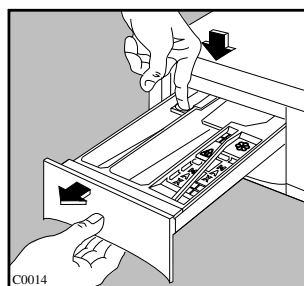

Le filtre du tuyau d'arrivée d'eau

Si vous remarquez que l'appareil prend plus de temps à se remplir, contrôlez que ce filtre ne soit pas obstrué.

Fermez le robinet d'arrivée d'eau.

Dévissez l'embout du tuyau du robinet.

Nettoyez le filtre avec une petite brosse.

Revissez bien l'embout du tuyau.

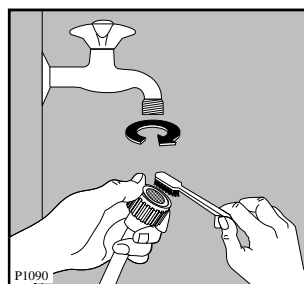

Le filtre de vidange

Le rôle du filtre de vidange est de recueillir les fils et les peluches.

Contrôlez régulièrement que le filtre est propre.

Ouvrez le portillon pour accéder au filtre.

Placez un récipient sous le filtre et dévissez-le dans le sens inverse des aiguilles d'une montre.

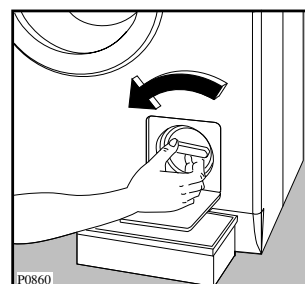
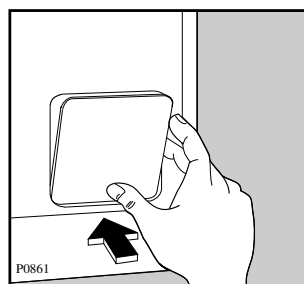

Sortez-le de son logement.

Nettoyez soigneusement le filtre sous l'eau courante.

Remplacez le filtre dans son logement en le vissant à fond.

Attention

Ne retirez jamais le filtre de vidange lorsque l'appareil est en fonctionnement. Attendez toujours que le programme de lavage sélectionné soit terminé et que la vidange soit effectuée. Lorsque vous remettez en place le filtre de vidange, assurez-vous qu'il soit correctement revissé afin d'éviter d'éventuelles fuites ou que les enfants puissent le retirer.

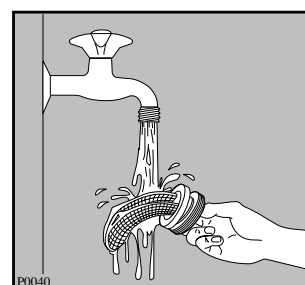
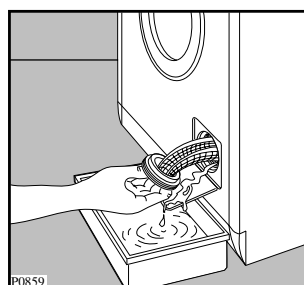

Précautions contre le gel

Si votre appareil est exposé à une température inférieure à 0°C prenez les précautions suivantes:

- Fermez le robinet et déconnectez le tuyau d'arrivée d'eau. Placez l'extrémité de ce tuyau et du tuyau de vidange dans une cuvette sur le sol.
- Sélectionnez le programme "vidange"  et faites-le fonctionner jusqu'à ce que le programmateur s'immobilise sur la position d'arrêt.
- Débranchez l'appareil.
- Revissez le tuyau d'arrivée d'eau et remettez en place le tuyau de vidange.

De cette façon, l'eau restée dans les tuyaux sera évacuée, évitant ainsi la formation de gel et donc l'endommagement de l'appareil.

Pour faire fonctionner de nouveau votre appareil, assurez-vous qu'il est installé dans un local où la température est supérieure à 0°C.

Si l'appareil ne vidange pas

Si l'appareil ne vidange pas (pompe de vidange bloquée ou tuyau de vidange obstrué), procédez de la manière suivante pour évacuer l'eau:

- Débranchez l'appareil.
- Fermez le robinet d'arrivée d'eau.
- Attendez que l'eau refroidisse (dans le cas d'un lavage à 60°C ou plus).
- Placez sous le filtre un récipient à bord droit.
- Dévissez légèrement le filtre.
- Laissez l'eau s'écouler graduellement.
- A la fin de l'opération, contrôlez le filtre et revissez-le.

EN CAS D'ANOMALIE DE FONCTIONNEMENT

Symptômes	Solutions
<ul style="list-style-type: none"> ■ Les résultats de lavage ne sont pas satisfaisants 	<p>Vérifiez que:</p> <ul style="list-style-type: none"> ■ la lessive convient au lavage en machine, ■ il n'y a pas trop de linge, ■ le programme de lavage et la température sont appropriés.
<ul style="list-style-type: none"> ■ La machine s'arrête pendant un cycle de lavage 	<p>Vérifiez que:</p> <ul style="list-style-type: none"> ■ la pression d'eau est suffisante, ■ le filtre de pompe n'est pas obstrué, ■ les fusibles sont en bon état et n'ont pas disjoncté, ■ ce n'est pas un Arrêt cuve pleine d'eau (touche Arrêt cuve pleine enfoncée).
<ul style="list-style-type: none"> ■ La machine ne démarre pas 	<p>Vérifiez que:</p> <ul style="list-style-type: none"> ■ les fusibles sont en bon état, ■ l'appareil est correctement branché, ■ le hublot est correctement fermé, ■ le programme choisi est effectivement sélectionné, le départ du programme a été effectivement commandé (manette du programmeur tirée), ■ il n'y a pas de coupure de courant.
<ul style="list-style-type: none"> ■ La machine n'essore pas ou ne vidange pas 	<p>Vérifiez que:</p> <ul style="list-style-type: none"> ■ le tuyau de vidange n'est pas bouché ou plié, ■ le filtre de pompe de vidange n'est pas obstrué, ■ la charge de linge est correctement répartie dans le tambour (voir paragraphe "anti-balourd"), ■ ce n'est pas un Arrêt cuve pleine d'eau (touche Arrêt cuve pleine enfoncée), ■ l'option suppression d'essorage n'a pas été sélectionnée.
<ul style="list-style-type: none"> ■ La machine ne se remplit pas 	<p>Vérifiez que:</p> <ul style="list-style-type: none"> ■ le robinet d'arrivée d'eau est ouvert et que la pression est suffisante, ■ il n'y a pas de coupure d'eau, ■ le hublot du lave-linge est correctement fermé, ■ le tuyau d'arrivée d'eau n'est pas plié, ■ le filtre d'arrivée d'eau n'est pas obstrué.

Symptômes	Solutions
<ul style="list-style-type: none"> ■ La machine vibre, est très bruyante 	<p>Vérifiez que:</p> <ul style="list-style-type: none"> ■ l'appareil a été complètement débridé (voir paragraphe "débridage"), ■ l'appareil est de niveau et bien calé, ■ l'appareil n'est pas trop près du mur ou des meubles, ■ le linge est bien réparti dans le tambour, ■ la charge est suffisante
<ul style="list-style-type: none"> ■ Le cycle de lavage est beaucoup trop long 	<p>Vérifiez que:</p> <ul style="list-style-type: none"> ■ la pression d'eau est suffisante, ■ le filtre de pompe n'est pas obstrué, ■ il n'y a pas eu de coupure de courant.
<ul style="list-style-type: none"> ■ La machine se remplit mais vidange aussitôt 	<p>Vérifiez que:</p> <ul style="list-style-type: none"> ■ la crosse de vidange n'est pas accrochée trop bas.
<ul style="list-style-type: none"> ■ Vous trouvez de l'eau autour du lave linge 	<p>Vérifiez que :</p> <ul style="list-style-type: none"> ■ il n'y a pas trop de lessive, ■ la lessive est adaptée au lavage en machine (formation excessive de mousse), ■ un des compartiments du distributeur de produits n'est pas obstrué, ■ la crosse de vidange est correctement accrochée, ■ le filtre de pompe est correctement remis en place après son nettoyage, ■ le tuyau d'arrivée d'eau est étanche.
<ul style="list-style-type: none"> ■ Le hublot ne s'ouvre pas 	<p>Vérifiez que :</p> <ul style="list-style-type: none"> ■ le programme est terminé, ■ le dispositif de blocage du hublot est déclenché, ■ ce n'est pas un Arrêt cuve pleine d'eau (touche Arrêt cuve pleine enfoncée).
<ul style="list-style-type: none"> ■ On entend un bruit inhabituel 	<ul style="list-style-type: none"> ■ La machine est équipée d'un moteur qui, par rapport aux moteurs traditionnels, provoque un bruit particulier. Ce moteur permet un démarrage en douceur lors de l'essorage et une meilleure distribution du linge dans le tambour, d'où une plus grande stabilité de l'appareil.
<ul style="list-style-type: none"> ■ On ne voit pas d'eau dans le tambour 	<ul style="list-style-type: none"> ■ Par soucis d'économie, les machines fabriquées selon des technologies modernes fonctionnent en utilisant moins d'eau.

CONDITIONS DE GARANTIE

Garantie contractuelle

Pendant 1 an à compter de la mise en service, le constructeur remplacera les pièces défectueuses, sauf dans les cas prévus au chapitre "Réserves".

Conditions d'application:

Pour l'application de cette garantie, vous devez vous adresser au distributeur qui vous a vendu l'appareil et lui présenter le Certificat de Garantie. En complément, le Distributeur Vendeur pourra ou non prendre à sa charge les frais de main d'œuvre, ainsi que les frais de déplacement et de transport, selon les conditions de vente qu'il pratique.

Réserves:

Nous attirons votre attention sur le fait que cette garantie ne pourra être appliquée:

- si les détériorations proviennent d'une cause étrangère à l'appareil (chocs, variations anormales de la tension électrique, etc.) ou du non-respect des conditions d'installation ou d'utilisation indiquées dans cette Notice d'Utilisation, fausse manœuvre, négligence, installation défectueuse ou non conforme aux règles et prescriptions imposées par les organismes de distribution de l'Electricité, de l'Eau, du Gaz, etc.

- si l'utilisateur a apporté une modification sur le matériel ou enlevé les marques ou numéros de série.
- si une réparation a été effectuée par une personne non agréée par le constructeur ou le vendeur.
- si l'appareil a été utilisé à des fins commerciales ou industrielles ou pour d'autres buts que des buts ménagers pour lesquels il a été conçu.
- si l'appareil a été acheté ou réparé hors du territoire français.

Garantie légale

Les dispositions de la garantie contractuelle ne sont pas exclusives du bénéfice, au profit de l'acheteur, de la garantie légale pour défauts et vices cachés, la dite garantie s'appliquant en tout état de cause dans les conditions des articles 1641 et suivants du Code Civil.

SERVICE APRES-VENTE

En cas d'anomalie de fonctionnement, reportez-vous à la rubrique "EN CASE D'ANOMALIE DE FONCTIONNEMENT". Si malgré toutes les vérifications, une intervention est nécessaire, le vendeur de votre appareil est le premier habilité à intervenir. A défaut (déménagement de votre part, fermeture du magasin où vous avez effectué l'achat ...), veuillez consulter l'Assistance Consommateurs.

En cas d'intervention sur votre appareil, exigez du Service Après-Vente les Pièces de Rechange certifiées Constructeur.



PLAQUE SIGNALÉTIQUE

En appelant un Service Après-Vente, indiquez-lui le modèle, le numéro de produit et le numéro de série de l'appareil. Ces indications figurent sur la plaque signalétique située près du hublot (voir figure ci-dessous).

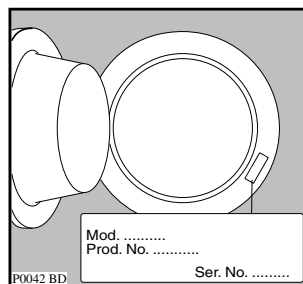

Garantie Européenne FAURE

Si vous deviez déménager vers un autre pays d'Europe, la garantie accompagne votre appareil jusqu'à votre nouvelle résidence, aux conditions suivantes:

- La date de départ de la garantie est la date d'achat du produit.
- La durée de la garantie ainsi que son étendue (pièces et/ou main d'œuvre) sont celles en vigueur dans le nouveau pays où l'appareil est utilisé.
- Le bénéficiaire de la garantie est le propriétaire de l'appareil. La garantie ne peut être cédée ou transférée à une autre personne.
- Votre nouvelle résidence est dans l'Union Européenne ou dans un pays de l'Association Européenne de Libre Echange.
- L'appareil est installé et utilisé conformément aux instructions de la notice d'utilisation, et utilisé à des fins domestiques normales (ceci excluant notamment tout usage intensif, professionnel ou semi-professionnel).
- L'appareil est installé conformément aux normes de sécurité et à la législation en vigueur dans votre nouveau pays de résidence.

Pour toute question concernant la garantie européenne, vous pouvez prendre contact avec l'un de nos Services Consommateurs:

France

03 44 62 28 28
✉ BP 50142 - 60307 Senlis cédex

Allemagne

☎ +49 (0)911 323 2600

Italie

☎ 0434 1678 47 053 (uniquement à partir de l'Italie)

Royaume-Uni

☎ 08705 950950 (uniquement à partir du Royaume-Uni)

Suède

☎ +46 (0)20 78 77 50

A L'ATTENTION DE L'INSTALLATEUR

CARACTERISTIQUES TECHNIQUES

DIMENSIONS	Hauteur	85 cm
	Largeur	60 cm
	Profondeur	57 cm
RACCORDEMENT	Tension/Frequence	230 V / 50 Hz
	Puissance max.	2200 W (10 A)
PRESSION D'EAU	Minimum	5 N/cm ²
	Maximum	80 N/cm ²
CAPACITE MAXIMUM	Coton, lin	5 kg de linge sec
	Synthétiques, délicats	2 kg de linge sec
	Laine	1 kg de linge sec
VITESSE D'ESSORAGE	Maximum	900 tr/min. (LFV 944)
		1000 tr/min. (LFV 1044)
Consommations pour le lavage d'une charge de 5 kg de coton à 60°C sans prélavage (progr. 2):		1,15 kWh
		59 litres
		130 minutes



Cet appareil est conforme aux Directives Communautaires suivantes:

- 73/23 CEE du 19/02/73 (Basse tension) et modifications successives;

- 89/336 CEE du 03/05/89 (Compatibilité Electromagnétique) et modifications successives.

INSTALLATION

Débridage

⚠ Avant la première mise en marche, vous devez impérativement retirer de votre appareil les dispositifs de protection mis en place pour le transport. Suivez les instructions données ci-dessous. Conservez ces dispositifs de sécurité: ils devront être remontés en cas de futur transport de l'appareil (déménagement par exemple).

- Dévissez et ôtez la vis arrière droite avec une clé.
- Appuyez l'appareil sur la partie arrière et mettez entre le sol et le lave-linge une des cales en polystyrène. Veillez à ne pas écraser les tuyaux.
- Retirez le bloc en polystyrène du fond de la machine.
- Libérez les deux sachets en nylon.
- Sortez avec soin le sachet droit (1) en nylon, en le tirant vers le centre de l'appareil.
- Sortez de la même façon le sachet gauche (2).
- Retirez la base en polystyrène.
- Remettez l'appareil debout et dévissez les deux autres vis à l'arrière.
- Enlevez les trois goujons en plastique.
- Bouchez tous les trous à l'aide des 3 caches plastiques se trouvant dans l'enveloppe contenant la notice d'utilisation.

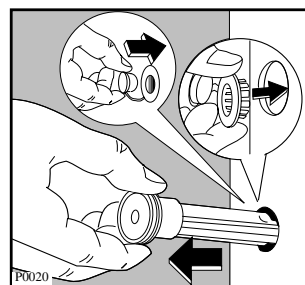
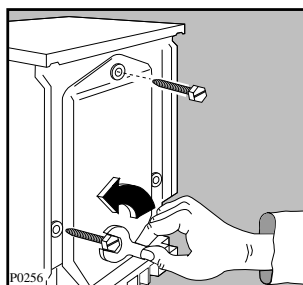
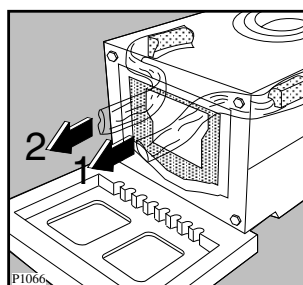
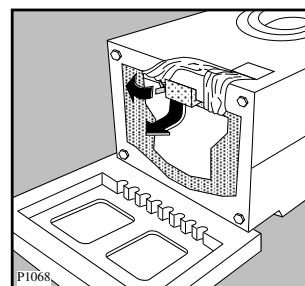
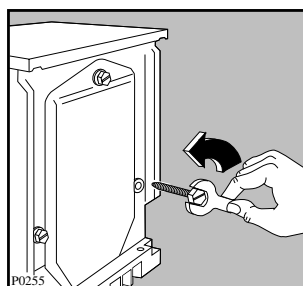

Mise à niveau

Placez l'appareil à l'endroit choisi et procédez soigneusement à la mise à niveau, en agissant sur les vérins prévus à cet effet.

Une mise à niveau correcte évite des vibrations, du bruit ou des déplacements de l'appareil durant son fonctionnement.

Assurez-vous, en outre, que pendant son fonctionnement, l'appareil ne touche pas le mur, les meubles, etc.

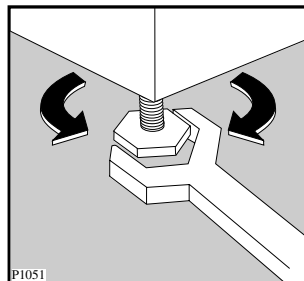

Raccordement d'eau

Vissez le raccord du tuyau d'alimentation livré avec l'appareil sur le nez fileté du robinet d'arrivée d'eau (20x27).

N'employez jamais à cet effet un tuyau déjà utilisé précédemment.

Si nécessaire, rectifiez la position du raccord du tuyau d'alimentation en dévissant la bague de serrage placée à l'arrière de l'appareil.

Veillez ensuite à visser correctement la bague de serrage pour éviter toute fuite.

Si le branchement se fait sur des tuyauteries neuves ou qui n'ont pas servi depuis longtemps, il est préférable de faire couler une certaine quantité d'eau avant de mettre en place le tuyau de remplissage. De cette façon, on évitera que du sable ou de la rouille bouche le filtre placé à l'intérieur de l'appareil.

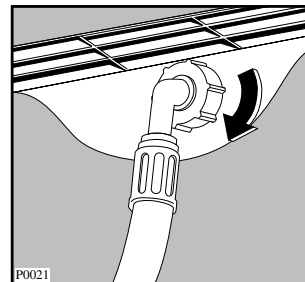
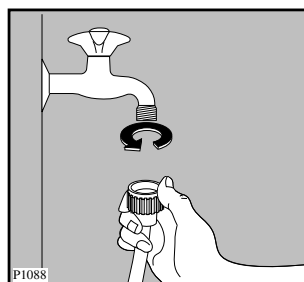

Vidange d'eau

La crosse du tuyau de vidange peut être placée de deux manières différentes:

- **Sur le bord d'un lavabo à l'aide du coude en plastique livré avec l'appareil:**
Dans ce cas, il est nécessaire de veiller à ce que l'extrémité ne puisse pas tomber au sol lorsque la machine effectue la vidange. Vous pouvez, par exemple, la fixer avec une petite ficelle au robinet ou l'accrocher au mur.

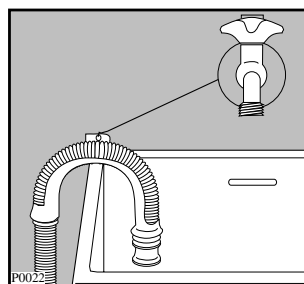

- **Dans un conduit de vidange (ou dans une dérivation de la vidange d'un lavabo)** dont la distance au sol doit être comprise entre 60 et 90 cm. Il est indispensable de prévoir une entrée d'air à l'extrémité du tuyau de vidange pour éviter tout siphonnage éventuel. En outre, le tuyau de vidange ne devra former aucun coude. Il devra être placé au niveau du sol, la crosse devra se trouver à la hauteur indiquée précédemment.

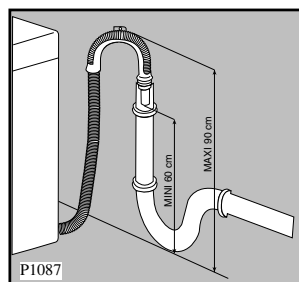

L'inobservation de ces règles pourrait entraîner un fonctionnement anormal de votre appareil.

Branchement électrique

Cette machine ne peut être branchée qu'en 230 V monophasé 50Hz.

Vérifiez que le compteur de l'abonné et les fusibles peuvent supporter l'intensité absorbée par la machine, compte tenu des autres appareils électriques branchés.

Calibre des fusibles de lignes (un par phase): 10 ampères.

Utilisez un socle de prise de courant comportant une borne de mise à la terre, qui doit obligatoirement être raccordée conformément à la norme N.F.C. 15100 et aux prescriptions de l'E.D.F.

La ligne d'alimentation électrique partant du compteur ne devra pas être inférieure à 2,5 mm² par conducteur.

⚠ Le remplacement du cordon électrique ne doit être réalisé que par le Service Après-Vente afin d'éviter tout danger. Vérifiez que la prise de terre est conforme aux normes en vigueur.

Notre responsabilité ne saurait être engagée en cas d'accidents ou d'incidents provoqués par une mise à la terre inexistante ou défectueuse.

Important! Le cordon électrique doit être accessible l'appareil une fois installé.

Encastrement du lave-linge

Le top de votre appareil est amovible. Pour cela, il est nécessaire, pour des raisons de sécurité (écoulement d'eau,...), d'installer un kit d'encastrement (en option) que vous pourrez vous procurer auprès de votre magasin vendeur.

Installation en colonne

Il est possible d'installer en colonne un sèche-linge (de notre marque) au-dessus de votre lave-linge. La fixation de ces deux appareils s'effectue à l'aide d'un kit de superposition (en option) que vous pourrez vous procurer auprès de votre magasin vendeur.

FAURE

Pour tenir nos engagements, nous écoutons les Consommateurs.

Le SERVICE CONSEIL CONSOMMATEURS FAURE est le lien privilégié entre la marque et ses Consommateurs. Il assure en permanence une double mission : satisfaire au mieux vos exigences et tirer parti de cette proximité pour améliorer sans cesse les produits que nous vous proposons.

AVANT L'ACHAT

Notre SERVICE CONSEIL CONSOMMATEURS répond avec clarté et précision à toutes vos sollicitations concernant l'éventail de nos gammes de produits et vous apporte des conseils pour vous aider dans votre choix, en fonction de vos propres besoins.

APRÈS L'ACHAT

Exprimez-vous sur la perception que vous avez de nos produits et votre satisfaction à l'usage. Mais interrogez aussi nos spécialistes sur l'utilisation et l'entretien de vos appareils. C'est alors que notre mission prend tout son sens. Ecouter, comprendre, agir : trois temps essentiels pour tenir l'engagement de la marque dans le plus grand respect du Consommateur.

A BIENTÔT !

**SERVICE CONSEIL CONSOMMATEURS
FAURE**

BP 50142 - 60307 SENLIS CEDEX



Tél. : 03 44 62 28 28 - Fax : 03 44 62 21 54

E-MAIL : faure-scc.fau@electrolux.fr

Permanence téléphonique du lundi au vendredi de 8h30 à 18h

**Pour toute question technique :
ASSISTANCE CONSOMMATEURS
BP 20139 - 60307 SENLIS CEDEX**

Tél. : 03 44 62 27 73

E-MAIL : ehp.consommateur@electrolux.fr

Permanence téléphonique du lundi au vendredi

Service Conseil Consommateurs
43, avenue Félix Louat
BP 50142
60307 Senlis Cedex
Tél. : 03 44 62 28 28

Dans le souci d'une amélioration constante de nos produits, nous nous réservons le droit d'apporter à leurs caractéristiques toutes modifications liées à l'évolution technique (décret du 24.03.78).



The Electrolux Group. *The world's No.1 choice.*

Le Groupe Electrolux est le premier fabricant mondial d'appareils domestiques, d'entretien et d'extérieur. Plus de 55 millions de produits du Groupe Electrolux (tels que réfrigérateurs, cuisinières, lave-linge, aspirateurs, tronçonneuses, tondeuses à gazon) sont vendus chaque année pour un montant d'environ 14 milliards d'Euros dans plus de 150 pays à travers le monde.