

FAURE

LAVE-LINGE
LFC 529

**Pour utiliser toutes les ressources
de votre lave-linge**

SOMMAIRE

CARACTERISTIQUES TECHNIQUES	Page	1
AVERTISSEMENTS ET CONSEILS IMPORTANTS	Page	2
INSTALLATION	Page	3
Débridage	Page	3
Raccordement d'eau	Page	3
Mise à niveau	Page	4
Raccordement électrique	Page	4
Les sécurités	Page	4
VOTRE APPAREIL	Page	5
Le bandeau de commandes	Page	5
COMMENT FAIRE VOTRE LESSIVE	Page	6
Chargement du linge	Page	6
Dosage de la lessive	Page	6
Dosage des additifs	Page	6
Choix et mise en route du programme	Page	6
Fin de programme	Page	6
PROGRAMMES POUR COTON ET LIN	Page	7
PROGRAMMES POUR SYNTHETIQUES, DELICATS ET LAINE	Page	7
GUIDE DE LAVAGE	Page	8
Températures	Page	8
Lavage du linge couleur	Page	8
Traitement des taches	Page	8
Vérification du linge	Page	8
Charges de linge maximales selon la nature des fibres	Page	8
Produits	Page	8
SYMBOLES INTERNATIONAUX POUR L'ENTRETIEN DES TEXTILES	Page	9
ENTRETIEN	Page	10
La carrosserie	Page	10
Le distributeur de produits	Page	10
Nettoyage du filtre de vidange	Page	10
Nettoyage du filtre du tuyau d'arrivée d'eau	Page	10
Précautions contre le gel	Page	10
EN CAS D'ANOMALIE DE FONCTIONNEMENT	Page	11

CARACTERISTIQUES TECHNIQUES

DIMENSIONS	Hauteur	85 cm
	Largeur	60 cm
	Profondeur	55 cm
RACCORDEMENT	Tension	220..230 V 50Hz
	Puissance max.	2200 W(10A)
PRESSION D'EAU	Minimum	5N/cm2
	Maximum	80N/cm2
CHARGE MAXIMUM RECOMMANDÉE	Coton, Lin	5 kg de linge sec
	Synthétiques	2,5 kg de linge sec
	Laine	1 kg de linge sec
VITESSE D'ESSORAGE	Maximum	500 tr/min

Consommation (1).....2,2 Kw. h

Cet appareil marqué "CE" est conforme aux directives suivantes:

- 73/23 CEE du 19/02/73 (Basse Tension)

- 89/336 CEE du 03/05/89 (Compatibilité Electromagnétique)

(1) Cette valeur indique la consommation d'énergie du cycle coton 90°C sans prélavage (programme 2).

AVERTISSEMENTS ET CONSEILS IMPORTANTS

CES AVERTISSEMENTS SONT DONNÉS POUR VOTRE SÉCURITÉ ET POUR CELLE D'AUTRUI.

Il est très important que cette notice d'utilisation soit gardée avec l'appareil pour toute future consultation. Si cet appareil devait être vendu ou transféré à une autre personne, ou si vous déménagez, assurez-vous que la notice suive l'appareil de façon à ce que le nouvel utilisateur puisse être informé du fonctionnement s'y rapportant.

- Votre appareil est destiné à un usage domestique. Ne l'utilisez pas à des fins commerciales ou industrielles ou pour d'autres buts que celui pour lequel il a été conçu.
- Cet appareil a été conçu pour être utilisé par des adultes. Veillez à ce que les enfants n'y touchent pas ou qu'ils ne l'utilisent pas comme un jouet.
- Cet appareil est lourd. Faites attention lors de son déplacement.
- L'appareil doit être débridé avant l'utilisation.

La non-élimination ou l'élimination incomplète des dispositifs de protection pour le transport pourrait occasionner des dommages à l'appareil ou aux meubles voisins. Suivez à ce propos le paragraphe relatif dans la notice d'utilisation.

- L'appareil doit être débranché lors de l'opération de débridage.
- Tous les travaux électriques et hydrauliques nécessaires à l'installation de l'appareil seront confiés à un électricien et à un plombier qualifiés
- Il est dangereux de modifier ou d'essayer de modifier les caractéristiques de cet appareil.

Si le lave-linge est installé sur un sol recouvert de moquette, réglez les pieds de façon à ce que l'air puisse circuler librement autour de l'appareil.

- Assurez-vous, après avoir installé l'appareil, que celui-ci ne repose pas sur le câble d'alimentation.
- Ne lavez que des articles qui sont aptes au lavage en machine. En cas de doute, consultez le fournisseur du textile.
- Avant le lavage assurez-vous que **toutes les poches sont vides** et que les boutons et les fermetures à glissières sont fermés.
- Les pièces de monnaie, épingles de sûreté, broches, vis, etc. ... qui sont restées dans le linge peuvent provoquer des dommages irréparables.
- Evitez de laver du linge déchiré et traitez les taches de peinture, d'encre, d'oxyde, de rouille, de graisse, etc. avant le lavage.
- Les articles détachés à l'essence, à l'alcool, etc. ne doivent pas être mis dans un lave-linge. Si de tels détachants sont utilisés avant le lavage en machine, il faudra attendre que le produit se soit évaporé avant d'introduire les articles dans l'appareil.
- Groupez les petits articles tels que chaussettes, ceintures, etc.... dans un petit sac de toile ou dans une taie. Cela dans le but d'éviter que ces pièces ne puissent se glisser entre le tambour et la cuve.
- Lavez uniquement les quantités indiquées pour le linge délicat. Le linge pourrait être endommagé si vous remplissez le tambour. Suivez les recommandations de la notice d'utilisation.

- Les petits animaux domestiques peuvent se glisser dans le tambour du lave-linge. Contrôlez le tambour avant de mettre l'appareil en fonctionnement.
- Le hublot s'échauffe durant le fonctionnement de l'appareil. Eloignez donc les enfants quand vous effectuez un cycle de lavage.
- Contrôlez toujours avant d'ouvrir le hublot, que l'eau a bien été évacuée. Dans le cas contraire, terminez le cycle en suivant les indications de la notice d'utilisation.
- Débranchez toujours la prise de courant et fermez le robinet d'arrivée d'eau après l'utilisation de l'appareil
- Laissez le hublot entrouvert lorsque l'appareil n'est pas utilisé. Cela dans le but de préserver le joint du hublot et d'éviter la formation de mauvaises odeurs.
- Assurez-vous que le lave-linge est débranché avant de procéder à son nettoyage.
- Si vous procédez à la mise à la casse de votre appareil, veillez à mettre hors d'usage ce qui pourrait représenter un danger: coupez le câble d'alimentation au ras de l'appareil et détériorez le dispositif de fermeture du hublot ou de la porte (selon modèle).

En cas d'anomalie de fonctionnement, le service après-vente du vendeur de votre appareil est le premier habilité à intervenir. A défaut (déménagement de votre part, fermeture du magasin où vous avez effectué l'achat...), veuillez consulter le Service Conseil Consommateurs qui vous communiquera l'adresse d'un Service Après-Vente.

En cas d'intervention sur votre appareil, exigez du Service Après-Vente les Pièces de Rechange certifiées Constructeur.



Protection de l'environnement

Tous les matériaux marqués par le symbole  sont recyclables. Pour qu'ils puissent être récupérés (recyclés), il est nécessaire de les déposer dans les déchetteries prévues à cet effet (renseignez-vous auprès des autorités locales).

Afin de réaliser des économies d'eau et d'énergie et de contribuer à la protection de l'environnement, nous vous conseillons de respecter les instructions suivantes:

- Utilisez si possible l'appareil à pleine capacité plutôt qu'avec des charges partielles. Veillez toutefois à ne pas surcharger le tambour.
- N'utilisez les programmes avec prélavage que pour du linge très sale.
- Adaptez la dose de lessive à la dureté de l'eau ainsi qu'à la charge et au degré de salissure du linge.

Plaque signalétique

Située à l'arrière de l'appareil, elle comporte toutes les indications qui vous seront utiles si vous devez faire appel au Service Après-Vente.

Une étiquette adhésive est également visible près du hublot, rappelant le modèle, le numéro de produit et le numéro de série de votre appareil.

INSTALLATION

Débridage

Avant la première utilisation, **vous devez obligatoirement libérer** votre appareil des **dispositifs de protection pour le transport**. Suivez les instructions données ci-dessous.

Il est conseillé de conserver tous les dispositifs de sécurité pour le transport: ceux-ci devront être remontés en cas de transfert futur de l'appareil (déménagement par exemple).

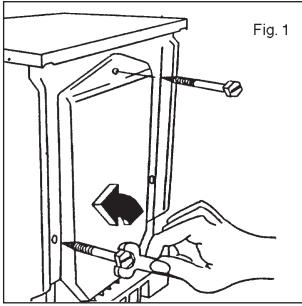

1. Dévissez et ôtez les 3 vis arrière avec un tournevis.

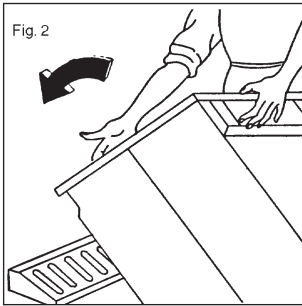

2. Appuyez l'appareil sur la partie arrière et mettez entre le sol et la machine une des cales en polystyrène. **Veillez à ne pas écraser les tuyaux.**

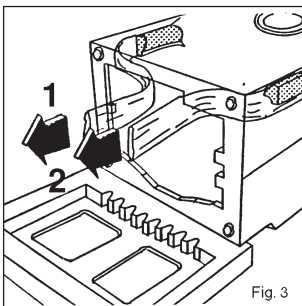

3. Sortez avec soin le sachet gauche en nylon (1), en le tirant vers le centre de l'appareil. Sortez de la même façon le sachet droit (2).

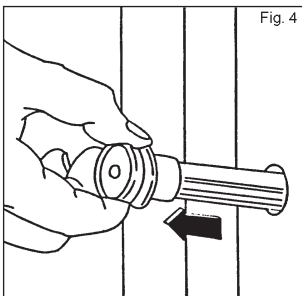

4. Remettez la machine debout et enlevez les trois goujons en plastique (fig. 4).

5. Bouchez les trous restés libres à l'aide des 3 caches en plastique livrés avec l'appareil (Fig. 5).

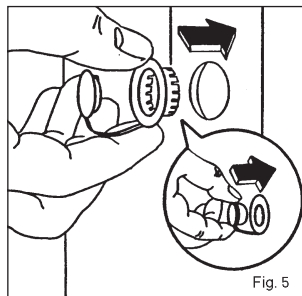

Raccordement d'eau

Prévoyez une arrivée d'EAU FROIDE avec un raccordement 20X27 et une évacuation d'eau.

Si le branchement se fait sur des tuyauteries neuves ou qui n'ont pas servi depuis longtemps, il est préférable de faire couler une certaine quantité d'eau avant de mettre en place le tuyau de remplissage. De cette façon, on évitera que du sable ou de la rouille bouche le filtre placé à la sortie du tuyau même.

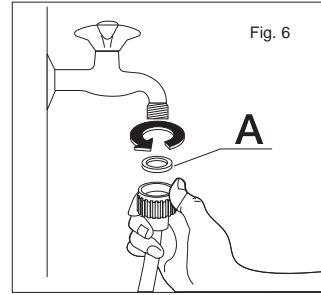

Vissez le raccord du tuyau d'alimentation sur le nez fileté du robinet d'arrivée d'eau (20X27), en ayant soin de bien positionner le joint (A) livré avec l'appareil (Fig. 6). Vissez correctement pour éviter toute fuite.

Si nécessaire rectifiez la position du raccord de vidange en dévissant

l'écrou placé à l'arrière de l'appareil.

Veillez ensuite à visser correctement l'écrou pour éviter toute fuite.

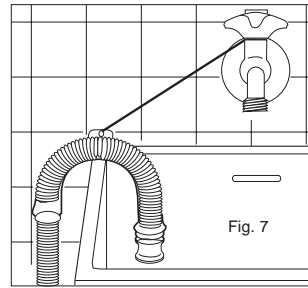

Le tuyau d'évacuation des eaux de lavage est terminé en forme de crosse. Il suffit de l'accrocher à un déversoir à l'air libre. Utilisez pour cela le coude spécial en plastique livré avec l'appareil. Vous avez la possibilité d'assurer le maintien de la crosse à l'aide d'un cordon (Fig. 7).

Il est indispensable de prévoir une entrée d'air à l'extrémité du tuyau de vidange pour éviter un siphonnage éventuel. Le diamètre intérieur du conduit d'évacuation d'eau doit être au minimum de 4 cm.

Attention: La distance au sol de la crosse vidange doit être comprise entre 60 et 90 cm. (La meilleure position se situe entre 60 et 70 cm.)

En outre, le tuyau ne devra former aucun coude. Il devra être placé au niveau du sol, la crosse se trouvant à la hauteur indiquée (voir Figure 8).

L'inobservation de ces règles pourrait entraîner un fonctionnement irrégulier de la pompe de vidange.

Fig. 8

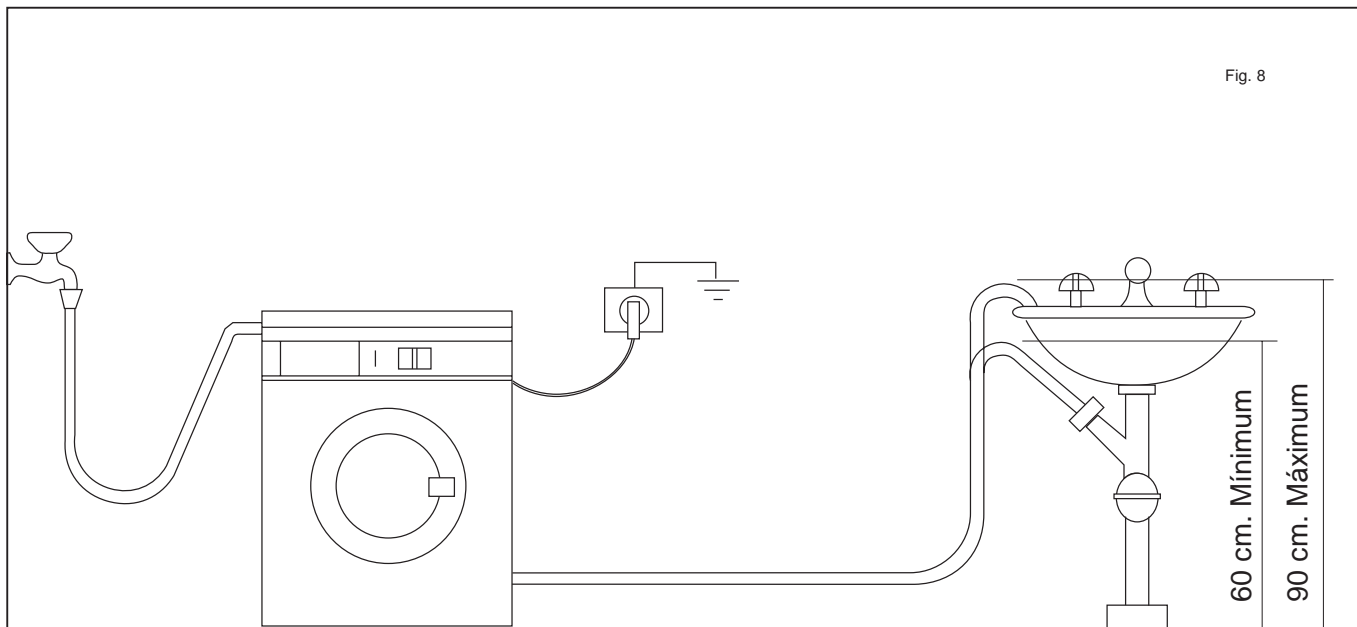

Mise à niveau

Placez l'appareil à l'endroit choisi et procédez soigneusement à la mise à niveau, en agissant sur les vérins prévus à cet effet.

Vissez ensuite les boulons situés à la base de l'appareil afin de fixer les vérins. Une mise à niveau correcte évite des vibrations, du bruit ou des déplacements de l'appareil durant son fonctionnement.

Assurez-vous, en outre, que pendant son fonctionnement, l'appareil ne touche pas le mur, les meubles, etc...

Raccordement électrique

Cette machine ne peut être branchée qu'en 220 ou 230 V monophasé 50 Hz.

Vérifiez que le compteur de l'abonné et les fusibles peuvent supporter l'intensité absorbée par la machine, compte tenu des autres appareils électriques branchés.

Calibre des fusibles de lignes (un par phase): 10 Ampères.

Utilisez un socle de prise de courant comportant une borne de mise à la terre, qui doit obligatoirement être raccordée conformément à la norme N.F.C. 15100 et aux prescriptions de l'E.D.F.

La ligne d'alimentation électrique partant du compteur ne devra pas être inférieure à 4 mm² par conducteur.

Notre responsabilité ne saurait être engagée en cas d'incidents ou d'accidents provoqués par une mise à la terre inexistante ou défectueuse.

Les sécurités

Hublot

Le lave-linge ne peut fonctionner que si le hublot est fermé.

Une sécurité électromécanique **interdit l'ouverture du hublot pendant tout le fonctionnement de l'appareil et pendant environ 3 minutes après la fin du programme.**

Chauffage

Le chauffage ne peut commencer avant que la quantité d'eau nécessaire au lavage ne soit introduite dans la cuve.

Cette sécurité est utile lors d'une coupure d'eau ou si l'on oublie d'ouvrir le robinet d'arrivée d'eau.

Moteur

En cas de surcharge mécanique, de surtension ou sous-tension, une sécurité thermique protège automatiquement le moteur.

VOTRE APPAREIL

Le bandeau de commandes

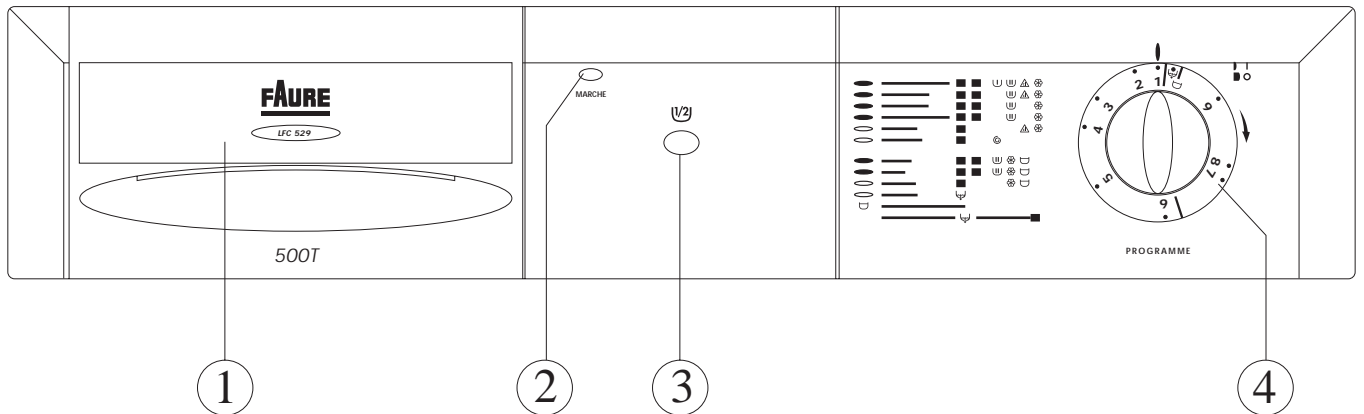

1. LE DISTRIBUTEUR DE PRODUITS

Le distributeur se compose de 4 compartiments repérés par les symboles suivants:

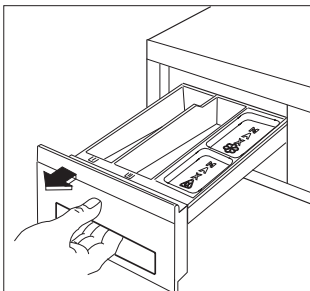

U «prélavage»: compartiment réservé à la lessive du prélavage.

U «lavage»: compartiment réservé à la lessive du lavage.

🌸 «assouplissant»: compartiment réservé au produit assouplissant.

⚠️ «blanchiment»: compartiment pour l'eau de javel.

Au cours des opérations successives, chacun des produits est automatiquement entraîné dans la cuve au moment où son action a le maximum d'efficacité.

2. LE VOYANT DE FONCTIONNEMENT

Il s'allume lorsque le cycle de lavage commence, et s'éteint quand le programme est terminé.

3. LA TOUCHE "1/2 CHARGE"

L'enclenchement de cette touche lors de la sélection d'un programme coton-lin, permet de laver économiquement de petites charges (2,5 kg de linge sec maximum). Les quantités d'eau sont réduites.

4. LE PROGRAMMATEUR

Il assure deux fonctions:

* **Le choix du programme** le mieux adapté à la nature et au degré de salissure de votre linge. Pour afficher le programme choisi, **tournez** la manette dans le sens des aiguilles d'une montre, pour faire coïncider le chiffre du programme choisi avec le repère fixe sur le bandeau.

Ne tournez jamais la manette du programmeur dans le sens inverse des aiguilles d'une montre.

* **La mise en marche du lave-linge:** pour mettre l'appareil en fonctionnement, tirez la manette du programmeur après avoir choisi le programme: le voyant de fonctionnement s'allume et le programme commence.

A la fin du cycle de lavage, le voyant s'éteint. Repoussez la manette du programmeur pour mettre le lave-linge hors-tension.

COMMENT FAIRE VOTRE LESSIVE

Avant la première lessive dans votre lave-linge neuf, nous vous recommandons d'effectuer un lavage préliminaire, sans linge, pour un nettoyage éventuel du tambour et de la cuve.

1. Versez une dose de lessive dans le distributeur "lavage".
2. Affichez le programme "DELICAT" à 40°C.
3. Enclenchez la touche "1/2 charge".
4. Tirez la manette du programmeur: le cycle de lavage commence.

1. CHARGEMENT DU LINGE

Chargez les pièces de linge en les introduisant une à une dans le tambour après les avoir dépliées. Alternez les grandes et les petites pièces. Fermez le hublot.

2. DOSAGE DE LA LESSIVE (Fig. 9)

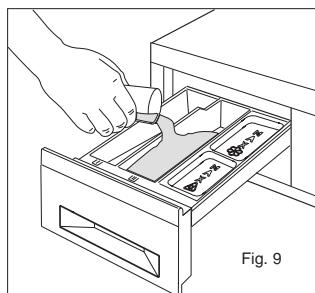



Ouvrez le distributeur de produits en le tirant vers vous jusqu'à la butée. Versez la dose de lessive nécessaire dans le bac "lavage".

Si vous avez choisi un programme avec pré-lavage, procédez de la même façon dans le compartiment correspondant.

Si vous utilisez une lessive liquide: placez la **boule doseuse** directement dans le tambour et choisissez un programme sans pré-lavage. Si vous séchez ensuite votre linge en sèche-linge, n'oubliez pas de retirer la boule doseuse avant d'y introduire le linge à sécher. Il est également possible de mettre directement la lessive dans le bac pour le lavage, à condition de ne pas faire de pré-lavage et de mettre l'appareil en marche immédiatement.

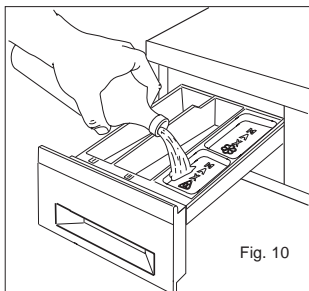
3. DOSAGE DES ADDITIFS (Fig. 10)



Ajoutez éventuellement l'assouplissant dans le bac et l'eau de javel dans le bac  si les textiles supportent ce traitement, sans dépasser le repère MAX.

Refermez le tiroir.

N'utilisez que la quantité de produit assouplissant indiquée par le fabricant. Une quantité excessive pourrait être à l'origine de traces sur le linge.

4. SELECTIONNEZ (éventuellement):

- la touche "1/2 charge"

5. CHOIX ET MISE EN ROUTE DU PROGRAMME

Avant chaque lessive assurez-vous que:
Le hublot est bien fermé.
La prise de courant est branchée.

Le robinet d'alimentation d'eau est ouvert.
Le filtre de vidange est correctement vissé.
Le tuyau de vidange est en place.

Tournez la manette du programmeur en veillant à faire coïncider le chiffre du programme choisi avec le repère situé sur le bandeau de commande.

Tirez la manette du programmeur: le voyant de fonctionnement s'allume et le programme commence. Dès lors, vous n'avez plus à intervenir jusqu'à la fin du programme.

Pendant le fonctionnement du lave-linge, la manette tourne au fur et à mesure que les opérations programmées s'effectuent.

6. FIN DE PROGRAMME

Le programme sélectionné étant terminé le lave-linge s'arrête automatiquement; la manette du programmeur s'immobilise sur l'une des positions arrêt et le voyant s'éteint.

Attention:

Contrôlez toujours, avant d'ouvrir le hublot, que l'eau a bien été évacuée.

1. Si le cycle ne s'achève pas par un essorage automatique, terminez-le (éventuellement) comme indiqué sous le tableau des programmes.
2. Repoussez ensuite la manette du programmeur.
3. Faites (éventuellement) ressortir la touche enclenchée.
4. Débranchez l'appareil.
5. Fermez le robinet d'alimentation en eau.

Important:

Il est normal que vous attendiez 3 minutes environ après l'arrêt de l'appareil avant de pouvoir ouvrir le hublot.

En effet, votre lave-linge est doté d'une sécurité électromécanique qui intervient comme suit:





- 1) Lorsque l'appareil fonctionne (voyant allumé), il est nécessaire de repousser la manette du programmeur puis d'attendre 3 minutes avant de pouvoir ouvrir le hublot.
- 2) A la fin du cycle (voyant éteint), il est possible d'ouvrir le hublot après 3 minutes sans avoir repoussé la manette du programmeur. Il est toutefois recommandé de repousser la manette avant d'ouvrir le hublot.

Remarques:

De par la conception même du joint du hublot, il n'est pas anormal que vous observiez de l'eau dans le soufflet. Nous vous recommandons de laisser le hublot entrouvert après utilisation afin d'aérer la cuve.





PROGRAMMES POUR COTON ET LIN

Charge maximum: 5 kg

DESCRIPTION DU PROGRAMME	BACS A PRODUITS A UTILISER	TEMPERATURE	PROGRAMME	DESCRIPTION DU CYCLE	DUREE DU PROGRAMME (*)
COTON TRES SALE		90	1	Prélavage Lavage à 90° 4 rinçages à froid Essorage	150 min.
COTON SALE		90	2	Lavage à 90° 4 rinçages à froid Essorage	135 min.
MIXTE SALE		60	3	Lavage à 60° 4 rinçages à froid Essorage	103 min.
MIXTE PEU SALE		40	4	Lavage à 40° 4 rinçages à froid Essorage	88 min.
RINCAGE			5	4 rinçages à froid + admission des additifs Essorage	51 min.
ESSORAGE			6	Essorage	2,5 min.

PROGRAMMES POUR SYNTHÉTIQUES, DELICATS ET LAINE

Charge maximum recommandée: 2,5 kg (LAINE: 1 KG)

DESCRIPTION DU PROGRAMME	BACS A PRODUITS A UTILISER	TEMPERATURE	PROGRAMME	DESCRIPTION DU CYCLE	DUREE DU PROGRAMME (*)
DELICAT		40	7	Lavage à 40°C 3 rinçages à froid Arrêt cuve pleine d'eau	61 min.
LAINE		30	8	Lavage à 30° 3 rinçages à froid Arrêt cuve pleine d'eau	51 min.
RINCAGE			9	3 rinçages à froid + admission des additifs Arrêt cuve pleine d'eau	24 min.
VIDANGE				Vidange de la cuve	

FIN DE PROGRAMME:

Ces programmes s'arrêtent cuve pleine d'eau.

Terminez-les comme suit:

Sélectionnez le programme VIDANGE  ou un essorage (programme 6).

(*) Les durées des programmes vous sont données à titre indicatif et peuvent varier en fonction de la température et de la pression d'arrivée d'eau, ainsi que de la tension du secteur de votre installation électrique.

GUIDE DE LAVAGE

le tri du linge par catégorie:

Pour obtenir les meilleurs résultats de lavage, nous vous conseillons de trier le linge par catégorie:

* d'un côté, le linge résistant pouvant supporter un lavage et un essorage énergiques;

* de l'autre, le linge délicat qu'il convient de traiter avec précaution.

Pour les charges mixtes, lessives composées d'articles en fibres de différentes natures, choisissez un programme et une température convenant à la fibre la plus fragile.

Lavez les articles "blanc" et de couleur séparément.

Températures

Température élevée 90°

Idéale pour les articles en coton, lin et chanvre comme les torchons, les serviettes, les draps, les taies d'oreiller, etc. Les fibres, blanches en général, qui peuvent être très tachées.

Température moyenne 60°C

Recommandée pour les blancs qui ne sont pas très tachés ou pour les couleurs bon teint, pour les synthétiques ou les cotons mélangés. Tous ces articles portent une étiquette indiquant qu'ils peuvent être lavés à une température maximale de 60°C.

Basse température 30°-40°C

Idéale pour les synthétiques délicats, la soie, l'acrylique et les articles en laine lavables en machine (voir l'étiquette d'entretien). Tous les autres articles en laine doivent en général être nettoyés à sec ou lavés à la main.

Lavage du linge couleur

Lorsqu'ils sont lavés pour la première fois, les linges de couleur peuvent perdre de leur couleur et déteindre sur d'autres pièces de linge.

Pour s'assurer qu'un linge de couleur ne déteint pas, nous vous conseillons d'effectuer le simple test suivant:

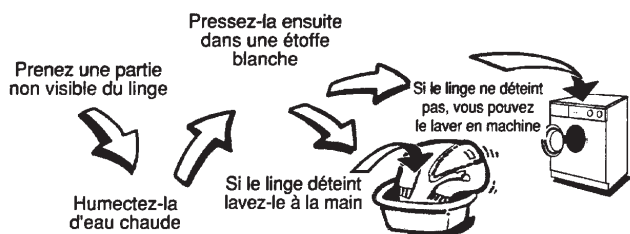

Traitement des taches

Traitez certaines taches qui risqueraient de ne pas partir, surtout si elles sont anciennes, en procédant de l'extérieur de la tache vers l'intérieur, ceci afin d'éviter de faire des cernes.

Herbe. Savonnez soigneusement, traitez à l'eau de Javel diluée. Pour les lainages, l'alcool à 90° peut donner de bons résultats.

Crayon à bille - feutre. Tamponnez à l'aide d'un chiffon propre imbibé d'alcool à 90°. Prenez soin de ne pas étaler la tache.

Rouille. Utilisez un produit anti-rouille en suivant attentivement les conseils du fabricant.

Roussi. Si le tissu n'est que légèrement roussi et dans la mesure où les couleurs peuvent le supporter, faites tremper dans de l'eau additionnée d'eau de Javel, sinon imbibez le tissu d'eau oxygénée à 10 volumes et laissez agir 10 à 15 minutes.

Chewing-gum. Diluez-le à l'aide d'un dissolvant pour vernis à ongles puis enlevez-le à l'aide d'un chiffon propre. Assurez-vous que la nature du textile supporte le dissolvant.

Cambouis-goudron. Etalez un peu de beurre frais sur la tache, laissez reposer puis tamponnez avec de l'essence de térébenthine.

Rouge à lèvres. Tamponnez à l'éther s'il s'agit de lainage ou de coton ou au trichloréthylène si l'article est en soie.

Vernis à ongles. Posez la face tachée du tissu sur un papier absorbant, puis humectez l'envers du tissu avec du dissolvant pour vernis à ongles en prenant soin de changer fréquemment le papier se trouvant sous la tache. Assurez-vous que la nature du textile supporte le dissolvant.

Peinture. Ne laissez pas sécher les dépôts de peinture. Traitez-les immédiatement avec le solvant indiqué sur la boîte de peinture (eau, térébenthine, white spirit). Savonnez, puis rincez.

Bougie. Grattez avec précaution la cire à l'aide d'une lame non coupante afin d'en retirer le plus possible, puis repassez en intercalant une feuille de papier de soie entre le fer chaud et le tissu taché.

Vérification du linge

Videz les poches.

Fermez les fermetures à glissière et à pression.

Enlevez les crochets des voilages et mettez les voilages dans une housse.

Retirez les boutons mal cousus, les épingle et les agrafes.

Charges de linge maximales selon la nature des fibres

La quantité de linge introduite dans le tambour ne doit pas dépasser la capacité maximale de la machine. Cette capacité varie suivant la nature des textiles.

Diminuez la quantité en cas de linge très sale ou de tissus éponges.

Charge maximum

Tous les textiles n'ont pas le même volume d'encombrement et le même pouvoir de rétention d'eau.

C'est pourquoi, d'une manière générale, le tambour peut être rempli:

* en totalité mais sans pression excessive pour le linge de coton, lin, métais

* à moitié de son volume pour les cotons traités et les fibres synthétiques

* au tiers environ de son volume pour les articles très fragiles tels que les voilages et les lainages.

Pour une charge de linge mixte, remplissez le tambour en fonction des fibres les plus fragiles.

Nous vous donnons, à titre indicatif, les poids moyens des pièces les plus communes.

peignoir de bain	1200 g
serviette de toilette	180 g
grand drap	1300 g
drap 1 personne	800 g
taie d'oreiller	200 g
chemise de nuit	180 g
pyjama homme	500 g
pyjama enfant	200 g
chemise homme	250 g
chemisier	150 g
torchon	100 g
blouse de travail	300 à 600 g

Produits

A. Choix de la lessive

Les fabricants de lessive indiquent la quantité de lessive à utiliser selon la charge de linge sur les emballages.

Conformez-vous aux doses et aux instructions préconisées sur les emballages.

Dosage:

La quantité de lessive à utiliser est fonction de la charge de linge à laver, de la dureté de l'eau et du degré de salissure du linge.

Si votre eau est douce, diminuez légèrement les doses. Si elle est calcaire, augmentez un peu les doses. Vous obtiendrez le degré de dureté de votre eau en contactant la Société de Distribution d'Eau ou toute autre autorité compétente.

Remarque: n'utilisez que des produits lessiviels faiblement moussants, vendus dans le commerce, spécialement conçus pour l'utilisation dans les machines à laver. Employez des produits spécifiques pour le lavage de la laine.

Si vous utilisez une lessive liquide, il est possible de mettre directement ce produit dans le bac pour le lavage à condition de choisir un programme sans prélavage et de mettre tout de suite le lave-linge en marche. Il est également possible d'utiliser la boule de dosage fournie par le fabricant du détergent.

Les lessives liquides sont très indiquées pour des températures peu élevées, à savoir 30°C et 40°C, alors qu'il est conseillé d'utiliser une lessive en poudre pour les températures supérieures, de 60°C à 90°C.

Nos laboratoires qui effectuent des essais permanents sur les produits de lavage, vous recommandent la lessive en poudre et liquide **ARIEL**.

B. Assouplissant

Versez un produit assouplissant sous forme liquide dans le bac du tiroir à produits destiné à cet effet.

Respectez le dosage indiqué sur le flacon, en fonction de la caractéristique de l'assouplissant utilisé, normal ou concentré.

Ne dépassez pas les doses maximales.

C. Javellisation

La javellisation est possible pour tous les programmes de lavage.

Assurez-vous toutefois que le textile supporte ce traitement. L'eau de Javel est entraînée automatiquement lors du premier rinçage. Il vous suffit, avant de mettre le lave-linge en marche, de verser dans le compartiment correspondant selon l'action désirée, de 1/4 à 1 verre d'eau de Javel à 12°chl.

L'eau de Javel à 12°chl est obtenue en versant un berlingot à 48°chl dans un flacon d'un litre et en complétant avec de l'eau.

Ne dépassez pas les doses maximales.



SYMBOLES INTERNATIONAUX POUR L'ENTRETIEN DES TEXTILES

La plupart des articles sont munis d'une étiquette d'entretien spécifiant comment les traiter. Suivez scrupuleusement ces indications.

<p>LAVAGE NORMAL</p>	<p>Tem. maxi 95°C</p>	<p>Tem. maxi 60°C</p>	<p>Tem. maxi 40°C</p>	<p>Tem. maxi 30°C</p>	<p>Lavage à la main</p>	<p>Lavage interdit</p>
<p>LAVAGE DÉLICAT</p>						
<p>JAVELLISATION</p>	<p>Chlorage dilué à froid</p>			<p>Chlorage interdit</p>		
<p>REPASSAGE</p>	<p>Fort 200°C maxi</p>	<p>Moyen 150°C maxi</p>	<p>Doux 110°C maxi</p>	<p>Ne pas repasser</p>		
<p>NETTOYAGE À SEC</p>	<p>Tous solvants</p>	<p>Perchloréthylène ou essences minérales (essence F. White Spirit)</p>	<p>Uniquement essences minérales (Pour linge et tissus blancs)</p>	<p>Ne pas nettoyer à sec</p>		
<p>SÉCHAGE</p>	<p>A plat</p>	<p>Vertical</p>	<p>Sur cintre</p>	<p>Haute temp.</p>	<p>Temp. Modérée</p>	<p>Séchage en tambour Ne pas sécher en tambour</p>

ENTRETIEN

Ne procédez au nettoyage qu'après avoir débranché l'appareil.

LA CARROSSERIE

Lavez-la à l'eau savonneuse. Rincez et séchez soigneusement. N'utilisez jamais de produits abrasifs ou caustiques.

LE DISTRIBUTEUR DE PRODUITS

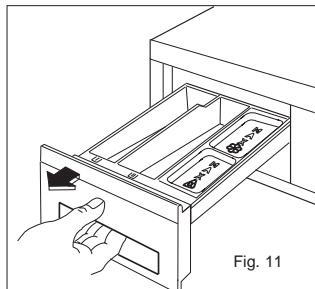

Enlevez le tiroir de son logement (tirez-le doucement vers vous jusqu'à la butée, puis tirez plus fort pour le dégager) - Fig. 11. Lavez-le sous l'eau courante.

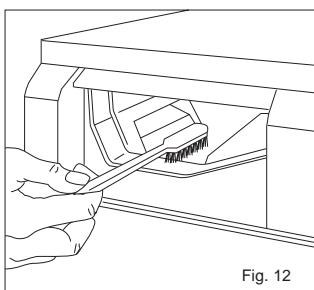

Nettoyez le logement interne du tiroir avec une brosse à dent (Fig.12). Remettez le tiroir en place.

NETTOYAGE DU FILTRE DE VIDANGE

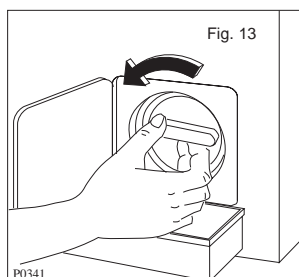

Le rôle du filtre de vidange est de recueillir les fils et les peluches. Contrôlez régulièrement que le filtre est propre.

Pour cela:
Placez un récipient sous le filtre
Dévissez le filtre en le tournant dans le sens inverse des aiguilles d'une montre. Sortez-le (Fig. 13).
Nettoyez soigneusement le filtre sous l'eau courante et remettez-le en place en le vissant à fond.

NETTOYAGE DU FILTRE DU TUYAU D'ARRIVÉE D'EAU (Fig. 14)

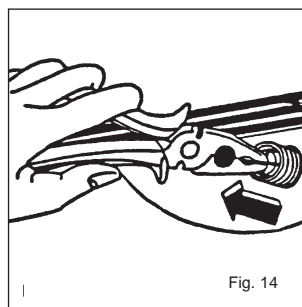

Si vous remarquez que l'appareil prend plus de temps à se remplir, contrôlez que ce filtre n'est pas obstrué.

Fermez le robinet d'arrivée d'eau. Dévissez l'embout du tuyau du robinet. Sortez le filtre de son logement, nettoyez-le avec une petite brosse et remettez-le en place.

Revissez bien l'embout du tuyau.

PRÉCAUTIONS CONTRE LE GEL

Si votre appareil est exposé à une température inférieure à 0°C prenez les précautions suivantes:

- * Fermez le robinet et déconnectez le tuyau d'arrivée d'eau.
- * Sélectionnez n'importe quel cycle de lavage et faites fonctionner l'appareil pendant quelques secondes.
- * Placez l'extrémité du tuyau dans une cuvette sur le sol.
- * Sélectionnez le programme de vidange et faites le fonctionner pendant quelques secondes.
- * Débranchez l'appareil.

De cette façon, l'eau restée dans les tuyaux sera évacuée, évitant ainsi la formation de gel et donc l'endommagement du lave-linge.

Pour faire fonctionner de nouveau votre lave-linge, assurez-vous que l'appareil est installé dans un local où la température est supérieure à 0°C.

EN CAS D'ANOMALIE DE FONCTIONNEMENT

En cas d'anomalie ou de panne, nous vous conseillons de lire attentivement ce qui suit avant d'appeler votre Service Après-Vente.

ANOMALIES	CAUSES POSSIBLES
* Le lave-linge ne démarre pas	<ul style="list-style-type: none">- lave-linge non branché.- Mauvais état du fusible ou coupure de courant.- Vous n'avez pas sélectionné correctement le programme.- Le hublot n'est pas fermé correctement.- Il n'y a pas d'admission d'eau. (lire ci-dessous).
* L'eau n'arrive pas	<ul style="list-style-type: none">- Coupure d'eau.- Robinet fermé.- Pression d'eau trop basse.- Tuyau d'alimentation plié.- Filtre d'arrivée d'eau obstrué.
* Vous trouverez de l'eau autour du lave-linge	<ul style="list-style-type: none">- Trop de lessive ou lessive pas adaptée au lavage en machine (formation excessive de mousse).- Un des bacs à produits est obstrué.- Crosse de vidange mal accrochée.- Filtre de pompe mal remis après un nettoyage.- Mauvaise étanchéité du tuyau d'arrivée d'eau.
* Le lave-linge n'essore pas ou ne vidange pas	<ul style="list-style-type: none">- Filtre de pompe de vidange bouché.- Tuyau de vidange bouché, plié ou mal installé.
* Remplissage incessant du lave-linge	<ul style="list-style-type: none">- Crosse de vidange accrochée trop bas.- Pas de vide d'air à l'extrémité de la crosse de vidange.
* Vibrations excessives Chocs sur la carrosserie	<ul style="list-style-type: none">- Lave-linge mal calé (voir "mise à niveau").- Lave-linge pas complètement débridé.- Linge mal réparti ou trop peu de linge.
* Les résultats de lavage ne sont pas satisfaisants	<ul style="list-style-type: none">- Votre lessive ne convient pas.- Il y a trop ou trop peu de lessive.- Les programmes et la température choisis sont-ils corrects ?
* L'eau s'évacue immédiatement par le tuyau de vidange	<ul style="list-style-type: none">- Le tuyau de vidange est accroché trop bas.

FAURE

Comme son nom l'indique.

**CUISINIÈRES
LAVE-LINGE SÈCHE-LINGE
LAVE-VAISSELLE
RÉFRIGÉRATEURS CONGÉLATEURS
HOTTES ASPIRANTES
APPAREILS ENCASTRABLES
FOURS A MICRO-ONDES**

35.292.367/0

**Pour en savoir plus, contactez le Service Conseils Consommateurs
(1) 44.60.06.10**

COFRADEM 43 AVENUE FÉLIX-LOUAT BP 142 60307 SENLIS CEDEX

Dans le souci d'une amélioration constante de nos produits, nous nous réservons le droit d'apporter à leurs caractéristiques toutes modifications liées à l'évolution technique (décret du 24.3.78).