



LAVE-LINGE

FWG 5136

Lors de sa fabrication, cet appareil a été construit selon des normes, directives et/ou décrets pour une utilisation sur le territoire français.

Pour la sécurité des biens et des personnes ainsi que pour le respect de l'environnement, vous devez d'abord lire impérativement les préconisations suivantes avant toute utilisation de votre appareil.

 Pour éviter tout risque de détérioration de l'appareil, transportez-le dans sa position d'utilisation muni de ses cales de transport (selon modèle).
Au déballage de celui-ci, et pour empêcher des risques d'asphyxie et corporel, tenez les matériaux d'emballage hors de la portée des enfants.

 Pour éviter tout risque (mobilier, immobilier, corporel,...), l'installation, les raccordements (eau, gaz, électricité, évacuation selon modèle), la mise en service et la maintenance de votre appareil doivent être effectués par un professionnel qualifié.

 Votre appareil a été conçu pour être utilisé par des adultes. Il est destiné à un usage domestique normal. Ne l'utilisez pas à des fins commerciales ou industrielles ou pour d'autres buts que ceux pour lesquels il a été conçu. Vous éviterez ainsi des risques matériel et corporel.

 Débranchez votre appareil avant toute opération de nettoyage manuel. N'utilisez que des produits du commerce non corrosifs ou non inflammables. Toute projection d'eau ou de vapeur est proscrite pour écarter le risque d'électrocution.

 Si votre appareil est équipé d'un éclairage, débranchez l'appareil avant de procéder au changement de l'ampoule (ou du néon, etc.) pour éviter de s'électrocuter.

 Afin d'empêcher des risques d'explosion et d'incendie, ne placez pas de produits inflammables ou d'éléments imbibés de produits inflammables à l'intérieur, à proximité ou sur l'appareil.

 Lors de la mise au rebut de votre appareil, et pour écarter tout risque corporel, mettez hors d'usage ce qui pourrait présenter un danger : coupez le câble d'alimentation au ras de l'appareil. Informez-vous auprès des services de votre commune des endroits autorisés pour la mise au rebut de l'appareil.

 Pendant le cycle de lavage, le hublot s'échauffe. Tenez les enfants éloignés pour éviter de se brûler.

Veillez maintenant lire attentivement cette notice pour une utilisation optimale de votre appareil.

Sommaire

A l'attention de l'utilisateur

- Avertissements importants 4-5
- Description de l'appareil 6
- Utilisation de votre lave-linge 7-10
- Comment faire un lavage? 11-13
- Tableau des programmes 14-15
- Guide de lavage. 16-18
- Symboles internationaux 18
- Entretien et nettoyage 19-20
- En cas d'anomalie de fonctionnement . . . 21-22
- Service Après-Vente 23
- Garantie 23

A l'attention de l'installateur

- Caractéristiques techniques 23
- Installation 24-25
- Débridage 24
- Emplacement 24
- Mise à niveau. 24-25
- Raccordement d'eau 25
- Vidange d'eau. 25
- Branchement électrique 25

Comment lire votre notice d'utilisation?

Les symboles suivants vous guideront tout au long de la lecture de votre notice d'utilisation.



Instructions de sécurité



Conseils et recommandations



Informations liées à la protection de l'environnement

Avertissements importants

Conservez cette notice d'utilisation avec votre appareil. Si l'appareil devait être vendu ou cédé à une autre personne, assurez-vous que la notice d'utilisation l'accompagne. Le nouvel utilisateur pourra alors être informé du fonctionnement de celui-ci et des avertissements s'y rapportant.

Ces avertissements ont été rédigés pour votre sécurité et celle d'autrui.

Utilisation

- Cet appareil a été conçu pour être utilisé par des adultes. Veillez à ce que les enfants n'y touchent pas et ne l'utilisent pas comme un jouet.
- A la réception de l'appareil, déballez-le ou faites-le déballer immédiatement. Vérifiez son aspect général. Faites les éventuelles réserves **par écrit sur le bon de livraison** dont vous garderez un exemplaire.
- Votre appareil est destiné à un usage domestique normal. Ne l'utilisez pas à des fins commerciales ou industrielles ou pour d'autres buts que celui pour lequel il a été conçu.
- Ne modifiez pas ou n'essayez pas de modifier les caractéristiques de cet appareil. Cela représenterait un danger pour vous.
- Débranchez toujours la prise de courant et fermez le robinet d'arrivée d'eau après utilisation de l'appareil.
- Ne lavez en machine que les articles pouvant supporter ce traitement. Suivez les indications se trouvant sur l'étiquette dont chaque article est muni.
- Veillez à retirer avant chaque lavage les pièces de monnaie, épingles de sûreté, broches, vis, etc. Elles peuvent provoquer des dégâts importants, si elles sont laissées dans le linge.
- Laissez le hublot entrouvert lorsque l'appareil n'est pas utilisé. Cela dans le but de préserver le joint du hublot et d'éviter la formation de mauvaises odeurs.
- Ne mettez pas dans le lave-linge les articles détachés à l'essence, à l'alcool, au trichloréthylène, etc. Si vous utilisez de tels détachants, attendez que le produit soit évaporé avant de placer les articles dans le tambour.
- Rassemblez les petits articles, tels que chaussettes, ceintures, etc. dans un petit sac de toile ou une taie. Cela dans le but d'éviter que ces pièces se glissent entre le tambour et la cuve.

- Utilisez strictement la quantité de produit assouplissant indiquée par le fabricant. Un surdosage de produit assouplissant peut occasionner des traces indélébiles sur le linge.
- Débranchez toujours le lave-linge avant de procéder à son nettoyage et à son entretien.
- Ne lavez pas en machine le linge avec baleines, les tissus non ourlés ou déchirés.
- Assurez-vous que les boutons et les fermetures à glissière sont fermés.
- Contrôlez toujours avant d'ouvrir le hublot, que l'eau a bien été évacuée. Dans le cas contraire, terminez le cycle en suivant les indications de la notice d'utilisation.
- Les petits animaux domestiques peuvent se glisser dans le tambour du lave-linge. Contrôlez le tambour avant de mettre l'appareil en fonctionnement.
- Le hublot s'échauffe durant le fonctionnement de l'appareil. Eloignez les enfants lorsque vous effectuez un cycle de lavage.
- Si le lave-linge est installé sur un sol recouvert de moquette, réglez les pieds de façon à ce que l'air puisse circuler librement autour de l'appareil.
- Lavez uniquement les quantités indiquées dans la notice d'utilisation pour le linge délicat. Le linge pourrait être endommagé si vous remplissiez le tambour.

Installation

- Si l'installation électrique de votre habitation nécessite une modification pour le branchement de votre appareil, faites appel à un électricien qualifié.
Avant de procéder au branchement de votre appareil, lisez attentivement les instructions figurant au chapitre "Branchement électrique".
- Ne confiez les travaux hydrauliques nécessaires à l'installation de l'appareil qu'à un plombier qualifié.
- Assurez-vous, après avoir installé l'appareil, que celui-ci ne repose pas sur le câble d'alimentation.

- Cet appareil est lourd. Faites attention lors de son déplacement.
- L'appareil doit être débridé avant utilisation. L'élimination incomplète des dispositifs de protection pour le transport pourrait occasionner des dommages à l'appareil ou aux meubles voisins : voir rubrique *A L'ATTENTION DE L'INSTALLATEUR*. L'appareil doit être débranché lors de l'opération de débridage.

Veuillez lire attentivement ces remarques avant d'installer et d'utiliser votre appareil. Nous vous remercions de votre attention.

Les sécurités

- **Hublot:** le lave-linge ne peut fonctionner que si le hublot est fermé.
- Une sécurité électrothermique interdit l'ouverture du hublot pendant tout le fonctionnement de l'appareil.
- **Moteur lavage:** une sécurité thermique protège le moteur contre tout risque de surcharge mécanique, surtension, sous-tension.
- **Chauffage:** le chauffage ne peut s'effectuer que si la quantité d'eau nécessaire au lavage est introduite dans la cuve. Cette sécurité intervient notamment lors d'une coupure d'eau ou si l'on oublie d'ouvrir le robinet d'arrivée d'eau.
- **Anti-balourd:** cette sécurité permet de conserver à l'appareil une bonne stabilité pendant l'essorage final. Si la charge de linge est mal répartie (petite charge ou linge noué), le cycle de l'essorage final n'est pas effectué: le linge est simplement égoutté.



Protection de l'environnement

- Tous les matériaux marqués par le symbole  sont recyclables. Déposez-les dans une déchetterie prévue à cet effet (renseignez-vous auprès des services de votre commune) pour qu'ils puissent être récupérés et recyclés.
- Afin de réaliser des économies d'eau et d'énergie et, donc, de contribuer à la protection de l'environnement, nous vous conseillons de respecter les instructions suivantes:

- Utilisez si possible l'appareil à pleine capacité plutôt qu'avec des charges partielles (en veillant toutefois à ne pas surcharger le tambour).
- N'utilisez la fonction de prélavage que pour du linge très sale.
- Adaptez la dose de lessive à la dureté de l'eau ainsi qu'à la charge et au degré de salissure du linge.

- Si vous procédez à la mise à la casse de votre ancien appareil, mettez hors d'usage ce qui pourrait représenter un danger : coupez le câble d'alimentation au ras de l'appareil et neutralisez le dispositif de fermeture du hublot ou de la porte (selon modèle).

Le symbole  sur le produit ou son emballage indique que ce produit ne peut être traité comme déchet ménager. Il doit être remis au point de collecte dédié à cet effet (collecte et recyclage du matériel électrique et électronique). En procédant à la mise au rebut de l'appareil dans les règles de l'art, nous préservons l'environnement et notre sécurité, s'assurant ainsi que les déchets seront traités dans des conditions optimum. Pour obtenir plus de détails sur le recyclage de ce produit, veuillez prendre contact avec les services de votre commune ou le magasin où vous avez effectué l'achat.

En cas d'anomalie de fonctionnement, reportez-vous à la rubrique "EN CAS D'ANOMALIE DE FONCTIONNEMENT". Si malgré toutes les vérifications, une intervention est nécessaire, le service après-vente du vendeur de votre appareil est le premier habilité à intervenir. A défaut (déménagement, fermeture du magasin où vous avez effectué l'achat...), consultez le Centre Contact Consommateurs qui vous communiquera alors l'adresse d'un service après-vente.

En cas d'intervention sur votre appareil, exigez du service après-vente les pièces de rechange certifiées Constructeur.



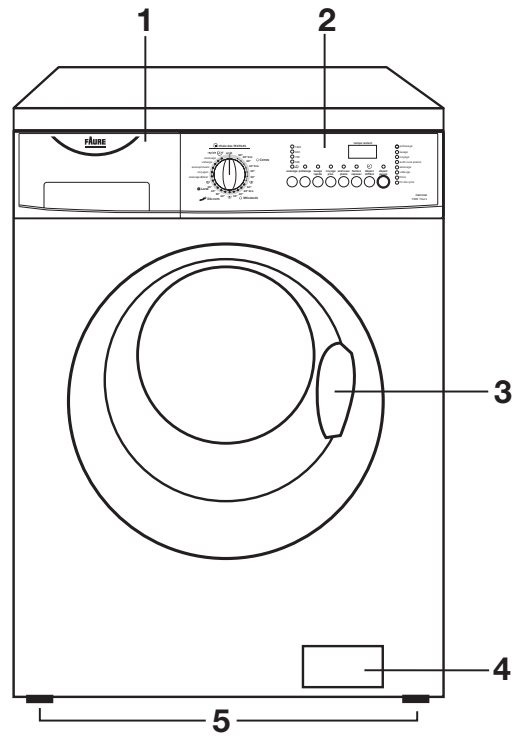

Description de l'appareil

- 1 Le distributeur de produits
- 2 Le bandeau de commandes
- 3 La poignée du hublot
- 4 La pompe de vidange
- 5 Les vérins



Le distributeur de produits

Symboles

-  Prélavage
-  Lavage
-  Assouplissant

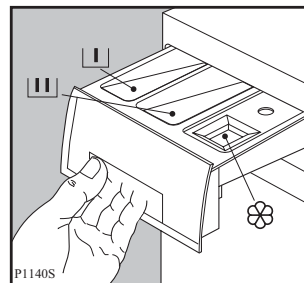

Utilisation de votre lave-linge

Le bandeau de commande

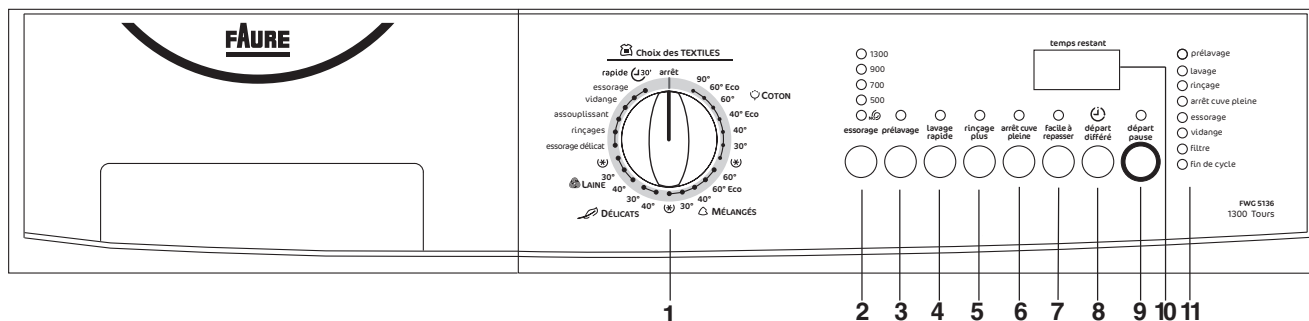

1 Le sélecteur de programmes/

Choix des TEXTILES

Le bandeau de commande est divisé en 5 secteurs:

- COTON (Coton et lin)
- MÉLANGÉS (Synthétiques et tissus mixtes)
- DÉLICATS
- LAINE
- Programmes spéciaux (de **essorage délicat** à **rapide** 430°)
- “arrêt” = Annulation de programme/Mise hors tension

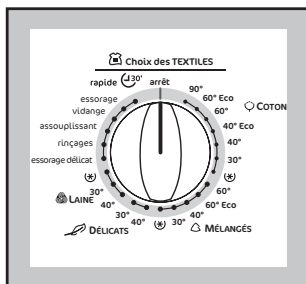

Symboles sur le sélecteur:

Eco= Programme Economie

(*) = Lavage à l'eau froide.

Le sélecteur de programmes peut être tourné soit vers la droite soit vers la gauche.

A la fin du programme le sélecteur doit être tourné sur “arrêt”.

2 Touche “essorage”

Appuyez une ou plusieurs fois sur cette touche pour modifier la vitesse de l'essorage si vous souhaitez choisir une valeur différente de celle qui est proposée par le lave-linge; le voyant correspondant s'allume.

Les vitesses maximum pour les divers types de tissus sont les suivantes :

- Coton: 1300 tr/min
- Synthétiques (MÉLANGÉS), Laine, (Lavage “main”): 900 tr/min ;
- Programme **rapide** 430° et linge délicat: 700 tr/min

La vitesse **minimum** pour tous les tissus est de 500 tr/min.

En choisissant la fonction toutes les phases d'essorage sont supprimées et remplacées par une vidange. Cette option peut être choisie pour un lavage de nuit, pour profiter du tarif heures creuses et est utilisable avec tous les tissus.

Avec les programmes Coton et Mélangés le lave-linge effectuera des rinçages supplémentaires.

3 Touche “prélavage”

La machine effectue un prélavage à 30°C maximum. Le prélavage se termine par un bref essorage dans les programmes Coton et Mélangés et par la vidange dans le programme “Délicats”.

Cette option **n'est pas** active avec les programmes **Laine** et **rapide** 430°.

A n'utiliser que pour du linge très sale.

4 Touche “lavage rapide”

En appuyant sur cette touche le temps de lavage sera réduit en fonction du tissu et des températures sélectionnées.

A utiliser pour du linge peu sale.

Cette fonction **ne peut pas** être sélectionnée pour la **Laine**, le programme **rapide** 430° et avec les programmes **Eco** (économie).

Charge maxi pour le coton: 3,5 kg

5 Touche “rinçage plus”

Il peut être utilisé avec tous les programmes à l'exception des programmes **Laine** et **rapide** (30'). La machine effectuera deux rinçages supplémentaires.

Cette option est conseillée pour les personnes allergiques aux lessives et dans les régions où l'eau est très douce.

6 Touche “arrêt cuve pleine”

En appuyant sur cette touche l'eau du dernier rinçage n'est pas évacuée à la fin du programme sélectionné pour éviter le froissage du linge s'il n'est pas sorti immédiatement du tambour dès l'arrêt de l'appareil.

A la fin du cycle, le voyant correspondant à la touche et le voyant du phase **arrêt cuve pleine** restent allumés. Le voyant **fin de cycle** s'allume mais le hublot est bloqué pour indiquer que l'eau doit être vidangée.

Pour compléter le cycle, procédez comme suit:

- tournez le sélecteur de programme sur **arrêt** (Annulation de programme/Mise hors tension)
- sélectionnez le programme **vidange, essorage** ou **essorage délicat**;
- réduisez éventuellement la vitesse d'essorage à l'aide de la touche correspondante;
- appuyez sur **départ pause**.

7 Touche “facile à repasser”

En appuyant sur cette touche le linge est lavé et essoré délicatement pour éviter le froissage des tissus. De cette façon, le repassage sera plus facile. De plus, le lave-linge effectuera 6 rinçages au lieu de 3 dans les programmes pour le coton et 4 rinçages au lieu de 3 dans les programmes pour les synthétiques.

Cette option ne peut être utilisée que pour le coton et les synthétiques.

Dans les programmes pour coton la vitesse d'essorage maximale sera automatiquement réduite à 900 tr/min. tandis que dans les programmes MÉLANGÉS à 60°C la température sera automatiquement réduite à 40°C.

8 Touche “départ différé”

Avec cette touche, il est possible de retarder le départ du programme de 30 - 60 - 90 minutes jusqu'à 2 heures et puis d'heure en heure jusqu'à un maximum de 23 heures. Le nombre d'heures au bout desquelles vous souhaitez que le programme commence est visualisé sur l'écran pendant 3 secondes environ puis la durée du programme préalablement sélectionné réapparaît.

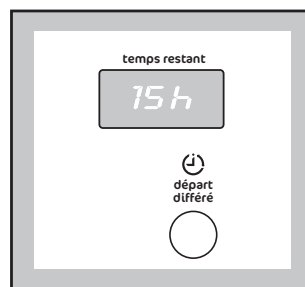

Cette option doit être sélectionnée **après** avoir sélectionné le programme et **avant** d'appuyer sur la touche **départ pause**.

Le décompte (en heures ou minutes) est visualisé sur l'écran.

Le départ différé peut être modifié à tout moment tant que vous n'avez pas appuyé sur la touche **départ pause**.

Pour annuler le départ différé, si vous avez déjà appuyé sur la touche **départ pause**:

- mettez le lave-linge en pause en appuyant sur **départ pause**;
- appuyez sur la touche **départ différé** jusqu'à ce que l'écran affiche «0'»;
- appuyez de nouveau sur la touche **départ pause**.

Le départ différé **ne peut pas être sélectionné** pour les programmes **vidange, essorage** ou **essorage délicat**.

Attention!

Durant toute la durée du départ différé, le hublot est bloqué.

Si vous devez ouvrir le hublot, mettez d'abord le lave-linge en PAUSE. Lorsque vous refermez le hublot, appuyez de nouveau sur la touche **départ pause**.

9 Touche “départ pause”

Cette touche a deux fonctions:

Départ: après avoir sélectionné le programme voulu et les options éventuelles, appuyez sur cette touche pour mettre la machine en marche; le voyant correspondant arrête de clignoter et reste allumé de manière fixe.

Si l'option **départ différé** a été choisie, le décompte commence et est visualisé sur l'écran.

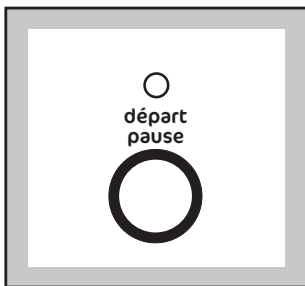

Pause: pour interrompre un programme en cours, appuyez sur la touche **départ pause**: le voyant correspondant commence à clignoter, les indications sur l'écran d'affichage clignotent.

Pour faire redémarrer le programme du point où il a été interrompu, appuyez de nouveau sur la touche **départ pause**.

Quand le cycle en cours est mis en mode pause, il est possible d'ouvrir le hublot à condition que :

- le lave-linge ne soit pas en phase de chauffage
- le niveau d'eau ne soit pas haut

Attention! Avant d'effectuer une modification quelconque du programme en cours, le lave-linge doit être mise en PAUSE.

IMPORTANT

Si vous appuyez simultanément sur les touches “**arrêt cuve pleine**” et “**départ pause**” pendant environ 3 secondes, le signal sonore à l'affichage, à la fin du cycle de lavage ou séchage et en cas de sélection incorrecte, est supprimé.

10 Écran d'affichage “temps restant”

L'écran affiche les informations suivantes :

- **la durée du programme de lavage en heures et en minutes**, qui apparaît une fois que le programme a été sélectionné.

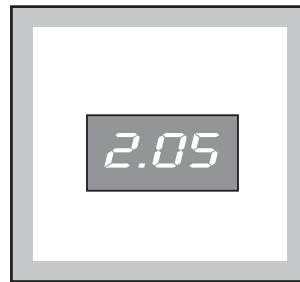

A partir du moment où le programme commence (une fois que l'on a appuyé sur la touche **départ pause**), le temps diminue de minute en minute;

- **l'arrêt du lave-linge cuve pleine d'eau**, à la fin d'un programme avec l'option “arrêt cuve pleine” est visualisé par **un zéro clignotant** (le hublot est bloqué);
- **la fin du programme est indiquée par un zéro clignotant.**

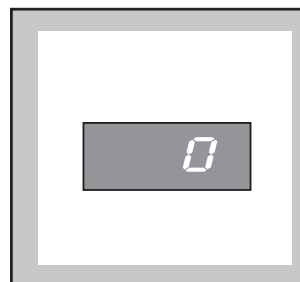

- **le départ différé** est indiqué en heures et minutes, sélectionné au moyen de la touche correspondante (23 heures maximum).

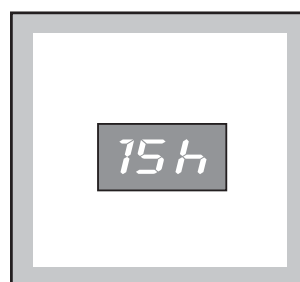

Le départ différé est visualisé sur l'écran pendant 3 secondes, puis la durée du programme sélectionné réapparaît.

Une fois que vous avez appuyé sur la touche **départ pause**, le décompte commence. Le départ différé diminue d'heure en heure jusqu'à 2 heures, ensuite de 30 en 30 minutes;

- la **sélection erronée d'une option** est visualisée avec les lettres **Err** quand vous sélectionnez une fonction non compatible avec le programme choisi. En même temps 3 signaux sonores retentissent.

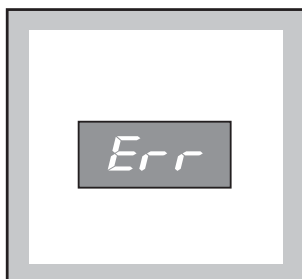

- un **code d'alarme** qui indique les anomalies de fonctionnement du lave-linge (p.ex. *E20*, voir le chapitre "En cas d'anomalie de fonctionnement").

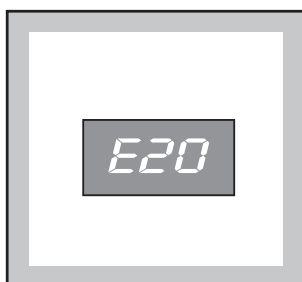

- Quand le cycle en cours est mis en mode PAUSE, il est possible d'ouvrir le hublot à condition que :
 - le lave-linge ne soit pas en phase de chauffage
 - le niveau d'eau ne soit pas haut
 - le tambour ne soit pas en mouvement.

11 Voyants de déroulement du programme

Lors de la sélection du programme, les voyants correspondant aux différentes phases s'allument.

Lorsque le programme démarre, seul le voyant qui correspond à la phase en cours reste allumé.

Le voyant "**fin de cycle**" s'allume pour signaler la fin du programme, le voyant de la touche **départ Pause** est éteint.

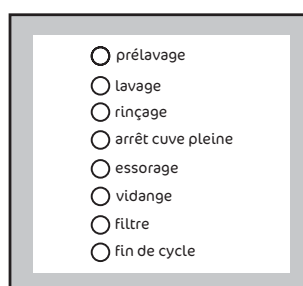

Comment faire un lavage?

i Avant d'effectuer un premier lavage dans votre lave-linge, nous vous recommandons d'effectuer un lavage préliminaire, sans linge, pour un nettoyage éventuel du tambour et de la cuve.

1. Versez une dose de lessive dans le distributeur "lavage" (LII) .
2. Affichez un programme à 90°C.
3. Enclenchez la touche "départ pause": le cycle de lavage commence.

i Nous vous recommandons d'effectuer régulièrement des cycles de lavage à haute température (90°C) dans un but sanitaire (bactéries, odeurs, ...).

1. Chargement du linge

Ouvrez le hublot.
Introduisez les pièces de linge une à une dans le tambour après les avoir dépliées.
Alternez les grandes et les petites pièces.
Fermez le hublot.

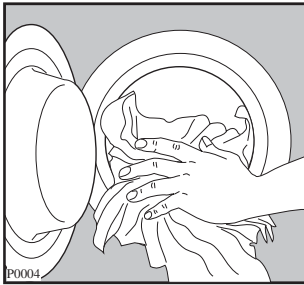

2. Dosage de la lessive

Votre lave-linge a été conçu de manière à réduire vos consommations en eau et produits lessiviels, réduisez donc les doses préconisées par les fabricants de lessive.

Ouvrez le distributeur de produits en le tirant vers vous jusqu'à la butée.

Versez la dose de lessive en poudre dans les compartiments lavage "LII" et prélavage "LI" si vous avez choisi l'option "prélavage".

Si vous utilisez un autre type de lessive, reportez-vous au paragraphe "Produits" du guide de lavage.

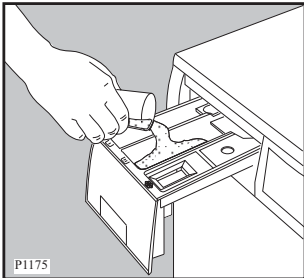

3. Dosage de l'additif

Versez éventuellement l'assouplissant dans le bac .

Ne dépassez jamais le repère MAX. Refermez le tiroir.

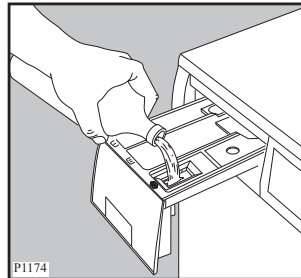

4. Choix du programme

Tournez le sélecteur de programmes sur le programme choisi. Les voyants des différentes phases qui composent le programme s'allument. Le voyant de la touche **départ pause** clignote.

L'écran visualise la durée du programme.

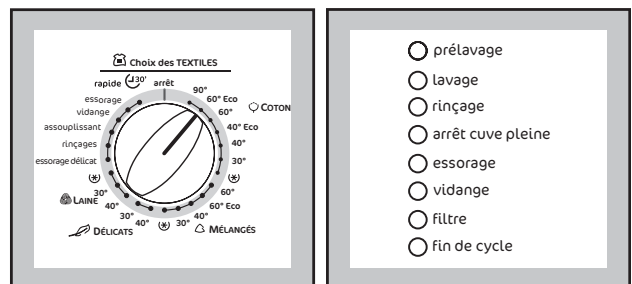

5. Sélectionnez la vitesse d'essorage ou de la fonction

Appuyez une ou plusieurs fois sur la touche jusqu'à ce que le voyant correspondant à la vitesse choisie ou à la fonction  s'allume.

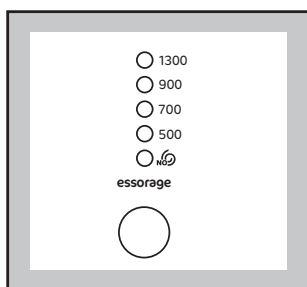

6. Sélectionnez éventuellement :

- l'option **prélavage** ou
- l'option **lavage rapide**
- l'option **rinçage plus**
- l'option **arrêt cuve pleine**

à l'aide de la touche correspondante en fonction du degré de salissure du linge et du type de textile. Le(s) voyant(s) correspondant(s) s'allume(nt).

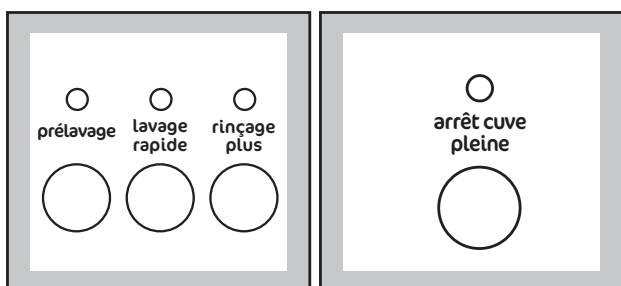

Si vous choisissez l'option **arrêt cuve pleine**, le lave-linge s'arrêtera, à la fin du programme, avec l'eau dans la cuve.

7. Sélectionnez éventuellement l'option "départ différé"

Avant de faire démarrer le programme, si vous souhaitez en retarder le départ, appuyez sur la touche **départ différé** pour sélectionner le nombre d'heures au bout desquelles vous souhaitez que le programme démarre. Ce nombre est visualisé sur l'écran d'affichage pendant 3 secondes, puis la durée du programme réapparaît.

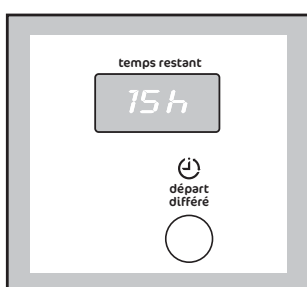

8. Démarrage du programme

Appuyez sur la touche **départ pause**: le voyant correspondant arrête de clignoter et seul le voyant de la phase en cours reste allumé.

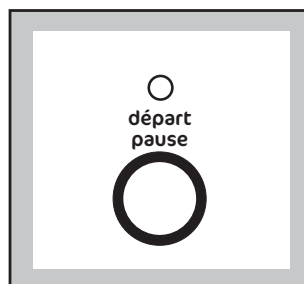

Si vous avez sélectionné le **départ différé**, le lave-linge commence le décompte. L'écran visualise la durée du programme ou le départ différé sélectionné.

9. Modification d'une option ou d'un programme en cours

Il est possible de modifier n'importe quelle option avant que le programme ne l'exécute. Si le programme est en cours, avant de procéder à une modification quelconque, il faut tout d'abord mettre le lave-linge en PAUSE, changer les options et appuyer de nouveau sur la touche **départ pause**.

Si vous souhaitez changer le programme en cours il faudra tourner le sélecteur sur **arrêt** pour annuler le programme que la machine est en train d'effectuer, sélectionner le nouveau programme et appuyer de nouveau sur la touche **départ pause** pour le faire démarrer. Le lave-linge reprend le cycle **depuis** le début et l'eau reste dans la cuve.

10. Interruption du programme

Appuyez sur la touche **départ pause**, le voyant correspondant commence à clignoter. Appuyez de nouveau sur la même touche pour le faire démarrer.

11. Annulation d'un programme en cours

Pour annuler un programme en cours, tournez le sélecteur de programmes sur la position **arrêt**.

12. Ouverture du hublot durant le déroulement d'un programme

Le hublot peut être ouvert, après avoir mis le lave-linge en PAUSE, à condition que :

- la machine ne soit pas en phase de chauffage à une température supérieure à 55 °C ;
- le niveau de l'eau ne soit pas haut;
- le tambour ne soit pas en mouvement.

Si ces conditions sont respectées, lors de la mise en PAUSE du lave-linge, vous pourrez ouvrir le hublot.

Le programme repartira de la phase à laquelle il a été interrompu quand vous appuierez de nouveau sur **départ pause** après la fermeture du hublot.

S'il n'est pas possible de l'ouvrir mais que cela est absolument nécessaire, il faut mettre le lave-linge hors tension en tournant le sélecteur sur la position **arrêt** et attendre environ 3 minutes avant d'ouvrir le hublot.

Attention au niveau et à la température de l'eau dans le lave-linge!

Dans ce cas, après la fermeture du hublot, il faudra sélectionner de nouveau le programme et appuyer sur **départ pause** pour le faire démarrer.

13. Fin du programme

Le lave-linge s'arrête automatiquement, le voyant **fin de cycle** s'allume et celui de la touche **Départ Pause** s'éteint. Un zéro clignotant apparaît sur l'écran.

Si vous avez choisi l'option **arrêt cuve pleine** le voyant au-dessus de la touche correspondante et le voyant du phase "arrêt cuve pleine" restent allumés. Le voyant **fin** s'allume mais le hublot est bloqué pour signaler que l'eau doit être vidangée.

Pour compléter le cycle, procédez comme suit:

- tournez le sélecteur de programme sur **arrêt** (Annulation de programme/Mise hors tension)
- sélectionnez le programme **vidange, essorage** ou **essorage délicat**;
- réduisez éventuellement la vitesse d'essorage à l'aide de la touche correspondante;;
- appuyez sur **départ pause**.

Le déverrouillage du hublot est signalé par l'extinction du voyant **départ pause** et par l'allumage du voyant **fin de cycle**. Tournez le sélecteur sur **arrêt** pour mettre le lave-linge hors tension.

Sortez le linge.



















Contrôlez que le tambour soit complètement vide en le faisant tourner avec les mains. Cela permet d'éviter que le linge éventuellement oublié dans le tambour ne soit abîmé lors du lavage suivant (par exemple, il peut se rétrécir) ou ne déteigne sur d'autres tissus.

Il est conseillé de fermer le robinet de l'eau et de débrancher la prise de courant.

Laissez le hublot entrouvert pour aérer le lave-linge.

Tableau des programmes

Programmes de lavage

Type de linge	Programme/ Température	Programme de lavage	Options possibles	Charge maxi	Consommations*	
					Energie kWh	Eau litres
Coton blanc	 COTON 90°	Blanc, par ex. vêtements de travail normalement sales, linge de lit, de table, de corps, serviettes	prélavage, lavage rapide, rinçage plus, essorage/  , arrêt cuve pleine facile à repasser	6 kg	2,3	63
Coton blanc économie	 COTON 60° Eco	Blanc Eco, par ex. draps de lit peu utilisés, linge de table légèrement sale, etc.	prélavage, rinçage plus, essorage/  , arrêt cuve pleine facile à repasser	6 kg	1,02	54
Couleurs	 COTON 60°	Linge de couleur bon teint, en lin ou en coton, chemises, linge de corps, tissu-éponge, nappes	prélavage, lavage rapide, rinçage plus, essorage/  , arrêt cuve pleine facile à repasser	6 kg	1,3	60
Couleurs économie	 COTON 40° Eco	Linge de couleur, chemises, linge de corps, tissu-éponge	prélavage, rinçage plus, essorage/  , arrêt cuve pleine facile à repasser	6 kg	1,14	60
Couleurs	 COTON 30°-40° - (*)	Couleurs fragiles. Chemises, blouses, linge de corps	prélavage, lavage rapide, rinçage plus, essorage/  , arrêt cuve pleine facile à repasser	6 kg	0,6	60
Mélangés	 MÉLANGÉS 30°- 40°- 60° - (*)	Tissus synthétiques, linge de corps, tissus de couleur, chemises, blouses	prélavage, lavage rapide, rinçage plus, essorage/  , arrêt cuve pleine facile à repasser	2,5 kg	0,9	54
Mélangés	 MÉLANGÉS 60° Eco	Tissus synthétiques, linge de corps, tissus de couleur, chemises qui ne se repassent pas, blouses	prélavage, rinçage plus, essorage/  , arrêt cuve pleine facile à repasser	2,5 kg	0,4	54
Déliçats	 DÉLICATS 30°-40°	Pour tous les tissus délicats, par ex. les voilages	prélavage, lavage rapide, rinçage plus, arrêt cuve pleine, essorage/ 	2,5 kg	0,5	55
Laine 	 LAINES 40°-30°- (*) (froid)	Pour les articles en laine et pour du linge très délicat portant le label "lavage à la main"	essorage/  , arrêt cuve pleine	2 kg	0,35	55

Economie





Pour des tissus de coton ou synthétiques normalement sales, utilisez les programmes Economie "Eco". La température de lavage est limitée, ce qui permet une économie d'énergie.

Le programme **COTON "60° Eco"** est le programme de référence pour les données figurant sur l'étiquette d'énergie, d'après la norme CEE 92/75.

* Les informations ci-dessus sont données à titre indicatif et peuvent varier en fonction de la quantité et du type de linge, de la température d'arrivée de l'eau ainsi que de la température ambiante. Elles se réfèrent à la température la plus élevée prévue pour chaque programme.

Tableau des programmes

Programmes spéciaux

Position du sélecteur de programmes	Description programme	Déroulement du programme	Options possibles	Charge maxi	Consommations*	
					Energie kWh	Eau litres
essorage délicat	Essorage à part pour les synthétiques, (MÉLANGÉS) délicats, laine et linge lavé à la main	Essorage bref	essorage	6 kg	-	-
rinçages	Le linge de coton lavé à la main peut être rincé avec ce programme	3 rinçages avec additif liquide Essorage long	rinçage plus essorage /  arrêt cuve pleine facile à repasser	6 kg	0,08	48
assouplissant	Pour du linge de coton lavé à la main qui doit être traité avec un produit assouplissant	1 rinçage avec additif liquide Essorage long	essorage /  arrêt cuve pleine facile à repasser	6 kg	-	19
vidange	Vidange de l'eau du dernier rinçage pour des programmes avec l'option arrêt cuve pleine"	Evacuation de l'eau		/	-	-
essorage	Essorage à part pour les tissus de coton	Essorage long	essorage	6 kg	-	-
rapide 	Pour tissus peu sales, sauf la laine	Lavage à 30°C 2 rinçages Essorage bref à 700 tr/min.	essorage/  arrêt cuve pleine	2,5 kg	0,3	40
arrêt	Annulation et mise hors tension de l'appareil	Annulation du programme en cours, mise hors tension de l'appareil		/	-	-

* Les informations ci-dessus sont données à titre indicatif et peuvent varier en fonction de la quantité et du type de linge, de la température ambiante et de la température d'entrée de l'eau.

i Guide de lavage

Charges de linge maximales selon la nature des fibres

La quantité de linge introduite dans le tambour ne doit pas dépasser la capacité maximale de la machine. Cette capacité varie suivant la nature des textiles.

Diminuez la quantité en cas de linge très sale ou de tissus éponges.

Charge maximum

Tous les textiles n'ont pas le même volume d'encombrement et le même pouvoir de rétention d'eau.

C'est pourquoi, d'une manière générale, le tambour peut être rempli:

- en totalité mais sans pression excessive pour le linge coton, lin, métais,
- à moitié de son volume pour les cotons traités et les fibres synthétiques,
- au tiers environ de son volume pour les articles très fragiles tels que les voilages et les lainages.

Pour une charge de linge mixte, remplissez le tambour en fonction des fibres les plus fragiles. Nous vous donnons, à titre indicatif, les poids moyens des pièces les plus communes.

peignoir de bain	1200 g
serviette de toilette	180 g
grand drap	1300 g
drap 1 personne	800 g
taie d'oreiller	200 g
chemise de nuit	180 g
pyjama homme	500 g
pyjama enfant	200 g
chemise homme	250 g
chemisier	150 g
torchon	100 g
blouse de travail	300 g à 600 g

Vérification du linge

- Videz les poches.
- Fermez les fermetures à glissière et à pression.
- Enlevez les crochets des voilages ou mettez les voilages dans une housse.
- Retirez les boutons mal cousus, les épingles et les agrafes.
- Pour les protéger, mettez les voilages dans une taie d'oreiller par exemple.
- Recousez ou enlevez les boutons qui ne tiennent qu'à un fil.

Le tri du linge par catégorie

Nous vous conseillons de trier le linge par catégorie:

- d'un côté, le linge résistant pouvant supporter un lavage et un essorage énergiques,
- de l'autre, le linge délicat qu'il convient de traiter avec précaution.
- Pour les charges mixtes, lessives composées d'articles en fibres de différentes natures, choisissez un programme et une température convenant à la fibre la plus fragile.
- Lavez les articles "blanc" et de couleur séparément.

Températures

Température élevée : 90° C

Pour coton, lin et chanvre comme les torchons, les serviettes, les draps, les taies d'oreiller, etc.

Les fibres, blanches en général, qui peuvent être très tachées.

Température moyenne : 60° C

Pour les blancs qui ne sont pas très tachés ou pour les couleurs bon teint, pour les synthétiques ou les cotons mélangés. **Tous ces articles portent une étiquette indiquant qu'ils peuvent être lavés à une température maximale de 60°C.**

Basse température: froid - 30° C - 40° C

Pour les synthétiques délicats, la soie, l'acrylique et les articles en laine lavables en machine (voir l'étiquette d'entretien). Tous les autres articles en laine doivent en général être nettoyés à sec ou lavés à la main.

Lavage du linge couleur

Lorsqu'ils sont lavés pour la première fois, les linges de couleur peuvent perdre de leur couleur et déteindre sur d'autres pièces de linge.

Pour s'assurer qu'un linge de couleur ne déteint pas, nous vous conseillons d'effectuer le simple test suivant:

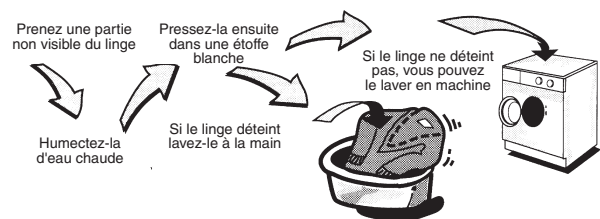



Programme laine Woolmark

Le programme laine de votre lave-linge porte le sigle . Cela signifie que vous pouvez laver en toute sécurité les articles portant l'étiquette ci-contre.

Pour éviter le feutrage, vous devez limiter la charge à 2 kg.

Le cycle laine de cette machine à laver a été approuvé par la Woolmark pour le lavage des articles Woolmark lavables en machine, sous réserve que ces articles soient lavés conformément aux instructions mentionnées sur l'étiquette de l'article et celles indiquées par le fabricant de cette machine à laver. M9604.

Traitement des taches

Traitez certaines taches qui risqueraient de ne pas partir, surtout si elles sont anciennes, en procédant de l'extérieur de la tache vers l'intérieur, ceci afin d'éviter de faire des cernes.

Herbes. Savonnez soigneusement, traitez à l'eau de Javel diluée. Pour les lainages, l'alcool à 90°C peut donner de bons résultats.

Crayons à bille - feutre. Tamponnez à l'aide d'un chiffon propre imbibé d'alcool à 90°. Prenez soin de ne pas étaler la tache.

Rouille. Utilisez un produit anti-rouille en suivant attentivement les conseils du fabricant.

Roussi. Si le tissu n'est que légèrement roussi et dans la mesure où les couleurs peuvent le supporter, faites tremper dans de l'eau additionnée d'eau de Javel, sinon imbitez le tissu d'eau oxygénée à 10 volumes et laissez agir 10 à 15 min.

Chewing-gum. Diluez-le à l'aide d'un dissolvant pour vernis à ongles puis enlevez-le à l'aide d'un chiffon propre. Assurez-vous que la nature du textile supporte le dissolvant.

Cambouis-goudrons. Etalez un peu de beurre frais sur la tache, laissez reposer puis tamponnez avec de l'essence de térébenthine.

Rouge à lèvres. Tamponnez à l'éther s'il s'agit de lainage ou de coton ou au trichloréthylène si l'article est en soie.

Vernis à ongles. Posez la face tachée du tissu sur un papier absorbant, puis humectez l'envers du tissu avec du dissolvant pour vernis à ongles en prenant soin de changer fréquemment le papier se trouvant sous la tache. Assurez-vous que la nature du textile supporte le dissolvant.

Peinture. Ne laissez pas sécher les dépôts de peinture. Traitez-les immédiatement avec le solvant indiqué sur la boîte de peinture (eau, térébenthine, white spirit). Savonnez, puis rincez.

Bougie. Grattez la cire avec une lame non coupante afin d'en retirer le plus possible, puis repassez en intercalant une feuille de papier de soie entre le fer chaud et le tissu taché.

Produits

A. Choix de la lessive

Les fabricants de lessive indiquent sur les emballages la quantité de lessive à utiliser selon la charge de linge.

Conformez-vous aux doses et aux instructions préconisées sur les emballages.

Nous vous déconseillons d'utiliser en même temps plusieurs types de lessive, vous risqueriez d'endommager le linge.

Dosage:

La quantité de lessive à utiliser est fonction de la charge de linge à laver, de la dureté de l'eau et du degré de salissure du linge.

Si l'eau est douce, diminuez légèrement les doses. Si l'eau est calcaire (l'utilisation d'un anticalcaire est conseillé) ou si le linge est très sale ou taché, augmentez un peu les doses.

Vous obtiendrez le degré de dureté de votre eau en contactant la compagnie de distribution d'eau de votre région ou tout autre service compétent.

Remarque:

N'utilisez que des produits lessiviels faiblement moussants, vendus dans le commerce spécialement conçus pour l'utilisation dans les machines à laver. Employez des produits spécifiques pour le lavage de la laine.

Les lessives en poudre s'utilisent sans restriction. Les lessives liquides ne doivent pas être utilisées lors de la sélection d'un prélavage. Pour tout cycle sans prélavage, elles peuvent être versées soit dans une boule doseuse placée directement dans le tambour, soit dans le compartiment lavage, dans les deux cas, il est impératif de démarrer sans délai le cycle de lavage.

Si vous séchez ensuite votre linge dans un sèche-linge, n'oubliez pas de retirer la boule doseuse.

Les lessives liquides sont très indiquées pour des températures peu élevées, à savoir 30°C et 40°C, alors qu'il est conseillé d'utiliser une lessive en poudre pour les températures supérieures, de 60°C à 90°C.

Les lessives en tablettes ou en doses se mettent impérativement dans le compartiment lavage de la boîte à produits de votre lave-linge.

































Pour le traitement des taches avant le cycle de lavage, conformez-vous aux doses et aux instructions préconisées par le fabricant du produit. Si vous utilisez du produit de lavage pour traiter les taches, vous devez démarrer sans délai le cycle de lavage.

B. Assouplissant

Versez un produit assouplissant sous forme liquide dans le bac du tiroir à produits destiné à cet effet. Respectez le dosage indiqué sur le flacon, en fonction de la caractéristique de l'assouplissant utilisé, normal ou concentré. Ne dépassez pas les doses maximales.

Symboles internationaux pour l'entretien des textiles

La plupart des articles sont munis d'une étiquette d'entretien spécifiant comment les traiter. Suivez scrupuleusement ces indications.

LAVAGE NORMAL   LAVAGE DELICAT	 Temp. maxi 95°C 	 Temp. maxi 60°C 	 Temp. maxi 40°C  	 Temp. maxi 30°C 	 Lavage à la main	 Lavage interdit
 JAVELLISATION	 Chlorage dilué à froid			 Chlorage interdit		
 REPASSAGE	 Fort 200°C maxi	 Moyen 150°C maxi	 Doux 110°C maxi	 Ne pas repasser		
 NETTOYAGE A SEC	 Tous solvants	 Perchloréthylène ou essences minérales (essence F, White Spirit)	 Uniquement essences minérales (Pour linge et tissus blancs)	 Ne pas nettoyer à sec		
 SECHAGE	 Linge étendu	 Linge suspendu	 Sur cintre	 Haute temp. Temp. modérée Séchage en tambour	 Ne pas sécher en tambour	

Entretien et nettoyage

 **Ne procédez au nettoyage qu'après avoir débranché l'appareil.**

Détartrage de l'appareil

Il n'est généralement pas nécessaire de détartrer l'appareil si le produit lessiviel est bien dosé. Si le détartrage s'impose, utilisez un produit spécifique qui ne soit pas corrosif, spécialement conçu pour les lave-linge, que vous pourrez vous procurer dans le commerce.

Respectez le dosage indiqué sur l'emballage.

Après chaque cycle de lavage

Nous vous recommandons de laisser le hublot entrouvert après chaque utilisation, ceci afin d'aérer la cuve et d'éviter la formation de moisissure et d'odeurs.

La carrosserie

Nettoyez-la à l'eau savonneuse. Rincez et séchez soigneusement. N'utilisez jamais de produits abrasifs ou caustiques.

Le distributeur de produits

- Enlevez le tiroir de son logement comme l'indique la figure ci-dessous.
- Lavez-le sous l'eau courante.
- Pour faciliter le nettoyage la partie supérieure du bac réservé à l'additif peut être enlevée.

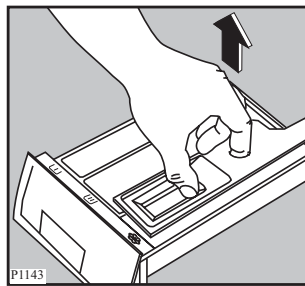
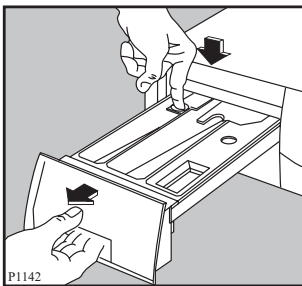

- Nettoyez le logement interne du tiroir avec une brosse à dents.
- Remettez le tiroir en place.

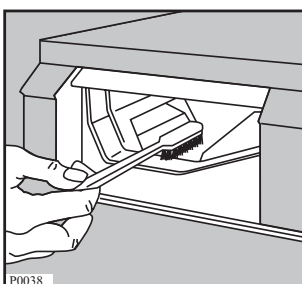

Le filtre du tuyau d'arrivée d'eau

Si vous remarquez que l'appareil prend plus de temps à se remplir, contrôlez que ce filtre ne soit pas obstrué.

Fermez le robinet d'arrivée d'eau.

Dévissez l'embout du tuyau du robinet.

Nettoyez le filtre avec une petite brosse.

Revissez bien l'embout du tuyau.

La pompe de vidange

La pompe doit être contrôlée si

- l'appareil ne vidange pas et/ou n'essore pas;
- l'appareil fait un bruit inhabituel pendant la vidange dû au blocage de la pompe par des objets tels que épingles de sûreté, pièces de monnaie, agrafes, etc.

Procédez comme suit:

- débranchez l'appareil;
- attendez que l'eau refroidisse (dans le cas d'un lavage à 60°C ou plus);
- ouvrez le volet de pompe;
- placez un récipient sur le sol pour recueillir l'eau qui devait éventuellement sortir de la pompe;
- sortez le petit tuyau d'évacuation de son siège, placez-le dans le récipient et enlevez le bouchon;
- quand l'eau ne sort plus dévissez le couvercle de la pompe et sortez cette dernière.

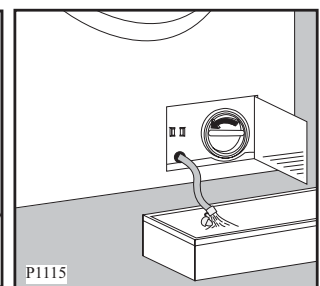
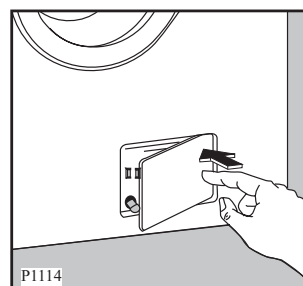

- enlevez les éventuels objets bloquant la pompe en la tournant comme indiqué dans le croquis;

- bouchez à nouveau le petit tuyau d'évacuation et remettez-le à sa place;

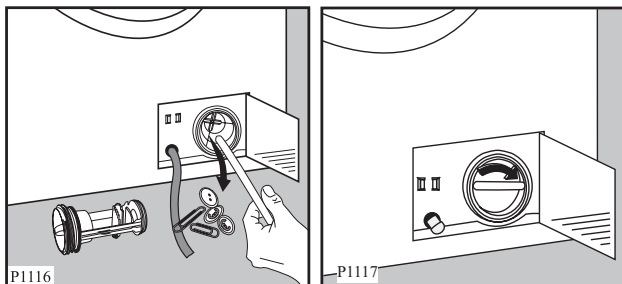

- revissez le couvercle de la pompe;
- fermez le volet.

Précautions contre le gel

Si votre appareil est exposé à une température inférieure à 0°C prenez les précautions suivantes:

- débranchez l'appareil;
- fermez le robinet et dévissez le tuyau d'arrivée d'eau du robinet;
- placez le tuyau d'arrivée et le petit tuyau d'évacuation dans une cuvette sur le sol et laissez l'eau s'écouler;
- revissez le tuyau d'arrivée d'eau au robinet et remettez le petit tuyau d'évacuation à sa place, après l'avoir bouché.

De cette façon, l'eau restée dans les tuyaux sera évacuée, évitant ainsi la formation de gel et donc l'endommagement de l'appareil.

Pour faire fonctionner de nouveau votre appareil, assurez-vous qu'il est installé dans un local où la température est supérieure à 0°C.

Si l'appareil ne vidange pas

Si l'appareil ne vidange pas, procédez de la manière suivante pour évacuer l'eau:

- Débranchez l'appareil.
- Fermez le robinet d'arrivée d'eau.
- Attendez que l'eau refroidisse (dans le cas d'un lavage à 60°C ou plus).
- Ouvrez le volet de pompe.
- Placez un récipient sur le sol, sortez le petit tuyau d'évacuation, placez-le dans le récipient et enlevez le bouchon. L'eau s'écoulera par gravité dans le récipient. Lorsque le récipient est plein, bouchez à nouveau le petit tuyau et videz l'eau. Répétez l'opération jusqu'à ce que l'eau cesse de sortir.
- Contrôlez la pompe comme décrit au paragraphe précédent.
- Remettez le petit tuyau d'évacuation à sa place après l'avoir bouché.
- Revissez le couvercle de la pompe et fermez le volet.

En cas d'anomalie de fonctionnement

La fabrication de votre appareil a fait l'objet de nombreuses vérifications.

Cependant, si vous constatez une anomalie de fonctionnement, consultez le tableau ci-dessous, avant d'appeler le service après-vente.

Pendant le fonctionnement du lave-linge, on peut entendre des signaux sonores et voir clignoter le voyant "fin" et sur l'affichage les codes d'alarme suivants:

- **E10**: Difficultés de l'alimentation de l'eau
- **E20**: Difficultés de vidange
- **E40**: Hublot ouvert

Après avoir éliminé les causes éventuelles de l'anomalie, appuyez sur la touche **départ pause** pour faire redémarrer le programme interrompu. Si l'anomalie n'a pas pu être éliminée, consultez le service après-vente de votre magasin vendeur.

Symptômes	Solutions
<ul style="list-style-type: none">● Les résultats de lavage ne sont pas satisfaisants	Vérifiez que: <ul style="list-style-type: none">● la lessive convient au lavage en machine,● il n'y a pas trop de linge,● le programme de lavage et la température sont appropriés.
<ul style="list-style-type: none">● La machine s'arrête pendant un cycle de lavage	Vérifiez que: <ul style="list-style-type: none">● la pression d'eau est suffisante (E10),● la pompe de vidange n'est pas obstruée (E20),● les fusibles sont en bon état et n'ont pas disjoncté,● l'option arrêt cuve pleine n'a pas été choisie.
<ul style="list-style-type: none">● La machine ne démarre pas	Vérifiez que: <ul style="list-style-type: none">● les fusibles sont en bon état,● l'appareil est correctement branché,● le hublot est correctement fermé (E40),● le départ du programme a été effectivement commandé (touche départ/pause enclenchée),● il n'y a pas de coupure de courant,● ce n'est pas un départ différé.
<ul style="list-style-type: none">● La machine n'essore pas ou ne vidange pas	Vérifiez que: <ul style="list-style-type: none">● le tuyau de vidange n'est pas bouché ou plié,● la pompe de vidange n'est pas obstruée,● la charge de linge est correctement répartie dans le tambour (voir paragraphe "anti-balourd"),● ce n'est pas un arrêt cuve pleine d'eau (option arrêt cuve pleine),● La suppression d'essorage  a été sélectionnée.
<ul style="list-style-type: none">● La machine ne se remplit pas	Vérifiez que: <ul style="list-style-type: none">● le robinet d'arrivée d'eau est ouvert et que la pression est suffisante,● il n'y a pas de coupure d'eau (E10),● le hublot du lave-linge est correctement fermé,● le tuyau d'arrivée d'eau n'est pas plié,● le filtre d'arrivée d'eau n'est pas obstrué (E10).

Symptômes	Solutions
<ul style="list-style-type: none"> ● La machine vibre, est très bruyante 	<p>Vérifiez que:</p> <ul style="list-style-type: none"> ● l'appareil a été complètement débridé (voir paragraphe "débridage"), ● l'appareil est de niveau et bien calé, ● l'appareil n'est pas trop près du mur ou des meubles, ● la pompe n'est pas bloquée par des objets, ● le linge est bien réparti dans le tambour, ● la charge est suffisante.
<ul style="list-style-type: none"> ● Le cycle de lavage est beaucoup trop long 	<p>Vérifiez que:</p> <ul style="list-style-type: none"> ● la pression d'eau est suffisante, ● la pompe n'est pas obstruée, ● il n'y a pas eu de coupure de courant.
<ul style="list-style-type: none"> ● La machine se remplit mais vidange aussitôt 	<p>Vérifiez que:</p> <ul style="list-style-type: none"> ● la crosse de vidange n'est pas accrochée trop bas.
<ul style="list-style-type: none"> ● Vous trouvez de l'eau autour du lave-linge 	<p>Vérifiez que :</p> <ul style="list-style-type: none"> ● il n'y a pas trop de lessive, ● la lessive est adaptée au lavage en machine (formation excessive de mousse), ● un des compartiments du distributeur de produits n'est pas obstrué, ● la crosse de vidange est correctement accrochée, ● le couvercle de la pompe est correctement vissé après son nettoyage, ● le petit tuyau de vidange est bouché, ● le tuyau d'arrivée d'eau est étanche.
<ul style="list-style-type: none"> ● Le hublot ne s'ouvre pas 	<p>Vérifiez que :</p> <ul style="list-style-type: none"> ● le programme est terminé, ● le dispositif de blocage du hublot est déclenché, ● l'appareil n'est pas en train de chauffer l'eau, ● le tambour n'est pas en mouvement, ● le niveau d'eau n'est pas trop haut.
<ul style="list-style-type: none"> ● On entend un bruit inhabituel 	<ul style="list-style-type: none"> ● La machine est équipée d'un moteur qui, par rapport aux moteurs traditionnels, provoque un bruit particulier. <p>Ce moteur permet un démarrage en douceur lors de l'essorage et une meilleure distribution du linge dans le tambour, d'où une plus grande stabilité de l'appareil.</p>
<ul style="list-style-type: none"> ● On ne voit pas d'eau dans le tambour 	<ul style="list-style-type: none"> ● Par soucis d'économie, les machines fabriquées selon des technologies modernes fonctionnent en utilisant moins d'eau.

Service après-vente

En cas d'anomalie de fonctionnement, le vendeur de votre appareil est le premier habilité à intervenir. A défaut (déménagement de votre part, fermeture du magasin où vous avez effectué l'achat ...), veuillez consulter le Centre Contact Consommateurs.

En cas d'intervention sur votre appareil, exigez du Service Après-Vente les Pièces de Rechange certifiées Constructeur.



i PLAQUE SIGNALÉTIQUE

En appelant un Service Après-Vente, indiquez-lui le modèle, le numéro de produit et le numéro de série de l'appareil. Ces indications figurent sur la plaque signalétique située près du hublot (voir figure ci-dessous).

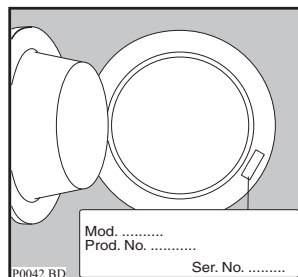

Garantie

Conformément à la Législation en vigueur, votre Vendeur est tenu, lors de l'acte d'achat de votre appareil, de vous communiquer par écrit les conditions de garantie et sa mise en œuvre appliquées sur celui-ci.

Sous son entière initiative et responsabilité, votre Vendeur répondra à toutes vos questions concernant l'achat de votre appareil et les garanties qui y sont attachées.

N'hésitez pas à le contacter.

A l'attention de l'installateur

CARACTERISTIQUES TECHNIQUES

DIMENSIONS	Hauteur	85 cm
	Largeur	60 cm
	Profondeur	59 cm
RACCORDEMENT	Tension/Frequence	230 V / 50 Hz
	Puissance max.	2200 W (10 A)
PRESSION D'EAU	Minimum	0.05 MPa
	Maximum	0.8 MPa
CAPACITE MAXIMUM	Coton, lin	6 kg de linge sec
	Synthétiques (MÉLANGÉS), délicats	2,5 kg de linge sec
	Laine/ Lavage à la main	2 kg de linge sec
VITESSE D'ESSORAGE	Maximum	1300 tr/min.
Consommations pour le lavage d'une charge maximum de coton à 60°C sans pré-lavage (Progr. 60° Eco):		1,02 kWh 54 litres 155 minutes



Cet appareil est conforme aux Directives Communautaires suivantes:

- 73/23 CEE du 19/02/73 (Basse tension) et modifications successives;
- 89/336 CEE du 03/05/89 (Compatibilité Electromagnétique) et modifications successives.

Installation

Débridage

! Avant la première mise en marche, vous devez impérativement retirer de votre appareil les dispositifs de protection mis en place pour le transport. Suivez les instructions données ci-dessous. Conservez ces dispositifs de sécurité: ils devront être remontés en cas de futur transport de l'appareil (déménagement par exemple).

- Dévissez et ôtez les deux vis arrière avec une clé. Enlevez les deux goujons en plastique.

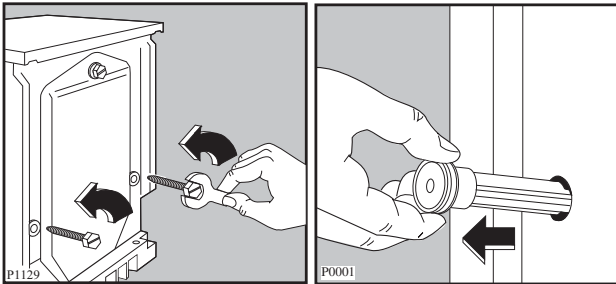

- Appuyez l'appareil sur la partie arrière et mettez entre le sol et le lave-linge une des cales en polystyrène. Veillez à ne pas écraser les tuyaux.
- Retirez le bloc en polystyrène du fond de la machine.
- Libérez les deux sachets en nylon à la partie avant de l'appareil.

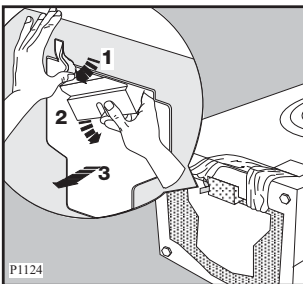

- Sortez avec soin le sachet gauche en nylon, en le tirant vers la droite et vers le bas.
- Sortez avec soin le sachet droit en nylon, en le tirant vers la gauche et vers le haut.
- Retirez la base en polystyrène.

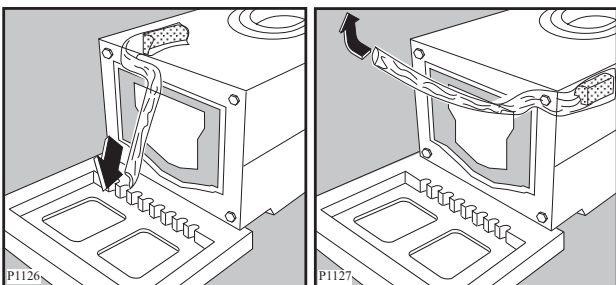

- Remettez l'appareil debout et dévissez l'autre vis. Enlevez le goujon en plastique.
- Bouchez tous les trous à l'aide des caches plastiques se trouvant dans l'enveloppe contenant la notice d'utilisation.

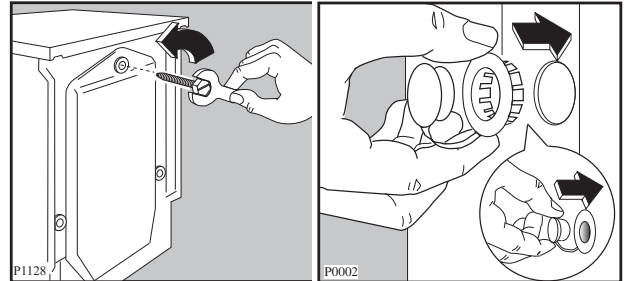

! Transporter un appareil non bridé peut endommager des composants internes et générer des fuites et des dysfonctionnements, et peut également engendrer des déformations par choc.

Emplacement

L'installation de votre appareil nécessite:

- Une alimentation électrique (voir raccordement électrique)
- Une arrivée d'eau avec branchement 20x27
- Une évacuation d'eau
- Un local aéré

Placez l'appareil sur un sol plat et dur. Veillez à ce que l'appareil ne touche pas le mur ou les autres meubles de la cuisine. Le robinet, l'installation pour la vidange et la prise de courant doivent se trouver à proximité des tuyaux de la machine et du câble d'alimentation. La machine ne doit pas être installée dans un local sujet au gel.

Mise à niveau

Placez l'appareil à l'endroit choisi et procédez soigneusement à la mise à niveau, en agissant sur les vérins prévus à cet effet.

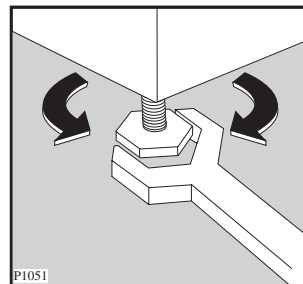

Une mise à niveau correcte évite des vibrations, du bruit ou des déplacements de l'appareil durant son fonctionnement.

Assurez-vous, en outre, que pendant son fonctionnement, l'appareil ne touche pas le mur, les meubles, etc.

Raccordement d'eau

Vissez le raccord du tuyau d'alimentation livré avec l'appareil sur le nez fileté du robinet d'arrivée d'eau (20x27). Vissez correctement pour éviter toute fuite. N'employez jamais à cet effet un tuyau déjà utilisé précédemment.

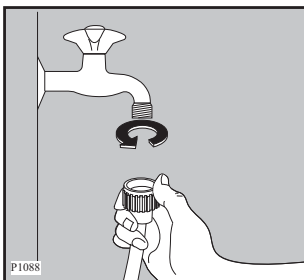

Si nécessaire, rectifiez la position du raccord du tuyau d'alimentation en dévissant la bague de serrage placée à l'arrière de l'appareil. Veillez ensuite à visser correctement la bague de serrage pour éviter toute fuite.

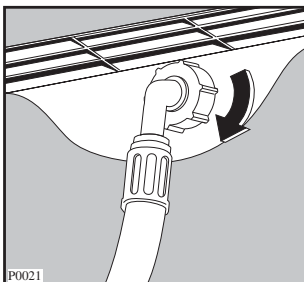

Si le branchement se fait sur des tuyauteries neuves ou qui n'ont pas servi depuis longtemps, il est préférable de faire couler une certaine quantité d'eau avant de mettre en place le tuyau de remplissage. De cette façon, on évitera que du sable ou de la rouille bouche le filtre placé à l'intérieur de l'appareil.

Vidange d'eau

La crosse du tuyau de vidange peut être placée de deux manières différentes:

- **Sur le bord d'un lavabo à l'aide du coude en plastique livré avec l'appareil:**

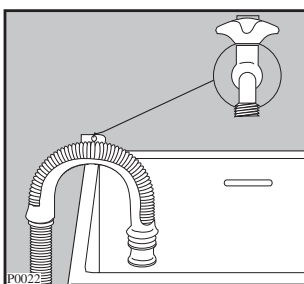

Dans ce cas, il est nécessaire de veiller à ce que l'extrémité ne puisse pas tomber au sol lorsque la machine effectue la vidange. Vous pouvez, par exemple, la fixer avec une petite ficelle au robinet ou l'accrocher au mur.

- **Dans un conduit de vidange (ou dans une dérivation de la vidange d'un lavabo) dont la distance au sol doit être comprise entre 60 et 90 cm. Il est indispensable de prévoir une entrée d'air à l'extrémité du tuyau de vidange pour éviter tout siphonnage éventuel. En outre, le tuyau de vidange ne devra former aucun coude.**

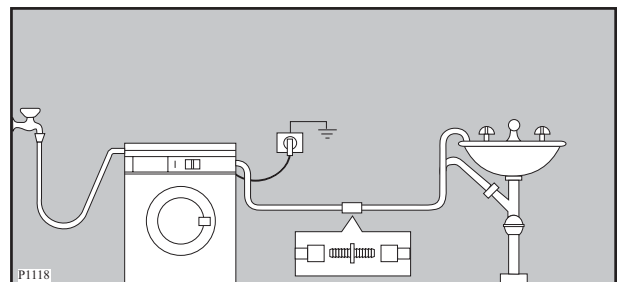

L'inobservation de ces règles pourrait entraîner un fonctionnement anormal de votre appareil.

Pour un fonctionnement correct de l'appareil le tuyau de vidange doit rester accroché au support en plastique se trouvant à la partie arrière, en haut.

Branchement électrique

Notre responsabilité ne saurait être engagée en cas d'incidents ou d'accidents provoqués par une mise à la terre inexistante ou défectueuse.

Le remplacement éventuel du câble d'alimentation ne devra être effectué que par notre service après-vente.

Cette machine ne peut être branchée qu'en 230 V monophasé 50Hz.

Vérifiez que le compteur de l'abonné et les fusibles peuvent supporter l'intensité absorbée par la machine, compte tenu des autres appareils électriques branchés. Calibre des fusibles de lignes (un par phase): 10 ampères. Utilisez un socle de prise de courant comportant une borne de mise à la terre, qui doit obligatoirement être raccordée conformément à la norme N.F.C. 15100 et aux prescriptions de l'E.D.F. La ligne d'alimentation électrique partant du compteur ne devra pas être inférieure à 2,5 mm² par conducteur.

Le câble d'alimentation doit être facilement accessible après l'installation de l'appareil.

L'appareil ne doit pas être raccordé à l'aide d'un prolongateur ou d'une prise multiple (risque d'incendie). Vérifiez que la prise de terre est conforme aux règlements en vigueur.

FAURE**Pour tenir nos engagements, nous écoutons les Consommateurs**

Info Conso Electrolux est le lien privilégié entre la marque et ses Consommateurs. Il assure en permanence une double mission : satisfaire au mieux vos exigences et tirer parti de cette proximité pour améliorer sans cesse les produits que nous vous proposons.

AVANT L'ACHAT

Toute une équipe répond avec clarté et précision à vos sollicitations concernant l'éventail de nos gammes de produits et vous apporte des infos pour vous aider dans votre choix en fonction de vos propres besoins.

APRÈS L'ACHAT

Exprimez-vous sur la perception que vous avez de nos produits et votre satisfaction à l'usage. Mais interrogez aussi nos spécialistes sur l'utilisation et l'entretien de vos appareils. C'est alors que notre mission prend tout son sens. Ecouter, comprendre, agir : trois temps essentiels pour tenir l'engagement de la marque dans le plus grand respect du Consommateur.

A bientôt !

Dans le souci d'une amélioration constante de nos produits, nous nous réservons le droit d'apporter à leurs caractéristiques toutes modifications liées à l'évolution technique (décret du 24.03.78).

Info Conso**BP 50142 – 60307 SENLIS CEDEX****Tél. : 08 90 71 03 44** (0,15 € TTC/mn)**Fax : 03 44 62 21 54****E-MAIL : info.conso@electrolux.fr**

Permanence téléphonique du lundi au vendredi

Pour toute question technique :**Centre Contact Consommateurs****BP 20139 – 60307 SENLIS CEDEX****Tél. : 08 92 68 24 33** (0,34 € TTC/mn)**E-MAIL : ehp.consommateur@electrolux.fr**

Permanence téléphonique du lundi au vendredi