

FAURE

NOTICE D'UTILISATION

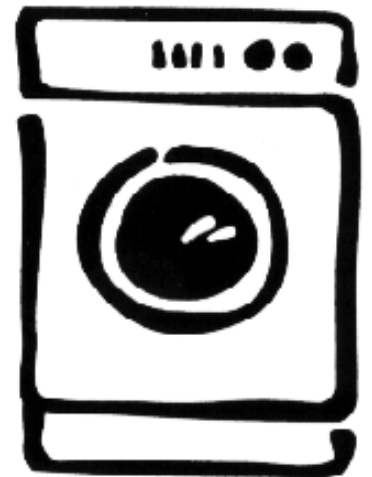
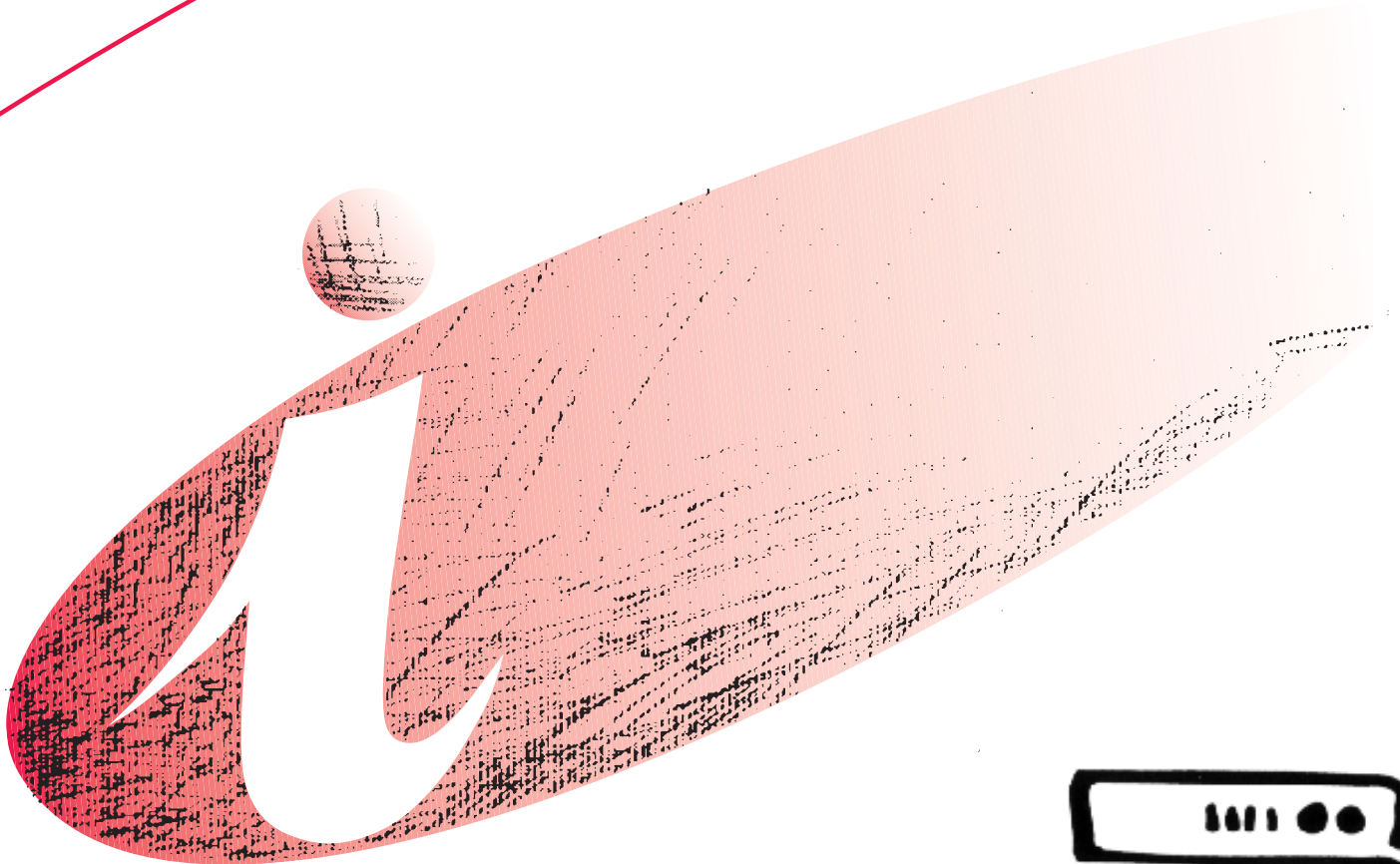

LAVE LINGE

FWF150

FWF160

Lors de sa fabrication, cet appareil a été construit selon des normes, directives et/ou décrets pour une utilisation sur le territoire français.

Pour la sécurité des biens et des personnes ainsi que pour le respect de l'environnement, vous devez d'abord lire impérativement les préconisations suivantes avant toute utilisation de votre appareil.

 Pour éviter tout risque de détérioration de l'appareil, transportez-le dans sa position d'utilisation muni de ses cales de transport (selon modèle).
Au déballage de celui-ci, et pour empêcher des risques d'asphyxie et corporel, tenez les matériaux d'emballage hors de la portée des enfants.

 Pour éviter tout risque (mobilier, immobilier, corporel,...), l'installation, les raccordements (eau, gaz, électricité, évacuation selon modèle), la mise en service et la maintenance de votre appareil doivent être effectués par un professionnel qualifié.

 Votre appareil a été conçu pour être utilisé par des adultes. Il est destiné à un usage domestique normal. Ne l'utilisez pas à des fins commerciales ou industrielles ou pour d'autres buts que ceux pour lesquels il a été conçu. Vous éviterez ainsi des risques matériel et corporel.

 Débranchez votre appareil avant toute opération de nettoyage manuel. N'utilisez que des produits du commerce non corrosifs ou non inflammables. Toute projection d'eau ou de vapeur est proscrite pour écarter le risque d'électrocution.

 Si votre appareil est équipé d'un éclairage, débranchez l'appareil avant de procéder au changement de l'ampoule (ou du néon, etc.) pour éviter de s'électrocuter.

 Afin d'empêcher des risques d'explosion et d'incendie, ne placez pas de produits inflammables ou d'éléments imbibés de produits inflammables à l'intérieur, à proximité ou sur l'appareil.

 Lors de la mise au rebut de votre appareil, et pour écarter tout risque corporel, mettez hors d'usage ce qui pourrait présenter un danger : coupez le câble d'alimentation au ras de l'appareil. Informez-vous auprès des services de votre commune des endroits autorisés pour la mise au rebut de l'appareil.

 Pendant le cycle de lavage, le hublot s'échauffe. Tenez les enfants éloignés pour éviter de se brûler.

Veillez maintenant lire attentivement cette notice pour une utilisation optimale de votre appareil.

Sommaire

A l'attention de l'utilisateur

Caractéristiques techniques	4
● Avertissements importants	5-6
● Description de l'appareil	7
● Utilisation de votre lave-linge	8
● Comment faire un lavage?	9-10
● Tableau des programmes	11-12
● Guide de lavage	13-15
● Symboles internationaux pour l'entretien des textiles	15
● Entretien et nettoyage	16-17
● En cas d'anomalie de fonctionnement	18-19

● Service Après-Vente	20
● Garantie	20

A l'attention de l'installateur

Installation	21
Débridage	21
Mise à niveau	21
Raccordement d'eau	22
Vidange d'eau	22
Branchement électrique	22

Comment lire votre notice d'utilisation?

Les symboles suivants vous guideront tout au long de la lecture de votre notice d'utilisation.



Instructions de sécurité



Conseils et recommandations



Informations liées à la protection de l'environnement

Le symbole  sur le produit ou son emballage indique que ce produit ne peut être traité comme déchet ménager. Il doit être remis au point de collecte dédié à cet effet (collecte et recyclage du matériel électrique et électronique).

En procédant à la mise à la casse réglementaire de l'appareil, nous préservons l'environnement et notre sécurité, s'assurant ainsi que les déchets seront traités dans des conditions appropriées. Pour obtenir plus de détails sur le recyclage de ce produit, veuillez prendre contact avec les services de votre commune ou le magasin où vous avez effectué l'achat.

Caractéristiques techniques

DIMENSIONS	Hauteur	85 cm	
	Largeur	60 cm	
	Profondeur	60 cm	
RACCORDEMENT	Tension/Frequence	230 V / 50 Hz	
	Puissance max.	2100 W (10 A)	
PRESSION D'EAU	Minimum	50 kPa	
	Maximum	800 kPa	
CAPACITE MAXIMUM	Coton, lin	5 kg de linge sec	
	Synthétiques, délicats	2 kg de linge sec	
	Laine	1 kg de linge sec	
VITESSE D'ESSORAGE	Maximum	FWF 150	500 tr/min.
VITESSE D'ESSORAGE	Maximum	FWF 160	600 tr/min.



Cet appareil est conforme aux Directives Communautaires suivantes:

- 73/23 CEE du 19/02/73 (Basse tension) et modifications successives;
- 89/336 CEE du 03/05/89 (Compatibilité Electromagnétique) et modifications successives.

Avertissements importants

Conservez cette notice d'utilisation avec votre appareil. Si l'appareil devait être vendu ou cédé à une autre personne, assurez-vous que la notice d'utilisation l'accompagne. Le nouvel utilisateur pourra alors être informé du fonctionnement de celui-ci et des avertissements s'y rapportant. Ces avertissements ont été rédigés pour votre sécurité et celle d'autrui.

Utilisation

- Cet appareil a été conçu pour être utilisé par des adultes. Veillez à ce que les enfants n'y touchent pas et ne l'utilisent pas comme un jouet.
- A la réception de l'appareil, déballez-le ou faites-le déballer immédiatement. Vérifiez son aspect général. Faites les éventuelles réserves **par écrit sur le bon de livraison** dont vous garderez un exemplaire.
- Votre appareil est destiné à un usage domestique normal. Ne l'utilisez pas à des fins commerciales ou industrielles ou pour d'autres buts que celui pour lequel il a été conçu.
- Ne modifiez pas ou n'essayez pas de modifier les caractéristiques de cet appareil. Cela représenterait un danger pour vous.
- Débranchez toujours la prise de courant et fermez le robinet d'arrivée d'eau après utilisation de l'appareil.
- Ne lavez en machine que les articles pouvant supporter ce traitement. Suivez les indications se trouvant sur l'étiquette dont chaque article est muni.
- Veillez à retirer avant chaque lavage les pièces de monnaie, épingles de sûreté, broches, vis, etc. Elles peuvent provoquer des dégâts importants, si elles sont laissées dans le linge.
- Laissez le hublot entrouvert lorsque l'appareil n'est pas utilisé. Cela dans le but de préserver le joint du hublot et d'éviter la formation de mauvaises odeurs.
- Ne mettez pas dans le lave-linge les articles détachés à l'essence, à l'alcool, au trichloréthylène, etc. Si vous utilisez de tels détachants, attendez que le produit soit évaporé avant de placer les articles dans le tambour.
- Rassemblez les petits articles, tels que chaussettes, ceintures, etc. dans un petit sac de toile ou une taie. Cela dans le but d'éviter que ces pièces se glissent entre le tambour et la cuve.
- Utilisez strictement la quantité de produit assouplissant indiquée par le fabricant. Un surdosage de produit assouplissant peut occasionner des traces indélébiles sur le linge.

- Débranchez toujours le lave-linge avant de procéder à son nettoyage et à son entretien.
- Ne lavez pas en machine le linge avec baleines, les tissus non ourlés ou déchirés.
- Assurez-vous que les boutons et les fermetures à glissière sont fermés.
- Contrôlez toujours avant d'ouvrir le hublot, que l'eau a bien été évacuée. Dans le cas contraire, terminez le cycle en suivant les indications de la notice d'utilisation.
- Les petits animaux domestiques peuvent se glisser dans le tambour du lave-linge. Contrôlez le tambour avant de mettre l'appareil en fonctionnement.
- Le hublot s'échauffe durant le fonctionnement de l'appareil. Eloignez les enfants lorsque vous effectuez un cycle de lavage.
- Si le lave-linge est installé sur un sol recouvert de moquette, réglez les pieds de façon à ce que l'air puisse circuler librement autour de l'appareil.
- Lavez uniquement les quantités indiquées dans la notice d'utilisation pour le linge délicat. Le linge pourrait être endommagé si vous remplissiez le tambour.

Installation

- Si l'installation électrique de votre habitation nécessite une modification pour le branchement de votre appareil, faites appel à un électricien qualifié.
Avant de procéder au branchement de votre appareil, lisez attentivement les instructions figurant au chapitre "Branchement électrique".
- Ne confiez les travaux hydrauliques nécessaires à l'installation de l'appareil qu'à un plombier qualifié.
- Assurez-vous, après avoir installé l'appareil, que celui-ci ne repose pas sur le câble d'alimentation.
- Cet appareil est lourd. Faites attention lors de son déplacement.
- L'appareil doit être débridé avant utilisation. L'élimination incomplète des dispositifs de protection pour le transport pourrait occasionner des dommages à l'appareil ou aux meubles voisins : voir rubrique **A L'ATTENTION DE L'INSTALLATEUR**. L'appareil doit être débranché lors de l'opération de débridage.

Veillez lire attentivement ces remarques avant d'installer et d'utiliser votre appareil. Nous vous remercions de votre attention.

Les sécurités

- **Hublot:** le lave-linge ne peut fonctionner que si le hublot est fermé.
- Une sécurité électrothermique interdit l'ouverture du hublot pendant tout le fonctionnement de l'appareil et pendant environ 3 minutes après la fin du programme.
- **Moteur lavage:** une sécurité thermique protège le moteur contre tout risque de surcharge mécanique, surtension, sous-tension.
- **Chauffage:** le chauffage ne peut s'effectuer que si la quantité d'eau nécessaire au lavage est introduite dans la cuve. Cette sécurité intervient notamment lors d'une coupure d'eau ou si l'on oublie d'ouvrir le robinet d'arrivée d'eau.



Protection de l'environnement

- Tous les matériaux marqués par le symbole  sont recyclables. Déposez-les dans une déchetterie prévue à cet effet (renseignez-vous auprès des services de votre commune) pour qu'ils puissent être récupérés et recyclés.
- Afin de réaliser des économies d'eau et d'énergie et, donc, de contribuer à la protection de l'environnement, nous vous conseillons de respecter les instructions suivantes:
 - Utilisez si possible l'appareil à pleine capacité plutôt qu'avec des charges partielles (en veillant toutefois à ne pas surcharger le tambour).
 - N'utilisez le programme avec prélavage que pour du linge très sale.

- Adaptez la dose de lessive à la dureté de l'eau ainsi qu'à la charge et au degré de salissure du linge.

- Si vous procédez à la mise à la casse de votre ancien appareil, mettez hors d'usage ce qui pourrait représenter un danger : coupez le câble d'alimentation au ras de l'appareil et neutralisez le dispositif de fermeture du hublot ou de la porte (selon modèle).

En cas d'anomalie de fonctionnement, reportez-vous à la rubrique "EN CAS D'ANOMALIE DE FONCTIONNEMENT". Si malgré toutes les vérifications, une intervention est nécessaire, le service après-vente du vendeur de votre appareil est le premier habilité à intervenir. A défaut (déménagement, fermeture du magasin où vous avez effectué l'achat...), consultez le Centre Contact Consommateurs.

En cas d'intervention sur votre appareil, exigez du service après-vente les pièces de rechange certifiées Constructeur.



Description de l'appareil

Votre appareil

1. Le distributeur de produits
2. Le guide des programmes
3. Le bandeau de commandes
4. Le hublot
5. La pompe de vidange
6. Les vérins

Le guide des programmes

Le guide des programmes se trouve sur la partie avant du distributeur de produits.

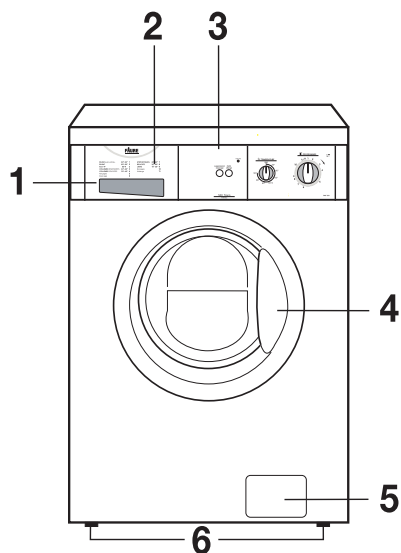

-  Prélavage
-  Lavage
-  Assouplissant
-  Javellisation

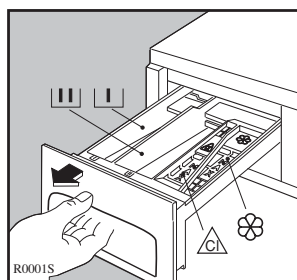

Utilisation de votre lave-linge

Le bandeau de commandes

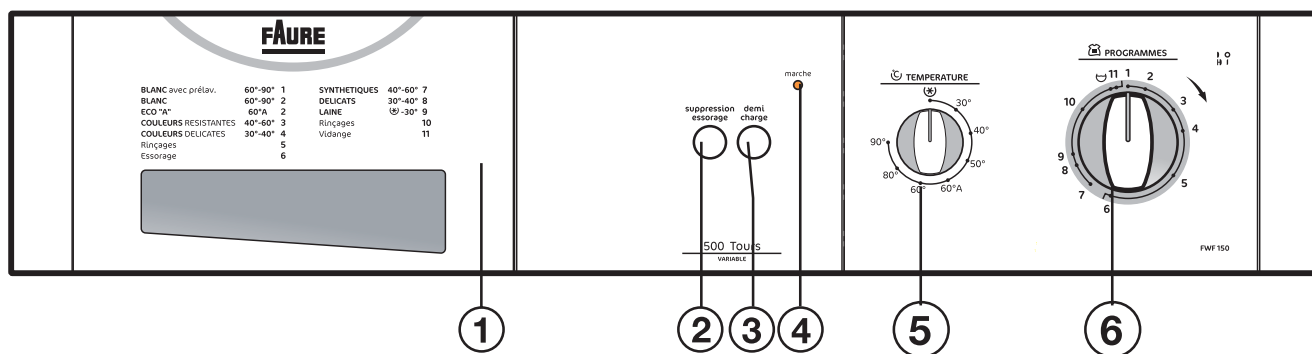

1. Le distributeur de produits

Le distributeur se compose de 4 compartiments repérés par les symboles suivants :

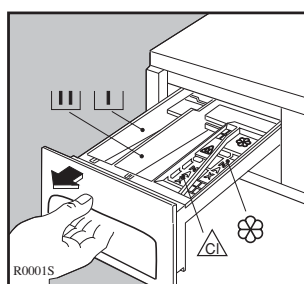

- Prélavage
- Lavage
- Assouplissant
- Javellisation

Au cours des opérations successives, chacun des produits est automatiquement entraîné dans la cuve au moment où son action a le maximum d'efficacité.

2. La touche "supp. essorage"

Cette touche permet de supprimer la phase d'essorage sur les programmes coton. Ces programmes, se terminent alors par une vidange.

3. La touche "demi-charge"

L'enclenchement de cette touche lors de la sélection d'un programme coton-lin, permet de laver économiquement de petites charges (2,5 kg de linge sec maximum). Les quantités d'eau sont réduites. Cette touche est sans effet sur les programmes synthétiques et laine.

4. Le voyant de fonctionnement

Il s'allume lorsque le cycle de lavage commence, et s'éteint quand celui-ci est terminé.

5. Le thermostat

Il permet de choisir la température du bain de lavage entre froid (❄) et toutes les températures de 30° à 90°C.

Le choix de la température se fait :

- soit en fonction de la nature des fibres,
- soit en fonction de la tenue des couleurs.

Le tableau des programmes vous donne, à titre indicatif, les températures les mieux adaptées en fonction des programmes.

Toutefois, conformez-vous à la température indiquée sur l'étiquette d'entretien des articles à laver.

Pour sélectionner la température, tournez la manette sur la température choisie.

6. Le programmeur

Il assure deux fonctions:

* **Le choix du programme:** pour afficher le programme choisi, **tournez** la manette dans le sens des aiguilles d'une montre.

Ne tournez jamais la manette du programmeur dans le sens inverse des aiguilles d'une montre.

* **La mise en marche du lave-linge:** pour mettre l'appareil en fonctionnement, tirez la manette du programmeur après avoir choisi le programme: le voyant de fonctionnement s'allume et le programme commence.

A la fin du cycle de lavage, le voyant s'éteint. Repoussez la manette du programmeur pour mettre le lave-linge hors-tension.

Comment faire un lavage?

i Avant d'effectuer un premier lavage dans votre lave-linge, nous vous conseillons d'effectuer ensuite un lavage préliminaire, sans linge, pour un nettoyage éventuel du tambour et de la cuve.

1. Versez une dose de lessive dans le distributeur "lavage".
2. Affichez le programme "DELICAT" à 40°C.
3. Enclenchez la touche "demi charge".
4. Tirez la manette du programmeur: le cycle de lavage commence.

1. Chargement du linge

Ouvrez le hublot.

Introduisez les pièces de linge une à une dans le tambour après les avoir dépliées. Alternez les grandes et les petites pièces. Fermez le hublot.

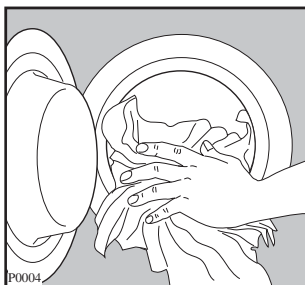



2. Dosage de la lessive

Ouvrez le distributeur de produits en le tirant vers vous jusqu'à la butée. Versez la dose de lessive nécessaire dans le bac "lavage".

Si vous avez choisi un programme avec pré-lavage, procédez de la même façon dans le compartiment correspondant.

3. Dosage des additifs

Versez éventuellement l'assouplissant dans le bac  et l'eau de Javel dans le bac  si les textiles supportent ce traitement.

Ne dépassez jamais le repère MAX.

Refermez le tiroir.

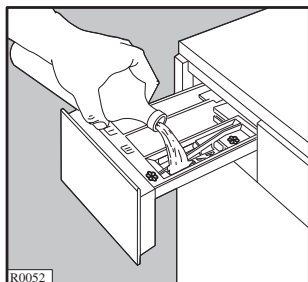
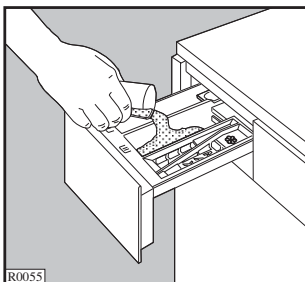

i Si vous utilisez une lessive liquide: placez la boule doseuse directement dans le tambour et choisissez un programme sans pré-lavage. Si vous séchez ensuite votre linge dans un sèche-linge, n'oubliez pas de retirer la boule doseuse avant d'y introduire le linge à sécher. Il est également possible de mettre directement la lessive dans le compartiment lavage du distributeur. Dans ce cas, ne faites pas de pré-lavage et mettez l'appareil en marche immédiatement.

4. Sélectionnez (éventuellement) l'option désirée :

- la touche "supp. essorage"
- la touche "demi-charge"

5. Choix de la température

Tournez la manette du thermostat sur la température désirée.

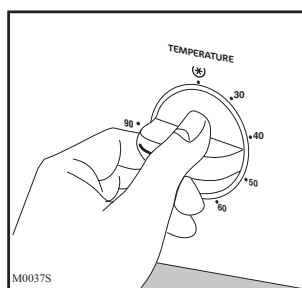

6. Choix et mise en route du programme

Avant chaque lessive assurez-vous que:

- Le hublot est effectivement fermé.
- Le distributeur de produits est effectivement fermé.
- La prise de courant est branchée.
- Le robinet d'alimentation d'eau est ouvert.
- Le couvercle de vidange est correctement vissé.
- Le tuyau de vidange est en place.

Tournez la manette du programmeur **dans le sens des aiguilles d'une montre** et faites coïncider le repère situé sur la manette avec le programme de lavage situé sur le bandeau de commande.

Tirez la manette du programmeur: le voyant de fonctionnement s'allume et le programme commence. Dès lors, vous n'avez plus à intervenir jusqu'à la fin du programme.

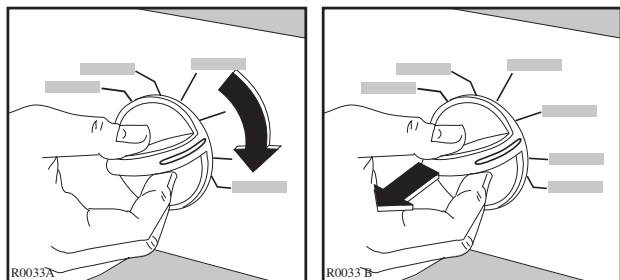

7. Fin de programme

Le programme sélectionné étant terminé le lave-linge s'arrête automatiquement; la manette du programmeur s'immobilise sur l'une des positions arrêt et le voyant s'éteint.



Contrôlez toujours, avant d'ouvrir le hublot, que l'eau a bien été évacuée.

- Si le cycle ne s'achève pas par un essorage automatique, terminez-le (éventuellement) comme indiqué sous le tableau des programmes
- Repoussez ensuite la manette du programmeur.
- Faites (éventuellement) ressortir les touches enclenchées.
- Débranchez l'appareil.
- Fermez le robinet d'alimentation en eau.

Important:

Il est normal que vous attendiez 3 minutes environ après l'arrêt de l'appareil avant de pouvoir ouvrir le hublot.

En effet, votre lave-linge est doté d'une sécurité électromécanique qui intervient comme suit:

- 1) Lorsque l'appareil fonctionne (voyant allumé), il est nécessaire de repousser la manette du programmeur puis d'attendre 3 minutes avant de pouvoir ouvrir le hublot.
- 2) A la fin du cycle (voyant éteint), il est possible d'ouvrir le hublot après 3 minutes sans avoir repoussé la manette du programmeur.

Il est toutefois recommandé de repousser la manette avant d'ouvrir le hublot.

Remarques:

De par la conception même du joint du hublot, il n'est pas anormal que vous observiez de l'eau dans le soufflet.

Nous vous recommandons de laisser le hublot entrouvert après utilisation afin d'aérer la cuve.

Tableau des programmes

Programmes pour coton

Charge maximum : 5 kg

PROGRAMME	TEMP. (°C)	DESCRIPTION DU PROGRAMME	DESCRIPTION DU CYCLE	DUREE (*)	OPTION POSSIBLE
1	60°-90°	BLANC avec prélav.	Prélavage à 40° Lavage à 60°-90°C 4 rinçages à froid Essorage	150 min.	SUPP. ESSORAGE DEMI CHARGE
2	60°-90°	BLANC sans prélav.	Lavage à 60°-90°C 4 rinçages à froid Essorage	138 min.	SUPP. ESSORAGE DEMI CHARGE
2(•)	60° A	ECO "A"	Lavage à 60°C 4 rinçages à froid Essorage	138 min.	SUPP. ESSORAGE DEMI CHARGE
3	40°-60°	COULEURS RESIST.	Lavage à 40°-60°C 4 rinçages à froid Essorage	105 min.	SUPP. ESSORAGE DEMI CHARGE
4	30°-40°	COULEURS DELICATES	Lavage à 30°-40°C 4 rinçages à froid Essorage	90 min.	SUPP. ESSORAGE DEMI CHARGE
5		RINCAGES	4 rinçages à froid Essorage + admission des additifs	51 min.	SUPP. ESSORAGE DEMI CHARGE
6		ESSORAGE	Essorage	—	

(•) Programme de référence pour les données figurant sur l'étiquette d'énergie, d'après la norme CEE 92/75. Thermostat positionné sur 60°A.

(*) Les températures sont données à titre indicatif. Vous pouvez les moduler à l'aide de la manette du thermostat qui équipe votre lave-linge. Veillez cependant à respecter scrupuleusement la température indiquée sur l'étiquette d'entretien dont est muni chaque article.

(*) Les durées des programmes annoncées dans le tableau ci-dessus vous sont données à titre indicatif et peuvent varier en fonction de la température et de la pression d'arrivée d'eau ainsi que de la tension d'alimentation électrique.

Tableau des programmes

Programmes pour synthétiques, délicats et laine

Charge maximum: 2 kg, laine 1 kg

PROGRAMME	TEMP. (°C)	DESCRIPTION DU PROGRAMME	DESCRIPTION DU CYCLE	DUREE (*)	OPTION POSSIBLE
7	40°-60°	SYNTHETIQUES RESISTANTS sans prélavage	Lavage à 40°-60°C 3 rinçages à froid Arrêt cuve pleine	80 min.	
8	30°-40°	DELICATS	Lavage à 30°-40°C 3 rinçages à froid Arrêt cuve pleine	60 min.	
9	(*)-30°	LAINES	Lavage à froid-30°C 3 rinçages à froid Arrêt cuve pleine	50 min.	
10		RINCAGES	3 rinçages à froid + admission de l'additif Arrêt cuve pleine	24 min.	
11		VIDANGE	Vidange de la cuve	—	

FIN DE PROGRAMME:

Ces programmes s'arrêtent cuve pleine d'eau.

Terminez-les comme suit:

Repoussez la manette.

- 1) Sélectionnez le programme VIDANGE "11"
- 2) Après la vidange, sélectionnez éventuellement un ESSORAGE "6".

Tirez la manette pour mettre l'appareil en fonctionnement.

(*) Les températures sont données à titre indicatif. Vous pouvez les moduler à l'aide de la manette du thermostat qui équipe votre lave-linge. Veillez cependant à respecter scrupuleusement la température indiquée sur l'étiquette d'entretien dont est muni chaque article.

(*) Les durées des programmes annoncées dans le tableau ci-dessus vous sont données à titre indicatif et peuvent varier en fonction de la température et de la pression d'arrivée d'eau ainsi que de la tension d'alimentation électrique.

Guide de lavage

Charges de linge maximales selon la nature des fibres

La quantité de linge introduite dans le tambour ne doit pas dépasser la capacité maximale de la machine. Cette capacité varie suivant la nature des textiles.

Diminuez la quantité en cas de linge très sale ou de tissus éponges.

Charge maximum

Tous les textiles n'ont pas le même volume d'encombrement et le même pouvoir de rétention d'eau.

C'est pourquoi, d'une manière générale, le tambour peut être rempli:

- en totalité mais sans pression excessive pour le linge coton, lin, médis,
- à moitié de son volume pour les cotons traités et les fibres synthétiques,
- au tiers environ de son volume pour les articles très fragiles tels que les voilages et les lainages.

Pour une charge de linge mixte, remplissez le tambour en fonction des fibres les plus fragiles. Nous vous donnons, à titre indicatif, les poids moyens des pièces les plus communes.

peignoir de bain

	1200 g
serviette de toilette	180 g
grand drap	1300 g
drap 1 personne	800 g
taie d'oreiller	200 g
chemise de nuit	180 g
pyjama homme	500 g
pyjama enfant	200 g
chemise homme	250 g
chemisier	150 g
torchon	100 g
blouse de travail	300 g à 600 g

Vérification du linge

- Videz les poches.
- Fermez les fermetures à glissière et à pression.
- Enlevez les crochets des voilages ou mettez les voilages dans une housse.
- Retirez les boutons mal cousus, les épingles et les agrafes.
- Pour les protéger, mettez les voilages dans une taie d'oreiller par exemple.
- Recousez ou enlevez les boutons qui ne tiennent qu'à un fil.

Le tri du linge par catégorie

Nous vous conseillons de trier le linge par catégorie:

- d'un côté, le linge résistant pouvant supporter un lavage et un essorage énergiques,
- de l'autre, le linge délicat qu'il convient de traiter avec précaution.
- Pour les charges mixtes, lessives composées d'articles en fibres de différentes natures, choisissez un programme et une température convenant à la fibre la plus fragile.
- Lavez les articles "blanc" et de couleur séparément.

Températures

Température élevée : 90° C

Pour coton, lin et chanvre comme les torchons, les serviettes, les draps, les taies d'oreiller, etc. **Les fibres, blanches en général, qui peuvent être très tachées.**

Température moyenne : 60° C

Pour les blancs qui ne sont pas très tachés ou pour les couleurs bon teint, pour les synthétiques ou les cotons mélangés. **Tous ces articles portent une étiquette indiquant qu'ils peuvent être lavés à une température maximale de 60°C.**

Basse température: 30° C - 40° C

Pour les synthétiques délicats, la soie, l'acrylique et les articles en laine lavables en machine (voir l'étiquette d'entretien). Tous les autres articles en laine doivent en général être nettoyés à sec ou lavés à la main.

Le cycle laine de cette machine à laver a été approuvé par la Woolmark pour le lavage des articles Woolmark lavables machine, sous réserve que ces articles soient lavés conformément aux instructions mentionnées sur l'étiquette de l'article et celles indiquées par le fabricant de cette machine à laver. M9604.

Lavage du linge couleur

Lorsqu'ils sont lavés pour la première fois, les linges de couleur peuvent perdre de leur couleur et déteindre sur d'autres pièces de linge. Pour s'assurer qu'un linge de couleur ne déteint pas, nous vous conseillons d'effectuer le simple test suivant:

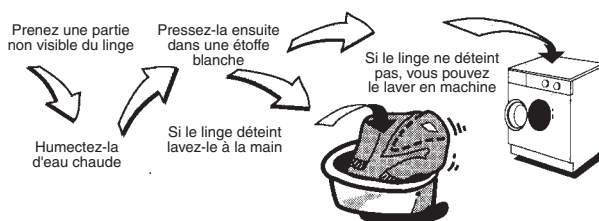

Traitement des taches

Traitez certaines taches qui risqueraient de ne pas partir, surtout si elles sont anciennes, en procédant de l'extérieur de la tache vers l'intérieur, ceci afin d'éviter de faire des cernes.

Herbes. Savonnez soigneusement, traitez à l'eau de Javel diluée. Pour les lainages, l'alcool à 90°C peut donner de bons résultats.

Crayons à bille - feutre. Tamponnez à l'aide d'un chiffon propre imbibé d'alcool à 90°. Prenez soin de ne pas étaler la tache.

Rouille. Utilisez un produit anti-rouille en suivant attentivement les conseils du fabricant.

Roussi. Si le tissu n'est que légèrement roussi et dans la mesure où les couleurs peuvent le supporter, faites tremper dans de l'eau additionnée d'eau de Javel, sinon imbibe le tissu d'eau oxygénée à 10 volumes et laissez agir 10 à 15 min.

Chewing-gum. Diluez-le à l'aide d'un dissolvant pour vernis à ongles puis enlevez-le à l'aide d'un chiffon propre. Assurez-vous que la nature du textile supporte le dissolvant.

Cambouis-goudrons. Etalez un peu de beurre frais sur la tache, laissez reposer puis tamponnez avec de l'essence de térébenthine.

Rouge à lèvres. Tamponnez à l'éther s'il s'agit de lainage ou de coton ou au trichloréthylène si l'article est en soie.

Vernis à ongles. Posez la face tachée du tissu sur un papier absorbant, puis humectez l'envers du tissu avec du dissolvant pour vernis à ongles en prenant soin de changer fréquemment le papier se trouvant sous la tache. Assurez-vous que la nature du textile supporte le dissolvant.

Peinture. Ne laissez pas sécher les dépôts de peinture. Traitez-les immédiatement avec le solvant indiqué sur la boîte de peinture (eau, térébenthine, white spirit). Savonnez, puis rincez.

Bougie. Grattez la cire avec une lame non coupante afin d'en retirer le plus possible, puis repassez en intercalant une feuille de papier de soie entre le fer chaud et le tissu taché.

Produits

A. Choix de la lessive

Les fabricants de lessive indiquent sur les emballages la quantité de lessive à utiliser selon la charge de linge.

Conformez-vous aux doses et aux instructions préconisées sur les emballages.

Dosage:

La quantité de lessive à utiliser est fonction de la charge de linge à laver, de la dureté de l'eau et du degré de salissure du linge.

Si l'eau est douce, diminuez légèrement les doses.

Si l'eau est calcaire ou si le linge est très sale ou taché, augmentez un peu les doses.

Vous obtiendrez le degré de dureté de votre eau en contactant la compagnie de distribution d'eau de votre région ou tout autre service compétent.

Remarque:

N'utilisez que des produits lessiviels faiblement moussants, vendus dans le commerce spécialement conçus pour l'utilisation dans les machines à laver. Employez des produits spécifiques pour le lavage de la laine.

Si vous utilisez une lessive liquide, il est possible de mettre directement ce produit dans le bac pour le lavage à condition de choisir un programme sans prélavage et de mettre tout de suite le lave-linge en marche. Il est également possible d'utiliser une boule doseuse (fournie par le fabricant du détergent). Si vous séchez ensuite votre linge dans un sèche-linge, n'oubliez pas de retirer la boule doseuse.

Les lessives liquides sont très indiquées pour des températures peu élevées, à savoir 30°C et 40°C, alors qu'il est conseillé d'utiliser une lessive en poudre pour les températures supérieures, de 60°C à 90°C.

Nos laboratoires qui effectuent des essais permanents sur les produits de lavage, vous recommandent la lessive en poudre et liquide **ARIEL**.

B. Assouplissant

Versez un produit assouplissant sous forme liquide dans le bac du tiroir à produits destiné à cet effet.

Respectez le dosage indiqué sur le flacon, en fonction de la caractéristique de l'assouplissant utilisé, normal ou concentré.

Ne dépassez pas les doses maximales.

C. Javellisation

L'emploi d'eau de Javel est possible pour tous les programmes de coton.

Assurez-vous toutefois que le textile supporte ce traitement. L'eau de Javel est entraînée automatiquement lors du premier rinçage. Il vous suffit, avant de mettre le lave-linge en marche, de verser, dans le compartiment correspondant selon l'action désirée, de 1/4 à 1 verre d'eau de Javel à 12°chl.

L'eau de Javel à 12°chl est obtenue en versant un berlingot à 48°chl dans un flacon d'un litre et en complétant avec de l'eau.

Ne pas dépasser les doses maximales.



i Symboles internationaux pour l'entretien des textiles

La plupart des articles sont munis d'une étiquette d'entretien spécifiant comment les traiter. Suivez scrupuleusement ces indications.

LAVAGE NORMAL LAVAGE DELICAT 	 Temp. maxi 95°C 	 Temp. maxi 60°C 	 Temp. maxi 40°C 	 Temp. maxi 30°C 	 Lavage à la main	 Lavage interdit
 JAVELLISATION	 Chlorage dilué à froid			 Chlorage interdit		
 REPASSAGE	 Fort 200°C maxi	 Moyen 150°C maxi	 Doux 110°C maxi	 Ne pas repasser		
 NETTOYAGE A SEC	 Tous solvants	 Perchloréthylène ou essences minérales (essence F, White Spirit)	 Uniquement essences minérales (Pour linge et tissus blancs)	 Ne pas nettoyer à sec		
 SECHAGE	 Linge étendu	 Linge suspendu	 Sur cintre	 Haute temp. Temp. modérée Séchage en tambour	 Ne pas sécher en tambour	

Entretien et Nettoyage

 **Ne procédez au nettoyage qu'après avoir débranché l'appareil.**

Détartrage de l'appareil

Il n'est généralement pas nécessaire de détartrer l'appareil si le produit lessiviel est bien dosé. Si le détartrage s'impose, utilisez un produit spécifique qui ne soit pas corrosif, spécialement conçu pour les lave-linge, que vous pourrez vous procurer dans le commerce.

Respectez le dosage indiqué sur l'emballage.

Après chaque cycle de lavage

Nous vous recommandons de laisser le hublot entrouvert après chaque utilisation ceci afin d'aérer la cuve et d'éviter la formation de moisissure et d'odeurs.

La carrosserie

Nettoyez-la à l'eau savonneuse. Rincez et séchez soigneusement. N'utilisez jamais de produits abrasifs ou caustiques.

Le distributeur de produits

- Enlevez le tiroir de son logement comme l'indique la figure ci-dessous.
- Lavez-le sous l'eau courante.
- Pour faciliter le nettoyage la partie supérieure des bacs réservés aux additifs peut être enlevée.
- Nettoyez le logement interne du tiroir avec une brosse à dent.
- Remettez le tiroir en place.

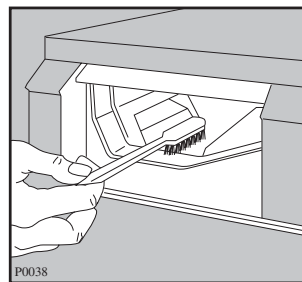
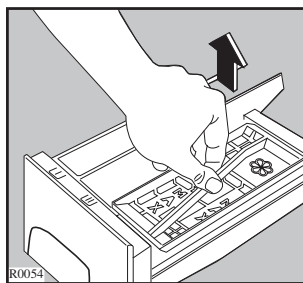
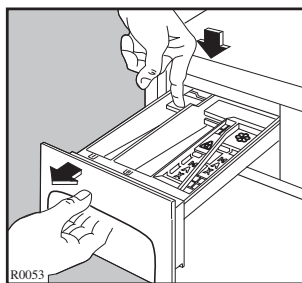

Nettoyage du filtre

Filtre du tuyau d'arrivée d'eau

Si vous remarquez que l'appareil prend plus de temps à se remplir, contrôlez que ce filtre ne soit pas obstrué.

Fermez le robinet d'arrivée d'eau.

Dévissez l'embout du tuyau du robinet.

Nettoyez le filtre avec une petite brosse.

Revissez bien l'embout du tuyau.

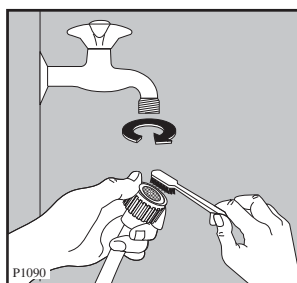

La pompe de vidange

La pompe doit être contrôlée régulièrement et surtout si

- l'appareil ne vidange pas et/ou n'essore pas;
- l'appareil fait un bruit inhabituel pendant la vidange dû au blocage de la pompe par des objets tels que épingles de sûreté, pièces de monnaie, agrafes, etc.

Procédez comme suit:

- débranchez l'appareil;
- attendez que l'eau refroidisse (dans le cas d'un lavage à 60°C ou plus);
- ouvrez le volet de pompe;
- placez un récipient sur le sol pour recueillir l'eau qui devait éventuellement sortir de la pompe;
- dégagez le petit tuyau d'évacuation se trouvant à côté de la pompe, placez-le dans le récipient et enlevez le bouchon;
- quand l'eau ne sort plus dévissez le couvercle de la pompe et sortez cette dernière.

Utilisez le volet pour recueillir l'eau résiduelle;

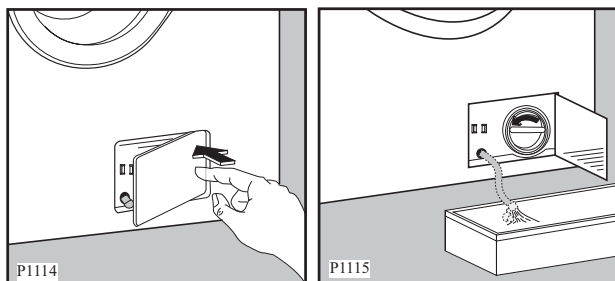

- enlevez les éventuels objets bloquant la pompe en la tournant comme indiqué dans le croquis;
- bouchez à nouveau le petit tuyau d'évacuation et remettez-le à sa place;

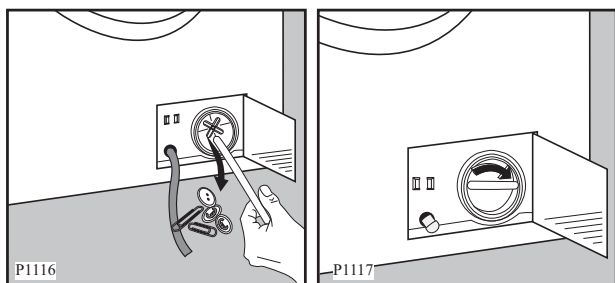

- revissez le couvercle de la pompe;
- fermez le volet.

Si l'appareil ne vidange pas

Si l'appareil ne vidange pas, procédez de la manière suivante pour évacuer l'eau:

- Débranchez l'appareil.
- Fermez le robinet d'arrivée d'eau.
- Attendez que l'eau refroidisse (dans le cas d'un lavage à 60°C ou plus).
- Ouvrez le volet de pompe.
- Placez un récipient sur le sol, dégagez le petit tuyau d'évacuation, placez-le dans le récipient et enlevez le bouchon. L'eau s'écoulera par gravité dans le récipient. Lorsque le récipient est plein, bouchez à nouveau le petit tuyau et videz l'eau. Répétez l'opération jusqu'à ce que l'eau cesse de sortir.
- Contrôlez la pompe comme décrit au paragraphe précédent.
- Remettez le petit tuyau d'évacuation à sa place après l'avoir bouché.
- Revissez le couvercle de la pompe et fermez le volet.

Précautions contre le gel

Si votre appareil est exposé à une température inférieure à 0°C prenez les précautions suivantes:

- débranchez l'appareil;
- fermez le robinet et dévissez le tuyau d'arrivée d'eau du robinet;
- placez le tuyau d'arrivée et le petit tuyau d'évacuation dans une cuvette sur le sol et laissez l'eau s'écouler;
- revissez le tuyau d'arrivée d'eau au robinet et remettez le petit tuyau d'évacuation à sa place, après l'avoir bouché.

De cette façon, l'eau restée dans les tuyaux sera évacuée, évitant ainsi la formation de gel et donc l'endommagement de l'appareil.

Pour faire fonctionner de nouveau votre appareil, assurez-vous qu'il est installé dans un local où la température est supérieure à 0°C.

En cas d'anomalie de fonctionnement

Symptômes	Solutions
<ul style="list-style-type: none">● Les résultats de lavage ne sont pas satisfaisants	<p>Vérifiez que:</p> <ul style="list-style-type: none">● la lessive convient au lavage en machine,● il n'y a pas trop de linge,● le programme de lavage et la température sont appropriés.
<ul style="list-style-type: none">● La machine s'arrête pendant un cycle de lavage	<p>Vérifiez que:</p> <ul style="list-style-type: none">● la pression d'eau est suffisante,● la pompe n'est pas obstruée ou bloquée par des objets,● les fusibles sont en bon état et n'ont pas disjoncté,● ce n'est pas un Arrêt cuve pleine d'eau terminant un programme de lavage pour linge délicat.
<ul style="list-style-type: none">● La machine ne démarre pas	<p>Vérifiez que:</p> <ul style="list-style-type: none">● les fusibles sont en bon état,● l'appareil est correctement branché,● le hublot est correctement fermé,● le programme choisi est effectivement sélectionné, le départ du programme a été effectivement commandé (manette tirée).● il n'y a pas de coupure de courant.
<ul style="list-style-type: none">● La machine n'essore pas ou ne vidange pas	<p>Vérifiez que:</p> <ul style="list-style-type: none">● le tuyau de vidange n'est pas bouché ou plié,● la pompe de vidange n'est pas obstruée,● ce n'est pas un Arrêt cuve pleine d'eau terminant un programme de lavage pour linge délicat.
<ul style="list-style-type: none">● La machine ne se remplit pas	<p>Vérifiez que:</p> <ul style="list-style-type: none">● le robinet d'arrivée d'eau est ouvert et que la pression est suffisante,● il n'y a pas de coupure d'eau,● le hublot du lave-linge est correctement fermé,● le tuyau d'arrivée d'eau n'est pas plié,● le filtre d'arrivée d'eau n'est pas obstrué.

Symptômes	Solutions
<ul style="list-style-type: none"> ● La machine vibre, est très bruyante 	<p>Vérifiez que:</p> <ul style="list-style-type: none"> ● l'appareil a été complètement débridé (voir paragraphe "débridage"), ● l'appareil est de niveau et bien calé, ● l'appareil n'est pas trop près du mur ou des meubles, ● le linge est bien réparti dans le tambour, ● la charge est suffisante
<ul style="list-style-type: none"> ● Le cycle de lavage est beaucoup trop long 	<p>Vérifiez que:</p> <ul style="list-style-type: none"> ● la pression d'eau est suffisante, ● la pompe n'est pas obstruée, ● il n'y a pas eu de coupure de courant.
<ul style="list-style-type: none"> ● La machine se remplit mais vidange aussitôt 	<p>Vérifiez que:</p> <ul style="list-style-type: none"> ● la crosse de vidange n'est pas accrochée trop bas.
<ul style="list-style-type: none"> ● Vous trouvez de l'eau autour du lave linge 	<p>Vérifiez que :</p> <ul style="list-style-type: none"> ● il n'y a pas trop de lessive, ● la lessive est adaptée au lavage en machine (formation excessive de mousse), ● un des compartiments du distributeur de produits n'est pas obstrué, ● la crosse de vidange est correctement accrochée, ● la pompe est correctement vissée après son nettoyage, ● le petit tuyau d'évacuation est bouché. ● le tuyau d'arrivée d'eau est étanche.
<ul style="list-style-type: none"> ● Le hublot ne s'ouvre pas 	<p>Vérifiez que :</p> <ul style="list-style-type: none"> ● la manette du programmeur est effectivement repoussée. ● le programme est terminé, ● le dispositif de blocage du hublot est déclenché, ● ce n'est pas un Arrêt cuve pleine d'eau terminant un programme de lavage pour linge délicat.
<ul style="list-style-type: none"> ● On ne voit pas d'eau dans le tambour 	<ul style="list-style-type: none"> ● Par soucis d'économie, les machines fabriquées selon des technologies modernes fonctionnent en utilisant moins d'eau.

Service après-vente

En cas d'anomalie de fonctionnement, le vendeur de votre appareil est le premier habilité à intervenir. A défaut (déménagement de votre part, fermeture du magasin où vous avez effectué l'achat ...), veuillez consulter le Centre Contact Consommateurs.

En cas d'intervention sur votre appareil, exigez du Service Après-Vente les Pièces de Rechange certifiées Constructeur.



i Plaque signalétique

En appelant un Service Après-Vente, indiquez-lui le modèle, le numéro de produit et le numéro de série de l'appareil. Ces indications figurent sur la plaque signalétique située près du hublot (voir figure ci-dessous).

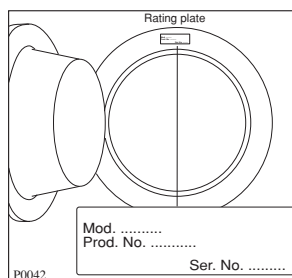

Garantie

Conformément à la Législation en vigueur, votre Vendeur est tenu, lors de l'acte d'achat de votre appareil, de vous communiquer par écrit les conditions de garantie et sa mise en œuvre appliquées sur celui-ci.

Sous son entière initiative et responsabilité, votre Vendeur répondra à toutes vos questions concernant l'achat de votre appareil et les garanties qui y sont attachées.

N'hésitez pas à le contacter.

Installation

Débridage

⚠ Avant la première mise en marche, **vous devez impérativement retirer de votre appareil les dispositifs de protection mis en place pour le transport**. Suivez les instructions données ci-dessous.

Il est conseillé de conserver tous ces dispositifs de sécurité: ceux-ci devront être remontés en cas de futur transport de l'appareil (déménagement par exemple).

Dévissez et ôtez les 3 vis arrière avec un tournevis

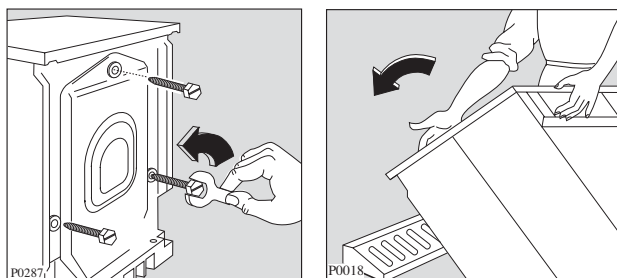

Appuyez l'appareil sur la partie arrière et mettez entre le sol et le lave linge une des cales en polystyrène.

Veillez à ne pas écraser les tuyaux.

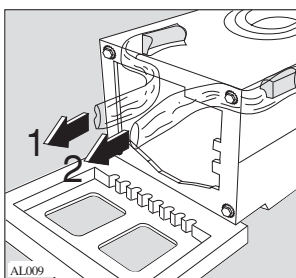

Sortez avec soin le sachet gauche en nylon (1), en le tirant vers le centre de l'appareil.
Sortez de la même façon le sachet droit (2).

Remettez l'appareil debout.

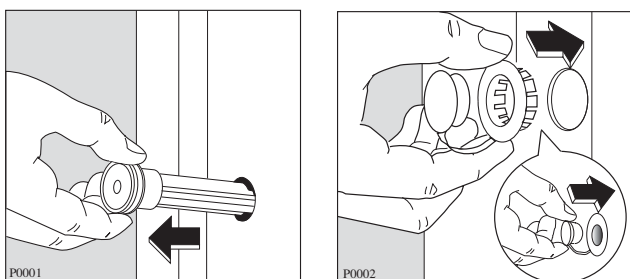

Fig. 4

Fig. 5

Enlevez les trois goujons en plastique. (Fig. 4).

Bouchez les trous restés libres à l'aide des 3 caches en plastique livrés avec l'appareil. (Fig. 5).

⚠ Transporter un appareil non bridé peut endommager des composants internes et générer des fuites et des dysfonctionnements, et peut également engendrer des déformations par choc.

Mise à niveau

Placez l'appareil à l'endroit choisi et procédez soigneusement à la mise à niveau, en agissant sur les vérins prévus à cet effet.

Vissez ensuite les boulons situés à la base de l'appareil afin de fixer les vérins. Une mise à niveau correcte évite des vibrations, du bruit ou des déplacements de l'appareil durant son fonctionnement.

Assurez-vous, en outre, que pendant son fonctionnement, l'appareil ne touche pas le mur, les meubles, etc...

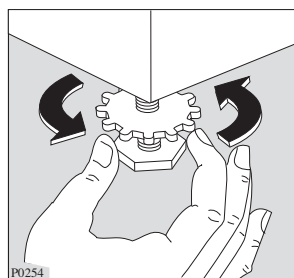

Raccordement d'eau

Vissez le raccord du tuyau d'alimentation livré avec l'appareil sur le nez fileté du robinet d'arrivée d'eau (20x27). Vissez correctement pour éviter toute fuite.

N'employez jamais à cet effet un tuyau déjà utilisé précédemment.

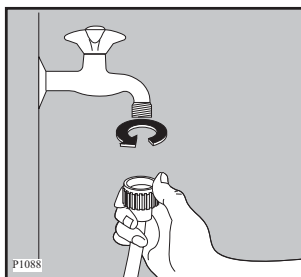

Si nécessaire rectifiez la position du raccord de vidange en dévissant la bague de serrage placée à l'arrière de l'appareil.

Veillez ensuite à visser correctement la bague de serrage pour éviter toute fuite.

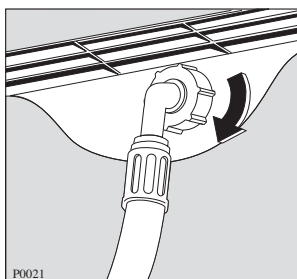

Vidange d'eau

La crosse du tuyau de vidange peut être placée de deux manières différentes:

Sur le bord d'un lavabo à l'aide du coude en plastique livré avec l'appareil:

Dans ce cas, il est nécessaire de veiller à ce que l'extrémité ne puisse pas tomber au sol lorsque la machine effectue la vidange. Vous pouvez, par exemple, la fixer avec une petite ficelle au robinet ou l'accrocher au mur.

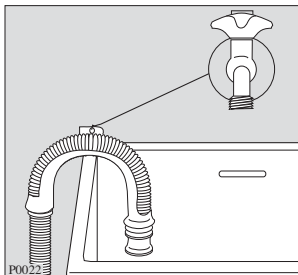

Dans un conduit de vidange (ou dans une dérivation de la vidange d'un lavabo)

dont la distance au sol doit être comprise entre 60 et 90 cm. Il est indispensable de prévoir une entrée d'air à l'extrémité du tuyau de vidange pour éviter tout siphonnage éventuel. En outre, le tuyau de vidange ne devra former aucun coude. Il devra être placé au niveau du sol, la crosse devra se trouver à la hauteur indiquée précédemment.

Important:

En aucun cas, le tuyau de vidange ne doit être rallongé.

L'inobservation de ces règles pourrait entraîner un fonctionnement anormal de votre appareil.

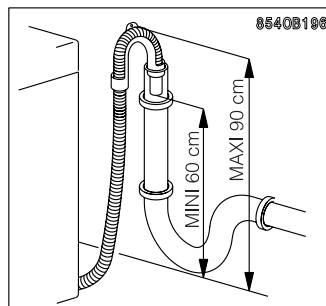

Branchement électrique



Notre responsabilité ne saurait être engagée en cas d'incidents ou d'accidents provoqués par une mise à la terre inexistante ou défectueuse.

Cette machine ne peut être branchée qu'en 230 V monophasé 50 Hz.

Vérifiez que le compteur de l'abonné et les fusibles peuvent supporter l'intensité absorbée par la machine, compte tenu des autres appareils électriques branchés.

Calibre des fusibles de lignes (un par phase): 10 Ampères.

L'appareil ne doit pas être raccordé à l'aide d'un prolongateur ou d'une prise multiple (risque d'incendie).

Utilisez un socle de prise de courant comportant une borne de mise à la terre, qui doit obligatoirement être raccordée conformément à la norme N.F.C. 15100 et aux prescriptions de l'E.D.F.

La ligne d'alimentation électrique partant du compteur ne devra pas être inférieure à 4 mm² par conducteur.

FAURE**Pour tenir nos engagements, nous écoutons les Consommateurs**

Info Conso Electrolux est le lien privilégié entre la marque et ses Consommateurs. Il assure en permanence une double mission : satisfaire au mieux vos exigences et tirer parti de cette proximité pour améliorer sans cesse les produits que nous vous proposons.

AVANT L'ACHAT

Toute une équipe répond avec clarté et précision à vos sollicitations concernant l'éventail de nos gammes de produits et vous apporte des infos pour vous aider dans votre choix en fonction de vos propres besoins.

APRÈS L'ACHAT

Exprimez-vous sur la perception que vous avez de nos produits et votre satisfaction à l'usage. Mais interrogez aussi nos spécialistes sur l'utilisation et l'entretien de vos appareils. C'est alors que notre mission prend tout son sens. Ecouter, comprendre, agir : trois temps essentiels pour tenir l'engagement de la marque dans le plus grand respect du Consommateur.

A bientôt !

Dans le souci d'une amélioration constante de nos produits, nous nous réservons le droit d'apporter à leurs caractéristiques toutes modifications liées à l'évolution technique (décret du 24.03.78).

Info Conso

BP 50142 – 60307 SENLIS CEDEX
Tél. : 08 90 71 03 44 (0,15 € TTC/mn)
Fax : 03 44 62 21 54
E-MAIL : info.conso@electrolux.fr
Permanence téléphonique du lundi au vendredi

Pour toute question technique :**Centre Contact Consommateurs****BP 20139 – 60307 SENLIS CEDEX**

Tél. : 08 92 68 24 33 (0,34 € TTC/mn)
E-MAIL : ehp.consommateur@electrolux.fr
Permanence téléphonique du lundi au vendredi

From the Electrolux Group. The world's No.1 choice.

Le Groupe Electrolux est le premier fabricant mondial d'appareils domestiques, d'entretien et d'extérieur. Plus de 55 millions de produits du Groupe Electrolux (tels que réfrigérateurs, cuisinières, lave-linge, aspirateurs, tronçonneuses, tondeuses à gazon) sont vendus chaque année pour un montant d'environ 14 milliards d'euros dans plus de 150 pays à travers le monde.