

Notice
d'utilisation

Lave-vaisselle

Sommaire

Consignes de sécurité _____	2	Rangement des couverts et de la vaisselle _____	11
Bandeau de commande _____	5	Sélection et départ d'un programme de lavage _____	12
Programmes de lavage _____	6	Entretien et nettoyage _____	13
Utilisation de l'appareil _____	7	En cas d'anomalie de fonctionnement _____	14
Réglage de l'adoucisseur d'eau _____	8	Caractéristiques techniques _____	16
Utilisation du sel régénérant _____	9	En matière de protection de l'environnement _____	17
Utilisation du produit de lavage et du liquide de rinçage _____	10		

Sous réserve de modifications



Consignes de sécurité

Lire attentivement cette notice d'utilisation avant l'installation et l'utilisation de l'appareil :

- Pour votre sécurité et la sécurité de votre appareil.
- Pour protéger l'environnement.
- Pour le bon fonctionnement de l'appareil.

Conservez cette notice d'utilisation avec l'appareil. Si vous déménagez ou si l'appareil est cédé à une autre personne, assurez-vous que la notice d'utilisation l'accompagne.

Le fabricant n'est pas responsable des dommages liés à une mauvaise installation ou utilisation.

Sécurité des enfants et des personnes vulnérables

- Cet appareil n'est pas destiné aux enfants et aux personnes dont les capacités physiques, sensorielles ou mentales, ou le manque d'expérience et de connaissance les empêchent d'utiliser l'appareil sans risque lorsqu'ils sont sans surveillance, ou en l'absence d'instruction d'une personne responsable qui puisse leur assurer une utilisation de l'appareil sans danger.
- Surveillez les enfants, pour vous assurer qu'ils ne jouent pas avec cet appareil.
- Ne laissez aucun emballage à la portée des enfants. Risque d'asphyxie ou de blessure corporelle.
- Conservez tous les produits de lavage dans un endroit sûr. Ne laissez pas les enfants toucher les produits de lavage.
- Tenez les enfants et les animaux éloignés de l'appareil lorsque la porte est ouverte.

Consignes générales de sécurité

- Ne modifiez jamais les caractéristiques de cet appareil. Vous risqueriez de vous blesser et d'endommager l'appareil.
- Les produits de lavage pour lave-vaisselle peuvent occasionner des brûlures chimiques au niveau des yeux, de la bouche et de la gorge. Respectez les instructions de sécurité du fabricant des produits.
- L'eau de votre lave-vaisselle n'est pas potable. Des résidus de produits de lavage peuvent subsister dans votre lave-vaisselle.
- Ne laissez pas la porte de l'appareil ouverte sans supervision. Vous éviterez ainsi les blessures et les chutes sur une porte ouverte.
- Ne montez pas ou ne vous asseyez pas sur la porte ouverte de votre appareil.

Utilisation de l'appareil

- Cet appareil est destiné à un usage domestique normal. Ne l'utilisez jamais à d'autres fins, pour éviter les dommages corporels et les dégâts matériels.
- Ce lave-vaisselle est conçu pour laver la vaisselle et les ustensiles pouvant être lavés en machine.
- Ne placez pas de produits inflammables ou d'éléments imbibés de produits inflammables à l'intérieur, à proximité ou sur l'appareil. Risque d'explosion ou d'incendie.
- Les couteaux et autres ustensiles pointus ou tranchants doivent être placés dans le panier à couverts avec la pointe vers le bas, ou placez-les en position horizontale dans le panier supérieur ou dans le panier à couteaux (tous les modèles ne sont pas équipés d'un panier à couteaux).

- N'utilisez que des produits (sel, produit de lavage, liquide de rinçage) spécifiques pour lave-vaisselle.
- Tout autre type de sel non spécialement étudié pour être utilisé dans un lave-vaisselle, en particulier le sel de cuisine, peut endommager l'adoucisseur d'eau.
- Approvisionnez en sel juste avant de démarrer un programme de lavage. Les restes de sel dans l'appareil peuvent provoquer de la corrosion ou perforer la cuve de l'appareil.
- Ne remplissez jamais le distributeur de liquide de rinçage avec d'autres produits (agent de nettoyage pour lave-vaisselle, produit de lavage liquide). Vous risqueriez d'endommager l'appareil.
- Assurez-vous que les bras d'aspersion tournent librement avant de lancer le programme de lavage.
- De la vapeur chaude peut s'échapper de l'appareil si vous ouvrez la porte pendant le déroulement d'un programme de lavage. Risque de brûlures cutanées.
- N'enlevez pas la vaisselle de l'appareil avant la fin du programme de lavage.

Entretien et nettoyage

- Avant de nettoyer l'appareil, arrêtez-le et débranchez-le du secteur.
- N'utilisez pas de produits inflammables ou corrosifs.
- N'utilisez pas l'appareil sans les filtres. Contrôlez que les filtres sont correctement installés. Si les filtres ne sont pas correctement installés, les performances de lavage pourraient être compromises et l'appareil endommagé.
- Ne projetez pas d'eau ou de vapeur sur l'appareil pour son nettoyage. Cela créerait un risque de choc électrique et pourrait endommager l'appareil.

Installation

- Vérifiez que l'appareil n'a subi aucun dommage au cours du transport. Ne branchez jamais un appareil endommagé. Si l'appareil est endommagé, contactez votre magasin vendeur.
- Retirez tous les emballages avant la première utilisation.
- Seul un professionnel qualifié doit effectuer l'installation, le raccordement électrique et hydraulique, la mise en service et la maintenance de l'appareil. Vous éviterez ainsi des risques mobiliers, immobiliers et corporels.

- Pendant l'installation et avant toute intervention sur le lave-vaisselle, il est nécessaire de débrancher l'appareil.
- Les parois de votre lave-vaisselle ne doivent jamais être percées pour éviter d'endommager les composants hydrauliques et électriques.
- **Important !** Respectez les consignes données sur le gabarit fourni avec l'appareil :
 - Pour installer l'appareil.
 - Pour monter la porte du meuble.
 - Pour raccorder les tuyaux d'arrivée d'eau et de vidange.
- Vérifiez que l'appareil est installé sous et à proximité de structures sûres.

Précautions contre le gel

- N'installez pas l'appareil dans un endroit où la température ambiante est inférieure à 0 °C.
- Le fabricant ne pourra être tenu responsable en cas de dommages dus au gel.

Tuyau d'arrivée d'eau

- Utilisez des tuyaux neufs pour raccorder l'appareil à l'arrivée d'eau. N'utilisez pas de tuyaux usagés.
- Ne raccordez pas l'appareil à des conduites neuves ou qui n'ont pas été utilisées depuis longtemps. Laissez couler l'eau pendant quelques minutes avant de brancher le tuyau d'arrivée d'eau.
- Veillez à ne pas écraser ou endommager les tuyaux d'eau lorsque vous installez l'appareil.
- Assurez-vous que tous les raccords de tuyaux d'eau sont bien serrés afin d'éviter les fuites.
- Lorsque vous utilisez l'appareil pour la première fois, vérifiez que les tuyaux ne fuient pas.
- Le tuyau d'arrivée d'eau comporte une soupape de sécurité et une gaine double comportant un câble électrique interne. Le tuyau d'arrivée d'eau est sous pression uniquement quand l'eau circule. Si le tuyau fuit, la soupape de sécurité coupe automatiquement l'eau.
 - Faites attention au moment de raccorder le tuyau d'arrivée d'eau :
 - N'immergez pas le tuyau d'arrivée d'eau ou la soupape de sécurité dans l'eau.
 - Si le tuyau d'arrivée d'eau ou la soupape de sécurité est endommagé, débranchez immédiatement la prise secteur.

- Contactez le service après-vente de votre magasin vendeur pour remplacer le tuyau d'arrivée d'eau avec soupape de sécurité.

 **Avertissement** Tension dangereuse

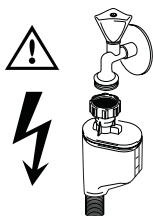

Raccordement électrique

- L'appareil doit être relié à la terre.
- Vérifiez que les données électriques figurant sur la plaque signalétique correspondent à celles de votre réseau.
- Utilisez toujours une prise correctement installée, protégée contre les chocs.
- L'appareil ne doit pas être raccordé à l'aide d'un prolongateur ou d'une prise multiple. Risque d'incendie.
- Ne remplacez et ne modifiez jamais le câble d'alimentation. Contactez votre service après-vente.
- Attention à ne pas écraser ou endommager la prise et le câble d'alimentation situés à l'arrière de l'appareil.
- Assurez-vous que la prise principale est accessible une fois l'appareil installé.
- Ne tirez jamais sur le câble d'alimentation électrique pour débrancher l'appareil. Détachez, pour ce faire, la fiche de la prise secteur.

Service après-vente

- Toute intervention ou réparation sur votre appareil doit uniquement être effectuée par une personne qualifiée. Contactez votre service après-vente.

- Utilisez exclusivement des pièces d'origine.

Pour mettre l'appareil au rebut

- Pour éviter tout risque corporel ou matériel :
 - Débranchez l'appareil.
 - Coupez le câble d'alimentation au ras de l'appareil et mettez-le au rebut.
 - Retirez le loquet de la porte. Ceci évite d'enfermer un enfant ou un animal dans l'appareil par accident. Risque d'asphyxie.
 - Mettez l'appareil au rebut dans un centre local agréé.

 **Avertissement Les produits de lavage pour lave-vaisselle sont dangereux et peuvent être corrosifs !**

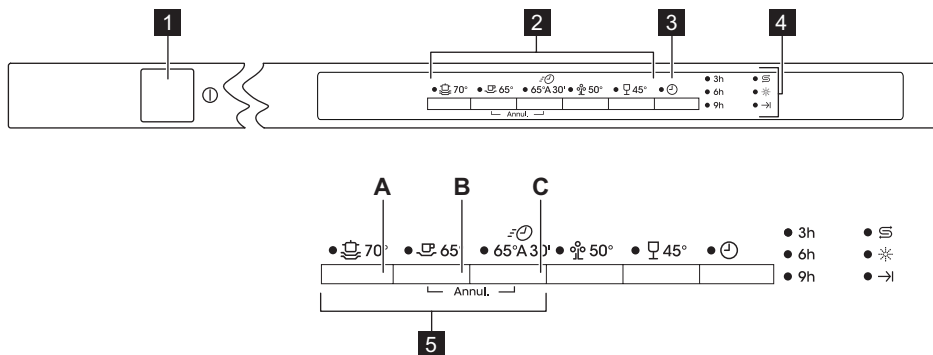

- En cas d'accident impliquant ces produits, contactez immédiatement un médecin.
- En cas d'ingestion du produit, contactez immédiatement un médecin.
- En cas de projection de produit de lavage dans les yeux, contactez immédiatement un médecin et rincez abondamment à l'eau.
- Conservez les produits de lavage pour lave-vaisselle dans un endroit sûr et hors de portée des enfants.
- Ne laissez pas la porte de l'appareil ouverte quand celui-ci contient du produit de lavage.
- Remplissez le distributeur de produit de lavage juste avant de démarrer un programme de lavage.

Bandeau de commande



- 1** Touche marche/arrêt
- 2** Touches de sélection des programmes
- 3** Touche Départ différé
- 4** Voyants
- 5** Touches de fonction

Voyants

 Sel ¹⁾	Il s'allume lorsque le réservoir de sel régénérant doit être rempli. Reportez-vous au chapitre « Utilisation du sel régénérant ». <p>Le voyant de réapprovisionnement en sel régénérant peut rester allumé plusieurs heures après le remplissage du réservoir de sel régénérant. Cela n'affecte pas le fonctionnement de l'appareil.</p>
 Liquide de rinçage ¹⁾	S'allume lorsque le réservoir de liquide de rinçage doit être rempli. Reportez-vous au chapitre « Utilisation du produit de lavage et du liquide de rinçage ».
 Fin de programme	Il s'allume quand : <ul style="list-style-type: none"> • Le programme de lavage est terminé. • Vous réglez le niveau de dureté de l'adoucisseur d'eau. • L'appareil rencontre une anomalie de fonctionnement.

1) Lorsque les réservoirs de sel régénérant et/ou de liquide de rinçage sont vides, les voyants correspondants ne s'allument pas pendant qu'un programme est en cours.

Touches de programme

Pour sélectionner un programme de lavage, appuyez sur l'une de ces touches. Le voyant correspondant s'allume. Reportez-vous au chapitre « Programmes de lavage ».

Touche Départ différé

Appuyez sur cette touche à plusieurs reprises pour retarder le départ du programme de lavage de 3, 6 ou 9 heures. Le voyant correspondant s'allume.

Touches de fonction

Appuyez sur les touches de fonction pour :

- Régler électroniquement le niveau de l'adoucisseur d'eau. Reportez-vous au chapitre « Réglage de l'adoucisseur d'eau ».
- Pour annuler le départ différé ou le programme de lavage en cours Reportez-vous au chapitre « Sélection et départ d'un programme de lavage ».
- Activer/désactiver les signaux sonores. Reportez-vous au chapitre « Signaux sonores ».

Mode Programmation

L'appareil doit être en mode Programmation pour effectuer les opérations suivantes :

- Régler et démarrer un programme de lavage et/ou un départ différé.
- Régler électroniquement le niveau de l'adoucisseur d'eau.
- Activer/désactiver les signaux sonores.

Appuyez sur la touche Marche/Arrêt. L'appareil se trouve en mode Programmation lorsque :

- Tous les voyants du programme s'allument.

Appuyez sur la touche Marche/Arrêt. L'appareil n'est pas en mode Programmation lorsque :

- Un seul voyant de programme s'allume.
 - Pour revenir au mode Programmation, annulez le programme ou le départ différé. Reportez-vous au chapitre « Sélection et départ d'un programme de lavage ».

Signaux sonores



Les signaux sonores indiquent :



- La fin d'un programme de lavage.
 - Le réglage électronique du niveau d'adoucisseur d'eau.
 - Une anomalie de fonctionnement de l'appareil.
- Pour désactiver les signaux sonores, procédez comme suit :
1. Mettez l'appareil sous tension.
 2. Contrôlez que l'appareil est en mode Programmation.
 3. Appuyez sur les touches de fonction B et C et maintenez-les appuyées jusqu'à ce que les voyants des touches de fonction A, B et C clignotent.
 4. Relâchez les touches de fonction B et C.
 5. Appuyez sur la touche de fonction C.
 - Les voyants des touches de fonction A et B s'éteignent.
 - Le voyant de la touche de fonction C clignote.
 - Le voyant de fin du programme s'allume.
 - Les signaux sonores sont actifs.
 6. Appuyez de nouveau sur la touche de fonction C.
 - Le voyant de fin du programme s'éteint.
 - Les signaux sonores sont désactivés.
 7. Mettez l'appareil à l'arrêt pour mémoriser l'opération.



Effectuez la procédure ci-dessus pour activer à nouveau les signaux sonores.

Programmes de lavage





Programme	Degré de salissure	Type de vaisselle	Description du programme
 Intensif	Très sale	Vaisselle, couverts, plats et casseroles	Prélavage Lavage principal à 70 °C 2 rinçages intermédiaires Dernier rinçage Séchage
 Normal	Normalement sale	Vaisselle et couverts	Prélavage Lavage principal à 65 °C 1 rinçage intermédiaire Dernier rinçage Séchage

Programme	Degré de salissure	Type de vaisselle	Description du programme
 Rapide 1)	Normalement ou légèrement sale	Vaisselle et couverts	Lavage principal à 65 °C Rinçage
 Économique 2)	Normalement sale	Vaisselle et couverts	Prélavage Lavage principal à 50 °C 1 rinçage intermédiaire Dernier rinçage Séchage
 Verres	Normalement ou légèrement sale	Vaisselle délicate et verres	Lavage principal à 45 °C 1 rinçage intermédiaire Dernier rinçage Séchage

1) Quand vous avez une charge légère, ce programme constitue une solution économique avec de parfaits résultats de lavage.

2) Programme de test des organismes de normalisation. Reportez-vous au livret fourni pour les données de test.

Valeurs de consommation

Programme	Durée (minutes)	Énergie (kWh)	Eau (litres)
 Intensif	80-90	1,6-1,8	22-24
 Normal	90-100	1,4-1,6	18-20
 Rapide	30	0,9	9
 Économique	150-160	1,0-1,1	13-15
 Verres	60-70	0,8-0,9	14-15

 La pression et la température de l'eau, les variations de courant et la quantité de plats peuvent changer ces valeurs.

Utilisation de l'appareil

- Vérifiez si le réglage de dureté de l'adoucisseur d'eau correspond à la dureté de l'eau de votre région. Sinon, ajustez le niveau de l'adoucisseur d'eau.
- Remplissez le réservoir de sel régénérant avec du sel spécial pour lave-vaisselle.
- Remplissez le distributeur de liquide de rinçage.
- Rangez les couverts et la vaisselle dans le lave-vaisselle.
- Sélectionnez le programme de lavage en fonction de la charge et du degré de salissure.
- Remplissez le réservoir avec la quantité nécessaire de produit de lavage.
- Démarrez le programme de lavage.

Réglage de l'adoucisseur d'eau

Le lave-vaisselle est équipé d'un adoucisseur d'eau conçu pour éliminer les minéraux et les sels de l'eau d'alimentation. Ces minéraux et sels peuvent endommager l'appareil.

Réglez le niveau de l'adoucisseur d'eau s'il ne correspond pas à la dureté de l'eau de votre région. Contactez votre compagnie des eaux pour connaître la dureté de l'eau de votre région.

Dureté eau				Réglage de la dureté de l'eau	
Degrés allemands (dH°)	Degrés français (°TH)	mmol/l	Degrés Clarke	manuel	électronique
51 - 70	91 - 125	9,1 - 12,5	64 - 88	2 ¹⁾	10
43 - 50	76 - 90	7,6 - 9,0	53 - 63	2 ¹⁾	9
37 - 42	65 - 75	6,5 - 7,5	46 - 52	2 ¹⁾	8
29 - 36	51 - 64	5,1 - 6,4	36 - 45	2 ¹⁾	7
23 - 28	40 - 50	4,0 - 5,0	28 - 35	2 ¹⁾	6
19 - 22	33 - 39	3,3 - 3,9	23 - 27	2 ¹⁾	5 ¹⁾
15 - 18	26 - 32	2,6 - 3,2	18 - 22	1	4
11 - 14	19 - 25	1,9 - 2,5	13 - 17	1	3
4 - 10	7 - 18	0,7 - 1,8	5 - 12	1	2
< 4	< 7	< 0,7	< 5	1 ²⁾	1 ²⁾

1) Réglage d'usine

2) Ne pas utiliser de sel à ce niveau.

i L'adoucisseur d'eau doit être réglé manuellement et électroniquement.

Réglage manuel

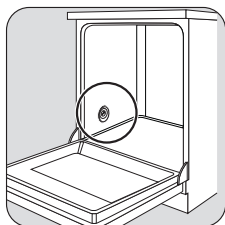

1

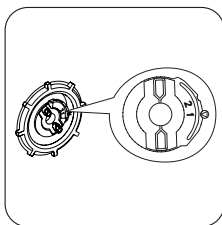

2

Tournez le sélecteur de dureté de l'eau sur 1 ou 2 (reportez-vous au tableau).

Réglage électronique

1. Activez l'appareil. Assurez-vous que l'appareil est en mode réglage.
2. Appuyez simultanément sur les touches de fonction (B) et (C) jusqu'à ce que les voyants des touches de fonction (A), (B) et (C) se mettent à clignoter.
3. Relâchez les touches de fonction (B) et (C).
4. Appuyez sur la touche de fonction (A),
 - les voyants des touches de fonction (B) et (C) s'éteignent.
 - Le voyant de la touche de fonction (A) continue de clignoter.
 - Les signaux sonores retentissent et le voyant Fin clignote pour afficher le réglage de l'adoucisseur d'eau (exemple : 5 clignotements et 5 signaux sonores intermittents / pause / 5 clignote-

ments et 5 signaux sonores intermittents = niveau 5).

- Appuyez plusieurs fois sur la touche de fonction (A) pour modifier le réglage. Chaque fois que vous appuyez sur la touche de fonction A, le réglage passe au niveau suivant.

- Désactivez l'appareil pour confirmer.

i Si l'adoucisseur d'eau est réglé électroniquement au niveau 1, le voyant de sel restera éteint.

Utilisation du sel régénérant

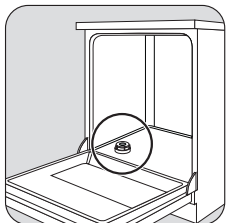

1

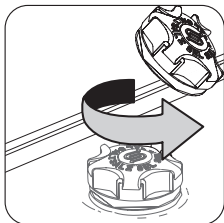

2



3

Versez 1 litre d'eau à l'intérieur du réservoir (uniquement lorsque vous remplissez le réservoir pour la première fois).

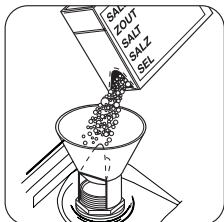

4

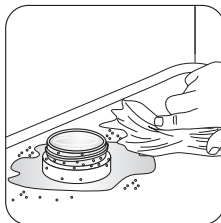

5

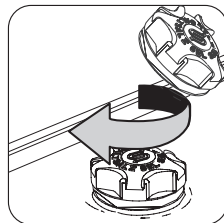

6

i Il est normal que de l'eau s'écoule du réservoir lorsque vous le remplissez de sel.

Utilisation du produit de lavage et du liquide de rinçage

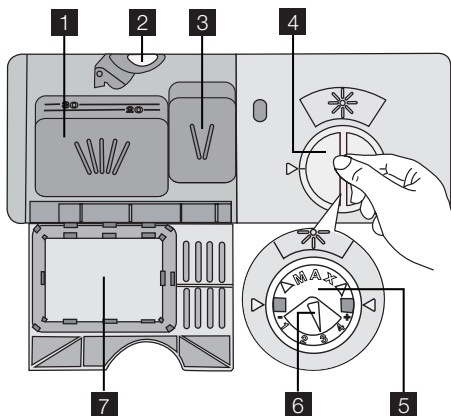

Utilisation du produit de lavage

 Afin de préserver l'environnement, n'utilisez que la quantité nécessaire de produit de lavage.

Respectez les recommandations fournies par le fabricant du produit de lavage qui figurent sur l'emballage du produit.

Pour remplir le distributeur de produit de lavage, procédez comme suit :

1. Appuyez sur la touche de déverrouillage **2** afin d'ouvrir le couvercle **7** du réservoir du produit de lavage.
2. Introduisez le produit de lavage dans le réservoir **1**.
3. Si le programme de lavage comporte une phase de pré-lavage, versez une petite quantité de produit de lavage dans le compartiment de pré-lavage. **3**.
4. Si vous utilisez des pastilles de détergent, placez-les dans le distributeur. **1**.
5. Fermez le réservoir du produit de lavage. Appuyez sur le couvercle jusqu'à ce qu'il soit verrouillé.

 Les produits de lavage de différents fabricants présentent un taux de dissolution variable. Certains produits de lavage en pastilles n'atteignent pas leurs pouvoirs de nettoyage optimal au cours de programmes courts. Sélectionnez un programme de lavage long si vous utilisez des produits de lavage en pastilles, afin d'éliminer complètement les résidus de produit de lavage.

Utilisation du liquide de rinçage

 Le liquide de rinçage assure un rinçage optimal et un séchage sans taches ni striures.

Le distributeur de liquide de rinçage libère automatiquement le liquide de rinçage durant la dernière phase de rinçage.

Pour remplir le distributeur de liquide de rinçage, procédez comme suit :

1. Pour ouvrir le distributeur, tournez le bouchon **4** dans le sens inverse des aiguilles d'une montre.
2. Remplissez le distributeur de liquide de rinçage **5** de liquide de rinçage. Le repère 'max.' indique le niveau maximum.
3. Essayez tout débordement de liquide de rinçage à l'aide de papier absorbant, afin d'éviter une formation excessive de mousse lors du lavage.
4. Pour fermer le distributeur, remettez le bouchon en place et tournez dans le sens des aiguilles d'une montre.

Réglez le dosage du liquide de rinçage

Réglage d'usine : position 3.

Vous pouvez régler le dosage du liquide de rinçage entre 1 (minimum) et 4 (maximum).

Tournez le sélecteur de liquide de rinçage **6** afin d'augmenter ou diminuer le dosage.

Utiliser des pastilles de lavage

Ces produits combinent les fonctions de produit de lavage, de liquide de rinçage et de sel régénérant. Certains types de pastilles contiennent d'autres agents.

Si vous utilisez des pastilles qui contiennent du sel et du liquide de rinçage, ne remplissez pas le réservoir de sel régénérant ni le distributeur de liquide de rinçage.

Le voyant de contrôle du liquide de rinçage reste allumé lorsque l'appareil est en fonctionnement.

Assurez-vous que ces pastilles conviennent à la dureté de l'eau de votre localité (reportez-vous aux instructions accompagnant l'emballage des produits).

1. Réglez la position minimale du degré de dureté de l'eau. Reportez-vous au chapitre « Réglage de l'adoucisseur d'eau ».
2. Réglez la position minimale du dosage du liquide de rinçage.

Utiliser à nouveau du produit de lavage, du sel régénérant et du liquide de rinçage séparément

1. Approvisionnez de nouveau le réservoir de sel et le distributeur de liquide de rinçage.
2. Réglez la position maximale du degré de dureté de l'eau.

3. Lancez un programme de lavage sans charger l'appareil.
4. Sitôt le programme de lavage terminé, réglez l'adoucisseur d'eau en fonction de la dureté de l'eau de votre région.
5. Réglez la quantité de liquide de rinçage.

Rangement des couverts et de la vaisselle

Conseils et astuces

- Les éponges, les chiffons de nettoyage et tout autre objet absorbant l'eau ne doivent pas être lavés au lave-vaisselle.
- Enlevez tous les restes d'aliments.
- Laissez tremper les casseroles au fond desquelles adhèrent des restes d'aliments brûlés ou attachés.
- Chargez les articles creux, tels que tasses, verres, casseroles, etc. en les retournant,
- de manière à ce que l'eau ne s'accumule pas dans le creux ou dans un fond bombé.
- La vaisselle et les couverts ne doivent pas être insérés les uns dans les autres ou se chevaucher.
- Pour éviter que les verres ne se brisent, évitez qu'ils se touchent.
- Placez les petites pièces dans le panier à couverts.
- Intercalez les cuillères aux autres couverts, afin d'éviter qu'elles ne s'emboîtent.
- Lorsque vous placez des articles dans les paniers, veillez à ce que l'eau puisse accéder à toutes les surfaces.
- Placez les objets légers dans le panier supérieur. Disposez-les de façon à ce qu'ils ne puissent pas se retourner.
- La vaisselle en plastique et les poêles en matériau antiadhésif tendent à retenir les gouttes d'eau.

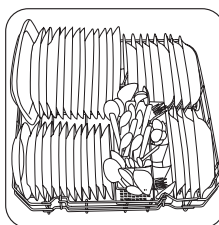

1

Disposez les plats et les grands couvercles autour du panier.

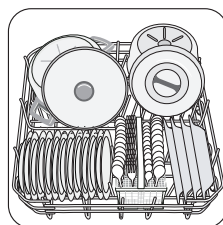

2

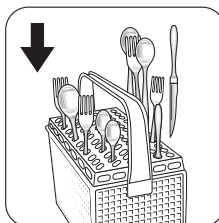

1

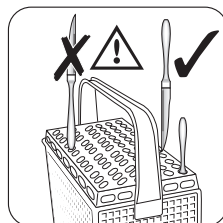

2

i Utilisez le séparateur à couverts. Si la taille et la forme des couverts ne le permettent pas, retirez le séparateur.

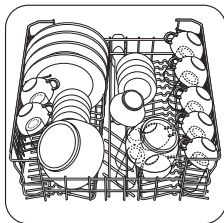

1 Placez les ustensiles dans l'appareil de façon à ce que l'eau puisse accéder à toutes les surfaces.

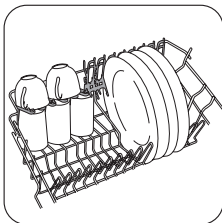

2 Pour les ustensiles longs, rabattez les supports de tasses vers le haut.

i Les assiettes ne doivent pas être placées dans les trois premières sections situées à l'avant du panier. Vérifiez que les assiettes sont inclinées vers l'avant.

Réglage de la hauteur du panier supérieur

Vous pouvez placer le panier supérieur dans deux positions pour faciliter le chargement.

Hauteur maximale de la vaisselle dans :		
	Panier supérieur	Panier inférieur
Position haute	20 cm	31 cm

Hauteur maximale de la vaisselle dans :

	Panier supérieur	Panier inférieur
Position basse	24 cm	27 cm

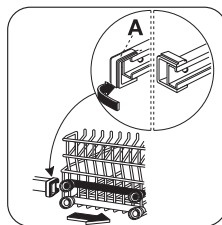

1

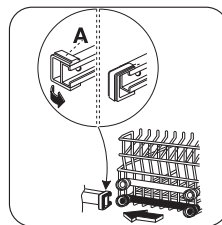

2

Pour régler le panier supérieur en position haute, procédez comme suit :

1. Tournez les butées avant (A) vers l'extérieur
2. Sortez le panier
3. Glissez le panier en position haute ou basse.
4. Remplacez les butées avant (A) dans leur position d'origine.

! **Attention** Si le panier est en position haute, ne placez pas de tasses sur les supports de tasses.

Sélection et départ d'un programme de lavage

Lancement du programme de lavage sans départ différé

1. Activez l'appareil. Assurez-vous que l'appareil est en mode réglage.
2. Réglez le programme de lavage.
 - Le voyant correspondant reste allumé.
 - Tous les voyants de programme s'éteignent.
3. Fermez la porte de l'appareil, le programme de lavage démarre automatiquement.

Lancement du programme de lavage avec départ différé

1. Activez l'appareil. Assurez-vous que l'appareil est en mode réglage.
2. Réglez le programme de lavage.

3. Appuyez à plusieurs reprises sur la touche Départ différé pour régler le nombre d'heures.
 - Le voyant des heures correspondant s'allume.
 - Le voyant Départ différé s'allume.
4. Fermez la porte de l'appareil, le décompte démarre automatiquement.

Lorsque le décompte est terminé, le programme de lavage démarre automatiquement.

i L'ouverture de la porte de l'appareil interrompt le décompte. Lorsque vous refermez la porte, le décompte reprend là où il a été interrompu.

Interruption d'un programme de lavage

- Ouvrez la porte de l'appareil.
 - Le programme de lavage s'arrête.
- Fermez la porte de l'appareil.

- Le programme de lavage reprend là où il a été interrompu.

Pour annuler un programme de lavage ou un départ différé

i Si un programme de lavage ou un départ différé n'a pas encore démarré, vous pouvez changer la sélection.

Lorsqu'un programme de lavage ou un départ différé est en cours, il est impossible de modifier la sélection. Pour effectuer une nouvelle sélection, annulez le programme de lavage ou le départ différé.

i Lorsque vous annulez le départ différé, cela annule automatiquement le programme de lavage sélectionné. Vous devez répéter la sélection du programme de lavage.

1. Appuyez sur les touches de fonction B et C et maintenez-les appuyées jusqu'à ce que tous les voyants de programme s'allument.
2. Avant de démarrer un nouveau programme de lavage, vérifiez qu'il y a du produit de lavage dans le distributeur correspondant.

Entretien et nettoyage

Pour retirer et nettoyer les filtres

Avec des filtres sales les résultats du lavage sont inférieurs.

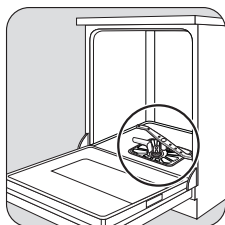

1

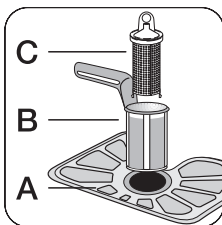

2

Nettoyez les filtres sous l'eau courante.

Fin du programme de lavage

À la fin du programme de lavage, un signal sonore intermittent retentit.

1. Ouvrez la porte de l'appareil.
 - Le voyant Fin est allumé.
2. Mettez à l'arrêt l'appareil.

i Pour de meilleurs résultats de séchage, entrouvrez la porte pendant quelques minutes.

Retirez les articles des paniers

- Attendez que la vaisselle refroidisse avant de la retirer du lave-vaisselle. La vaisselle encore chaude est sensible aux chocs.
- Déchargez d'abord le panier inférieur, puis le panier supérieur.
- Les côtés et la porte de l'appareil peuvent être mouillés. L'acier inox refroidit plus rapidement que la vaisselle.

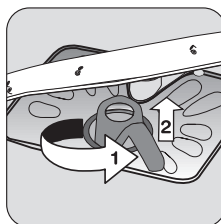

3

Pour retirer les filtres B et C, tournez la poignée d'environ $\frac{1}{4}$ de tour dans le sens contraire des aiguilles d'une montre.



4

Retirez le filtre plat A du fond de l'appareil.

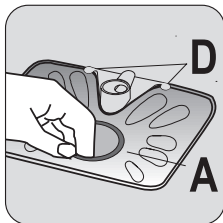

5 Réinstallez le filtre plat A au fond de l'appareil. Veillez à ce qu'il soit bien installé sous les deux rails D.

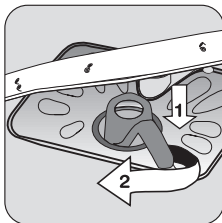

6 Remettez le système de filtre en place. Pour verrouiller le système de filtre, tournez la poignée dans le sens des aiguilles d'une montre jusqu'à ce qu'elle se verrouille.

Pour nettoyer les bras d'aspersion

Ne retirez pas les bras d'aspersion. Si des résidus ont bouché les orifices des bras d'aspersion, éliminez ceux-ci à l'aide d'un objet pointu.

Nettoyage des surfaces externes

Nettoyez les surfaces externes de l'appareil, de même que le bandeau de commandes, à l'aide d'un chiffon doux humide.

Utilisez uniquement un peu d'eau savonneuse. N'utilisez en aucun cas des substances abrasives, des tampons à récurer ou des solvants (acétone).

En cas d'anomalie de fonctionnement

L'appareil ne démarre pas ou se met à l'arrêt en cours de programme.

Essayez d'abord de trouver une solution au problème (reportez-vous au tableau). Si vous n'y arrivez pas, contactez votre service Après-vente.

Anomalie	Code d'erreur	Cause possible	Solution possible
L'appareil n'est pas approvisionné en eau.	<ul style="list-style-type: none"> Le voyant du programme en cours clignote. Le voyant de fin du programme clignote une fois. 	Le robinet d'arrivée d'eau est obstrué ou incrusté de tartre.	Nettoyez le robinet d'arrivée d'eau.
		La pression d'eau est trop basse.	Contactez votre Compagnie locale de distribution des eaux.
		Le robinet d'arrivée d'eau est fermé.	Ouvrez le robinet d'arrivée d'eau.
		Le filtre situé dans le tuyau d'arrivée d'eau est bouché.	Nettoyez le filtre.
		Le tuyau d'arrivée d'eau n'a pas été installé correctement.	Vérifiez que le tuyau est bien raccordé.
		Le tuyau d'arrivée d'eau est endommagé.	Assurez-vous que le tuyau d'arrivée d'eau n'est pas endommagé.

Anomalie	Code d'erreur	Cause possible	Solution possible
L'appareil ne vidange pas.	<ul style="list-style-type: none"> Le voyant du programme en cours clignote. Le voyant de fin du programme clignote deux fois. 	Le robinet de l'évier est bouché.	Nettoyez le robinet de l'évier.
		Le tuyau de vidange n'a pas été raccordé correctement.	Vérifiez que le tuyau est bien raccordé.
		Le tuyau de vidange est endommagé.	Assurez-vous que le tuyau de vidange n'est pas endommagé.
Le système de sécurité anti-débordement s'est déclenché.	<ul style="list-style-type: none"> Le voyant du programme en cours clignote. Le voyant de fin du programme clignote trois fois. 		Fermez le robinet d'eau et contactez votre service après-vente.
Le programme ne démarre pas.		La porte de l'appareil est ouverte.	Fermez la porte correctement.
		La fiche secteur n'est pas branchée.	Insérez la fiche dans la prise secteur.
		Un fusible a disjoncté dans la boîte à fusibles de votre habitation.	Remplacez le fusible.
		La fonction Départ différé est sélectionnée. (Uniquement pour les appareils avec la fonction Départ différé).	Si vous souhaitez annuler le départ différé, reportez-vous à « Sélection et départ d'un programme de lavage ».

Après avoir effectué ces contrôles, mettez l'appareil en fonctionnement. Le programme reprend là où il a été interrompu.

Si l'anomalie persiste, contactez le service Après-vente.

Si des codes d'erreurs non décrits dans le tableau s'affichent, contactez le Service Après-vente.

Les informations nécessaires pour le service Après-vente figurent sur la plaque signalétique.

Nous vous recommandons de noter les informations ici :

Modèle (MOD.)

Numéro du produit (PNC)

Numéro de série (S.N.)

Les résultats de lavage et de séchage ne sont pas satisfaisants

Problème	Cause possible	Solution possible
La vaisselle n'est pas propre.	Vous n'avez pas sélectionné le programme approprié pour ce type de vaisselle et de salissure.	Vérifiez que ce programme de lavage est approprié pour ce type de vaisselle et de salissure.

Problème	Cause possible	Solution possible
	Les paniers n'ont pas été chargés correctement, l'eau n'a pas pu accéder à toutes les surfaces.	Chargez les paniers correctement.
	Les bras d'aspersion ne peuvent pas tourner parce que la vaisselle est mal positionnée.	Vérifiez qu'une disposition incorrecte de la vaisselle ne bloque pas les bras d'aspersion.
	Les filtres sont encrassés ou mal montés et installés.	Assurez-vous que les filtres sont propres et correctement montés et installés.
	Vous avez utilisé trop peu de produit de lavage ou avez oublié d'approvisionner le distributeur de produit de lavage.	Vérifiez que la quantité de produit de lavage est suffisante.
Traces de tartre sur la vaisselle.	Le réservoir de sel régénérant est vide.	Remplissez le réservoir de sel régénérant avec du sel spécial pour lave-vaisselle.
	L'adoucisseur d'eau a été mal réglé.	Réglez l'adoucisseur d'eau.
	Le bouchon du réservoir de sel régénérant n'a pas été vissé correctement.	Assurez-vous que le bouchon du réservoir de sel est correctement fermé.
Les verres et la vaisselle présentent des rayures, des taches blanches ou un film bleuâtre.	Le dosage du liquide de rinçage est trop élevé.	Réduisez le dosage du liquide de rinçage.
Traces de gouttes d'eau séchées sur les verres et la vaisselle	Le dosage du liquide de rinçage est insuffisant.	Augmentez le dosage du liquide de rinçage.
	Il se peut que le produit de lavage soit en cause.	Utilisez une autre marque de produit de lavage.
La vaisselle est mouillée.	Vous avez sélectionné un programme de lavage sans phase de séchage ou avec une phase de séchage courte.	Laissez la porte du lave-vaisselle entrouverte pendant quelques minutes avant de retirer la vaisselle.
La vaisselle est mouillée et terne.	Le distributeur de liquide de rinçage est vide.	Remplissez le distributeur de liquide de rinçage.

Caractéristiques techniques

Dimensions	Largeur	596 mm
	Hauteur	818 - 878 mm
	Profondeur	555 mm

Branchement électrique	Tension Puissance totale Fusible Fréquence	220-240V 2200 W 10 A 50 Hz
Pression de l'eau d'alimentation	min. max.	0,5 bar (0,05 MPa) 8 bar (0,8 MPa)
Arrivée d'eau ¹⁾	Eau froide ou eau chaude	max. 60 °C
Capacité	Couverts	12

1) Raccordez le tuyau d'arrivée d'eau à un robinet fileté (3/4 po).

 Si l'eau chaude est produite à partir de sources énergétiques alternatives plus respectueuses de l'environnement (par ex. panneaux solaires ou photo-

voltaiques et énergie éolienne), utilisez un raccordement à l'eau chaude pour réduire la consommation énergétique.

En matière de protection de l'environnement

Le symbole  sur le produit ou son emballage indique que ce produit ne peut être traité comme déchet ménager. Il doit être remis au point de collecte dédié à cet effet (collecte et recyclage du matériel électrique et électronique).

En procédant à la mise au rebut de l'appareil dans les règles de l'art, nous préservons l'environnement et notre sécurité, s'assurant ainsi que les déchets seront traités dans des conditions optimum.

Pour obtenir plus de détails sur le recyclage de ce produit, veuillez prendre contact avec les services de votre commune ou le magasin où vous avez effectué l'achat.

Recyclez les matériaux portant le symbole . Déposez les emballages dans les bacs de recyclage prévus à cet effet.



www.electrolux.com/shop

