

Notice
d'utilisation

Lave-vaisselle

LVI431



Sommaire

Consignes de sécurité	2	Sélection et départ d'un programme de lavage	13
Bandeau de commande	4	Entretien et nettoyage	14
Programmes de lavage	5	Que faire si...	15
Utilisation de l'appareil	7	Caractéristiques techniques	17
Réglage de l'adoucisseur d'eau	7	En matière de protection de l'environnement	17
Utilisation du sel régénérant	8	Installation	18
Utilisation du liquide de rinçage	9	Raccordement à l'arrivée d'eau	18
Rangement des couverts et de la vaisselle	10	Branchement électrique	19
Utilisation du produit de lavage	11		
Fonction "Tout en 1"	12		

Sous réserve de modifications

Lors de sa fabrication, cet appareil a été construit selon des normes, directives et/ou décrets pour une utilisation sur le territoire français.

Pour la sécurité des biens et des personnes ainsi que pour le respect de l'environnement, vous devez d'abord lire impérativement les préconisations suivantes avant toute utilisation de votre appareil.

 **Avertissement** Pour éviter tout risque de détérioration de l'appareil, transportez-le dans sa position d'utilisation muni de ses cales de transport (selon modèle). Au déballage de celui-ci, et pour empêcher des risques d'asphyxie et corporel, tenez les matériaux d'emballage hors de la portée des enfants.

 **Avertissement** Pour éviter tout risque (mobilier, immobilier, corporel,...), l'installation, les raccordements (eau, gaz, électricité, évacuation selon modèle), la mise en service et la maintenance de votre appareil doivent être effectués par un professionnel qualifié.

 **Avertissement** Votre appareil a été conçu

Consignes de sécurité

 Pour votre sécurité et le bon fonctionnement de l'appareil, lisez attentivement ce manuel avant l'installation et l'utilisation. Conservez ces instructions à proximité de l'appareil. Les utilisateurs doivent connaître parfaitement le fonctionnement et les fonctions de sécurité de l'appareil.

Utilisation réglementaire

- Cet appareil est exclusivement destiné à un usage domestique.

pour être utilisé par des adultes. Il est destiné à un usage domestique normal. Ne l'utilisez pas à des fins commerciales ou industrielles ou pour d'autres buts que ceux pour lesquels il a été conçu. Vous éviterez ainsi des risques matériel et corporel.

 **Avertissement** Débranchez votre appareil avant toute opération de nettoyage manuel. N'utilisez que des produits du commerce non corrosifs ou non inflammables. Toute projection d'eau ou de vapeur est proscrite pour écarter le risque d'électrocution.

 **Avertissement** Si votre appareil est équipé d'un éclairage, débranchez l'appareil avant de procéder au changement de l'ampoule (ou du néon, etc.) pour éviter de s'électrocuter.

 **Avertissement** Afin d'empêcher des risques d'explosion et d'incendie, ne placez pas de produits inflammables ou d'éléments imbibés de produits inflammables à l'intérieur, à proximité ou sur l'appareil.

- Ce lave-vaisselle est conçu pour laver la vaisselle et les ustensiles de cuisine pouvant être lavés en machine.
- N'utilisez pas de solvants dans votre appareil. Ceux-ci pourraient provoquer une explosion !
- Les couteaux et autres ustensiles pointus ou tranchants doivent être placés dans le panier à couverts avec la pointe vers le bas. ou posez-les en position horizontale dans le panier supérieur.

- N'utilisez que des produits (sel, produit de lavage, liquide de rinçage) spécifiques pour lave-vaisselle.
- Evitez d'ouvrir la porte pendant que l'appareil fonctionne : une vapeur brûlante peut s'en échapper. Risque de brûlures !
- Ne sortez pas la vaisselle du lave-vaisselle avant la fin du cycle de lavage.
- Lorsque le programme est terminé, débranchez l'appareil et fermez le robinet d'arrivée d'eau.
- Cet appareil ne peut être entretenu et réparé que par un technicien autorisé, exclusivement avec des pièces d'origine.
- N'essayez en aucun cas de réparer le lave-vaisselle vous-même. Les réparations effectuées par du personnel non qualifié peuvent provoquer des blessures ou le mauvais fonctionnement du lave-vaisselle. Contactez votre service après vente. Exigez des pièces d'origine.

Sécurité générale

- Les personnes (y compris les enfants) qui souffrent de capacités mentales, physiques et sensorielles réduites ou qui ne se sont pas familiarisées avec le mode de fonctionnement de l'appareil, ne doivent pas l'utiliser. Elles doivent être surveillées ou dirigées par une personne responsable de leur sécurité.
- Respectez les consignes de sécurité du fabricant du détergent pour éviter les brûlures aux yeux, à la bouche et la gorge.
- Ne buvez pas l'eau du lave-vaisselle. Des résidus de produit de lavage peuvent rester dans l'appareil.
- Fermez toujours la porte de l'appareil lorsqu'il n'est pas utilisé pour empêcher tout risque de blessure ou de chute accidentelle.
- Ne vous asseyez pas ou ne montez pas sur la porte ouverte.

Sécurité enfants

- Seuls les adultes doivent utiliser cet appareil. Veillez à ce que les enfants ne jouent pas avec l'appareil.
- Rangez les emballages hors de la portée des enfants. Ils présentent un risque de suffocation.
- Rangez les détergents dans un endroit sûr. Veillez à ce que les enfants ne touchent pas les produits de lavage.

- Ne laissez pas les enfants s'approcher de l'appareil quand la porte est ouverte.

Avertissement Le produit de lavage pour lave-vaisselle est dangereux!

Le produit de lavage est très corrosif; tout accident provoqué par ce détergent doit impérativement faire l'objet d'un appel à votre centre antipoison régional et à un médecin. Si quelqu'un a avalé du produit de lavage pour lave-vaisselle, il faut immédiatement contacter le centre antipoison régional et un médecin. En cas de projection de produit de lavage dans les yeux, baignez abondamment à l'eau en attendant l'intervention du médecin. Veillez à ranger ce produit dans un endroit sûr, hors de portée des enfants. Ne laissez jamais la porte ouverte lorsque l'appareil contient du détergent. Nous vous recommandons de remplir le réservoir de produit de lavage juste avant de démarrer un programme.

Installation

- Vérifiez que l'appareil n'a pas été endommagé pendant le transport. Ne branchez pas un appareil endommagé. Si nécessaire, contactez le fournisseur.
- Déballez l'appareil avant de l'utiliser pour la première fois.
- Une personne compétente et qualifiée doit prendre en charge l'installation électrique.
- Une personne compétente et qualifiée doit prendre en charge le travail de plomberie.
- Ne modifiez ni les spécifications ni le produit. Risque de blessure ou d'endommagement de l'appareil.
- N'utilisez pas l'appareil :
 - si le câble secteur ou les tuyaux d'eau sont endommagés,
 - si le bandeau de commande, le plan de travail ou la plinthe sont endommagés, si vous pouvez accéder à l'intérieur de l'appareil.

Contactez le service après-vente de votre magasin vendeur.



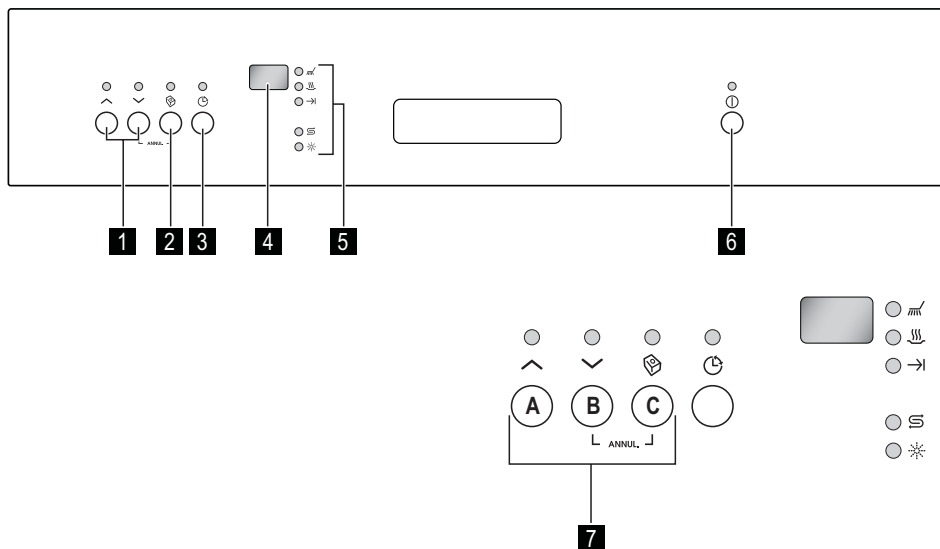

- Ne percez pas dans les côtés de l'appareil pour ne pas endommager les composants électriques et hydrauliques.

 **Avertissement** Respectez scrupuleusement les consignes données pour les branchements électriques et le raccordement de l'eau.

Bandeau de commande



- 1** Touches de sélection des programmes
- 2** Touche "Tout en 1"
- 3** Touche Départ différé
- 4** Affichage numérique
- 5** Voyants
- 6** Touche Marche/Arrêt
- 7** Touches de fonction

Voyants	
	Le voyant s'allume quand la phase de lavage ou de rinçage est en cours.
	Le voyant s'allume quand la phase de séchage est en cours.
	Le voyant s'allume dès que le programme de lavage est terminé.
 1)	Le voyant s'allume lorsque le réservoir de sel régénérant doit être rempli. Reportez-vous au chapitre "Utilisation du sel régénérant". Le voyant de réapprovisionnement en sel régénérant peut rester allumé plusieurs heures après le remplissage du réservoir de sel.

Voyants



1)

Le voyant s'allume lorsque le distributeur de liquide de rinçage doit être rempli. Reportez-vous au chapitre "Utilisation du liquide de rinçage".

1) Le voyant est éteint quand un programme de lavage est en cours.

Touche Départ différé

Cette touche permet de différer le départ du programme de lavage de 1 à 19 heures. Consultez le chapitre "Réglage et démarrage d'un programme de lavage".

Affichage numérique

L'affichage indique :

- Niveau de dureté sur lequel est réglé l'adoucisseur d'eau.
- Activation/désactivation du distributeur de liquide de rinçage (seulement si la fonction "Tout en 1" est activée).
- Chiffre correspondant au programme de lavage sélectionné.
- Temps restant (approximatif) avant la fin du programme.
- Fin du programme de lavage.
- Décompte du départ différé.
- Codes d'anomalie de l'appareil.

Touches de fonction

Appuyez sur les touches de fonction pour :

- Régler l'adoucisseur d'eau. Reportez-vous au chapitre "Réglage de l'adoucisseur d'eau".

- Activer/désactiver le distributeur de liquide de rinçage lorsque la fonction "Tout en 1" est activée. Reportez-vous au chapitre "Fonction Tout en 1".

Mode Programmation

L'appareil se trouve en mode programmation lorsque :

- Le voyant Marche/Arrêt est allumé.
- Les voyants de sélection du programme sont allumés.
- Deux lignes horizontales apparaissent sur l'affichage numérique (- -).

L'appareil doit être en mode Programmation pour effectuer les opérations suivantes :

- Sélectionner un programme de lavage.
- Régler le niveau de l'adoucisseur d'eau.
- Activer/désactiver le distributeur de liquide de rinçage.

Si :





- Le voyant Marche/Arrêt est allumé.
- Les voyants de sélection du programme sont allumés.
- L'affichage numérique indique la durée du programme (en minutes).

Pour revenir au mode programmation, annulez le programme. Reportez-vous au chapitre "Réglage et démarrage d'un programme de lavage".

Programmes de lavage





Programmes de lavage

Programme	Degré de salissure	Type de vaisselle	Description du programme
	Tous	Charge partielle (à compléter dans la journée).	1 rinçage à froid (pour éviter que les restes d'aliments ne collent). Il n'est pas nécessaire d'utiliser de produit de lavage avec ce programme.

Programme	Degré de salissure	Type de vaisselle	Description du programme
	Très sale	Vaisselle, couverts, plats et casseroles	Prélavage Lavage principal à 70°C 2 rinçages intermédiaires Rinçage final Séchage
A ¹⁾	Tous	Vaisselle, couverts, plats et casseroles	Prélavage Lavage principal à 45°C ou 70°C 1 ou 2 rinçages intermédiaires Rinçage final Séchage
	Moyennement ou légèrement sale	Vaisselle et couverts	Lavage principal à 65°C Rinçage final
	Moyennement sale	Vaisselle et couverts	Prélavage Lavage principal à 50°C 1 rinçage intermédiaire Rinçage final Séchage
	Moyennement ou légèrement sale	Vaisselle et verres fragiles	Lavage principal à 45°C 1 rinçage intermédiaire Rinçage final Séchage
	Ce programme réchauffe les assiettes avant le service ou supprime la poussière des plats qui ne sont pas utilisés depuis un certain temps.		1 rinçage à chaud

- 1) Au cours du programme "Auto", le degré de salissure de la vaisselle est déterminé par le degré de turbidité de l'eau. La durée du programme et les consommations varient. Cela dépend si l'appareil est plein ou non et du degré de salissure de la vaisselle. L'appareil règle automatiquement la température de l'eau pendant le lavage principal.
- 2) Programme de lavage quotidien parfait pour un lave-vaisselle partiellement chargé. Idéal pour une famille de 4 personnes qui souhaite seulement laver la vaisselle et les couverts du dîner et du petit déjeuner.
- 3) Programme de test des organismes de contrôle. Veuillez consulter la brochure fournie séparément pour connaître les résultats des tests.

Valeurs de consommation

Programme	Durée (en minutes) ¹⁾	Énergie (en kWh)	Eau (en litres)
	-	0,1	4
	-	1,6-1,8	22-24
A	-	1,1-1,8	12-23
	-	0,9	9
	-	1,0-1,1	13-15
	-	0,8-0,9	14-15

Programme	Durée (en minutes) ¹⁾	Énergie (en kWh)	Eau (en litres)
	-	0,8	4

1) L'affichage numérique indique la durée du programme.

 Ces valeurs changent en fonction de la pression

et de la température de l'eau, des variations dans l'alimentation électrique et de la quantité de vaisselle.

Utilisation de l'appareil

Consultez les instructions suivantes pour chaque étape de la procédure :

1. Vérifiez que le niveau de l'adoucisseur d'eau est adapté à la dureté de l'eau de votre région. Le cas échéant, réglez l'adoucisseur.
2. Remplissez le réservoir à sel.
3. Remplissez le distributeur de liquide de rinçage.
4. Placez les plats et les couverts dans le lave-vaisselle.

5. Sélectionnez le programme de lavage qui convient au type de vaisselle et au niveau de salissure.
6. Remplissez le distributeur de produit de lavage.
7. Démarrez le programme de lavage.

 Si vous utilisez des pastilles, consultez le chapitre "Utilisation du produit de lavage."

Réglage de l'adoucisseur d'eau

L'adoucisseur d'eau élimine les minéraux et les sels de l'alimentation en eau. Les sels et les minéraux peuvent affecter le fonctionnement de l'appareil.

La dureté de l'eau est mesurée par échelles équivalentes :

- °dH allemand.
- °TH français.

- mmol/l (millimole par litre – unité internationale de la dureté de l'eau).

- Clarke.

Ajustez l'adoucisseur en fonction de la dureté de l'eau de votre région. Le cas échéant, contactez votre compagnie des eaux.

Dureté de l'eau				Réglage de la dureté de l'eau	
°dH	°TH	mmol/l	Clarke	manuel	électronique
51 - 70	91 - 125	9,1 - 12,5	64 - 88	2	10
43 - 50	76 - 90	7,6 - 9,0	53 - 63	2	9
37 - 42	65 - 75	6,5 - 7,5	46 - 52	2	8
29 - 36	51 - 64	5,1 - 6,4	36 - 45	2	7
23 - 28	40 - 50	4,0 - 5,0	28 - 35	2	6
19 - 22	33 - 39	3,3 - 3,9	23 - 27	2	5
15 - 18	26 - 32	2,6 - 3,2	18 - 22	1	4
11 - 14	19 - 25	1,9 - 2,5	13 - 17	1	3
4 - 10	7 - 18	0,7 - 1,8	5 - 12	1	2

Dureté de l'eau				Réglage de la dureté de l'eau	
°dH	°TH	mmol/l	Clarke	manuel	électronique
< 4	< 7	< 0,7	< 5	1	1 ¹⁾

1) Ne pas approvisionner en sel régénérant.

i Réglez manuellement et électroniquement l'adoucisseur d'eau.

Réglage manuel

L'adoucisseur est réglé d'usine sur 2.

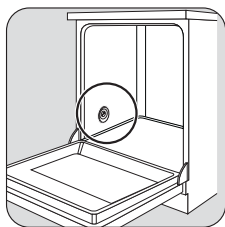

1

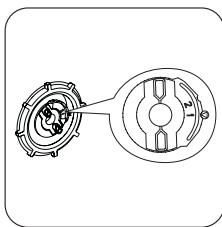

2

Réglez le sélecteur sur 1 ou 2.

Réglage électronique

i L'adoucisseur d'eau est réglé d'usine sur la position 5.

1. Mettez l'appareil en fonctionnement.

- Assurez-vous que l'appareil est en mode programmation.
 - Appuyez simultanément sur les touches de fonction B et C, et maintenez-les appuyées jusqu'à ce que les voyants des touches de fonction A, B et C clignotent.
 - Relâchez les touches B et C.
 - Appuyez sur la touche de fonction A.
 - Les voyants des touches de fonction B et C s'éteignent.
 - Le voyant de la touche de fonction A continue de clignoter.
 - Le niveau réglé apparaît sur l'affichage numérique.
- Exemple : l'affichage numérique indique **5 L** = niveau 5.
- Chaque pression de la touche de fonction A détermine le niveau suivant.
 - Appuyez sur la touche Marche/Arrêt pour mémoriser le réglage.

Utilisation du sel régénérant

! **Attention** Utilisez uniquement du sel spécial pour lave-vaisselle. Tout autre type de sel non spécialement étudié pour être utilisé dans un lave-vaisselle, en particulier le sel de cuisine, peut endommager l'adoucisseur d'eau.

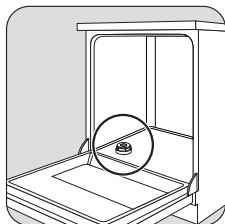

1

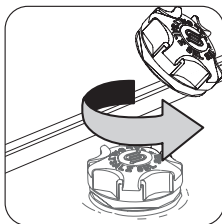

2



3

Versez 1 litre d'eau à l'intérieur du réservoir (cette opération est nécessaire uniquement lorsque vous remplissez le réservoir pour la première fois).

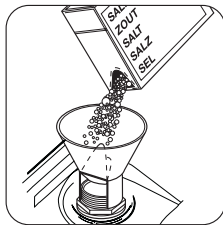

4

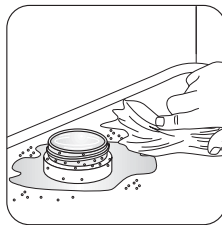

5

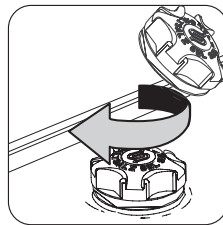

6

- i** Il est normal que l'eau déborde du réservoir au moment où vous le remplissez de sel.
- i** Assurez-vous qu'il n'y a pas de sel à l'extérieur du compartiment. Le sel demeurant pendant un certain temps sur la surface du réservoir finit par percer le réservoir. Approvisionnez en sel avant de démarrer un programme de lavage complet. Cela évite les problèmes de corrosion dus au sel répandu.

Quand vous réglez électroniquement l'adoucisseur sur le niveau 1, le voyant Sel ne reste pas allumé.

Utilisation du liquide de rinçage

! **Attention** Utilisez exclusivement des liquides de rinçage de marque, spécialement pour lave-vaisselle.

Procédez comme suit pour remplir le distributeur de liquide de rinçage :

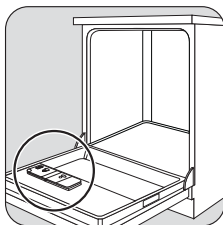

1

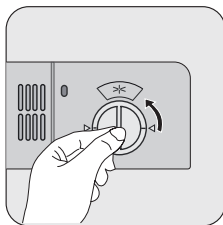

2

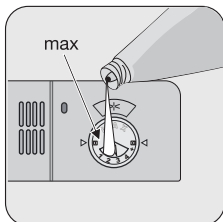

3

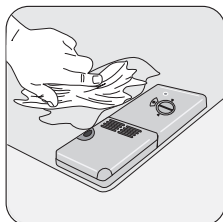

4

! **Attention** Ne remplissez jamais le distributeur de liquide de rinçage avec d'autres produits (par ex. un agent de nettoyage pour lave-vaisselle, un produit de lavage liquide). Vous risqueriez d'endommager l'appareil.

Réglage du dosage du liquide de rinçage

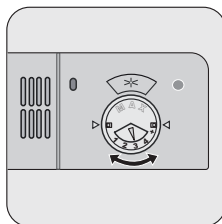

Le liquide de rinçage est réglé d'usine sur le niveau 3. Pour augmenter ou réduire le dosage, reportez-vous à "En cas d'anomalie de fonctionnement"

Rangement des couverts et de la vaisselle

Conseils utiles

⚠ Attention Ce lave-vaisselle est conçu pour laver la vaisselle et les ustensiles de cuisine pouvant être lavés en machine.

Tout objet absorbant l'eau (chiffon, éponges de nettoyage, ...) ne doit pas être lavé au lave-vaisselle.

- Avant de charger la vaisselle, veillez à :
 - Enlever tous les restes d'aliments.
 - Laisser tremper les casseroles au fond desquelles adhèrent des restes d'aliments brûlés ou attachés.
- Lorsque vous chargez la vaisselle et les couverts :
 - Chargez les articles creux tels que tasses, verres et casseroles, etc. en les retournant.
 - Assurez-vous que l'eau ne s'accumule pas dans un creux ou dans un fond bombé.
 - Assurez-vous que la vaisselle et les couverts ne soient pas insérés les uns dans les autres, ou ne se chevauchent.
 - Assurez-vous que les couverts et la vaisselle ne recouvrent pas d'autres ustensiles.
 - Vérifiez que les verres ne se touchent pas pour éviter qu'ils ne se brisent.
 - Placez les petites pièces dans le panier à couverts.
- La vaisselle en plastique et les poêles en matériau antiadhésif tendent à retenir les gouttes d'eau. Ces articles ne seront pas séchés aussi bien que les articles en porcelaine et en acier.
- Placez les articles légers (bols, ...) dans le panier supérieur. Disposez-les de façon à ce qu'ils ne puissent se retourner.

⚠ Attention Assurez-vous que la vaisselle et les couverts n'entravent pas la rotation du bras d'aspersion avant de lancer un programme de lavage.

⚠ Avertissement Fermez toujours la porte après avoir chargé ou déchargé l'appareil. Une porte ouverte est source de danger.

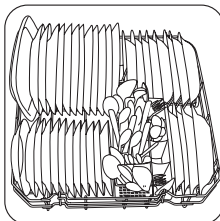

1

Placez les plats et les grands couvercles autour du panier inférieur.

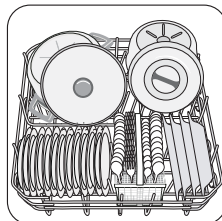

2

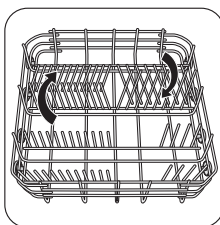

3

Les rangées d'ergots du panier inférieur peuvent être abaissées pour vous permettre de charger des casseroles, des poêles et des saladiers.

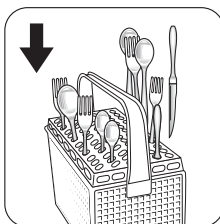

1

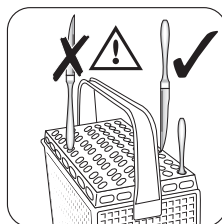

2

i Utilisez le séparateur à couverts. Si la taille et la forme des couverts ne le permettent pas, retirez le séparateur.

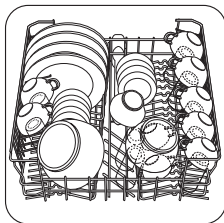

1 L'eau doit atteindre toutes les surfaces des articles.

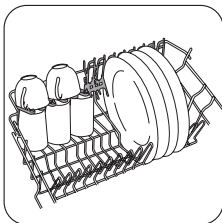

2 Pour les articles de plus grande dimension, rabattez les supports pour tasses vers le haut.

i Les assiettes doivent être placées dans la partie arrière du panier supérieur. Inclinez-les vers l'avant.

Réglage de la hauteur du panier supérieur

Si vous placez des plats de grande dimension dans le panier inférieur, verrouillez d'abord le panier supérieur dans sa position la plus haute.

Hauteur maximale de la vaisselle		
	panier supérieur	panier inférieur
position la plus haute	20 cm	31 cm
position la plus basse	24 cm	27 cm

Pour régler en hauteur le panier supérieur, procédez comme suit :

1. Tirez le panier jusqu'à la butée.
2. Soulevez délicatement les deux côtés jusqu'à ce que le mécanisme s'enclenche et que le panier soit stable.

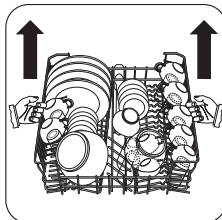

1

Pour régler le panier supérieur vers le bas, procédez comme suit :

1. Tirez le panier jusqu'à la butée.
2. Soulevez délicatement les deux côtés.
3. Tenez le mécanisme et laissez-le retomber lentement.

! Attention

- Ne soulevez ou n'abaissez jamais le panier d'un seul côté uniquement.
- Si le panier est en position haute, ne placez pas de tasses sur les supports pour tasses.

Utilisation du produit de lavage

i Utilisez uniquement des produits de lavage (poudre, liquide ou en pastilles) spécialement conçus pour une utilisation au lave-vaisselle. Veuillez respecter les indications du fabricant figurant sur l'emballage :

- Le dosage recommandé par le fabricant.
- Les consignes de stockage.

♻️ En utilisant la quantité de produit de lavage strictement nécessaire, vous contribuerez à la protection de l'environnement.

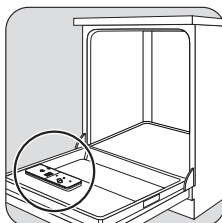

1

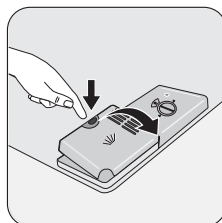

2

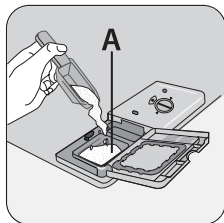

3

Versez le détergent dans le distributeur (A).

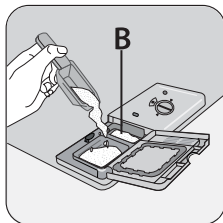

4

Si vous sélectionnez un programme de lavage avec prélavage, versez une dose supplémentaire dans le compartiment (B).

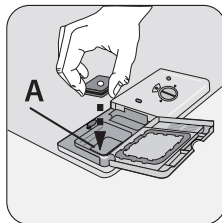

5

i Le produit de lavage se dissout avec une rapidité qui diffère selon la marque. Certaines pastilles ne donnent pas le meilleur résultat possible avec des programmes de lavage courts. Utilisez des programmes de lavage longs lorsque vous utilisez les pastilles afin d'éliminer complètement le détergent.

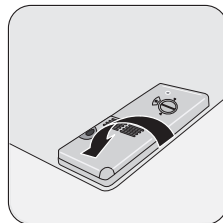

6

Fonction "Tout en 1"

La fonction "Tout en 1" vous permet d'utiliser des produits de lavage combinés en pastille.

Ces produits combinent les fonctions de produit de lavage, de produit de rinçage et de sel régénérant. Ils peuvent également contenir d'autres substances.

Vérifiez que ces produits sont appropriés au degré de dureté de l'eau d'alimentation. Consultez les consignes du fabricant.

Dès que la fonction "Tout en 1" est sélectionnée, elle restera également activée pour les programmes de lavage suivants.

Lorsque cette fonction "Tout en 1" est sélectionnée, l'alimentation en liquide de rinçage et en sel à partir des réservoirs respectifs est automatiquement désactivée. Les voyants respectifs du sel et du liquide de rinçage sont également désactivés.

L'utilisation de la fonction "Tout en 1" peut entraîner une modification de la durée du cycle.

i Activez ou désactivez la fonction "Tout en 1" avant le départ du programme de lavage.

Dès que le cycle a démarré, la fonction "Tout en 1" ne peut plus être modifiée. Si vous souhaitez exclure cette fonction, il vous faudra d'abord annuler le réglage du programme de lavage, désactivez la fonction "Tout en 1". Dans ce cas, vous devrez régler à nouveau le programme de lavage.

Pour activer la fonction "Tout en 1" :

- Appuyez sur la touche "Tout en 1". Le voyant de la fonction "Tout en 1" s'allume.
- Pour désactiver la fonction "Tout en 1" :
- Appuyez sur la touche "Tout en 1". Le voyant de la fonction "Tout en 1" s'éteint.

i Si le séchage n'est pas satisfaisant, nous vous suggérons de procéder de la manière suivante :

1. Remplissez le distributeur de liquide de rinçage.
 2. Activez le distributeur de liquide de rinçage.
 3. Réglez le dosage du liquide de rinçage sur 2.
- L'activation/la désactivation du distributeur de liquide de rinçage est possible uniquement si la fonction "Tout en 1" est activée.

Pour activer ou désactiver le distributeur de liquide de rinçage :

1. Mettez l'appareil en fonctionnement.
2. L'appareil doit se trouver en mode programmation.
3. Appuyez et maintenez appuyées les touches B et C.
 - Les voyants des touches de fonction A, B et C clignotent.
4. Appuyez sur la touche de fonction B.
 - Les voyants des touches de fonction A et C s'éteignent.
 - Le voyant de la touche de fonction B clignote.

- L'affichage numérique indique le réglage.

<i>0d</i>	Distributeur de liquide de rinçage désactivé
<i>1d</i>	Distributeur de liquide de rinçage activé

- Appuyez à nouveau sur la touche de fonction B.
 - Le nouveau réglage apparaît sur l'affichage numérique.
- Mettez l'appareil à l'arrêt pour mémoriser l'opération.

i Si vous souhaitez réutiliser des produits de lavi-

ge traditionnels :

- Désactivez la fonction "Tout en 1".
- Remplissez le réservoir à sel et le distributeur de liquide de rinçage.
- Réglez la position maximale du degré de dureté de l'eau
- Faites un lavage sans vaisselle.
- Réglez ensuite le degré de dureté de l'eau en fonction de la dureté de l'eau de votre région.
- Réglez le dosage du liquide de rinçage.

Sélection et départ d'un programme de lavage

i Sélectionnez le programme de lavage en laissant la porte entrouverte. Le programme de lavage démarre uniquement après la fermeture de la porte. Vous pouvez effectuer toutes les modifications souhaitées jusqu'à ce moment-là.

Pour sélectionner et lancer un programme de lavage, procédez comme suit :

- Mettez l'appareil en fonctionnement.
- L'appareil doit se trouver en mode programmation.
- Appuyez sur l'une des deux touches de sélection des programmes à plusieurs reprises jusqu'à ce que le chiffre correspondant au programme souhaité apparaisse sur l'affichage numérique. Reportez-vous au chapitre "Programmes de lavage".
- Fermez la porte.
 - Le programme de lavage démarre.

i Il n'est désormais plus possible de modifier le programme en cours. Vous devez pour cela, annuler le programme

! **Avvertissement** Annulez ou interrompez un programme de lavage uniquement si cela est absolument nécessaire.

! **Attention** Ouvrez la porte avec précaution. Une vapeur chaude peut s'échapper de l'appareil.

Annulation d'un programme

- Appuyez et maintenez appuyées les touches B et C jusqu'à ce que :

- Les voyants des touches de sélection du programme clignotent (pendant environ 2 secondes).
- Les voyants des touches de sélection du programme s'allument de manière fixe.
- Deux lignes horizontales apparaissent sur l'affichage numérique (- -).

- Relâchez les touches de fonction B et C pour annuler le programme de lavage.

À ce stade, vous pouvez procéder comme suit :

- Mettez l'appareil à l'arrêt.
- Sélectionnez un autre programme de lavage. Vérifiez qu'il y a du produit de lavage dans le distributeur correspondant si vous souhaitez sélectionner un nouveau programme de lavage.

Interruption d'un programme

Ouvrez la porte.

- Le programme s'arrête.

Fermez la porte.

- Le programme reprend à partir du moment de l'interruption.

Réglage et démarrage d'un programme de lavage avec départ différé

- Appuyez sur la touche Marche/Arrêt.
- Sélectionnez un programme de lavage.
- Appuyez sur la touche Départ différé jusqu'à ce que le délai prévu avant le départ du programme clignote sur l'affichage.
 - Le voyant Départ différé s'allume.

4. Fermez la porte.
 - Le chiffre s'allume sur l'affichage de manière fixe.
 - Le décompte du départ différé démarre automatiquement.
 - Le décompte s'effectue d'heure en heure.
 - Lorsque le décompte est terminé, le programme de lavage démarre automatiquement.

i L'ouverture de la porte interrompt le décompte. Lorsque vous refermez la porte, le décompte reprend là où il a été interrompu.

Annulation du départ différé :

1. Appuyez et maintenez appuyées les touches B et C jusqu'à ce que :
 - Les voyants des touches de sélection du programme clignotent (pendant environ 2 secondes).
 - Les voyants des touches de sélection du programme s'allument de manière fixe.
 - Deux lignes horizontales apparaissent sur l'affichage numérique (- -).
 L'annulation d'un départ différé implique également l'annulation du programme de lavage.
2. Sélectionnez un autre programme de lavage.

i Vous pouvez également sélectionner le programme de lavage et le départ différé lorsque la porte

est fermée. N'oubliez pas dans ce cas que, lorsque vous appuyez sur la touche d'un programme, vous disposez de 3 secondes seulement pour sélectionner un autre programme ou un départ différé. Au bout de ces 3 secondes, le programme sélectionné démarre automatiquement.

Fin d'un programme de lavage

Mettez l'appareil à l'arrêt de la façon suivante :

- L'appareil s'arrête automatiquement.
 - L'affichage indique 0.
 - Le voyant Fin de programme s'allume.
1. Appuyez sur la touche Marche/Arrêt.
 2. Ouvrez la porte.
 3. Pour laisser refroidir la vaisselle et améliorer le processus de séchage, laissez la porte du lave-vaisselle entrouverte et attendez quelques minutes avant de décharger la vaisselle.

Attendez que la vaisselle refroidisse avant de la retirer du lave-vaisselle. La vaisselle encore chaude est sensible aux chocs.

Déchargement du lave-vaisselle

- Déchargez d'abord le panier inférieur, puis le panier supérieur.
- Les côtés et la porte de l'appareil peuvent être mouillés. L'acier inox refroidit plus rapidement que la vaisselle.

Entretien et nettoyage

⚠ Avertissement Mettez l'appareil à l'arrêt avant de le nettoyer.

Nettoyage des filtres

Important N'utilisez pas l'appareil sans les filtres. Contrôlez que les filtres sont correctement installés. Si les filtres ne sont pas correctement installés, les performances de lavage peuvent être compromises et l'appareil pourrait être endommagé.

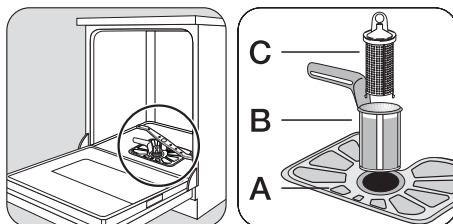

1

2

Nettoyez soigneusement les filtres A, B et C sous l'eau courante.

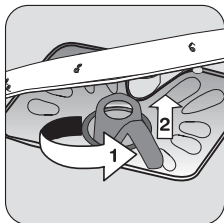

3 Pour retirer les filtres B et C, tournez la poignée d'environ $\frac{1}{4}$ de tour dans le sens contraire des aiguilles d'une montre.

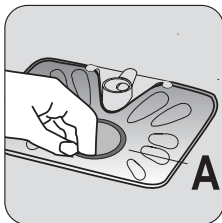

4 Retirez le filtre plat (A) du fond de la cuve.

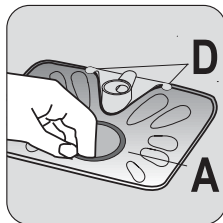

5 Réinstallez le filtre plat (A) dans le fond de la cuve. Veillez à ce qu'il soit bien installé sous les deux rails (D).

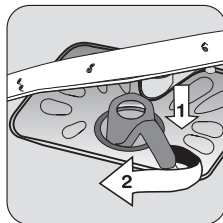

6 Mettez le système de filtration en place. Bloquez-les en tournant la poignée dans le sens des aiguilles d'une montre jusqu'à la butée.

Important Ne retirez pas les bras d'aspersion.

Si les orifices des bras d'aspersion sont bouchés, éliminez les résidus de saleté à l'aide d'un cure-dent.

Nettoyage extérieur

Nettoyez les surfaces externes de l'appareil, de même que le bandeau de commande, à l'aide d'un chiffon doux humide. Utilisez uniquement des produits nettoyants neutres. N'utilisez aucun produit abrasif, éponges à récurer ou solvants (acétone, trichloroéthylène etc.

Précautions en cas de gel

⚠ Attention N'installez pas l'appareil dans une pièce où la température descend au-dessous de 0 °C. Le fabricant n'est pas responsable des dommages encourus à cause du gel.

Si cela est impossible, videz l'appareil et fermez la porte. Débranchez le tuyau d'arrivée d'eau et videz-la.

Que faire si...

L'appareil ne démarre pas ou ne s'arrête pas.
En cas d'anomalie, essayez dans un premier temps de résoudre le problème. Si vous ne trouvez pas l'origine

de la défaillance, contacter votre revendeur ou le service après-vente.

Code d'erreur et anomalie de fonctionnement	Cause possible et solution
<ul style="list-style-type: none"> L'affichage numérique indique ,10 Le lave-vaisselle n'est pas approvisionné en eau. 	<ul style="list-style-type: none"> Le robinet d'arrivée d'eau est obstrué ou incrusté de tartre. Nettoyez le robinet d'arrivée d'eau. Le robinet d'arrivée d'eau est fermé. Ouvrez le robinet d'arrivée d'eau. Le filtre (s'il est présent) dans le tuyau d'arrivée d'eau est bouché. Nettoyez le filtre. Le tuyau d'arrivée d'eau n'a pas été correctement installé. Le tuyau est peut-être plié ou écrasé. Vérifiez le raccordement.
<ul style="list-style-type: none"> L'affichage numérique indique ,20 Le lave-vaisselle ne vidange pas. 	<ul style="list-style-type: none"> Le robinet de l'évier est bouché. Nettoyez à fond le robinet de l'évier. Le tuyau de vidange n'est pas raccordé correctement. Le tuyau est peut-être plié ou écrasé. Assurez-vous que le raccordement est correct.
<ul style="list-style-type: none"> L'affichage numérique indique ,30 Le dispositif de sécurité anti-débordement s'est déclenché. 	<ul style="list-style-type: none"> Fermez le robinet d'arrivée d'eau et contactez le Service Après-vente.
<p>Le programme ne démarre pas.</p>	<ul style="list-style-type: none"> La porte du lave-vaisselle n'a pas été fermée correctement. Fermez la porte. La prise du câble d'alimentation électrique de l'appareil n'est pas branchée. Insérez la fiche dans la prise secteur. Le fusible a grillé dans la boîte à fusibles. Remplacez le fusible. Le départ différé est réglé. Si la vaisselle doit être lavée immédiatement, annulez le départ différé.

Après avoir effectué ces contrôles, mettez l'appareil en fonctionnement. Le programme reprend là où il s'était arrêté. Si l'anomalie persiste, contactez le Service Après-vente.

Les informations suivantes sont nécessaires pour une aide rapide et adaptée :

- Modèle (Mod.)
- Numéro de produit

- Numéro de série
- Vous trouverez ces informations sur la plaque signalétique située sur l'appareil.
Inscrivez les informations ici :
- Modèle :
- Numéro de produit :
- Numéro de série :

Les résultats de lavage sont insatisfaisants

La vaisselle n'est pas propre	<ul style="list-style-type: none">• Vous n'avez pas sélectionné le programme approprié.• La vaisselle est disposée de manière telle à empêcher l'eau d'atteindre toutes les surfaces. Ne surchargez pas les paniers.• La rotation des bras d'aspersion est entravée par de la vaisselle mal rangée.• Les filtres sont encrassés ou mal installés.• La quantité de détergent est insuffisante ou le distributeur de détergent n'a pas été approvisionné.
Des dépôts de tartre sont présents sur la vaisselle	<ul style="list-style-type: none">• Le compartiment de sel est vide.• Le niveau de l'adoucisseur d'eau est mal réglé.• Le bouchon du compartiment de sel n'est pas vissé correctement.
La vaisselle est mouillée et terne	<ul style="list-style-type: none">• Vous n'avez pas utilisé de liquide de rinçage.• Le distributeur de liquide de rinçage est vide.
Les verres et la vaisselle présentent des rayures, des taches blanches ou un film bleuâtre	<ul style="list-style-type: none">• Réduisez le dosage du liquide de rinçage.
Des gouttes d'eau ont séché sur les verres et la vaisselle	<ul style="list-style-type: none">• Augmentez le dosage du liquide de rinçage.• Il se peut que le détergent en soit la cause.

Caractéristiques techniques

Dimensions	Largeur	59,6 cm
	Hauteur	81,8-87,8 cm
	Profondeur	57,5 cm
Branchement électrique - Tension - Puissance totale - Fusible	Les informations concernant le branchement électrique figurent sur la plaque signalétique apposée sur le bord intérieur de la porte du lave-vaisselle.	
Pression de l'eau d'alimentation	Minimale	0,05 MPa (0,5 bar)
	Maximale	0,8 MPa (8 bar)
Capacité		12 couverts

En matière de protection de l'environnement

Le symbole  sur le produit ou son emballage indique que ce produit ne peut être traité comme déchet ménager. Il doit être remis au point de collecte dédié à cet effet (collecte et recyclage du matériel électrique et électronique).

En procédant à la mise au rebut de l'appareil dans les règles de l'art, nous préservons l'environnement et

notre sécurité, s'assurant ainsi que les déchets seront traités dans des conditions optimum.

Pour obtenir plus de détails sur le recyclage de ce produit, veuillez prendre contact avec les services de votre commune ou le magasin où vous avez effectué l'achat.

Tous les matériaux d'emballage sont écologiques et recyclables. Les composants en plastique sont identi-

fiables grâce aux sigles >PE<, >PS<, etc. Veuillez jeter les matériaux d'emballage dans le conteneur approprié du centre de collecte des déchets de votre commune.

 **Avertissement** Pour mettre l'appareil au rebut, procédez de la manière suivante :

- Débranchez l'appareil.
- Coupez le câble secteur et la prise ; jetez-les.
- Éliminez le verrou de la porte. Ainsi, les enfants ne peuvent pas s'enfermer dans l'appareil et mettre leur vie en danger.

Installation

 **Avertissement** Avant toute intervention sur le lave-vaisselle, il est nécessaire de débrancher l'appareil.

Important Respectez les instructions fournies lors de :

- La mise en place de la machine.
- L'installation du panneau de façade.
- Le branchement à l'arrivée et à l'évacuation d'eau.

Installation sous un plan de travail ou un évier
Si une réparation est nécessaire, l'appareil doit rester facilement accessible au technicien.

Placez l'appareil à proximité d'un robinet d'arrivée d'eau et d'un dispositif d'évacuation d'eau.

Outre les ouvertures prévues pour le passage des tuyaux d'alimentation d'eau, de vidange et du câble d'alimentation, aucune autre ouverture de ventilation du lave-vaisselle n'est requise.

Le lave-vaisselle incorpore des pieds permettant le réglage en hauteur de l'appareil.

Lors de l'encastrement de l'appareil dans le meuble, veillez à ce que le tuyau d'arrivée d'eau, le tuyau de vidange et le câble d'alimentation ne soient ni entortillés, ni pliés, ni écrasés.

Fixation

Veillez à ce que l'élément sous lequel l'appareil est logé soit correctement fixé à une structure fixe (éléments de meubles de cuisine adjacents, murs).

Mise à niveau de l'appareil

Assurez-vous que l'appareil est à niveau pour que la porte se ferme correctement. Si l'appareil n'est pas à niveau, la porte ne se fermera pas correctement. Dans ce cas, vissez ou dévissez les pieds de l'appareil jusqu'à ce qu'il soit à niveau.

Raccordement à l'arrivée d'eau

Tuyau d'arrivée d'eau

Branchez l'appareil à une arrivée d'eau chaude (max. 60°) ou d'eau froide.

Si l'eau chaude est produite à partir de sources énergétiques alternatives plus respectueuses de l'environnement (par ex. panneaux solaires ou photovoltaïques et énergie éolienne), utilisez un raccordement à l'eau chaude pour réduire la consommation énergétique. Raccordez le tuyau d'alimentation à un robinet d'eau à filetage pour tuyau 3/4".

 **Attention** N'utilisez pas des tuyaux provenant d'anciens appareils.

La pression de l'eau doit se situer dans les limites indiquées (reportez-vous au chapitre "Caractéristiques techniques"). Renseignez-vous auprès de la Compagnie locale de distribution des eaux pour connaître la pression d'alimentation moyenne de votre région. Veillez à ce que le tuyau d'arrivée d'eau ne soit pas enroulé, écrasé ou enchevêtré.

Orientez le tuyau d'arrivée d'eau vers la gauche ou la droite, selon vos besoins. Fixez correctement le contre-écrou pour éviter toute fuite d'eau.

 **Attention** Ne raccordez pas l'appareil au moyen de tuyaux neufs ou de tuyaux ayant peu servi. Faites s'écouler l'eau pendant quelques minutes avant de brancher le tuyau d'arrivée d'eau.

Tuyau d'arrivée d'eau avec soupape de sûreté

Le tuyau d'arrivée d'eau est à double paroi et contient un câble et une soupape de sûreté. Le tuyau d'arrivée d'eau est sous pression uniquement lorsque l'eau s'écoule. Si le tuyau d'arrivée d'eau fuit au cours de cette opération, la soupape de sûreté interrompt l'écoulement de l'eau.

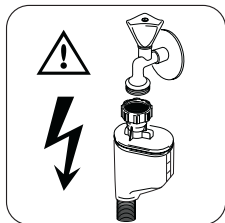

⚠ Avertissement
Tension dangereuse

Faites attention au moment d'installer le tuyau d'arrivée d'eau :

- N'immergez pas le tuyau d'arrivée d'eau ou la soupape de sécurité dans l'eau.
- Si le tuyau d'arrivée d'eau ou la soupape de sûreté est endommagé, débranchez immédiatement le câble d'alimentation électrique de la prise murale.
- Le remplacement du tuyau d'arrivée d'eau avec soupape de sécurité relève de la compétence exclusive du service après vente.

Tuyau de vidange

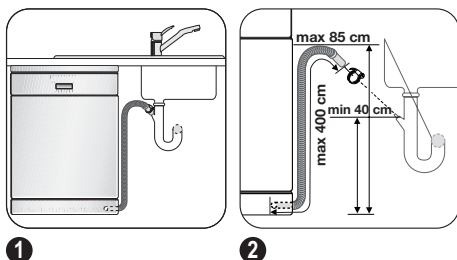

1
Raccordez le tuyau de vidange au robinet de sortie de l'évier.

2

Branchement électrique

⚠ Avertissement Le fabricant ne peut être tenu responsable en cas de non-respect de ces mesures de sécurité.

Mettez l'appareil à la terre conformément aux instructions.

Assurez-vous que la tension nominale et le type d'alimentation indiqués sur la plaque signalétique correspondent à ceux de l'alimentation locale.

Utilisez toujours une prise à l'épreuve des chocs.

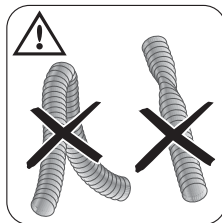

3

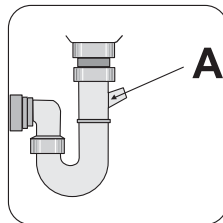

4

Le diamètre intérieur ne doit pas être inférieur au diamètre du tuyau d'évacuation.

Lorsque vous raccordez le tuyau de vidange à un embout du siphon sous l'évier, n'oubliez pas d'enlever toute la membrane en plastique (A). Si vous oubliez d'enlever toute la membrane, les particules d'aliments risquent de s'accumuler avec le temps et de boucher l'embout du tuyau de vidange du lave-vaisselle.

⚠ Attention Vérifiez l'étanchéité des raccords.

N'utilisez pas des multiprises, des adaptateurs ou des rallonges. Ils présentent un risque d'incendie.

Ne remplacez pas le câble secteur vous-même.

Contactez le service après-vente de votre magasin vendeur.

Assurez-vous que la prise est accessible après l'installation.

Ne tirez pas sur le câble secteur pour débrancher l'appareil. Tirez toujours sur la prise.

www.electrolux.com

www.faure.com