

Notice  
d'utilisation

Lave-vaisselle

# Sommaire

Instructions de sécurité	2	Conseils	10
Description de l'appareil	4	Entretien et nettoyage	11
Bandeau de commande	4	En cas d'anomalie de fonctionnement	11
Programmes	5	Caracteristiques techniques	13
Avant la première utilisation	5	En matière de protection de l'environnement	13
Utilisation quotidienne	8		

Sous réserve de modifications.

## Instructions de sécurité

Avant d'installer et d'utiliser cet appareil, lisez soigneusement les instructions fournies. Le fabricant ne peut être tenu pour responsable des dommages et blessures liés à une mauvaise installation ou utilisation. Conservez toujours cette notice avec votre appareil pour vous y référer ultérieurement.

### Sécurité des enfants et des personnes vulnérables

 **Avertissement** Risque d'asphyxie, de blessure ou d'invalidité permanente.

- Cet appareil n'est pas destiné à être utilisé par des enfants ou des personnes dont les capacités physiques, sensorielles ou mentales, ou le manque d'expérience et de connaissance les empêchent d'utiliser l'appareil sans risque lorsqu'ils sont sans surveillance ou en l'absence d'instruction d'une personne responsable qui puisse leur assurer une utilisation de l'appareil sans danger.
- Ne laissez pas les enfants jouer avec l'appareil.
- Ne laissez pas les emballages à la portée des enfants.
- Ne laissez pas les détergents à la portée des enfants.
- Tenez les enfants et les animaux éloignés de la porte de l'appareil lorsque celle-ci est ouverte.

### Installation

- Retirez l'intégralité de l'emballage.
- N'installez pas et ne branchez pas un appareil endommagé.
- N'installez pas l'appareil ou ne l'utilisez pas dans un endroit où la température ambiante est inférieure à 0 °C.
- Suivez scrupuleusement les instructions d'installation fournies avec l'appareil.

- Vérifiez que l'appareil est installé sous et à proximité de structures sûres.

### Branchement électrique

 **Avertissement** Risque d'incendie ou d'électrocution.

- L'appareil doit être relié à la terre.
- Vérifiez que les données électriques figurant sur la plaque signalétique correspondent à celles de votre réseau. Si ce n'est pas le cas, contactez un électricien.
- Utilisez toujours une prise de courant de sécurité correctement installée.
- N'utilisez pas d'adaptateurs multiprises ni de rallonges.
- Veillez à ne pas endommager la fiche secteur ni le câble d'alimentation. Le remplacement du cordon d'alimentation de l'appareil doit être effectué par notre service après-vente.
- Ne connectez la fiche d'alimentation à la prise de courant qu'à la fin de l'installation. Assurez-vous que la prise de courant est accessible une fois l'appareil installé.
- Ne tirez jamais sur le câble d'alimentation électrique pour débrancher l'appareil. Tirez toujours sur la prise.
- Ne touchez jamais le câble d'alimentation ou la prise avec des mains mouillées.
- Cet appareil est conforme aux directives CEE.

### Raccordement à l'arrivée d'eau

- Veillez à ne pas endommager les tuyaux de circulation d'eau.

- Avant de brancher l'appareil à des tuyaux neufs ou n'ayant pas servi depuis longtemps, laissez couler l'eau jusqu'à ce qu'elle soit propre.
- Avant d'utiliser l'appareil pour la première fois, assurez-vous de l'absence de fuites.
- Le tuyau d'arrivée d'eau comporte une vanne de sécurité et une gaine avec un câble d'alimentation intérieur.

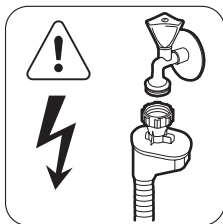

**⚠ Avertissement Tension dangereuse.**

- Si le tuyau d'arrivée d'eau est endommagé, débranchez immédiatement la fiche de la prise secteur. Contactez le service après-vente pour remplacer le tuyau d'arrivée d'eau.

**Utilisation**

- Cet appareil est conçu uniquement pour un usage domestique et des situations telles que :
  - Cuisines réservées aux employés dans des magasins, bureaux et autres lieux de travail
  - Bâtiments de ferme
  - Pour une utilisation privée, par les clients, dans des hôtels et autres lieux de séjour
  - En chambre d'hôte.

**⚠ Avertissement Risque de blessures, de brûlures, d'électrocution ou d'incendie.**

- Ne modifiez pas les caractéristiques de cet appareil.
- Placez les couteaux et les couverts avec des bouts pointus dans le panier à couverts avec les pointes tournées vers le bas ou en position horizontale.

- Ne laissez pas la porte de l'appareil ouverte sans surveillance pour éviter tout risque de chute.
- Ne montez pas sur le hublot ouvert de votre appareil ; ne vous asseyez pas dessus.
- Les produits de lavage pour lave-vaisselle sont dangereux. Suivez les consignes de sécurité figurant sur l'emballage du produit de lavage.
- Ne buvez pas l'eau de l'appareil ; ne jouez pas avec.
- N'enlevez pas la vaisselle de l'appareil avant la fin du programme. Il peut rester du produit de lavage sur la vaisselle.
- De la vapeur chaude peut s'échapper de l'appareil si vous ouvrez la porte pendant le déroulement d'un programme.
- Ne placez pas de produits inflammables ou d'éléments imbibés de produits inflammables à l'intérieur ou à proximité de l'appareil, ni sur celui-ci.
- Ne pulvérisez pas d'eau ni de vapeur pour nettoyer l'appareil.

**Mise au rebut**

**⚠ Avertissement Risque de blessure ou d'asphyxie.**

- Débranchez l'appareil de l'alimentation électrique.
- Coupez le câble d'alimentation au ras de l'appareil et mettez-le au rebut.
- Retirez le dispositif de verrouillage de la porte pour empêcher les enfants et les animaux de s'enfermer dans l'appareil.

**Maintenance**

- Contactez le service après-vente pour faire réparer l'appareil. N'utilisez que des pièces de rechange d'origine.
- Lorsque vous contactez le service, assurez-vous de disposer des informations suivantes (qui se trouvent sur la plaque signalétique).

Modèle :

PNC :

Numéro de série :

## Description de l'appareil

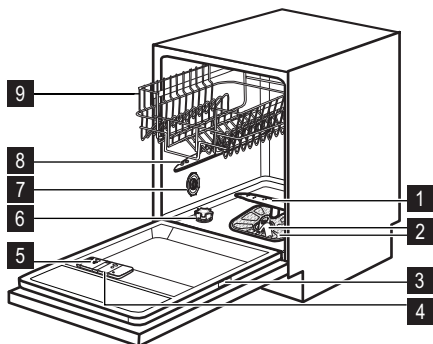

- 1 Bras d'aspersion inférieur
- 2 Filtres
- 3 Plaque signalétique
- 4 Distributeur de liquide de rinçage
- 5 Distributeur de produit de lavage
- 6 Réservoir de sel régénérant
- 7 Sélecteur de dureté de l'eau
- 8 Bras d'aspersion supérieur
- 9 Panier supérieur



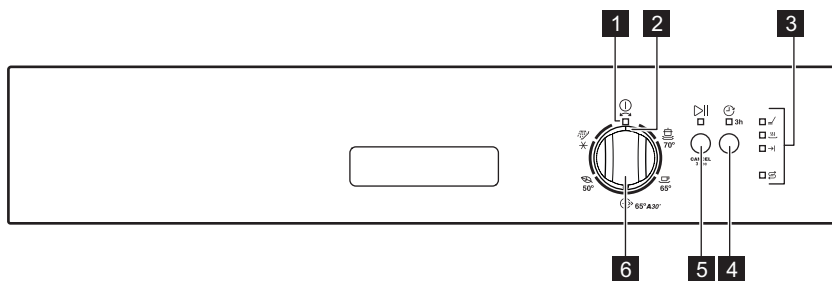

## Bandeau de commande



- 1 Voyant Marche/Arrêt
- 2 Indicateur de programme
- 3 Voyants
- 4 Touche Départ différé
- 5 Touche Départ
- 6 Sélecteur de programme

Voyants	Description
	Voyant de phase de lavage.
	Voyant de phase de séchage.
	Voyant de fin.
	Voyant du réservoir à sel régénérant. Ce voyant est éteint pendant le déroulement du programme.

## Programmes

Programme <sup>1)</sup>	Degré de salissure Type de charge	Phases du programme	Durée (min)	Consommation électrique (kWh)	Eau (l)
	Très sale Vaisselle, couverts, plats et casseroles	Prélavage Lavage à 70 °C Rinçages Séchage	85 - 95	1.8 - 2.0	22 - 25
	Normalement sale Vaisselle et couverts	Prélavage Lavage à 65 °C Rinçages Séchage	100 - 110	1.4 - 1.6	19 - 21
 65° A30 <sup>2)</sup>	Vaisselle fraîchement salie Vaisselle et couverts	Lavage à 65 °C Rinçage	30	0.9	9
 50° <sup>3)</sup>	Normalement sale Vaisselle et couverts	Prélavage Lavage à 50 °C Rinçages Séchage	130 - 140	1.0 - 1.2	14 - 16
 4)	Tous	Prélavage	12	0.1	5

1) La durée du programme et les valeurs de consommation peuvent changer en fonction de la pression et de la température de l'eau, des variations de l'alimentation électrique, de la quantité de vaisselle chargée ainsi que des options sélectionnées.

2) Ce programme permet de laver une charge de vaisselle fraîchement salie. Il offre de bons résultats de lavage en peu de temps.

3) Ce programme vous permet d'optimiser votre consommation d'eau et d'énergie pour la vaisselle et les couverts normalement sales. (Il s'agit du programme standard pour les instituts de tests.)

4) Ce programme permet un rinçage rapide. Cela empêche les restes de nourriture de coller sur la vaisselle et évite les mauvaises odeurs.

N'utilisez pas de produit de lavage avec ce programme.

### Informations pour les instituts de test

Pour toute information relative aux performances de test, envoyez un courrier électronique à l'adresse :

[info.test@dishwasher-production.com](mailto:info.test@dishwasher-production.com)

Notez le numéro du produit (PNC) situé sur la plaque signalétique.

## Avant la première utilisation

- Assurez-vous que le niveau réglé pour l'adoucisseur d'eau est compatible avec la dureté de l'eau de votre région. Dans le cas contraire, réglez l'adoucisseur d'eau. Contactez votre compagnie des eaux pour connaître la dureté de l'eau de votre région.
- Remplissez le réservoir de sel régénérant.
- Remplissez le distributeur de liquide de rinçage.
- Ouvrez le robinet d'eau.
- Des résidus du processus de fabrication peuvent subsister dans votre lave-vaisselle. Lancez un programme pour les supprimer. N'utilisez pas de produit de lavage et ne chargez pas les paniers.

## Réglage de l'adoucisseur d'eau

Dureté de l'eau				Réglage de l'adoucisseur d'eau	
Degrés allemands (°dH)	Degrés français (°tH)	mmol/l	Degrés Clarke	Manuel	Électronique
51 - 70	91 - 125	9.1 - 12.5	64 - 88	2 <sup>1)</sup>	10
43 - 50	76 - 90	7.6 - 9.0	53 - 63	2 <sup>1)</sup>	9
37 - 42	65 - 75	6.5 - 7.5	46 - 52	2 <sup>1)</sup>	8
29 - 36	51 - 64	5.1 - 6.4	36 - 45	2 <sup>1)</sup>	7
23 - 28	40 - 50	4.0 - 5.0	28 - 35	2 <sup>1)</sup>	6
19 - 22	33 - 39	3.3 - 3.9	23 - 27	2 <sup>1)</sup>	5 <sup>1)</sup>
15 - 18	26 - 32	2.6 - 3.2	18 - 22	1	4
11 - 14	19 - 25	1.9 - 2.5	13 - 17	1	3
4 - 10	7 - 18	0.7 - 1.8	5 - 12	1	2
< 4	< 7	< 0.7	< 5	1 <sup>2)</sup>	1 <sup>2)</sup>

1) Réglage d'usine.

2) N'utilisez pas de sel à ce niveau.

**i** L'adoucisseur d'eau doit être réglé manuellement et électroniquement.

### Réglage manuel

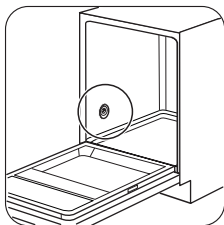

**1**

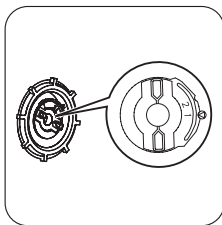

**2**

Tournez le sélecteur de dureté de l'eau sur la position 1 ou 2.

### Réglage électronique

1. Assurez-vous que l'indicateur de programme du sélecteur est aligné sur l'indicateur Marche/Arrêt.
2. Appuyez sur la touche Départ et maintenez-la appuyée. Simultanément, tournez le sélecteur vers la

droite jusqu'à ce que l'indicateur de programme soit aligné sur le premier programme de lavage sur le bandeau de commande.

3. Relâchez la touche Départ lorsque les voyants Marche/Arrêt et Départ clignotent.
  - Le voyant de fin clignote de façon intermittente. Le nombre de clignotements indique le niveau de l'adoucisseur d'eau. Exemple : 5 clignotements + pause + 5 clignotements = niveau 5.
4. Pour régler le niveau de l'adoucisseur d'eau, appuyez sur la touche Départ. Chaque appui sur la touche Départ fait passer au niveau suivant.
5. Pour confirmer le réglage, tournez le sélecteur jusqu'à ce que l'indicateur de programme soit aligné sur l'indicateur Marche/Arrêt.

### Remplissage du réservoir de sel régénérant

**⚠ Attention** De l'eau Risque de corrosion. Afin d'éviter cela, après avoir rempli le réservoir de sel régénérant, démarrez un programme.

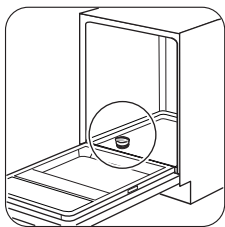

1

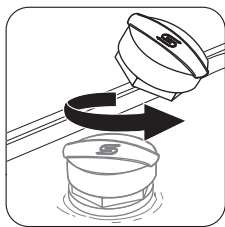

2

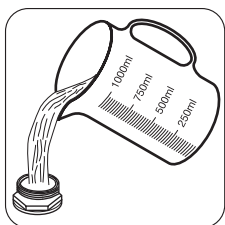

3

Mettez 1 litre d'eau dans le réservoir de sel régénérant (uniquement la première fois).

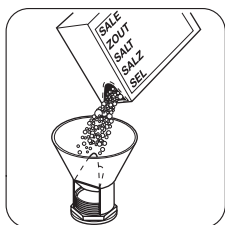

4



5

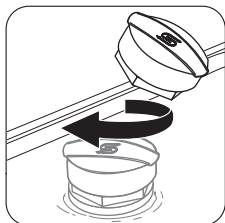

6

### Remplissage du distributeur de liquide de rinçage

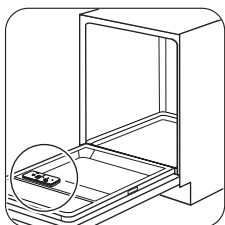

1

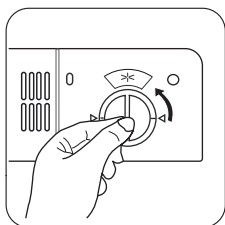

2

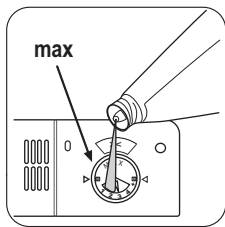

3

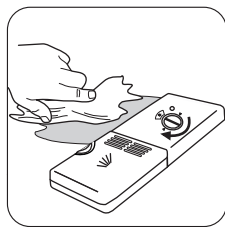

4

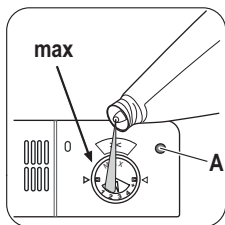

Remplissez le distributeur de liquide de rinçage lorsque l'indicateur (A) est vide.

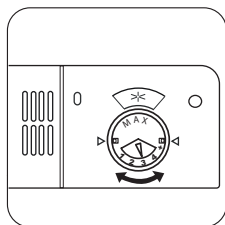

Pour régler la quantité de liquide de rinçage libérée, tournez le sélecteur entre la position 1 (quantité minimale) et la position 4 (quantité maximale).

## Utilisation quotidienne

1. Ouvrez le robinet d'eau.
2. Tournez le sélecteur jusqu'à ce que l'indicateur de programme soit aligné sur le programme souhaité. Assurez-vous que l'appareil est en mode Programmation. Reportez-vous au chapitre « RÉGLAGE ET DÉPART D'UN PROGRAMME ». Réglez le programme adapté au type de vaisselle et au degré de salissure.
  - Si le voyant du réservoir de sel régénérant est allumé, remplissez le réservoir.
3. Chargez les paniers.
4. Ajoutez du produit de lavage.
5. Lancez le programme.

### Utilisation du produit de lavage

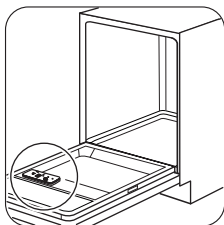

1

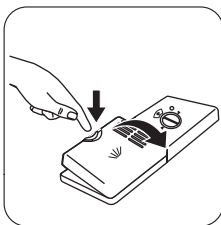

2

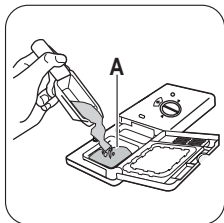

3

Versez du produit de lavage ou placez une pastille dans le compartiment (A).

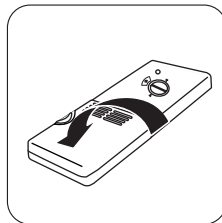
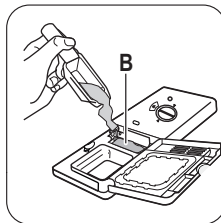
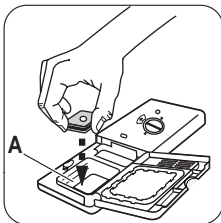

Si le programme comporte une phase de pré-lavage, versez une petite quantité de produit de lavage dans le compartiment (B).

### Pastille de détergent multifonctions

Ces pastilles contiennent du produit de lavage, du liquide de rinçage et d'autres adjuvants. Assurez-vous que ces pastilles sont adaptées à la dureté de l'eau de votre région. Reportez-vous aux instructions figurant sur l'emballage de ces produits.

Si vous utilisez des pastilles qui contiennent du sel et du liquide de rinçage, ne remplissez pas le réservoir de sel régénérant ni le distributeur de liquide de rinçage.

1. Réglez l'adoucisseur d'eau au niveau minimal.
2. Réglez le distributeur de liquide de rinçage sur le niveau le plus faible.

**Si vous cessez d'utiliser des pastilles de détergent multifonctions, avant de commencer à utiliser à la fois du produit de lavage, du liquide de rinçage et du sel régénérant, effectuez ces étapes :**

1. Tournez le sélecteur jusqu'à ce que l'indicateur de programme soit aligné sur le programme le plus court comportant une phase de rinçage.
2. Réglez l'adoucisseur d'eau au niveau maximal.
3. Assurez-vous que le réservoir de sel régénérant et le distributeur de liquide de rinçage sont pleins.
4. Démarrez le programme réglé, sans produit de lavage ni vaisselle.
5. Réglez l'adoucisseur d'eau en fonction de la dureté de l'eau de votre région.
6. Ajustez la quantité de liquide de rinçage libérée.



## Réglage et départ d'un programme

### Mode Programmation

 L'appareil doit être en mode Programmation pour lancer un programme.

- Tournez le sélecteur jusqu'à ce que l'indicateur de programme soit aligné sur un programme sur le bandeau de commande. Si le voyant Marche/Arrêt s'allume et les indicateurs de phase du programme se mettent à clignoter, l'appareil est en mode Programmation.
- Tournez le sélecteur jusqu'à ce que l'indicateur de programme soit aligné sur un programme sur le bandeau de commande. Si le voyant Marche/Arrêt et l'indicateur de départ s'allument et les indicateurs de phase du programme restent allumés, l'appareil n'est pas en mode Programmation.

Pour faire passer l'appareil en mode Programmation, appuyez sur la touche de départ et maintenez-la appuyée jusqu'à ce que le voyant de départ s'éteigne et les indicateurs de phase du programme se mettent à clignoter

### Démarrage d'un programme sans départ différé

1. Ouvrez le robinet d'eau.
2. Fermez la porte de l'appareil.
3. Tournez le sélecteur jusqu'à ce que l'indicateur de programme soit aligné sur le programme souhaité.
  - Le voyant Marche/Arrêt s'allume.
  - Les voyants des phases correspondant au programme sélectionné clignotent.
4. Appuyez sur la touche Départ. Le programme démarre.
  - Le voyant de départ s'allume.
  - Seul le voyant correspondant à la phase en cours reste allumé.

### Démarrage d'un programme avec départ différé

1. Sélectionnez le programme.
2. Appuyez sur la touche Départ différé pour retarder le début du programme de lavage de 3 heures. Le voyant du départ différé s'allume.
3. Appuyez sur la touche Départ. Le décompte démarre.
  - Le voyant de départ s'allume.

- Les voyants des phases correspondant au programme sélectionné s'éteignent.
- Lorsque le décompte est terminé, le programme démarre.
  - Le voyant correspondant à la phase en cours s'allume.

### Ouverture de la porte au cours du fonctionnement de l'appareil

Si vous ouvrez la porte, l'appareil s'arrête. Lorsque vous refermez la porte, l'appareil reprend là où il a été interrompu.

### Annulation du départ différé au cours du décompte

1. Appuyez sur la touche Départ et maintenez-la appuyée jusqu'à ce que le voyant de départ et le voyant de départ différé s'éteignent.
  - Les voyants des phases correspondant au programme sélectionné clignotent.
2. Appuyez sur la touche Départ. Le programme démarre.
  - Le voyant de départ s'allume.
  - Seul le voyant correspondant à la phase en cours reste allumé.

### Annulation du programme

Appuyez sur la touche de départ et maintenez-la appuyée jusqu'à ce que le voyant de départ s'éteigne et les indicateurs de phase du programme se mettent à clignoter.

 Assurez-vous que le distributeur de produit de lavage n'est pas vide avant de démarrer un nouveau programme de lavage.

### À la fin du programme

Lorsque le programme est terminé, le voyant Fin s'allume. Si vous n'éteignez pas l'appareil au bout de 3 minutes, seul le voyant Marche/Arrêt reste allumé. Cela permet de diminuer la consommation d'énergie.

1. Éteignez l'appareil. Tournez le sélecteur jusqu'à ce que l'indicateur de programme soit aligné sur l'indicateur Marche/Arrêt.
2. Fermez le robinet d'eau.

-  • Attendez que la vaisselle refroidisse avant de la retirer du lave-vaisselle. La vaisselle encore chaude est sensible aux chocs.
- Déchargez d'abord le panier inférieur, puis le panier supérieur.

- Les côtés et la porte de l'appareil peuvent être mouillés. L'acier inoxydable refroidit plus rapidement que la vaisselle.

## Conseils

### Adoucisseur d'eau

L'eau dure contient une grande quantité de minéraux pouvant endommager l'appareil et donner de mauvais résultats de lavage. L'adoucisseur d'eau neutralise ces minéraux.

Le sel régénérant préserve la propreté et le bon état de l'adoucisseur d'eau. Il est important de régler l'adoucisseur d'eau sur un niveau adéquat. Cela garantit que l'adoucisseur d'eau utilise la quantité correcte de sel régénérant et d'eau.

### Utilisation de sel régénérant, de liquide de rinçage et de produit de lavage

- Utilisez uniquement du sel régénérant, du liquide de rinçage et du produit de lavage conçus pour les lave-vaisselle. D'autres produits peuvent endommager l'appareil.
- Lors de la dernière phase de rinçage, le liquide de rinçage permet de sécher la vaisselle sans laisser de traînées ni de taches.
- Les pastilles de détergent multifonctions contiennent du produit de lavage, du liquide de rinçage et d'autres adjuvants. Assurez-vous que ces pastilles sont adaptées à la dureté de l'eau de votre région. Reportez-vous aux instructions figurant sur l'emballage de ces produits.
- Les tablettes de détergent ne se dissolvent pas complètement durant les programmes courts. Pour éviter que des résidus de produit de lavage ne se déposent sur la vaisselle, nous recommandons d'utiliser des pastilles de détergent avec des programmes longs.

 N'utilisez que la quantité nécessaire de produit de lavage. Reportez-vous aux instructions figurant sur l'emballage du produit de lavage.

### Chargement des paniers

 Reportez-vous à la brochure fournie pour consulter des exemples de charge des paniers.

- Utilisez uniquement cet appareil pour laver des articles qui peuvent passer au lave-vaisselle.
- Ne mettez pas dans le lave-vaisselle des articles en bois, en corne, en aluminium, en étain et en cuivre.
- Ne placez pas dans l'appareil des objets pouvant absorber l'eau (éponges, chiffons de nettoyage).
- Enlevez les restes d'aliments sur les articles.
- Pour retirer facilement les résidus d'aliments brûlés, faites tremper les plats et les casseroles dans l'eau avant de les placer dans l'appareil.
- Chargez les articles creux (tasses, verres et casseroles) en les retournant.
- La vaisselle et les couverts ne doivent pas être insérés les uns dans les autres ni se chevaucher. Mélangez les cuillères avec d'autres couverts.
- Vérifiez que les verres ne se touchent pas pour éviter qu'ils ne se brisent.
- Placez les petits articles dans le panier à couverts.
- Placez les articles légers dans le panier supérieur. Disposez-les de façon à ce qu'ils ne puissent pas se retourner.
- Assurez-vous que les bras d'aspersion tournent librement avant de lancer un programme.

### Avant le démarrage d'un programme

#### Assurez-vous que :

- Les filtres sont propres et correctement installés.
- Les bras d'aspersion ne sont pas obstrués.
- La vaisselle est bien positionnée dans les paniers.
- Le programme est adapté au type de vaisselle et au degré de salissure.
- Vous utilisez la bonne quantité de produit de lavage.
- Vous avez utilisé du sel régénérant et du liquide de rinçage (sauf si vous utilisez des pastilles de détergent multifonctions).
- Le bouchon du réservoir de sel régénérant est vissé.

## Entretien et nettoyage

**⚠ Avertissement** Avant toute opération d'entretien, éteignez l'appareil et débranchez la prise secteur.

**i** Les filtres sales et les bras d'aspersion obstrués diminuent les résultats de lavage. Contrôlez-les régulièrement et nettoyez-les si nécessaire.

### Nettoyage des filtres

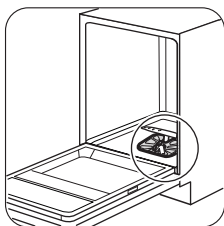

**1**

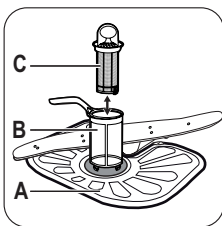

**2**

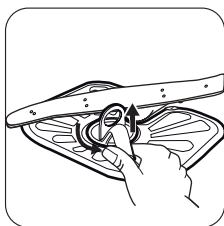

**3**

Pour retirer les filtres (B) et (C), tournez la poignée vers la gauche et enlevez-la. Démontez les filtres (B) et (C). Lavez les filtres à l'eau courante.

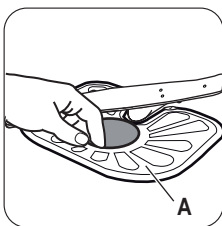

**4**

Retirez le filtre (A). Lavez le filtre à l'eau courante.

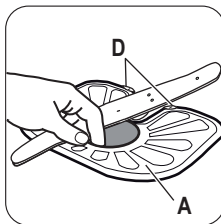

**5**

Remplacez le filtre (A) dans sa position initiale. Assurez-vous qu'il est correctement placé sous les deux guides (D).

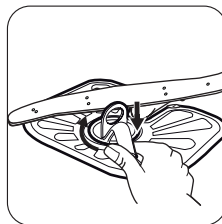

**6**

Remontez les filtres (B) et (C). Remettez-les en place dans le filtre (A). Tournez la poignée vers la droite jusqu'à la butée.

**i** Une position incorrecte des filtres peut donner de mauvais résultats de lavage et endommager l'appareil.

### Nettoyage des bras d'aspersion

Ne retirez pas les bras d'aspersion.

Si des résidus ont bouché les orifices des bras d'aspersion, éliminez ceux-ci à l'aide d'un objet fin et pointu.

### Nettoyage extérieur

Nettoyez l'appareil avec un chiffon doux humide.

Utilisez uniquement des produits de lavage neutres.

N'utilisez pas de produits abrasifs, de tampons à récurer ni de solvants.

## En cas d'anomalie de fonctionnement

L'appareil ne démarre pas ou s'arrête en cours de programme.

Veillez vous reporter aux informations suivantes avant de contacter le service après-vente pour résoudre un problème.

**Pour certaines anomalies, différents voyants clignotent simultanément de façon continue ou intermittente pour indiquer un code d'alarme.**

Code d'alarme	Problème
<ul style="list-style-type: none"> <li>Le voyant Départ clignote en permanence.</li> <li>Le voyant Fin clignote une fois de façon intermittente.</li> </ul>	L'appareil ne se remplit pas d'eau.
<ul style="list-style-type: none"> <li>Le voyant Départ clignote en permanence.</li> <li>Le voyant Fin clignote 2 fois de façon intermittente.</li> </ul>	L'appareil ne vidange pas l'eau.
<ul style="list-style-type: none"> <li>Le voyant Départ clignote en permanence.</li> <li>Le voyant Fin clignote 3 fois de façon intermittente.</li> </ul>	Le système de sécurité anti-débordement s'est déclenché.

 **Avvertissement** Éteignez l'appareil avant de procéder aux vérifications. Tournez le sélecteur

jusqu'à ce que l'indicateur de programme soit aligné sur l'indicateur Marche/Arrêt.

Problème	Cause possible	Solution possible
Le programme ne démarre pas.	La fiche n'est pas branchée à la prise murale.	Branchez la prise d'alimentation.
	La porte de l'appareil est ouverte.	Fermez la porte de l'appareil.
	Vous n'avez pas appuyé sur la touche Départ.	Appuyez sur la touche Départ.
	Le fusible de la boîte à fusibles a grillé.	Remplacez le fusible.
L'appareil ne se remplit pas d'eau.	Le départ différé est sélectionné.	Annulez le départ différé ou attendez la fin du décompte.
	Le robinet d'arrivée d'eau est fermé.	Ouvrez le robinet d'eau.
	La pression de l'eau est trop faible.	Contactez votre compagnie des eaux.
	Le robinet d'eau est bouché ou entartré.	Nettoyez le robinet d'eau.
	Le filtre du tuyau d'arrivée d'eau est bouché.	Nettoyez le filtre.
	Le tuyau d'arrivée d'eau est plié ou tordu.	Vérifiez que la position du tuyau est correcte.
	Le système de sécurité anti-débordement s'est déclenché. Il y a des fuites d'eau dans l'appareil.	Fermez le robinet d'eau et contactez le service après-vente.
L'appareil ne vidange pas l'eau.	Le siphon de l'évier est bouché.	Nettoyez le siphon de l'évier.
	Le tuyau d'évacuation d'eau est plié ou tordu.	Vérifiez que la position du tuyau est correcte.

Après avoir effectué les vérifications, tournez le sélecteur jusqu'à ce que l'indicateur de programme soit aligné sur le programme qui était en cours lorsque le pro-

blème s'est produit. Le programme reprend là où il a été interrompu.

Si le problème persiste, contactez le service après-vente.

Si tout autre code d'alarme s'affiche, contactez le service après-vente.

### Si les résultats de lavage et de séchage ne sont pas satisfaisants

#### Trainées blanchâtres ou pellicules bleuâtres sur les verres et la vaisselle

- La quantité de liquide de rinçage libérée est trop importante. Placez le sélecteur de dosage du liquide de rinçage sur le niveau le plus faible.
- La quantité de produit de lavage est excessive.

#### Taches et traces de gouttes d'eau séchées sur les verres et la vaisselle

- La quantité de liquide de rinçage libérée n'est pas suffisante. Placez le sélecteur de dosage du liquide de rinçage sur un niveau plus élevé.

- Il se peut que la qualité du produit de lavage soit en cause.

#### La vaisselle est mouillée

- Le programme ne contient pas de phase de séchage ou une phase de séchage à basse température.
- Le distributeur de liquide de rinçage est vide.
- Il se peut que la qualité du liquide de rinçage soit en cause.

 Pour trouver d'autres causes possibles, reportez-vous au chapitre « CONSEILS ».

## Caracteristiques techniques

Dimensions	Largeur / Hauteur / Profondeur (mm)	596 / 818 - 898 / 570
Branchement électrique	Reportez-vous à la plaque signalétique.	
	Tension	220-240 V
	Fréquence	50 Hz
Pression de l'arrivée d'eau	Min. / max. (bar / MPa)	(0.5 / 0.05) / (8 / 0.8 )
Arrivée d'eau <sup>1)</sup>	Eau froide ou eau chaude <sup>2)</sup>	max. 60 °C
Capacité	Couverts	12
Consommation électrique	Mode « Veille »	0.99 W
	Mode « Arrêt »	0.10 W

1) Raccordez le tuyau d'arrivée d'eau à un robinet fileté (3/4 pouce).

2) Si l'eau chaude est produite à partir de sources d'énergie respectueuses de l'environnement (par exemple, panneaux solaires ou énergie éolienne), utilisez une arrivée d'eau chaude afin de réduire la consommation d'énergie.

## En matière de protection de l'environnement

Le symbole  sur le produit ou son emballage indique que ce produit ne peut être traité comme déchet ménager. Il doit être remis au point de collecte dédié à cet effet (collecte et recyclage du matériel électrique et électronique).

En procédant à la mise au rebut de l'appareil dans les règles de l'art, nous préservons l'environnement et

notre sécurité, s'assurant ainsi que les déchets seront traités dans des conditions optimum.

Pour obtenir plus de détails sur le recyclage de ce produit, veuillez prendre contact avec les services de votre commune ou le magasin où vous avez effectué l'achat.

- Veuillez jeter les matériaux d'emballage de manière appropriée. Recyclez les matériaux portant le symbole .





[www.electrolux.com/shop](http://www.electrolux.com/shop)

