

LAVE-VAISSELLE
LVN 164 W
LVN 164 M

FAURE

CARACTERISTIQUES TECHNIQUES

DIMENSIONS

Largeur	60 cm
Hauteur avec plan de travail	85 cm
Hauteur sans plan de travail	82 cm
Profondeur max.	60 cm
Profondeur max. avec porte ouverte	120 cm

TENSION/FREQUENCE

PUISSANCE ABSORBÉE MOTEUR LAVAGE

PUISSANCE ABSORBÉE ELEMENT CHAUFFANT

PUISSANCE TOTALE

220-230 V / 50 Hz
200 W
2800 W
3000 W

PRESSION DE L'EAU D'ALIMENTATION

Min.	5 N/cm ²
Max.	80 N/cm ²

CAPACITE (COUVERTS STANDARD IEC)

CONSOMMATIONS (Programme "TRES SALE")

	12
Eau	27 l
Electricité	1,6 kWh

Cet appareil est conforme à la directive C.E.E. n° 87/308 du 2.6.87 relative à la limitation des perturbations radio-électriques et à la directive C.E.E. 73-23 relative à la sécurité électrique.

Dans le souci d'une amélioration constante de nos produits, nous nous réservons le droit d'apporter à leur caractéristiques toutes modifications liées à l'évolution technique (décret du 24.03.78).

LE BANDEAU DE COMMANDE

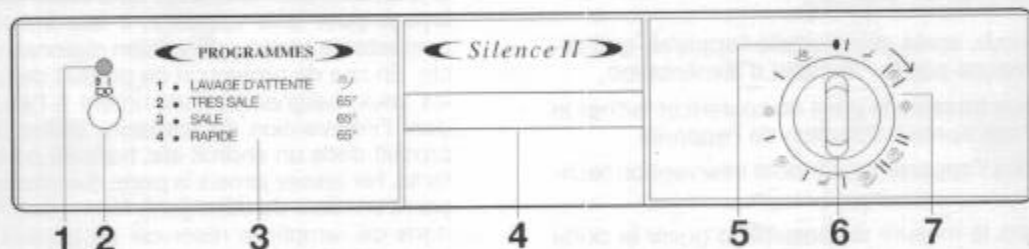

1. Voyant de fonctionnement

Il s'allume après sélection d'un programme, lorsque vous enclenchez la touche Marche/Arrêt (2). Il s'éteint quand vous faites ressortir la touche.

2. Touche Marche/Arrêt

L'enclenchement de cette touche permet le départ du programme de lavage. Lorsque le programme de lavage est terminé, faites ressortir la touche Marche/Arrêt pour mettre l'appareil hors tension.

3. Poignée de porte

L'ouverture de la porte s'effectue en tirant la poignée vers vous.

4. Guide de lavage

C'est un guide récapitulatif du tableau des programmes de lavage.

5. Repère de début de programme

6. Programmateur

Il vous permet de sélectionner le programme de lavage désiré. Tournez-le vers la droite (dans le sens des aiguilles d'une montre) jusqu'à ce que le chiffre du programme choisi coïncide avec le repère (5) du bandeau de commande.

7. Indicateur de déroulement du programme

Il vous indique la phase de lavage en cours. Chaque phase est représentée par un symbole:



Prélavage



Lavage



Rinçage à froid



Rinçage à chaud



Séchage à l'air chaud



AVERTISSEMENTS ET CONSEILS IMPORTANTS

Il est très important que cette notice d'utilisation soit conservée avec l'appareil pour toute future consultation. Si cet appareil devait être vendu ou transféré à une autre personne, assurez-vous que la notice d'utilisation suive l'appareil de façon à ce que l'utilisateur puisse être informé du fonctionnement de celui-ci et des avertissements s'y rapportant.

Ces avertissements sont donnés pour votre sécurité et pour celle d'autrui. Nous vous prions donc de bien vouloir les lire attentivement avant d'installer et d'utiliser l'appareil.

- Souvenez-vous que les sacs en plastique qui faisaient partie de l'emballage de la machine peuvent être des pièges mortels pour les petits enfants.
- Cet appareil a été conçu pour être utilisé par des adultes. Veillez donc à ce que les enfants n'y touchent pas ou qu'ils ne l'utilisent pas comme un jouet.
- Il est dangereux de modifier ou d'essayer de modifier les caractéristiques de cet appareil.
- Le câble d'alimentation électrique du lave-vaisselle doit être branché sur une prise murale avec terre.
- Tous travaux électriques et hydrauliques nécessaires à l'installation de l'appareil ne seront confiés qu'à un technicien qualifié.
- Le raccordement d'eau doit être fait par l'intermédiaire d'un robinet d'arrêt facilement accessible.
- Si l'appareil est raccordé à des conduites neuves ou n'ayant pas été utilisées pendant un certain temps, il est conseillé de faire couler de l'eau pendant quelques minutes avant de raccorder le tuyau d'arrivée d'eau. Vous éviterez ainsi que des dépôts de sable ou de rouille puissent obstruer le petit filtre placé dans le tuyau d'arrivée.
- Assurez-vous, après avoir installé l'appareil, que celui-ci ne repose pas sur le câble d'alimentation.
- Débranchez toujours la prise de courant et fermez le robinet d'eau après l'utilisation de l'appareil.
- Débranchez l'appareil avant toute intervention technique.
- Evitez dans la mesure du possible d'ouvrir la porte du lave-vaisselle lors de son fonctionnement, car il en sort alors de la vapeur brûlante.
- Ne touchez pas l'élément chauffant pendant ou immédiatement après la fin d'un programme de lavage.
- Si votre appareil est encastrable, il est nécessaire de le fixer au dessous du plan de travail de la cuisine (reportez-vous aux indications de la notice d'utilisation).
- Fermez toujours la porte après avoir chargé ou sorti la vaisselle. Une porte ouverte représente toujours un danger.
- Votre lave-vaisselle n'a été conçu que pour le lavage d'ustensiles de cuisine. Les ustensiles qui ont été en contact avec de l'essence, peinture, débris d'acier ou de fer, produits chimiques corrosifs, acides ou alcalins ne doivent pas être lavés dans votre appareil.
- Evitez de placer votre lave-vaisselle à proximité immédiate d'un appareil de cuisson ou de chauffage (cuisinière par exemple) ceci afin d'éviter tout risque de dommages dus à la chaleur.
- N'introduisez pas dans votre lave-vaisselle d'articles qui ne sont pas certifiés pour le lavage en machine.
- Si vous avez retiré une pièce de vaisselle de la machine avant la fin du programme de lavage, il est très important de la rincer soigneusement à l'eau courante pour éliminer les restes éventuels de produit de lavage.
- En cas de panne, n'essayez jamais de réparer votre appareil vous-même. Les réparations effectuées par du personnel non qualifié peuvent provoquer des dommages ou de graves dérèglements.
- Si vous procédez à la mise à la casse de votre appareil, veillez à mettre hors d'usage ce qui pourrait représenter un danger: coupez le câble d'alimentation et les tuyaux au ras de l'appareil et détériorez le dispositif de fermeture de la porte.
- Veillez à ce que les enfants ne s'assoient ou ne montent pas sur la porte.

Protection de l'environnement

Tous les matériaux marqués par le symbole  sont recyclables. Pour qu'ils puissent être récupérés (recyclés), il est nécessaire de les déposer dans les déchetteries prévues à cet effet (renseignez-vous auprès des autorités locales).



Le produit de lavage pour lave-vaisselle est dangereux !

Le produit de lavage est très corrosif; tout accident provoqué par ce détergent doit impérativement faire l'objet d'un appel à votre centre anti-poison régional et à un médecin. Si quelqu'un a avalé du produit de lavage pour lave-vaisselle, il faut immédiatement contacter le centre anti-poison régional et un médecin. En cas de projection de produit de lavage dans les yeux, baignez abondamment à l'eau en attendant l'intervention du médecin. Veillez à ranger ce produit dans un endroit sûr, hors de portée des enfants. Ne laissez jamais la porte ouverte lorsque l'appareil contient du détergent. Nous vous recommandons de remplir le réservoir de produit de lavage juste avant de démarrer le programme.

En cas de débordement ou de fuite d'eau.

- Fermez immédiatement le robinet d'arrivée d'eau et débranchez l'appareil.
- Contrôlez l'étanchéité des joints et des raccords.
- Faites appel à votre service après-vente.

Tout raccordement sur une canalisation d'eau entraîne obligatoirement un risque de fuite quelles que soient les précautions prises. Aussi, prenez pour règle de toujours fermer le robinet d'arrivée d'eau lorsque vous n'utilisez pas le lave-vaisselle.

COFRADEM

43, Avenue Félix Louat - BP 142





60307 SENLIS

Tél.: (16) 44.62.20.00 - Téléc: 15 5530 Elux Fr

SNC au Capital de 12.000.000 F

RCS Senlis B 314045 980

Programmes de lavage

Programme	Convenant pour:	Position du programmeur	Enclenchez la touche :	Doses conseillées de produit de lavage		Description du cycle	Durée du programme (min.) **
				dans le distributeur	sur le couvercle		
LAVAGE D'ATTENTE	Chargement partiel. Evite aux salissures de sécher sur la vaisselle. Ne pas utiliser de produit de lavage.	1		/	/	1 rinçage à froid	6
★ TRES SALE 65°	Vaisselle de table et de cuisson normalement sale, avec beaucoup de traces d'aliments desséchés (ex.: pâtes, riz, semoule, pommes de terre, oeuf, sauces, rôtis).	2		2 cuillères à dessert rases (20 g)	1/2 cuillère à dessert (5 g)	Prélavage à l'eau froide Lavage à 65°C 2 rinçages à froid 1 rinçage à 65°C Séchage à l'air chaud	66
SALE 65°	Vaisselle de table et de cuisson normalement sale, avec peu de traces d'aliments desséchés (ex.: pâtes, riz, semoule, pommes de terre, oeuf, sauces, rôtis).	3		2 cuillères à dessert (25 g)	/	Lavage à 65°C 2 rinçages à froid 1 rinçage à 65°C Séchage à l'air chaud	60
RAPIDE 65°	Peu de résidus non séchés et sans amidon (ex. boissons, pâtisseries, salades, charcuterie, fromages).	4		1 cuillère à dessert bombée (15 g)	/	Lavage à 65°C 1 rinçage à froid 1 rinçage à 65°C	42

★ Pour Instituts d'Essais comparatifs selon la norme IEC 436/DIN 44990:

Programme TRES SALE 65°

Quantité recommandée de produit de lavage: 20 g dans le distributeur et 5 g sur le couvercle du distributeur

Capacité de la machine: service standard de 12 couverts.

** La durée du programme est donnée à titre indicatif pour une arrivée d'eau à 15°C et peut varier sensiblement selon la pression, la température de l'eau et la tension du secteur de votre installation électrique.

Comment faire votre vaisselle

1 Vérifiez la propreté des filtres (voir paragraphe «Entretien»)

2 Effectuez le contrôle de réservoirs de sel et de produit de rinçage (voir paragraphes correspondants)

3 Disposez la vaisselle dans l'appareil

Débarrassez la vaisselle des résidus alimentaires.

Il est inutile de rincer la vaisselle sous l'eau courante. Tirez le panier inférieur et placez-y casseroles, assiettes et couverts.

Tirez le panier supérieur et placez-y petites assiettes, verres, tasses, etc...

Poussez les paniers à l'intérieur de l'appareil.

Assurez-vous que les bras de lavage ne sont pas gênés dans leur rotation.

4 Dosez le produit de lavage

Versez la dose correcte de produit de lavage dans le distributeur, suivant les indications du Tableau des programmes.

Fermez la porte du lave-vaisselle.

5 Sélectionnez le programme

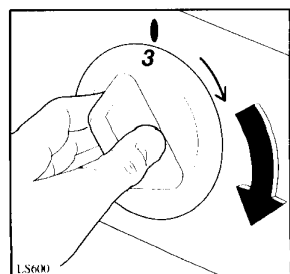

Tournez le programmeur dans le sens des aiguilles d'une montre, jusqu'à ce que le chiffre du programme choisi coïncide avec le repère ● situé sur le bandeau de commandes.

6 Mettez le lave-vaisselle en marche

Branchez l'appareil. Ouvrez le robinet d'arrivée d'eau. Appuyez sur la touche MARCHE/ARRÊT . Le voyant de fonctionnement s'allume et le programme commence.

Si vous voulez l'interrompre, faites ressortir la touche MARCHE/ARRÊT .

Pour remettre l'appareil en marche, appuyez de nouveau sur la même touche: le cycle de lavage se poursuit.

7 Fin de programme

L'appareil s'arrête automatiquement.

Faites ressortir la touche MARCHE/ARRÊT . Le voyant s'éteint.

Fermez le robinet d'arrivée d'eau et débranchez l'appareil si vous ne procédez pas à un nouveau cycle de lavage.

Ouvrez la porte et attendez quelques minutes avant de sortir la vaisselle: vous éviterez de vous brûler et vous obtiendrez de meilleurs résultats de séchage.

Afin d'éviter que la vaisselle du panier supérieur goutte sur la vaisselle du panier inférieur, il est préférable de vider d'abord le panier inférieur.

Attention

Nous déconseillons l'ouverture de la porte pendant le fonctionnement de l'appareil; cependant, un dispositif de sécurité arrête l'appareil au moment de l'ouverture. Si vous devez absolument ouvrir la porte pendant le fonctionnement, faites d'abord ressortir la touche MARCHE/ARRÊT  et soyez vigilant: il peut en sortir de la vapeur brûlante.

Rangement de la vaisselle dans l'appareil

Tirez les paniers pour y charger la vaisselle.

Avant de placer la vaisselle dans l'appareil, débarrassez-la de tous les déchets alimentaires qui boucheraient les filtres et réduiraient l'efficacité du lavage.

Utilisation du panier inférieur

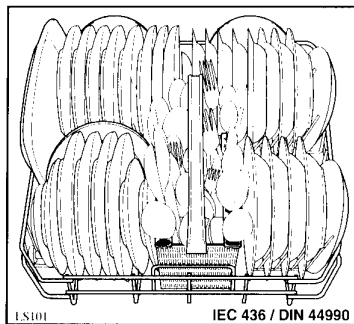

Le panier inférieur est destiné à recevoir les casseroles, les couvercles, les assiettes (jusqu'à 27 cm de diamètre), les saladiers, les couverts, etc. qui devront être rangés d'après les illustrations.

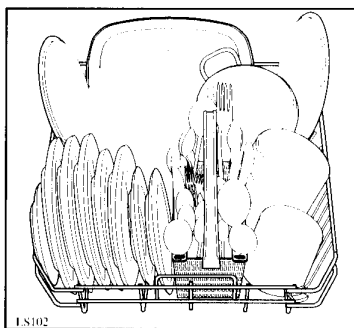

Les plats et les grands couvercles seront disposés de préférence autour du panier, de manière à ne pas gêner la rotation du bras supérieur.

On placera les couverts dans le petit panier amovible, les manches tournés vers le bas.

Si ces derniers traversent le fond du panier et risquent de gêner la rotation du bras inférieur, retournez-les.

Intercalez les cuillers avec les autres couverts pour éviter qu'elles ne s'emboîtent.

Séparez l'argenterie des autres métaux.

Remarque: Sur certains modèles le panier à couverts est dépourvu de poignée.

Utilisation du panier supérieur

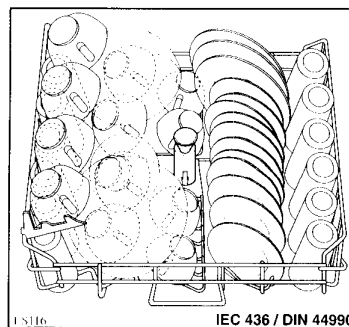

Le panier supérieur est prévu pour recevoir des assiettes (à dessert, soucoupes, plates et creuses jusqu'à 24 cm de diamètre), des saladiers, des tasses et des verres qui seront disposés comme indiqué dans les figures ci-dessous. Les verres à pied peuvent être suspendus au porte-tasses.

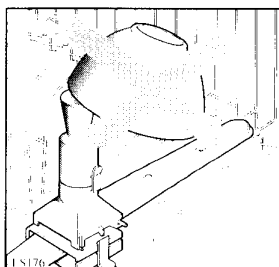
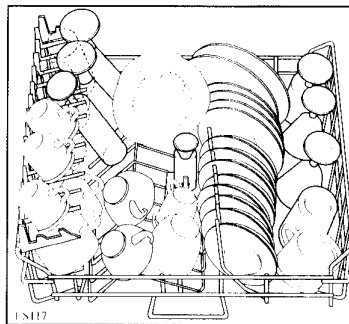

Attention

Ne recouvrez pas de vaisselle la buse d'alimentation en eau du bras supérieur.

Avant de fermer la porte, assurez-vous que les bras puissent tourner librement.

Réglage en hauteur du panier supérieur

Si vous devez laver des assiettes très grandes (plus de 27 et jusqu'à 31 cm de diamètre) vous pouvez les disposer sur le panier inférieur après avoir placé dans la position la plus haute le panier supérieur.

Pour cela:

Tournez vers l'extérieur les butées avant (A) du panier supérieur, puis ôtez le panier.

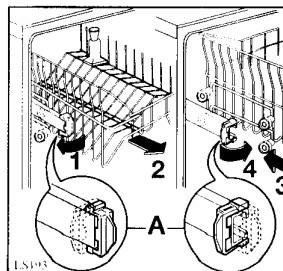

Glissez le panier dans la position la plus haute et remettez les butées (A) dans la position d'origine. Après cette opération, il ne sera pas possible de ranger dans le panier supérieur des assiettes ayant plus de 20 cm de diamètre et d'utiliser les porte-tasses.

Nos conseils

Disposez toujours les casseroles, les tasses, les verres, etc., tournés vers le bas.

Inclinez légèrement les objets bombés pour faciliter le passage de l'eau.

Les casseroles contenant des aliments attachés ou brûlés doivent faire l'objet d'un trempage préalable.

Les ustensiles et couverts longs comme louches, grands couteaux, etc., doivent être disposés horizontalement, de préférence dans le panier supérieur.

En évitant le contact entre les pièces de vaisselle, on obtiendra de meilleurs résultats de lavage.

Les couverts en argent ont tendance à noircir s'ils sont mélangés à des couverts en inox. Disposez-les dans le panier porte-couverts, séparés des autres.

Il est préférable de ranger les ustensiles légers (récipients en plastique) dans le panier supérieur et de les disposer de façon à ce qu'ils ne se retournent pas.

Ne procédez au lavage que lorsque l'appareil est chargé en totalité.

Effectuez éventuellement entre-temps le programme "lavage d'attente" (voir le tableau programmes) pour éviter que les résidus sèchent trop avant le lavage complet.

Nous conseillons de laisser la porte de l'appareil entrouverte dès la fin du programme (sauf le LAVAGE D'ATTENTE) pour permettre le séchage naturel de la vaisselle.

Ne lavez pas dans votre lave-vaisselle:

les couverts ou la vaisselle avec manche en bois ou en corne ou constitués d'éléments collés avec des résines non résistantes à l'eau chaude; les objets d'artisanat, objets en bois, porcelaines anciennes ou peintes à la main, ivoire.

Certaines décorations ne sont pas garanties pour résister au lavage en machine et peuvent perdre leurs couleurs. Seule la vaisselle en cristal et en plastique garantie lavable en machine peut être introduite dans votre lave-vaisselle. Disposez la vaisselle dans le panier supérieur et suivez les prescriptions du fabricant pour choisir le programme de lavage approprié.

Certaines qualités de verre peuvent devenir opaques après de nombreux lavages en machine.

Les objets en fer ou en fonte peuvent rouiller et tacher d'autres pièces de vaisselle.

L'aluminium a tendance à noircir, le cuivre, l'étain et le lait ont tendance à se tacher.

Attention:

Ne lavez pas en machine de la vaisselle de petite dimension qui pourrait facilement sortir des paniers.

Au moment d'un nouvel achat de vaisselle:

Sachez que les décors des pièces en faïence ou porcelaine cuits sous émail sont absolument inattaquables, à la différence des décors cuits sur émail dont les coloris peuvent à la longue s'atténuer.

De même, certaines pièces décorées à l'or peuvent être maintenant lavées en machine. Ces pièces doivent porter la garantie du fabricant.

Choisissez des pièces à fond plat pour éviter toute retenue d'eau (verres, tasses, bols...).

Le produit de lavage

ATTENTION: Le produit de lavage pour lave-vaisselle est dangereux. Reportez-vous au paragraphe "Avertissements et conseils importants".

Ce produit est un détergent en poudre, liquide ou en tablettes spécialement adapté au lavage de la vaisselle en machine.

Avant de commencer tout programme de lavage, à l'exclusion du programme "lavage d'attente", versez le produit de lavage dans le distributeur situé à l'avant de la contre-porte.

Si le couvercle est fermé actionnez le cliquet de fermeture **D**.

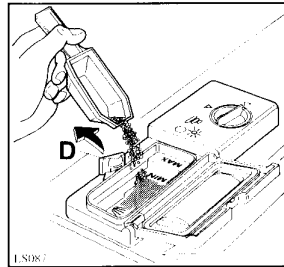

A l'intérieur du distributeur, il y a des indications pour les doses sur lesquelles se baser:

- MIN = 15 ml
- MAX = 30 ml

La quantité de produit à utiliser dépend du degré de saleté et de la quantité de vaisselle à laver.

Il vaut mieux respecter les quantités indiquées sur le tableau de programmes.

Après avoir rempli le distributeur de produit, refermez le couvercle.

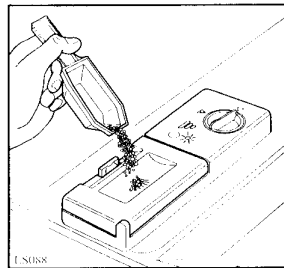

Si le programme prévoit un prélavage, il faut ajouter une petite dose de détergent d'environ 5 g = 1/2 cuillère sur le couvercle du distributeur, en plus de ce qui se trouve déjà à l'intérieur.

Les produits de lavage n'étant pas tous identiques, consultez également les instructions figurant sur les emballages.

Rappelons que le produit de lavage ne pourra donner une propreté complète s'il est employé en quantité insuffisante. S'il est employé en excès, il peut être néfaste à la qualité du lavage et à l'environnement.

Trois sortes de produits spécialement étudiés pour les lave-vaisselle sont nécessaires au bon fonctionnement de votre appareil.

UN PRODUIT DE LAVAGE

UN PRODUIT DE RINÇAGE

DU SEL REGENERANT

Utilisez toujours des produits de lavage et rinçage de même marque.

Nos laboratoires qui testent en permanence ces produits vous recommandent SUN.

LAVE-VAISSELLE

Sun

Recommandé par les professionnels

Un lot échantillon de la gamme Sun est présent dans ce lave vaisselle.

Pour toute information complémentaire contactez le Service Consommateurs Lever

N° VERT 05 05 80 80
[APPEL GRATUIT]

Le produit de rinçage

Ce produit rend la vaisselle plus brillante et facilite le séchage. Il se déverse automatiquement, pendant le rinçage avec de l'eau chaude.

Remplissage du réservoir de produit de rinçage:

Ouvrez le réservoir en faisant tourner le bouchon (A) vers la gauche. Versez le produit de rinçage dans la goulotte de remplissage, jusqu'à ce que le réservoir soit plein (110 ml environ suffisent pour 16-40 lavages). Le témoin (B) devient tout à fait sombre. Refermez bien le bouchon.

Le liquide qui s'est éventuellement écoulé hors du réservoir pendant le remplissage doit être soigneusement nettoyé à l'aide d'un papier absorbant, ceci afin d'éviter une importante formation de mousse au lavage suivant.

Contrôle de la réserve de produit de rinçage: lorsque le témoin B (fig. ci-dessous) apparaît clair, remplissez le réservoir.

Ne versez jamais de produit de lavage dans le réservoir de produit de rinçage.

Dosage du produit:

Selon les résultats de lavage obtenus, vous réglerez la dose de produit en agissant sur le sélecteur à 6 positions (C) situé à l'intérieur de la goulotte de remplissage (position 1 dose minimum, position 6 dose maximum). Lors des premières utilisations, nous vous conseillons de ne pas modifier le réglage d'origine, ensuite vous pourrez procéder de la manière suivante:

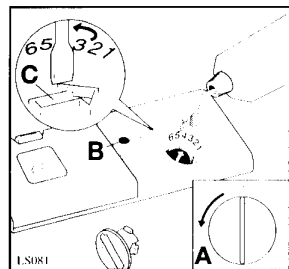

A l'aide de la pointe d'un couteau (ou d'un tournevis), augmentez graduellement la dose si vous observez sur la vaisselle des gouttes d'eau ou des taches de calcaire; diminuez la dose au contraire si vous notez la présence de rayures blanchâtres.

L'adoucisseur d'eau

Le lave-vaisselle est muni d'un adoucisseur et, utilisant du sel régénérant spécial pour lave-vaisselle, il fournit une eau dépourvue de calcaire (adoucie) pour les opérations de lavage. Demandez le degré de dureté de votre eau à la Compagnie Locale des Eaux. Sur le tableau suivant vous trouverez le niveau correspondant à votre eau et les indications sur les opérations de réglage nécessaires:

Niveau	Dureté de l'eau en °TH*	Emploi sel régénérant	Réglage de l'adoucisseur	Réglage sur la machine
1	0-14	★★NON	NON	NON
2	15-39	OUI	NON	NON
3	40-50	OUI	OUI	NON
4	51-70	OUI	NON	OUI
5	71-90	OUI	OUI	OUI

* °TH = Degré hydrotimétrique.

L'adoucisseur est réglé d'origine au niveau 2 qui est le plus courant.

★★ Si vous utilisez des détergents sans phosphates (contenant des enzymes), introduisez du sel à partir du degré de dureté de 7° TH.

Niveau 1

Il n'est pas nécessaire d'utiliser de sel régénérant, ni d'effectuer de réglage.

Niveaux 3 et 5 (Réglage de l'adoucisseur)

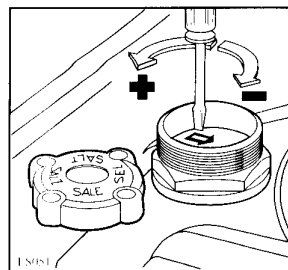

Enlevez le panier inférieur, dévissez et ôtez le bouchon du réservoir de sel placé sur le fond de la cuve; à l'aide d'un tournevis ou d'un couteau tournez le sélecteur à deux positions de la position - à la position +.

Niveaux 4 et 5 (Réglage sur l'appareil)

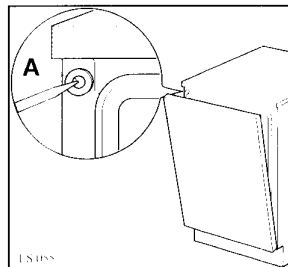

Percez la membrane (A) qui se trouve sur la partie frontale de l'appareil, côté supérieur à gauche.

Attention:

Nous vous conseillons d'effectuer cette opération lors de la mise en service de votre lave-vaisselle.

Remplissage du réservoir de sel

Utilisez uniquement du sel spécial pour lave-vaisselle. D'autres types de sel contiennent certaines substances qui pourraient peu à peu rendre inefficace votre adoucisseur. Retirez le panier inférieur, dévissez et ôtez le bouchon du réservoir. Remplissez d'eau le réservoir (cette opération n'est à effectuer que lors du premier remplissage).

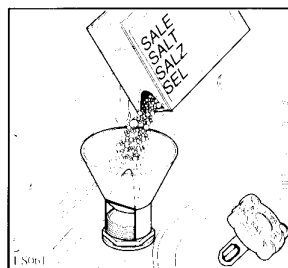

A l'aide de l'entonnoir livré avec l'appareil, versez dans le réservoir 1,5-1,8 kg environ de sel.

Revissez soigneusement le bouchon en vous assurant qu'il n'y ait pas de sel sur le filetage et sur le joint.

Contrôle de la réserve de sel:

Le bouchon du réservoir de sel comporte en son centre un indicateur de salinité. Lorsqu'un repère vert n'est plus visible, la quantité de sel est insuffisante; vous devez remplir le réservoir.

Le réservoir de sel contient toujours de l'eau. Il est donc normal que celle-ci déborde lorsque vous versez du sel dans ce réservoir.

Important: Le remplissage du réservoir doit être effectué juste avant de commencer un programme de lavage, à l'exclusion du programme "lavage d'attente", ceci afin d'éviter la formation de rouille.

ENTRETIEN

Nettoyage des filtres centraux (Après chaque lavage)

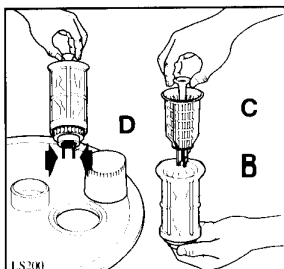

Nettoyez les filtres en les passant sous l'eau courante et en vous aidant d'une petite brosse. Les filtres (B) et (C) se retirent ensemble en tirant l'entonnoir central vers le haut, dégagez ensuite le filtre (C) en pressant simultanément les deux ailettes (D).

Réinsérez ensuite les filtres en les poussant jusqu'à ce qu'ils soient bien engagés dans leur logement.

Nettoyage du grand filtre (Régulièrement)

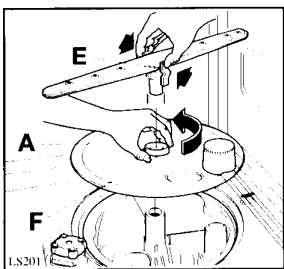

Nettoyez le filtre (A) des deux côtés sous l'eau courante, et en vous aidant d'une petite brosse. Pour l'enlever, ôtez le bras inférieur en appuyant sur les deux ailettes (E) et tournez dans le sens contraire des aiguilles d'une montre l'embout de fixation (F), puis dégagez le tout. Remontez le filtre en effectuant les opérations inverses.

Attention: N'utilisez jamais le lave-vaisselle sans filtres. Un positionnement incorrect des filtres entraîne de mauvais résultats de lavage. Un mauvais entretien des filtres peut diminuer l'efficacité du lavage.

Nettoyage intérieur et extérieur (Périodiquement)

Nettoyez le bord avant de la cuve et la porte, avec un chiffon humide.

Nettoyez les joints d'étanchéité de la porte et les distributeurs de produit de lavage et de rinçage avec un chiffon humide. Si les orifices des bras de lavage sont obstrués, retirez-les avant de les nettoyer.

Bras de lavage inférieur: appuyez sur les 2 ailettes latérales situées à sa base.

Bras de lavage supérieur: ouvrez complètement le panier supérieur et dégagez l'entonnoir central en appuyant sur les 2 ailettes latérales. Dévissez ensuite le collier de fixation.

Nettoyez le petit filtre situé à l'extrémité du tuyau d'arrivée d'eau (voir «raccordement d'eau»). Une ou deux fois par an, effectuez un programme de lavage sans vaisselle, avec du produit de lavage ou avec un des produits spéciaux pour lave-vaisselle, disponibles dans le commerce. Nettoyez les surfaces extérieures de l'appareil et le bandeau de commande avec un chiffon doux humide et, si nécessaire, uniquement avec des détergents doux.

N'employez jamais de produits abrasifs ou de solvants (acétone, trichloréthylène, etc...).

En cas d'absence prolongée

Débranchez la prise de courant et coupez l'arrivée d'eau. Remplissez le réservoir de produit de rinçage. Laissez la porte entrouverte pour éviter la formation de mauvaises odeurs.

Précautions contre le gel

Évitez de placer l'appareil dans un local où la température est inférieure à 0°C.

En cas de gel, vidangez l'appareil et fermez le robinet d'arrivée d'eau. Videz et enlevez les tuyaux d'alimentation et de vidange. Videz ensuite l'électrovanne d'admission d'eau en faisant fonctionner l'appareil pendant quelques secondes.

Si vous déménagez

Évitez de trop incliner l'appareil pendant le transport.

EN CAS D'ANOMALIE DE FONCTIONNEMENT

La machine ne démarre pas

La porte est mal fermée. L'appareil n'est pas branché. Coupure d'électricité. Fusible défectueux. Touche Marche/Arrêt non enclenchée ou programme non sélectionné.

L'eau n'arrive pas lors de la mise en marche

Robinet d'eau fermé. Coupure générale d'eau. Le tuyau d'arrivée d'eau est plié. Le petit filtre du tuyau d'arrivée d'eau est obstrué.

L'eau reste dans la machine

Le tuyau de vidange est plié. L'évier est bouché. La rallonge du tuyau d'évacuation ne convient pas. Il n'y a pas d'entrée d'air à l'extrémité du tuyau de vidange.

La vaisselle n'est pas propre

Les paniers sont trop chargés. La vaisselle n'est pas correctement placée. Les bras de lavage sont bloqués. Les trous des bras sont obstrués. L'entonnoir de passage de l'eau au centre du panier supérieur est obstrué par la vaisselle. L'extrémité du tuyau de vidange est immergée. Les filtres sont bouchés. Les filtres ne sont pas bien mis en place. Le produit de lavage n'est pas bien dosé ou ne convient pas, il est périmé ou est devenu dur, ou il est de mauvaise qualité. Le bouchon du réservoir de sel n'est pas bien fermé. Le programme de lavage ne convient pas au type de salissure.

Traces de calcaire

Manque de sel régénérant ou le réglage de l'adoucisseur ne correspond pas à la dureté de l'eau. Absence de produit de rinçage ou quantité insuffisante.

Trop de bruit pendant le lavage

Les pièces de vaisselle se cognent entre elles. Les bras de lavage touchent la vaisselle.

Vaisselle mal séchée

La vaisselle est restée trop longtemps enfermée à l'intérieur du lave-vaisselle. Entrouvrez la porte à la fin du programme de lavage. Vaisselle creuse mal positionnée.

La porte se ferme difficilement

Le lave-vaisselle n'est pas à niveau ou n'a pas été correctement encastré.

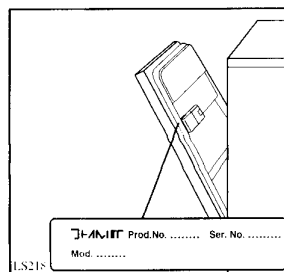

Si à la suite de ces contrôles, le mauvais fonctionnement persiste, adressez-vous au Service Après-Vente en indiquant le défaut observé, le modèle de l'appareil (Mod.), le numéro du produit (Prod. No.) et le numéro de fabrication (Ser. No.) inscrits sur la plaque signalétique de votre lave-vaisselle située sur le côté droit de la porte.

INSTALLATION

Emplacement

Placez l'appareil, si possible, à proximité d'une arrivée d'eau (robinet) et d'une évacuation. Les côtés et l'arrière de la machine peuvent être placés contre des meubles adjacents ou contre une paroi.

Mise à niveau

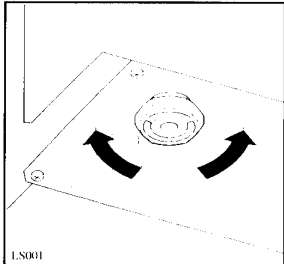

Une bonne mise à niveau est indispensable pour une parfaite fermeture et étanchéité de la porte. Dévissez ou vissez les pieds réglables, afin de mettre l'appareil parfaitement d'aplomb.

Réglage du dessus de l'appareil

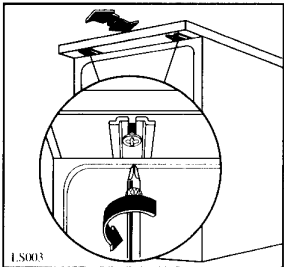

Vous pouvez déplacer le dessus de l'appareil vers l'avant ou vers l'arrière de 25 mm maximum, de façon à aligner votre appareil aux meubles de cuisine. Il suffit de dévisser complètement les deux vis de fixation situées à l'avant, de placer le dessus de l'appareil dans la position désirée et de revisser.

Encastrement de l'appareil

(Sous plan de travail continu)

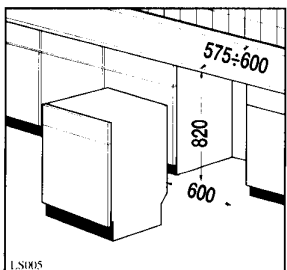

En retirant le dessus de l'appareil, vous pouvez encastrer celui-ci sous plan, à condition que la niche corresponde aux dimensions de la figure ci-contre.

Pour retirer le dessus de l'appareil enlevez les vis de fixation situées à l'avant, puis dégagéz-le des

butées arrière en le soulevant.

L'appareil pourra être encasté lorsque vous aurez effectué le réglage de la hauteur ainsi que la mise à niveau en agissant sur les pieds réglables.

Lors de l'encastrement de la machine, veillez à ce que les tuyaux d'arrivée d'eau ou de vidange ne soient pas pliés ou écrasés.

Remarque: Installez l'appareil de manière à ce qu'il soit facilement accessible en cas d'intervention.

Evacuation d'eau

L'extrémité du tuyau de vidange peut être raccordée:

- au siphon de l'évier, en la fixant avec un collier;
- à une évacuation murale pourvue d'une mise à l'air, ayant un diamètre intérieur d'au moins 4 cm.

Évitez les pliures et les étranglements du tuyau qui pourraient empêcher ou ralentir l'écoulement de l'eau. Une éventuelle rallonge du tuyau d'évacuation ne devra pas être supérieure à 2 mètres et son diamètre intérieur devra être égal à celui du tuyau de l'appareil. De même, les raccords utilisés pour le branchement doivent avoir un diamètre intérieur non inférieur à celui du tuyau d'évacuation.

Le raccordement pour l'évacuation doit se trouver à une hauteur comprise entre 30 cm (minimum) et 100 cm (maximum) du sol.

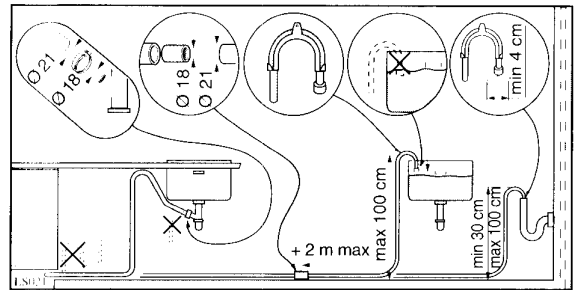

La rallonge doit reposer au sol et ne monter à la verticale qu'à proximité immédiate du système de vidange (voir fig. ci-dessus).

Arrivée d'eau

L'appareil peut être alimenté en eau froide ou chaude jusqu'à 60°C max. Sachez cependant qu'en alimentant l'appareil en eau chaude, on obtient des programmes de lavage plus courts, mais pour une vaisselle très sale, ces réductions de temps de lavage peuvent influencer sur la qualité de lavage.

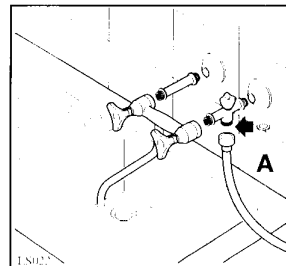

Raccordez le tuyau à un robinet avec un raccord 20/27 (3/4") ou à une prise d'eau à branchement rapide (press block).

Assurez-vous que le joint d'étanchéité (A) se trouve dans l'embout du tuyau.

Au moment de l'installation, veillez à ce que les tuyaux

d'alimentation et de vidange ne soient pas repliés ou écrasés.

Raccordement électrique

Ce lave-vaisselle ne peut être branché qu'en monophasé 220-230 V - 50 Hz.

Vérifiez que votre compteur et les fusibles peuvent supporter l'intensité absorbée par la machine, compte tenu des autres appareils électriques branchés.

Calibre des fusibles de ligne (un par phase), 16 A.

Utilisez un socle de prise de courant comportant une borne de mise à la terre, qui doit être obligatoirement raccordée conformément aux normes en vigueur norme NF. C. 15100 et aux prestations de l'E.D.F..

La ligne d'alimentation électrique partant du compteur ne devra pas être inférieure à 2,5 mm² par conducteur.

Notre responsabilité ne saurait être engagée, en cas d'accidents ou incidents provoqués par une mise à la terre inexistante ou défectueuse.