



TV LCD | TV Plasma

GUIDE DE L'UTILISATEUR

MODÈLES DE TV LCD

42LB7RF*
47LB7RF*
47LY3RF*
52LB9RF*
47LB9R*

MODÈLES DE TV Plasma

60PY3RF*
60PC4R*

Lire attentivement ce manuel avant de procéder à l'utilisation de votre ensemble.

Vous pourrez aussi vous y référer pour tous les réglages futurs. Notez le numéro de série et le numéro du modèle, qui figurent sur la plaque signalétique fixée à l'arrière du poste. Votre revendeur vous les demandera pour le service après vente.

1080P
FULL HD

42LB7RF*
47LB7RF*
47LY3RF*
52LB9RF*
60PY3RF* UNIQUEMENT

ACCESSOIRES

Assurez-vous que les accessoires suivants sont fournis avec votre téléviseur. S'il vous manque un ou plusieurs de ces accessoires, veuillez contacter le distributeur qui vous a vendu l'appareil.

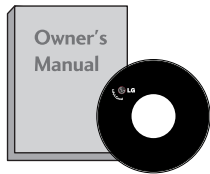

Mode d'emploi



Piles



Cordon d'alimentation

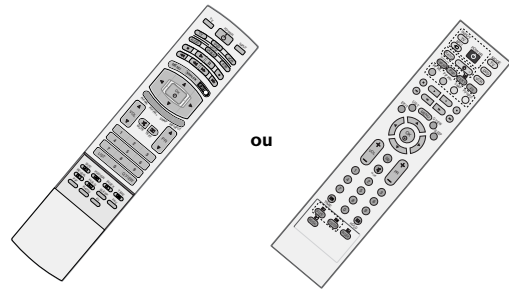

ou

Télécommande

60PC4R* uniquement

Cette fonction n'est pas disponible pour tous les modèles.



2 supports TV
2 supports muraux



2 boulons

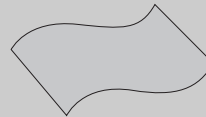

Chiffon doux

Nettoyez l'écran avec ce chiffon. Cette fonction n'est pas disponible pour tous les modèles.

* Si la surface externe comporte des traces de doigts ou des taches, nettoyez-la avec un chiffon doux spécial.

Évitez de frotter lorsque vous tentez d'éliminer une tache. Vous risquez de rayer ou de décolorer la surface.

60PY3RF* uniquement

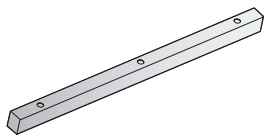

Un support de pied type-bureau
couverture de protection
Voir page 14



2 vis en caoutchouc
Voir page 13



3 boulons
Voir page 14

Cette fonction n'est pas disponible pour tous les modèles.



2 supports TV
2 supports muraux



2 boulons

LCD TV models



OU



Protège-câbles

sauf modèles de
47LB9R*, 52LB9RF*



4 boulons pour l'assemblage du socle
Cette fonction n'est pas disponible
pour tous les modèles.
(Voir page 8)

Cette fonction n'est pas disponible pour tous les modèles.



Attache de fixation
Regroupez les câbles à l'aide
de l'attache de fixation.



2 supports TV
2 supports muraux



2 boulons

TABLE DES MATIÈRES

ACCESSORIES	1
-------------------	---

PREPARATION

COMMANDES DU PANNEAU AVANT	4
INFORMATIONS SUR LE PANNEAU ARRIÈRE	6
INSTALLATION DU SOCLE	8
SUPPORT EMERILLON	9
FIXATION MURALE DU TÉLÉVISEUR	10
COUVERTURE DU PANNEAU ARRIÈRE POUR LA DISPOSITION DES CÂBLES	11
Installation du socle	13
Montage au mur : Installation horizontale	14
Raccordement à une antenne	15

CONFIGURATION DE L'ÉQUIPEMENT EXTERNE

CONFIGURATION DU RÉCEPTEUR HD	16
Branchement d'un DVD	19
Branchement d'un magnétoscope	22
CONFIGURATION D'UNE AUTRE SOURCE AUDIO/VIDÉO	25
Branchement d'un PC	26
- Configuration de l'écran pour le mode PC	29
CONFIGURATION SORTIE AV (OUTPUT AV) ...	33
STÉRÉO EXTERNE	33

UTILISATION DU TÉLÉVISEUR / COMMANDE DES PROGRAMMES

Fonctions des touches de la télécommande	34
Mise sous tension du téléviseur	38
Sélection des programmes	38
Réglage du volume	38
SÉLECTION ET RÉGLAGE DES MENUS À L'ÉCRAN	39
Mémorisation des chaînes	40
Programmation manuelle	41
Réglage de précision	42
Affectation d'un nom à une chaîne	43
AMPLIFICATEUR DE SIGNAL (BOOSTER)	44
Edition des programmes	45
Chaînes préférées	46
Liste des programmes	47
ETIQUETTE ENTREE	48
 SIMPLINK	49
Blocage Touches	51

RÉGLAGES DE L'IMAGE

Regarder l'image PIP (Image incrustée)	52
RÉGLAGE DE LA TAILLE DE L'IMAGE (FORMAT D'IMAGE)	54
RÉGLAGES PRÉDÉFINIS DE L'IMAGE	
- Picture Mode (Mode image) –	
Réglages prédéfinis	56
- Réglages automatique de la tonalité é de couleur (Chaud / Moyen / Froid)	57
RÉGLAGE MANUEL DE L'IMAGE	
- Mode image - Option Utilisateur	58
- Tonalité é de couleur - Option Utilisateur	59
XD - TECHNOLOGIE D'OPTIMISATION DE L'IMAGE ..	60
MODE AVANCÉ – MODE CINÉMA	61
TruMotion AVANCE	61
MODE AVANCÉ - NIVEAU NOIR	62
MODE RÉINITIAL. IMAGE	63
XD Démo	64
TruMotion Démo	64
Méthode ISM (Réduction de la rémanence à l'écran)	65
MODE ÉCO	66
Répertoire (Index)	67

RÉGLAGES DU SON ET DE LA LANGUE

RÉGLAGES PRÉDÉFINIS DU SON –	
SOUND MODE (MODE DU SON).....	68
RÉGLAGES DU SON –	
MODE USER (UTILISATEUR)	69
NIVELAGE AUTO VOLUME (VOLUME AUTO)	70
Balance	71
ACTIVATION ET DÉSACTIVATION	
DES HAUT-PARLEURS.....	72
I/II	
- Réception Stéréo/Bilingue.....	73
- Réception NICAM	74
- Sélection de la sortie audio.....	74
Sélection de la langue pour l'affichage écran.....	75

RÉGLAGE DE L'HEURE

Horloge.....	76
ACTIVATION ET DÉSACTIVATION DE L'HORLOGE..	77
RÉGLAGE DE LA MINUTERIE DE VEILLE.....	78
RÉGLAGE DE LA MISE EN VEILLE AUTOMATIQUE....	79

TÉLÉTEXTE

Pour activer/désactiver le télétexte.....	80
Texte SIMPLE	80
Texte TOP.....	81
FASTEXT.....	81
Fonctions télétexte spéciales.....	82

ANNEXE

DÉPANNAGE.....	83
ENTRETIEN	85
SPÉCIFICATIONS DE L'APPAREIL.....	86
PROGRAMMATION DE LA TÉLÉCOMMANDE	88
Codes IR.....	91
Installation du système de commande externe . . .	94

PRÉPARATION

COMMANDES DU PANNEAU AVANT

- Le schéma ci-dessous est une représentation simplifiée du panneau avant. Le matériel représenté peut être quelque peu différent de votre téléviseur.
- Si votre produit est entouré d'un film de protection, enlevez-le et nettoyez le produit avec un chiffon de polissage.

60PY3RF*

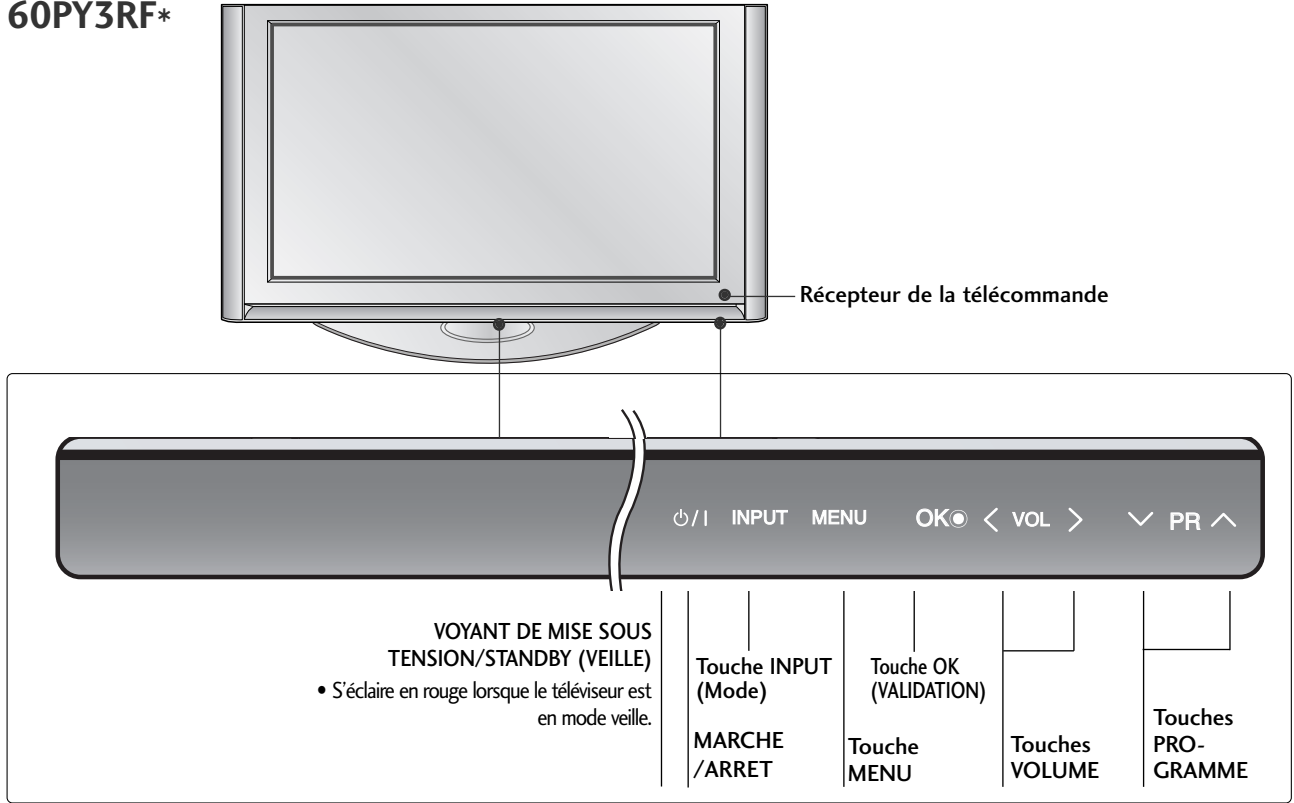

60PC4R*

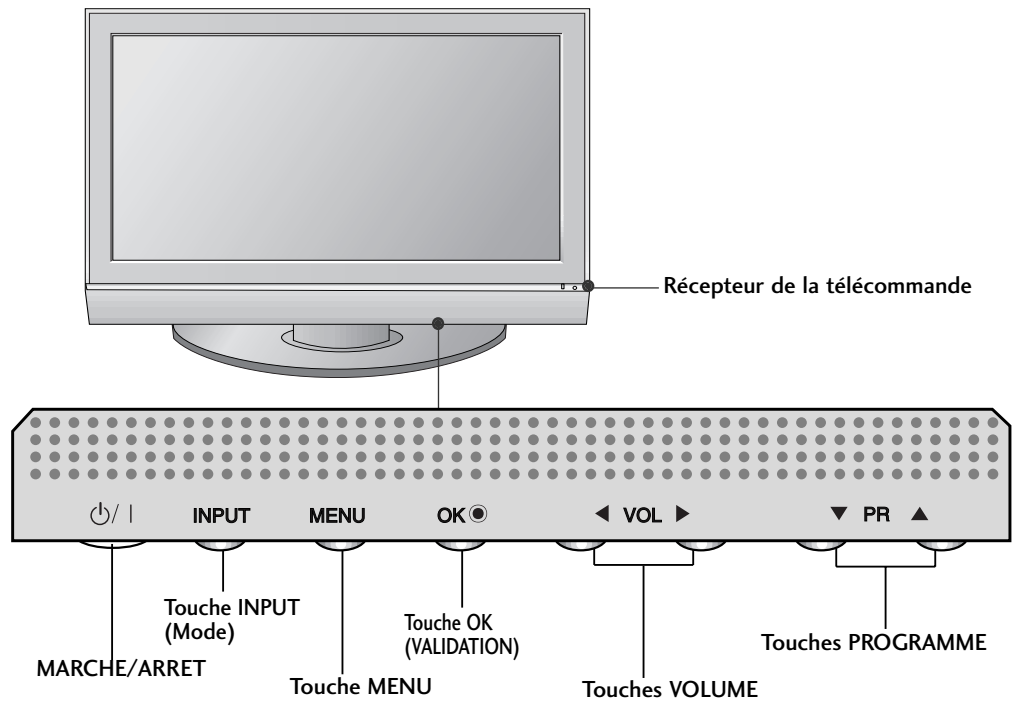

42/47LB7RF*

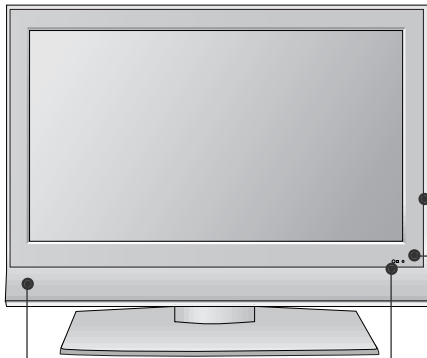

Œil intelligent Récepteur de la télécommande

VOYANT DE MISE SOUS TENSION/STANDBY (VEILLE)

- S'éclaire en rouge lorsque le téléviseur est en mode veille.
- S'éclaire en vert lorsque le moniteur est sous tension.

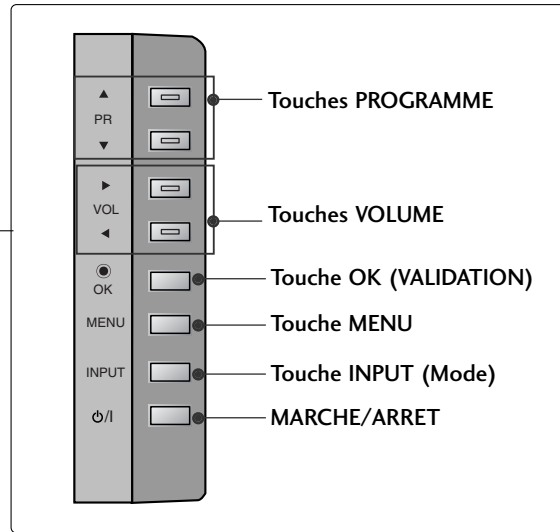

47LB9R*, 52LB9RF*

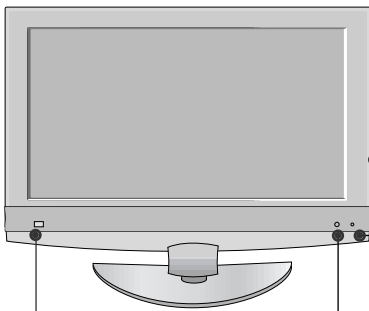

Œil intelligent Récepteur de la télécommande

VOYANT DE MISE SOUS TENSION/STANDBY (VEILLE)

- S'éclaire en rouge lorsque le téléviseur est en mode veille.
- S'éclaire en vert lorsque le moniteur est sous tension.

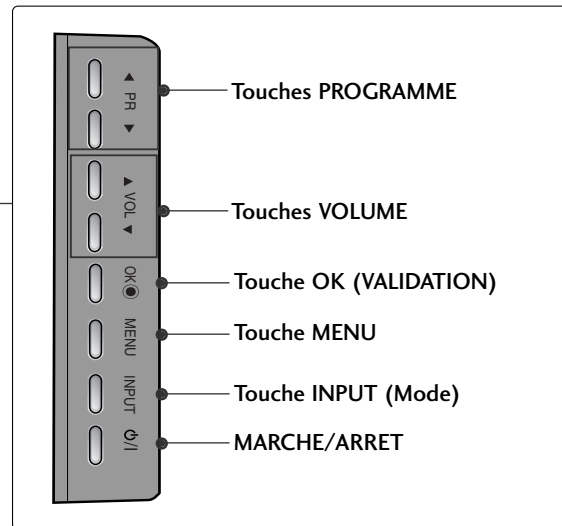

47LY3RF*

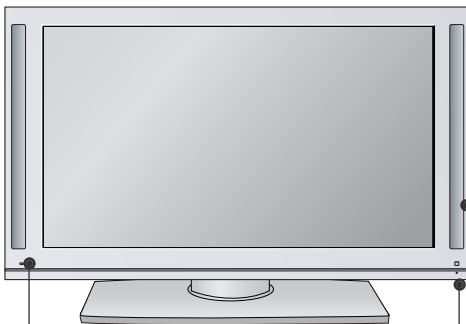

Œil intelligent

VOYANT DE MISE SOUS TENSION/STANDBY (VEILLE)

- S'éclaire en rouge lorsque le téléviseur est en mode veille.
- S'éclaire en vert lorsque le moniteur est sous tension.

Récepteur de la télécommande

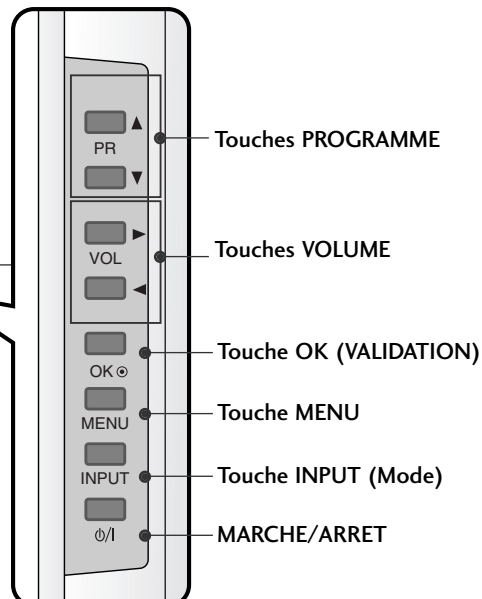

INFORMATIONS SUR LE PANNEAU ARRIÈRE

- Le schéma ci-dessous est une représentation simplifiée du panneau avant. Le matériel représenté peut être quelque peu différent de votre téléviseur.

MODÈLES DE TV Plasma

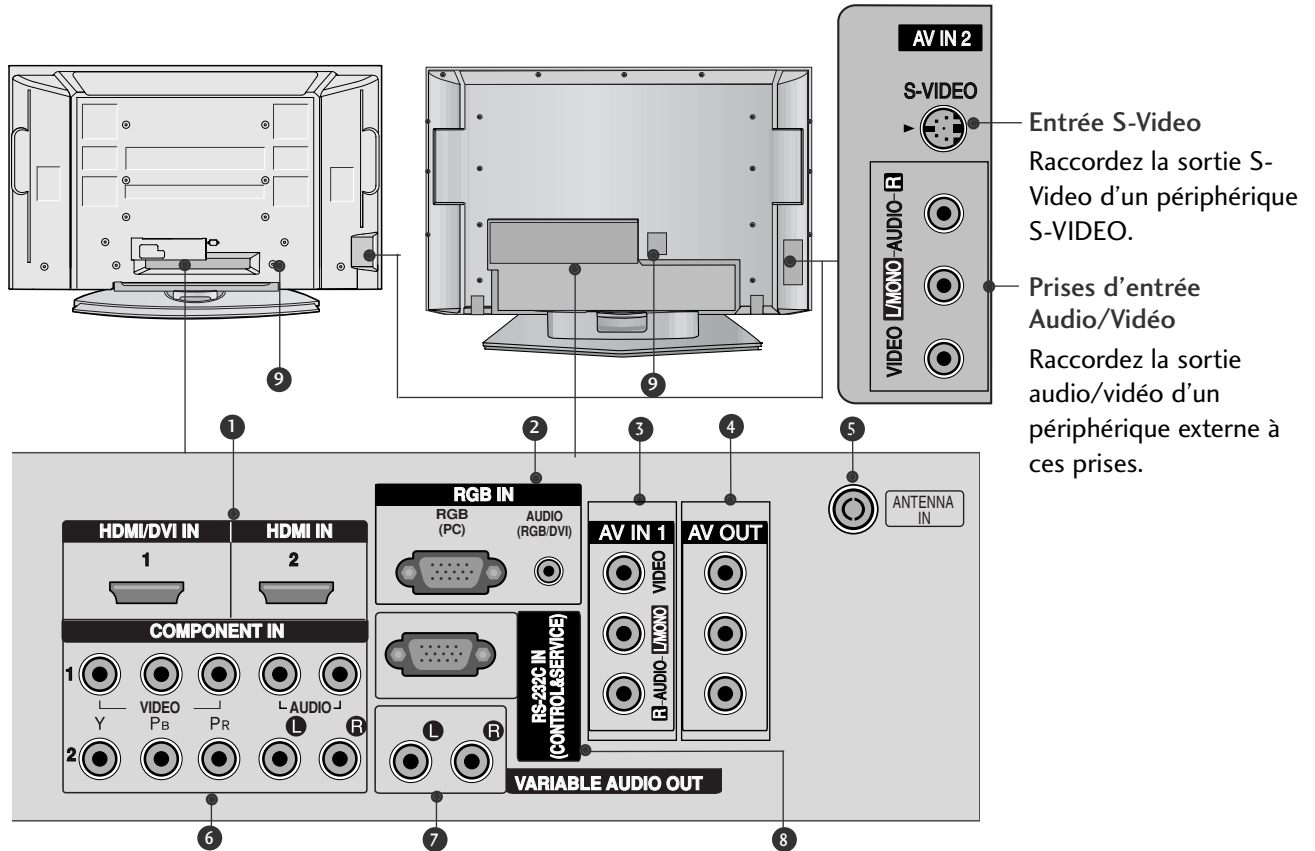

- Entrée HDMI/DVI1, HDMI2**
Connectez le signal HDMI à la borne HDMI IN. Vous pouvez également connecter le signal DVI (VIDEO) au port HDMI/DVI à l'aide du câble DVI à HDMI.
- Entrée RGB/Audio**
Raccordez la prise de sortie du moniteur d'un ordinateur ou d'un téléviseur numérique (Audio uniquement) au port d'entrée approprié.
- Audio/Video Input (AV IN 1)**
Connect audio/video output from an external device to these jacks.
- Sortie AV**
Reliez l'audio/video dans des plots de l'autre TV ou le moniteur aux prises sortie AV du téléviseur.
- Entrée antenne**
Connectez des signaux numériques en liaison radio à cette prise.
- Entrée Component 1/2**
Connectez votre télécommande câblée à ce port.
- Sortie Variable Audio**
Raccordez un amplificateur externe ou un caisson de graves à votre système son surround.
- Port d'entrée RS-232C (CONTRÔLE & SERVICE)**
Raccordez le port de série des périphériques de contrôle à la prise RS-232C.
- Prise du cordon d'alimentation**
Ce téléviseur fonctionne en alimentation en alternatif (CA). La tension est indiquée à la section Spécifications. Ne jamais faire fonctionner le téléviseur en courant continu (CC).

MODÈLES DE TV LCD

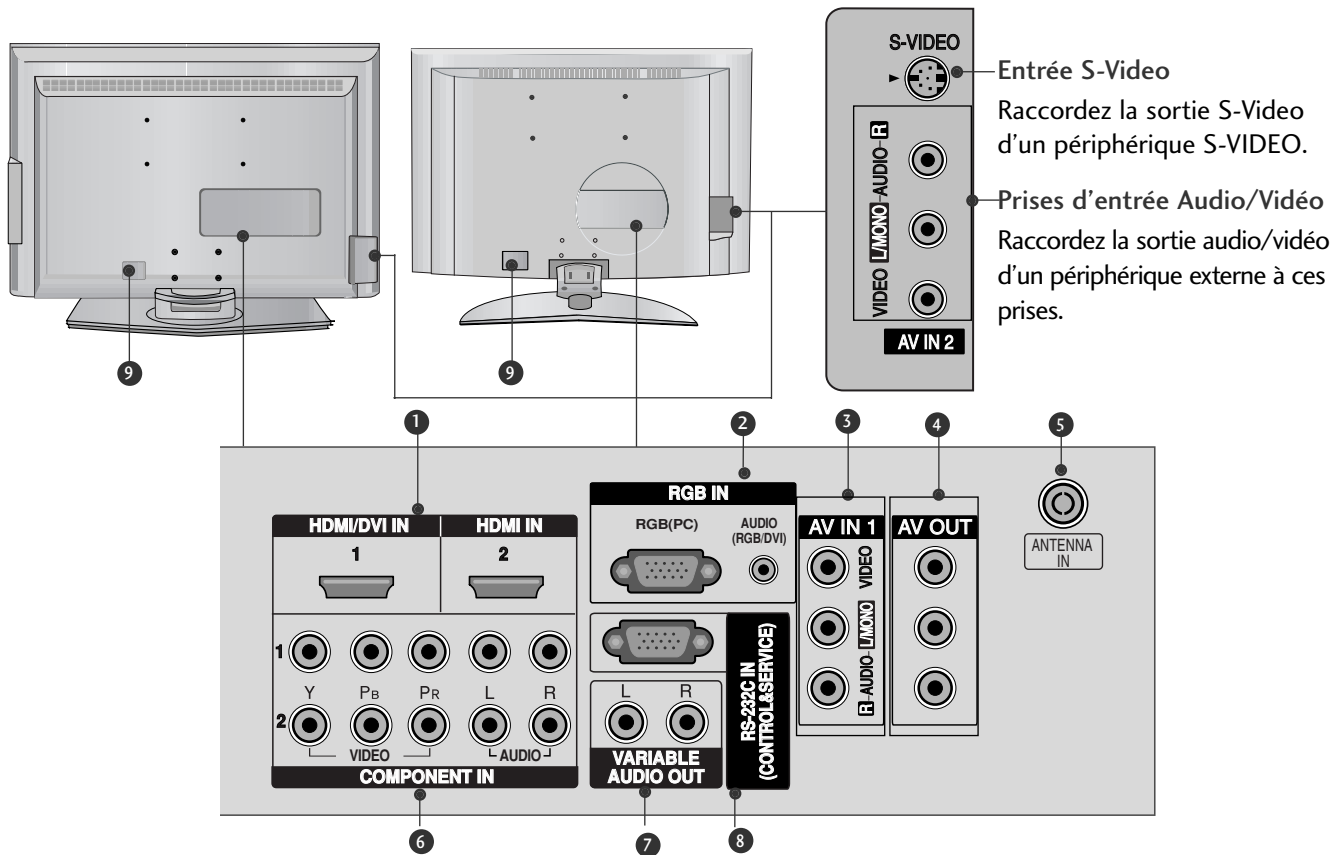

- 1** Entrée HDMI/DVI1, HDMI2
Connectez le signal HDMI à la borne HDMI IN. Vous pouvez également connecter le signal DVI (VIDEO) au port HDMI/DVI à l'aide du câble DVI à HDMI.
- 2** Entrée RGB/Audio
Raccordez la prise de sortie du moniteur d'un ordinateur ou d'un téléviseur numérique (Audio uniquement) au port d'entrée approprié.
- 3** Audio/Video Input (AV IN 1)
Connect audio/video output from an external device to these jacks.
- 4** Sortie AV
Reliez l'audio/video dans des plots de l'autre TV ou le moniteur aux prises sortie AV du téléviseur.
- 5** Entrée antenne
Connectez des signaux numériques en liaison radio à cette prise.
- 6** Entrée Component 1/2
Connectez votre télécommande câblée à ce port.
- 7** Sortie Variable Audio
Raccordez un amplificateur externe ou un caisson de graves à votre système son surround.
- 8** Port d'entrée RS-232C (CONTRÔLE & SERVICE)
Raccordez le port de série des périphériques de contrôle à la prise RS-232C.
- 9** Prise du cordon d'alimentation
Ce téléviseur fonctionne en alimentation en alternatif (CA). La tension est indiquée à la section Spécifications. Ne jamais faire fonctionner le téléviseur en courant continu (CC).

PRÉPARATION

INSTALLATION DU SOCLE (42/47LB7RF* uniquement)

- 1 Placez le téléviseur écran face au sol sur une surface protégée afin de ne pas endommager l'écran.

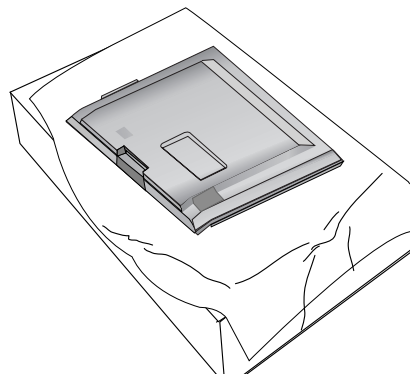

- 2 Assemblez le socle sur le téléviseur comme indiqué dans le schéma.

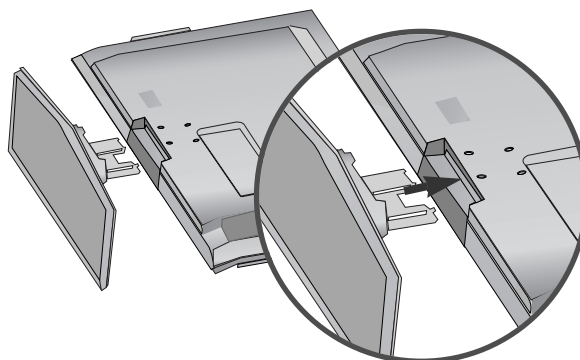

- 3 Insérez 4 boulons dans les orifices prévus à cet effet situés à l'arrière du téléviseur.

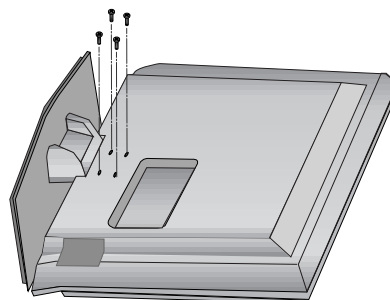

SUPPORT EMERILLON (60PY3RF*uniquement)

Après avoir installé la TV, vous pouvez en ajuster manuellement la position de 20 degrés vers la gauche au la droite pour l'adapter à votre position de regard.



! REMARQUE

- ▶ Avant d'ajuster l'angle, vous devez enlever le câble d'alimentation et desserrer (vers la gauche) le verrou axial placé au milieu du support arrière. Et quand le support est nivelé à la TV, vous devez fermer (vers la droite) le verrou axial et le fixer au trou.

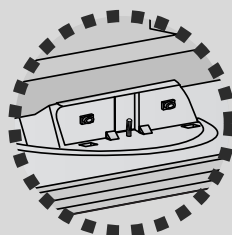

FIXATION MURALE DU TÉLÉVISEUR

- Cette fonction n'est pas disponible pour tous les modèles.
- Afin d'éviter les accidents et les dégâts causés par la chute du téléviseur, installer celui-ci assez près du mur pour qu'il ne tombe pas lorsqu'il est poussé vers l'arrière et suivre les instructions illustrées ci-dessous montrant comment le fixer au mur pour éviter les chutes en avant. Veiller à ce que les enfants ne se suspendent pas au téléviseur et ne tentent pas de monter dessus.

MODÈLES DE TV Plasma

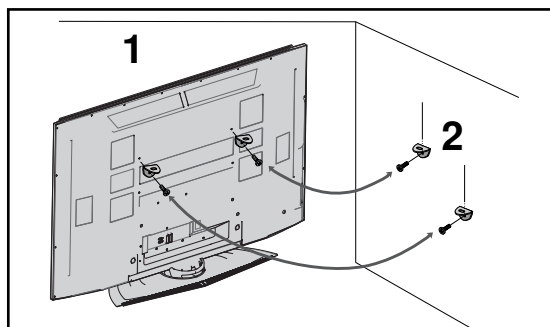

MODÈLES DE TV LCD

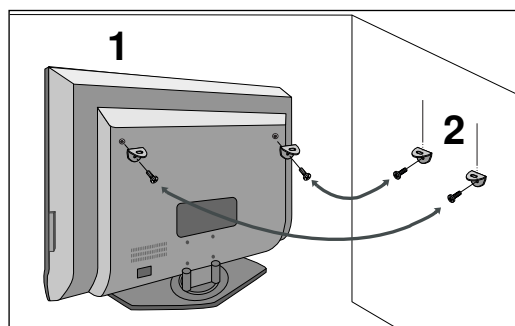

- 1 Utilisez les boulons à œil ou les supports/boulons du téléviseur pour fixer l'appareil au mur, comme indiqué dans l'illustration ci-dessous. (Si avant d'insérer les boulons de l'appareil, ceux-ci sont déjà placés dans la position des boulons à œil, déserrez-les.)
* Insérez les boulons à œil ou les supports/boulons du téléviseur, puis serrez-les solidement dans les orifices supérieurs.
- 2 Fixez les supports muraux à l'aide des boulons (non fournis avec l'appareil, vendus séparément). Ajustez la hauteur du support fixé au mur.

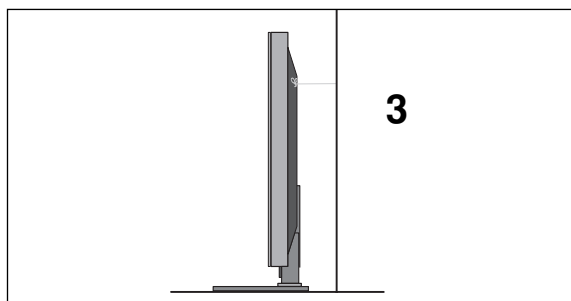

- 3 Utiliser une corde solide (non fournie avec l'appareil, à acheter séparément) pour attacher l'appareil. Pour plus de sécurité, la corde doit être à l'horizontale entre le mur et l'appareil.

! REMARQUE

- ▶ Retirer la corde avant de déplacer l'appareil.
- ▶ Utiliser un support ou un meuble assez grand et solide pour la taille et le poids de l'appareil.
- ▶ Pour utiliser l'appareil en toute sécurité, veiller à ce le support fixé au mur soit de la même hauteur que l'appareil.

COUVERTURE DU PANNEAU ARRIÈRE POUR LA DISPOSITION DES CÂBLES

MODÈLES DE TV Plasma

- 1** Tenez le **PROTÈGE-CÂBLES** avec vos deux mains et tirez dessus comme indiqué.

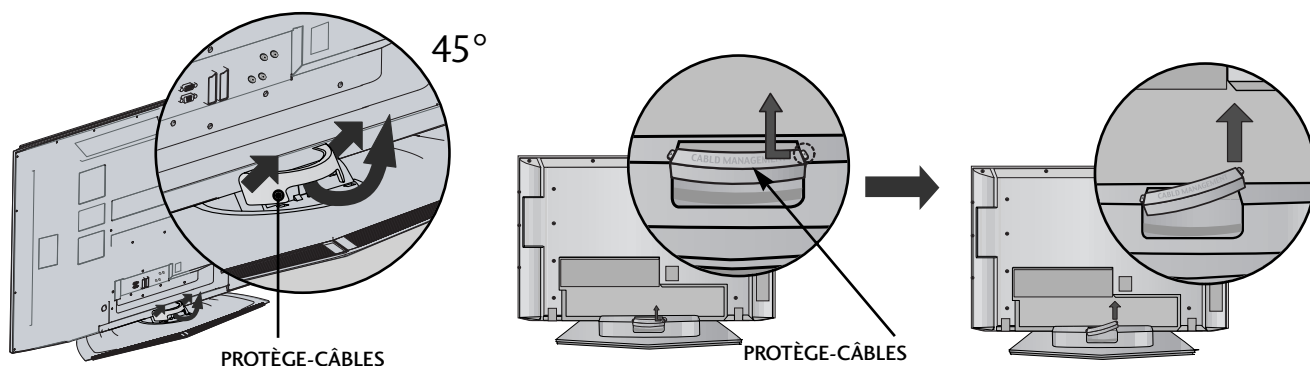

- 2** Raccordez les câbles.
Pour raccorder d'autres équipements, reportez-vous à la section Branchements d'un équipement externe.

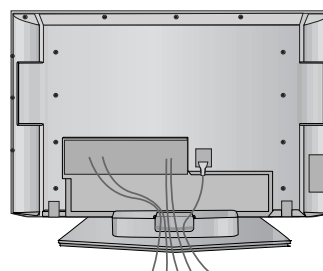
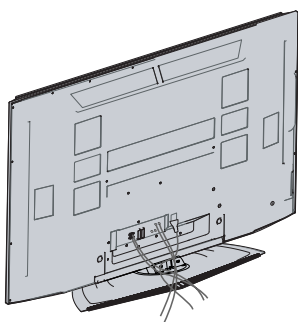

- 3** Remplacez le **PROTÈGE-CÂBLES** comme indiqué.

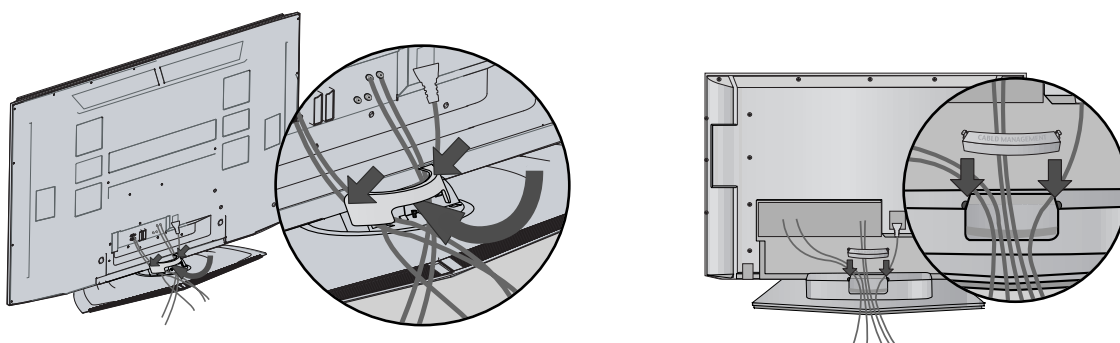

MODÈLES DE TV LCD

1 Raccordez les câbles.

Pour raccorder d'autres équipements, reportez-vous à la section Raccordement d'un équipement externe.

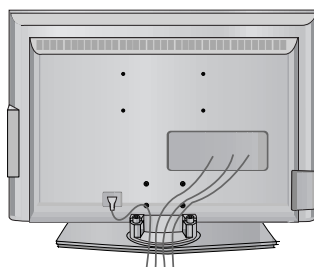

ou

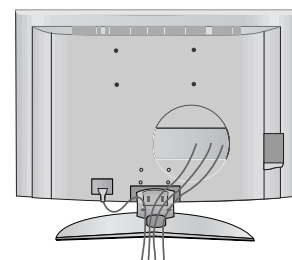

2 Remplacez le **PROTÈGE-CÂBLES** comme indiqué.

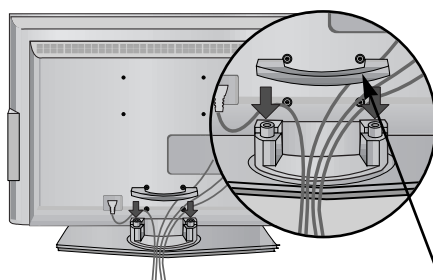

ou

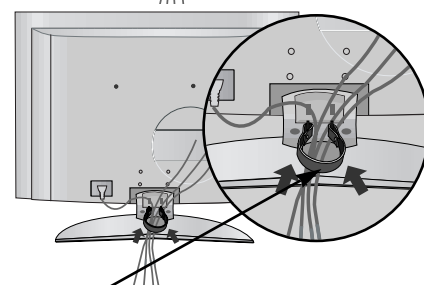

PROTÈGE-CÂBLES

(Insérez-le en poussant des boucles sur les des deux côtés de la gestion de câble.)

3 Regroupez les câbles à l'aide de l'attache de fixation fournie. (Cette fonction n'est pas disponible pour tous les modèles.)

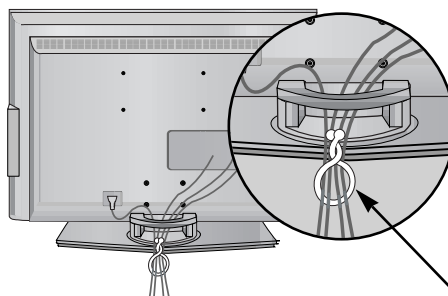

ou

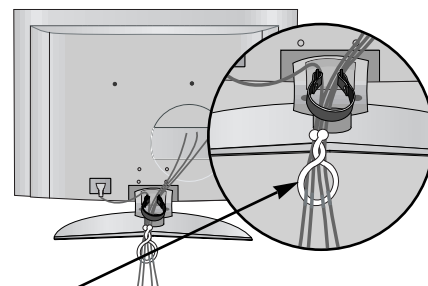

Attache de fixation

COMMENT RETIRER LE PROTÈGE-CÂBLES

Tenez le **PROTÈGE-CÂBLES** avec les deux mains, puis tirez-le vers le haut.

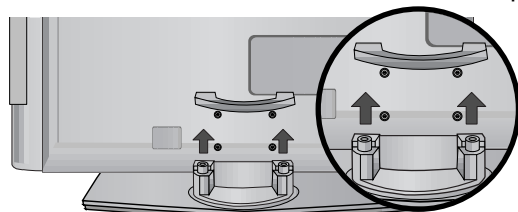

ou

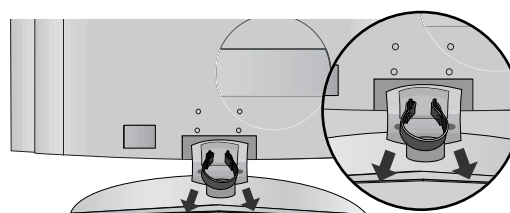

(Retirez-le en tenant les boucles sur les des deux côtés de la gestion de câble.)

! REMARQUE

- Lorsque vous déplacez l'appareil, ne le tenez pas par le **PROTÈGE-CÂBLES**.
- Si l'appareil tombe, vous risquez de vous blesser ou d'endommager l'appareil.

- Vous pouvez installer ce téléviseur sur le mur, sur un bureau, etc.
- Le téléviseur est conçu pour être installé à l'horizontale.

MISE À LA TERRE

Assurez-vous de raccorder ce téléviseur à la terre afin d'éviter les chocs électriques. Si la mise à la terre n'est pas possible, demandez à un électricien qualifié d'installer un disjoncteur indépendant. N'essayez pas de mettre cet appareil à la terre en le raccordant à des câbles téléphoniques, à un paratonnerre ou à des tuyaux de gaz.

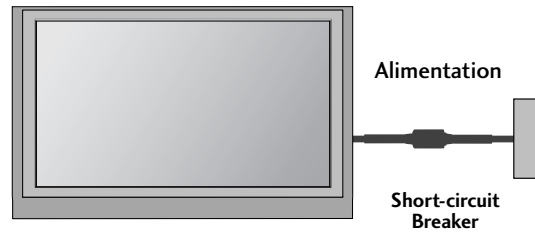

INSTALLATION DU SOCLE

Afin de permettre une aération suffisante, l'espace minimum requis est de 4" de chaque côté et derrière le mur.

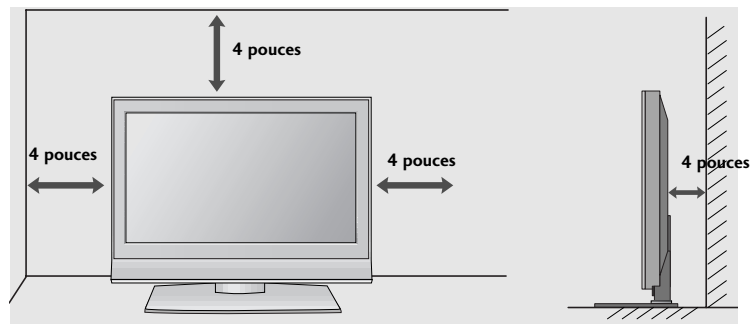
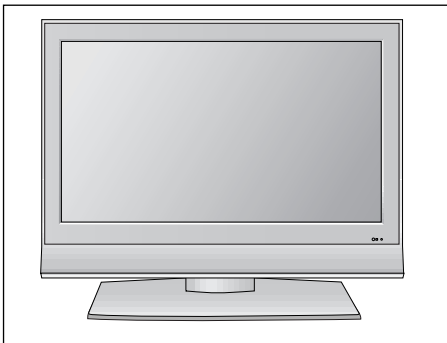

Lors de la non utilisation du support type- bureau (60PY3RF* **uniquement**)

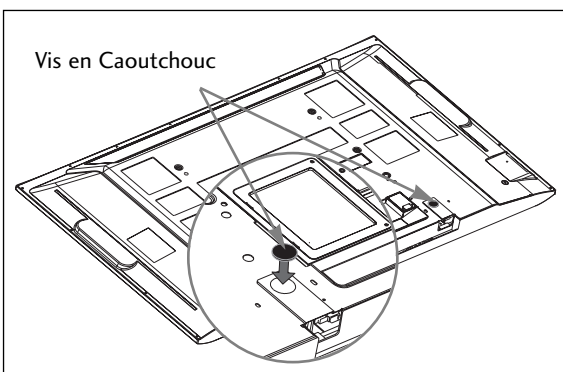

Lors de la non utilisation du support type-bureau, installez les vis en caoutchouc fournis pour protéger le support de pied type-bureau comme il est montré sur la figure.

MONTAGE AU MUR : INSTALLATION HORIZONTALE 0

Afin de permettre une aération suffisante, l'espace minimum requis est de 10 cm de chaque côté et derrière le mur. Vous trouverez les instructions détaillées de l'installation chez votre revendeur ; reportez-vous également au Guide de configuration et d'installation de l'interface de montage au mur.

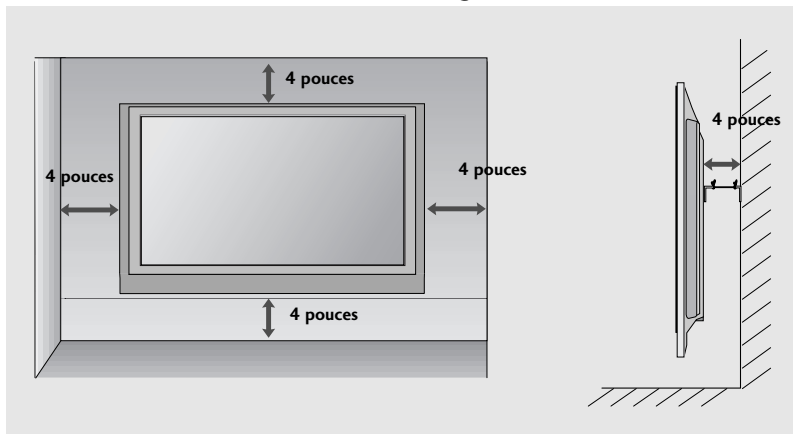
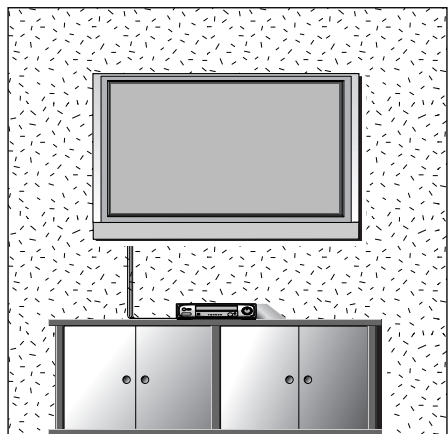

Si vous voulez installer la couverture de protection du support de pied type-bureau.
(60PY3RF* **uniquement**)

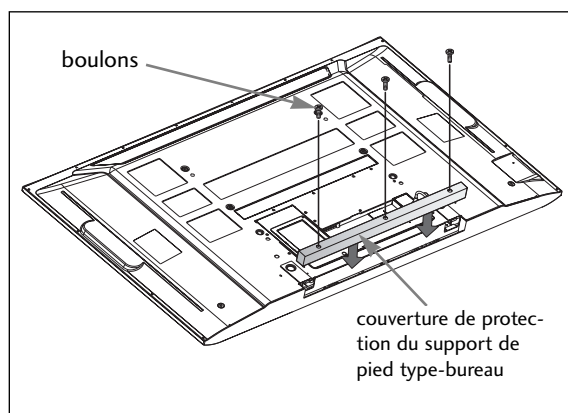

Pour que des matières étrangères n'entrent pas dans le support de pied type-bureau, fixez la couverture de protection du support de pied type-bureau au moyen des verrous fournis comme il est montré sur la figure.

- Ne jamais brancher le cordon d'alimentation avant d'avoir terminé de raccorder tous les équipements pour ne pas endommager l'appareil.

RACCORDEMENT À UNE ANTENNE

- Afin d'obtenir la meilleure qualité d'image, réglez la direction de l'antenne.
- Le câble et le convertisseur d'antenne ne sont pas fournis.

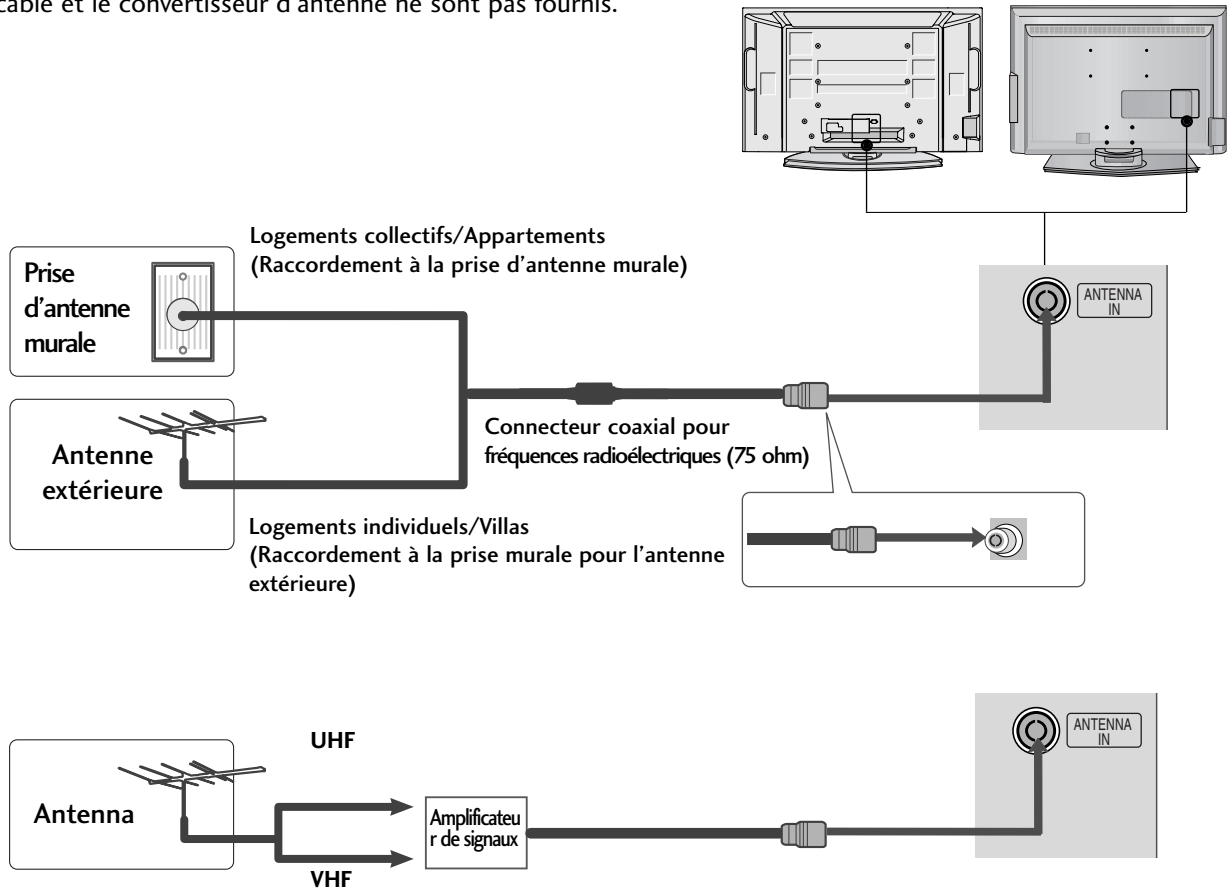

- Pour recevoir une image de meilleure qualité dans les zones où les signaux se reçoivent mal, installez sur l'antenne un amplificateur de signaux comme indiqué sur le schéma de droite.
- Pour acheminer le signal dans deux branchements de télévision, veuillez utiliser un diviseur.

CONFIGURATION DE L'ÉQUIPEMENT EXTERNE

- Ne jamais brancher le cordon d'alimentation avant d'avoir terminé de raccorder tous les équipements pour ne pas endommager l'appareil.
- Cette section utilise principalement les illustrations des modèles de téléviseur Plasma.

CONFIGURATION DU RÉCEPTEUR HD

Raccordement avec un câble Composante

- 1 Raccordez les prises de sortie vidéo (Y, PB, PR) du DVD sur les prises d'entrée **COMPONENT IN VIDEO** du téléviseur.
- 2 Raccordez les sorties audio du DVD aux prises d'entrée **COMPONENT IN AUDIO** du téléviseur.
- 3 Allumez le boîtier décodeur numérique (reportez-vous au Mode d'emploi du boîtier décodeur numérique).
- 4 Sélectionnez la source d'entrée **Component1** à l'aide de la touche **INPUT** de la télécommande.
Si vous êtes connectés sur la prise **COMPONENT IN 2** située sur le panneau avant, sélectionnez la source d'entrée **Component 2**.

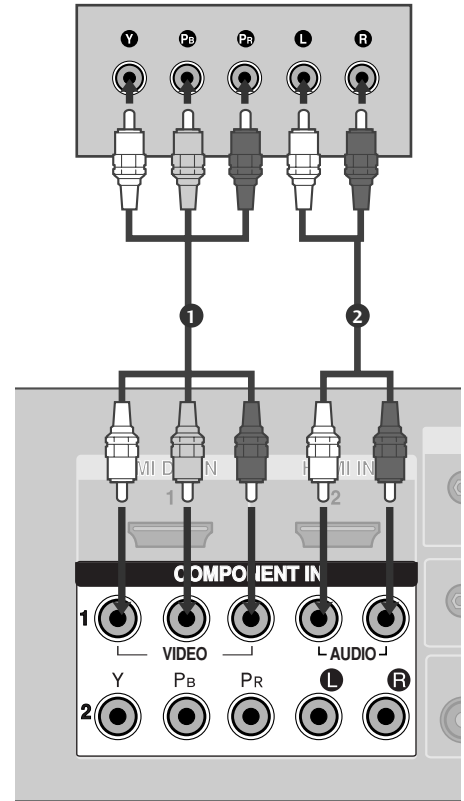

Signal	Component 1/2	HDMI1/DVI, HDMI2
480i/576i	Oui	Non
480p/576p	Oui	Oui
720p	Oui	Oui
1080i	Oui	Oui
1080p(50Hz/60Hz)	Oui	Oui

Raccordement avec un câble HDMI

- 1 Raccordez la prise de sortie HDMI du boîtier décodeur numérique à la prise d'entrée **HDMI/DVI IN 1** ou **HDMI IN 2** du téléviseur.
- 2 Sélectionnez la source d'entrée **HDMI1/DVI** ou **HDMI 2** à l'aide de la touche **INPUT** de la télécommande.
- 3 Allumez le boîtier décodeur numérique (reportez-vous au Mode d'emploi du boîtier décodeur numérique).

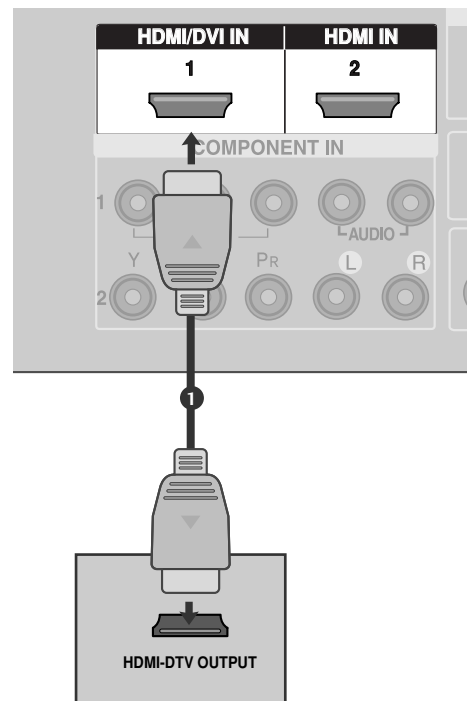

! REMARQUE

- ▶ Si le boîtier décodeur numérique prend en charge la fonction Auto HDMI, la résolution de sortie du boîtier décodeur numérique sera automatiquement réglée sur 1280x720.
- ▶ Si le boîtier décodeur numérique ne prend pas en charge la fonction Auto HDMI, vous devez régler correctement la résolution de sortie. Pour obtenir une qualité d'image optimale, réglez la résolution de sortie du boîtier décodeur numérique sur 1920x1080i/1080p.
(60PC4R*, 47LB9R* : 1280x720p)

CONFIGURATION DE L'ÉQUIPEMENT EXTERNE

Raccordement avec un câble HDMI à DVI

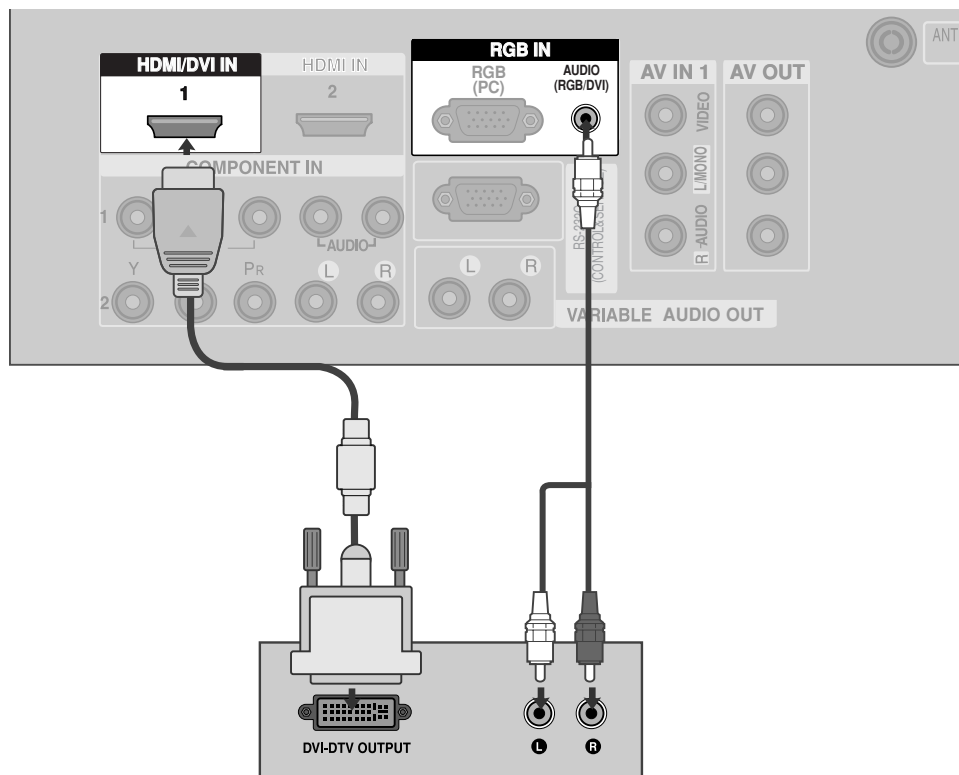

- 1 Raccordez la prise de sortie DVI du boîtier décodeur numérique à la prise d'entrée **HDMI/DVI IN 1** du téléviseur.
- 2 Raccordez les câbles audio du boîtier décodeur numérique à la prise **AUDIO (RGB/DVI)** du téléviseur.
- 3 Allumez le boîtier décodeur numérique (reportez-vous au Mode d'emploi du boîtier décodeur numérique).
- 4 Sélectionnez la source d'entrée **HDMI1 /DVI** à l'aide de la touche **INPUT** de la télécommande.

BRANCHEMENT D'UN DVD

Raccordement avec un câble Composante

- 1 Raccordez les prises de sortie vidéo (Y, Pb, Pr) du DVD sur les prises d'entrée **COMPONENT IN VIDEO** du téléviseur.
- 2 Raccordez les sorties audio du DVD aux prises d'entrée **COMPONENT IN AUDIO** du téléviseur.
- 3 Mettez votre lecteur DVD sous tension, puis insérez un DVD.
- 4 Sélectionnez la source d'entrée **Component1** à l'aide de la touche **INPUT** de la télécommande.
Si vous êtes connectés sur la prise **COMPONENT IN 2** située sur le panneau avant, sélectionnez la source d'entrée **Component 2**.
- 5 Reportez-vous au Manuel du lecteur DVD pour suivre les instructions de fonctionnement.

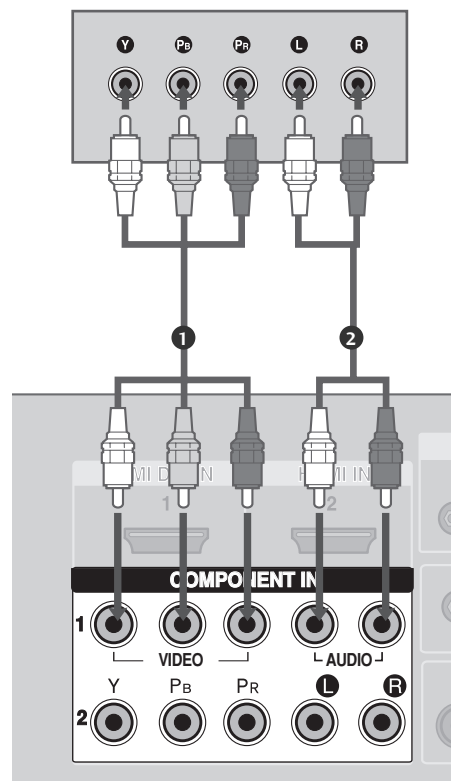

Entrées vidéo composante

Vous pouvez améliorer la qualité de l'image en branchant le lecteur DVD sur les entrées vidéo composante, comme illustré ci-dessous.

Entrées vidéo composante du téléviseur	Y	Pb	Pr
Sorties vidéo du lecteur DVD	Y	Pb	Pr
	Y	B-Y	R-Y
	Y	Cb	Cr
	Y	Pb	Pr

CONFIGURATION DE L'ÉQUIPEMENT EXTERNE

Raccordement avec un câble S-Video

- 1 Raccordez la prise de sortie S-VIDEO du DVD à la prise d'entrée **S-VIDEO** du téléviseur.
- 2 Raccordez les prises de sortie audio du DVD aux prises d'entrée **AUDIO** du téléviseur.
- 3 Mettez votre lecteur DVD sous tension, puis insérez un DVD.
- 4 Sélectionnez la source d'entrée **AV2** à l'aide de la touche **INPUT** de la télécommande.
- 5 Reportez-vous au mode d'emploi du lecteur DVD pour suivre les instructions de fonctionnement.

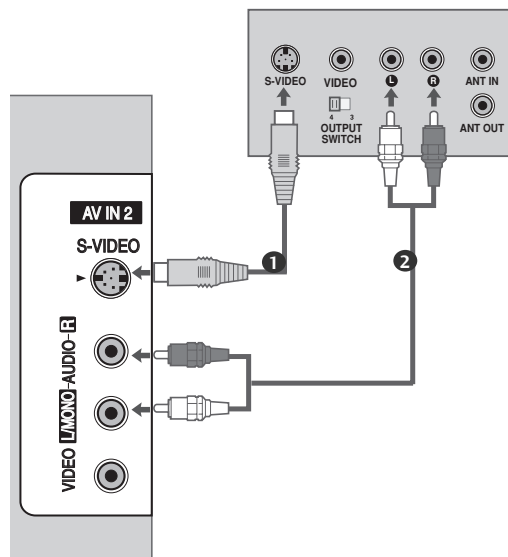

Raccordement avec un câble HDMI

- 1 Raccordez la prise de sortie HDMI du DVD à la prise d'entrée **HDMI/DVI IN 1** ou **HDMI IN 2** du téléviseur.
- 2 Sélectionnez la source d'entrée **HDMI1/DVI** ou **HDMI 2** à l'aide de la touche **INPUT** de la télécommande
- 3 Reportez-vous au mode d'emploi du lecteur DVD pour suivre les instructions de fonctionnement.

! NOTE

- ▶ Si le DVD prend en charge la fonction Auto HDMI, la résolution de sortie du DVD sera automatiquement réglée sur 1280x720.
- ▶ Si le DVD ne prend pas en charge la fonction Auto HDMI, vous devez régler correctement la résolution de sortie. Pour obtenir une qualité d'image optimale, réglez la résolution de sortie du DVD sur 1920x1080i/1080p. (60PC4R*, 47LB9R* : 1280x720p)

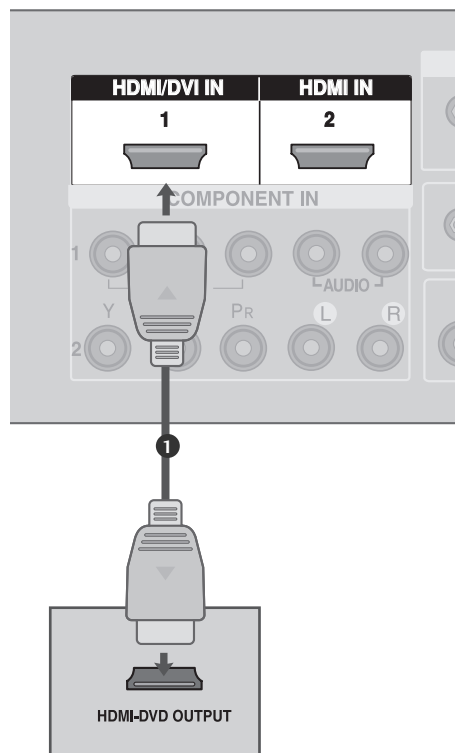

CONFIGURATION DE L'ÉQUIPEMENT EXTERNE

BRANCHEMENT D'UN MAGNÉTOSCOPE

- Afin d'éviter de possibles interférences, veillez à laisser une distance suffisante entre le magnétoscope et le téléviseur.
- Tout particulièrement dans le cas de l'image figée d'un magnétoscope. Il se peut que l'utilisation du format 4:3 entraîne une rémanence de l'image sur l'écran.

Raccordement avec un câble d'antenne

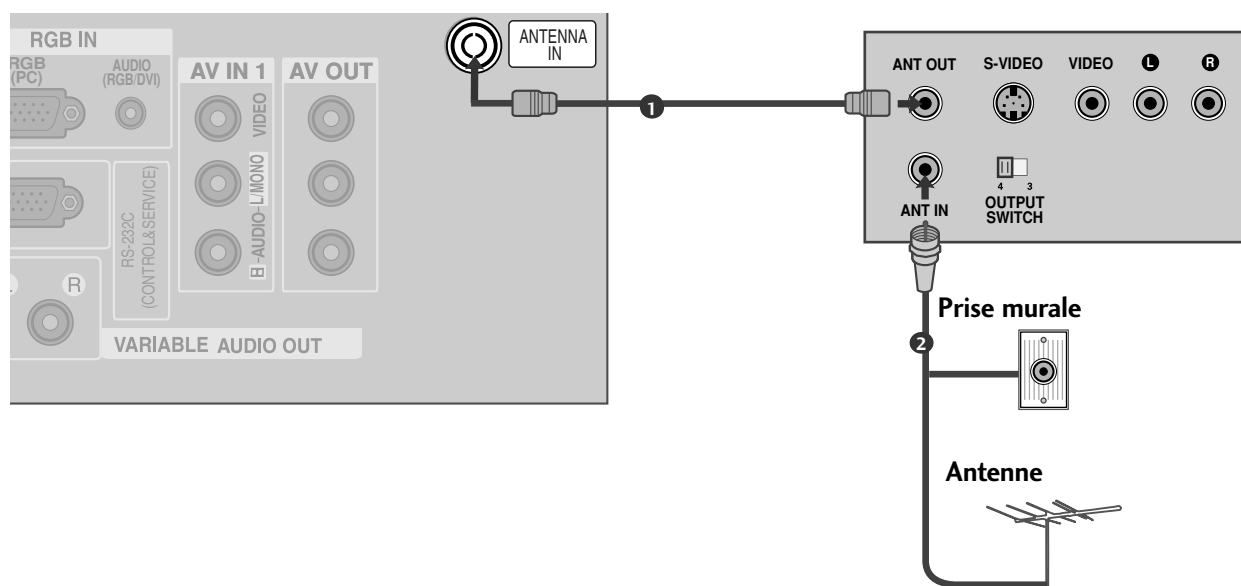

- 1 Raccordez la prise **ANT OUT** du magnétoscope à la prise **ANTENNA IN** du téléviseur.
- 2 Raccordez le câble d'antenne à la prise **ANT IN** du magnétoscope.
- 3 Appuyez sur la touche **PLAY (LECTURE)** du magnétoscope, puis trouvez le canal adéquat entre le téléviseur et le magnétoscope pour pouvoir regarder la télévision.

Raccordement avec un câble RCA

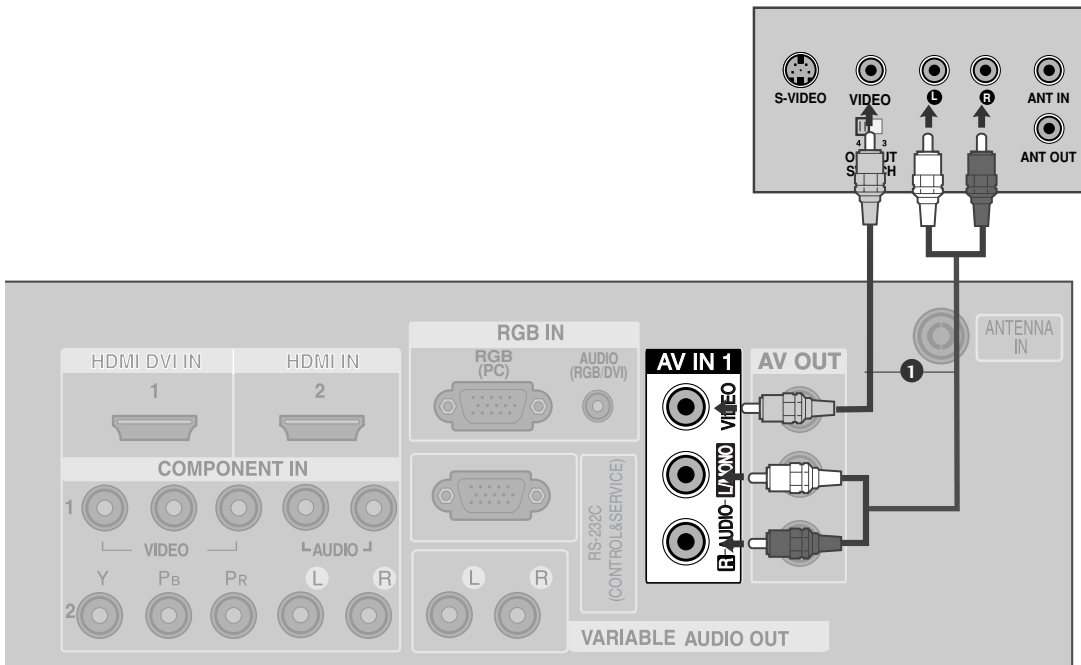

- 1 Raccordez les câbles **AUDIO/VIDÉO** du magnétoscope aux prises AUDIO/VIDÉO du téléviseur. Veuillez respecter les couleurs des prises : (Vidéo =jaune, Audio gauche =blanc et Audio droit =rouge).
- 2 Insérez une cassette vidéo dans le magnétoscope, puis appuyez sur la touche **PLAY** du magnétoscope (reportez-vous au Mode d'emploi du magnétoscope).
- 3 Sélectionnez la source d'entrée **AV1** à l'aide de la touche **INPUT** de la télécommande. Si vous êtes connectés sur la prise **AV IN2** située sur le panneau avant, sélectionnez la source d'entrée **AV2**.

REMARQUE

- Si vous avez un magnétoscope mono, raccordez le câble audio du magnétoscope à la prise **AUDIO L/MONO** du téléviseur.

CONFIGURATION DE L'ÉQUIPEMENT EXTERNE

Raccordement avec un câble S-Video

- 1 Raccordez la prise de sortie **S-VIDEO** du magnétoSCOPE à la prise d'entrée **S-VIDEO** du téléviseur. Lorsque vous raccordez un magnétoSCOPE S-Video à la prise S-Video, la qualité de l'image est nettement améliorée.
- 2 Raccordez le câble audio depuis le magnétoSCOPE jusqu'aux prises **AUDIO** situées du téléviseur.
- 3 Insérez une cassette vidéo dans le magnétoSCOPE, puis appuyez sur la touche **PLAY (LECTURE)** du magnétoSCOPE (reportez-vous au Mode d'emploi du magnétoSCOPE).
- 4 Sélectionnez la source d'entrée **AV2** à l'aide de la touche **INPUT** de la télécommande.

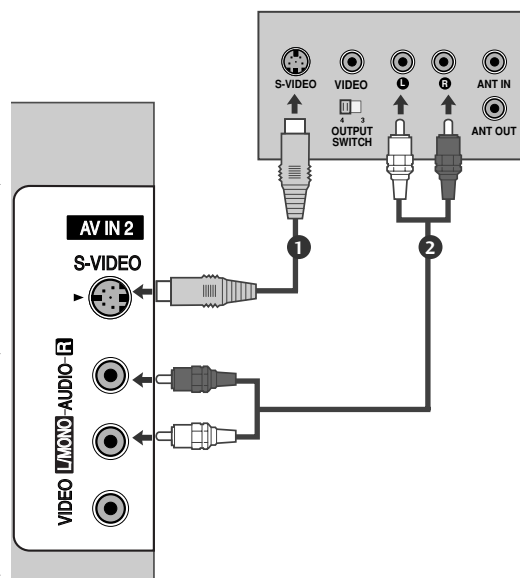

! REMARQUE

- ▶ Si les prises S-VIDEO et VIDEO ont été raccordées simultanément au magnétoSCOPE S-VHS, seul le signal S-VIDEO peut être reçu.

CONFIGURATION D'UNE AUTRE SOURCE AUDIO/VIDÉO

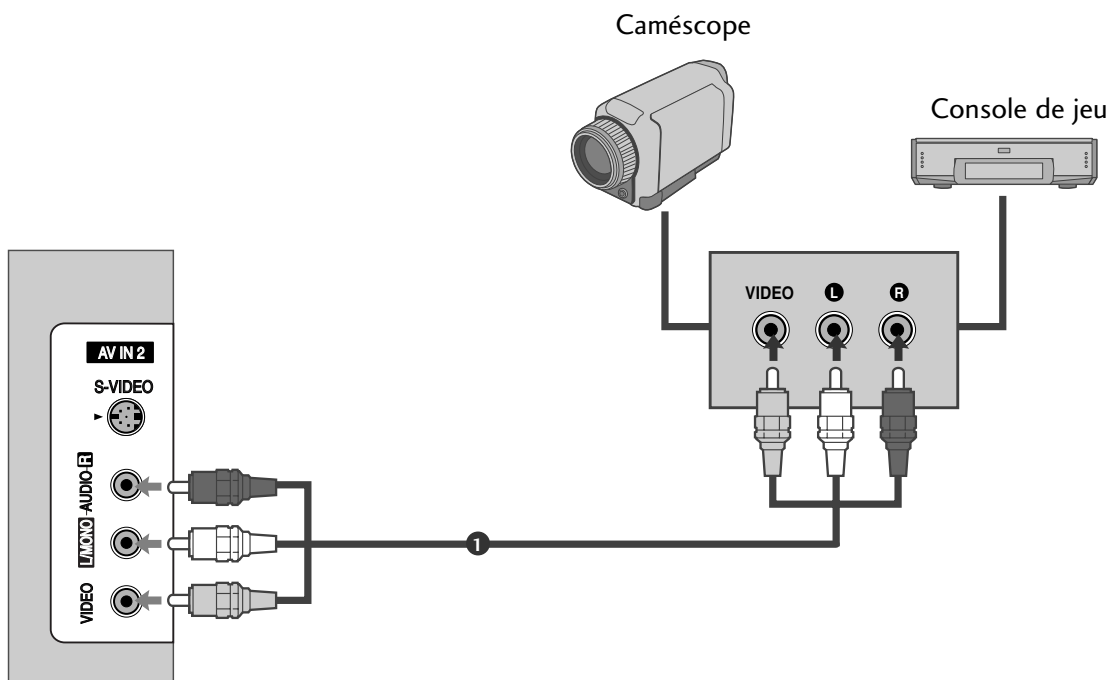

- 1 Raccordez les câbles **AUDIO/VIDÉO** du magnéscope aux prises AUDIO/VIDÉO du téléviseur. Veuillez respecter les couleurs des prises : (Vidéo = jaune, Audio gauche = blanc et Audio droit = rouge).
- 2 Sélectionnez la source d'entrée **AV2** à l'aide de la touche **INPUT** de la télécommande. Si vous êtes connectés sur la prise **AV IN1** située sur le panneau avant, sélectionnez la source d'entrée **AV1**.
- 3 Faites fonctionner la source externe correspondante. Reportez-vous au guide de fonctionnement de la source externe.

CONFIGURATION DE L'ÉQUIPEMENT EXTERNE

BRANCHEMENT D'UN PC

Ce téléviseur comprend la fonction Plug and Play, ce qui signifie que l'ordinateur s'adapte automatiquement aux paramètres du téléviseur.

Raccordement avec un câble D-sub à 15 broches

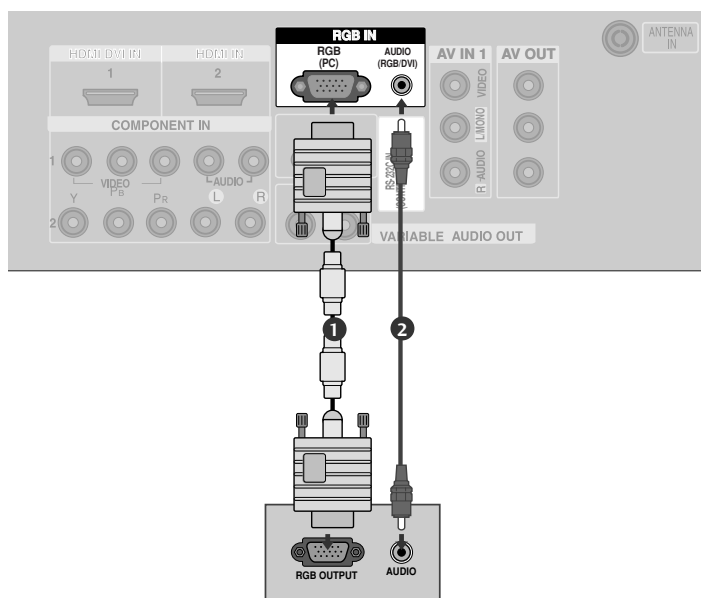

- 1 Raccordez la prise de sortie RGB du boîtier décodeur numérique à la prise d'entrée **RGB (PC)** du téléviseur.
.....
- 2 Raccordez les prises de sortie audio du boîtier décodeur numérique à la prise **AUDIO (RGB/DVI)** du téléviseur.
.....
- 3 Allumez l'ordinateur et le téléviseur.
.....
- 4 Sélectionnez la source d'entrée **RGB PC** à l'aide de la touche **INPUT** de la télécommande.

! REMARQUE

- Il est possible que du bruit apparaisse selon la résolution, le contraste ou la luminosité en mode PC. Changez alors la résolution du mode PC, modifiez la fréquence de rafraîchissement ou réglez la luminosité et le contraste dans le menu, jusqu'à ce que l'image soit nette. Si la fréquence de rafraîchissement de la carte graphique de l'ordinateur ne peut pas être modifiée, changez la carte graphique de l'ordinateur ou demandez conseil au fabricant de la carte graphique.

Raccordement avec un câble HDMI à DVI

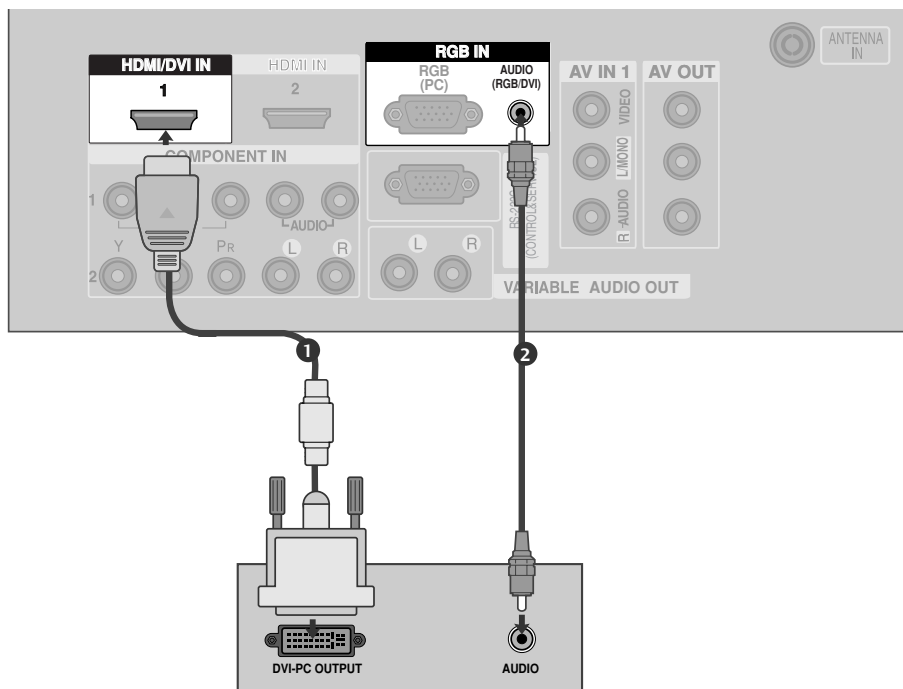

- 1 Raccordez la prise de sortie DVI de l'ordinateur à la prise d'entrée **HDMI/DVI IN 1** du téléviseur.
- 2 Raccordez les prises de sortie audio du boîtier décodeur numérique à la prise **AUDIO (RGB/DVI)** du téléviseur.
- 3 Allumez l'ordinateur et le téléviseur.
- 4 Sélectionnez la source d'entrée **HDMI1/DVI** à l'aide de la touche **INPUT** de la télécommande.

! REMARQUE

- ▶ La source HDMI2 ne supporte pas la source DVI.
- ▶ Si l'ordinateur est muni d'une sortie DVI et non d'une sortie HDMI, il est nécessaire d'effectuer un raccordement audio indépendant.
- ▶ Si l'ordinateur n'est pas compatible avec Auto DVI, vous devez régler correctement la résolution de sortie.

CONFIGURATION DE L'ÉQUIPEMENT EXTERNE

Résolution d'affichage prise en charge (mode RGB[PC]/HDMI[PC])

Résolution	Fréquence horizontale(kHz)	Fréquence verticale(Hz)
720x400	31,5	70,1
640x480	31,5	59,9
800x600	37,9	60,3
1024x768	48,4	60,0
1280x768	47,8	59,9
1360x768	47,7	59,8
1280x1024	63,7	59,5
1400x1050	65,3	60,0
1600x1200	75,0	60,0
1920x1080	66,6	60,0

(uniquement 60PC4R*, 47LB9R*)

(sauf modèles de 60PC4R*, 47LB9R*)

! REMARQUE

- ▶ Pour obtenir la meilleure qualité d'image, régler la carte graphique du PC comme suit 1920x1080, 60Hz. (60PC4R*, 47LB9R* : 1360x768, 60Hz)
- ▶ Suivant la carte graphique, le DOS peut ne pas fonctionner si un câble DVI relié au HDMI est en service.
- ▶ Quand les dispositifs de source sont connectés à l'entrée HDMI, la résolution de sortie TV SET (480p, 720p, 1080i) TV SET affiche la spécification EIA/CEA-861-B sur l'écran. Si ce n'est pas le cas vous reporter au manuel de la source HDMI ou contacter le service technique.
- ▶ Si le dispositif de source HDMI n'est pas relié au Câble ou si la connexion est faible, la mention "No signal" s'affiche sur l'entrée HDMI. Dans ce cas, cette résolution Vidéo n'est pas supportée.
- ▶ Évaluez l'affichage prolongé d'une image figée à l'écran. L'image figée pourrait s'incruster sur l'écran.
- ▶ La synchronisation des fréquences horizontale et verticale est de type séparé.
- ▶ Si vous utilisez un câble RGB-PC trop long, du bruit peut se produire sur l'écran. Nous vous recommandons d'utiliser un câble inférieur à 5 mètres. Cela vous garantit une qualité d'image optimale.

Configuration de l'écran pour le mode PC

Config. Auto(mode RGB [PC] uniquement)

Ajuste de façon automatique la position de l'image et minimise le tremblement de l'image. Si l'image n'est toujours pas nette après avoir effectué les réglages, bien que votre téléviseur fonctionne correctement, vous devez effectuer d'autres réglages.

Config. auto

Cette fonction sert au réglage automatique de la position, de l'horloge et de la phase de l'écran. L'image affichée disparaîtra pendant quelques secondes pendant l'exécution de la configuration automatique.

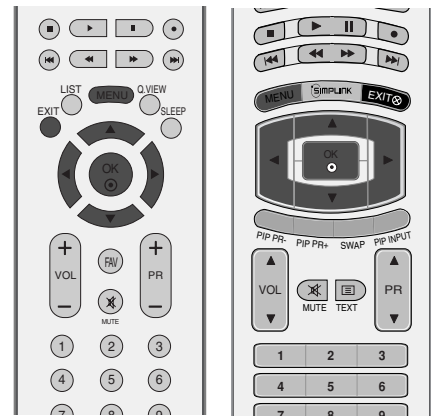

- 1 Appuyez sur la touche **MENU**, puis sur les touches ▲ / ▼ pour sélectionner le menu **IMAGE**.
- 2 Appuyez sur la touche ►, puis utilisez les touches ▲ / ▼ pour sélectionner **Ecran**.
- 3 Appuyez sur la touche ►, puis utilisez les touches ▲ / ▼ pour sélectionner **Config. auto**.
- 4 Appuyez sur la touche ► pour démarrer la configuration automatique.
 - Une fois terminée, **OK** s'affiche à l'écran.
 - Si la position de l'image n'est toujours pas correcte, relancez la configuration automatique.
 - Si l'image nécessite un réglage supplémentaire après la configuration automatique en mode RGB (PC), vous pouvez passer en configuration manuelle.
- 5 Appuyez sur la touche **EXIT** pour revenir au visionnage du téléviseur.



1

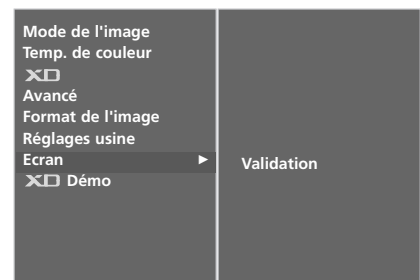

2

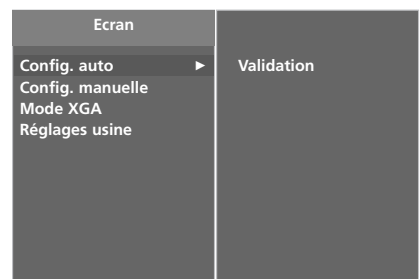

3 4

CONFIGURATION DE L'ÉQUIPEMENT EXTERNE

Réglage des options d'écran Phase, Horloge et Position

Si l'image n'est toujours pas nette après l'ajustement automatique et spécialement si les caractères continuent à trembler, réglez la phase de l'image manuellement.

Cette fonction n'est pas disponible en mode 1:1 pixel.

Pour corriger la taille de l'écran, ajustez **Horloge**.

Cette fonction est disponible dans les modes suivants: RGB[PC], COMPONENT (480i/480p/576i/576p/720p/1080i/1080p), HDMI (480p/576p/720p/1080i/1080p).

Les fonctions Phase et Horl. ne sont pas disponibles sous les modes COMPONENT (480i/480p/576i/576p/720p/1080i/1080p), HDMI (480p/576p/720p/1080i/1080p).

Horloge Cette fonction permet de minimiser les barres verticales ou les striures qui apparaissent sur le fond de l'écran. La taille horizontale de l'écran changera également.

Phase Cette fonction vous permet de supprimer le bruit horizontal et d'affiner la dureté de l'image.

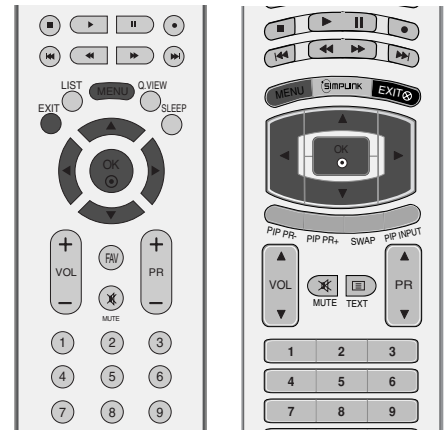

1 Appuyez sur la touche **MENU**, puis sur les touches ▲ / ▼ pour sélectionner le menu **IMAGE**.

2 Appuyez sur la touche ►, puis utilisez les touches ▲ / ▼ pour sélectionner **Ecran**.

3 Appuyez sur la touche ►, puis utilisez les touches ▲ / ▼ pour sélectionner **Config. manuelle**.

4 Appuyez sur la touche ►, puis utilisez les touches ▲ / ▼ pour sélectionner **Phase**, **Horloge**, **Position H** ou **Position V**.

5 Réglez le niveau avec la touche ◀ / ▶.

6 Appuyez sur la touche **EXIT** pour revenir au visionnage du téléviseur.

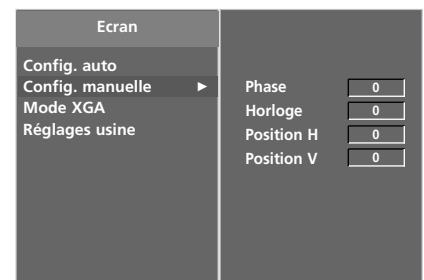
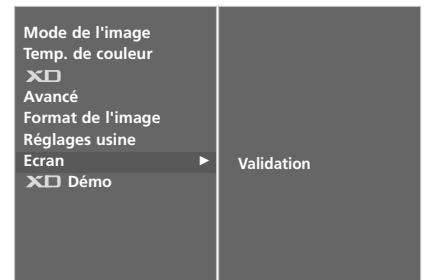

! REMARQUE

- En mode HDMI ou COMPOSANT (COMPONENT), le 1080P fonctionne seulement à 50 Hz/60 Hz.

Sélection du mode XGA Plein

Pour visualiser une image normale, faites correspondre la résolution du mode RGB et la sélection du mode XGA mode.

Cette fonction est disponible dans les modes suivants : mode RGB[PC].

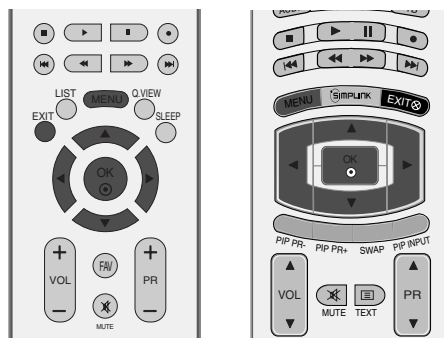

1 Appuyez sur la touche **MENU**, puis sur les touches ▲ / ▼ pour sélectionner le menu **IMAGE**.

2 Appuyez sur la touche ►, puis utilisez les touches ▲ / ▼ pour sélectionner **Ecran**.

3 Appuyez sur la touche ►, puis utilisez les touches ▲ / ▼ pour sélectionner le **Mode XGA**.

4 Appuyez sur la touche ►, puis utilisez les touches ▲ / ▼ pour sélectionner la résolution XGA de votre choix.

5 Appuyez sur la touche **EXIT** pour revenir au visionnage du téléviseur.



1

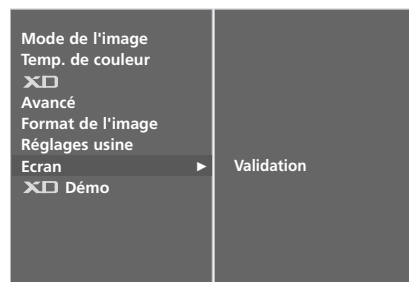

2

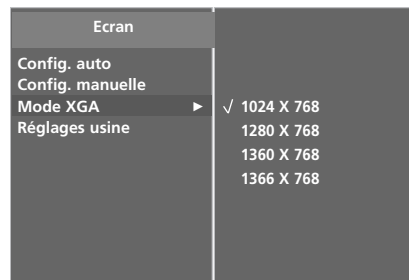

3 4

CONFIGURATION DE L'ÉQUIPEMENT EXTERNE

Réinitialisation (Retour aux réglages d'usine)

Cette fonction est disponible dans tous les modes pour initialiser la valeur ajustée.

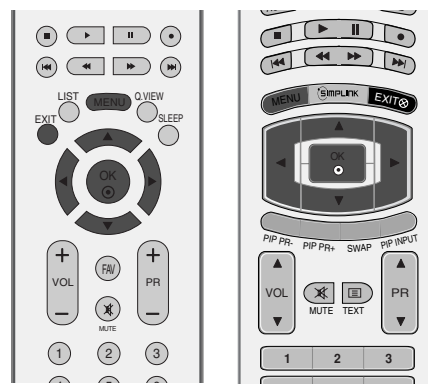

1 Appuyez sur la touche **MENU**, puis sur les touches ▲ / ▼ pour sélectionner le menu **IMAGE**.

2 Appuyez sur la touche ►, puis utilisez les touches ▲ / ▼ pour sélectionner **Ecran**.

3 Appuyez sur la touche ►, puis utilisez les touches ▲ / ▼ pour sélectionner **Réglages usine**.

4 Appuyez sur le bouton ►.
• Vous pouvez initialiser la Position.

5 Appuyez sur la touche **EXIT** pour revenir au visionnage du téléviseur.



1



2

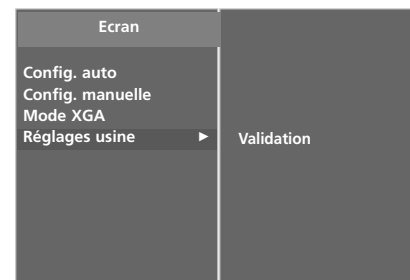

3 4

CONFIGURATION SORTIE AV (OUTPUT AV)

La TV a une sortie de signal spécial qui permet de faire un duplex avec une deuxième TV ou moniteur.

- 1 Connecter la deuxième TV ou moniteur à la prise de SORTIE AV du TV (AV OUT).
- 2 Pour de plus amples informations concernant le réglage de l'entrée du dispositif, se référer au Manuel d'utilisation de la deuxième TV ou moniteur.

! REMARQUE

- ▶ Les entrées composant, RGB, HDMI ne peuvent pas être utilisées pour une sortie AV.
- ▶ Il est recommandé d'utiliser la prise SORTIE AV (AV OUT) pour l'enregistrement VCR.

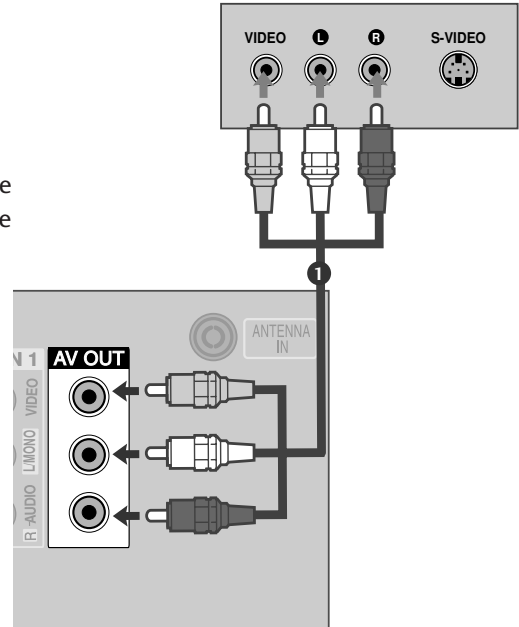

STÉRÉO EXTERNE

S'utilise pour raccorder un amplificateur externe ou ajouter un caisson de graves à votre système son surround.

- 1 Raccordez la prise d'entrée de l'amplificateur stéréo aux prises de sortie **VARIABLE AUDIO OUT** du téléviseur.
- 2 Configurez vos haut-parleurs à l'aide de votre amplificateur stéréo analogique en suivant les instructions fournies avec l'amplificateur.

! REMARQUE

- ▶ Lorsque vous raccordez des équipements audio externes, tels qu'amplificateurs ou haut-parleurs, veillez à désactiver les haut-parleurs du téléviseur. (▶ p.72)

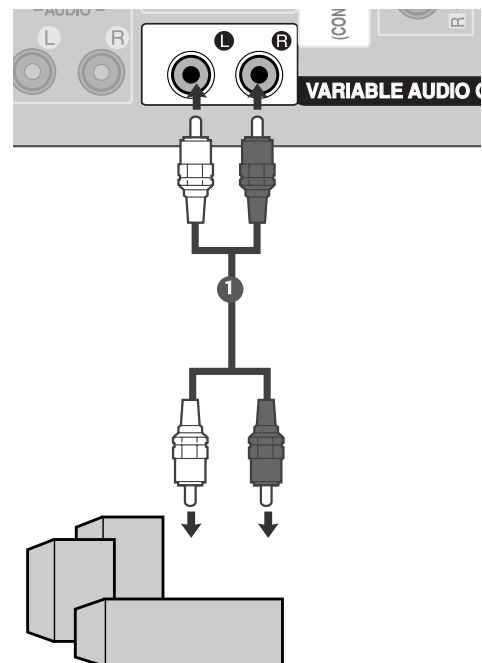

UTILISATION DU TÉLÉVISEUR / COMMANDE DES PROGRAMMES

FONCTIONS DES TOUCHES DE LA TÉLÉCOMMANDE

Lorsque vous utilisez la télécommande, dirigez-la vers le capteur de la télécommande du téléviseur.

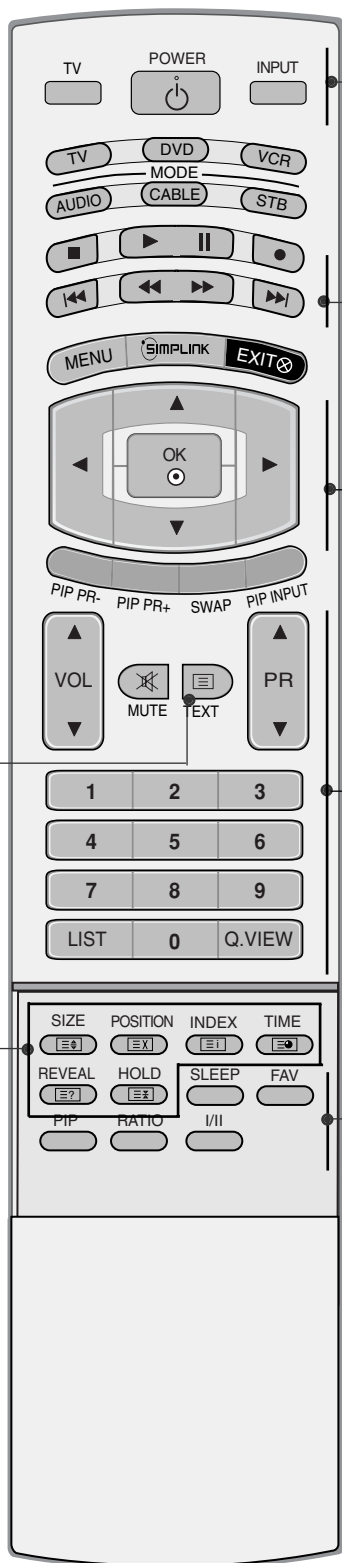

TV Cette touche permet de revenir au mode TV à partir de n'importe quel mode. Permet de mettre l'appareil sous tension lorsqu'il est en mode veille.

POWER Permet de mettre l'appareil sous tension lorsqu'il est en mode veille et de le mettre hors tension pour passer en mode veille.

INPUT Le mode d'entrée externe tourne en séquences régulières.

TOUCHES VCR/DVD Commande certains magnétoscopes ou lecteurs DVD lorsque vous avez déjà sélectionné la touche de mode DVD ou magnétoscope.

Pour commander les périphériques audio/vidéo connectés, appuyez sur les touches ▲ / ▼ / ◀ / ▶, OK ; vous pouvez également utiliser les touches de lecture, d'arrêt, de pause, de recherche rapide vers l'arrière, de recherche rapide vers l'avant et de recherche de chapitre. (La touche ● ne permet pas d'effectuer ces opérations)

TOUCHES CENTRALES (haut/bas/gauche/droite) Ces touches vous permettent de naviguer à travers les menus à l'écran et de régler les paramètres système à votre convenance.

OK Valide votre sélection ou affiche le mode en cours.

VOLUME Permet de régler le volume.
(Réglage du volume, bas/haut)

MUTE Permet de couper ou de remettre le son.

1 Touches du TELETEXTE Ces touches sont utilisées pour le télétexte. Pour de plus amples détails, veuillez vous reporter à la section 'Télétexte'.

Programme Permet de sélectionner un programme.
(Sélection des programmes, bas/haut)

Touches numériques : de 0 à 9 Permettent de sélectionner un programme. Permettent de sélectionner des éléments numérotés dans un menu.

LIST Affiche la liste des programmes.

Q.VIEW Permet de revenir au programme visionné précédemment.

SLEEP Permet d'activer la mise en veille.

FAV Permet d'afficher vos chaînes préférées.

PIP PIP Change la sous-image PIP, DW ou le mode OFF.

RATIO Permet de sélectionner le format d'image de votre choix.

I/II Permet de sélectionner la sortie du son.

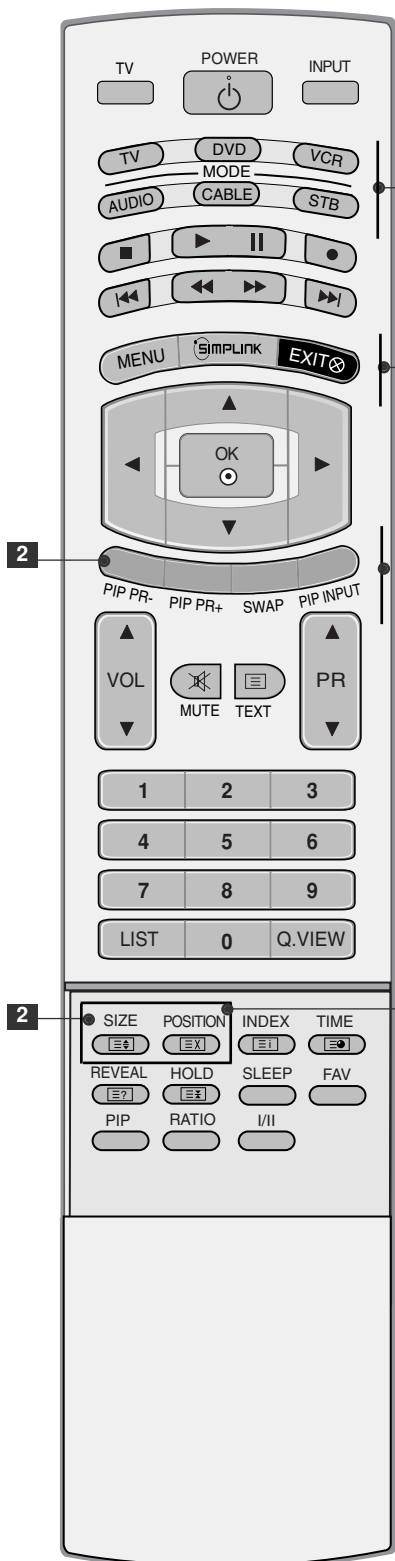

MODE Permet de sélectionner les modes de fonctionnement à distance.

MENU Permet de sélectionner un menu.

SIMPLINK affiche une liste des périphériques audio/vidéo connectés au téléviseur. Lorsque vous appuyez sur cette touche, le menu Simplink s'affiche à l'écran (► p.49)

EXIT Efface tous les affichages à l'écran et retourne au mode de visionnage du téléviseur à partir de n'importe quel menu.

2 PIP PR - /+ Permet de sélectionner un programme pour l'image incrustée.

SWAP Échange les images principales/sous-images en fenêtre PIP/Double.

PIP INPUT Pour sélectionner la source de l'image secondaire en mode image PIP/Twin.

TOUCHES COLORÉES Ces touches sont utilisées pour le télétexte (uniquement pour les modèles **TÉLÉTEXT**) ou pour l'**Édition des programmes**.

SIZE Permet d'ajuste la taille de l'image incrustée.

POSITION Pour déplacer l'image secondaire.

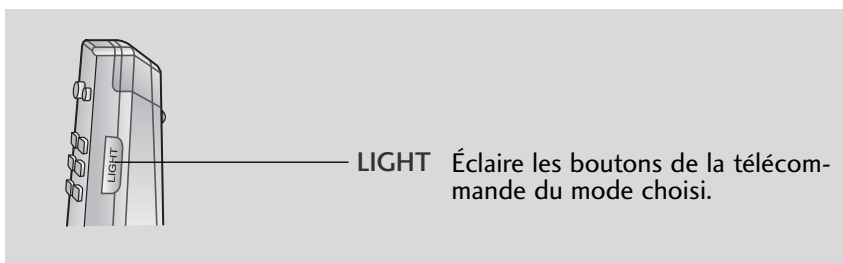

Insertion des piles

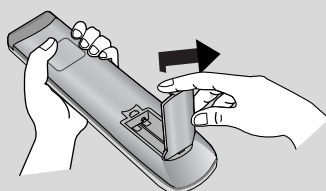

- Ouvrez le capot du compartiment à piles à l'arrière de la télécommande.
- Insérez deux piles en respectant les symboles de polarité (+ avec +, - avec -). Ne mélangez pas des piles usagées avec des piles neuves.
- Refermez le capot.

UTILISATION DU TÉLÉVISEUR / COMMANDE DES PROGRAMMES

FONCTIONS DES TOUCHES DE LA TÉLÉCOMMANDE

Lorsque vous utilisez la télécommande, dirigez-la vers le capteur de la télécommande du téléviseur.



POWER Permet de mettre l'appareil sous tension lorsqu'il est en mode veille et de le mettre hors tension pour passer en mode veille.

TV INPUT Cette touche permet de revenir au mode TV à partir de n'importe quel mode. Permet de mettre l'appareil sous tension lorsqu'il est en mode veille.

INPUT Si vous appuyez une fois sur cette touche, le mode OSD s'affichera à l'écran comme indiqué sur le schéma ci-contre. Appuyez sur les touches ▲ / ▼ puis sur la touche OK pour sélectionner la source d'entrée de votre choix (TV, AV1, AV2, Component 1, Component 2, RGB, HDMI1/DVI ou HDMI2).

RATIO Permet de sélectionner le format d'image de votre choix.

Réglage de la luminosité Permet de régler la luminosité de l'écran. Si vous souhaitez rétablir les paramètres de luminosité par défaut, changez la source du mode.

1 PIP Pour changer le mode DW de l'image secondaire PIP.

PIP PR - / + Permet de sélectionner un programme pour l'image incrustée.

SWAP Échange les images principales/sous-images en fenêtre PIP/Double.

PIP INPUT Pour sélectionner la source de l'image secondaire en mode image PIP/Twin.

SIZE Permet d'ajuster la taille de l'image incrustée.

POSITION Pour déplacer l'image secondaire.

TOUCHES VCR/DVD Commande certains magnétoscopes ou lecteurs DVD lorsque vous avez déjà sélectionné la touche de mode DVD ou magnétoscope.

Pour commander les périphériques audio/vidéo connectés, appuyez sur les touches ▲ / ▼ / ◀ / ▶, OK ; vous pouvez également utiliser les touches de lecture, d'arrêt, de pause, de recherche rapide vers l'arrière, de recherche rapide vers l'avant et de recherche de chapitre. (La touche ● ne permet pas d'effectuer ces opérations)

EXIT Efface tous les affichages à l'écran et retourne au mode de visionnage du téléviseur à partir de n'importe quel menu.

LIST Affiche la liste des programmes.

MENU Permet de sélectionner un menu.

Q.VIEW Permet de revenir au programme visionné précédemment.

SLEEP Permet d'activer la mise en veille.



MODE Permet de sélectionner les modes de fonctionnement à distance.

2 Touches du TÉLÉTEXTE Ces touches sont utilisées pour le télétexte. Pour de plus amples détails, veuillez vous reporter à la section 'Télétexte'.

SIMPLINK affiche une liste des périphériques audio/vidéo connectés au téléviseur. Lorsque vous appuyez sur cette touche, le menu Simplink s'affiche à l'écran (► p.49)

I/II Permet de sélectionner la sortie du son.

TOUCHES COLORÉES Ces touches sont utilisées pour le télétexte (uniquement pour les modèles **TÉLÉTEXT**) ou pour l'**Édition des programmes**.

TOUCHES CENTRALES (haut/bas/gauche/droite) Ces touches vous permettent de naviguer à travers les menus à l'écran et de régler les paramètres système à votre convenance.

OK Valide votre sélection ou affiche le mode en cours.

VOLUME Permet de régler le volume.
(Réglage du volume, bas/haut)

FAV Permet d'afficher vos chaînes préférées.

MUTE Permet de couper ou de remettre le son.

Programme Permet de sélectionner un programme.
(Sélection des programmes, bas/haut)

Touches numériques : de 0 à 9 Permettent de sélectionner un programme.
Permettent de sélectionner des éléments numérotés dans un menu.

Insertion des piles

- Ouvrez le capot du compartiment à piles à l'arrière de la télécommande.
- Insérez deux piles en respectant les symboles de polarité (+ avec +, - avec -). Ne mélangez pas des piles usagées avec des piles neuves.
- Refermez le capot.

UTILISATION DU TÉLÉVISEUR / COMMANDE DES PROGRAMMES

MISE SOUS TENSION DU TÉLÉVISEUR

Pour pouvoir utiliser toutes les fonctions du téléviseur, vous devez mettre celui-ci sous tension.

- 1 Vous devez tout d'abord raccorder correctement le cordon d'alimentation. Le téléviseur se met alors en mode de veille.
 - Pour allumer le téléviseur lorsque celui-ci est en mode de veille, appuyez sur la touche $\phi/|$, **INPUT** ou **PR ▲ / ▼** du téléviseur, ou appuyez sur **POWER**, **TV**, **INPUT**, **PR ▲** ou **▼** (ou **PR +** ou **-**) ou sur les touches numériques (0~9) de la télécommande.

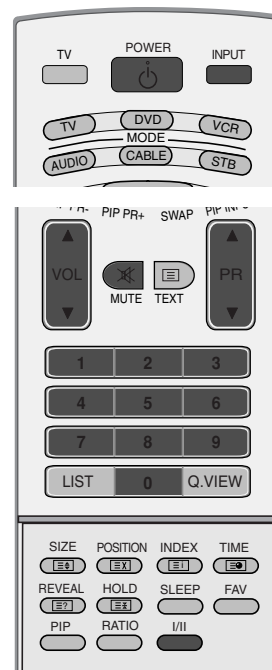

SÉLECTION DES PROGRAMMES

- 1 Appuyez sur la touche **PR ▲** ou **▼** (ou **PR +** ou **-**) ou sur les touches NUMÉRIQUES pour sélectionner un numéro de programme.

RÉGLAGE DU VOLUME

- 1 Appuyez sur la touche **VOL ▲** ou **▼** (ou **VOL +** ou **-**) pour régler le volume.
- 2 Si vous souhaitez couper le son, appuyez sur la touche **MUTE**.
- 3 Vous pouvez annuler cette fonction en appuyant sur les touches **MUTE**, **VOL ▲** ou **▼** (ou **VOL +** ou **-**) ou **I/II**.

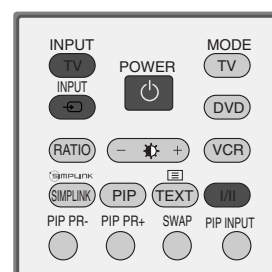

SÉLECTION ET RÉGLAGE DES MENUS À L'ÉCRAN

Il est possible que l'affichage à l'écran de votre téléviseur soit différent de celui indiqué dans les schémas de ce manuel.

Les exemples de l'affichage à l'écran sont ceux des modèles de téléviseur Plasma.

- 1 Appuyez plusieurs fois sur la touche **MENU** et la touche ▲ / ▼, pour obtenir l'affichage de chaque menu.
- 2 Appuyer sur le bouton ► et sur le bouton ▲ / ▼ pour sélectionner une option de menu.
- 3 Changer le paramétrage d'une option dans le sous-menu ou le menu déroulant avec le bouton ◀ / ▶. Vous pouvez vous déplacer vers le menu supérieur en appuyant sur la touche **OK** ou sur la touche **MENU**.

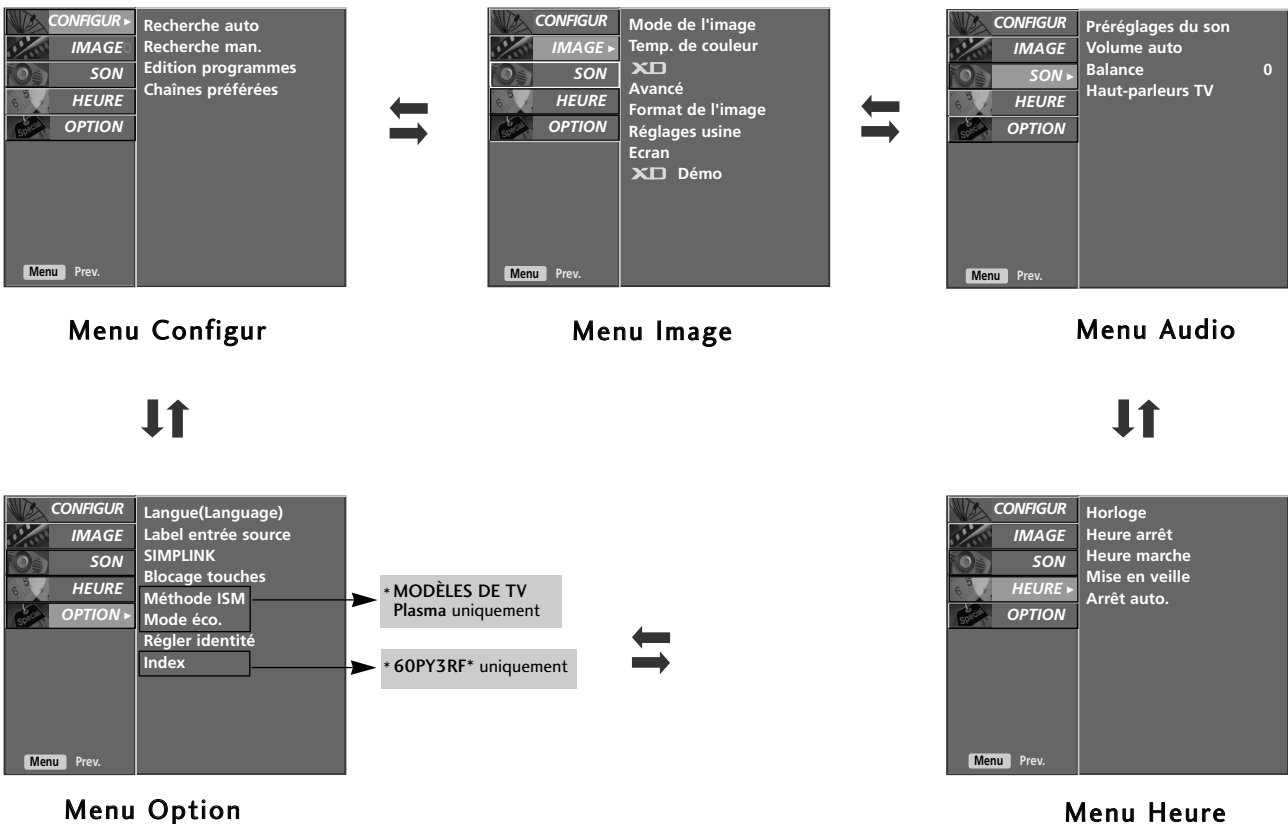

! REMARQUE

- a. La fonction OSD (Menu à l'écran) vous permet de régler le menu de l'écran à votre convenance car cette fonction est pourvue d'une présentation graphique.
- b. Il est possible que l'OSD (Menu à l'écran) de ce Mode d'emploi soit différent de celui de votre téléviseur ; il est effectivement donné à titre d'exemple pour faciliter la configuration du téléviseur.
- c. En mode Télétexte, les menus ne sont pas disponibles.

MÉMORISATION DES CHAÎNES

Votre téléviseur peut mémoriser jusqu'à 100 chaînes, sous forme de numéros (de 0 à 99). Une fois les chaînes programmées, vous pouvez les visionner l'une après l'autre en utilisant la touche PR ▲ ou ▼ (ou PR + ou -) ou les touches NUMEROTEES.

Vous avez la possibilité d'effectuer la programmation en mode automatique ou en mode manuel.

Cette méthode permet de mémoriser tous les programmes qui peuvent être reçus. Nous vous recommandons d'utiliser la programmation automatique lors de l'installation du téléviseur.

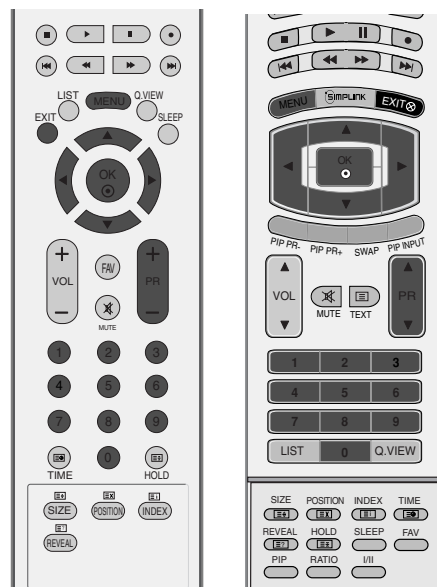

1 Appuyez plusieurs fois sur la touche **MENU** et la touche ▲ / ▼ pour sélectionner le menu **CONFIGUR**.

2 Appuyer sur la touche ► et la touche ▲ / ▼ pour sélectionner la **Recherche auto**.

3 Appuyez sur la touche ►, puis utilisez les touches ▲ / ▼ pour sélectionner **Système**.

4 Appuyez sur les touches ◀ / ▶ pour sélectionner un menu du système TV ;
BG : PAL B/G, SECAM B/G (Europe/Europe de l'Est/Asie/Nouvelle-Zélande/Moyen-Orient/Afrique/Australie)
I : PAL I/II (Royaume-Uni/Irlande/Hong Kong/Afrique du Sud)
DK : PAL D/K, SECAM D/K (Europe de l'Est/Chine/Afrique/CEI)
M : (LES Etats-Unis / La Corée / Philippines)

5 Sélectionnez **Mémoire** avec la touche ▲ / ▼.

6 Appuyez sur les touches ◀ / ▶ ou sur les touches NUMÉRIQUES pour sélectionner le numéro de chaîne de départ. Si vous utilisez les touches NUMÉRIQUES, tout numéro inférieur à 10 doit être précédé du chiffre "0"; par ex. : "05" pour 5.

7 Sélectionnez **Début** avec la touche ▲ / ▼.

8 Appuyez sur la touche ► pour commencer la syntonisation automatique.

Toutes les chaînes qui peuvent être reçues sont mises en mémoire.

Pour arrêter la syntonisation automatique, appuyez sur la touche **MENU**. En fin de programmation automatique, le mode Edition programmes apparaît à l'écran. Pour éditer le programme mémorisé, reportez-vous à la section 'Edition des programmes'.

9 Appuyez sur la touche **EXIT** pour revenir au visionnage du téléviseur.

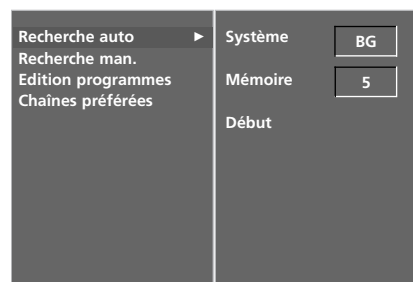

2 3 4 5 6 7

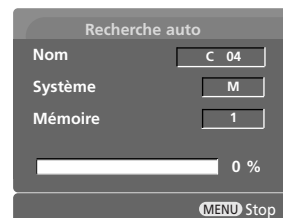

8

PROGRAMMATION MANUELLE

Ce mode de programmation permet de rechercher manuellement les canaux et de leur affecter les numéros de votre choix.

- 1 Appuyez plusieurs fois sur la touche **MENU** et la touche ▲ / ▼ pour sélectionner le menu **CONFIGUR.**
- 2 Appuyez sur la touche ► et la touche ▲ / ▼ pour sélectionner la **Recherche man..**
- 3 Appuyez sur la touche ► et la touche ▲ / ▼ pour sélectionner la **Mémoire.**
- 4 Appuyez sur les touches ◀ / ▶ ou sur les touches NUMÉRIQUES pour sélectionner le numéro de chaîne de votre choix (de 0 à 99).
Si vous utilisez les touches NUMÉRIQUES, tout numéro inférieur à 10 doit être précédé du chiffre '0' ; par ex. : '05' pour 5.
- 5 Sélectionnez **Système** avec la touche ▲ / ▼.
- 6 Appuyez sur les touches ◀ / ▶ pour sélectionner un menu du système TV ;
BG : PAL B/G, SECAM B/G (Europe/Europe de l'Est/Asie/Nouvelle-Zélande/Moyen-Orient/Afrique/Australie)
I : PAL I/II (Royaume-Uni/Irlande/Hong Kong/Afrique du Sud)
DK : PAL D/K, SECAM D/K (Europe de l'Est/Chine/Afrique/CEI)
M : (LES Etats-Unis / La Corée / Philippines)
- 7 Sélectionnez **Tuner** avec la touche ▲ / ▼.
- 8 Appuyez sur les touches ◀ / ▶ pour sélectionner **V/UHF** ou **Câble**.
- 9 Appuyez sur la touche ▲ / ▼ pour sélectionner **Canal**.
- 10 Vous pouvez également sélectionner la chaîne de votre choix à l'aide des touches ◀ / ▶ ou des touches NUMÉRIQUES. Si c'est possible, sélectionnez le numéro de chaîne directement avec les touches numériques. Tout nombre inférieur à 10 doit être précédé du chiffre '0' ; par ex. : '05' pour 3.
- 11 Appuyez sur la touche ▲ / ▼ pour sélectionner **Recherche**.
- 12 Appuyez sur le bouton ◀ / ▶ pour commencer la recherche. La recherche s'arrête lorsqu'une chaîne est trouvée.
- 13 Appuyez sur la touche **OK** pour le mémoriser.
- 14 Pour programmer une autre station, répétez étapes 3 à 13.
- 15 Appuyez sur la touche **EXIT** pour revenir au visionnage du téléviseur.

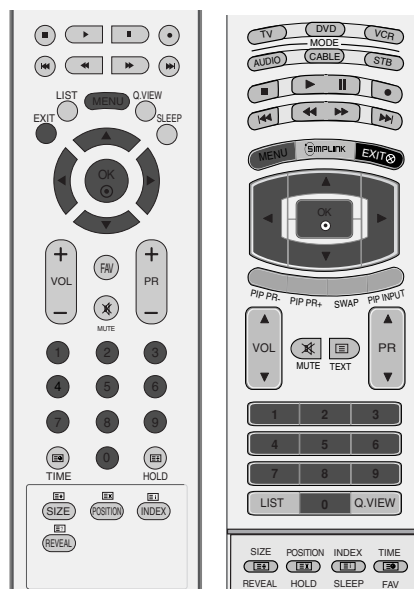

1

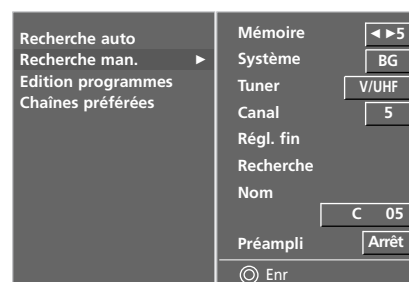

2 3 4 5 6 7
8 9 10 11 12

UTILISATION DU TÉLÉVISEUR / COMMANDE DES PROGRAMMES

RÉGLAGE DE PRÉCISION

En règle générale, le Réglage de précision ne s'avère nécessaire que lorsque la qualité de réception est médiocre.

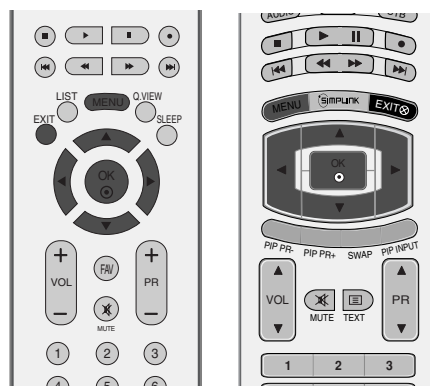

- 1 Appuyez plusieurs fois sur la touche **MENU** et la touche ▲ / ▼ pour sélectionner le menu **CONFIGUR.**
- 2 Appuyer sur la touche ► et la touche ▲ / ▼ pour sélectionner la **Recherche man..**
- 3 Appuyer sur la touche ► et la touche ▲ / ▼ pour sélectionner la **Régl. fin.**
- 4 Appuyez sur le bouton ◀ / ▶ pour procéder à un Réglage de précision de l'image et du son.
- 5 Appuyez sur la touche **OK** pour le mémoriser.
- 6 Appuyez sur la touche **EXIT** pour revenir au visionnage du téléviseur.



1

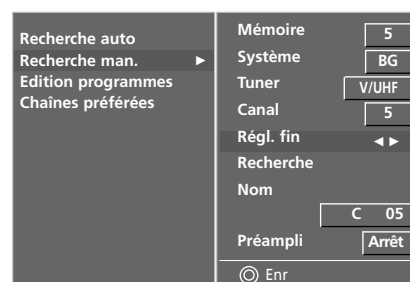

2 3 4 5

AFFECTATION D'UN NOM À UNE CHAÎNE

Vous pouvez aussi affecter à chaque numéro un nom de cinq lettres.

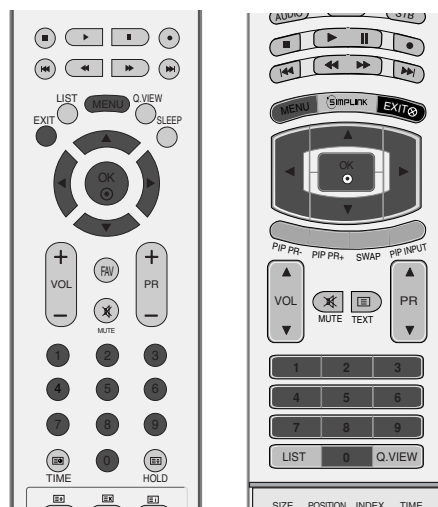

- 1 Appuyez plusieurs fois sur la touche **MENU** et la touche ▲ / ▼ pour sélectionner le menu **CONFIGUR.**
- 2 Appuyer sur la touche ► et la touche ▲ / ▼ pour sélectionner la **Recherche man..**
- 3 Appuyer sur la touche ► et la touche ▲ / ▼ pour sélectionner **Nom.**
- 4 Appuyer sur la touche ► et la touche ▲ / ▼. Vous pouvez utiliser un espace, le signe +, -, un chiffre de 0 à 9 ou une lettre de l'alphabet, de A à Z.
- 5 Appuyez sur les touches ◀ / ► pour sélectionner la position, puis choisissez le deuxième caractère et ainsi de suite.
- 6 Appuyez sur la touche **OK** pour le mémoriser.
- 7 Appuyez sur la touche **EXIT** pour revenir au visionnage du téléviseur.



1

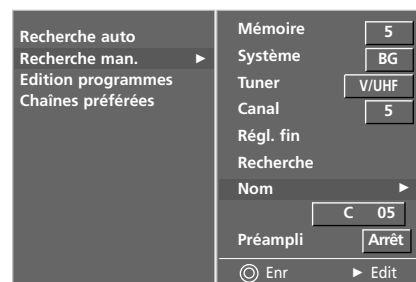

2 3 4 5 6

UTILISATION DU TÉLÉVISEUR / COMMANDE DES PROGRAMMES

AMPLIFICATEUR DE SIGNAL

(60PY3RF*uniquement)

Sur quelques modèles, l'amplificateur est une fonction optionnelle. Seulement un réglage avec amplificateur peut accomplir cette fonction.

Si la réception est faible sur la zone limite de réception du signal TV, activer l'amplificateur (**Préampli** sur Marche).

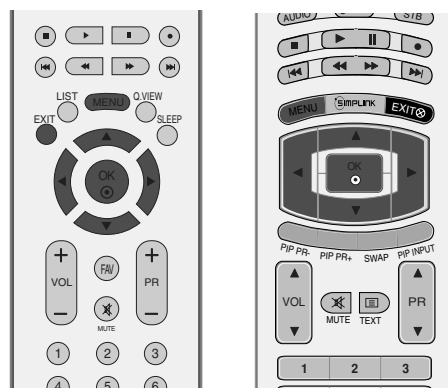

1 Appuyez plusieurs fois sur la touche **MENU** et la touche ▲ / ▼ pour sélectionner le menu **CONFIGUR**.

2 Appuyer sur la touche ► et la touche ▲ / ▼ pour sélectionner la **Recherche man..**

3 Appuyer sur la touche ► et la touche ▲ / ▼ pour sélectionner la **Préampli**.

4 Appuyer sur le bouton ► et sur le bouton ◀ / ► pour sélectionner **Marche** ou **Arrêt**.

5 Appuyez sur la touche **EXIT** pour revenir au visionnage du téléviseur.



1

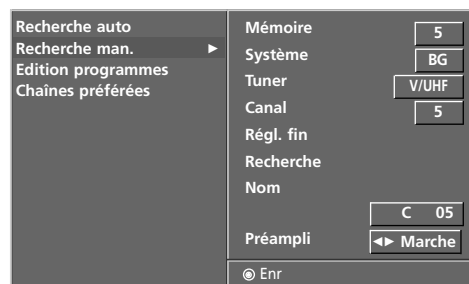

2 3

EDITION DES PROGRAMMES

Cette fonction vous permet de supprimer ou de sauter les programmes mémorisés. Vous pouvez également déplacer des chaînes vers d'autres numéros de programmes ou effectuer une copie vers les numéros de programmes suivants.

- 1 Appuyez plusieurs fois sur la touche **MENU** et la touche ▲ / ▼ pour sélectionner le menu **CONFIGUR.**
- 2 Appuyer sur la touche ► et la touche ▲ / ▼ pour sélectionner la **Edition programmes.**
- 3 Appuyez sur la touche ► pour afficher le menu correspondant au mode Programme edit.

■ Supprimer un programme

1. Sélectionnez le programme que vous voulez supprimer à l'aide de la touche ▲ / ▼ / ◀ / ▶.
2. Appuyez sur la touche ROUGE deux fois. Le programme sélectionné est supprimé et tous les programmes suivants sont avancés d'un rang dans la programmation.

■ Copier un programme

1. Sélectionnez le programme que vous voulez copier à l'aide de la touche ▲ / ▼ / ◀ / ▶.
2. Appuyez sur la touche VERTE. Tous les programmes suivants sont avancés d'un rang dans la programmation, vers le numéro suivant dans la table.

■ Déplacer un programme

1. Sélectionnez le programme que vous voulez déplacer à l'aide de la touche ▲ / ▼ / ◀ / ▶.
2. Appuyez sur la touche JAUNE.
3. Déplacez le programme vers le numéro de programme souhaité, à l'aide de la touche ▲ / ▼ / ◀ / ▶.
4. Appuyez de nouveau sur la touche JAUNE pour désactiver cette fonction.

■ Sauter un programme

1. Sélectionnez le programme que vous voulez sauter à l'aide de la touche ▲ / ▼ / ◀ / ▶.
2. Appuyez sur la touche BLEU. Le programme sauté devient bleu.
3. Appuyez de nouveau sur la touche BLEU pour libérer le programme sauté. Lorsqu'un numéro de programme est sauté, cela veut dire que vous ne pourrez pas le sélectionner en utilisant la touche ▲ / ▼ pendant le fonctionnement normal de la télévision. Si vous voulez trouver directement le programme sauté, saisissez le numéro de programme en utilisant les touches NUMÉRIQUES ou sélectionnez-le en menu 'Edition ou Table des programmes'.

- 4 Appuyez sur la touche **EXIT** pour revenir au visionnage du téléviseur.

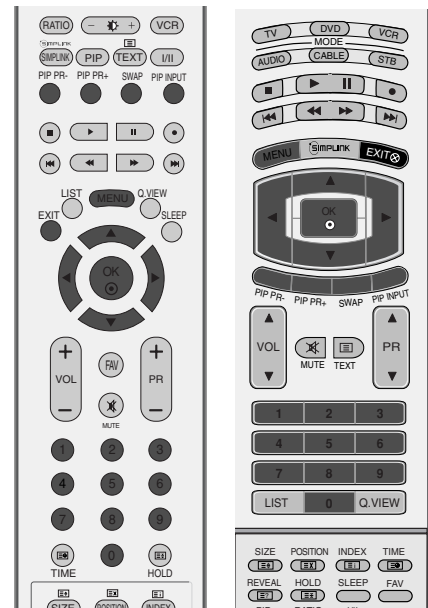

1

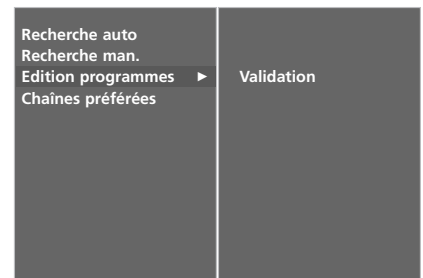

2



3

UTILISATION DU TÉLÉVISEUR / COMMANDE DES PROGRAMMES

CHAÎNES PRÉFÉRÉES

Cette fonction vous permet de sélectionner directement votre programme favori.

Presser **FAV** pour sélectionner le programme favori enregistré.

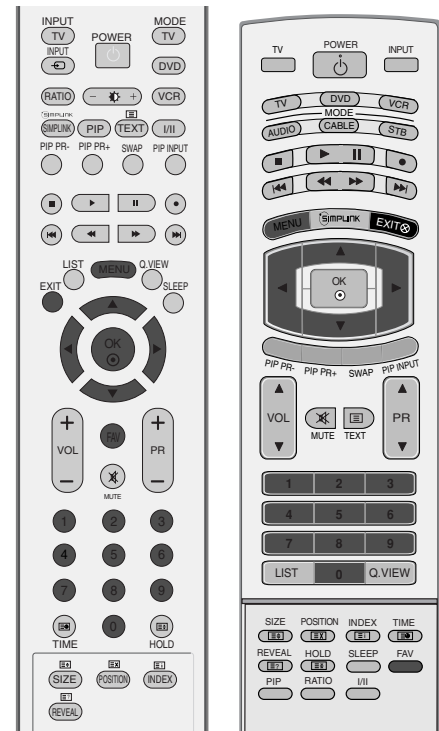

- 1 Appuyez plusieurs fois sur la touche **MENU** et la touche ▲ / ▼ pour sélectionner le menu **CONFIGUR.**
- 2 Appuyer sur le bouton ► et sur le bouton ▲ / ▼ pour sélectionner **Chaînes préférées**
- 3 Appuyez sur la touche ►.
- 4 Sélectionnez - - - - - avec la touche ▲ / ▼.
- 5 Sélectionnez une chaîne de votre choix à l'aide des touches ◀ / ▶ ou des touches NUMÉRIQUES. Tout nombre inférieur à 10 doit être précédé du chiffre '0' ; par ex. : '05' pour 5.
- 6 Pour enregistrer un autre programme, répétez les étapes 4 au 5.
Vous pouvez enregistrer jusqu'à 8 programmes.
- 7 Appuyez sur la touche **EXIT** pour revenir au visionnage du téléviseur.



2 3 4 5

LISTE DES PROGRAMMES

Vous pouvez vérifier les programmes enregistrés en mémoire en affichant la liste des programmes.

■ Affichage de la liste des programmes

Appuyez sur la touche **LIST** pour afficher la table des programmes.
La première page de la table des programmes s'affiche.
Elle contient dix programmes.

! REMARQUE

- Certains numéros de programmes peuvent apparaître en bleu. Il s'agit des programmes que vous avez sautés en mode Ranger les programmes.
- Pour certains programmes, le numéro de canal figure sur la table des programmes : aucun nom de chaîne n'est attribué.

■ Sélection d'un programme dans la liste

Sélectionnez le programme avec la touche ▲ / ▼ / ◀ / ▶.
Appuyez ensuite sur la touche **OK**.
Le téléviseur affiche le programme sélectionné.

■ Pour faire défiler la liste des programmes

La liste des programmes est composée de 10 pages et peut donc contenir jusqu'à 10 programmes. Pour passer d'une page à l'autre, utilisez la touche ▲ / ▼ / ◀ / ▶.

Appuyez sur la touche **LIST** pour revenir au visionnage du téléviseur.

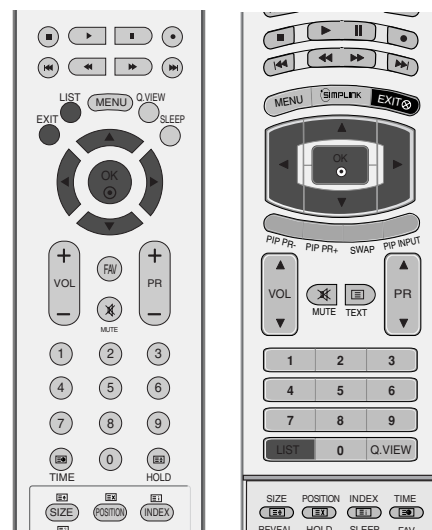

Liste de programmes

0	-----	5	S 02
1	C 01	6	S 04
2	C 04	7	C 08
3	C 05	8	S 11
4	BLN 2	9	S 28

UTILISATION DU TÉLÉVISEUR / COMMANDE DES PROGRAMMES

ETIQUETTE ENTREE

Définit une étiquette pour chaque source d'entrée qui n'est pas utilisée lorsque vous appuyez sur la touche INPUT.

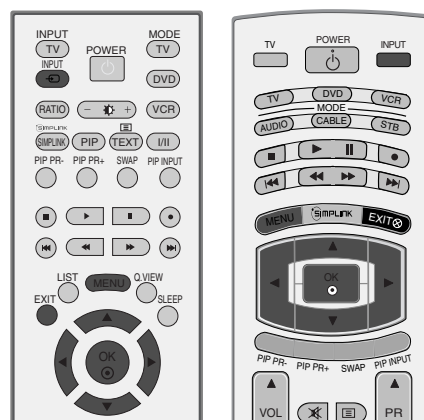

- 1 Appuyez plusieurs fois sur la touche **MENU** et la touche ▲ ou ▼ pour sélectionner le menu **OPTION**.
- 2 Appuyer sur la touche ► et la touche ▲ ou ▼ pour sélectionner la **Label entrée source**.
- 3 Appuyez sur la touche ►, puis utilisez la touche ▲ ou ▼ pour sélectionner la source : AV1, AV2, Component1/2, RGB, HDMI1/DVI ou HDMI2.
- 4 Appuyez sur la touche ►, puis utilisez la touche ▲ ou ▼ pour sélectionner l'étiquette.
- 5 Appuyez sur la touche **EXIT** pour revenir au visionnage du téléviseur.



1

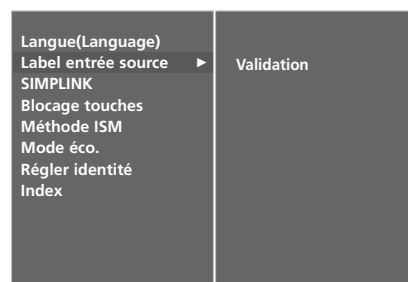

2



3



Il ne fonctionne qu'avec le dispositif qui comporte le logo SIMPLINK. Vérifier l'existence de celui-ci.

Cela vous permet de commander et de lire d'autres périphériques audio/vidéo connectés au téléviseur avec le câble HDMI, sans utiliser d'autres câbles et sans effectuer de réglages supplémentaires.

Si vous ne souhaitez pas afficher le menu SIMPLINK, sélectionnez **ARRÊT**.

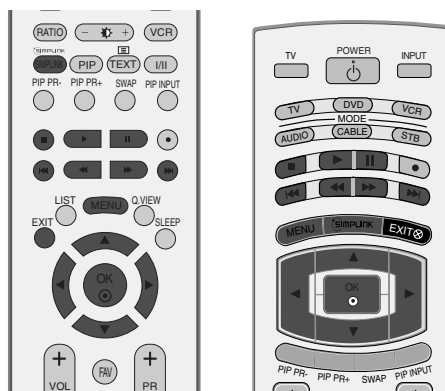

1 Appuyez plusieurs fois sur la touche **MENU** et la touche ▲ / ▼ pour sélectionner le menu **OPTION**.

2 Appuyer sur le bouton ► et sur le bouton ▲ / ▼ pour sélectionner **SIMPLINK**.

3 Appuyer sur le bouton ► et sur le bouton ▲ / ▼ pour sélectionner **Marche** ou **Arrêt**.

4 Appuyez sur la touche **EXIT** pour revenir au visionnage du téléviseur.



1

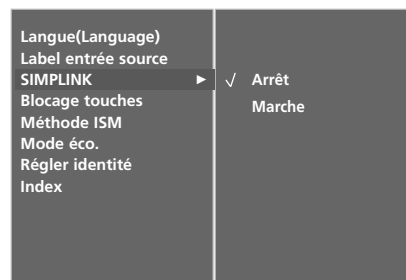

2 3

UTILISATION DU TÉLÉVISEUR / COMMANDE DES PROGRAMMES

Fonctions de SIMPLINK

Lecture du disque

Pour commander les périphériques audio/vidéo connectés, appuyez sur les touches ▲ / ▼ / ◀ / ▶, OK ; vous pouvez également utiliser les touches de lecture, d'arrêt, de pause, de recherche rapide vers l'arrière, de recherche rapide vers l'avant et de recherche de chapitre. (La touche  ne permet pas d'effectuer ces opérations)

Lecture directe

Après avoir connecté les périphériques audio/vidéo au téléviseur, vous pouvez directement commander les périphériques et lire tous les supports pris en charge sans réglage supplémentaire.

Sélection du périphérique audio/vidéo

Cette fonction vous permet de sélectionner et d'utiliser un des périphériques audio/vidéo connectés au téléviseur.

Mise hors tension de tous les périphériques

Lorsque vous éteignez le téléviseur, tous les périphériques connectés se mettent hors tension.

Changement de la sortie audio

Cette fonction vous permet de changer facilement la sortie audio.

*** Si un périphérique connecté au téléviseur à l'aide du câble HDMI ne prend pas en charge la fonction Simplink, cette fonction n'est pas disponible**

MENU SIMPLINK

Appuyez sur la touche ▲ / ▼ / ◀ / ▶, puis sur la touche OK pour sélectionner la source SIMPLINK de votre choix.

- 1 **Visionnage du téléviseur (TV)** : passe à la chaîne TV précédente indépendamment du mode actuel.
- 2 **Lecture disque (DISC)** : sélectionne et lit les disques insérés. Si plusieurs disques sont disponibles, les titres des disques sont affichés en bas de l'écran.
- 3 **Fonction magnétoscope (VCR)** : utilise et commande le magnétoscope raccordé.
- 4 **Lecture d'enregistrements du disque dur (HDD Recorder)** : lit et commande les enregistrements stockés sur le disque dur.
- 5 **Sortie audio au système home theater / Sortie audio au téléviseur (SPEAKER)** : sélectionnez Home theater (Home cinéma) ou TV Speaker (Haut-parleur TV) pour la sortie audio



REMARQUE

- ▶ Connecter la câble HDMI à HDMI/DVI IN ou au terminal (HDMI output) sur l'arrière du dispositif SIMPLINK ou du terminal HDMI IN.
- ▶ Pour le Home Theater disposant de la fonction SIMPLINK, connecter le câble VARIABLE AUDIO OUT au terminal VARIABLE AUDIO OUT sur l'arrière de la TV et le terminal VARIABLE AUDIO IN sur l'arrière du dispositif SIMPLINK, après avoir connecté le terminal HDMI suivant le processus décrit ci-dessus.
- ▶ Quand vous utilisez le dispositif externe avec le SIMPLINK, appuyer sur la touche TV du bouton MODE du contrôle à distance pour le faire fonctionner.
- ▶ Lorsque la source d'entrée passe à l'autre source à l'aide de la touche INPUT du contrôle à distance ou à d'autres sources, le dispositif qui fonctionne avec le SIMPLINK s'arrête.
- ▶ Quand vous sélectionnez ou faites fonctionner le dispositif avec la fonction Home Theater, le haut-parleur passe automatiquement sur le haut-parleur HT (celui du Home Theater).

BLOCAGE TOUCHES

Le téléviseur peut être réglé de manière à ce que la télécommande soit indispensable pour contrôler ses différentes fonctions.

Cela permet d'interdire éventuellement l'utilisation du téléviseur.

Ce téléviseur est programmé pour mémoriser les dernières options qui ont été configurées, même si celui-ci est éteint.

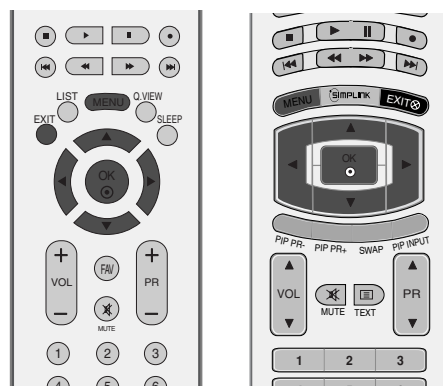

1 Appuyez plusieurs fois sur la touche **MENU** et la touche ▲ / ▼ pour sélectionner le menu **OPTION**.

2 Appuyer sur le bouton ► et sur le bouton ▲ / ▼ pour sélectionner **Blocage touches**.

3 Appuyer sur le bouton ► et sur le bouton ▲ / ▼ pour sélectionner **Marche** ou **Arrêt**.

4 Appuyez sur la touche **EXIT** pour revenir au visionnage du téléviseur.



1

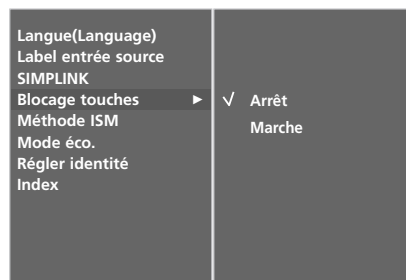

2 3

! REMARQUE

- ▶ Lorsque vous réglez l'option **Key Lock (Blocage touches)** sur « **On** » (**Marche**) et que le téléviseur est hors tension, appuyez sur les touches **⏻ / I**, **INPUT**, **PR ▲ / ▼** du téléviseur ou sur les touches **POWER**, **INPUT**, **TV**, **PR ▲ / ▼ (PR +/-)** ou les touches NUMÉRIQUES de la télécommande.
- ▶ Lorsque vous réglez l'option **Key Lock (Blocage touches)** sur **On (Marche)**, le message « **Key Lock On** » (**Blocage touches marche**) s'affiche à l'écran si vous n'appuyez sur aucune touche du panneau avant du téléviseur pendant le visionnage.

RÉGLAGES DE L'IMAGE

REGARDER L'IMAGE PIP (IMAGE INCRUSTÉE)

La fonction d'incrustation d'image vous permet d'afficher simultanément deux sources vidéo différentes sur l'écran. Une des deux sources affichera une image agrandie et l'autre un insert plus petit.

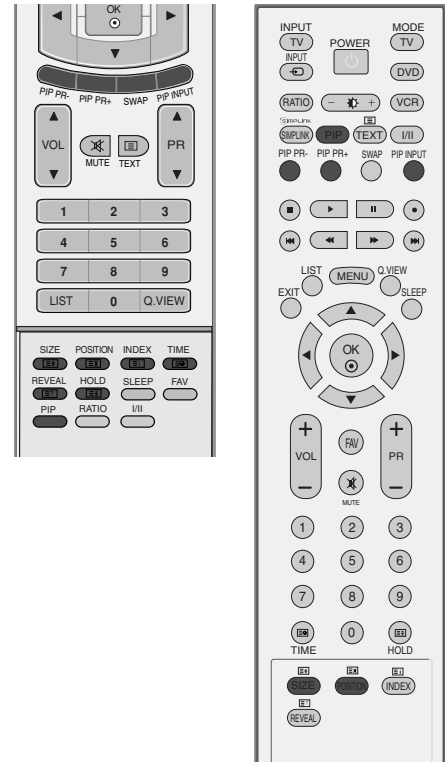

Regarder PIP/Fenêtre double

Appuyez sur la touche **PIP** pour incruster une image.
Chaque pression de la touche PIP change les options PIP.

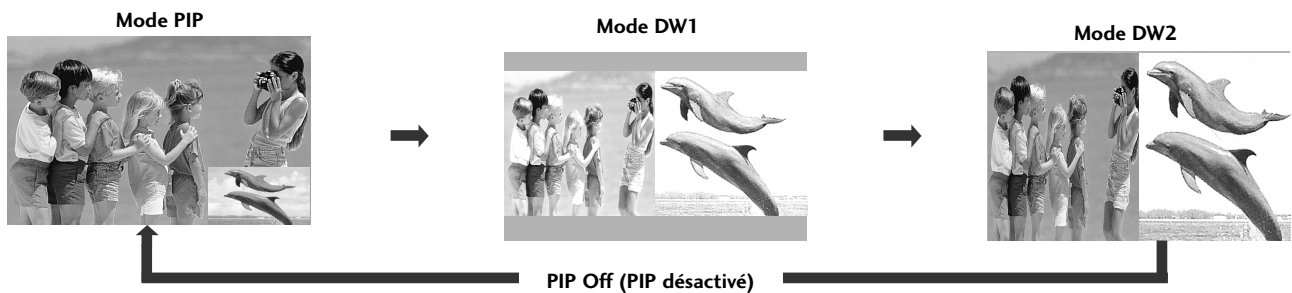

Programme de sélection pour l'image incrustée

Appuyez sur la touche **PIP PR +/-**.

Le numéro de programme sélectionné s'affiche en dessous du numéro de programme de l'image principale.

Sélection Source d'entrée pour l'image secondaire

Appuyez sur la touche **PIP INPUT** pour sélectionner l'entree vidéo de l'image incrustée.
Chaque pression de la touche PIP INPUT, la source d'entrée de l'image s'affiche.

Réglage de la taille de l'image secondaire (mode PIP uniquement)

Appuyez sur **SIZE** pour régler la taille de l'image secondaire.
En mode PIP, elle permet de régler uniquement la taille de l'image incrustée.

Déplacer l'image secondaire. (mode PIP uniquement)

Appuyez sur la touche **POSITION** en mode PIP.
Appuyez à plusieurs reprises sur **POSITION** puis l'image secondaire se déplace.

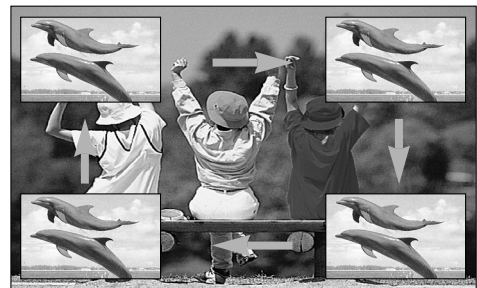

RÉGLAGES DE L'IMAGE

RÉGLAGE DE LA TAILLE DE L'IMAGE (FORMAT D'IMAGE)

Vous pouvez regarder l'écran dans plusieurs formats d'image ; Spectacle, Original, 4:3, 16:9, 14:9, Zoom1/2 et 1:1 Pixels.

Si une image figée est affichée à l'écran pendant une période prolongée, il est possible qu'elle s'incruste à l'écran et reste visible.

Le mode Full (Plein) peut vous sembler désagréable. Passez alors à un autre mode.

Vous pouvez régler la proportion d'agrandissement à l'aide des touches ▲ / ▼.

Cette fonction est disponible dans les signaux suivants.

- 1 Appuyez plusieurs fois sur la touche **RATIO** pour sélectionner le format d'image de votre choix. Vous pouvez également régler le **Format de l'image** dans le menu **IMAGE**.

• Spectacle

Quand votre poste TV reçoit un signal d'écran large, cette option vous permet de régler l'image horizontalement, selon un rapport non linéaire, pour remplir tout l'écran.



• Original

Quand votre poste TV reçoit un signal d'écran large, cette option s'adapte automatiquement au format d'image envoyé.

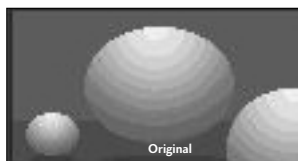

• 4:3

La sélection de ce format d'image vous permet de visionner une image en 4:3 avec des barres grises à gauche et à droite.

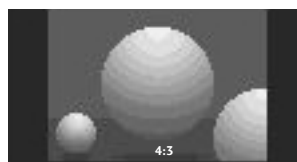

• 16:9 (Wide)

La sélection de ce format d'image vous permet de visionner une image horizontalement, en proportion linéaire, pour occuper complètement l'écran (utile pour visionner des DVD au format 4:3).

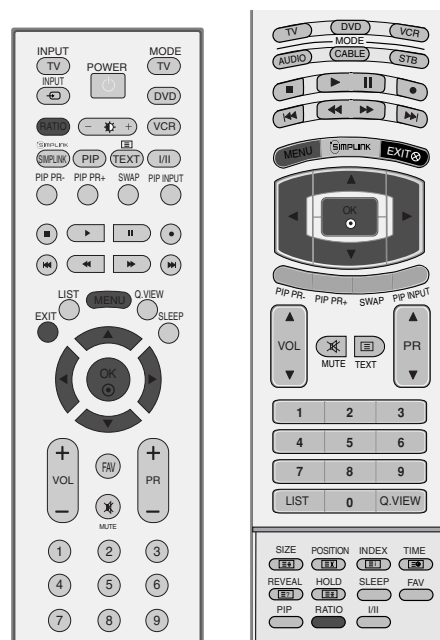
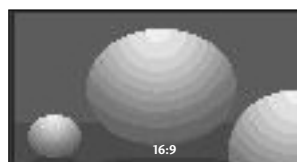

- **14:9**

L'écran 14:9 est visualisé juste comme le ce mais l'écran 4:3 est magnifié au haut / inférieur et leftr / droite de sorte que l'écran 14:9 soit plein.

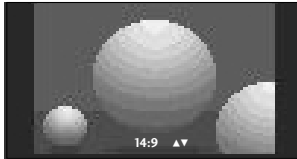

- **Zoom1**

Permet de visionner l'image sans l'altérer, écran complet.

Cependant, les parties supérieure et inférieure de l'image seront tronquées.

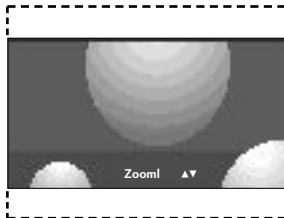

- **Zoom2**

Cette option vous permet d'altérer l'image : elle s'étire horizontalement et est tronquée verticalement. L'image est divisée entre l'altération et le plein écran.

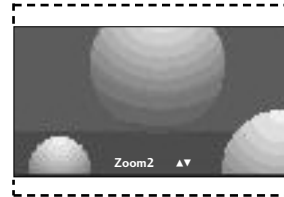

- **1:1 Pixel**

(sauf modèles de 60PC4R*, 47LB9R*)

La Sélection Suivante vous permettra de voir une image de meilleure qualité sans perdre l'image de base dans celle de haute définition.

! REMARQUE

- ▶ Vous pouvez sélectionner 4:3 et 16:9 (Wide) en mode RGB-PC et HDMI-PC uniquement.
- ▶ Vous pouvez sélectionner 4:3, 16:9, Zoom1, Zoom2 en mode Component, HDMI-DTV uniquement.
- ▶ Au Mode HDMI (1080i 50Hz/60Hz, 1080p 50Hz/60Hz), 1:1 Pixels est viable.

RÉGLAGES DE L'IMAGE

RÉGLAGES PRÉDÉFINIS DE L'IMAGE

Mode image – Réglages prédéfinis

- Intelligent Eye** Règle l'image selon les conditions environnantes (seulement modèles TV LCD)
- Dynamique** Sélectionnez cette option pour afficher une image nette.
- Standard** État d'affichage de l'écran le plus utilisé et le plus naturel.
- Doux** Sélectionnez cette option pour afficher une image douce.
- Utilisateur 1/2** Sélectionnez cette option pour utiliser les réglages définis par l'utilisateur.

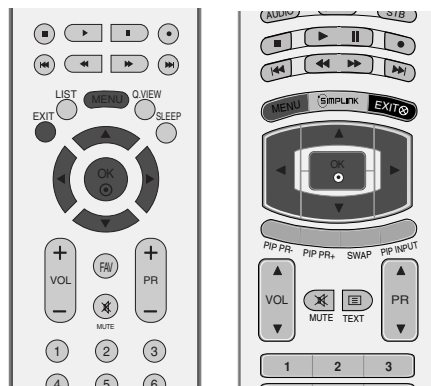

1 Appuyez sur la touche **MENU**, puis sur les touches ▲ ou ▼ pour sélectionner le menu **IMAGE**.

2 Appuyez sur la touche ►, puis sur les touches ▲ ou ▼ pour sélectionner **Mode de l'image**.

3 Appuyez sur le bouton ► et sur le bouton ▲ ou ▼ pour sélectionner **Intelligent Eye** (seulement modèles TV LCD), **Dynamique**, **Standard**, **Doux**, **Utilisateur 1** ou **Utilisateur 2**.

4 Appuyez sur la touche **EXIT** pour revenir au visionnage du téléviseur.



1



2 3

- Le mode Mode image permet de régler le téléviseur de façon à obtenir une image parfaite. Sélectionnez la valeur prédéfinie dans le menu **Mode de l'image** selon la catégorie du programme.
- Les réglages **Intelligent Eye** (Modèles de téléviseurs LCD pouces uniquement), **Dynamique**, **Standard** et **Doux** sont réglés en usine et ne peuvent donc pas être modifiés.
- Quand la fonction Intelligent eye est activée, la meilleure image se règle automatiquement selon les conditions environnantes (seulement modèles TV LCD).

Réglages automatique de la tonalité de couleur (Chaud / Moyen / Froid)

Pour réinitialiser les valeurs prédéfinies, sélectionnez l'option **Froid**.

Choisissez un des réglages de couleur automatiques. Réglez sur **Chaud** pour augmenter les couleurs chaudes, telles que le rouge, ou sur **Froid** pour afficher des couleurs moins intenses, comme par exemple le bleu.

Il n'est possible d'utiliser cette fonction en **Utilisateur1/2** que dans le **Mode de l'image**.

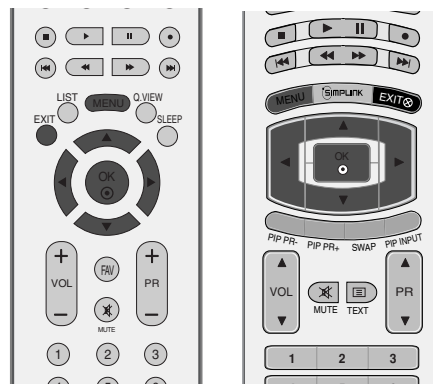

- 1 Appuyez sur la touche **MENU**, puis sur les touches **▲ / ▼** pour sélectionner le menu **IMAGE**.
- 2 Appuyez sur la touche **▶** et la touche **▲ / ▼** pour sélectionner **Temp. de couleur**.
- 3 Appuyez sur la touche **▶**, puis sur les touches **▲ / ▼** pour sélectionner **Froid**, **Moyen**, **Chaud** ou **Utilisateur**.
- 4 Appuyez sur la touche **EXIT** pour revenir au visionnage du téléviseur.



1



2 3

RÉGLAGES DE L'IMAGE

RÉGLAGE MANUEL DE L'IMAGE

Mode image - Option Utilisateur

- Contraste** Règle la différence entre les niveaux clairs et foncés de l'image.
- Luminosité** Augmente ou réduit les niveaux de blanc de l'image.
- Couleur** Règle l'intensité de toutes les couleurs.
- Netteté** Règle le niveau de netteté des coins entre les zones claires et foncées de l'image. Plus le niveau est bas, plus l'image est nette.
- Teinte** Règle l'équilibre entre les niveaux de rouge et de vert.

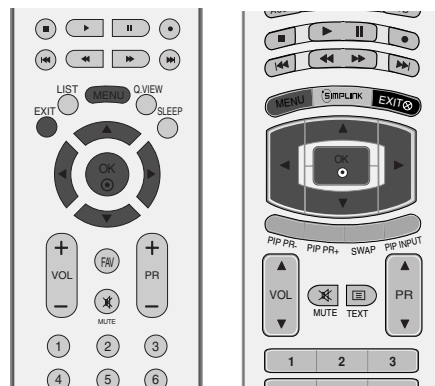

- 1 Appuyez sur la touche **MENU**, puis sur les touches ▲ / ▼ pour sélectionner le menu **IMAGE**.
- 2 Appuyez sur la touche ►, puis sur les touches ▲ / ▼ pour sélectionner **Mode de l'image**.
- 3 Appuyez sur la touche ►, puis sur les touches ▲ / ▼ pour sélectionner **Utilisateur 1** ou **Utilisateur 2**.
- 4 Appuyez sur la touche ►, puis sur les touches ▲ / ▼ pour sélectionner l'option d'image de votre choix (**Contraste**, **Luminosité**, **Couleur**, **Netteté** et **Teinte**).
- 5 Appuyez sur les touches ◀ / ▶ pour effectuer les réglages de votre choix.
- 6 Appuyez sur la touche **EXIT** pour revenir au visionnage du téléviseur.

! REMARQUE

- ▶ Vous ne pouvez pas régler la couleur, la netteté ou la teinte selon votre choix en mode RGB.



1



2 3

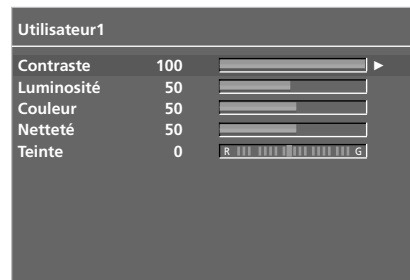

4 5

Tonalité de couleur - Option Utilisateur

Vous pouvez régler la température des couleurs rouge, vert et bleu à votre convenance.

Il n'est possible d'utiliser cette fonction en **Utilisateur1/2** que dans le **Mode de l'image**.

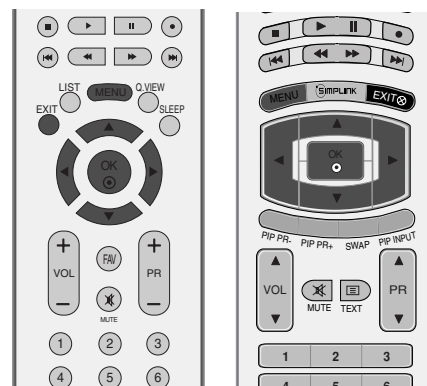

- 1 Appuyez sur la touche **MENU**, puis sur les touches ▲ / ▼ pour sélectionner le menu **IMAGE**.

- 2 Appuyer sur la touche ► et la touche ▲ / ▼ pour sélectionner **Temp. de couleur**.

- 3 Appuyer sur la touche ► et la touche ▲ / ▼ pour sélectionner **Utilisateur**.

- 4 Appuyer sur la touche ► et la touche ▲ / ▼ pour sélectionner **Rouge**, **Vert** ou **Bleu**.

- 5 Réglez le niveau avec la touche ◀ / ▶.

- 6 Appuyez sur la touche **EXIT** pour revenir au visionnage du téléviseur.



1

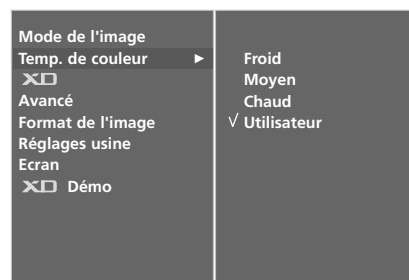

2 3

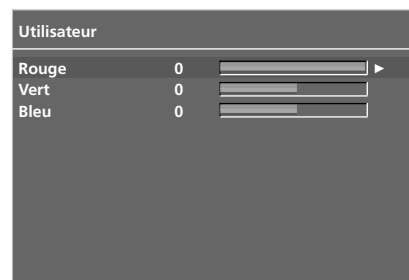

4 5

RÉGLAGES DE L'IMAGE

XD - TECHNOLOGIE D'OPTIMISATION DE L'IMAGE

XD est la seule technologie d'amélioration de l'image de LG Electronic qui vous permette d'afficher des sources haute définition grâce à un algorithme avancé de traitement de signaux numériques.

la fonction n'est pas disponible sous le mode RGB/HDMI-PC.

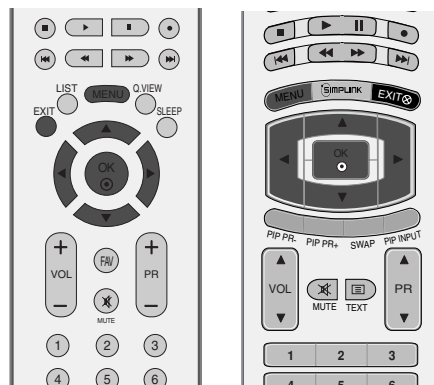

- 1 Appuyez sur la touche **MENU**, puis sur les touches ▲ / ▼ pour sélectionner le menu **IMAGE**.
- 2 Appuyer sur la touche ► et la touche ▲ / ▼ pour sélectionner **XD**.
- 3 Appuyer sur la touche ► et la touche ◀ / ▶ pour sélectionner **Auto** ou **Manuel**.
- 4 Appuyez sur la touche **EXIT** pour revenir au visionnage du téléviseur.

* Sélection de Manuel

Ce menu est activé après avoir sélectionné Utilisateur1 ou Utilisateur2 du menu Mode de l'image.

- 1 Appuyez sur la touche ►, puis sur les touches ▲ / ▼ pour sélectionner **XD Contraste**, **XD Couleur**, **XD NR** ou **MPEG XD**.
- 2 Appuyer sur le bouton ◀ / ▶ pour sélectionner **Marche** or **Arrêt**.
- 3 Appuyez sur la touche **EXIT** pour revenir au visionnage du téléviseur.

- **XD Contraste** : Optimise le contraste automatiquement selon la luminosité.
- **XD Couleur** : Règle les couleurs automatiquement pour reproduire le mieux possible les couleurs naturelles.
- **XD NR** : Supprime le bruit là où le point ne puisse pas endommager l'image originale.
- **MPEG NR** : permet de réduire le bruit de l'image pouvant apparaître à l'écran lorsque vous regardez la télévision.



1

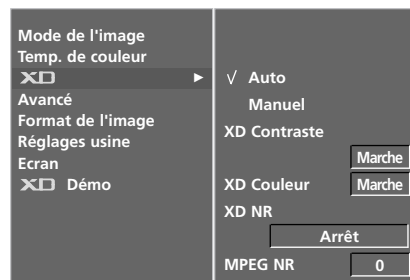

2 3

MODE AVANCÉ – CINÉMA

Permet de régler le téléviseur de façon à obtenir la meilleure qualité d'image pour le visionnage de films.

Cette caractéristique opère seulement sur le mode TV analogiques, AV et Composant 480i/576i.

- 1 Appuyez sur la touche **MENU**, puis sur les touches ▲ / ▼ pour sélectionner le menu **IMAGE**.
- 2 Appuyer sur la touche ► et la touche ▲ / ▼ pour sélectionner **Avancé**.
- 3 Appuyer sur la touche ► et la touche ▲ / ▼ pour sélectionner **Cinéma**.
- 4 Appuyer sur le bouton ◀ / ► pour sélectionner **Marche** ou **Arrêt**.
- 5 Appuyez sur la touche **EXIT** pour revenir au visionnage du téléviseur.

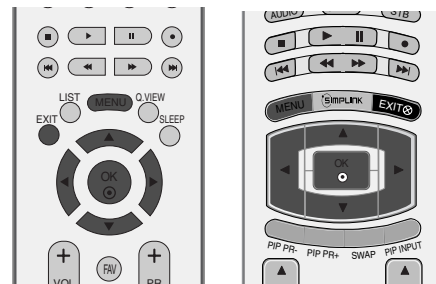

1

TRUMOTION AVANCE (47LY3RF* uniquement)

Permet d'obtenir une image optimale, sans flou ni secousse, lorsque l'utilisateur insère rapidement une source photo ou vidéo.

Cette fonction est désactivée sous les modes RGB-PC, HDMI-PC, 1:1 Pixel et PIP.

- 1 Appuyez sur la touche **MENU**, puis sur les touches ▲ / ▼ pour sélectionner le menu **IMAGE**.
- 2 Appuyer sur la touche ► et la touche ▲ / ▼ pour sélectionner **Avancé**.
- 3 Appuyer sur la touche ► et la touche ▲ ou ▼ pour sélectionner **TruMotion**.
- 4 Appuyer sur la touche ◀ ou ► pour sélectionner **Marche** ou **Arrêt, Bas** ou **haut**.

- Bas : Règle un bas tremblement d'image.
- Haut : Règle un haut tremblement d'image.

* Si vous avez des problèmes pour voir une image, réglez TruMotion sur bas ou désactivez-le.

- 5 Appuyez sur la touche **EXIT** pour revenir au visionnage du téléviseur.



2 3

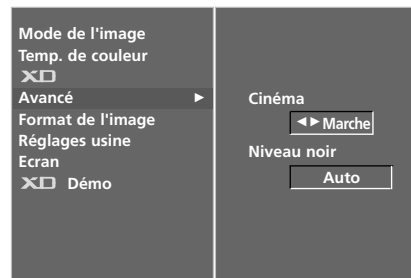

4

* (47LY3RF* uniquement)

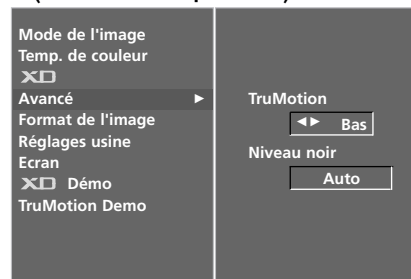

4

RÉGLAGES DE L'IMAGE

MODE AVANCÉ - NIVEAU NOIR

Lorsque vous visionnez un film, cette fonction règle automatiquement le téléviseur de manière à ce qu'il restitue la meilleure qualité d'image possible. Réglage du contraste et de la luminosité de l'écran à l'aide du niveau noir.

Cette fonction est disponible dans les modes suivants : AV (NTSC-M) ou HDMI.

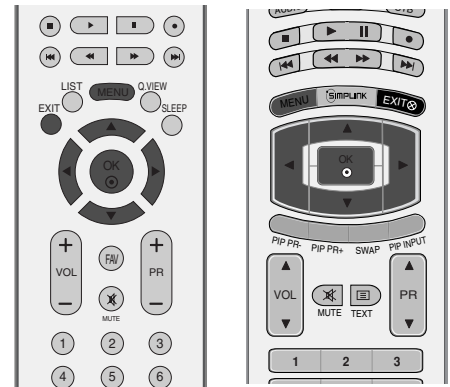

1 Appuyez sur la touche **MENU**, puis sur les touches ▲ / ▼ pour sélectionner le menu **IMAGE**.

2 Appuyez sur la touche ►, puis sur les touches ▲ / ▼ pour sélectionner **Avancé**.

3 Appuyez sur la touche ►, puis sur les touches ▲ / ▼ pour sélectionner **Niveau noir**.

4 Appuyez sur la touche ◀ / ▶ pour sélectionner **Bas** ou **Haut**.

- **Bas** : l'image devient plus sombre.
- **Haut** : l'image devient plus lumineuse.

5 Appuyez sur la touche **EXIT** pour revenir au visionnage du téléviseur.

! REMARQUE

- **Auto** : Régler automatiquement sur l'écran le niveau de noir sur Bas ou Haut.



1

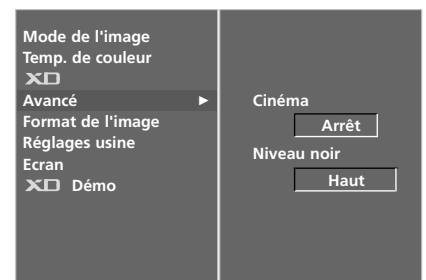

2 3

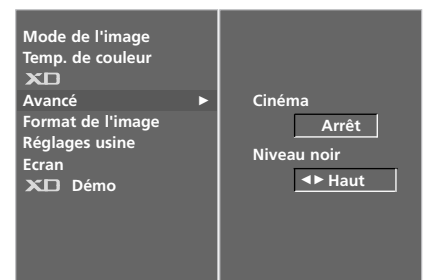

4

MODE RÉINITIAL. IMAGE

Permet de rétablir les paramètres par défaut de **Mode de l'image**, **Temp. de couleur**, **XD**, **Avancé** et **Format de l'image**.

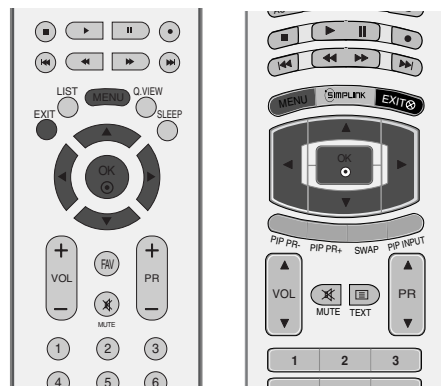

- 1 Appuyez sur la touche **MENU**, puis sur les touches **▲ / ▼** pour sélectionner le menu **IMAGE**.
- 2 Appuyer sur le bouton **▶** et sur le bouton **▲ / ▼** pour sélectionner **Réglages usine**.
- 3 Appuyez sur la touche **▶** pour réinitialiser la valeur réglée.
- 4 Appuyez sur la touche **EXIT** pour revenir au visionnage du téléviseur.



1



2 3

RÉGLAGES DE L'IMAGE

XD Démo

Utilisez cette fonction pour savoir si XD démo est activée ou désactivée.

la fonction **XD Démo** n'est pas disponible sous le mode RGB/HDMI-PC.

- 1 Appuyez sur la touche **MENU**, puis sur les touches ▲ / ▼ pour sélectionner le menu **IMAGE**.
- 2 Appuyer sur le bouton ► et sur le bouton ▲ / ▼ pour sélectionner **XD Démo**.
- 3 Appuyez sur la touche ► pour démarrer **XD Démo**.
- 4 Pour arrêter **XD Démo**, appuyez sur la touche **MENU**.

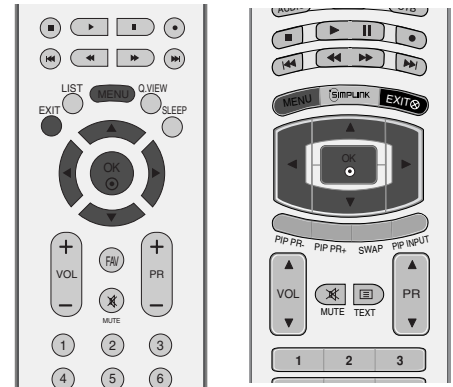

TRUMOTION DEMO (47LY3RF* uniquement)

Utilisez pour voir la différence entre TruMotion Demo activé et TruMotion Demo désactivé.

la fonction n'est pas disponible sous le mode RGB/HDMI-PC mode.

- 1 Appuyez sur la touche **MENU**, puis sur les touches ▲ / ▼ pour sélectionner le menu **IMAGE**.
- 2 Appuyer sur le bouton ► et sur le bouton ▲ / ▼ pour sélectionner **TruMotion Démo**.
- 3 Appuyez sur la touche ► pour démarrer **TruMotion Démo**.
- 4 Pour arrêter **TruMotion Démo**, appuyez sur la touche **MENU**.



* 47LY3RF* uniquement



• XD Demo



• TruMotion Demo

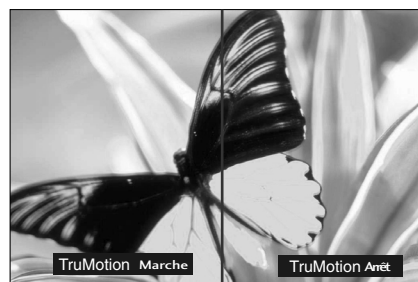

MÉTHODE ISM (RÉDUCTION DE LA RÉMANENCE À L'ÉCRAN)

L'affichage prolongée de l'image figée d'un ordinateur ou d'un jeu vidéo peut provoquer une image fantôme qui risque de rester à l'écran, même si vous changez l'image. Évitez l'affichage d'une image figée à l'écran pendant une période prolongée.

Cette fonction n'est pas disponible pour les modèles LCD.

Cérusé

Cette option permet de supprimer les rémanences à l'écran.

Remarque : il est possible que cette option ne puisse pas supprimer complètement une rémanence excessive.

Orbiter

Cette option vous permet d'éviter les images fantômes.

Cependant, nous vous recommandons d'éviter l'affichage d'images figées. Pour éviter une rémanence à l'écran, vous devez déplacer l'écran toutes les 2 minutes.

Inversion

Cette fonction vous permet d'inverser la couleur de l'écran.

La couleur de l'écran est automatiquement inversée toutes les 30 minutes.

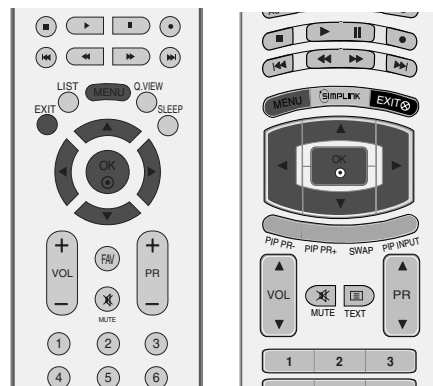

1

1 Appuyez sur la touche **MENU**, puis sur les touches ▲ / ▼ pour sélectionner le menu **OPTION**.

2 Appuyez sur la touche ►, puis sur les touches ▲ / ▼ pour sélectionner **Méthode ISM**.

3 Appuyez sur la touche ►, puis sur les touches ▲ / ▼ pour sélectionner **Normal**, **Cérusé**, **Orbiter** ou **Inversion**.
Si vous ne souhaitez pas régler cette fonction, maintenez la valeur par défaut **Normal**.

4 Appuyez sur la touche **EXIT** pour revenir au visionnage du téléviseur.

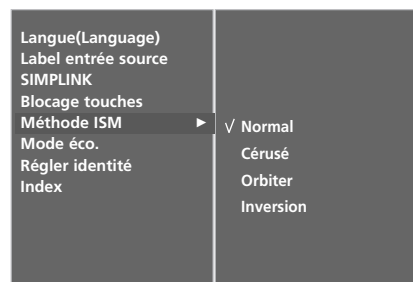

2 3

RÉGLAGES DE L'IMAGE

MODE ÉCO.

Cette fonction permet de réduire la consommation d'énergie du téléviseur.

Cette fonction n'est pas disponible pour les modèles LCD.

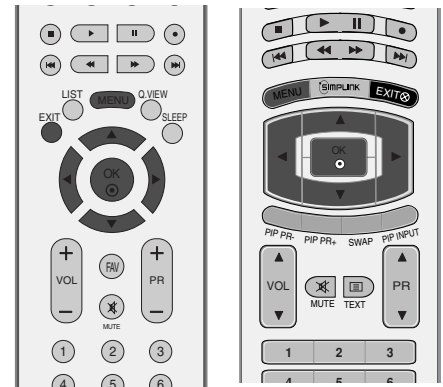

- 1 Appuyez sur la touche **MENU**, puis sur les touches **▲ / ▼** pour sélectionner le menu **OPTION**.
- 2 Appuyer sur le bouton **▶** et sur le bouton **▲ / ▼** pour sélectionner **Mode éco..**
- 3 Appuyer sur le bouton **▶** et sur le bouton **▲ / ▼** pour sélectionner **Marche** ou **Arrêt**.
- 4 Appuyez sur la touche **EXIT** pour revenir au visionnage du téléviseur.

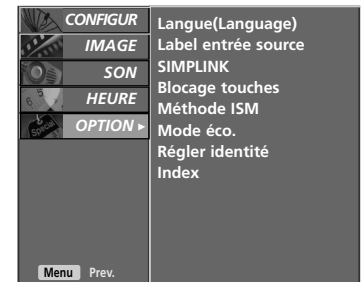

1

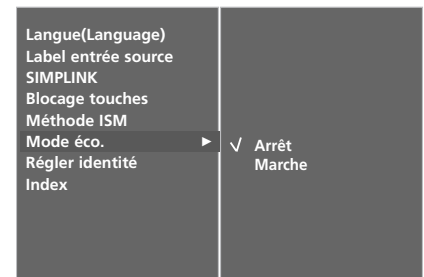

2 3

INDEX (60PY3RF*uniquement)

Il est possible d'activer ou non l'AFFICHAGE.

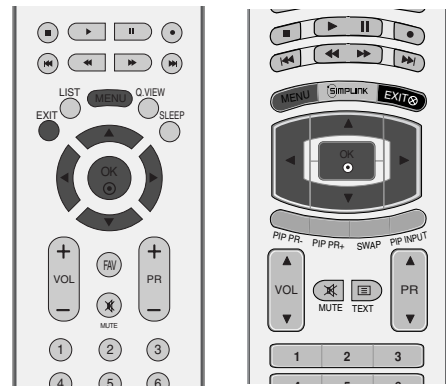

1 Appuyez sur la touche **MENU**, puis sur les touches ▲ / ▼ pour sélectionner le menu **OPTION**.

2 Appuyer sur le bouton ► et sur le bouton ▲ / ▼ pour sélectionner **Index**.

3 Appuyer sur le bouton ► et sur le bouton ▲ / ▼ pour sélectionner **Marche** ou **Arrêt**.

Lors de la sélection du mode **Marche**, l'AFFICHAGE s'éclaircit.

4 Appuyez sur la touche **EXIT** pour revenir au visionnage du téléviseur.

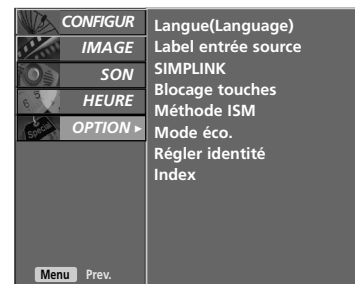

1

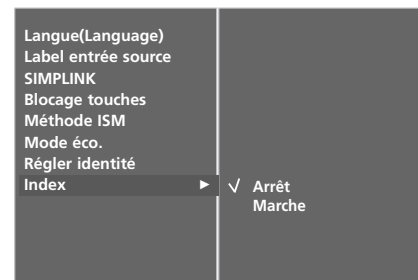

2 3

RÉGLAGES DU SON ET DE LA LANGUE

RÉGLAGES PRÉDÉFINIS DU SON – MODE DU SON

Vous pouvez sélectionner les paramètres son de votre choix : **SRS TSXT**, **Standard**, **Musique**, **Film** ou **Sports** ; vous pouvez également régler la fréquence son de l'égaliseur.

Le mode du son vous permet de bénéficier d'une meilleure qualité sonore sans aucun réglage particulier car le téléviseur règle automatiquement les effets sonores selon le contenu du programme en cours.

Les options **SRS TSXT**, **Standard**, **Musique**, **Film** et **Sports** sont prédéfinies en usine et ne peuvent donc pas être modifiées.

- SRS TSXT** Sélectionnez cette option pour avoir un son réaliste.
- Standard** Son le plus puissant et le plus naturel.
- Musique** Sélectionnez cette option pour bénéficier d'un son original lorsque vous écoutez de la musique.
- Film** Sélectionnez cette option pour bénéficier d'un son sublime.
- Sports** Sélectionnez cette option pour regarder des émissions de sport.
- Utilisateur** Sélectionnez cette option pour utiliser les réglages définis par l'utilisateur.

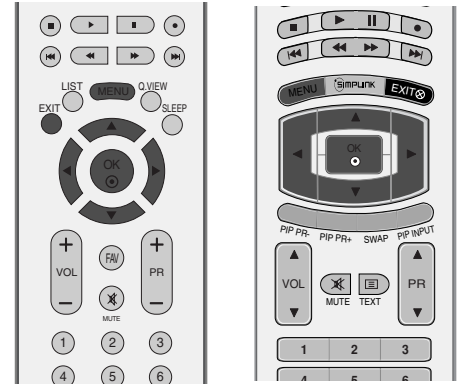

1 Appuyez plusieurs fois sur la touche **MENU** et la touche **▲ / ▼** pour sélectionner le menu **SON**.

2 Appuyer sur la touche **▶** et la touche **▲ / ▼** pour sélectionner **Préréglages du son**.

3 Appuyer sur la touche **▶** et la touche **▲ / ▼** pour sélectionner **SRS TSXT**, **Standard**, **Musique**, **Film**, **Sports** ou **Utilisateur**.

4 Appuyez sur la touche **EXIT** pour revenir au visionnage du téléviseur.



2 3

RÉGLAGES DU SON – MODE USER (UTILISATEUR)

Réglez l'égaliseur de sons.

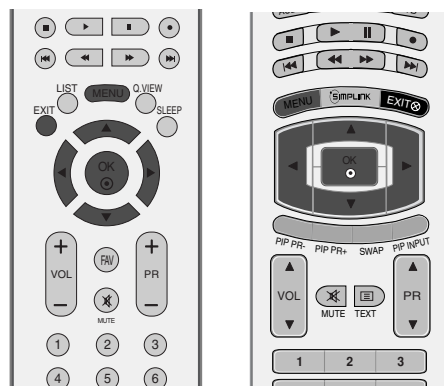

1 Appuyez plusieurs fois sur la touche **MENU** et la touche ▲ / ▼ pour sélectionner le menu **SON**.

2 Appuyez sur la touche ► et la touche ▲ / ▼ pour sélectionner **Préréglages du son**.

3 Appuyez sur la touche ► et la touche ▲ / ▼ pour sélectionner **Utilisateur**.

4 Appuyez sur la touche ►.

5 Sélectionnez une fréquence de son en appuyant sur les touches ◀ / ▶.
Réglez le niveau sonore selon votre choix en appuyant sur les touches ▲ / ▼.

6 Appuyez sur la touche **EXIT** pour revenir au visionnage du téléviseur.



1



2 3 4

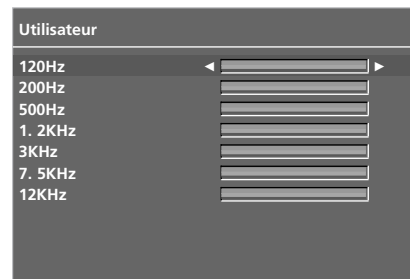

5

RÉGLAGES DU SON ET DE LA LANGUE

NIVELAGE VOLUME AUTO

Le mode Auto Volume (Volume auto) permet de maintenir un niveau de volume égal, même lorsque vous changez de programme.

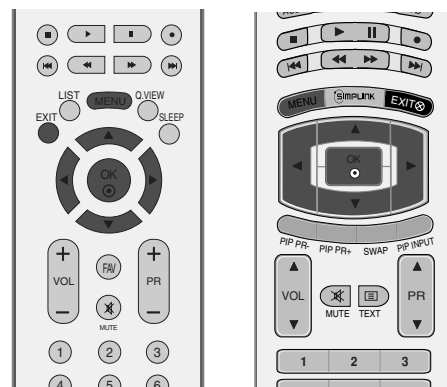

1 Appuyez plusieurs fois sur la touche **MENU** et la touche ▲ / ▼ pour sélectionner le menu **SON**.

2 Appuyez sur la touche ► et la touche ▲ / ▼ pour sélectionner **Volume auto**.

3 Appuyez sur la touche ► et la touche ▲ / ▼ pour sélectionner **Marche** ou **Arrêt**.

4 Appuyez sur la touche **EXIT** pour revenir au visionnage du téléviseur.



1



2 3

BALANCE

Vous pouvez régler l'équilibre du son du haut-parleur selon votre choix.

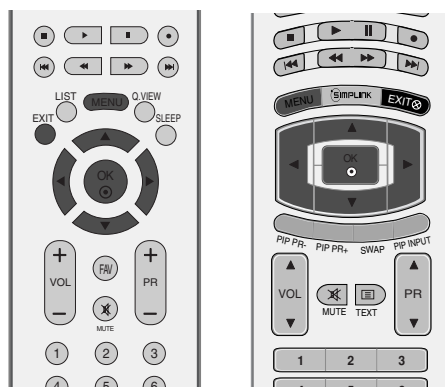

1 Appuyez plusieurs fois sur la touche **MENU** et la touche ▲ / ▼ pour sélectionner le menu **SON**.

2 Appuyer sur la touche ► et la touche ▲ / ▼ pour sélectionner **Balance**.

3 Appuyez sur la touche ►, puis utilisez les touches ◀ / ▶ pour effectuer les réglages de votre choix.

4 Appuyez sur la touche **EXIT** pour revenir au visionnage du téléviseur.



1

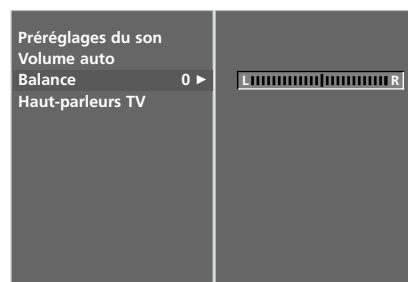

2 3

RÉGLAGES DU SON ET DE LA LANGUE

ACTIVATION ET DÉSACTIVATION DES HAUT-PARLEURS

Vous pouvez régler le statut des haut-parleurs du téléviseur.

En modes AV, COMPONENT, RGB et HDMI, le son du haut-parleur interne peut être reproduit même s'il n'y a aucun signal vidéo.

Si vous souhaitez utiliser votre système hi-fi stéréo externe, éteignez les haut-parleurs du téléviseur.

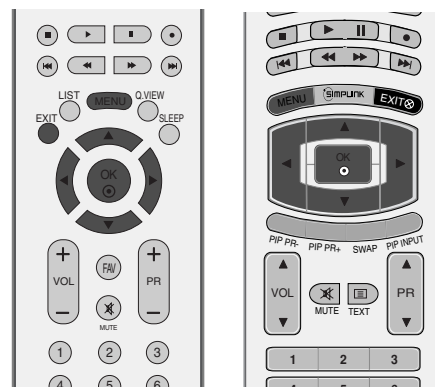

1 Appuyez plusieurs fois sur la touche **MENU** et la touche ▲ / ▼ pour sélectionner le menu **SON**.

2 Appuyer sur la touche ► et la touche ▲ / ▼ pour sélectionner **Haut-parleurs TV**.

3 Appuyez sur la touche ► puis utilisez les touches ▲ / ▼ pour sélectionner **Marche** ou **Arrêt**.

4 Appuyez sur la touche **EXIT** pour revenir au visionnage du téléviseur.



1



2 3

I/II

Réception Stéréo/Bilingue

Lorsqu'un programme est sélectionné, les paramètres son apparaissent sur l'écran, après la disparition des informations relatives au numéro de programme et un nom à une chaîne.

Diffusion	Affichage écran (OSD)
Mono	MONO
Stéréo	STEREO
Dual (bilingue)	DUAL I

■ Sélection du son mono

Si le signal stéréo est faible, l'émission sera meilleure en mono. Pour passer en mono, appuyez sur la touche I/II. Pour repasser en stéréo, appuyez sur la touche I/II.

■ Sélection de la langue pour les émissions bilingues

Si une émission est diffusée en deux langues, vous pouvez sélectionner **DUAL I**, **DUAL II** ou **DUAL I+II** en appuyant une ou plusieurs fois sur la touche I/II.

DUAL I permet de retransmettre la langue originale sur les haut-parleurs.

DUAL II permet de retransmettre la langue du doublage sur les haut-parleurs.

DUAL I+II permet de retransmettre une langue sur chaque haut-parleur.

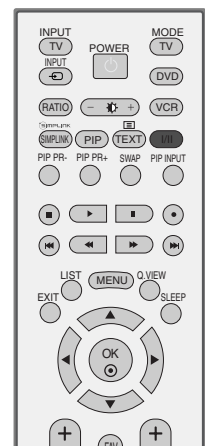
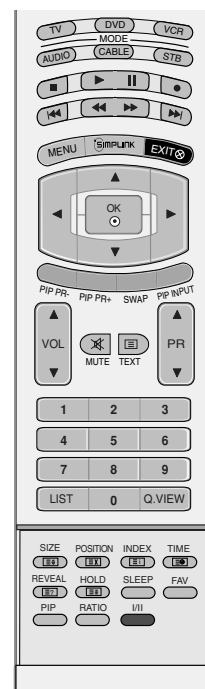

RÉGLAGES DU SON ET DE LA LANGUE

Réception NICAM

Votre magnétoscope est équipé d'un décodeur de son numérique, qui vous permet de recevoir un son numérique NICAM (Near Instantaneous Compressed Audio Multiplexing) d'excellente qualité.

La sortie audio peut être sélectionnée en fonction du type d'émission reçue avec la touche I/II.

-
- 1 Lorsque vous recevez un son NICAM mono, sélectionnez **NICAM MONO** ou **FM MONO**.

 - 2 Lorsque vous recevez un son NICAM stéréo, sélectionnez **NICAM STEREO** ou **FM MONO**.
Si le signal stéréo est mauvais, passez en mono.

 - 3 Lorsque vous recevez un son NICAM dual (bilingue), sélectionnez **NICAM DUAL I**, **NICAM DUAL II** ou **NICAM DUAL I+II** ou **MONO**.
-

Sélection de la sortie audio

En mode AV, S-Video, Component, RGB, HDMI vous pouvez diriger la sortie son vers le haut-parleur droit ou gauche.

Pour sélectionner la sortie audio, appuyez une ou plusieurs fois sur la touche I/II.

L+R: Le signal audio de l'entrée audio L sort sur le haut-parleur gauche, le signal audio de l'entrée R sur le haut-parleur droit.

L+L: Le signal audio de l'entrée audio L sort sur les haut-parleurs droit et gauche.

R+R: Le signal audio de l'entrée audio R sort sur les haut-parleurs droit et gauche.

SÉLECTION DE LA LANGUE POUR L’AFFICHAGE ÉCRAN

Le menu peut être affiché à l’écran en mode de langue désirée. Il vous suffit de sélectionner la langue de votre choix, ce que nous vous conseillons de faire dès l’installation du téléviseur.

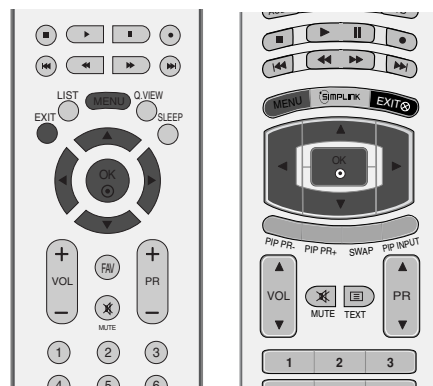

- 1 Appuyez plusieurs fois sur la touche **MENU** et la touche **▲ / ▼** pour sélectionner le menu **OPTION**.
- 2 Appuyer sur le bouton **▶** et sur le bouton **▲ / ▼** pour sélectionner la **Langue (Language)**.
- 3 Appuyer sur le bouton **▶** et sur le bouton **▲ / ▼** pour sélectionner la langue désirée.
- 4 Appuyez plusieurs fois sur la touche **OK**.
- 5 Appuyez sur la touche **EXIT** pour revenir sur l’image normale du téléviseur.



RÉGLAGE DE L'HEURE

HORLOGE

Vous devez régler l'horloge avant d'utiliser la fonction de mise en marche/arrêt automatique.

Si une panne de courant a lieu ou si le téléviseur est débranché, il est possible que l'heure en cours se dérègle ; dans ce cas, vous devez réinitialiser l'horloge.

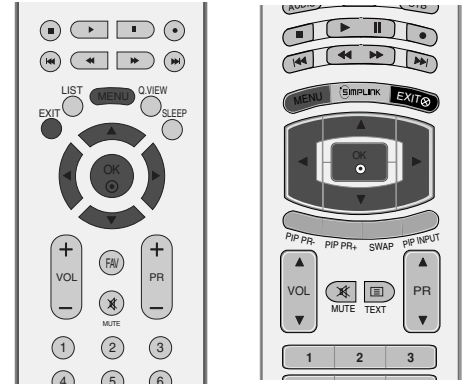

- 1 Appuyez le bouton **MENU**, ensuite le bouton ▲ / ▼ pour sélectionner le menu **HEURE**.
- 2 Appuyer sur la touche ► et la touche ▲ / ▼ pour sélectionner la **Horloge**.
- 3 Appuyez sur les touches ►, puis ▲ / ▼ pour régler les heures.
- 4 Appuyez sur les touches ►, puis ▲ / ▼ pour régler les minutes.
- 5 Appuyez sur la touche **EXIT** pour revenir au visionnage du téléviseur.

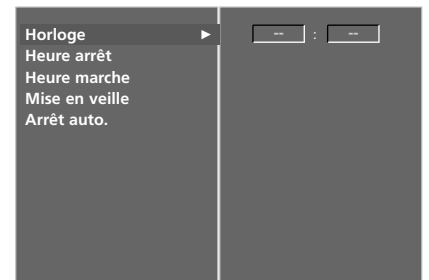

1 2 3 4

ACTIVATION ET DÉSACTIVATION DE L'HORLOGE

Le minuteur de mise en arrêt commute automatiquement l'appareil à la position stand-by après que le temps de pré-réglage se soit écoulé.

Si aucune touche de la télécommande n'est activée durant les deux heures qui suivent la mise en service, l'appareil s'arrêtera automatiquement.

Cette fonction de "démarrage et arrêt automatique à heure choisie" est une programmation journalière.

L'arrêt automatique prime sur la mise en marche automatique si la même heure est programmée pour chacune de ces fonctions.

Le téléviseur doit être en mode veille pour pouvoir se mettre automatiquement en marche.

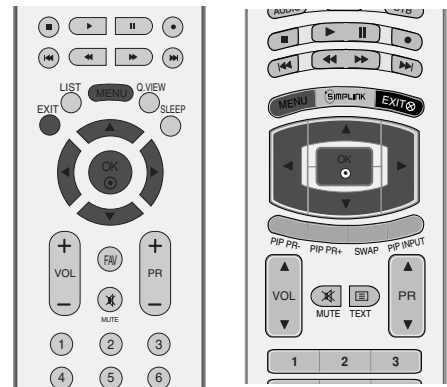

- 1 Appuyez le bouton **MENU**, ensuite le bouton ▲ / ▼ pour sélectionner le menu **HEURE**.
- 2 Appuyer sur la touche ► et la touche ▲ / ▼ pour sélectionner la **Heure Arrêt/Heure Marche**.
- 3 Appuyer sur la touche ► et la touche ▲ / ▼ pour sélectionner la **Marche**.
 - Pour annuler la mise en marche/arrêt automatique, appuyez sur la touche ▲ / ▼ pour sélectionner **Arrêt**.
- 4 Appuyez sur les touches ►, puis ▲ / ▼ pour régler les heures.
- 5 Appuyez sur les touches ►, puis ▲ / ▼ pour régler les minutes.
- 6 **Fonction On Timer (Heure Marche) uniquement**
 - **Programme:** appuyez sur la touche ►, puis sur les touches ▲ / ▼ pour sélectionner le programme.
 - **Volume:** appuyez sur la touche ►, puis sur les touches ▲ / ▼ pour régler le niveau du volume lors de la mise sous tension.
- 7 Appuyez sur la touche **EXIT** pour revenir au visionnage du téléviseur.



1

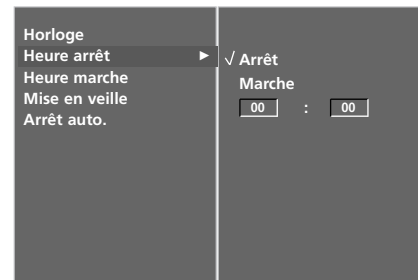

2 3

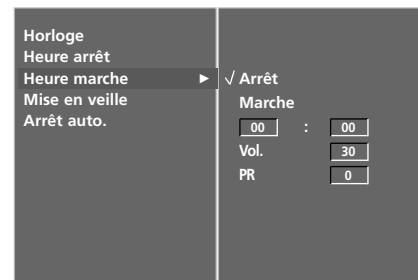



4 5 6

RÉGLAGE DE L'HEURE

RÉGLAGE DE LA MINUTERIE DE VEILLE

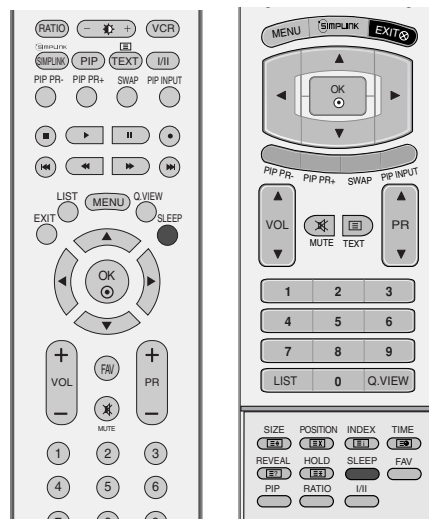
Il n'est pas nécessaire de désactiver l'unité avant de vous coucher. Le minuteur met automatiquement en veille l'unité au bout d'un certain temps.



1 Appuyez plusieurs fois sur la touche **SLEEP** pour sélectionner le nombre de minutes. L'option '  - - - Min' apparaît tout d'abord à l'écran, suivie des options de mise en veille suivantes : 10, 20, 30, 60, 90, 120, 180 et 240 minutes.

2 Lorsque le nombre de minutes que vous avez réglé s'affiche à l'écran, la minuterie démarre.

■ Vous pouvez également configurer la minuterie de veille dans le menu **HEURE**.

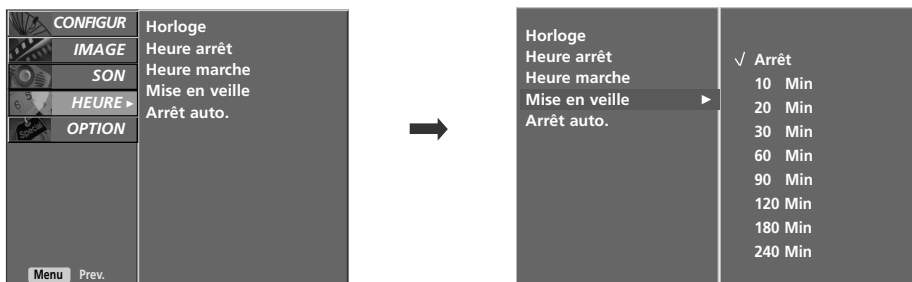

! REMARQUE

- ▶ Pour savoir combien de minutes il reste avant que le téléviseur ne s'éteigne, appuyez une fois sur la touche **SLEEP**.
- ▶ Pour annuler la mise en veille, appuyez plusieurs fois sur la touche **SLEEP** jusqu'à ce que '  - - - Min ' apparaisse.
- ▶ Si vous éteignez l'appareil, le paramètre sélectionné est annulé.

RÉGLAGE DE LA MISE EN VEILLE AUTOMATIQUE

Si cette fonction est activée et qu'il n'y a aucun signal d'entrée, le téléviseur s'éteint automatiquement après 10 minutes.

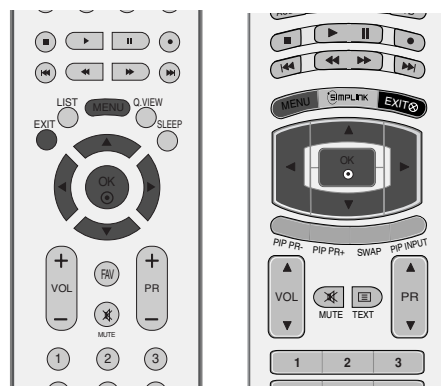

1 Appuyez le bouton **MENU**, ensuite le bouton ▲ / ▼ pour sélectionner le menu **HEURE**.

2 Appuyer sur le bouton ► et sur le bouton ▲ / ▼ pour sélectionner **Arrêt auto.**

3 Appuyer sur le bouton ► et sur le bouton ▲ / ▼ pour sélectionner **Marche** ou **Arrêt..**

4 Appuyez sur la touche **EXIT** pour revenir au visionnage du téléviseur.



1

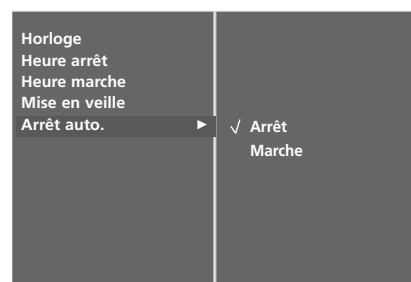

2 3

TÉLÉTEXTE

Cette fonction n'est pas disponible dans tous les pays.

Le télétexte est un service gratuit diffusé par la plupart des chaînes de télévision. Il propose des informations de dernière minute concernant les actualités, la météo, les programmes TV, les valeurs de la bourse, ainsi que de nombreux autres sujets.

Le décodeur télétexte de ce téléviseur est compatible avec les systèmes SIMPLE, TOP et FASTEXT. Un télétexte SIMPLE (standard) contient un certain nombre de pages, que l'on peut sélectionner en tapant directement le numéro correspondant. TOP (Table Of Page) et FASTEXT offrent des méthodes de sélection de page plus modernes, vous permettant d'afficher une page sans connaître son numéro.

POUR ACTIVER/DÉSACTIVER LE TÉLÉTEXTE

Pour activer le télétexte, appuyez sur la touche **TEXT**. La première page ou la dernière page sélectionnée s'affiche. Le décodeur de télétexte sélectionne le mode télétexte retransmis par la station. Deux numéros de page, le nom de la chaîne, la date et l'heure sont maintenant affichés sur la première ligne de l'écran. Le premier numéro de page indique votre sélection, tandis que le second indique le numéro de la page actuellement affichée.

Pour désactiver le télétexte, appuyez sur la touche **TEXT** ou **EXIT**. Le téléviseur réaffiche le mode précédent.

TEXTE SIMPLE

■ Sélection des pages

- 1 Tapez les trois chiffres correspondant au numéro de la page avec les touches NUMEROTEES. Si vous tapez un mauvais chiffre, complétez le numéro erroné et recommencez, afin de sélectionner le numéro correct.
- 2 Pour sélectionner la page précédente ou la page suivante, vous pouvez utiliser la touche **PR ▲ / ▼** (ou **PR + / -**).

TEXTE TOP

Le guide utilisateur situé en haut de l'écran affiche quatre zones colorées en rouge, vert, jaune et bleu. La zone jaune désigne le groupe suivant, la zone bleue le bloc suivant.

■ Sélection des groupes/blocs/page

- ① La touche BLEU permet de passer d'un bloc au suivant.
- ② La touche JAUNE permet de passer au groupe suivant (avec fin de page automatique au bloc suivant).
- ③ La touche VERTE permet d'afficher la page suivante (avec fin de page automatique au groupe suivant). Vous pouvez également utiliser la touche **PR ▲** (ou **PR+**).
- ④ La touche ROUGE permet de revenir en arrière. Vous pouvez également utiliser la touche **PR ▼** (ou **-**).

■ Sélection directe des pages

En mode TOP, comme en mode SIMPLE, vous pouvez sélectionner une page télétexte en tapant les trois chiffres correspondant à son numéro avec les touches NUMEROTEES.

FASTEXT

Les pages télétexte sont codées en fonction des cases colorées figurant en bas de l'écran. Pour sélectionner une page, il suffit d'appuyer sur la touche de couleur correspondante.

■ Sélection des pages

- ① Sélectionnez la page d'index en appuyant sur la touche .
- ② Vous pouvez sélectionner les pages codées en fonction des cases colorées en appuyant sur la touche de couleur correspondante.
- ③ En mode FASTEXT, comme en mode SIMPLE, vous pouvez sélectionner une page télétexte en tapant les trois chiffres correspondant à son numéro avec les touches NUMEROTEES.
- ④ Pour sélectionner la page précédente ou la page suivante, utilisez la touche **PR ▲ / ▼** (ou **PR + / -**).

FONCTIONS TÉLÉTEXTE SPÉCIALES



■ REVEAL (INFORMATIONS CACHEES)

Certaines pages contiennent des informations cachées (solutions de devinettes ou d'énigmes, par exemple). Une simple pression sur la touche permet d'afficher les informations cachées.

Une seconde pression cache à nouveau les informations.



■ SIZE (TAILLE)

Cette fonction permet de doubler la taille des lettres à l'écran.

Une simple pression sur la touche agrandit la moitié supérieure de la page.

Une deuxième pression agrandit la moitié inférieure de la page.

Une troisième pression restaure l'affichage initial.



■ UPDATE (MISE A JOUR)

Cette fonction permet d'afficher l'image TV, pendant la recherche d'une page télétexte. Le symbole apparaît alors dans le coin supérieur gauche de l'écran. Lorsque la page mise à jour est disponible, le symbole est remplacé par le numéro de la page.

Appuyez sur cette touche pour visualiser la page de télétexte mise à jour.



■ TIME

Pour afficher l'heure en haut à droite de l'écran pendant la retransmission d'un programme de télévision. Pour la faire disparaître, appuyez sur la touche. En mode télétexte, pressez le bouton pour sélectionner un numéro de sous-page. Le numéro de sous-page est affiché en bas de l'écran. Pour garder ou changer la sous-page, presser les boutons Rouge/Vert, PR ▲ / ▼ (ou PR + / -) ou NUMEROTEES.

Presser encore pour quitter la fonction.



■ INDEX

Ramène à la page d'index



■ HOLD (PAUSE)

Interrompt le défilement automatique des pages pour les pages télétexte comprenant plusieurs pages écran. Le nombre de pages écran et le numéro de celle qui est actuellement affichée apparaît normalement au-dessous de l'heure. Lorsque vous appuyez sur cette touche, le symbole stop apparaît dans le coin supérieur gauche de l'image et le défilement automatique des pages écran est bloqué.

Une nouvelle pression permet de relancer le défilement.

DÉPANNAGE

L'opération ne fonctionne pas normalement.	
Mauvais fonctionnement de la télécommande	<ul style="list-style-type: none">■ Vérifiez qu'aucun obstacle n'empêche la transmission du signal de la télécommande vers le moniteur.■ Vérifiez que la polarité des piles est correcte (+ sur +, - sur -)■ Vérifiez que le mode de fonctionnement à distance est correct : TV, VCR etc.■ Remplacez les piles.
L'appareil s'éteint soudainement	<ul style="list-style-type: none">■ Le mode veille est peut-être activé.■ Vérifiez les réglages de mise sous/hors tension. L'alimentation a été interrompue.■ Aucune station d'émission n'est syntonisée avec le mode de mise en veille activé.

Mauvais fonctionnement de la fonction vidéo.	
Absence d'image et de son	<ul style="list-style-type: none">■ Vérifiez que l'appareil est allumé.■ Essayez de passer sur une autre chaîne. Il s'agit peut-être d'un problème d'émission.■ Vérifiez que le cordon d'alimentation est correctement branché sur la prise secteur.■ Vérifiez la direction et/ou l'emplacement de l'antenne.■ Vérifiez la prise secteur en y branchant un autre appareil.
L'image apparaît lentement après avoir allumé l'appareil	<ul style="list-style-type: none">■ Il est normal que l'image apparaisse lentement lorsque l'appareil s'allume. Si aucune image n'apparaît au delà de cinq minutes, contactez le service technique.
L'image et les couleurs sont mauvaises	<ul style="list-style-type: none">■ Réglez la Couleur à l'aide des options du menu.■ Assurez-vous que l'appareil et le magnétoscope sont suffisamment espacés l'un de l'autre.■ Essayez de passer sur une autre chaîne. Il s'agit peut-être d'un problème d'émission.■ Assurez-vous que les câbles du magnétoscope sont correctement installés.■ Activez n'importe quelle fonction pour restaurer la luminosité de l'image.
Barres verticales/horizontales ou tremblement de l'image	<ul style="list-style-type: none">■ Décelez une possible interférence avec un appareil ou un outil électrique.
Mauvaise réception de certaines chaînes	<ul style="list-style-type: none">■ Il se peut que la station d'émission ait des problèmes, syntonisez sur une autre chaîne.■ Le signal émis par la station d'émission est faible; changez la direction de l'antenne pour recevoir un signal.■ Détectez les sources de possibles interférences.
L'image apparaît avec des raies ou des lignes	<ul style="list-style-type: none">■ Vérifiez l'antenne (changez la direction de l'antenne).

Mauvais fonctionnement de la fonction audio.

Image normale mais absence de son

- Appuyez sur la touche **VOL** (ou **Volume**).
- Le son est-il activé? Appuyez sur la touche **MUTE**.
- Essayez de passer sur une autre chaîne. Il s'agit peut-être d'un problème d'émission.
- Assurez-vous que les câbles audio sont correctement installés.

Absence de son sur un des hautparleurs

- Réglez la Balance à l'aide des options du menu.

Bruit particulier provenant de l'appareil

- L'appareil émet un bruit particulier lorsque vous l'activez et le désactivez. Ce bruit est dû au changement de température ou du taux d'humidité et n'est en aucun cas le signe d'un dysfonctionnement de l'appareil.

Il existe un problème en mode PC. (S'applique seulement au mode PC)

Le signal est hors de la gamme.

- Ajustez la résolution, la fréquence de lignes ou la fréquence du balayage vertical.
- Vérifiez la source d'entrée.

Barres verticales ou raies à l'arrière-plan, bruit horizontal, position incorrecte

- Activez la configuration automatique ou ajustez l'horloge, la phase, ou la position H/V.

La couleur de l'écran n'est pas stable ou devient monochrome

- Vérifiez le câble du signal.
- Réinstallez la carte vidéo du PC.

ENTRETIEN

Vous pouvez éviter les dysfonctionnement prématurés. Un nettoyage régulier permet d'accroître la durée de vie utile de votre téléviseur. Assurez-vous de mettre votre téléviseur hors tension et de débrancher le cordon d'alimentation avant de procéder au nettoyage.

Nettoyage de l'écran

- 1 Pour dépoussiérer correctement votre écran, procédez comme suit. Humidifiez un chiffon doux avec un mélange d'eau tiède et d'adoucisseur (ou liquide vaisselle). Essorez le chiffon jusqu'à ce qu'il soit presque sec, puis frottez l'écran délicatement.
- 2 Assurez-vous de retirer l'excès d'eau sur l'écran et laissez sécher à l'air libre avant de remettre votre téléviseur sous tension.

Nettoyage de la carcasse

- Pour retirer la poussière ou les saletés, nettoyez la carcasse avec un chiffon non pelucheux doux et sec.
- N'utilisez pas de chiffon humide.

Absence prolongée

ATTENTION

- ▶ En cas d'inutilisation prolongée de votre téléviseur (par exemple si vous partez en vacances), nous vous conseillons de débrancher le cordon d'alimentation afin de ne pas endommager votre téléviseur en cas d'orage ou de surcharges électriques.

SPÉCIFICATIONS DE L'APPAREIL

42LB7RF* 42LB7RF-TB	Dimensions (Largeur x Hauteur x Profondeur)	avec le socle	1033,4 x 750,0 x 287,6 mm 40,7 x 29,5 x 11,3 pouces
		sans le socle	1033,4 x 686,8 x 88,5 mm 40,7 x 27,0 x 3,5 pouces
	Poids	avec le socle	24,9 kg / 54,9 lbs
		sans le socle	20,4 kg / 45,0 lbs
Conditions d'alimentation			AC100-240V~ 50/60Hz 2,5A
47LB7RF* 47LB7RF-TB	Dimensions (Largeur x Hauteur x Profondeur)	avec le socle	1144,3 x 825,5 x 331,0 mm 45,1 x 32,5 x 13,0 pouces
		sans le socle	1144,3 x 754,7 x 103,0 mm 45,1 x 29,7 x 4,1 pouces
	Poids	avec le socle	37,6 kg / 82,9 lbs
		sans le socle	31,5 kg / 69,4 lbs
Conditions d'alimentation			AC100-240V~ 50/60Hz 3,2A
47LB9R* 47LB9R-TD 47LB9R1-TB	Dimensions (Largeur x Hauteur x Profondeur)	avec le socle	1150 x 859 x 381 mm 45,3 x 33,8 x 15,0 pouces
		sans le socle	1150 x 768 x 103 mm 45,3 x 30,2 x 4,0 pouces
	Poids	avec le socle	38 kg / 83,8 lbs
		sans le socle	32 kg / 70,5 lbs
Conditions d'alimentation			AC100-240V~ 50/60Hz 3,0A
52LB9RF* 52LB9RF-TD 52LB9RF1-TB	Dimensions (Largeur x Hauteur x Profondeur)	avec le socle	1289,0 x 950,0 x 421,0 mm 50,7 x 37,4 x 16,6 pouces
		sans le socle	1289,0 x 858,0 x 112,0 mm 50,7 x 33,8 x 4,4 pouces
	Poids	avec le socle	49,2 kg / 108,5 lbs
		sans le socle	40,2 kg / 88,6 lbs
Conditions d'alimentation			AC100-240V~ 50/60Hz 3,5A
Système TV Impédance de l'antenne extérieure			PAL/SECAM B/G/D/K, PAL I/II, NTSC-M 75 ohm
Condition d'environnement	Température de fonctionnement		0 ~ 40°C / 32 ~ 104°F
	Humidité de fonctionnement		Moins de 80%
	Température de stockage		-20 ~ 60°C / -4 ~ 140°F
	Humidité de stockage		Moins de 85%

■ Afin d'améliorer la qualité de ce produit, les spécifications ci-dessus sont sujettes à des modifications sans préavis.

SPÉCIFICATIONS DE L'APPAREIL

47LY3RF* 47LY3RF-TB	Dimensions (Largeur x Hauteur x Profondeur)	avec le socle	1236,9 x 795,6 x 325,6 mm 48,7 x 31,3 x 12,8 pouces
		sans le socle	1236,9 x 725,5 x 103,0 mm 48,7 x 28,6 x 4,1 pouces
	Poids	avec le socle	40,5 kg / 89,3 lbs
		sans le socle	34,0 kg / 75,0 lbs
Conditions d'alimentation			AC100-240V~ 50/60Hz 3,2A
60PY3RF* 60PY3RF-TB	Dimensions (Largeur x Hauteur x Profondeur)	avec le socle	1613,6 x 1036,8 x 452 mm 63,5 x 40,8 x 17,8 pouces
		sans le socle	1613,6 x 970,0 x 118,5 mm 63,5 x 38,2 x 4,5 pouces
	Poids	avec le socle	82,6 kg / 182,0 lbs
		sans le socle	66,6 kg / 146,8 lbs
Conditions d'alimentation			AC100-240V~ 50/60Hz 6,5A
60PC4R* 60PC4R-TB	Dimensions (Largeur x Hauteur x Profondeur)	avec le socle	1548 x 1061 x 448 mm 60,9 x 41,8 x 17,6 pouces
		sans le socle	1548 x 988 x 98,5 mm 60,9 x 38,9 x 3,9 pouces
	Poids	avec le socle	72,5 kg / 159,8 lbs
		sans le socle	60 kg / 132,3 lbs
Conditions d'alimentation			AC100-240V~ 50/60Hz 5,8A
Système TV Impédance de l'antenne extérieure		PAL/SECAM B/G/D/K, PAL I/II, NTSC-M 75 ohm	
Condition d'environnement	Température de fonctionnement Humidité de fonctionnement	0 ~ 40°C / 32 ~ 104°F Moins de 80%	
	Température de stockage Humidité de stockage	-20 ~ 60°C / -4 ~ 140°F Moins de 85%	

- Afin d'améliorer la qualité de ce produit, les spécifications ci-dessus sont sujettes à des modifications sans préavis,

PROGRAMMATION DE LA TÉLÉCOMMANDE

La télécommande fonctionne avec d'autres marques de téléviseurs ; c'est une télécommande universelle. Elle peut être programmée pour commander la plupart des autres appareils qui fonctionnent avec une télécommande.

Néanmoins, il se peut que le télécommande ne fonctionne pas sur tous les modèles d'autres marques.

Programmation d'un code dans la télécommande

- 1 Pour savoir si votre télécommande peut faire marcher l'appareil sans programmation, allumez l'appareil tel qu'un magnétoscope et appuyez sur le bouton du mode correspondant de la télécommande.

.....
Ensuite, cliquez sur POWER. Si l'appareil est éteint, il répond correctement et il ne faut donc pas programmer la télécommande.

.....
Cas contraire, la télécommande devrait être programmée pour faire marcher l'appareil. Les procédés de programmation sont expliqués ci-dessous.

- 2 Cliquez constamment sur MENU et sur MUTE en même temps pendant 2 secondes, le bouton de l'appareil ainsi choisi sera allumé.

.....
Si vous ne pressez pas de bouton au bout de 20 secondes, la lumière sur le bouton sera éteinte. Dans ce cas, vous devrez répéter le pas 2.

- 3 Mettez les codes chiffrés à l'aide des boutons numériques sur la télécommande, d'après le tableau de codes que vous trouverez sur les pages suivantes. Quand vous pressez le bouton, une lumière scintille à la fois.

.....
Si l'appareil s'éteint, la programmation est réussie.

- 4 Cliquez sur MENU pour fixer le code. Après avoir scintillé deux fois, ce code est sauvegardé.

- 5 Testez les fonctions de la télécommande pour savoir si l'appareil répond correctement. Sinon, répétez le pas 2.
-

PROGRAMMATION DE LA TÉLÉCOMMANDE

La télécommande fonctionne avec d'autres marques de téléviseurs ; c'est une télécommande universelle. Elle peut être programmée pour commander la plupart des autres appareils qui fonctionnent avec une télécommande.

Néanmoins, il se peut que la télécommande ne fonctionne pas sur tous les modèles d'autres marques.

Programmation d'un code dans la télécommande

- 1 Testez votre télécommande.
Pour savoir si votre télécommande peut commander un appareil externe sans aucune programmation préalable, mettez l'appareil externe sous tension (comme par exemple un magnétoscope), puis appuyez sur la touche de mode correspondante (par ex. : **DVD** ou **VCR**) de la télécommande, tout en dirigeant celle-ci vers l'appareil. Essayez de faire fonctionner les touches **POWER** et **PR +/-** pour voir si l'appareil externe répond correctement. Si ce n'est pas le cas, vous devez programmer la télécommande pour qu'elle puisse commander l'appareil externe.
- 2 Mettez l'appareil externe sous tension, puis appuyez sur la touche de mode correspondante (par ex.: **DVD** ou **VCR**) de la télécommande. La touche de la télécommande qui correspond à l'appareil externe sélectionné s'allume.
- 3 Appuyez simultanément sur les touches **MENU** et **MUTE** ; la télécommande est prête pour recevoir un code de programmation.
- 4 Introduisez un numéro de code à l'aide du clavier numérique de la télécommande. Vous trouverez les numéros de codes de programmation qui correspondent à votre appareil externe dans les pages suivantes. Si le code est correct, l'appareil s'éteint.
- 5 Appuyez sur la touche **MENU** pour mémoriser le code.
- 6 Essayez de faire fonctionner votre télécommande pour voir si l'appareil externe répond correctement. Si ce n'est pas le cas, renouvelez l'étape 2.

■ VCRs

Marque	Codes	Marque	Codes	Marque	Codes	Marque	Codes
AIWA	034	KENWOOD	014 034 039 043	PORTLAND	108	TATUNG	039 043
AKAI	016 043 046 124 125 146		047 048	PULSAR	072	TEAC	034 039 043
AMPRO	072	LG (GOLDSTAR)	001 012 013 020 101 106 114 123	QUARTZ	011 014	TECHNICS	031 033 070
ANAM	031 033 103	LLOYD	034	QUASAR	033 066 075 145	TEKNIKA	019 031 033 034 101
AUDIO DYNAMICS	012 023 039 043	LXI	003 009 013 014 017 034 101 106	RCA	013 020 033 034 040 041 062 063 107 109 140 144 145 147	THOMAS	034
BROKSONIC	035 037 129	MAGIN	040	REALISTIC	003 008 010 014 031 033 034 040 053 054 101	TMK	006
CANON	028 031 033	MAGNAVOX	031 033 034 041 067 068	RICO	058	TOSHIBA	008 013 042 047 059 082 112 131
CAPEHART	108	MARANTZ	012 031 033 067 069	RUNCO	148	TOTEVISION	040 101
CRAIG	003 040 135	MARTA	101	SALORA	014	UNITECH	040
CURTIS MATHES	031 033 041	MATSUI	027 030	SAMSUNG	032 040 102 104 105 107 109 112 113 115 120 122 125	VECTOR RESEARCH	012
DAEWOO	005 007 010 064 065 108 110 111 112 116 117 119	MEI	031 033	SANSUI	022 043 048 135	VICTOR	048
DAYTRON	108	MEMOREX	003 010 014 031 033 034 053 072 101 102 134 139	SANYO	003 007 010 014 102 134	VIDEO CONCEPTS	012 034 046
DBX	012 023 039 043	MGA	045 046 059	SCOTT	017 037 112 129 131	VIDEOSONIC	040
DYNATECH	034 053	MINOLTA	013 020	SEARS	003 008 009 010 013 014 017 020 031 042 073 081 101	WARDS	003 013 017 024 031 033 034 040 053 054 131
ELECTROHOME	059	MITSUBISHI	013 020 045 046 049 051 059 061 151	SHARP	031 054 149	YAMAHA	012 034 039 043
EMERSON	006 017 025 027 029 031 034 035 036 037 046 101 129 131 138 153	MTC	034 040	SHINTOM	024	ZENITH	034 048 056 058 072 080 101
FISHER	003 008 009 010	MULTITECH	024 034	SONY	003 009 031 052 056 057 058 076 077 078 149		
FUNAI	034	NEC	012 023 039 043 048	SOUNDESIGN	034		
GE	031 033 063 072 107 109 144 147	NORDMENDE	043	STS	013		
GO VIDEO	132 136	OPTONICA	053 054	SYLVANIA	031 033 034 059 067		
HARMAN KARDON	012 045	PANASONIC	066 070 074 083 133 140 145	TANDY	010 034		
HITACHI	004 018 026 034 043 063 137 150	PENTAX	013 020 031 033 063				
INSTANTREPLAY	031 033	PHILCO	031 034 067				
JCL	031 033	PHILIPS	031 033 034 054 067 071 101				
JCPENNY	012 013 015 033 040 066 101	PILOT	101				
JENSEN	043	PIONEER	013 021 048				
JVC	012 031 033 043 048 050 055 060 130 150 152						

■ DVD

Marque	Codes	Marque	Codes	Marque	Codes	Marque	Codes
APEX DIGITAL	022	MAGNAVOX	013	PHILIPS	013	SONY	007
DENON	020 014	MARANTZ	024	PIONEER	004 026	THOMPSON	005 006
GE	005 006	MITSUBISHI	002	PROCEED	021	TOSHIBA	019 008
HARMAN KARDON	027	NAD	023	PROSCAN	005 006	YAMAHA	009 018
JVC	012	ONKYO	008 017	RCA	005 006	ZENITH	010 016 025
LG	001 010 016 025	PANASONIC	003 009	SAMSUNG	011 015		

CODES IR

1. Branchement

- Branchez la télécommande à fil sur la prise du téléviseur prévue à cet effet.

2. Code IR de la télécommande

■ Forme d'onde émise

Impulsion unique, fréquence de 37,917 KHz modulée à 455 KHz

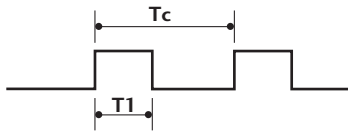

Fréquence de l'onde porteuse

$$F_{\text{Porteuse}} = 1/Tc = F_{\text{Oscillateur}}/12$$

$$\text{Ratio} = T1/Tc = 1/3$$

■ Configuration de la trame

Première trame



Trame répétée

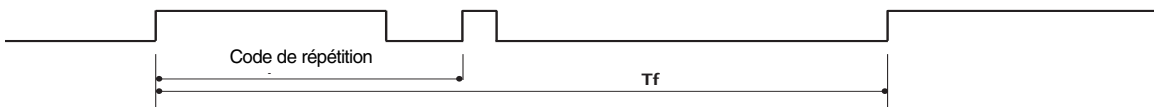

■ Code d'entête

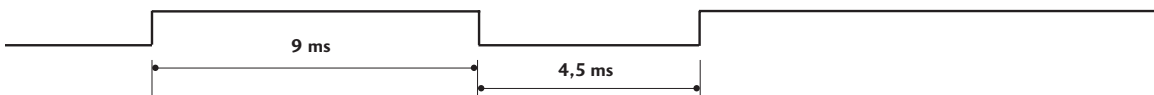

■ Code de répétition

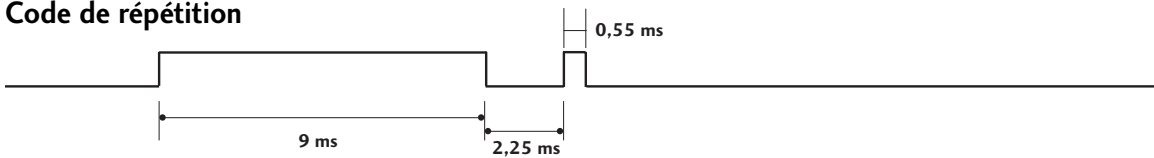

■ Description des bits

Bit "0"

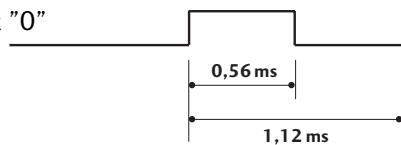

Bit "1"

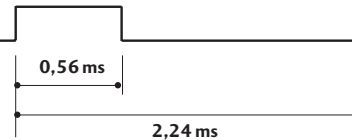

■ Intervalle de trame : Tf

Le signal est transmis tant qu'une touche est maintenue enfoncée.

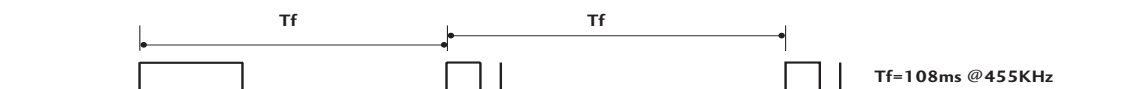

CODE IR DE LA TÉLÉCOMMANDE

Code (Héxa)	Fonction	Remarque	Code (Héxa)	Fonction	Remarque
0B	INPUT	Touche de la télécommande	40	▲	Touche de la télécommande
08	POWER	Touche de la télécommande (marche/arrêt)	41	▼	Touche de la télécommande
43	MENU	Touche de la télécommande	1E	FAV	Touche de la télécommande
03	VOL ▼	Touche de la télécommande	B0h	▶	Touche de la télécommande
02	VOL ▲	Touche de la télécommande	B1h	■	Touche de la télécommande
00	PR ▲	Touche de la télécommande	0A	I/II	Touche de la télécommande
01	PR ▼	Touche de la télécommande	B2h	⏮	Touche de la télécommande
09	MUTE	Touche de la télécommande	B3h	⏭	Touche de la télécommande
0E	SLEEP	Touche de la télécommande	0F	TV	Touche de la télécommande
10 ~ 19	Touches numérotées 0 ~ 9	Touche de la télécommande	BDh	●	Touche de la télécommande
60	PIP	Touche de la télécommande	B4h	⏪	Touche de la télécommande
61	PIP INPUT	Touche de la télécommande	B5h	⏩	Touche de la télécommande
63	SWAP	Touche de la télécommande	7E	SIMPLINK	Touche de la télécommande
64	SIZE	Touche de la télécommande	20	TEXT	Touche de la télécommande
07	◀	Touche de la télécommande	53	LIST	Touche de la télécommande
06	▶	Touche de la télécommande	1A	Q.VIEW	Touche de la télécommande
72	PIP PR-	Touche de la télécommande	70	INDEX	Touche de la télécommande
71	PIP PR+	Touche de la télécommande	26	TIME	Touche de la télécommande
5B	EXIT	Touche de la télécommande	2A	REVEAL	Touche de la télécommande
62	POSITION	Touche de la télécommande	65	HOLD	Touche de la télécommande
79	RATIO	Touche de la télécommande	BAh	⏸	Touche de la télécommande

CODE IR DE LA TÉLÉCOMMANDE

Code (Héxa)	Fonction	Remarque	Code (Héxa)	Fonction	Remarque
0F	TV	Touche de la télécommande	72	ROUGE	Touche de la télécommande
0B	INPUT	Touche de la télécommande	71	VERTE	Touche de la télécommande
08	POWER	Touche de la télécommande (marche/arrêt)	63	JAUNE	Touche de la télécommande
60	PIP	Touche de la télécommande	61	BLEU	Touche de la télécommande
0E	SLEEP	Touche de la télécommande	02	VOL +	Touche de la télécommande
20	TEXT	Touche de la télécommande	03	VOL -	Touche de la télécommande
0A	I/II	Touche de la télécommande	00	PR +	Touche de la télécommande
43	MENU	Touche de la télécommande	01	PR -	Touche de la télécommande
79	RATIO	Touche de la télécommande	09	MUTE	Touche de la télécommande
5B	EXIT	Touche de la télécommande	53	LIST	Touche de la télécommande
07	◀	Touche de la télécommande	10 ~ 19	Touches numérotées 0 ~ 9	Touche de la télécommande
06	▶	Touche de la télécommande	1E	FAV	Touche de la télécommande
40	▲	Touche de la télécommande	1A	Q.VIEW	Touche de la télécommande
41	▼	Touche de la télécommande	64	SIZE	Touche de la télécommande
44	OK	Touche de la télécommande	62	POSITION	Touche de la télécommande
72	PIP PR-	Touche de la télécommande	70	INDEX	Touche de la télécommande
71	PIP PR+	Touche de la télécommande	26	TIME	Touche de la télécommande
7E	SIMPLINK	Touche de la télécommande	2A	REVEAL	Touche de la télécommande
61	PIP INPUT	Touche de la télécommande	E0	☀ +	Touche de la télécommande
65	HOLD	Touche de la télécommande	E1	☀ -	Touche de la télécommande

INSTALLATION DU SYSTÈME DE COMMANDE EXTERNE

Connectez le jack RS-232C à un matériel de commande externe (tel qu'un ordinateur ou un système de commande A/V) pour contrôler les fonctions de la télévision en externe.

Connectez le port série du matériel externe au jack RS-232C, à l'arrière du poste TV.

le câble de connexion RS-232C n'est pas fourni avec le poste TV.

Installation du dispositif RS-232C

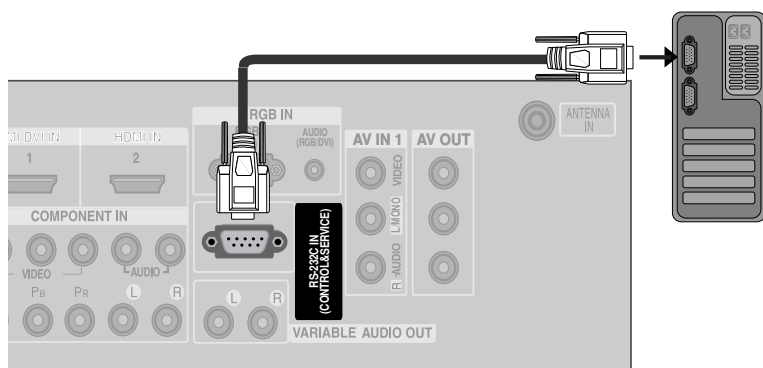

Type de connecteur : D-Sub 9 broches mâle

N°	Nom de broche
1	Pas de connexion
2	RXD (réception de données)
3	TXD (envoi de données)
4	DTR (terminal de données prêt)
5	GND (terre)
6	DSR (modem prêt)
7	RTS (prêt à envoyer)
8	CTS (prêt à émettre)
9	Pas de connexion

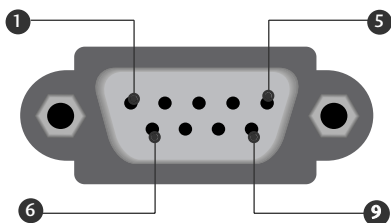

Configurations RS-232C

Configurations 7 fils (câble RS-232C standard)

	PC	TV	
RXD	2	3	TXD
TXD	3	2	RXD
GND	5	5	GND
DTR	4	6	DSR
DSR	6	4	DTR
RTS	7	8	CTS
CTS	8	7	RTS

D-Sub 9 D-Sub 9

Configurations 3 fils (non standard)

	PC	TV	
RXD	2	3	TXD
TXD	3	2	RXD
GND	5	5	GND
DTR	4	6	DTR
DSR	6	4	DSR
RTS	7	7	RTS
CTS	8	8	CTS

D-Sub 9 D-Sub 9

Régler identité

Utilisez cette fonction pour spécifier un numéro d'identificateur du moniteur (numéro ID). Consultez 'Mise en correspondance réelle 1' à la page 99.

- 1 Appuyez sur la touche **MENU**, puis utilisez les touches ▲ / ▼ pour sélectionner le menu **OPTION**.
- 2 Appuyez sur la touche ►, puis utilisez les touches ▲ / ▼ pour sélectionner **Régler identité**.
- 3 Appuyez sur la touche ►, puis à l'aide des touches ◀ / ▶ réglez **Régler identité** pour choisir l'identificateur du moniteur de votre choix. La gamme de réglage de Set ID est de 1 à 99.
 - La gamme de réglage de **Régler identité** est de 1 à 99.
- 4 Appuyez sur la touche **EXIT** pour revenir au visionnage du téléviseur.

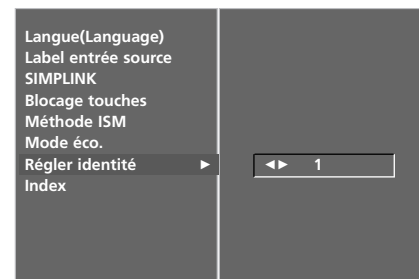
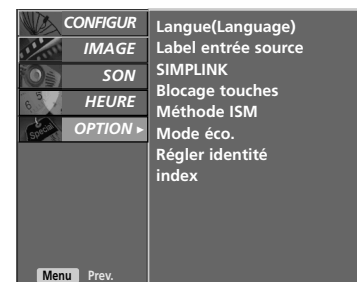

Paramètres de communication

- Débit en baud : 9600 bps (UART – émetteur-récepteur universel asynchrone)
- Longueur des données : 8 bits
- Parité : aucune
- Bit d'arrêt : 1 bit
- Code de communication : code ASCII
- Utilisez un câble croisé (inversé).

Liste des références de commandes

	COMMANDE1	COMMANDE2	DATA (Hexadecimal)	COMMANDE1	COMMANDE2	DONNÉE (hexa)	
01. Marche	k	a	0 ~ 1	16. Température de Couleur	k	u	0 ~ 3
02. Format de l'image	k	c	*	17. Réglage de Rouge	k	v	0 ~ 3C(ou 50)
03. Sommeil écran	k	d	0 ~ 1	18. Réglage de Vert	k	w	0 ~ 3C(ou 50)
04. Volume muet	k	e	0 ~ 1	19. Réglage de Bleu	k	\$	0 ~ 3C(ou 50)
05. Contrôle du volume	k	f	0 ~ 64	20. État anormal	k	z	0 ~ a
06. Contraste	k	g	0 ~ 64	21. Méthode ISM	j	p	0 ~ 3
07. Luminosité	k	h	0 ~ 64	22. Economie d'énergie	j	q	0 ~ 1
08. Couleur	k	i	0 ~ 64	23. Réglage de la fréquence du déplacement cyclique	j	r	1 ~ FE
09. Teinte	k	j	0 ~ 64	24. Réglage du nombre de pixels du déplacement cyclique	j	s	1 ~ 3
10. Netteté	k	k	0 ~ 64	25. Réglage automatique	j	u	1
11. Sélection menu	k	l	0 ~ 1	26. Sélection des programmes	m	a	*
12. Mode de commande externe	k	m	0 ~ 1	27. Touche	m	c	Code Clé
13. PIP/DW	k	n	*	28. Sélection de l'entrée (principale)	x	b	*
14. Position PIP	k	q	0 ~ 3	29. Sélection de l'entrée(PIP)	x	y	*
15. Balance	k	t	0 ~ 64				

Protocole de transmission/réception

Transmission

[Command1][Command2][][Set ID][][Data][Cr]

[Command 1] : première commande. (j, k, m ou x)

[Command 2] : seconde commande.

[Set ID] : vous pouvez régler cette fonction pour qu'elle choisisse le monitor ID (l'identificateur du moniteur) désiré, dans le Special menu (Menu spécial). La plage de réglage va de 1 à 99. Si vous sélectionnez l'identificateur " 0 ", vous pouvez contrôler tous les moniteurs connectés. L'identificateur (Set ID) est indiqué en décimales (1~99) dans le menu et en hexadécimales (0x0~0x63), dans le protocole de transmission/réception.

[DATA] : pour transmettre des données de commande.

Transmettre " FF " pour voir l'état des commandes.

[Cr] : retour chariot.

Code ASCII " 0x0D "

[] : ASCII code 'space (0x20)'

Accusé de réception OK

[Command2][][Set ID][][OK][Data][x]

Le moniteur transmet un accusé de réception (ACK) de ce format quand il reçoit des données normales. Si les données reçues sont en mode lecture, il indique l'état actuel des données. Si ces données sont en mode écriture, ce sont celles de l'ordinateur.

Erreur accusé de réception

[Command2][][Set ID][][NG][Data][x]

Le moniteur transmet un accusé de réception (ACK) de ce format quand il reçoit des erreurs de communication ou des données anormales de fonctions non viables.

Data1: code non autorisé

Data2: fonction non prise en charge

Data3: patientez

01. Marche (Commande2: a)

pour allumer et éteindre le poste TV.

Transmission [k][a][][Set ID][][Data][Cr]

Donnée 0 : éteint Donnée 1 : allumé

Accusé de réception [a][][Set ID][][OK][Data][x]

pour montrer si le poste est allumé ou éteint.

Transmission [k][a][][Set ID][][FF][Cr]

Accusé de réception [a][][Set ID][][OK][Data][x]

* De la même manière, pour les autres fonctions, si les données 'FF' sont transmises selon ce format, le retour des données d'accusé de réception indique l'état de chaque fonction.

02. Format de l'image (Commande2: c) (format image principale)

Pour régler le format de l'écran. Vous pouvez aussi régler le format de l'écran avec la touche ARC (CF : commande format) de la télécommande ou dans le menu à l'Image.

Transmission [k][c][][Set ID][][Data][Cr]

Donnée 1 : Normal screen (4:3)	6 : Original
2 : Wide screen (16:9)	7 : 14:9
3 : Horizon (Spectacle)	8 : Plein écran (en option)
4 : Zoom1	9 : 1:1 Pixel
5 : Zoom2	

Acknowledgement [c][][Set ID][][OK][Data][x]

* En utilisant l'entrée du PC, il est possible de sélectionner soit 16:9 soit 4:3 comme format d'image.

* En mode HDMI (1080i 50Hz/60Hz, 1080p 50Hz/60Hz), le rapport 1:1 pixel est disponible.

03. Sommeil écran (Commande2: d)

Pour mettre l'écran en sommeil ou le réactiver.

Transmission [k][d][][Set ID][][Data][Cr]

Donnée 0 : écran actif

Donnée 1 : écran en sommeil (désactivé)

Accusé de réception [d][][Set ID][][OK][Data][x]

04. Volume muet (Commande2: e)

pour allumer ou éteindre le son.

Vous pouvez aussi éteindre le son avec la touche MUTE (MUET) de la télécommande.

Transmission [k][e][][Set ID][][Data][Cr]

Donnée 0 : volume désactivé (muet)

Donnée 1 : volume actif

Acknowledgement [e][][Set ID][][OK][Data][x]

05. Contrôle du volume (Commande2: f)

Pour régler le volume.

Vous pouvez aussi régler le volume avec les touches volume de la télécommande.

Transmission [k][f][][Set ID][][Data][Cr]

Donnée min : 0 ~ max : 64

Consultez 'Mise en correspondance réelle 1' à la page 99.

Accusé de réception [f][][Set ID][][OK][Data][x]

06. Contraste (Commande2: g)

Pour régler le contraste de l'écran. Vous pouvez aussi régler le contraste dans le menu Picture (Image).

Transmission [k][g][][Set ID][][Data][Cr]

Donnée min : 0 ~ max : 64

Consultez 'Mise en correspondance réelle 1' à la page 99.

Accusé de réception [g][][Set ID][][OK][Data][x]

07. Luminosité (Commande2: h)

pour régler la luminosité de l'écran. Vous pouvez aussi régler la luminosité dans le menu Picture (Image).

Transmission [k][h][][Set ID][][Data][Cr]

Donnée min : 0 ~ max : 64

Consultez 'Mise en correspondance réelle 1' à la page 99.

Accusé de réception [h][][Set ID][][OK][Data][x]

08. Couleur (Commande2: i)

Pour régler la couleur de l'écran. Vous pouvez aussi régler la couleur dans le menu Picture (Image).

Transmission [k][i][][Set ID][][Data][Cr]

Donnée min : 0 ~ max : 64

Consultez 'Mise en correspondance réelle 1' à la page 99.

Accusé de réception [i][][Set ID][][OK][Data][x]

09. Teinte (Commande2: j)

Pour régler la teinte de l'écran. Vous pouvez aussi régler la teinte dans le menu Picture (Image).

Transmission [k][j][][Set ID][][Data][Cr]

Donnée Rouge : 0 ~ Vert : 64

Consultez 'Mise en correspondance réelle 1' à la page 99.

Accusé de réception [j][][Set ID][][OK][Data][x]

10. Netteté (Commande2: k)

pour régler la netteté de l'écran. Vous pouvez aussi régler la netteté dans le menu Picture (Image).

Transmission [k][k][][Set ID][][Data][Cr]

Donnée min : 0 ~ max : 64

Consultez 'Mise en correspondance réelle 1' à la page 99.

Accusé de réception [k][][Set ID][][OK][Data][x]

11. Sélection menu (Commande2: l)

Pour activer ou désactiver le menu à l'écran (OSD).

Transmission [k][l][][Set ID][][Data][Cr]

Donnée 0: OSD (menu à l'écran) actif

Donnée 1: OSD (menu à l'écran) en sommeil

Accusé de réception [l][][Set ID][][OK][Data][x]

12. Mode de commande externe (Commande2: m)

Permet de verrouiller les touches du téléviseur et de la télécommande.

Transmission [k][m][][Set ID][][Data][Cr]

Donnée 0: Pas d'affichage Donnée 1: Affichage

Accusé de réception [m][][Set ID][][OK][Data][x]

Activez ce mode si vous n'utilisez pas la télécommande. Si vous éteignez puis rallumez le téléviseur, le verrouillage est désactivé.

13. PIP / DW (Commande2: n)

Permet d'activer la fonction d'incrustation d'image (PIP). Vous pouvez également activer la fonction d'incrustation d'image/double écran à l'aide des touches PIP et TWIN IMAGE de la télécommande ou du menu PIP/DW.

Transmission [k][n][][Set ID][][Data][Cr]

Donnée 0:Incrustation Donnée 1: PIP
d'image/double écran Donnée 3: DW2
désactivé

Donnée 2: DW1

Acknowledgement [n][][Set ID][][OK][Data][x]

14. Position PIP(Commande2: q)

En mode PIP, permet de déplacer l'image incrustée. Vous pouvez également régler la position de l'image incrustée à l'aide de la touche POSITION de la télécommande ou du menu PIP/DW.

Transmission [k][q][][Set ID][][Data][Cr]

Donnée 0: En bas à droite de l'écran

Donnée 1: En bas à gauche de l'écran

Donnée 2: En haut à gauche de l'écran

Donnée 3: En haut à droite de l'écran

Accusé de réception [q][][Set ID][][OK][Data][x]

15. Balance (Commande 2: t)

Permet de régler la balance. Vous pouvez également régler la balance à partir du menu SON.

Transmission [k][t][][Set ID][][Data][Cr]

Donnée min : 0 ~ max : 64

Consultez 'Mise en correspondance réelle 1' à la page 99

Accusé de réception [t][][Set ID][][OK][Data][x]

16. Température de Couleur (Commande 2: u)

Permet de régler la température de couleur. Vous pouvez également régler le CSM à partir du menu IMAGE.

Transmission [k][u][][Set ID][][Data][Cr]

Donnée 0: Froid 1: Moyen 2: Chaud 3: Utilisateur

Accusé de réception [u][][Set ID][][OK][Data][x]

17. Réglage de Rouge(Commande2: v)

Permet de régler le rouge dans le menu température de couleur.

Transmission [k][v][][Set ID][][Data][Cr]

Donnée min : 0 ~ max : 64

Consultez 'Mise en correspondance réelle 2' à la page 99

Accusé de réception [v][][Set ID][][OK][Data][x]

18. Réglage de Vert(Commande2: w)

Permet de régler le vert dans le menu température de couleur.

Transmission [k][w][][Set ID][][Data][Cr]

Donnée min : 0 ~ max : 64

Consultez 'Mise en correspondance réelle 2' à la page 99

Accusé de réception [w][][Set ID][][OK][Data][x]

19. Réglage de Bleu(Commande2: \$)

Permet de régler le bleu dans le menu température de couleur.

Transmission [k][\$][][Set ID][][Data][Cr]

Donnée min : 0 ~ max : 64

Consultez 'Mise en correspondance réelle 2' à la page 99

Accusé de réception [\$][][Set ID][][OK][Data][x]

20. État anormal (Commande2: z)(en option)

Permet d'identifier un état anormal.

Transmission [k][z][][Set ID][][FF][][Cr]

Donnée FF: Read

Accusé de réception [z][][Set ID][][OK][Data][x]

Donnée 0: Normal (appareil sous tension et présence du signal)

Donnée 1: Pas de signal (appareil sous tension)

Donnée 2: Arrêt du téléviseur avec la télécommande

Donnée 3: Arrêt du téléviseur avec la fonction de mise en veille

Donnée 4: Arrêt du téléviseur avec la fonction RS-232C

Donnée 5: 5 V bas

Donnée 6: CABas

Donnée 7: Arrêt du téléviseur avec la fonction d'alarme du ventilateur (en option)

Donnée 8: Arrêt du téléviseur avec la fonction d'arrêt automatique

Donnée 9: Arrêt du téléviseur avec la fonction de mise en veille automatique

Donnée a: Arrêt du téléviseur par détection de la carte AV

* Cette fonction est en "lecture seule".

21. Méthode ISM (Commande1: j, Commande2: p)(en option)

Pour contrôler la méthode ISM. Vous pouvez également régler la fonction ISM Méthode dans le menu OPTION.

Transmission [j][p][][Set ID][][Data][Cr]

Donnée 0: Normal Mode Donnée 1: Cérusé

Donnée 2: Orbiter Donnée 3: Inversion

Accusé de réception [p][][Set ID][][OK][Data][x]

22. Economie d'énergie (Commande1: j, Commande2: q)(en option)

Pour réduire la consommation électrique du moniteur. Vous pouvez également utiliser la fonction Low Power (Economie d'énergie) dans le menu OPTION.

Transmission [j][q][][Set ID][][Data][][Cr]

Donnée 0: Arrêt Donnée 1: Marche

Accusé de réception [q][][Set ID][][OK][Data][x]

23. Réglage de la fréquence du déplacement cyclique (Commande1: j, Commande2: r)(en option)

Pour régler la fréquence de déplacement de l'image.

Transmission [j][r][][Set ID][][Data][][Cr]

Donnée min : 1 ~ max : FE

Consultez 'Mise en correspondance réelle 1'

Accusé de réception [r][][Set ID][][OK][Data][x]

24. Réglage du nombre de pixels du déplacement cyclique (Commande1: j, Commande2: s)(en option)

Cette fonction permet de régler le nombre de pixels de la fonction de déplacement cyclique.

Transmission [j][s][][Set ID][][Data][Cr]

Donnée min : 1 ~ max : 3

Consultez 'Mise en correspondance réelle 1'

Accusé de réception [r][][Set ID][][OK][Data][x]

25. Réglage automatique (Commande1: j, Commande2: u)

Cette fonction permet de régler automatiquement le centrage et la phase de l'image. Elle ne peut être utilisée qu'en mode RGB.

Transmission [j][u][][Set ID][][Data][Cr]

Donnée 1: Validation

Accusé de réception [u][][Set ID][][OK][Data][x]

26. Sélection des programmes (Commande1: m, Commande2: a)

Sélection d'un programme pour l'image principale.

Transmission [m][a][][Set ID][][Data0][][Data1][][Data2][Cr]

Donnée 0: Min: 0 ~ Max: 64

Consultez 'Mise en correspondance réelle 1'

Donnée 1: Indifférent

Donnée 2: 0 : Main

1 : Sub

Accusé de réception [a][][Set ID][][OK][Data0][x]

* Mappage réel des données 1

0 : Etape 0
⋮
A : Etape 10 (Set ID 10)
⋮
F : Etape 15 (Set ID 15)
10 : Etape 16 (Set ID 16)
⋮
64 : Etape 100
⋮
6E : Etape 110
⋮
73 : Etape 115
74 : Etape 116
⋮
C7 : Etape 199
⋮
FE : Etape 254
FF : Etape 255

* Mappage réel des données 2

0 : -40
1 : -39
2 : -38
⋮
28 : 0
⋮
4E : +38
4F : +39
50 : +40

ANNEXE

27. Touche (Commande1: m, Commande2: c)

Pour envoyer le code clé de télécommande à IR.

Transmission [m][c][][Set ID][][Data][Cr]

Donnée: Code clé - Voir page 92,93.

Accusé de réception [c][][Set ID][][OK][Data][x]

28. Sélection de l'entrée (principale) (Command1:x, Command2:b)

Sélection de la source d'entrée.

Transmission [x][b][][Set ID][][Data][Cr]

Donnée: Structure

MSB				LSB			
0	0	0	0	0	0	0	0
└─ Entrée externe ─┘				└─ Numéro d'entrée ─┘			

Entrée externe				Donnée
0	0	0	1	Analog
0	0	1	0	AV
0	1	0	0	Component
0	1	1	0	RGB-PC
1	0	0	1	HDMI

Entrée externe				Donnée
0	0	0	0	Entrée1
0	0	0	1	Entrée2
0	0	1	0	Entrée3
0	0	1	1	Entrée4

Accusé de réception [b][][Set ID][][OK][Data][x]

29. Sélection de l'entrée (PIP)

(Commande1: x, Commande2: y)

Réglage de la source de l'image incrustée en mode PIP.

Transmission [x][y][][Set ID][][Data][Cr]

Donnée: Structure

MSB				LSB			
0	0	0	0	0	0	0	0
└─ Entrée externe ─┘				└─ Numéro d'entrée ─┘			

Entrée externe				Donnée
0	0	0	1	Analog
0	0	1	0	AV
0	1	0	0	Component
0	1	1	0	RGB-PC
1	0	0	1	HDMI

Entrée externe				Donnée
0	0	0	0	Entrée1
0	0	0	1	Entrée2
0	0	1	0	Entrée3
0	0	1	1	Entrée4

Accusé de réception [y][][Set ID][][OK][Data][x]

LG Electronics Inc.