

# Climatiseur

## MANUEL DE L'UTILISATEUR

- Veuillez lire attentivement et entièrement ce manuel ce manuel avant de mettre l'appareil en marche.
- Contactez le réparateur agréé pour la réparation et l'entretien de cet appareil.
- Contactez l'installateur pour l'installation de cet appareil.
- Cet appareil ne doit pas être considéré comme un jouet par vos enfants.
- Nous vous recommandons de ne pas laisser ces derniers ou des personnes invalides sans surveillance auprès de l'appareil.

FRANÇAIS

**Avant toute installation, cet appareil de climatisation doit être homologué par le service qui fournit l'électricité (EN 60555-3 Norm).**

# TABLE DES MATIERES

PRÉCAUTIONS D'EMPLOI.....	32
CARACTERISTIQUES .....	35
FONCTIONNEMENT .....	36
FONCTIONS .....	36
LA VENTILATION.....	38
CONTROLE DE LA DIRECTION D'AIR .....	38
NETTOYAGE DU FILTRE A AIR .....	39
COMMENT POSITIONNER LA GRILLE SUR L'APPAREIL .....	39
LA INSTALLATION .....	39
AVANT D'APPELER LE DEPANNEUR.....	40

## PRÉCAUTIONS D'EMPLOI

Avant d'utiliser ce climatiseur, veuillez lire attentivement les "Précautions d'emploi" ci-dessous.

Pour éviter toute blessure aux personnes et tout dommage aux biens, il est important de suivre ces instructions à tout moment.

- Toute mauvaise manipulation de votre appareil due au non respect des instructions d'emploi pourrait entraîner blessures et dommages aux biens, dont le degré peut être classifié comme suit.



**Avertissement :** Indique la possibilité de danger de mort ou de blessures graves.



**Attention :** Indique la possibilité de causer uniquement blessures ou dommages aux de biens.

- Les manipulations à effectuer peuvent être classifiées comme suit.



Ce symbole(sur fond blanc) indique les actions **à éviter** à absolument.



Ce symbole(sur fond blanc) indique les actions **à effectuer** impérativement.

## Précautions de fonctionnement



### AVERTISSEMENT!

#### Veillez à brancher correctement votre appareil

- Tout mauvais branchement peut entraîner une surchauffe de votre appareil et causer électrocution ou incendie.

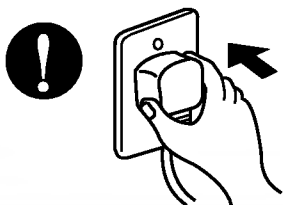

#### Veillez ne pas mettre en marche ou éteindre votre appareil en branchant ou débranchant votre appareil

- Ceci provoquera une surchauffe et un risque d'électrocution ou d'incendie.

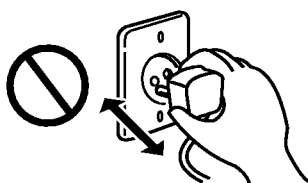

#### Ne pas endommager ou ne pas utiliser un câble d'alimentation différent de celui qui est spécifié.

- Peut provoquer des décharges électriques.
- Si le câble d'alimentation est endommagé, pour éviter tout danger, il doit être remplacé par le fabricant ou un agent autorisé ou par du personnel qualifié.



#### Ne modifiez pas la longueur du cordon d'alimentation et ne branchez pas votre climatiseur en commun avec d'autres appareils sur la même prise

- Ceci pourrait provoquer un électrique ou un incendie, dû à une surchauffe.

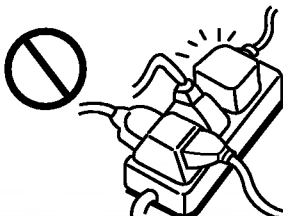

#### Ne faites pas fonctionner l'appareil les mains mouillées.

- Il y a risque d'électrocution.



#### Ne pas se projeter directement de l'air froid sur la peau pendant de longs moments.

- Cela peut nuire à votre santé.

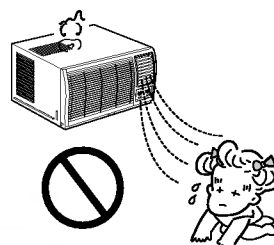

#### Si un phénomène anormal se produit (odeur de brûlé inhabituelle, etc.), arrêtez immédiatement le climatiseur et débranchez la prise de courant ou coupez le disjoncteur.

- Le fait de continuer à utiliser l'appareil dans des conditions anormales peut déclencher un incendie, provoquer une panne, etc. Consulter votre revendeur si le cas se produit.

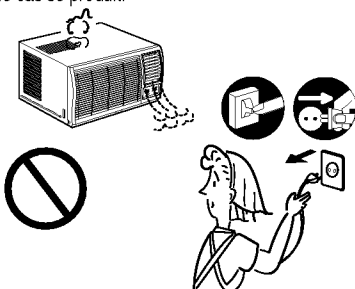

#### Aucune réparation ni modification de l'appareil ne doit être faite par le client.

- Si ces travaux ne sont pas effectués correctement, cela peut déclencher un incendie, une électrocution, blesser quelqu'un par la chute de l'appareil, des fuites d'eau, etc. Demander conseil à votre revendeur.

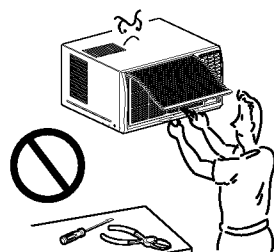



## ATTENTION!

Lorsque le filtre à air doit être retiré, ne pas toucher les parties métalliques de l'appareil intérieur.

- Vous risquez de vous blesser.

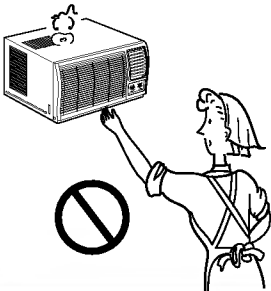

Ne pas nettoyer le climatiseur à grande eau.

- L'eau peut s'infiltrer dans l'appareil et affecter l'isolement. Cela peut également provoquer une électrocution.

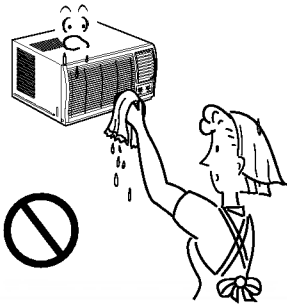

Assurer une ample circulation d'air dans la pièce si un appareil de chauffage est utilisé.

- En effet, l'oxygène s'appauvrit dans ces conditions d'utilisation.

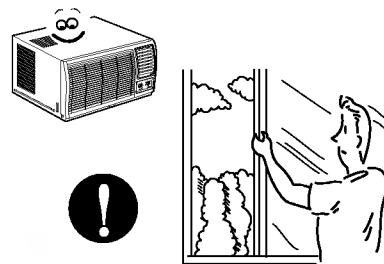

Lorsque l'appareil doit être nettoyé, couper l'alimentation et débrancher la prise d'alimentation ou couper le disjoncteur.

- Le ventilateur de refroidissement tournant à grande vitesse dans l'appareil, cela peut provoquer un accident.

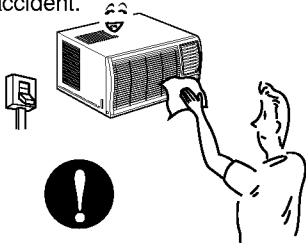

Ne pas placer une plante d'intérieur ou un animal domestique près de l'appareil en risquant de l'exposer directement à l'air froid.

- L'animal comme la plante peuvent en souffrir.

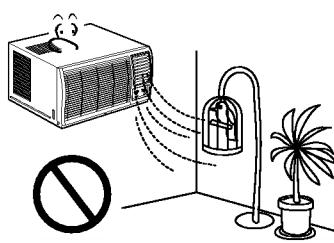

Ne pas se servir de l'appareil à des fins spéciales.

- Le climatiseur ne doit pas être utilisé pour protéger certains appareils de précision, des aliments, des animaux, des plantes et des objets d'art. La qualité risque d'en souffrir.

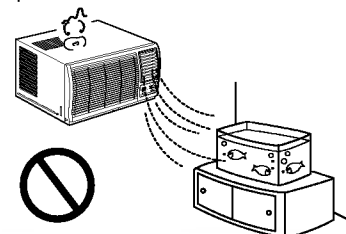

Ne pas actionner les dispositifs de commande les mains mouillées.

- Il y a risque d'électrocution.

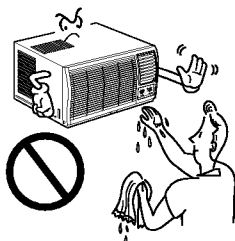

Ne pas utiliser d'insecticide à proximité de l'appareil ni de produits inflammables.

- L'appareil risque de prendre feu ou le coffret risque d'être déformé.

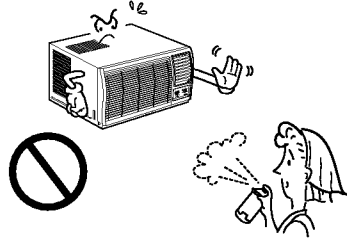

Ne jamais placer d'appareil de chauffage, etc., près du climatiseur et notamment où il risque de recevoir directement l'air froid.

- La combustion de l'appareil de chauffage risque d'être entravée.

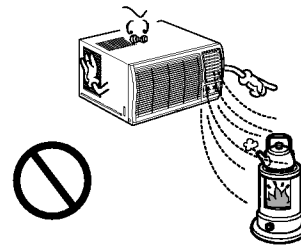

# CARACTERISTUQUES

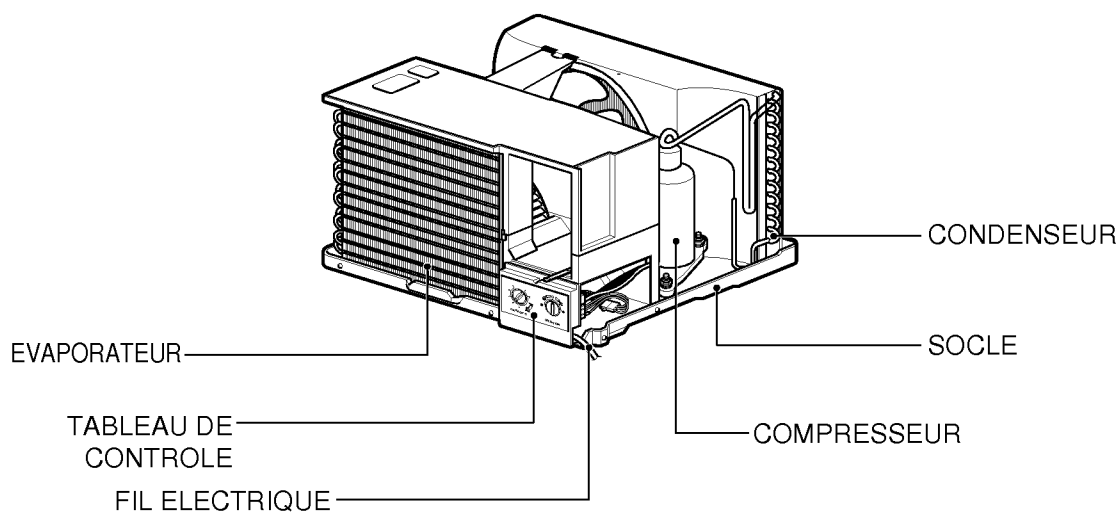
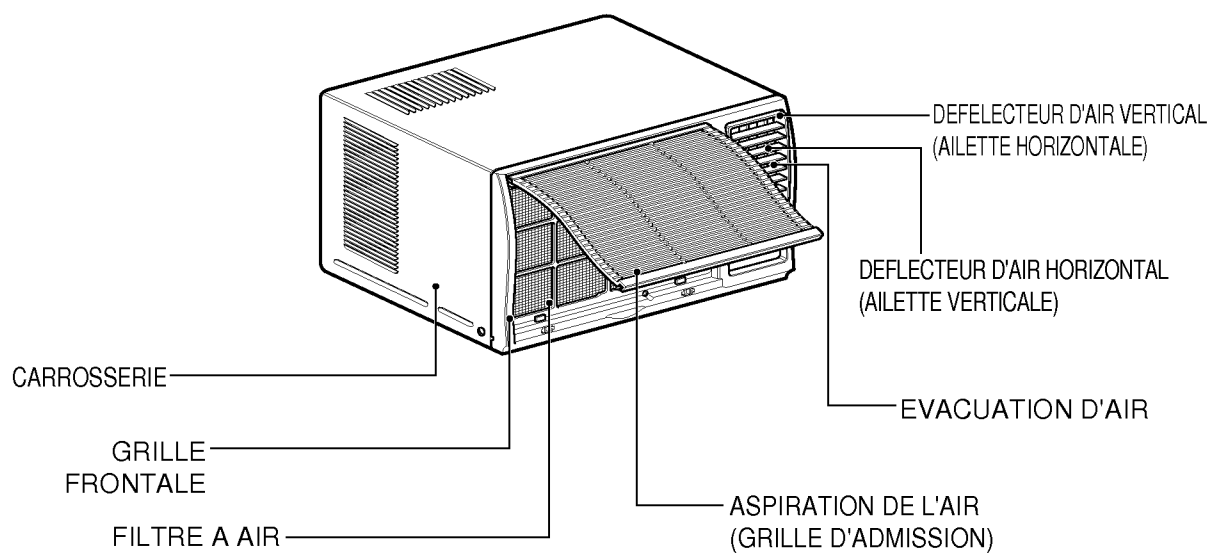

# FONCTIONNEMENT

## ATTENTION

Lorsque vous arrêtez votre climatiseur ou le mettez en mode ventilation alors qu'il vient de fonctionner en mode refroidissement, attendez au moins 3 minutes avant de le refaire fonctionner en mode refroidissement.

## FONCTIONS

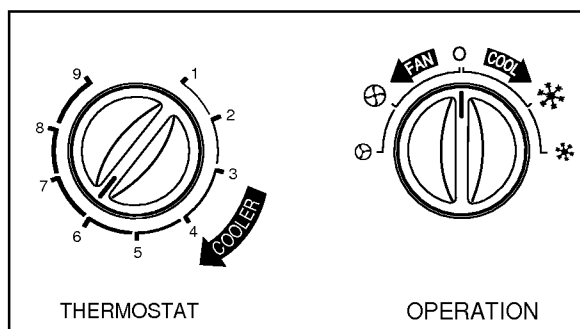
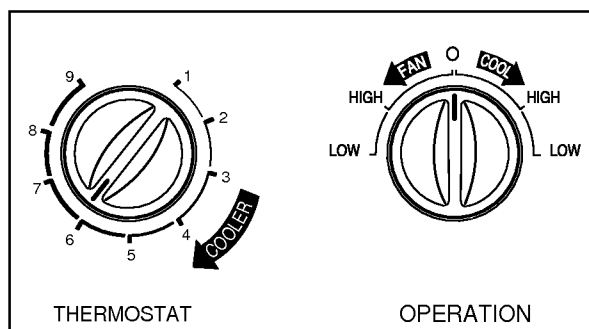

### • THERMOSTAT

Le thermostat contrôle automatiquement la température de la pièce. Sélectionnez le numéro le plus élevé pour une température basse. La température est sélectionnée en positionnant le bouton sur le chiffre désiré. Les positions 5 ou 6 sont les positions pour des conditions normales d'utilisation. Vous pouvez cependant régler la température en fonction de vos préférences.

### • FONCTIONNEMENT

- OFF ( O ) : Pour éteindre le climatiseur
- HIGH FAN ( ⊕ ) : Pour une ventilation forte sans refroidissement.
- LOW FAN ( ⊗ ) : Pour une ventilation faible sans refroidissement.
- HIGH COOL ( ❄ ) : Permet de refroidir avec une ventilation forte.
- LOW COOL ( \* ) : Permet de refroidir avec une ventilation faible.

## TELECOMMANDE

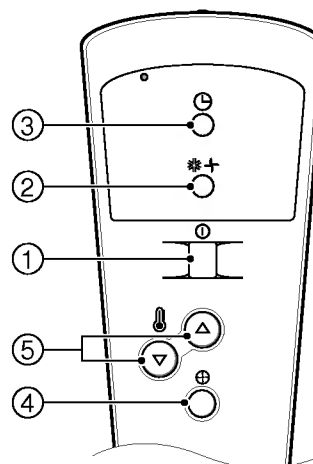
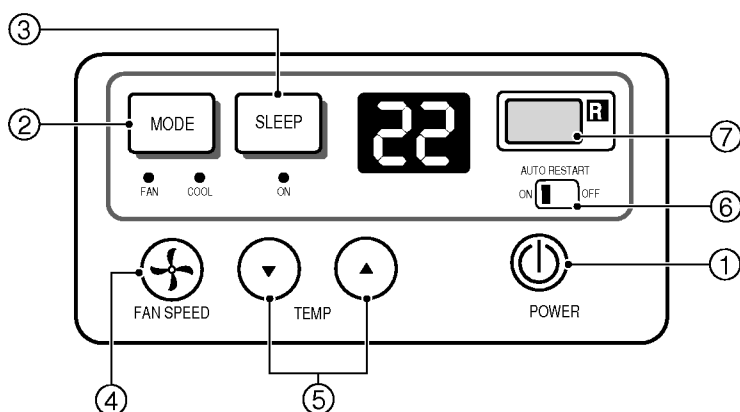

### 1 BOUTON DE MARCHE/ARRET

Les opérations commencent quand on appuie sur ce bouton et s'arrêtent quand on appuie de nouveau.

### 2 BOUTON DE SELECTION MODE FONCTIONNEMENT

Sélectionnez le mode de Refroidissement de et Ventilateur avec cette touche.

### 3 BOUTON TIMER ON/OFF

Régle le moment de mise en marche et d'arrêt.  
Le timer est réglé sur 1 heure.

### 4 SELECTEUR VITESSE VENTILATEUR

Sélectionne la vitesse du ventilateur à deux niveaux (Lente ou Elevée)

### 5 BOUTON DE REGLAGE DE LA TEMPERATURE DE LA PIÈCE

Contrôle la température de la pièce dans une gamme de 16°C à 30°C.

### 6 INTERRUPTEUR AUTO-REMISE EN MARCHÉ

En cas de manque de courant, si l'interrupteur est réglé sur "ON", l'unité reprend ses réglages précédents de fonctionnement quand le courant revient.

### 7 RECEPTEUR DE SIGNAL

FRANÇAIS

## COMMENT INSERER LES PILES

1 Retirer la trappe pile en la faisant glisser vers le bas.

2 Mettre deux piles neuves dans leur logement en respectant la polarité.

3 Remettre la trappe pile dans sa glissière.

- Ne pas utiliser de piles rechargeable dans la télécommande.
- Si vous comptez ne pas utiliser l'appareil pour une longue période, retirer les piles de la télécommande.



## LA VENTILATION

Le levier de ventilation doit être en POSITION FERME(CLOSE) afin de conserver les meilleurs conditions de refroidissement. Lorsque vous avez besoin de renouveler l'air, régler le levier dans la POSITION OUVERTE(OPEN), un volet s'ouvre et l'air ambiant est expulsé à l'extérieur.

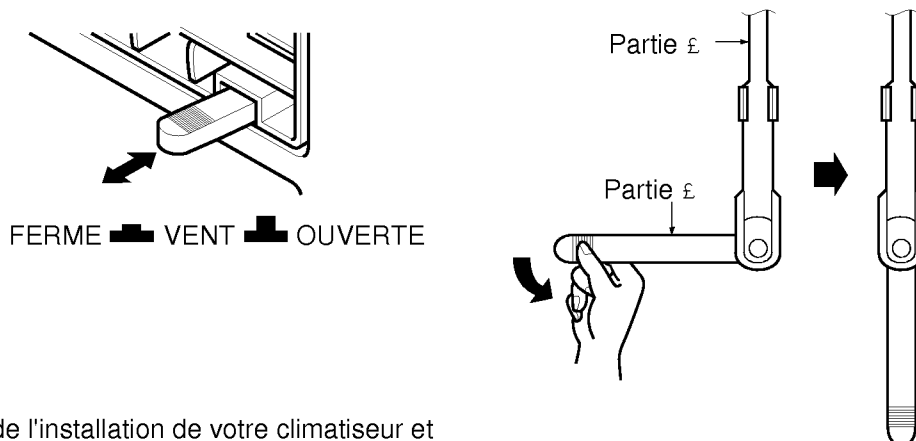

**NOTE:** Lors de l'installation de votre climatiseur et avant de vous en servir, dégager le levier de commande d'ouverture de la trappe comme indiqué en suivant le schéma ci-dessus

## CONTROLE DE LA DIRECTION D'AIR

La direction de l'air peut être dirigé où vous desirez vous desirez le refroidissement par les ailettes horizontales ou verticales.

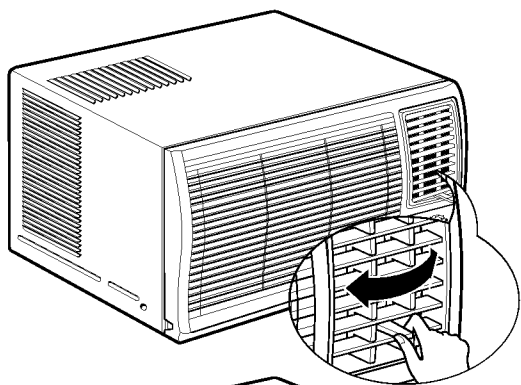

- **REGLAGE HORIZONTAL**

Le réglage horizontal de l'air se fait en orientant les ailettes verticales vers la droite ou vers la gauche.

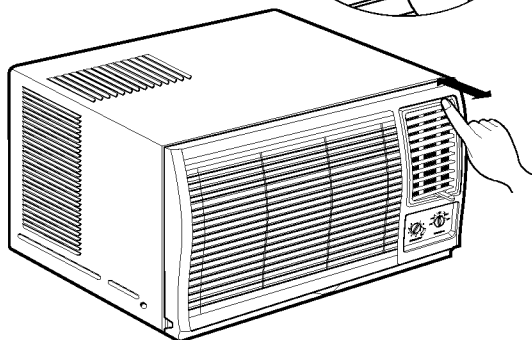

- **REGLAGE VERTICAL**

Le réglage vertical de l'air se fait en orientant les ailettes horizontales vers le haut ou vers le bas.



## NETTOYAGE DU FILTRE A AIR

Le filtre à air doit être contrôlé au moins deux fois par mois par mois si il est nécessaire de le nettoyer. Les poussières dans le filtre peuvent s'accumuler et bloquer la circulation d'air. Ceci réduit la capacité de refroidissement et il résulte aussi une accumulation de givre sur les tubes de refroidissement.

1. Ouvrez la grille en la soulevant du bas vers le haut.
2. Retirez le filtre à air du devant de la grille avec précaution.
3. Nettoyez le filtre avec de l'eau tiède d'une température inférieure à 40°C(104°F).
4. Secouez doucement le filtre pour le sécher complètement. Et remplacez-le.

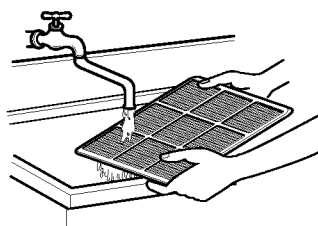
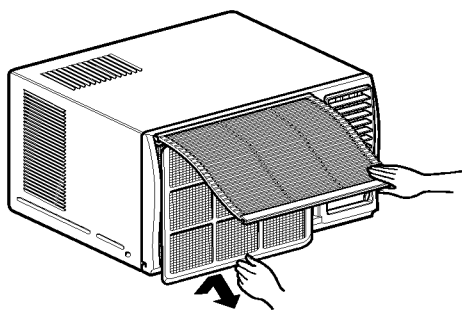

## COMMENT POSITIONNER LA GRILLE SUR L'APPAREIL

1. Abaisser la grille frontale du haut de la carrosserie.
2. Pousser sur les extrémités de la grille vers l'appareil afin d'insérer les pattes de la grille dans la carrosserie.
3. Ouvrir la grille d'admission.
4. Resserer la vis, de la grille frontale vers le socle.
5. Fermer la grille d'admission.

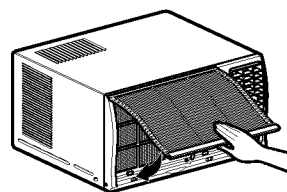
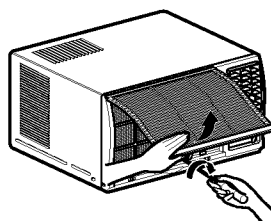
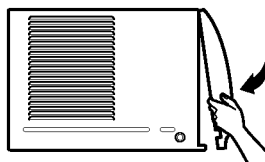
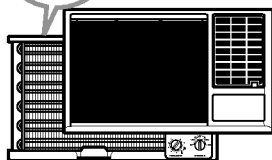

FRANÇAIS

## LA INSTALLATION

Si on n'utilise pas une fiche d'alimentation, insérez un interrupteur automatique entre la source d'alimentation et le groupe, comme indiqué sur la figure.

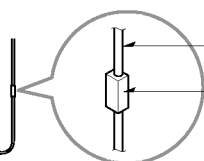
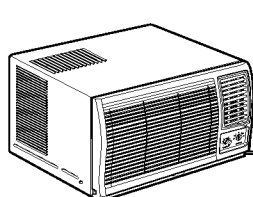

Source primaire d'alimentation  
Interrupteur automatique  
Utilisez un interrupteur automatique  
ou un fusible de retard.

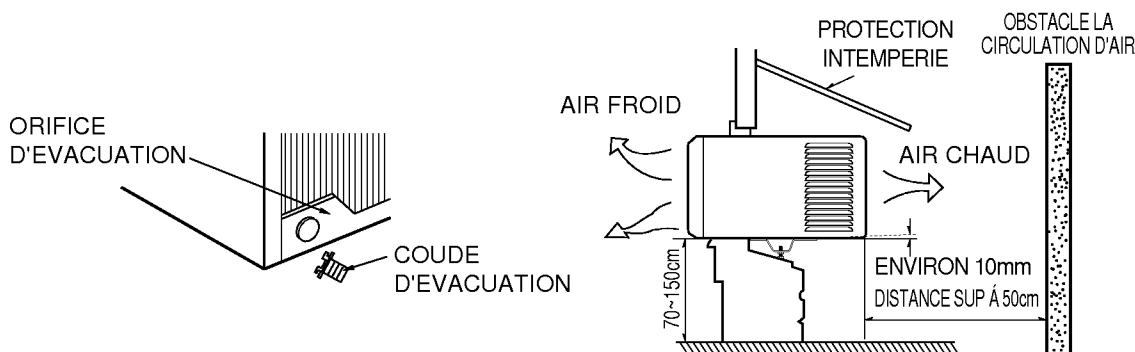

1. Pour éviter tous bruits et vibrations fixer fermement cet appareil au supports
2. Installer le climatiseur a l'abris du soleil direct.
3. Une distance minimum de 50 cm doit être respectée entre la sortie d'air chaud et un éventuel obstacle.
4. Installer le climatiseur de sorte qu'il penche légèrement vers l'arrière(écart de 10 mm entre l'intérieur et l'extérieur)
5. Installer cet appareil a une hauteur située entre 70 cm et 150 cm du sol.
6. Le cordon d'alimentation doit être connecté directement a la sortie du compteur électrique (après le tableau de fusible) (le câble vert/jaune doit être connecté impérativement a la terre)
7. Ne pas oublier de connecter le tube d'évacuation de l'eau de condensation.

## AVANT D'APPELER LE DEPANNEUR

Lorsque le fonctionnement de votre climatiseur est altéré, rechercher prudemment l'origine du problème, en suivant les instructions suivantes. Si vous ne trouvez aucune de ces causes de mauvais fonctionnement, appeler le dépanneur.

### A. QUAND LA CLIMATISEUR NE MARCHE PAS

1. Est-ce que le climatiseur est bien branché?
2. Est-ce qu'il y a du courant?  
Essayer dans un autre pièces ou ailleurs.
3. Est-ce que le climatiseur a été arrêté accidentellement?
4. Est-ce que les circuits électriques ne sont pas surchargés par d'autres appareils sur le même circuit?
5. Dans des conditions de refroidissement:  
Est-ce que le thermostat n'est pas réglé trop bas (la position la plus fine sur le panneau de contrôle) comparer avec la température intérieure.

### B. LE CLIMATISEUR MARCHE, MAIS NE REFROIDIT PAS OU PAS SUFFISAMMENT

1. Est-ce le bouton de commande est bien positionné?
2. Est-ce que le thermostat indique la température désirée?
3. Est-ce qu'il y a plus de personnes que d'habitude dans la pièce?
4. Est-ce que la circulation de l'air est empêchée par un tissu, meubles etc... ou par ailettes mal mises?
5. Est-ce les portes ou les fenêtres sont ouvertes, ou y-a-t-il une inhabituelle source de chaleur?
6. Est-ce que la pièce ventilée est bien fermée pour un maximum de refroidissement?
7. Est-ce que le filtre à air est nettoyé sinon il peut empêcher la circulation d'air?

### NOTE

ÉTANCHÉITÉ: La partie extérieure de l'appareil est étanche et la partie intérieure normale.