



# LECTEUR DVD

## MODE D'EMPLOI

MODÈLE : DVD6033/DVD6034/  
DVD6043/DVD6053/  
DVD6054/DVD6054M



Avant de raccorder, faire fonctionner ou régler cet appareil,  
prière de lire attentivement ce mode d'emploi en entier.





**Avertissement:** Afin de réduire le risque d'électrocution, ne jamais retirer ce couvercle ou la partie arrière de ce lecteur.

**Les parties situées à l'intérieur ne doivent pas être réparées par l'utilisateur.**

**Ne confier les travaux d'entretien qu'au personnel du service technique qualifié.**



**Avertissement:** Afin de réduire le risque d'incendie ou d'électrocution, évitez de renverser du liquide sur cet appareil. Ne jamais l'exposer à la pluie ni à l'humidité. Ne poser aucun objet contenant de l'eau sur ce lecteur, tels que des vases à fleurs.

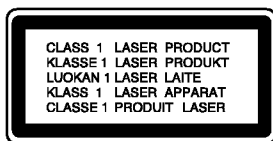

**Avertissement:** Ce lecteur de disques vidéo numérique utilise un faisceau laser. L'utilisation, les réglages ou la mise en oeuvre des procédures autres que ceux spécifiés dans ce mode d'emploi peuvent présenter des risques d'exposition à des radiations.



**Avertissement:** Ne pas ouvrir le boîtier afin d'éviter l'exposition directe au faisceau. Radiation laser visible lorsque le boîtier reste ouvert.



**Avertissement:** ne jamais regarder directement le faisceau laser.



**Attention:** Ne pas placer cet appareil dans un endroit fermé tel qu'une bibliothèque ou une pièce non aérée.



**Ce produit est fabriqué conforme aux exigences de radio interférence de la DIRECTIVE de la CEE 89/336/EEC, 93/68/EEC et 73/23/EEC.**

#### NUMÉRO DE SÉRIE:

Veillez trouver le numéro de série inscrit à l'arrière de l'appareil. Ce numéro est exclusif à ce lecteur n'étant pas disponible pour d'autres appareils. Vous devriez le noter dans l'espace ci-dessous et conserver ce guide comme un registre permanent de votre achat.

Modèle No. \_\_\_\_\_

No. de Série \_\_\_\_\_

Date d'achat \_\_\_\_\_

# Table des matières

## Introduction .....4

<b>Symboles employés dans ce mode d'emploi</b> .4
<b>A propos de l'affichage du symbole</b> ☉ .....4
<b>Remarques concernant les disques</b> .....4
Manipulation des disques .....4
Comment conserver les disques .....4
Nettoyage des disques .....4
<b>Types de disques dont la lecture peut être effectuée</b> .....5
<b>Code Régional</b> .....5
<b>Termes se rapportant aux disques</b> .....6
<b>Panneau avant</b> .....7
<b>Affichage des fonctions</b> .....7
<b>Télécommande</b> .....8
<b>Panneau Arrière</b> .....9
Manipulation de la télécommande .....9
Mise en place des piles de la télécommande .....9

## Installation et Configuration .....10

<b>Comment installer le lecteur</b> .....10
<b>Raccordements du lecteur DVD</b> .....10
Raccordements Audio et Vidéo à votre TV .....10
Raccordement Audio à votre TV .....10
<b>Raccordement Audio à un Appareil Optionnel</b> .....11
<b>Affichage à l'écran</b> .....12
Icônes de Champs de Rétroaction Temporaires .....12
<b>Configuration Initiale</b> .....13
Opération Générale .....13
LANGAGE .....13
• Langage Menu .....13
• Disque Audio / Sous-titre / Menu .....13
AFFICHAGE .....13
• Aspect TV (Aspect Téléviseur) .....13
• Mode d'affichageenj (Mode d'écran) .....13
AUDIO .....14
• Dolby Digital / DTS / MPEG .....14
• Sample Freq. (fréquence) .....14
• Contrôle du Rang Dynamique (DRC) .....14
• Vocal .....14
AUTRES .....14
• PBC .....14
• Auto Play .....14
BLOQUE (Contrôle des Parents) .....15
• Classement .....15
• Mode De Passe (Code de sécurité) .....15
• Code Pays .....15

## Opération .....16

<b>Lecture d'un disque DVD ou Vidéo CD</b> .....16
Configuration pour la Lecture .....16
<b>Fonctions Générales</b> .....16
Passer à un autre TITRE .....16
Passer à un autre CHAPITRE/PISTE .....16
Recherche .....16
Image Immobilisée et Lecture Trame par Trame .....17
Lecture Lente .....17
Aléatoire .....17

Répéter .....17
Répéter A-B .....17
3D Surround .....17
Recherche de Temps .....17
Changement du Canal Audio .....18
Zoom .....18
Recherche du Marqueur .....18

## Fonctions spéciales du DVD .....18

Vérification des contenus des disques DVD:
Menus .....18
Menu du Titre .....18
Menu du Disque .....18
Changements des Angles .....18
Changement de la Langue Audio .....18
Sous-titres .....18

## Lecture d'un CD Audio ou Disque MP3/WMA .....19

<b>Fonctions du CD Audio et Disque MP3 / WMA</b> .....20
Pause .....20
Passer à une autre Piste .....20
Répéter Piste/Tout/Off .....20
Recherche .....20
Aléatoire .....20
3D Surround .....20
Répéter A-B .....20

## Visionnement d'un Disque JPEG .....21

Diaporama (Présentation des Diapositives) .....21
Pour passer à un autre Fichier .....21
Image Immobilisée .....21

## Lecture Programmée .....22

Répéter Pistes Programmées .....22
Pour effacer une Piste de la Liste Programme. ....22
Pour effacer la Liste Programme en entier .....22

## Fonctions Supplémentaires .....23

Mémoire de la Dernière Scène .....23
Économiseur d'Écran .....23
Configuration du Mode Vidéo .....23
Sélection du Système .....23
Télécommande du TV .....23
Pour fixer les Codes de la Télécommande pour un TV LG .....23

## Manutention et Service .....24

Manipulation de l'appareil .....24
• Au moment de le déplacer .....24
• Conserver les superficies extérieures propres .....24
Nettoyage du lecteur .....24
Entretien du lecteur .....24
En cas de difficulté .....25

## Référence .....26

Codes des Langues .....26
Codes des Pays .....27
Spécifications .....28

# Introduction

Pour assurer le correct emploi de cet appareil, prière de lire attentivement ce manuel et de le garder pour des consultations ultérieures.

Ce mode d'emploi vous fournit de l'information sur l'utilisation et l'entretien de votre lecteur DVD. Veuillez contacter le service technique autorisé pour toute réparation si nécessaire.

## Symboles employés dans ce mode d'emploi

 Le symbole de l'éclair vous avertit sur la présence du voltage dangereux à l'intérieur du boîtier de l'appareil pouvant constituer un risque d'électrocution.

 Le point d'exclamation vous avertit à propos des remarques importantes concernant l'emploi et l'entretien/la manutention.

 Vous indique des risques probables d'endommagement de l'appareil ou d'autres dommages du matériel.

 **Remarque:** vous indique des remarques et des caractéristiques spéciales concernant l'utilisation.

 **Conseil:** vous offre des conseils et vous donne des indications afin de simplifier la tâche.

Une section dont le titre comporte l'un des symboles suivants n'est applicable qu'au disque représenté par ce symbole.

-  Disques Vidéo DVD
-  CD Vidéo
-  CD Audio
-  Disques MP3
-  Disques WMA
-  Disques JPEG

## A propos de l'affichage du symbole

“  ” peut apparaître affiché sur le moniteur de votre téléviseur lors de l'opération indiquant que la fonction expliquée dans le mode d'emploi n'est pas disponible sur ce disque vidéo DVD spécifique .

## Remarques à propos des disques

### Manipulation des disques

Manipuler avec soin le disque en le tenant par les bords afin de ne pas toucher avec vos doigts la surface de lecture. Ne jamais coller de papier ou de ruban adhésif sur le disque.



### Comment conserver les disques

Mettez le disque dans son étui après vous en être servi. Evitez d'exposer le disque directement au soleil ou à des températures élevées. Ne jamais le laisser exposé au soleil directement dans une voiture garée.

### Nettoyage des disques

Les empreintes digitales et la poussière risquent d'appauvrir la qualité de l'image et de modifier le son. Il est préférable de nettoyer préalablement le disque à l'aide d'un chiffon propre du centre vers le bord.

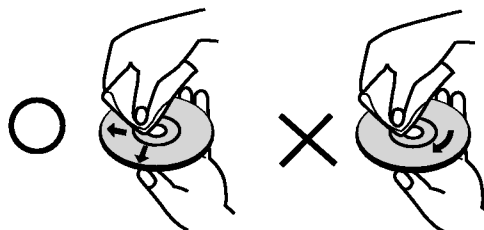

Ne jamais utiliser de solvants tels que de l'alcool, de la benzine, du diluant, des nettoyeurs disponibles sur le marché ni d'atomiseurs antistatiques employés auparavant pour les disques de vinyle..



## Types de disques dont la lecture peut être effectuée



DVD  
(disque de 8 cm / 12 cm)



CD Vidéo (VCD)  
(disque de 8 cm / 12 cm)



CD Audio  
(disque de 8 cm / 12 cm)

En outre, cet appareil peut effectuer la lecture DVD -R / DVD ±RW, CD de photos Kodak, SVCD, et CD-R / CD-RW contenant des titres audio, MP3, WMA, et/ou des fichiers JPEG.



**Les CD vidéo et SVCD ne sont disponibles que pour le modèle DVD6034, DVD6054, DVD6054M**



### Remarques

- Selon les conditions de l'appareil d'enregistrement ou du disque CD-R/RW (ou DVD -R/ ±RW) proprement dit, quelques disques CD-R/RW (ou DVD -R/ ±RW) ne peuvent pas être lus par cet appareil.
- Ne placer aucun autocollant ni étiquette sur les faces du disque (la face de l'étiquette ou la surface de lecture du disque).
- Ne pas utiliser de disques de formes non standard (par exemple en forme de coeur ou octogonal) car ils risquent de causer des anomalies dans le fonctionnement de l'appareil.



### Remarques sur DVD et CD vidéo

- Quelques opérations de lecture des DVD et CD vidéo peuvent être programmées expressément par les créateurs des logiciels. Cet appareil peut effectuer la lecture des DVD et CD vidéo selon le contenu du disque conçu par le créateur du logiciel, voilà pourquoi quelques caractéristiques de lecture peuvent ne pas être disponibles ou bien d'autres fonctions peuvent y être ajoutées.
- Se reporter aux instructions fournies dans chaque DVD et CD vidéo.
- Cet appareil risque de ne pas effectuer la lecture de quelques DVD conçus à des buts lucratifs.

## Code Régional

Ce lecteur DVD est conçu et fabriqué pour la lecture des disques de la région "2" du logiciel de DVD codifié. Cet appareil ne peut effectuer que la lecture des disques DVD enregistrés "2" ou "TOUS".



### Remarques sur les Codes des Régions

- Chaque région du monde possède un code de région de DVD.
- La plupart des disques DVD comporte une planète comprenant un ou plusieurs chiffres dedans clairement visibles sur la couverture. Ce numéro doit coïncider avec le code régional de votre lecteur DVD. Le cas échéant, la lecture ne pourra pas être effectuée par cet appareil.
- Si vous essayez de lire un DVD dont le code de région est différent à celui de votre lecteur, vous verrez affiché sur le moniteur TV le message suivant "Vérifiez le code Régional"
- Quelques disques DVD peuvent ne pas comporter d'étiquette de code régional malgré l'interdiction de leur reproduction par limite de zones.

### Remarques sur les droits d'auteur:

La Loi interdit de copier, transmettre, diffuser, transmettre par câble, reproduire devant un public, ou louer du matériel protégé par des droits d'auteur sans autorisation. Cet appareil possède la fonction de protection contre copie développée par Macrovision. Les marques de protection contre copie sont enregistrées sur quelques disques. Lorsque l'on enregistre et l'on reproduit les images de ces disques-là vous constaterez du bruit d'image. Cet appareil comporte une technologie de protection de droits d'auteur qui est protégée par des droits des méthodes de quelques brevets des EEUU et par d'autres droits de propriété intellectuelle qui sont la propriété de Macrovision Corporation ainsi que d'autres détenteurs de droits. L'emploi de cette technologie de protection de droits d'auteur doit être autorisée par Macrovision Corporation, et est destinée uniquement à l'utilisation domestique ou à d'autres espaces de diffusion limitée sauf autorisation contraire de la part de Macrovision Corporation. La décompilation et le démontage de cet appareil sont interdits.

## Termes se rapportant aux disques

### DVD -R / DVD ±RW

DVD -R il s'agit de deux normes différentes pour appareils et disques DVD enregistrables. Ce format permet d'enregistrer de l'information sur le disque de DVD une seule fois. DVD +RW et DVD -RW ce sont deux normes pour des supports pouvant être enregistrés à nouveau, c'est-à-dire, que le contenu du DVD peut être effacé et enregistré à nouveau. Les disques d'une seule face peuvent stocker 4.38 Gigabits et ceux de deux faces le double. Il n'existe pas de disques enregistrables d'une seule face de double couche.

### VCD (CD Vidéo)

Un VCD stocke jusqu'à 74 minutes (disque de 650 MB) ou 80 minutes (disque de 700 MB) de vidéo de mouvement total MPEG-1 ayant la qualité du son stéréo.

### MPEG

MPEG est une norme internationale pour la compression vidéo et audio. MPEG-1 est utilisée dans la codification de vidéo pour VCD et permet la codification du son multicanaux tel que PCM, Dolby Digital, DTS et audio MPEG.

### MP3

MP3 est un format de compression populaire utilisé pour les fichiers audio numériques, offrant une qualité quasi-CD.

### WMA

Support de Windows pour des fichiers audio. Un type de codification / décodification développée par Microsoft Corp.

### JPEG

Joint Pictures Expert Group. JPEG est un format de fichier compressé qui vous permet de stocker des images sans limite en ce qui concerne le nombre de couleurs.

### PBC: Commande de Lecture (CD vidéo uniquement)

La Commande de lecture est disponible pour les formats des disques version 2.0 de CD vidéo (VCD). PBC vous permet d'interagir avec le système à partir des menus, des fonctions de recherche et tout autre opération propre à un ordinateur. Par ailleurs, les images immobiles de haute résolution peuvent être lues si elles sont enregistrées sur le disque. Les CD vidéo ne comportant pas de PBC (Version 1.1) fonctionnent comme les CD audio.

### Titre (DVD seulement)

Un titre est généralement une section différente d'un disque DVD. Par exemple, le film principal pourrait être le titre 1, un documentaire décrivant la manière dont le film a été tourné pourrait être le titre 2, et des entretiens avec les personnages pourrait être le titre 3. Un numéro de référence est assigné à chaque titre ce qui permet de le rencontrer facilement.

### Chapitre (DVD seulement)

Un chapitre représente un segment d'un titre, comme une scène dans un film, ou une interview dans une série. Chaque chapitre est numéroté ce qui vous permet de les localiser rapidement. Selon les caractéristiques des disques, les chapitres peuvent ne pas être enregistrés.

### Scène (VCD)

Sur un CD vidéo avec des fonctions PBC (commande de lecture), les images avec du mouvement et celles immobilisées sont divisées en sections appelées "scènes". Chaque scène est montrée sur un menu affiché sur le moniteur TV. Elle possède un numéro assigné ce qui vous permet de trouver la scène désirée. Une scène est composée d'une ou de plusieurs pistes.

### Piste

Un élément distinctif de l'information audiovisuelle, telle que la piste d'image ou de son pour une langue déterminée (DVD) ou une pièce musicale d'un CD vidéo ou audio. Chaque piste possède un numéro assigné qui vous permet de trouver la piste souhaitée. Les disques DVD comportent une piste de vidéo (avec des angles multiples) et plusieurs pistes audio.

## Panneau avant

### DVD6033/DVD6034

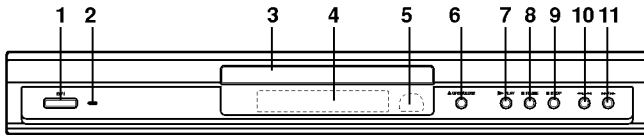

### DVD6043



### DVD6053/DVD6054/DVD6054M

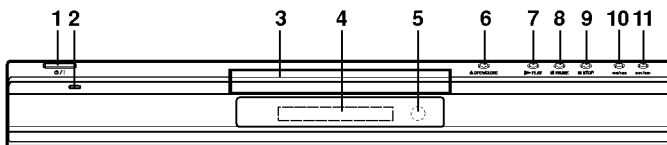

1. **POWER**  
Allume ou éteint le lecteur.
2. **Interrupteur d'alimentation**  
Lorsqu'on allume le lecteur DVD, le témoin est vert.
3. **Boîtier du disque**  
Introduire là-dedans le disque.
4. **Affichage des fonctions**  
Affiche l'état actuel du lecteur.
5. **Capteur Télécommande**  
Visez la télécommande du lecteur DVD vers ce capteur.
6. **OPEN/CLOSE (▲)**  
Ouvre ou ferme le boîtier du disque.
7. **PLAY (▶)**  
Démarre la lecture.
8. **PAUSE (||)**  
Immobilise la lecture. Exercer des pressions successives sur cette touche pour la lecture trame par trame.
9. **STOP (■)**  
Arrête la lecture.
10. **Skip/Scan en recul (◀◀ / ◀◀◀)**  
Va au chapitre / piste précédent(e) ou jusqu'au début. Appuyer et maintenir cette touche enfoncée pendant deux secondes pour la recherche rapide en recul.
11. **Skip/Scan en avant (▶▶ / ▶▶▶)**  
Va au chapitre / piste suivant(e). Appuyer et maintenir cette touche enfoncée pendant deux secondes pour la recherche rapide en avant.

## Affichage des fonctions

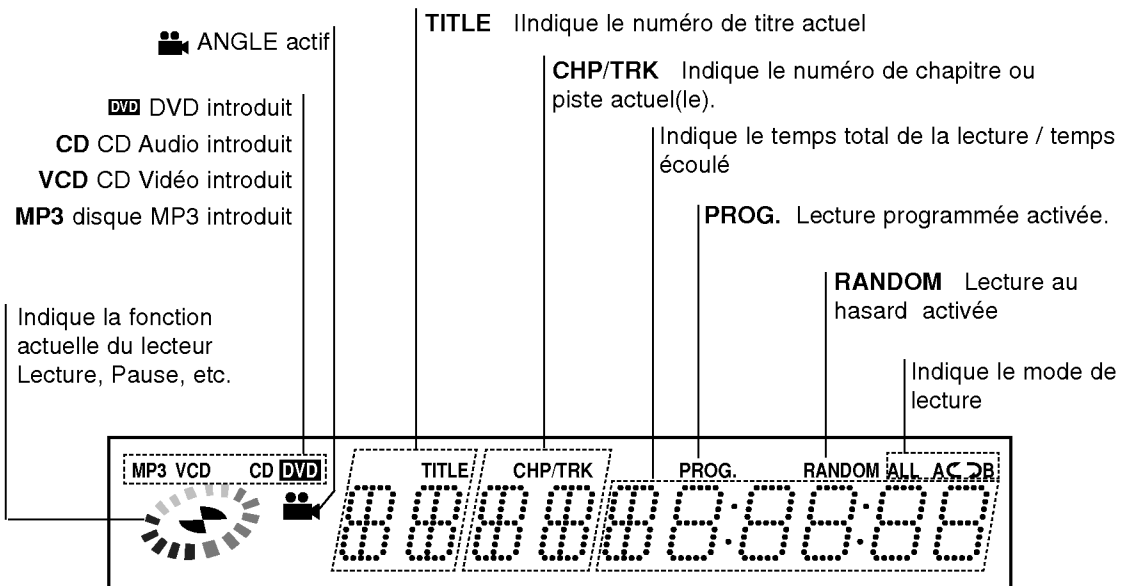

## Télécommande

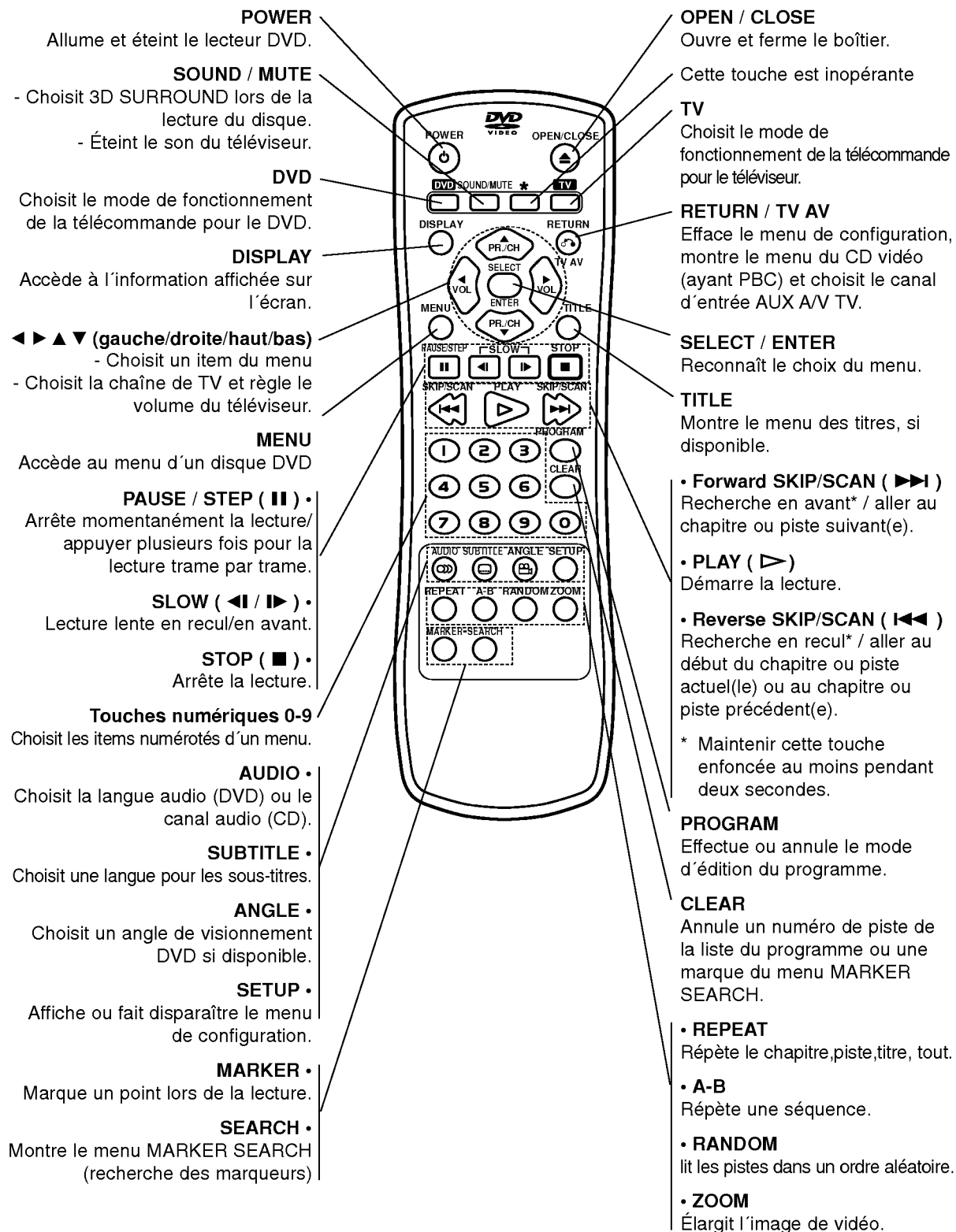

## Panneau Arrière

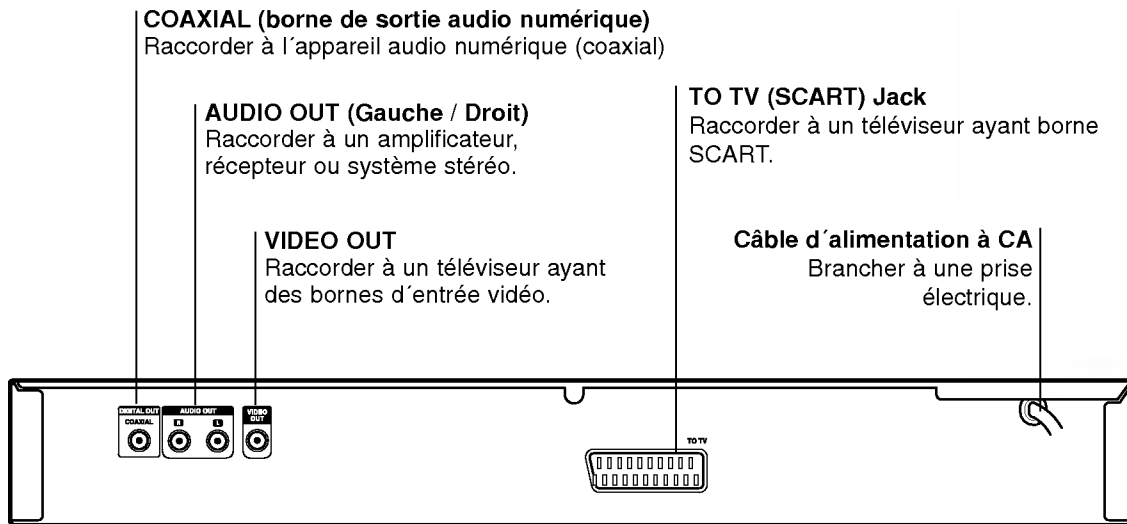

**Ne pas toucher les pins internes des bornes du panneau arrière. Une décharge électrostatique peut endommager irrémédiablement l'appareil.**

### Manipulation de la télécommande

Visez la télécommande vers le capteur et appuyez sur les touches.

### Mise en place des piles de la télécommande

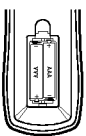

Enlever le couvercle de la partie arrière de la télécommande et introduire deux piles (taille AAA) en respectant les indications de polarité  $\oplus$  et  $\ominus$ .



### Précaution:

- Ne pas mélanger des piles anciennes et neuves. Ne jamais mélanger de différents types de piles, telles que normales, alcalines, etc.
- Avant de se servir de la télécommande, appuyer sur la touche DVD ou TV pour choisir le dispositif à employer.

# Installation et Configuration

## Comment installer le lecteur

L'image et le son de tout TV, VCR ou radio peuvent être modifiés lors de la lecture. Le cas échéant, placez le lecteur loin du TV, VCR ou radio ou éteignez l'appareil après avoir retiré le disque du boîtier.

## Raccordements du Lecteur DVD

Il existe plusieurs manières de raccorder votre lecteur selon le TV et les autres composants dont vous disposez. Veuillez se reporter aux modes d'emploi de votre TV, système audio et tout autre appareil si nécessaire afin d'obtenir des renseignements supplémentaires à propos du raccordement.

## Raccordements Audio et Vidéo à votre TV

Vérifier que le lecteur DVD soit raccordé directement au téléviseur et non au VCR, dans ce cas l'image du DVD risque d'être modifiée par le système de protection contre copie.

**Vidéo:** Raccorder la borne VIDEO OUT du lecteur DVD à la borne d'entrée de vidéo (vidéo in) du téléviseur à l'aide du câble de vidéo (V).

**SCART:** Raccorder le TO TV SCART du lecteur DVD au SCART correspondant du téléviseur TV à l'aide du câble SCART (T).

## Raccordement Audio à votre TV:

Raccorder les AUDIO OUT gauche (L) et droit (R) du lecteur DVD aux bornes d'entrée audio gauche et droite (AUDIO IN / INPUT) du téléviseur à l'aide des câbles audio (A). Ne pas raccorder le AUDIO OUT du lecteur DVD à la borne de Phono in (unité d'enregistrement) de votre système audio.

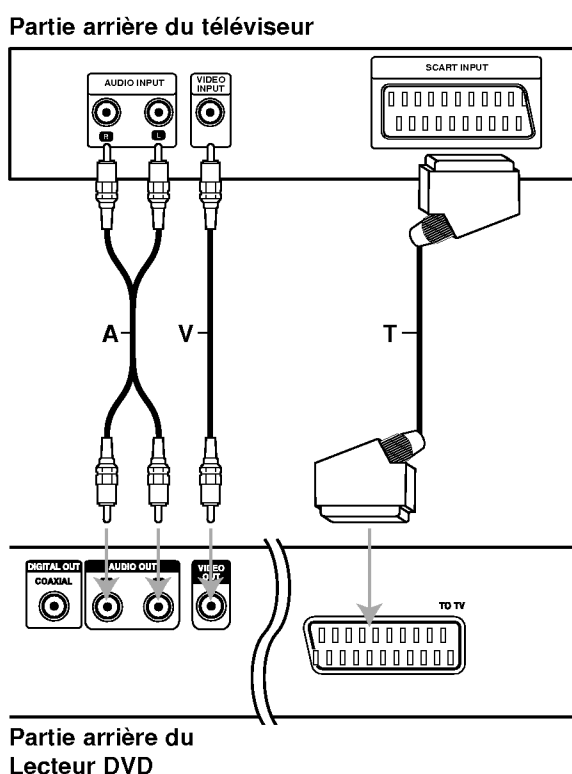

## Raccordement Audio à un Appareil Optionnel

Raccorder votre lecteur DVD à votre appareil optionnel pour la sortie audio.

### Partie arrière du lecteur DVD

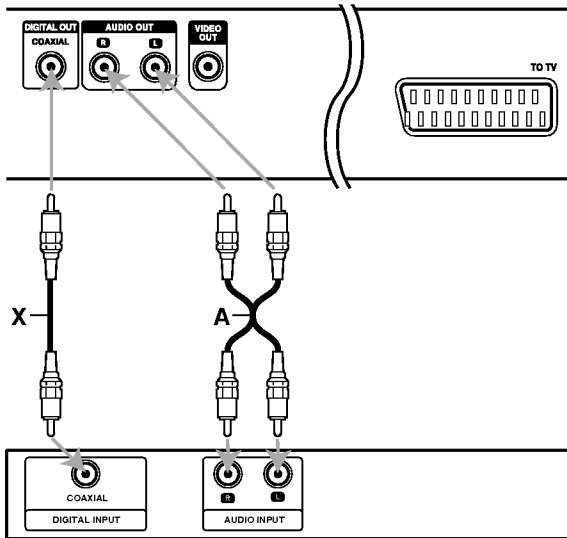

Amplificateur (Récepteur)

**Amplificateur équipé d'un stéréo analogique à 2 canaux ou Dolby Pro Logic II / Pro Logic:** Raccordez AUDIO OUT gauche (L) et droit (R) du lecteur DVD à l'AUDIO IN gauche (L) et droit (R) de votre amplificateur, récepteur ou système stéréo à l'aide des câbles audio (A).

**Amplificateur équipé d'un stéréo numérique à 2 canaux (PMC) ou récepteur audio / vidéo équipé d'un décodeur multicanal (Dolby Digital™, MPEG 2, ou DTS):** Raccorder l'un des AUDIO OUT DIGITAL du lecteur DVD (COAXIAL X) à la borne correspondante de votre amplificateur.

Employez un câble audio numérique optionnel (coaxial X).

### Son Numérique Multicanal

Une connexion numérique multicanal vous fournit la meilleure qualité de son. Pour ce faire, vous avez besoin d'un récepteur audio / vidéo multicanal acceptant l'un ou plusieurs des formats audio de votre lecteur DVD tels que MPEG 2, Dolby Digital et DTS. Consultez le mode d'emploi du récepteur ainsi que les logos du panneau avant du récepteur.



### Remarques

- Si le format audio de la sortie numérique ne coïncide pas avec les capacités de votre récepteur, celui-ci produit un fort son modifié ou bien aucun son.
- Le Son Multicanal Numérique –Digital Surround Sound– à six Canaux par voie de connexion numérique ne peut s'obtenir que si votre récepteur est équipé d'un décodeur Numérique Multicanal.
- Pour visualiser le format audio du DVD actuel affiché sur votre écran, appuyez sur la touche AUDIO.

## Affichage à l'écran

Vous pouvez visualiser l'état général de lecture sur l'écran de votre téléviseur. Quelques sélections peuvent être modifiées à l'aide du menu. Pour vous servir de l'affichage sur écran:

1. Appuyez sur DISPLAY lors de la lecture.
2. Appuyez sur ▲ / ▼ pour choisir un item. L'item choisis est remarqué.
3. Appuyez sur ◀ / ▶ pour modifier la configuration. Vous pouvez vous servir des touches numériques, si possible. (par exemple pour introduire un numéro de titre). Pour quelques fonctions, appuyez sur SELECT/ENTER pour exécuter la configuration.



### Remarques

- Quelques disques risquent de ne pas posséder les caractéristiques mentionnées ci-dessous.
- Si vous n'appuyez sur aucune touche en 10 secondes, l'affichage sur l'écran disparaît.

## Icônes de Champs de rétroaction temporaires

- Répéter titre
- Répéter séquence
- Introduire un marqueur
- Menu de recherche des marqueurs
- Reprendre la lecture à partir de ce point
- Action interdite ou non disponible

### Exemple: Affichage sur écran lors de la lecture d'un DVD.

Items	Function / Action employez ▲ / ▼ pour choisir un item.	Méthode de Choix
Numéro de titre	1 / 3	◀ / ▶, Numéros ou SELECT/ENTER
Numéro de Chapitre	1 / 12	◀ / ▶, Numéros ou SELECT/ENTER
Recherche du temps	0:20:09	Numbers, SELECT/ENTER
Langue Audio Et mode sortie audio numérique	1 ENG D DD ▶ 5.1 CH	◀ / ▶ ou AUDIO
Langue du sous-titrage	1 ENG	◀ / ▶ ou SUBTITLE
Angle	1 / 3	◀ / ▶ ou ANGLE
Son	3D SUR	◀ / ▶ ou SOUND

### Exemple: affichage sur écran lors de la lecture d'un VCD

Items	Function / Action employez ▲ / ▼ pour choisir un item.	Méthode de Choix
Numéro de Piste	1 / 3	◀ / ▶, Numéros ou SELECT/ENTER
Temps	0:20:09	-
Canal Audio	Stereo	◀ / ▶ ou AUDIO
Son	3D SUR	◀ / ▶ ou SOUND



## Configuration initiale

En vous servant du menu Setup (configuration), vous pouvez réaliser de divers réglages à des items tels que l'image et le son. En outre, vous pouvez choisir une langue pour les sous-titres et le menu de configuration. Se reporter aux pages 13 à 15 pour avoir plus de détails sur les items du menu Setup.

### Pour afficher et effacer le menu:

Appuyez sur SETUP pour montrer le menu. Si vous appuyez une autre fois sur SETUP, vous retournez à l'écran initial.

### Pour passer au niveau suivant:

Appuyez sur ► de la télécommande.

### Pour revenir au niveau antérieur:

Appuyez sur ◀ de la télécommande.

## Opération Générale

1. Appuyez sur SETUP. Le menu de configuration apparaît affiché.
2. Employez ▲ / ▼ pour choisir l'option désirée, appuyez après sur ► pour passer au deuxième niveau. L'écran affiche la configuration actuelle pour l'item choisi, de même que pour la configuration alternative.
3. Employez ▲ / ▼ pour choisir la deuxième option désirée, appuyez après sur ► pour passer au troisième niveau.
4. Employez ▲ / ▼ pour choisir la configuration désirée, appuyez après sur SELECT / ENTER pour confirmer votre choix. Quelques sélections demandent des procédures supplémentaires.
5. Appuyez sur SETUP, RETURN, ou PLAY pour quitter le menu de Configuration.

## LANGAGE

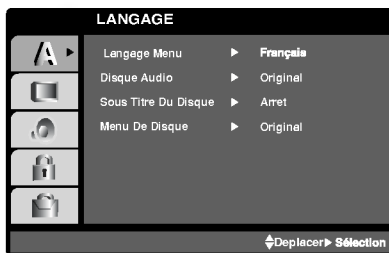

### Langage Menu

Choisissez une langue pour le menu de configuration et l'affichage sur écran.

### Disque Audio / Sous-titre / Menu **DVD**

Choisissez la langue de votre préférence pour la piste audio (audio du disque), les sous-titres et le menu du disque.

**Original:** Il fait référence à la langue originale dans laquelle le disque a été enregistré.

**Other – (Autre):** Pour choisir une autre langue, appuyez sur les touches numériques, après sur SELECT/ENTER pour introduire le numéro correspondant à 4 chiffres selon la liste de codes des langue dans le chapitre de référence. Si vous introduisez un code de langue incorrect, appuyez sur CLEAR.

## AFFICHAGE

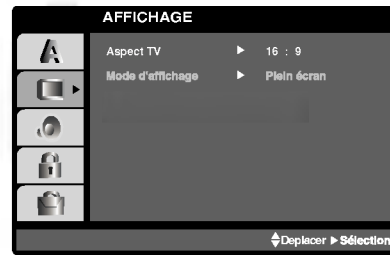

### Aspect TV (Aspect Téléviseur) **DVD**

**4:3:** Choisissez-le lorsque l'appareil est raccordé à un moniteur TV de taille standard 4:3 .

**16:9:** choisissez-le lorsque l'appareil est raccordé à un moniteur TV grand écran de 16:9

### Mode d'affichage (Mode d'écran) **DVD**

La configuration mode d'écran fonctionne uniquement lorsque le mode d'Aspect du Téléviseur est en "4:3"

**Letterbox –(Boîte à lettres):** Montre une image large avec des bandes en haut et en bas de l'écran.

**Panscan:** Montre automatiquement l' image large sur la totalité de l'écran et coupe les bords excédants.

## AUDIO

Chaque disque DVD possède une variété d'options de sortie audio. Introduisez les options AUDIO du lecteur selon le type de système audio dont vous vous servez.



### Dolby Digital / DTS / MPEG **DVD**

**Bitstream:** choisissez "Bitstream" si vous avez raccordé le DIGITAL OUT du lecteur DVD à un amplificateur ou à un autre appareil ayant un décodeur Dolby Digital, DTS ou MPEG.

#### **PCM (pour Dolby Digital / MPEG):**

Choisissez-le lorsque vous êtes raccordé à un amplificateur stéréo numérique à deux canaux. Les DVD encodés avec Dolby Digital ou MPEG seront mélangés à nouveau automatiquement à un audio PCM de deux canaux.

**Off (pour DTS):** Si vous choisissez "Off", le signal DTS du raccordeur DIGITAL OUT n'est pas émis.

### Fréq. d'échantillon (fréquence) **DVD**

Si votre récepteur ou amplificateur N'EST pas capable de recevoir des signaux de 96 kHz, choisissez 48kHz. Lorsque vous modifiez la fréquence, cet appareil transforme automatiquement tout signal de 96 kHz en 48 kHz, votre système peut ainsi les décoder.

Si votre récepteur ou amplificateur est capable de recevoir des signaux de 96kHz, choisissez 96 kHz. Dans ce cas, cet appareil émet chaque type de signal sans avoir recours à aucun processus.

Consultez la documentation de votre amplificateur afin de vérifier ses capacités.

### Contrôle du Rang Dynamique (DRC) **DVD**

En vous servant du format DVD, vous pouvez entendre la bande de son d'un programme sous la présentation la plus réaliste et précise possible, grâce à la technologie audio numérique. Cependant, vous pouvez désirer compresser le rang dynamique de la sortie audio (la différence entre les sons les plus aigus et les plus graves). Cela vous permet d'entendre un film à un volume plus bas sans perdre la clarté du son. Mettez le DRC en ON afin d'obtenir cet effet.

### Vocal (voix) **DVD**

Mettez en ON uniquement lorsque vous êtes en train d'effectuer la lecture d'un DVD de karaoké multicanal. Les canaux de karaoké du disque sont mélangés au son normal stéréo.

## AUTRES

La configuration PBC et Auto Play peuvent être modifiées.



### PBC **VCD**

Mettez le contrôle de lecture (PBC) en Marche ou Arrêt.

**Marche:** Les CD vidéo ayant PBC sont lus selon le PBC.

**Arrêt:** Les Cd vidéo ayant PBC sont lus de la même manière que les CD audio.

### Auto Play **DVD**

Vous pouvez configurer votre lecteur DVD de sorte qu'un disque DVD commence à être lu automatiquement dès que vous l'introduisez dans le boîtier.

Si le mode Auto Play est en Marche, ce lecteur DVD cherchera le titre dont le temps de lecture est le plus long et en effectuera la lecture automatiquement.

**Marche:** Fonction Auto Play activée.

**Arrêt:** Fonction Auto Play désactivée.



**Remarque:** La fonction Auto Play risque de ne pas fonctionner pour quelques DVD.

## BLOQUE (Contrôle des parents)



### Classement **DVD**

Quelques films comportent des scènes non appropriées pour des mineurs. Plusieurs de ces disques possèdent de l'information concernant le contrôle de la part des parents applicable à tout le disque ou à certaines scènes du disque. Les films et les scènes sont classés de 1 à 8, selon le pays. Quelques disques proposent comme alternative des scènes plus adéquates.

La caractéristique du contrôle des parents vous permet de bloquer l'accès à des scènes se trouvant au-dessous du niveau d'interdiction de votre choix, en prévoyant de cette manière que vos enfants puissent voir du matériel que vous considérez inapproprié.

1. Choisissez "Classement" sur le menu BLOQUE appuyez après sur ►.
2. Pour accéder aux caractéristiques Classement, Mot De Passe et Code pays vous devez introduire le code de sécurité à 4 chiffres que vous avez choisi. Si vous ne l'avez pas encore choisi, on vous demande de le faire.  
Introduisez un code à 4 chiffres et appuyez sur SELECT/ENTER. Introduisez-le encore une fois et appuyez sur SELECT/ENTER pour le vérifier. Si vous vous trompez avant d'appuyer sur SELECT/ENTER, appuyez sur CLEAR.
3. Choisissez un niveau de 1 à 8 à l'aide des touches ▲ / ▼.

**Classement 1-8:** Le niveau un (1) a le plus grand nombre de restrictions et le niveau huit (8) est le moins sévère.

### Debloque

Si vous choisissez Debloque le contrôle des parents n'est pas activé et le disque peut être lu en entier.



**Remarque:** Si vous choisissez un niveau d'interdiction pour le lecteur, toutes les scènes du disque seront lues selon le même classement voire plus sévère. Les scènes ayant un niveau d'interdiction majeur ne sont pas lues sauf s'il existait une scène alternative disponible sur le disque. La scène alternative doit posséder le même niveau d'interdiction voire plus bas. Si l'on ne trouve pas de scène alternative adéquate, la lecture s'arrête. Vous devez introduire votre mot de passe à 4 chiffres ou changer le niveau de classement afin d'effectuer la lecture du disque.

4. Appuyez sur SELECT/ENTER pour confirmer votre choix de niveau d'interdiction, appuyez après sur SETUP pour quitter le menu.

### Mot De Passe (Code de Sécurité)

Vous pouvez introduire ou modifier un mot de passe.

1. Choisissez Password sur le menu BLOQUE appuyez après sur ►.
2. Suivez l'étape 2 telle qu'elle est affichée à gauche (Classement). "Change" (changer) s'allume ou "New" (nouveau).
3. Introduisez le nouveau code à 4 chiffres, appuyez après sur SELECT/ENTER. Introduisez-le encore une fois pour le vérifier.
4. Appuyez sur SETUP pour quitter le menu.

### Si vous oubliez votre Code de Sécurité

Si vous oubliez votre Code de Sécurité, vous pouvez l'effacer à partir des indications suivantes:

1. Appuyez sur SETUP pour afficher le menu Setup.
2. Introduisez le numéro à 6 chiffres "210499" et le code de sécurité est ainsi effacé.
3. Introduisez un nouveau code tel qu'il est décrit ci-dessus.

### Code Pays **DVD**

Introduisez le code du pays/zone dont les normes ont été employées pour classer le disque de vidéo DVD, selon la liste du chapitre de référence.

1. Choisissez "Code pays" sur le menu BLOQUE, appuyez après sur ►.
2. Suivez l'étape 2 telle qu'elle est affichée à gauche (Classement).
3. Choisissez le premier caractère à l'aide des touches ▲ / ▼.
4. Faites bouger le curseur à l'aide de la touche ► et choisissez le deuxième caractère à l'aide des touches ▲ / ▼.
5. Appuyez sur SELECT/ENTER pour confirmer votre code du pays.

# Opération

## Lecture d'un DVD ou CD Vidéo

### Configuration pour la Lecture

1. Allumez votre téléviseur et sélectionnez la source d'entrée vidéo raccordée au lecteur.
2. Allumez le système audio (si possible) et sélectionnez la source d'entrée raccordée au lecteur.
3. Appuyez sur OPEN/CLOSE pour ouvrir le boîtier, introduisez le disque en ayant soin de placer la surface de lecture vers le bas.
4. Appuyez sur OPEN/CLOSE pour refermer le boîtier. La lecture est enclenchée automatiquement. Le cas échéant, appuyez sur PLAY.

Dans quelques cas, il se peut que le menu du disque apparaisse affiché sur l'écran:

#### DVD

Appuyez sur les touches ◀▶ ▲▼ pour choisir le titre/chapitre désiré, et appuyez après sur SELECT/ENTER pour commencer. Appuyez sur TITLE ou MENU pour retourner au menu d'écran.

#### VCD

Appuyez sur les touches numériques pour choisir le numéro de piste désirée et appuyez sur RETURN pour retourner au menu d'écran. Les réglages du menu et les procédures de fonctionnement peuvent différer. Suivez les indications affichées sur le menu. Vous pouvez aussi mettre le PBC en Off (Voir "PCB" page 14).



### Remarques

- Si l'interdiction pour enfants est activée et le disque n'est pas conforme au niveau du classement, vous devez introduire votre mot de passe. (Voir "Restriction" page 15).
- Les DVD peuvent posséder un code de région. Votre appareil n'est pas effecteur la lecture des disques comportant un code différent à celui de votre lecteur. Le code de région de cet appareil est 2 (deux).

## Fonctions Générales



**Remarque:** Sauf indication contraire, on se sert de la télécommande pour toutes les opérations décrites dans ce mode d'emploi. Quelques fonctions peuvent être disponibles sur le menu du réglage initial.

### Passer à un autre TITRE **DVD**

Lorsque le disque comporte plusieurs titres, on peut lire un autre titre. Appuyez sur DISPLAY tant que la lecture est arrêtée et puis sur la touche numérique correspondante (0-9) ou appuyez sur ◀ / ▶ pour passer à un autre titre. Tant que la lecture est arrêtée, vous pouvez effectuer la lecture de n'importe quel titre en introduisant son numéro.

### Passer à un autre CHAPITRE/PISTE

#### DVD VCD

Lorsqu'un disque a un titre à plusieurs chapitres ou un disque comporte plusieurs pistes, on peut passer à un autre chapitre/piste en respectant les étapes suivantes:

- Appuyez sur SKIP/SCAN ◀◀ ou ▶▶ lors de la lecture afin de choisir le chapitre/piste suivant(e) ou pour retourner au début du chapitre/piste actuel(le).
- Appuyez sur SKIP/SCAN ◀◀ deux fois brièvement pour retourner au chapitre/piste précédent(e).
- Pour passer directement à un chapitre quelconque lors de la lecture du DVD, appuyez sur DISPLAY et appuyez sur ▲/▼ pour sélectionner l'icône du chapitre/piste. Après, introduisez le numéro du chapitre/piste ou employez ◀/▶.

### Recherche **DVD** **VCD**

1. Appuyez sur SKIP/SCAN ◀◀ ou ▶▶ et maintenez cette touche enfoncée deux secondes environ lors de la lecture.
2. Appuyez et maintenez enfoncé sur SKIP/SCAN ◀◀ ou ▶▶ plusieurs fois afin de sélectionner la vitesse demandée.  
DVD; X2, X4, X16 ou X100  
Vidéo CD; X2, X4 ou X8
3. Pour quitter le mode SEARCH, appuyez sur PLAY.

### Image Immobilisée et Lecture Trame par Trame **DVD VCD**

1. Appuyez sur PAUSE/STEP de la télécommande lors de la lecture.
2. Avancez l'image trame par trame en exerçant des pressions successives sur PAUSE/STEP.
3. Pour quitter le mode d'image immobilisée, appuyez sur PLAY.

### Lecture Lente **DVD VCD**

1. Appuyez sur SLOW (◀ ou ▶) lors de la lecture.
2. Appuyez sur SLOW (◀ ou ▶) pour choisir la vitesse désirée: 1/16, 1/8, 1/4 ou 1/2 pour reculer ou avancer.
3. Pour quitter le mode de lecture lente, appuyez sur PLAY.



**Remarque:** VCD ne possède pas de recul en mode de lecture lente.

### Aléatoire **VCD**

1. Appuyez sur RANDOM lors de la lecture. L'appareil commence automatiquement à lire au hasard et RANDOM apparaît affiché sur l'affichage des fonctions.
2. Appuyez sur RANDOM à nouveau pour quitter.



**Conseil:** En appuyant sur SKIP/SCAN ▶▶ lors de la lecture aléatoire, l'appareil choisit un autre titre (piste) et continue à lire au hasard.



**Remarque:** Pour un disque compact de vidéo ayant PBC, on doit mettre le PBC en Off sur le menu de réglage initial afin d'utiliser la fonction de répétition (Voir "PBC" page 14).

### Répéter **DVD VCD**

On peut lire sur un disque un titre/chapitre/tout/piste.

Appuyez sur REPEAT lors de la lecture pour choisir le mode de répétition désiré.

#### Disques Vidéo DVD–Répéter Chapitre/Titre/Off

- Chapitre: répète le chapitre actuel.
- Titre: répète le titre actuel.
- Off: n'effectue pas de lecture à répétition.

#### Disques Vidéo – Répéter Piste/ Tout / Off

- Piste: répète la piste actuelle.
- Tout: répète toutes les pistes dans un disque
- Off: n'effectue pas de lecture à répétition.



### Remarques:

- Pour un disque vidéo ayant PBC, on doit mettre le PBC en Off sur le menu du réglage initial pour se servir de la fonction de répétition. (Voir "PBC" page 14).
- Si vous appuyez sur SKIP (▶▶) une fois lors de la répétition de lecture d'un Chapitre (Piste), celle-ci est annulée.

### Répéter A-B **DVD VCD**

Pour répéter une séquence.

1. Appuyez sur A-B au point où l'on veut que la lecture en reprise commence. "A-" est affiché momentanément sur l'écran de votre TV.
2. Appuyez sur A-B à nouveau au point où l'on veut que la lecture en reprise finisse. "A-B" est affiché momentanément sur l'écran de votre TV et commence à répéter la séquence.
3. Appuyez sur A-B à nouveau pour annuler.

### 3D Surround **DVD VCD**

Afin de produire un effet de 3D surround simulant un audio multi-canal de deux enceintes (au lieu des cinq employées normalement pour un audio multi-canal d'un système de home theatre).

1. Appuyez sur SOUND et sélectionnez "3D SUR" lors de la lecture.
2. Pour annuler l'effet 3D surround, appuyez sur SOUND et choisissez "Normal".

### Recherche de Temps **DVD VCD**

Pour commencer la lecture à un moment choisi du disque:

1. Appuyez sur DISPLAY lors de la lecture. Le menu d'écran apparaît sur le moniteur. L'encadré de recherche de temps vous montre le temps de lecture écoulé.
2. Appuyez sur ▲ / ▼ pendant dix secondes pour choisir l'icône de l'horloge et "-:--:--" est affiché.
3. Introduisez l'heure de démarrage exigée en heures, minutes et secondes de gauche à droite. Si vous vous trompez, appuyez sur CLEAR pour effacer les numéros introduits. Introduisez après les bons numéros.
4. Appuyez sur SELECT/ENTER pour confirmer. La lecture commence dès l'heure choisie. Si vous introduisez une heure non valable, la lecture est reprise depuis le point actuel.

## Changement du Canal Audio **VCD**

Appuyez sur AUDIO à plusieurs reprises lors de la lecture pour entendre un canal audio différent (Stéréo, Droit ou Gauche).

## Zoom **DVD** **VCD**

Utilisez le zoom pour élargir l'image vidéo.

1. Appuyez sur ZOOM lors de la lecture ou image immobilisée pour activer la fonction du Zoom. L'encadré est affiché momentanément à l'angle droit inférieur de l'image.
2. Chaque fois que vous appuyez sur la touche ZOOM le moniteur de TV est modifié dans la séquence: taille 400% → taille 1600% → mode de multi-zoom → taille normale.
3. Employez les touches ◀ ▶ ▲ ▼ pour bouger à l'intérieur de l'image élargie (400% ou 1600%) ou pour augmenter ou réduire la taille de l'image à partir du mode multi-zoom.
4. Pour reprendre la lecture normale, appuyez sur CLEAR afin de retourner à l'image normale.



**Remarque:** Le zoom risque d'être inopérant pour quelques DVD.

## Recherche du Marqueur **DVD** **VCD**

### Pour introduire un Marqueur

On peut enclencher la lecture depuis neuf points mémorisés au maximum. Pour introduire un marqueur, appuyez sur MARKER au point désiré du disque. L'icône du Marqueur est affiché brièvement sur le moniteur TV. Répétez cela afin d'introduire les neuf marqueurs.

### Pour retourner à une Scène Marquée ou l'effacer

1. Pendant la lecture, appuyez sur SEARCH. Le menu de recherche du marqueur est affiché sur l'écran.
2. Appuyez sur ◀ / ▶ pendant 10 secondes pour choisir le numéro de marqueur auquel vous voulez retourner ou celui que vous désirez effacer.
3. Appuyez sur SELECT/ENTER et la lecture commencera depuis la scène marquée. Ou bien appuyez sur CLEAR et le numéro du marqueur sera effacé sur la liste.
4. On peut lire une scène marquée quelconque en introduisant son numéro sur le menu de recherche du marqueur.

## Fonctions Spéciales du DVD

### Vérification des contenus des disques DVD: Menus

Les DVD peuvent comporter des menus donnant accès à des fonctions spéciales. Pour vous servir du menu du disque, appuyez sur MENU. Introduisez le numéro correspondant ou bien les touches ◀ ▶ ▲ ▼ pour sélectionner votre choix. Appuyez après sur SELECT/ENTER.

### Menu Titre **DVD**

1. Appuyez sur TITLE. Si le titre actuel comporte un menu, celui-ci sera affiché sur l'écran. Autrement, c'est le menu du disque qui pourra apparaître sur l'écran.
2. Le menu offre des fonctions telles que des angles de visionnement, des langues audio et des options de sous-titres et chapitres pour le titre.
3. Appuyez sur TITLE pour quitter.

### Menu du Disque **DVD**

Appuyez sur MENU et le menu du disque sera affiché. Appuyez à nouveau sur MENU pour quitter.

### Changements des Angles **DVD**

Si le disque comporte des séquences tournées simultanément de différents angles, on peut changer l'angle de visionnement lors de la lecture. Exercez des pressions successives sur ANGLE pendant la lecture pour choisir l'angle désiré. Observez que le numéro d'angle actuel soit affiché sur l'écran.



**Conseil:** L'indicateur de l'angle clignotera sur le moniteur TV lors des scènes tournées des angles multiples afin de vous indiquer la possibilité de changement l'angle de visionnement.

### Changement de la Langue Audio **DVD**

Appuyez sur AUDIO à plusieurs reprises lors de la lecture pour entendre une langue audio ou une piste audio différente.

### Sous-titres **DVD**

Appuyez sur SUBTITLE à plusieurs reprises lors de la lecture pour visualiser les différentes langues de sous-titres.



**Attention:** Si Ⓞ est affiché sur l'écran, cette fonction est inopérante sur le disque.

## Lecture d'un CD Audio ou Disque MP3/WMA

Le lecteur DVD peut reproduire des enregistrements sous format MP3/WMA dans des disques CD-ROM, CD-R ou CD-RW.

### CD Audio

OLorsque vous introduisez un CD audio, un menu est affiché sur le moniteur TV. Appuyez sur ▲ / ▼ pour choisir une piste et appuyez après sur PLAY ou SELECT/ENTER pour enclencher la lecture.

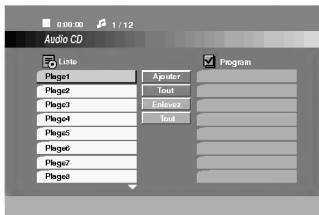

### MP3 / WMA

1. Appuyez sur ▲ / ▼ pour choisir un dossier, et appuyez sur SELECT/ENTER pour en observer les contenus.
2. Appuyez sur ▲ / ▼ pour choisir une piste et appuyez après sur PLAY ou SELECT/ENTER pour démarrer la lecture.

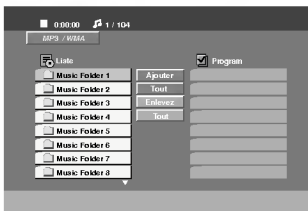

### Conseils:

- Si vous vous trouvez sur une liste de fichiers sur le menu de MP3/WMA et vous désirez retourner sur la liste de Dossiers, employez ▲ / ▼ pour sélectionner  et appuyez sur SELECT/ENTER.
- Appuyez et maintenez enfoncé sur ▲ / ▼ pour passer à la page
- Pour le CD mixte ayant des fichiers MP3/WMA et JPEG, les menus de MP3/WMA et JPEG peuvent être modifiés. Appuyez sur TITLE et le mot MP3/WMA ou JPEG sera remarqué en haut du menu. Appuyez après ◀ / ▶ pour sélectionner MP3/WMA ou JPEG et ensuite sur SELECT/ENTER.

### La compatibilité du disque MP3 / WMA avec l'appareil est ainsi limitée:

- Fréquence d'échantillonnage: entre à 8 - 48kHz (MP3), entre 22 - 48kHz (WMA)
- Vitesse de Bit: entre 32 - 320kbps (MP3), 32 - 192kbps (WMA)
- L'appareil ne peut pas effectuer la lecture d'un fichier MP3/WMA comportant autre extension qui ne soit pas ".mp3" / ".wma".
- Le format physique du CD-R devra être ISO 9660.
- Si des fichiers MP3 / WMA sont enregistrés à l'aide d'un logiciel ne pouvant pas créer de système de fichier (ex.: Direct-CD), il est impossible de lire les fichiers MP3/ WMA. L'emploi de Easy-CD Creator créant un système de fichier ISO 9660 est conseillé.
- Les noms des fichiers devront comporter 8 lettres au maximum et incorporer une extension.mp3 ou .wma.
- Ils ne doivent pas comporter de caractères spéciaux tels que / ? \* : " < > | etc.
- Le nombre total de fichiers sur le disque devra être inférieur à 999.

Ce lecteur DVD exige des disques et des enregistrements conformes à certains standards techniques afin d'atteindre une qualité de lecture optimale. Les DVD pre-enregistrés sont conçus pour respecter automatiquement ces standards.

Il existe plusieurs types de formats de disques à enregistrer différents (y compris CD-R, contenant des fichiers MP3 ou WMA) et ceux-ci demandent certaines conditions pre-existantes (voir ci-dessus) afin d'en assurer une lecture compatible.

Les clients doivent savoir qu'une autorisation est requise pour télécharger des archives MP3 / WMA ainsi que de la musique depuis l'Internet. Notre entreprise n'a pas le droit d'octroyer cette permission-là. Celle-ci devra être toujours demandée au détenteur de droits d'auteur.

## Fonctions de CD Audio et Disque MP3 /WMA

### Pause

1. Appuyez sur PAUSE/STEP lors de la lecture.
2. Pour reprendre la lecture, appuyez sur PLAY ou appuyez sur PAUSE/STEP à nouveau.

### Passer à une autre Piste

#### 

1. Appuyez sur SKIP/SCAN (I◀◀ ou ▶▶I) quelques secondes lors de la lecture pour passer à la piste suivante ou pour retourner au début de la piste actuelle.
2. Appuyez sur SKIP/SCAN I◀◀ deux fois brièvement pour retourner à la piste précédente.
3. Vous pouvez lire une piste quelconque en introduisant son numéro.

### Répéter Piste / Tout / Off

Vous pouvez lire un titre/chapitre/tout/ piste sur un disque.

1. Appuyez sur REPEAT au moment de lire un disque. L'icône de répétition est affiché.
2. Appuyez sur REPEAT pour choisir le mode de répétition désiré.
  - Piste: répète la piste actuelle.
  - Tout: répète toutes les pistes d'un disque
  - Off: n'effectue pas de lecture de répétition.



**Remarque:** Si vous appuyez sur SKIP (▶▶I) une fois lors de la Répétition d'une Piste, la fonction de répétition est annulée.

### Recherche

1. Appuyez sur SKIP/SCAN (I◀◀ ou ▶▶I) maintenez enfoncée cette touche deux secondes environ pendant la lecture.
2. Appuyez sur SKIP/SCAN (I◀◀ ou ▶▶I) à plusieurs reprises pour choisir la vitesse demandée: X2, X4, X8 recul ou avant.
3. Pour quitter le mode SEARCH, appuyez sur PLAY.

### Aléatoire

1. Appuyez sur RANDOM lors de la lecture. La Lecture au hasard commence immédiatement et RANDOM est affiché sur l'affichage des fonctions et sur le menu d'écran.
2. Pour reprendre la lecture normale, appuyez sur RANDOM plusieurs fois jusqu'à ce que RANDOM disparaisse de l'affichage des fonctions.



**Conseil:** En appuyant sur SKIP/SCAN ▶▶I lors de la lecture aléatoire, l'appareil sélectionne une autre piste et continue à lire au hasard.

### 3D Surround

Cet appareil peut produire un effet de 3D surround simulant un audio multi-canal de deux enceintes stéréos, au lieu des cinq ou plus employés normalement pour l'audio multi-canal d'un système de home theater.

1. Appuyez sur SOUND et sélectionnez "3D SUR" lors de la lecture.
2. Pour annuler l'effet 3D surround, appuyez sur SOUND à nouveau.

### Répéter A-B

1. Pour répéter une séquence lors de la lecture d'un disque appuyez sur A-B au point où l'on veut que la lecture à reprise commence. L'icône Répéter et "A-" sont affichés sur le menu d'écran.
2. Appuyez sur A-B à nouveau au point où l'on veut que la lecture à reprise finisse. L'icône Répéter et "A-B" sont affichés sur le menu d'écran et la séquence commence à être reproduite à plusieurs reprises.
3. Pour quitter la séquence et reprendre la lecture normale, appuyez sur A-B à nouveau. L'icône Répéter sur le menu d'écran.



## Visionnement d'un Disque JPEG

En vous servant de ce lecteur, vous pouvez visionner CD Kodak PICTURE et des disques ayant des fichiers JPEG.

1. Introduisez un disque et fermez le boîtier. Le menu JPEG est affiché sur le moniteur TV.

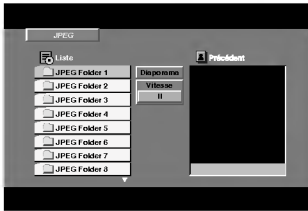

2. Appuyez sur ▼ / ▲ pour choisir un dossier, et appuyez sur SELECT/ENTER. Une liste des fichiers sera affichée dans le dossier. Si vous vous trouvez sur une liste des fichiers et vous désirez retourner à la liste de Dossiers, employez les touches ▼ / ▲ de la télécommande pour sélectionner et appuyez sur SELECT/ENTER.
3. Si vous désirez visionner un fichier déterminé, appuyez sur ▼ / ▲ pour sélectionner un fichier et appuyez sur SELECT/ENTER ou PLAY. Slide Show commence depuis le fichier sélectionné si l'option Speed n'est pas en Off. Au moment de visionner un fichier, vous pouvez appuyer sur RETURN pour retourner au menu précédent (JPEG menu).



### Conseils:

- Appuyez sur ▼ / ▲ et maintenez cette touche enfoncée pour passer à la page suivante / précédente.
- Il existe quatre options pour la Vitesse des Diapositives: >>> (Lent), >> (Normale), > (Rapide) et II (Arrêt). Employez ▲ ▼ ◀ ▶ pour sélectionner la Vitesse. Appuyez après sur ◀ / ▶ pour choisir l'option désirée et appuyez ensuite sur SELECT/ENTER.
- Si l'option de Vitesse est en Off, Slide Show n'est pas activé.

## Diaporama (Présentation des Diapositives)

### JPEG

Employez ▲ ▼ ◀ ▶ pour sélectionner Slide Show et appuyez après sur SELECT/ENTER.

### Pour passer à un autre Fichier JPEG

Appuyez sur SKIP/SCAN (◀◀ ou ▶▶) une fois au moment de regarder la diapositive afin de passer au fichier suivant ou précédent.

### Image Immobilisée JPEG

1. Appuyez sur PAUSE/STEP pendant le visionnement d'une diapositive. L'appareil sera mis maintenant en mode PAUSE.
2. Pour retourner au visionnement de la diapositive, appuyez sur PLAY ou appuyez sur PAUSE/STEP à nouveau.

### La compatibilité du disque JPEG avec ce lecteur est ainsi limitée:

- Selon la taille et le nombre de fichiers JPEG, le lecteur DVD pourra demander longtemps pour lire les contenus du disque. Si vous ne voyez pas d'affichage sur l'écran après quelques minutes, - la taille de quelques fichiers peut être très grande - réduisez la résolution des fichiers JPEG à moins de 3760 x 3840 pixels et enregistrez un autre disque.
- Le nombre de fichiers et de dossiers sur le disque devra être inférieur à 999.
- Quelques disques peuvent être incompatibles vu la différence de format d'enregistrement ou leurs caractéristiques.
- Vérifiez que tous les fichiers sélectionnés aient des extensions ".jpg" au moment de les copier sur le lay-out du CD.
- Si les fichiers ont des extensions ".jpe" ou ".jpeg", prière de les enregistrer comme des fichiers ".jpg".
- Les fichiers sans extension ".jpg" ne pourront pas être lus par ce lecteur DVD. Même dans le cas où les fichiers sont montrés comme des fichiers d'image JPEG sur l'Explorateur de Windows.

## Lecture Programmée

La fonction Programme vous permet de garder les pistes favorites d'un disque quelconque dans la mémoire de l'appareil. Un programme peut comporter 99 pistes (CD Audio) ou 300 pistes (MP3/WMA).

1. Introduire un disque.

### CD Audio et Disques MP3/WMA:

Le menu de CD Audio ou de MP3/WMA est ainsi affiché.

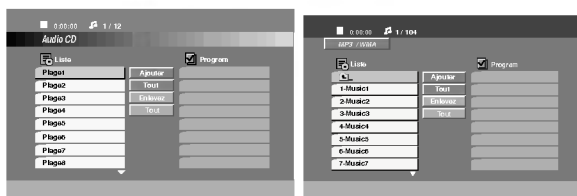

Menu de CD Audio

Menu MP3/WMA

**CD Vidéo:** Appuyez sur PROGRAM tant que la lecture est arrêtée. Le menu programme est affiché. Appuyez sur RETURN pour quitter le menu.



**Remarque:** Pour le CD Vidéo ayant PBC, vous devez mettre PBC en Off sur le menu de réglage initial pour vous servir de la lecture programmée (Voir "PBC" page 14).



Menu CD Vidéo

2. Sélectionner une piste sur la Liste.
3. Appuyez sur PROGRAM. Ou choisissez l'icône "Ajouter", après appuyez sur SELECT/ENTER pour ajouter la piste choisie sur la liste Programme. Répétez cette étape pour ajouter d'autres pistes sur la liste. Vous pouvez ajouter toutes les pistes sur le disque. Choisissez l'icône "Tout" et appuyez après sur SELECT/ENTER.
4. Choisissez la piste que vous voudrez bien placer au début de la liste Programme. Appuyez sur ▲ / ▼ et maintenez cette touche enfoncée pour passer à la page suivante / précédente.

5. Appuyez sur PLAY ou SELECT/ENTER pour commencer. La lecture s'enclenche dans l'ordre que les pistes ont été programmées et "PROG." est affiché sur l'affichage des fonctions. La lecture est arrêtée une fois que toutes les pistes de la liste Programme ont été entendues.

### Répéter Pistes Programmées

Vous pouvez lire un titre/chapitre/tout/ piste sur un disque.

1. Appuyez sur REPEAT au moment de lire un disque. L'icône de répétition est affiché.
2. Appuyez sur REPEAT pour choisir le mode de répétition désiré.
  - Piste: répète la piste actuelle.
  - Tout: répète toutes les pistes d'un disque
  - Off: n'effectue pas de lecture de répétition.



**Remarque:** Si vous appuyez sur SKIP (▶▶) une fois lors de la Répétition d'une Piste, la fonction de répétition est annulée.

### Pour effacer une Piste de la Liste Programme

1. Employez ▲ ▼ ◀ ▶ pour choisir la piste que vous désirez effacer de la liste Programme.
2. Appuyez sur CLEAR. Ou choisissez l'icône "Enlevez" et appuyez après sur SELECT/ENTER pour effacer la piste sélectionnée de la liste Programme. Répétez cette étape pour effacer d'autres pistes de la liste.

### Pour effacer la Liste Programme en entier

Sélectionnez "Tout" et appuyez ensuite sur SELECT/ENTER.

Le programme complet du disque est effacé.



**Remarque:** Les programmes sont aussi effacés lorsque vous retirez le disque du lecteur.

*Pour reprendre la lecture normale depuis la lecture programmée*

Sélectionnez une piste sur la Liste et appuyez ensuite sur SELECT/ENTER.

"PROG." disparaît de l'affichage sur écran.

## Fonctions Supplémentaires

### Mémoire de la Dernière Scène

Ce lecteur mémorise la dernière scène du dernier disque lu. La scène reste dans la mémoire même si le disque est enlevé du boîtier ou si l'appareil est débranché. Si l'on introduit un disque ayant une scène mémorisée, la scène est automatiquement lue.



**Remarque:** Ce lecteur ne mémorise pas la scène d'un disque si l'appareil est mis hors tension avant de commencer la lecture dudit disque.

### Économiseur d'Écran

L'économiseur d'écran est affiché lorsque le lecteur DVD est laissé en mode de lecture arrêtée pendant cinq minutes environ. Une fois que l'Économiseur d'Écran s'enclenche pendant cinq minutes, le lecteur DVD s'éteint automatiquement.

### Pour Configurer le Mode Vidéo

Pour certains disques, l'image de reproduction peut clignoter ou montrer des lignes droites passant lentement. Cela veut dire que l'interpolation verticale ou De-interlace n'est pas réglée parfaitement avec le disque. Dans ce cas, la qualité de l'image peut être améliorée en changeant le mode vidéo.

Pour changer le mode vidéo, appuyez sur DISPLAY et maintenez cette touche enfoncée à peu près 3 secondes lors de la lecture du disque. Le nouvel indicateur du mode vidéo sera affiché sur le moniteur TV. Vérifiez que la qualité de la vidéo ait été améliorée. Sinon, répétez l'étape précédente jusqu'à ce que la qualité de l'image soit améliorée.

Séquence du mode vidéo: Auto → Film → Vidéo  
Si l'appareil est mis hors tension, le mode retournera à son état de default initial (Auto).

**Auto:** Le matériel source de la vidéo DVD (film ou vidéo) est déterminé à partir de l'information du disque.

**Film:** Approprié pour lire des contenus basés sur film ou du matériel basé sur vidéo, enregistrés à partir de la méthode de scanner progressif.

**Vidéo:** Approprié pour lire des contenus basés sur vidéo avec peu de mouvement en comparaison.

## Sélection du Système

On doit sélectionner le format approprié pour votre TV. Si NO DISC apparaît sur l'affichage des fonctions, appuyez sur PAUSE et maintenez cette touche enfoncée pour plus de 5 secondes afin de pouvoir choisir un système (PAL, NTSC ou AUTO).

### Télécommande

Votre télécommande est capable de commander votre lecteur ainsi que les fonctions limitées d'un TV LG.

1. Avant de vous servir de votre télécommande, appuyez sur la touche DVD ou TV pour sélectionner l'appareil à utiliser.
2. Employez les touches **POWER**, **CH** (▲ / ▼), **VOL** (◀ / ▶), **MUTE** et **TV AV** pour commander votre TV.

### Pour fixer les Codes de la Télécommande pour un TV LG

Cette télécommande possède deux codes de télécommande pour le TV LG: Code 1 et Code 2.

**Code 1:** un TV LG se servant de NTSC ou d'un multi-système.

**Code 2:** un TV LG se servant du système PAL.

Lorsque l'appareil quitte l'usine, la télécommande est fixée sur le Code 1. Pour fixer la télécommande sur le Code 2, maintenez enfoncée la touche TV et appuyez sur la touche numéro "2" de la télécommande.

Pour fixer la télécommande encore une fois sur le Code 1, maintenez enfoncée la touche TV et appuyez sur la touche numéro "1" de la télécommande.



### Remarques:

- Si les piles de la télécommande sont remplacées lorsqu'elle est fixée sur le Code 2, le Code 1 sera dans ce cas à nouveau fixé.
- Si la télécommande ne commande pas votre TV en particulier, essayez avec l'autre code ou employez la télécommande fournie originellement avec votre TV LG.
- Vu la variété des codes employés par les constructeurs, notre compagnie ne peut pas vous garantir que la télécommande puisse commander tous les types de TV LG.

# Manutention et Service

Lisez cette information avant de contacter le personnel du service technique

## Manipulation de l'appareil

### Au moment de le déplacer

Prière de conserver le carton et les matériaux d'emballage. Si vous avez besoin de déplacer l'appareil, il est préférable de l'emballer tel qu'il a été livré originairement depuis l'usine afin d'en assurer une meilleure protection.

### Conservez les surfaces extérieures propres

- N'employez pas de liquide volatil, tels que des insecticides près de l'appareil.
- Ne placez pas d'objets en plastique ou en caoutchouc en contact avec l'appareil pour longtemps car ils laissent des marques sur la surface.

## Nettoyage du lecteur

Pour nettoyer le lecteur, employez un chiffon sec. Si les surfaces sont très sales, employez un chiffon à peine mouillé avec une solution détergente douce.

N'employez pas de solvants forts, tels que de l'alcool, de la benzine ou du diluant car ils peuvent endommager la surface de l'appareil.

## Entretien du lecteur

Le lecteur DVD est un appareil de haute technologie et précision.

Si la lentille optique et les pièces de tournage du disque sont sales ou usées, la qualité de l'image peut être diminuée.

Selon la manipulation, un contrôle régulier et un service d'entretien sont recommandés après toutes les 1.000 heures de lecture.

Pour plus de détails, veuillez contacter votre revendeur le plus proche.

## En cas de difficulté

Problème	Cause Possible	Marche à suivre
Sans énergie.	<ul style="list-style-type: none"> <li>• El câble d'alimentation n'est pas branché.</li> </ul>	<ul style="list-style-type: none"> <li>• Branchez correctement le câble de l'énergie à la prise.</li> </ul>
Il y a de l'énergie mais le lecteur DVD ne marche pas.	<ul style="list-style-type: none"> <li>• Il n'y pas de disque dans le boîtier.</li> </ul>	<ul style="list-style-type: none"> <li>• Introduisez un disque. (Vérifiez que l'indicateur de DVD ou de CD Audio sur l'affichage des fonctions soit allumé).</li> </ul>
Pas d'image.	<ul style="list-style-type: none"> <li>• Le TV n'est pas réglé pour recevoir le signal du DVD.</li> </ul>	<ul style="list-style-type: none"> <li>• Sélectionnez le mode d'entrée de vidéo correct dans le TV.</li> </ul>
	<ul style="list-style-type: none"> <li>• Le câble vidéo n'est pas raccordé convenablement.</li> </ul>	<ul style="list-style-type: none"> <li>• Raccordez le câble vidéo correctement.</li> </ul>
	<ul style="list-style-type: none"> <li>• L'énergie raccordée au TV est mise hors tension.</li> </ul>	<ul style="list-style-type: none"> <li>• Allumez le TV.</li> </ul>
Pas de son.	<ul style="list-style-type: none"> <li>• L'appareil raccordé au câble audio n'est pas réglé pour recevoir le signal du DVD.</li> </ul>	<ul style="list-style-type: none"> <li>• Sélectionnez le mode d'entrée correct pour l'amplificateur audio afin de pouvoir entendre le son depuis le lecteur DVD.</li> </ul>
	<ul style="list-style-type: none"> <li>• Les câbles audio ne sont pas raccordés correctement.</li> </ul>	<ul style="list-style-type: none"> <li>• Raccordez le câble audio correctement.</li> </ul>
	<ul style="list-style-type: none"> <li>• L'énergie de l'appareil raccordé au câble audio est mise hors tension.</li> </ul>	<ul style="list-style-type: none"> <li>• Allumez l'appareil raccordé au câble audio.</li> </ul>
	<ul style="list-style-type: none"> <li>• Les options AUDIO sont mal ajustées.</li> </ul>	<ul style="list-style-type: none"> <li>• Placez la Sortie Audio Numérique dans la bonne position et allumez ensuite le lecteur DVD à nouveau en appuyant sur POWER.</li> </ul>
L'image de lecture n'est pas bonne.	<ul style="list-style-type: none"> <li>• Le disque n'est pas propre.</li> </ul>	<ul style="list-style-type: none"> <li>• Nettoyez le disque.</li> </ul>
Le lecteur DVD n'effectue pas de lecture.	<ul style="list-style-type: none"> <li>• Il n'y a pas de disque dans le boîtier.</li> </ul>	<ul style="list-style-type: none"> <li>• Introduisez un disque. (Vérifiez que l'indicateur de DVD ou de CD audio sur l'écran du DVD soit allumé).</li> </ul>
	<ul style="list-style-type: none"> <li>• On a introduit un disque dont la lecture ne peut pas être effectuée.</li> </ul>	<ul style="list-style-type: none"> <li>• Introduisez un disque dont la lecture puisse être effectuée. (Vérifiez le type, la couleur, le système et le code régional du disque).</li> </ul>
	<ul style="list-style-type: none"> <li>• Le disque a été placé à l'envers.</li> </ul>	<ul style="list-style-type: none"> <li>• Placez le disque avec la surface de lecture vers le bas.</li> </ul>
	<ul style="list-style-type: none"> <li>• Le disque n'a pas été placé dans le guide.</li> </ul>	<ul style="list-style-type: none"> <li>• Placez le disque dans le boîtier correctement dans le guide.</li> </ul>
	<ul style="list-style-type: none"> <li>• Le disque n'est pas propre.</li> </ul>	<ul style="list-style-type: none"> <li>• Nettoyez le disque.</li> </ul>
La télécommande ne fonctionne pas bien.	<ul style="list-style-type: none"> <li>• Le blocage pour des mineurs est activé.</li> </ul>	<ul style="list-style-type: none"> <li>• Annulez la fonction de restriction pour des mineurs ou modifiez le niveau d'interdiction.</li> </ul>
	<ul style="list-style-type: none"> <li>• La télécommande ne vise pas bien le capteur du lecteur DVD.</li> </ul>	<ul style="list-style-type: none"> <li>• Visez la télécommande vers le capteur du lecteur DVD.</li> </ul>
	<ul style="list-style-type: none"> <li>• La télécommande est très éloignée du lecteur DVD.</li> </ul>	<ul style="list-style-type: none"> <li>• Manipulez la télécommande près du lecteur DVD.</li> </ul>
	<ul style="list-style-type: none"> <li>• Il existe un obstacle entre la télécommande et le lecteur DVD.</li> </ul>	<ul style="list-style-type: none"> <li>• Enlevez l'obstacle.</li> </ul>
	<ul style="list-style-type: none"> <li>• Les piles de la télécommande sont usées.</li> </ul>	<ul style="list-style-type: none"> <li>• Remplacez les piles par des neuves.</li> </ul>

# Référence

Ce chapitre vous fournit de l'information de référence très importante pour pouvoir installer votre lecteur DVD.

## Codes des Langues

Consultez cette liste afin d'introduire la langue choisie pour les configurations initiales suivantes: Disque Audio, Sous Titre Du Disque, Menu De Disque.

Langue	Code	Langue	Code	Langue	Code	Langue	Code
Abkhazian	6566	Fiji	7074	Lingala	7678	Singhalese	8373
Afar	6565	Finnish	7073	Lithuanian	7684	Slovak	8375
Afrikaans	6570	French	7082	Macedonian	7775	Slovenian	8376
Albanian	8381	Frisian	7089	Malagasy	7771	Somali	8379
Ameharic	6577	Galician	7176	Malay	7783	Spanish	6983
Arabic	6582	Georgian	7565	Malayalam	7776	Sudanese	8385
Armenian	7289	German	6869	Maltese	7784	Swahili	8387
Assamese	6583	Greek	6976	Maori	7773	Swedish	8386
Aymara	6588	Greenlandic	7576	Marathi	7782	Tagalog	8476
Azerbaijani	6590	Guarani	7178	Moldavian	7779	Tajik	8471
Bashkir	6665	Gujarati	7185	Mongolian	7778	Tamil	8465
Basque	6985	Hausa	7265	Nauru	7865	Tatar	8484
Bengali; Bangla	6678	Hebrew	7387	Nepali	7869	Telugu	8469
Bhutani	6890	Hindi	7273	Norwegian	7879	Thai	8472
Bihari	6672	Hungarian	7285	Oriya	7982	Tibetan	6679
Breton	6682	Icelandic	7383	Panjabi	8065	Tigrinya	8473
Bulgarian	6671	Indonesian	7378	Pashto, Pushto	8083	Tonga	8479
Burmese	7789	Interlingua	7365	Persian	7065	Turkish	8482
Byelorussian	6669	Irish	7165	Polish	8076	Turkmen	8475
Cambodian	7577	Italian	7384	Portuguese	8084	Twi	8487
Catalan	6765	Japanese	7465	Quechua	8185	Ukrainian	8575
Chinese	9072	Javanese	7487	Rhaeto-Romance	8277	Urdu	8582
Corsican	6779	Kannada	7578	Rumanian	8279	Uzbek	8590
Croatian	7282	Kashmiri	7583	Russian	8285	Vietnamese	8673
Czech	6783	Kazakh	7575	Samoan	8377	Volapük	8679
Danish	6865	Kirghiz	7589	Sanskrit	8365	Welsh	6789
Dutch	7876	Korean	7579	Scots Gaelic	7168	Wolof	8779
English	6978	Kurdish	7585	Serbian	8382	Xhosa	8872
Esperanto	6979	Laothian	7679	Serbo-Croatian	8372	Yiddish	7473
Estonian	6984	Latin	7665	Shona	8378	Yoruba	8979
Faroese	7079	Latvian, Lettish	7686	Sindhi	8368	Zulu	9085

## Codes des Pays

Employez la liste ci-dessous pour introduire le code de votre pays.

Pays	Code	Pays	Code	Pays	Code	Pays	Code
Afghanistan	AF	Equatorial Guinea	GQ	Macedonia	MK	Saint Vincent & Grenadines	VC
Albania	AL	Eritrea	ER	Madagascar	MG	Samoa	WS
Algeria DZ		Estonia	EE	Malawi	MW	San Marino	SM
American Samoa	AS	Ethiopia	ET	Malaysia	MY	Saudi Arabia	SA
Andorra	AD	Falkland Islands	FK	Maldives	MV	Senegal	SN
Angola	AO	Faroe Islands	FO	Mali	ML	Seychelles	SC
Anguilla	AI	Fiji	FJ	Malta	MT	Sierra Leone	SL
Antarctica	AQ	Finland	FI	Marshall Islands	MH	Singapore	SG
Antigua and Barbuda	AG	Former Czechoslovakia	CS	Martinique (French)	MQ	Slovak Republic	SK
Argentina	AR	Former USSR	SU	Mauritania	MR	Slovenia	SI
Armenia	AM	France	FR	Mauritius	MU	Solomon Islands	SB
Aruba	AW	France (European Territory)	FX	Mayotte	YT	Somalia	SO
Australia	AU	French Guyana	GF	Mexico	MX	South Africa	ZA
Austria	AT	French Southern Territories	TF	Micronesia	FM	South Korea	KR
Azerbaijan	AZ	Gabon	GA	Moldavia	MD	Spain	ES
Bahamas	BS	Gambia	GM	Monaco	MC	Sri Lanka	LK
Bahrain	BH	Georgia	GE	Mongolia	MN	Sudan	SD
Bangladesh	BD	Germany	DE	Montserrat	MS	Suriname	SR
Barbados	BB	Ghana	GH	Mozambique	MZ	Svalbard and Jan Mayen Islands	SJ
Belarus	BY	Gibraltar	GI	Myanmar	MM	Swaziland	SZ
Belgium	BE	Great Britain	GB	Namibia	NA	Sweden	SE
Belize	BZ	Greece	GR	Nauru	NR	Switzerland	CH
Benin	BJ	Greenland	GL	Nepal	NP	Syria	SY
Bermuda	BM	Grenada	GD	Netherlands	NL	Tadjikistan	TJ
Bhutan	BT	Guadeloupe (French)	GP	Netherlands Antilles	AN	Taiwan	TW
Bolivia	BO	Guam (USA)	GU	New Caledonia (French)	NC	Tanzania	TZ
Bosnia-Herzegovina	BA	Guatemala	GT	New Zealand	NZ	Thailand	TH
Botswana	BW	Guinea	GN	Nicaragua	NI	Togo	TG
Bouvet Island	BV	Guinea Bissau	GW	Niger	NE	Tokelau	TK
Brazil	BR	Guyana	GY	Nigeria	NG	Tonga	TO
British Indian Ocean Territory	IO	Haiti	HT	Niue	NU	Trinidad and Tobago	TT
Brunei Darussalam	BN	Heard and McDonald Islands	HM	Norfolk Island	NF	Tunisia	TN
Bulgaria	BG	Honduras	HN	North Korea	KP	Turkey	TR
Burkina Faso	BF	Hong Kong	HK	Northern Mariana Islands	MP	Turkmenistan	TM
Burundi	BI	Hungary	HU	Norway	NO	Turks and Caicos Islands	TC
Cambodia	KH	Iceland	IS	Oman	OM	Tuvalu	TV
Cameroon	CM	India	IN	Pakistan	PK	Uganda	UG
Canada	CA	Indonesia	ID	Palau	PW	Ukraine	UA
Cape Verde	CV	Iran	IR	Panama	PA	United Arab Emirates	AE
Cayman Islands	KY	Iraq	IQ	Papua New Guinea	PG	United Kingdom	UK
Central African Republic	CF	Ireland	IE	Paraguay	PY	United States	US
Chad	TD	Israel	IL	Peru	PE	Uruguay	UY
Chile	CL	Italy	IT	Philippines	PH	USA Minor Outlying Islands	UM
China	CN	Ivory Coast	CI	Pitcairn Island	PN	Uzbekistan	UZ
Christmas Island	CX	Jamaica	JM	Poland	PL	Vanuatu	VU
Cocos (Keeling) Islands	CC	Japan	JP	Polynesia (French)	PF	Vatican City State	VA
Colombia	CO	Jordan	JO	Portugal	PT	Venezuela	VE
Comoros	KM	Kazakhstan	KZ	Puerto Rico	PR	Vietnam	VN
Congo	CG	Kenya	KE	Qatar	QA	Virgin Islands (British)	VG
Cook Islands	CK	Kiribati	KI	Reunion (French)	RE	Virgin Islands (USA)	VI
Costa Rica	CR	Kuwait	KW	Romania	RO	Wallis and Futuna Islands	WF
Croatia	HR	Kyrgyzstan	KG	Russian Federation	RU	Western Sahara	EH
Cuba	CU	Laos	LA	Rwanda	RW	Yemen	YE
Cyprus	CY	Latvia	LV	S. Georgia & S. Sandwich Isls.	GS	Yugoslavia	YU
Czech Republic	CZ	Lebanon	LB	Saint Helena	SH	Zaire	ZR
Denmark	DK	Lesotho	LS	Saint Kitts & Nevis Anguilla	KN	Zambia	ZM
Djibouti	DJ	Liberia	LR	Saint Lucia	LC	Zimbabwe	ZW
Dominica	DM	Libya	LY	Saint Pierre and Miquelon	PM		
Dominican Republic	DO	Liechtenstein	LI	Saint Tome and Principe	ST		
East Timor	TP	Lithuania	LT				
Ecuador	EC	Luxembourg	LU				
Egypt	EG	Macau	MO				
El Salvador	SV						

## Spécifications

### Générales

Source d'alimentation	AC 110-240 V , 50/60 Hz
Consommation d'énergie	14W
Dimensions (Env.)	430 x 60 x 242 mm (16.9 x 2.4 x 9.5 pouces) (A x A x P)
Poids (Env.)	2.4 kg (5.3 livres)
Température de fonctionnement	5 °C à 35 °C (41 °F à 95 °F)
Humidité de fonctionnement	5 % à 90 %

### Système

Laser	Semi-conducteur laser
Système de Signal	PAL / NTSC
Réponse en Fréquence	DVD (PCM 96 kHz): 8 Hz à 44 kHz DVD (PCM 48 kHz): 8 Hz à 22 kHz CD: 8 Hz à 20 kHz
Rapport Signal - Bruit	Plus de 100 dB (Câbles ANALOGIQUES DE SORTIE uniquement)
Distorsion harmonique	Moins de 0.008%
Rang dynamique	Plus de 90 dB (DVD/CD)

### Sorties

SORTIE DE VIDÉO	1.0 V (p-p), 75 $\Omega$ , synchronisme négatif, RCA jack x 1 / SCART (POUR TV)
Sortie Audio Numérique (Coaxial)	0.5 V (p-p), 75 $\Omega$ , RCA jack x 1
Sortie Audio Analogique	2.0 Vrms (1 kHz, 0 dB), 600 $\Omega$ , RCA jack (L, R) x 1 / SCART (POUR TV)

### Accessoires

Câble pour connexion Vidéo	1
Câble pour connexion Audio	1
Télécommande	1
Piles	2



**Remarque:** Le dessin et les spécifications peuvent être modifiées sans préavis.

Fabriqué sous la licence de Dolby Laboratories. "Dolby", "Pro Logic", et le symbole de la double D sont des marques enregistrées par Dolby Laboratories.

DTS et DTS Digital Out sont des marques enregistrées de Digital Theater Systems, Inc.





# DVD PLAYER

## Gebrauchsanleitung

MODELL : DVD6033/DVD6034/  
DVD6043/DVD6053/  
DVD6054/DVD6054M



Lesen Sie diese Anleitung bitte vor dem Anschluss, der Inbetriebnahme oder der Einstellung des Produkts sorgfältig vollständig durch.

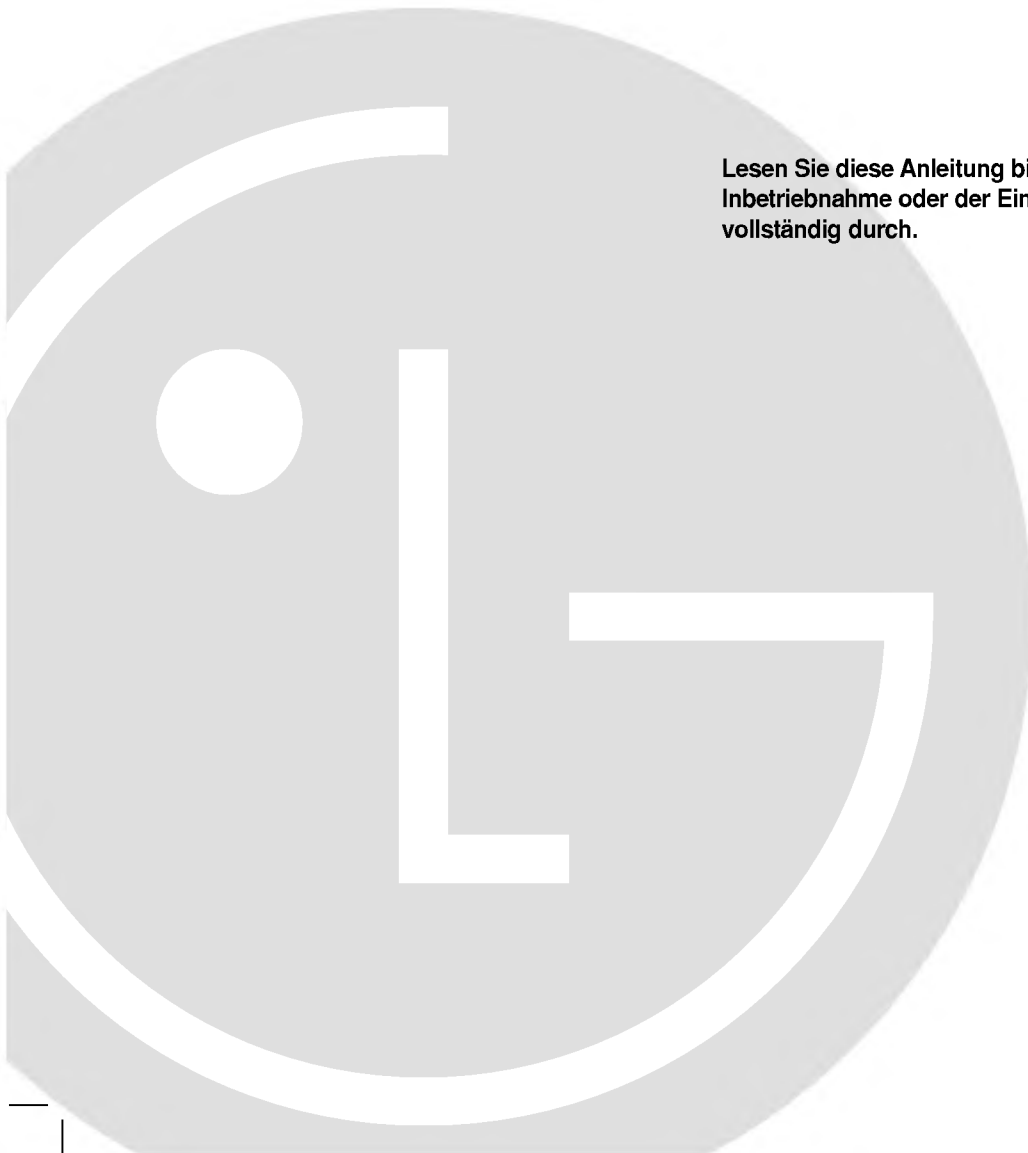



**Warnung:** Um die Gefahr eines elektrischen Schlages zu verringern, entfernen Sie die Abdeckung des Geräts oder dessen Rückseite nicht. Es befinden sich keine Bauteile im Gerät, die ein Anwender reparieren kann. Lassen Sie Reparaturen stets von Fachleuten ausführen.



**Warnung:** Um Brandgefahr oder die Gefahr eines Stromschlages zu vermeiden, schützen Sie dieses Gerät vor herabtropfendem Wasser oder Spritzwasser, und setzen Sie es nie Regen oder Feuchtigkeit aus. Stellen Sie keine mit Wasser gefüllten Gegenstände, etwa Vasen, auf das Gerät.

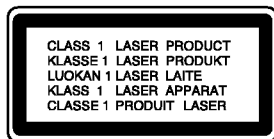

**Warnung:** Dieser Digital Video-Disc-Player verwendet ein Laser-System. Eine Verwendung der Bedienelemente, Einstellungen oder Leistungsmerkmale des Geräts in Abweichung von der Bedienungsanleitung kann dazu führen, dass Sie gefährlicher Strahlung ausgesetzt werden.



**Warnung:** Öffnen Sie das Gehäuse nicht, damit Sie sich dem Laser-Strahl nicht direkt aussetzen. Am offenen Gerät ist Laser-Strahlung sichtbar.



**Warnung:** Schauen Sie niemals direkt in den Laserstrahl.



**Achtung:** Installieren Sie das Gerät nicht in einem geschlossenen Raum, z.B. einem Bücherregal, oder an einem ähnlichen Ort.



Dieses Gerät wurde in Übereinstimmung mit den Funkstöransforderungen der EU-Richtlinien 89/336/EWG, 93/68/EWG und 73/23/EWG hergestellt.

#### SERIENNUMMER:

Die Seriennummer finden Sie auf der Rückseite des Geräts.

Diese Nummer gilt ausschließlich für dieses Gerät und ist sonst niemandem bekannt. Sie sollten die betreffenden Informationen hier notieren und Ihre Bedienungsanleitung als dauerhaft gültigen Kaufbeleg aufbewahren.

Modellnr. \_\_\_\_\_

Seriennr. \_\_\_\_\_

Kaufdatum \_\_\_\_\_

# Inhalt

<b>Einführung</b> .....	<b>4</b>
<b>Hinweis zu den verwendeten Symbolen</b> ....	<b>4</b>
<b>Info über das Symbol</b> ☉ <b>auf dem Bildschirm</b> 4	
<b>Hinweise zu Discs</b> .....	<b>4</b>
Umgang mit Discs .....	4
Aufbewahren von Discs .....	4
Reinigen von Discs .....	4
<b>Unterstützte Disc-Formate</b> .....	<b>5</b>
<b>Regionalcode</b> .....	<b>5</b>
<b>Fachbegriffe aus der Welt der Discs</b> .....	<b>6</b>
<b>Vorderes Bedienfeld</b> .....	<b>7</b>
<b>Display-Fenster</b> .....	<b>7</b>
<b>Fernbedienung</b> .....	<b>8</b>
<b>Rückwärtige Anschlussleiste</b> .....	<b>9</b>
Fernbedienung .....	9
Einlegen der Batterie der Fernbedienung ..	9
<b>Installation und Einrichtung</b> .....	<b>10</b>
<b>Einrichten des Players</b> .....	<b>10</b>
<b>DVD-Player-Anschlüsse</b> .....	<b>10</b>
Video- und Audioanschlüsse zu Ihrem	
Fernsehgerät .....	10
Audioanschluss zu Ihrem Fernsehgerät ..	10
<b>Audioanschluss zu optionalen Geräten</b> ...	<b>11</b>
<b>Bildschirmmenü</b> .....	<b>12</b>
Vorübergehend eingeblendete Symbole ...	12
<b>Grundeinstellungen</b> .....	<b>13</b>
Allgemeiner Betrieb .....	13
SPRACHE .....	13
• Menü sprache .....	13
• Disc Audio/Untertitel/Menü .....	13
ANZEIGE .....	13
• Bildformat .....	13
• Anzeigemodus .....	13
AUDIO .....	14
• Dolby Digital / DTS / MPEG .....	14
• Samplingfrequenz (Erkannt) .....	14
• Dynamic Range Control (DRC) .....	14
• Vocal .....	14
ANDERE .....	14
• PBC .....	14
• Autom. Wiedergabe .....	14
• LOCK (Kindersicherung) .....	15
• Einstufung .....	15
• Kennwort (Sicherheitscode) .....	15
• Ländercode .....	15
<b>Betrieb</b> .....	<b>16</b>
<b>Wiedergabe einer DVD oder eine Video-CD</b> ...	<b>16</b>
Wiedergabe-Setup .....	16
<b>Allgemeine Funktionen</b> .....	<b>16</b>
Einen anderen TITEL ansteuern .....	16
Ein anderes KAPITEL/einen anderen TRACK	
ansteuern .....	16
Suchen .....	16
Standbild und Bild-für-Bild-Wiedergabe ...	17
Zeitlupe .....	17
Random .....	17
Wiederholen .....	17
A-B-Passage wiederholen .....	17
3D-Raumklang .....	17
Zeitsuche .....	17
Tonspurwechsel .....	18
Zoom .....	18
Markierungssuche .....	18
<b>Besondere DVD-Funktionen</b> .....	<b>18</b>
Abfragen des Inhalts einer DVD: Menüs ...	18
Titelmenü .....	18
Disc-Menü .....	18
Kamerawinkel .....	18
Tonspur wechseln .....	18
Untertitel .....	18
<b>Wiedergabe von Audio-CDs</b>	
<b>oder MP3/WMA-Discs</b> .....	<b>19</b>
<b>Leistungsmerkmale von Audio-CDs</b>	
<b>und MP3 / WMA-Discs</b> .....	<b>20</b>
Pause .....	20
Einen anderen TRACK ansteuern .....	20
Wiederholung Track/Alle/Aus .....	20
Suchen .....	20
Random .....	20
3D-Raumklang .....	20
A-B-Passage wiederholen .....	20
<b>Anzeigen einer JPEG-Disc</b> .....	<b>21</b>
Abstand (Diashow) .....	21
Zu einer anderen Datei wechseln .....	21
Standbild .....	21
<b>Programmierte Wiedergabe</b> .....	<b>22</b>
Programmierte Tracks wiederholen .....	22
Track aus der Programmliste löschen ...	22
Gesamte Programmliste löschen .....	22
<b>Weitere Funktionen</b> .....	<b>23</b>
Speicher für letzte Szene .....	23
Bildschirmschoner .....	23
Videomodus-Einstellung .....	23
Systemauswahl .....	23
Einstellungen des Fernseherers .....	23
Einstellen der Fernbedienungscodes für	
einen LG Fernseher .....	23
<b>Wartung und Service</b> .....	<b>24</b>
Handhabung des Geräts .....	24
• Beim Versand des Geräts .....	24
• Außenseiten sauber halten .....	24
Reinigen des Geräts .....	24
Warten des Geräts .....	24
Störungsbehebung .....	25
<b>Referenzinformationen</b> .....	<b>26</b>
Sprachencodes .....	26
Ländercodes .....	27
Technische Daten .....	28

# Einführung

Um die ordnungsgemäße Verwendung dieses Geräts zu gewährleisten, lesen Sie dieses Handbuch sorgfältig durch und bewahren Sie es zu Referenzzwecken auf.

Dieses Handbuch enthält Informationen über den Betrieb und die Wartung Ihres DVD-Players. Wenn dieses Gerät repariert werden muss, wenden Sie sich an einen autorisierten Fachhändler.

## Hinweis zu den verwendeten Symbolen

 Der Blitz mit der Pfeilspitze warnt den Benutzer vor gefährlicher Spannung im Gerätegehäuse, die die Gefahr eines elektrischen Schlags in sich birgt.

 Das Ausrufezeichen weist den Benutzer auf wichtige Betriebs- und Wartungs-/Serviceanleitungen hin.

 Dies informiert über Gefahren, die das Gerät selbst oder anderes Material beschädigen könnten.

 **Hinweis:** Weist auf besondere Hinweise und Betriebsmerkmale hin.

 **Tipp:** Weist auf Tipps und Tricks hin, die die Bedienung dieses Geräts vereinfachen.

Enthält ein Titel eines Abschnitts eines der folgenden Symbole, ist dies nur auf die durch das Symbol dargestellte Disc anwendbar.

**DVD** DVD-Video-Discs

**VCD** Video-CDs

**CD** Audio-CDs

**MP3** MP3-Discs

**WMA** WMA-Discs

**JPEG** JPEG-Discs

## Info über das Symbol auf dem Bildschirm

“” kann während des Betriebs auf dem Bildschirm Ihres Fernsehgeräts angezeigt werden. Das Symbol zeigt dann an, dass die in der vorliegenden Gebrauchsanleitung erläuterte Funktion auf dieser spezifischen DVD-Video-Disc nicht verfügbar ist.

## Hinweise zu Discs

### Umgang mit Discs

Berühren Sie die bespielte Seite der Disc nicht. Fassen Sie die Disc an den Kanten an, um nicht die Oberfläche mit den Fingern zu berühren. Bringen Sie auf keiner der beiden Seiten der Disc Papier oder Klebeband an.



### Aufbewahren von Discs

Legen Sie die Disc nach der Wiedergabe wieder in die zugehörige Hülle. Setzen Sie die Disc keiner direkten Sonneneinstrahlung oder Wärmequellen aus, und lassen Sie sie nie in einem geparkten Auto, das direkter Sonneneinstrahlung ausgesetzt ist.

### Reinigen von Discs

Fingerabdrücke und Staub auf der Disc können die Bild- und Tonqualität beeinträchtigen. Reinigen Sie die Disc vor der Wiedergabe mit einem sauberen Tuch. Wischen Sie die Disc von der Mitte zum Rand ab.

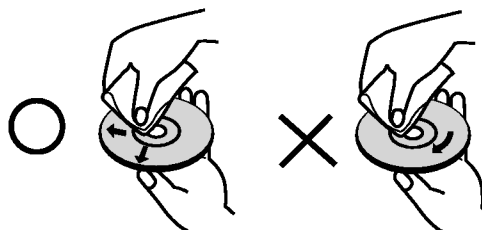

Verwenden Sie keine starken Lösungsmittel wie Alkohol, Benzine, Verdünner, handelsübliche Reiniger oder für Vinyl-Platten gedachte Antistatik-Sprays.

## Unterstützte Disc-Formate



DVD  
(8 cm / 12 cm-Disc)



Video CD (VCD)  
(8 cm / 12 cm-Disc)



Audio CD  
(8 cm / 12 cm-Disc)

Zusätzlich kann das Gerät eine DVD -R / DVD  $\pm$ RW, Kodak Picture-CD, SVCD und CD-R / CD-RW mit Audiotiteln, MP3-, WMA- und/oder JPEG-Dateien abspielen.



**Video-CD und SVCD sind nur für das Modell DVD6034, DVD6054, DVD6054M verfügbar.**



### Hinweise

- Je nach dem Aufnahmegerät oder der CD-R/RW (oder DVD -R/  $\pm$ RW)-Disc selbst können einige CD-R/RW- (oder DVD -R/  $\pm$ RW)-Discs nicht mit diesem Gerät wiedergegeben werden.
- Bringen Sie auf keiner der beiden Seiten (weder der beschrifteten nach der bespielten) einer Disc Aufkleber an.
- Verwenden Sie keine ungewöhnlich geformten CDs (z. B. herzförmig oder achteckig). Andernfalls sind Fehlfunktionen nicht auszuschließen.



### Hinweise zu DVDs und Video-CDs

- Einige Wiedergabefunktionen von DVDs und Video-CDs können absichtlich von Softwareherstellern programmiert worden sein. Da dieses Gerät DVDs und Video-CDs so wiedergibt, wie es von den Softwareherstellern vorgegeben ist, stehen einige Wiedergabefunktionen eventuell nicht bzw. zusätzliche Funktionen stehen zur Verfügung.
- Weitere Informationen finden Sie in den Anleitungen im Lieferumfang der DVDs und Video-CDs.
- Das Gerät kann evtl. bestimmte, für geschäftliche Zwecke hergestellte DVDs nicht wiedergeben.

## Regionalcode

Dieser DVD-Player kann nur für die Region 2 codierte DVD-Software wiedergeben. Dieses Gerät kann nur DVD-Discs mit dem Etikett "2" oder "ALLE" wiedergeben.



### Hinweise zu Regionalcodes

- Jeder Region der Welt wurde ein DVD-Regionalcode zugewiesen.
- Bei den meisten DVDs finden Sie einen Globus mit einer oder mehreren Nummern gut sichtbar auf der Hülle. Diese Nummer muss mit dem Regionalcode Ihres DVD-Players übereinstimmen, damit Sie die Disc wiedergeben können.
- Wenn Sie eine DVD mit einem anderen Regionalcode mit Ihrem Player wiedergeben möchten, wird die Meldung "Check Regional Code" auf dem Bildschirm des Fernsehgeräts angezeigt.
- Bei einigen DVD-Discs fehlt das Etikett mit dem Regionalcode, obwohl sie nicht in allen Regionen wiedergegeben werden können.

### Hinweise zum Copyright:

Es ist gesetzlich verboten, urheberrechtlich geschütztes Material ohne Genehmigung zu kopieren, auszustrahlen, zu zeigen, über Kabel zu senden, öffentlich wiederzugeben oder zu verleihen. Dieses Gerät ist mit der von Macrovision entwickelten Kopierschutzfunktion ausgestattet. Auf einigen Discs sind Kopierschutzsignale aufgezeichnet. Wenn Sie die Bilder dieser Discs auf einem Videorecorder aufzeichnen und wiedergeben, können Bildstörungen auftreten. Dieses Gerät verwendet Technologien zum Urheberrechtsschutz, die durch Verfahrensansprüche bestimmter US-Patente und sonstige Rechte zum Schutz geistigen Eigentums der Macrovision Corporation und anderer Rechteeigentümer geschützt sind. Die Verwendung dieser Urheberrechtsschutz-Technologie muss von der Macrovision Corporation genehmigt werden und gilt nur für den privaten oder sonstigen eingeschränkten Gebrauch, sofern keine spezielle Genehmigung der Macrovision Corporation vorliegt. Reverse-Engineering und Disassemblierung sind verboten.

## Fachbegriffe aus der Welt der Discs

### DVD -R / DVD ±RW

DVD -R ist ein Standard für beschreibbare DVD-Laufwerke und Discs. Dieses Format ermöglicht Ihnen, nur einmal Informationen auf die DVD-Disc zu schreiben. DVD +RW und DVD-RW sind zwei Standards für wiederbeschreibbare Medien. Diese DVD kann gelöscht und erneut beschrieben werden. Auf einseitig beschreibbaren Discs können 4,38 GB und auf beidseitig beschreibbaren doppelt so viel Daten gespeichert werden. Einseitig beschreibbare Dual-Layer-Discs sind nicht verfügbar.

### Video-CD (VCD)

Eine VCD kann 74 Minuten (650-MB-Disc) oder 80 Minuten (700-MB-Disc) MPEG-1-Fullmotion-Video in qualitativ hochwertigem Stereo-Sound enthalten.

### MPEG

MPEG ist ein internationaler Standard für die Video- und Audio-Kompression. MPEG-1 wird zum Kodieren von Video für VCD verwendet und bietet Multichannel-Surround-Sound-Kodierung, zum Beispiel PCM, Dolby Digital, DTS und MPEG-Audio.

### MP3

MP3 ist ein populäres Kompressionsformat für digitale Audiodateien, das sich durch sehr hohe, CD-ähnliche Qualität auszeichnet.

### WMA

Windows Media Audio-Datei. Ein Kodierungs-/Dekodierungstyp, der von Microsoft Corporation entwickelt wurde.

### JPEG

Joint Pictures Expert Group. JPEG ist ein komprimiertes Dateiformat, das Ihnen ermöglicht, Bilder ohne Einschränkung der Anzahl der verwendeten Farben zu speichern.

### PBC: Wiedergabesteuerung (nur Video-CD)

Die PBC-Funktion (Playback Control) ist nur für das Format Video-CD Version 2 verfügbar. PBC ermöglicht Ihnen, mit dem System über Menüs, Suchfunktionen oder andere typische Computer-Aktionen zu interagieren. Außerdem können Bilder mit hoher Auflösung wiedergegeben werden, wenn sie sich auf der Disc befinden. Video-CDs ohne PBC-Funktion (Version 1.1) funktionieren wie Audio-CDs.

### Titel (nur DVD)

Ein Titel ist in der Regel ein separater Abschnitt einer DVD-Disc. Beispielsweise könnte der Film Titel 1, eine Dokumentation, die die Herstellung des Films beschreibt, Titel 2, und Interviews mit der Besetzung Titel 3 sein. Jedem Titel ist eine Referenznummer zugeordnet, mit deren Hilfe Sie ihn rasch finden.

### Kapitel (nur DVD)

Ein Kapitel ist ein Segment eines Titels, zum Beispiel eine Szene in einem Film oder ein Interview in einer Serie. Jedem Kapitel ist eine Kapitelnummer zugewiesen, mit der Sie das gewünschte Kapitel ansteuern können. Je nach Disc wurden möglicherweise keine Kapitel aufgezeichnet.

### Szene (VCD)

Auf einer Video-CD mit PBC-Funktionen (Playback Control) sind die bewegten Bilder und die Standbilder in Abschnitte aufgeteilt, die "Szenen" genannt werden. Jede Szene wird im Menübildschirm angezeigt und erhält eine Szenennummer, mit der Sie die Szene rasch ansteuern können. Eine Szene besteht aus einem oder mehreren Titeln.

### Track

Ein distinktives Merkmal audiovisueller Informationen, zum Beispiel das Bild oder der Soundtrack für eine spezifische Sprache (DVD) oder das Musikstück auf einem Video oder einer Audio-CD. Jedem Track wird eine Tracknummer zugewiesen, mit der Sie den gewünschten Track ansteuern können. DVD-Discs unterstützen ein Video-Track (mit mehreren Kamerawinkeln) und mehrere Audio-Tracks.

## Vorderes Bedienfeld

### DVD6033/DVD6034

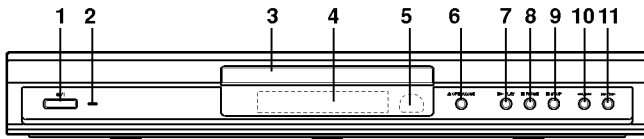

### DVD6043



### DVD6053/DVD6054/DVD6054M

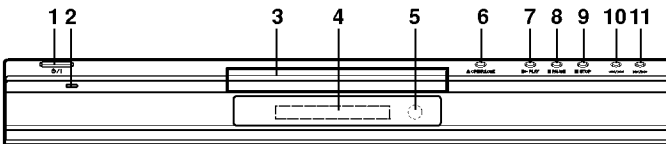

1. **POWER**  
Schaltet den Player ein (ON) und aus (OFF).
2. **Betriebs-Anzeige**  
Leuchtet grün, wenn der DVD-Player eingeschaltet ist.
3. **Disc-Fach**  
Legen Sie die Disc hier ein.
4. **Display-Fenster**  
Zeigt den aktuellen Status des Players an.
5. **Empfangssensor für das Fernbedienungssignal**  
Zeigen Sie mit der Fernbedienung des DVD-Players auf diesen Punkt.
6. **OPEN/CLOSE (▲)**  
Öffnet und schließt das Disc-Fach.
7. **PLAY (▶)**  
Startet die Wiedergabe.
8. **PAUSE (||)**  
Unterbricht die Wiedergabe. Drücken Sie diese Taste, um Bild für Bild wiederzugeben.
9. **STOP (■)**  
Hält die Wiedergabe an.
10. **Reverse Skip/Scan (◀◀ / ◀)**  
Zum vorherigen Kapitel/Track oder an den Anfang. Drücken Sie die Taste, und halten Sie sie für den Rückwärts-Schnellschlauf zwei Sekunden gedrückt.
11. **Forward Skip/Scan (▶▶ / ▶)**  
Zum nächsten Kapitel/Track. Drücken Sie die Taste, und halten Sie sie für den Vorwärts-Schnellschlauf zwei Sekunden gedrückt.

## Display-Fenster

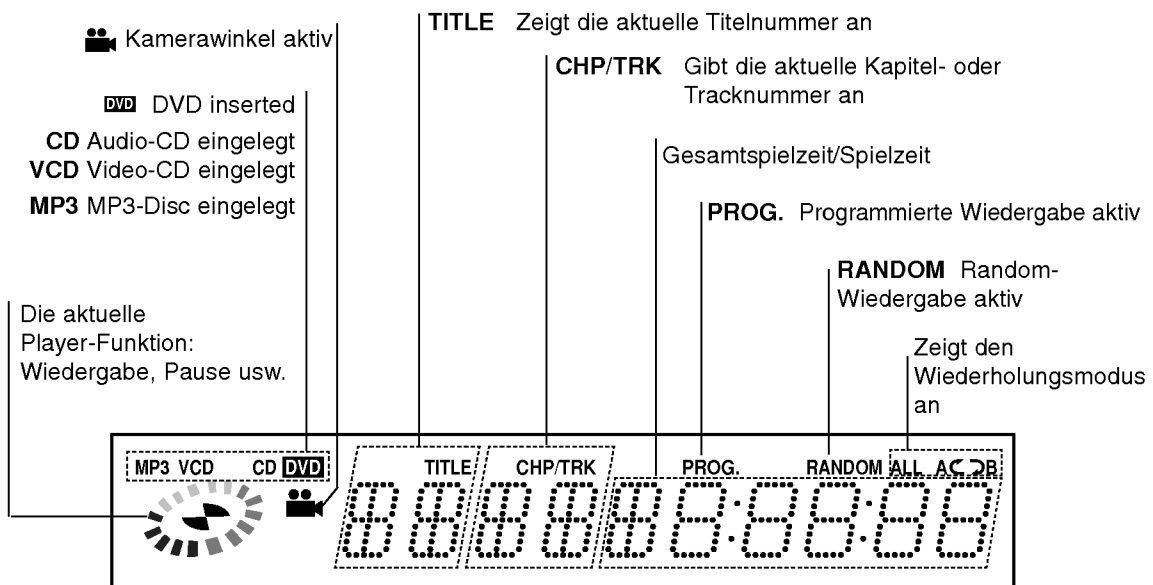

## Fernbedienung

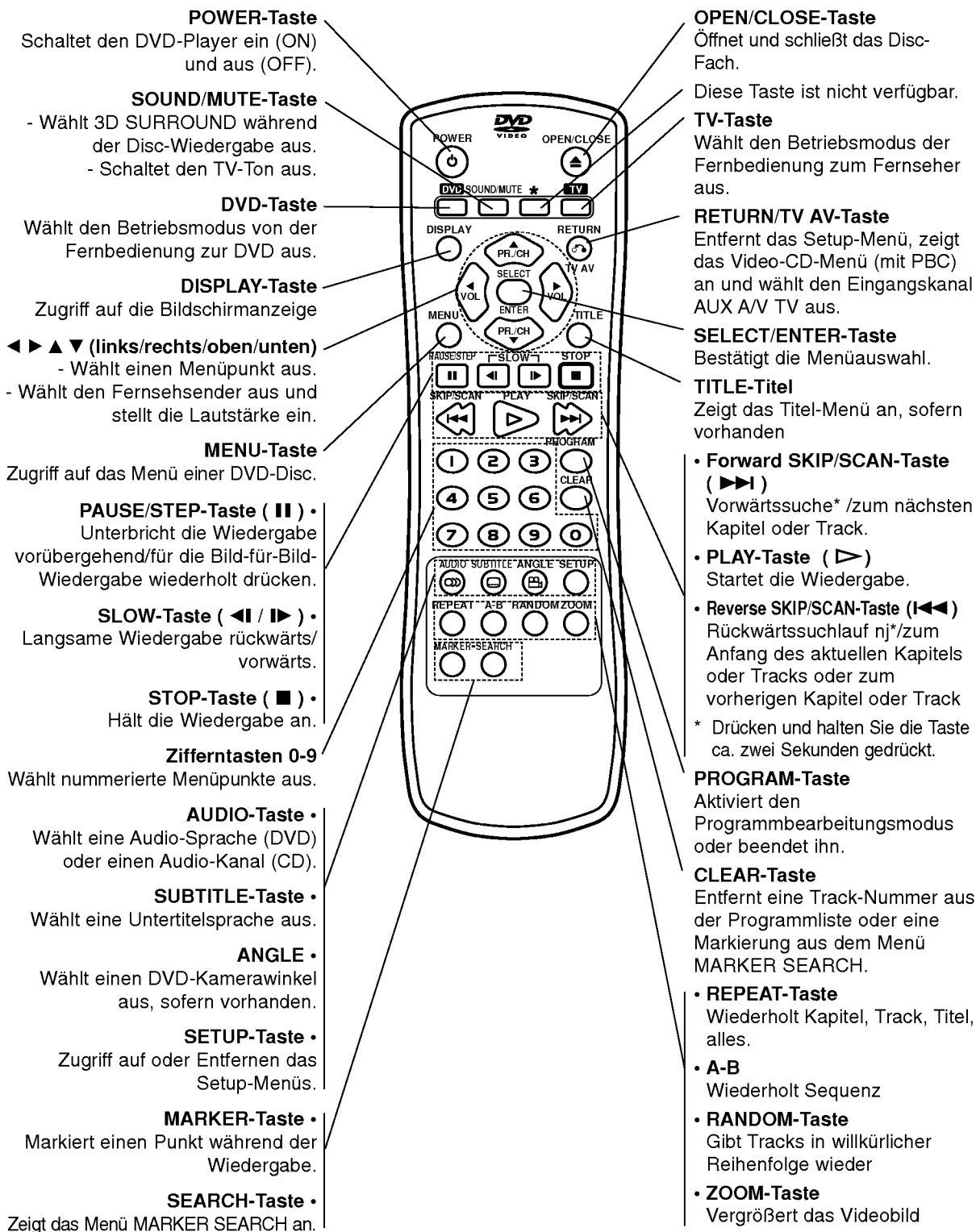



## Rückwärtige Anschlussleiste

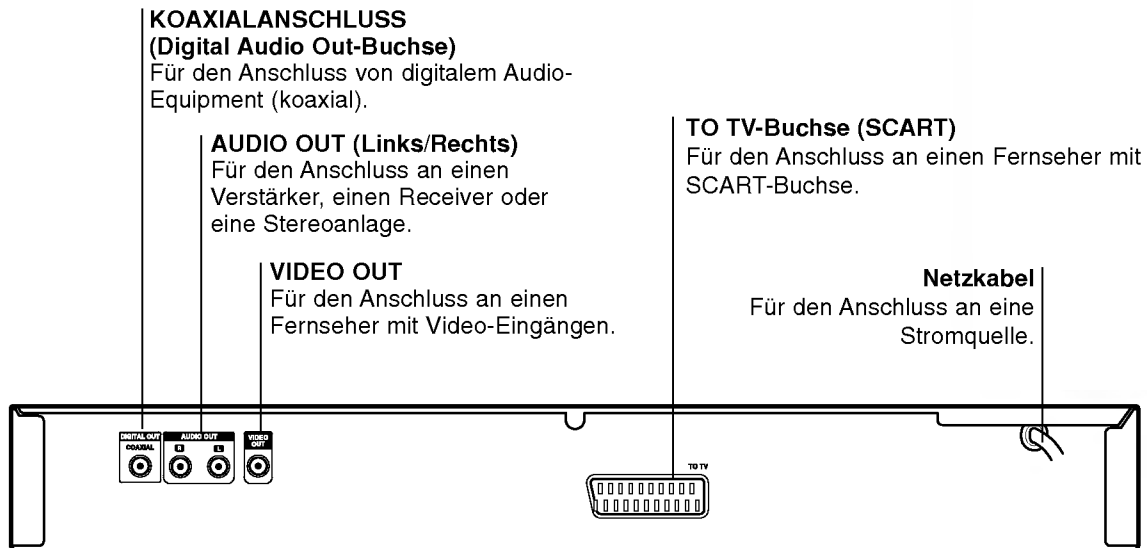

Berühren Sie die innenliegenden Stifte der Anschlussbuchsen an der rückwärtigen Anschlussleiste nicht. Eventuell auftretende elektrostatische Ladungen können das Gerät dauerhaft beschädigen.

### Fernbedienung-Betrieb

Richten Sie die Fernbedienung auf den Sensor, und drücken Sie die Taste.

### Einlegen der Batterie der Fernbedienung

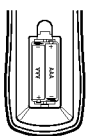

Nehmen Sie die Abdeckung des Batteriefachs auf der Rückseite der Fernbedienung ab, und legen Sie zwei Batterien (Größe AAA) mit ordnungsgemäß ausgerichteten **+** und **-** ein.



### Achtung:

- Verwenden Sie nie gleichzeitig neue und alte Batterien. Verwenden Sie keine unterschiedlichen Batterietypen (Standard, Alkaline) usw.
- Bevor Sie die Fernbedienung verwenden, drücken Sie die DVD- oder TV-Taste, um das Gerät auszuwählen.

# Installation und Einrichtung

## Einrichten des Players

Bild und Ton eines Fernsehgerätes, eines Videorecorders oder eines Radios in der Nähe können verzerrt wiedergegeben werden. Ist dies der Fall, stellen Sie den Player nicht in der Nähe eines Fernsehgerätes, Videorecorders oder Radios auf, oder schalten Sie das Gerät nach der Entnahme der Disc aus.

## DVD-Player-Anschlüsse

Die Anschlussmöglichkeiten des Players richten sich nach Ihrem Fernsehgerät und anderen Geräten. Weitere Anschlussinformationen entnehmen Sie nach Bedarf der Begleitdokumentation Ihres Fernsehgerätes, des Stereosystems oder anderer Geräte.

## Video- und Audioanschlüsse zu Ihrem Fernsehgerät

Achten Sie darauf, dass der DVD-Player direkt an das Fernsehgerät und nicht an einen Videorecorder angeschlossen ist. Andernfalls könnte das DVD-Bild von dem Kopierschutzsystem verzerrt werden.

**Video:** Verbinden Sie die VIDEO OUT-Buchse des DVD-Players mithilfe des Videokabels (V) mit der Video-Eingangsbuchse des Fernsehgerätes.

**SCART:** Verbinden Sie die TO TV SCART-Buchse des DVD-Players mithilfe des SCART-Kabels (T) mit der entsprechenden SCART-Buchse am Fernsehgerät.

## Audioanschluss zu Ihrem Fernsehgerät:

Verbinden Sie die linke und die rechte AUDIO OUT-Buchse des DVD-Players mithilfe der Audiokabel mit der linken und rechten IN-Buchse am Fernsehgerät (A). Schließen Sie die AUDIO OUT-Buchse des DVD-Players nicht an die Phono-Eingangsbuchse (Aufnahmeteil) Ihres Audiosystems an.

### Rückseite des Fernsehgerätes

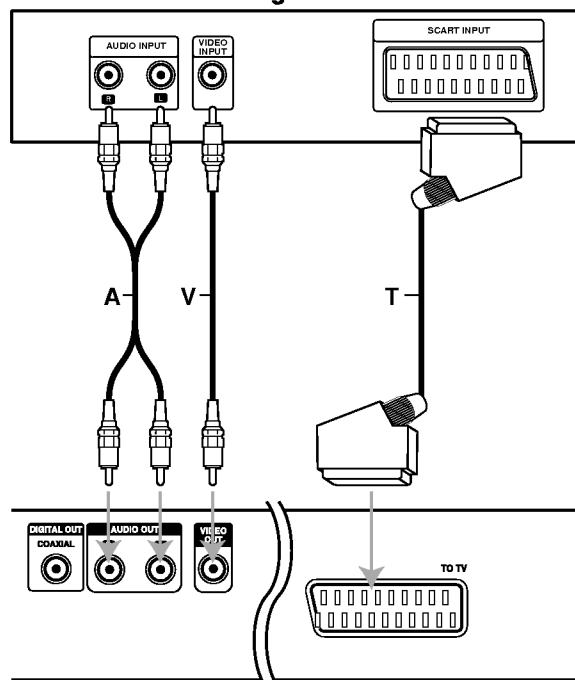

### Rückseite eines DVD-Players

## Audioanschluss zu optionalen Geräten

Schließen Sie den DVD-Player zur Audioausgabe an Ihre optionalen Geräte an.

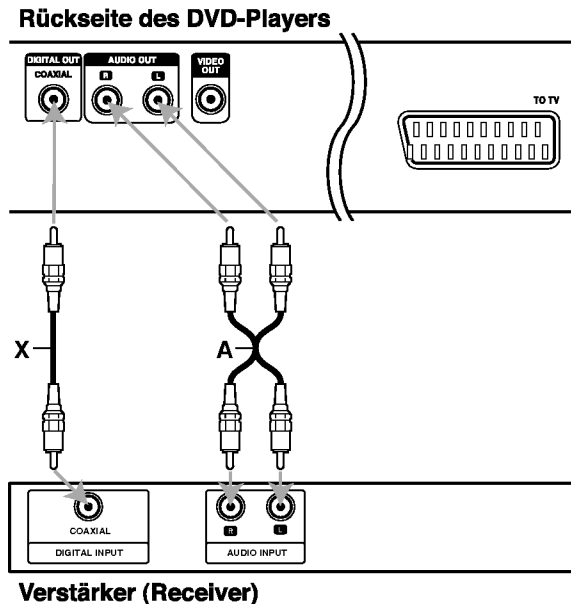

### Mit analogem 2-Kanal-Stereo oder Dolby Pro Logic II / Pro Logic ausgerüsteter Verstärker:

Verbinden Sie die linke und die rechte AUDIO OUT-Buchse des DVD-Players mithilfe der Audiokabel (A) mit der linken und rechten AUDIO IN-Buchse des Verstärkers, Receivers oder der Stereoanlage.

### Mit digitalem 2-Kanal-Stereo (PCM) ausgerüsteter Verstärker oder mit einem Mehrkanaldecoder (Dolby Digital™, MPEG 2 oder DTS) ausgerüsteter Audio/Video-Receiver:

Verbinden Sie eine der DIGITAL AUDIO OUT-Buchsen (COAXIAL X) des DVD-Players mit der entsprechenden Eingangsbuchse an Ihrem Verstärker. Verwenden Sie ein optionales digitales Audiokabel (Coaxial X).

### Digitaler Mehrkanal-Ton

Eine digitale Mehrkanal-Verbindung bietet die beste Tonqualität. Sie benötigen dafür einen Mehrkanal-Audio/Video-Empfänger, der eines oder mehrere der von Ihrem DVD-Player unterstützten Audioformate, z. B. MPEG 2, Dolby Digital und DTS, unterstützt. Hinweise finden Sie in der Begleitdokumentation des Receivers und auf den Logos auf seiner Vorderseite



#### Hinweise

- Wenn das Audioformat der digitalen Ausgabe nicht den Fähigkeiten Ihres Receivers entspricht, erzeugt dieser einen lauten, verzerrten oder überhaupt keinen Ton.
- Sechskanal-Digital Surround Sound über die digitale Verbindung ist dann möglich, wenn Ihr Receiver mit einem Digital-Mehrkanal-Decoder ausgerüstet ist.
- Um das Audioformat der aktuellen DVD auf der Bildschirmanzeige einzublenden, drücken Sie AUDIO.

## Bildschirmenü

Der allgemeine Wiedergabestatus kann am Fernschirmschirm angezeigt werden. Einige Menüpunkte können im Menü geändert werden. So verwenden Sie das Bildschirmenü:

1. Drücken Sie während der Wiedergabe DISPLAY.
2. Drücken Sie ▲ / ▼, um die gewünschte Option auszuwählen. Die aktuell ausgewählte Option wird farblich hinterlegt.
3. Drücken Sie ◀ / ▶, um die Einstellung zu ändern. Sie können bei Bedarf auch die numerischen Tasten verwenden (zum Beispiel für die Eingabe der Titelnummer). Bei einigen Funktionen müssen Sie SELECT/ENTER wählen, um die Einstellung zu übernehmen.







## Hinweise

- Die oben genannten Bildschirmenüs stehen möglicherweise nicht bei allen Discs zur Verfügung.
- Wenn zehn Sekunden lang keine Taste gedrückt wird, wird das Bildschirmenü ausgeblendet.

## Vorübergehend eingeblendete Symbole

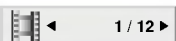
- Titel wiederholen
- Passage wiederholen
- Marker eingeben
- Menü Marker Search
- Wiedergabe an dieser Stelle fortsetzen
- Aktion nicht zulässig oder nicht verfügbar

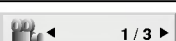
## Beispiel: Bildschirmenü bei der Wiedergabe einer DVD

Optionen	Funktion / Aktion (Drücken Sie ▲ / ▼, um eine Option auszuwählen)	Auswahlmethode
Titelnummer  1 / 3 ▶	Zeigt die aktuelle Titelnummer und die Gesamtzahl der Titel an und springt zur gewünschten Titelnummer.	◀ / ▶, Zifferntasten oder SELECT/ENTER
Kapitelnummer  1 / 12 ▶	Zeigt die aktuelle Kapitelnummer und die Gesamtzahl der Kapitel an und springt zur gewünschten Kapitelnummer.	◀ / ▶, Zifferntasten oder SELECT/ENTER
Zeitsuche  0:20:09	Zeigt die vergangene Wiedergabezeit und sucht nach vergangener Zeit	Zifferntasten, SELECT/ENTER
Tonspur und Digital Audio-Ausgabemodus  1 ENG  5.1 CH ▶	Zeigt die aktuelle Tonspur, Codiermethode und Kanalnummer und ändert die Einstellung.	◀ / ▶ oder AUDIO
Untertitelsprache  1 ENG ▶	Zeigt die aktuelle Untertitelsprache und ändert die Einstellung.	◀ / ▶ oder SUBTITLE
Kamerawinkel  1 / 3 ▶	Zeigt die aktuelle gewählte Nummer des Kamerawinkels und die Gesamtzahl der Kameras und ändert den Winkel.	◀ / ▶ oder ANGLE
Ton  3D SUR ▶	Zeigt den aktuellen Tonmodus und ändert die Einstellung.	◀ / ▶ oder SOUND

## Beispiel: Bildschirmenü bei der Wiedergabe von VCD-Optionen

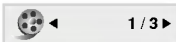
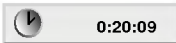
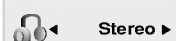
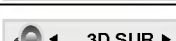
Optionen	Funktion/Aktion (Drücken Sie ▲ / ▼, um eine Option auszuwählen)	Auswahlmethode
Tracknummer  1 / 3 ▶	Zeigt die aktuelle Tracknummer, die Gesamtzahl der Tracks und den Modus PBC On an und springt zur gewünschten Tracknummer.	◀ / ▶, Zifferntasten oder SELECT/ENTER
Zeit  0:20:09	Zeigt an, wie viel Wiedergabezeit vergangen ist (nur Anzeige).	-
Audiokanal  Stereo ▶	Zeigt den Audiokanal sowie Änderungen des Audiokanals an.	◀ / ▶ oder AUDIO
Ton  3D SUR ▶	Zeigt den aktuellen Tonmodus an und ändert die Einstellung.	◀ / ▶ oder SOUND

## Grundeinstellungen

Mithilfe des Setup-Menüs können Sie beispielsweise das Bild und den Ton einstellen. Außerdem können Sie eine Sprache für die Untertitel und das Setup-Menü einstellen. Einzelheiten über die einzelnen Optionen des Setup-Menüs finden Sie auf den Seiten 13 bis 15.

**So zeigen Sie das Menü an und beenden es:** Drücken Sie SETUP, um das Menü anzuzeigen. Wenn Sie SETUP erneut drücken, kehren Sie zum ersten Bildschirm zurück.

**So gehen Sie zur nächsten Ebene:** Drücken Sie auf der Fernbedienung ►.

**So kehren Sie zur vorherigen Ebene zurück:** Drücken Sie auf der Fernbedienung ◀.

## Allgemeiner Betrieb

1. Drücken Sie SETUP. Das Setup-Menü wird angezeigt.
2. Verwenden Sie ▲ / ▼, um die gewünschte Option auszuwählen. Drücken Sie danach ►, um zur zweiten Ebene zu gelangen. Auf dem Bildschirm werden die aktuelle Einstellung für die aktuelle Option sowie alternative Einstellung(en) angezeigt.
3. Verwenden Sie ▲ / ▼, um die zweite gewünschte Option auszuwählen. Drücken Sie danach ►, um zur dritten Ebene zu gelangen.
4. Verwenden Sie ▲ / ▼, um die gewünschte Einstellung auszuwählen, und bestätigen Sie Ihre Auswahl mit SELECT/ENTER. Bei einigen Optionen sind weitere Schritte erforderlich.
5. Drücken Sie SETUP, RETURN oder PLAY, um das Setup-Menü zu beenden.

## SPRACHE

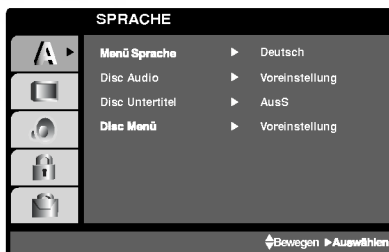

### Menü sprache

Wählen Sie eine Sprache für das Setup-Menü und das Bildschirmmenü aus.

## Disc Audio /Untertitel/ Menü **DVD**

Wählen Sie die gewünschte Sprache für den Audio-Titel (Disc Audio), Untertitel und das Disc-Menü aus.

**Voreinstellung:** Bezieht sich auf die Originalsprache, in der die Disc aufgezeichnet wurde.

**Andere:** Um eine andere Sprache auszuwählen, geben Sie mit den Zifferntasten die vierstellige Nummer des Sprachcodes aus dem Referenzkapitel ein, und drücken Sie SELECT/ENTER. Wenn Sie den falschen Sprachcode eingegeben haben, drücken Sie CLEAR.

## ANZEIGE



### Bildformat **DVD**

**4:3:** Wählen Sie diese Einstellung, wenn ein herkömmliches Fernsehgerät angeschlossen ist.

**16:9:** Wählen Sie diese Einstellung, wenn ein Breitbild-Fernsehgerät angeschlossen ist.

### Anzeigemodus **DVD**

Die Bildmodus-Einstellung funktioniert nur, wenn das Bildformat des Fernsehers auf 4:3 gesetzt ist.

**Letterbox:** Aufnahmen im Breitbildformat erscheinen mit schwarzen Balken am oberen und unteren Bildschirmrand.

**Panscan:** Zeigt automatisch das Bildmaterial auf dem gesamten Bildschirm an, schneidet aber bei Bedarf Bereiche an den beiden Seiten ab.

## AUDIO

Jede DVD-Disc hat mehrere Audio-Ausgabeoptionen. Legen Sie die Audio-Optionen des Players in Übereinstimmung mit dem Typ des Audiosystems fest, das Sie einsetzen.

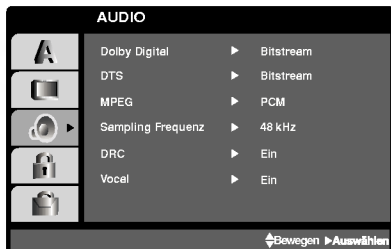

### Dolby Digital / DTS / MPEG **DVD**

**Bitstream:** Wählen Sie "Bitstream", wenn Sie die DIGITAL OUT-Buchse des DVD-Players mit einem Verstärker oder ein anderes Gerät mit einem Dolby Digital-, DTS- oder MPEG-Decoder verbunden haben.

**PCM (für Dolby Digital / MPEG):** Wählen Sie diese Option, wenn das Gerät mit einem digitalen Zweikanal-Stereo-Verstärker verbunden ist. Bei in Dolby Digital oder MPEG codierten DVDs wird automatisch ein Downmix in Zweikanal-PCM-Audio durchgeführt.

**Aus (für DTS):** Wenn Sie "Off" auswählen, wird das DTS-Signal nicht über die DIGITAL OUT-Buchse ausgegeben.

### Sampling Frequenz (Erkannt) **DVD**

Wenn Ihr Receiver oder Verstärker NICHT für 96-kHz-Signale ausgelegt ist, wählen Sie 48 kHz. Wenn Sie diese Auswahl getroffen haben, konvertiert das Gerät automatisch 96-kHz-Signale in 48 kHz-Signale, die das System dekodieren kann.

Wenn Ihr Receiver oder Verstärker dagegen für 96-kHz-Signale ausgelegt ist, wählen Sie 96 kHz. Wenn Sie diese Auswahl getroffen haben, übergibt das Gerät die einzelnen Signaltypen ohne Weiterverarbeitung.

Weitere Informationen über den Funktionsumfang Ihres Verstärkers entnehmen Sie der Begleitdokumentation des Geräts.

### Dynamic Range Control (DRC) **DVD**

Dank digitaler Audio-Technologie ermöglicht das DVD-Format, Soundtracks mit größtmöglicher Genauigkeit und Wirklichkeitsnähe zu hören. Vielleicht möchten Sie jedoch die dynamische Reichweite der Audioausgabe unterdrücken (das heißt den Unterschied zwischen den lautesten und den leisesten Tönen). Auf diese Weise können Sie einen Film auch bei geringer Lautstärke ansehen, ohne dass die Tonqualität an Brillanz verliert. Schalten Sie zu diesem Zweck DRC ein (On).

### Vocal **DVD**

Schalten Sie die Gesangsoption ein, wenn Sie eine Mehrkanal-Karaoke-DVD abspielen möchten. Die Karaoke-Kanäle auf der Disc mischen in normalen Stereoton.

## ANDERE

Die Einstellungen für PBC und die automatische Wiedergabe können geändert werden.

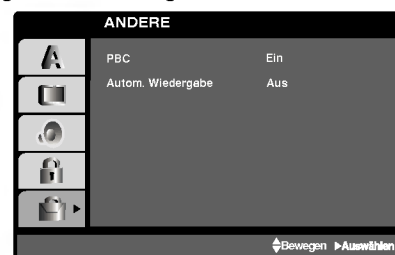

### PBC **VCD**

Setzen Sie PBC (Wiedergabesteuerung) auf Ein oder Aus.

**Ein:** Video-CDs mit PBC werden in Übereinstimmung mit der PBC wiedergegeben.

**Aus:** Video-CDs mit PBC werden wie Audio-CDs wiedergegeben.

### Autom. Wiedergabe **DVD**

Sie können den DVD-Player so einstellen, dass eine DVD-Disc direkt nach dem Einlegen automatisch gestartet wird.

Wenn der Modus "Automatische Wiedergabe" eingestellt ist, steuert dieser DVD-Player den Titel mit der längsten Wiedergabedauer an und spielt ihn automatisch ab.

**Ein:** Die automatische Wiedergabe ist aktiviert.

**Aus:** Die automatische Wiedergabe ist nicht aktiviert.



**Hinweis:** Die automatische Wiedergabe funktioniert u. U. bei bestimmten DVDs nicht.

## LOCK (Kindersicherung)



### Einstufung **DVD**

Einige DVD-Filme enthalten Szenen, die nicht für Kinder geeignet sind. Daher bieten einige Discs zusätzliche Sicherungsoptionen, mit denen Sie entweder die gesamte Disc oder bestimmte Szenen einstufen können. Die jeweiligen Sicherheitsstufen sind länderabhängig und reichen von 1 bis 8. Einige Discs enthalten als Alternative kindgerechtere Szenen.

Die Kindersicherungsfunktion ermöglicht das Einrichten einer Wiedergabesperre für eine Disc, damit Kinder diese nicht abspielen können oder ggf. anstelle der ungeeigneten Szenen die dafür geeigneten Ersatzszenen sehen.

1. Wählen Sie im LOCK-Menü Einstufung aus, und drücken Sie ►.
2. Um auf die Funktionen Einstufung, Kennwort und Ländercode zuzugreifen, müssen Sie den vierstelligen Sicherheitscode eingeben, den Sie erstellt haben. Wenn Sie keinen Sicherheitscode eingegeben haben, erhalten Sie eine entsprechende Aufforderung.  
Geben Sie einen vierstelligen Code ein, und drücken Sie SELECT/ENTER. Geben Sie den Code erneut ein, und drücken Sie SELECT/ENTER, um ihn zu überprüfen. Wenn Sie einen Fehler machen, bevor Sie SELECT/ENTER drücken, drücken Sie CLEAR.
3. Wählen Sie mit den Schaltflächen ▲ / ▼ eine Einstufung zwischen 1 und 8 aus. buttons.

**Einstufung 1-8:** Stufe 1 bedeutet niedrigste Wiedergabeeinschränkungen. Stufe 8 bedeutet höchste Wiedergabeeinschränkungen.

#### Geöffnet

Wenn Sie diese Option wählen, ist die Elternsicherung deaktiviert und die Disc wird vollständig wiedergegeben.



**Hinweis:** Wenn Sie dem DVD-Spieler eine Sicherheitsstufe zuweisen, werden nur die Szenen der eingelegten Disc wiedergegeben, die der zugewiesenen

Sicherheitsstufe entsprechen oder deren Stufenwert darunter liegt. Auf der DVD höher eingestufte Szenen werden nur dann abgespielt, wenn entsprechende Ersatzszenen auf der Disc verfügbar sind, und ansonsten nicht. Wenn keine passende Alternative gefunden wird, wird die Wiedergabe angehalten. Sie müssen das vierstellig Kennwort eingeben oder die Einstufungsebene ändern, um die Disc wiederzugeben.

4. Drücken Sie SELECT/ENTER, um Ihre Einstufungsauswahl zu bestätigen. Drücken Sie SETUP, um das Menü zu verlassen.

### Kennwort (Sicherheitscode)

Sie können das Kennwort eingeben oder ändern.

1. Wählen Sie im LOCK-Menü Kennwort (Password) aus, und drücken Sie ►.
2. Folgen Sie Schritt 2 (siehe Einstufung). "Change" (Ändern) oder "New" (Neu) ist markiert.
3. Geben Sie den neuen vierstelligen Code ein, und drücken Sie SELECT/ENTER. Geben Sie ihn erneut ein, um ihn zu überprüfen.
4. Drücken Sie SETUP, um das Menü zu beenden.

#### Wenn Sie den Sicherheitscode vergessen

Wenn Sie Ihren Sicherheitscode vergessen haben, können Sie ihn wie folgt löschen:

1. Drücken Sie SETUP, um das Setup-Menü anzuzeigen.
2. Geben Sie die sechsstellige Zahl "210499" ein. Der Sicherheitscode wird gelöscht.
3. Geben Sie einen neuen Code wie oben beschrieben ein.

### Ländercode **DVD**

Geben Sie den Code des Landes/der Region ein, dessen/deren Standards bei der Einstufung der DVD-Video-Disc auf der Grundlage der Liste im Referenzkapitel verwendet wurde.

1. Wählen Sie im LOCK-Menü den Ländercode aus, und drücken Sie ►.
2. Folgen Sie Schritt 2 (siehe Einstufung).
3. Wählen Sie das erste Zeichen mit den Tasten ▲ / ▼ aus.
4. Bewegen Sie den Cursor mit der ► -Taste, und wählen Sie das zweite Zeichen mit den ▲ / ▼ -Tasten aus.
5. Drücken Sie SELECT/ENTER, um die Auswahl des Ländercodes zu bestätigen.

# Betrieb

## Wiedergabe einer DVD oder eine Video-CD

### Wiedergabe-Setup

1. Schalten Sie das Fernsehgerät ein, und stellen Sie als Videoquelle den Eingang ein, an den der DVD/CD-Player angeschlossen wurde.
2. Schalten Sie das Audio-Gerät ein, und wählen Sie die mit dem DVD-Player verbundene Eingangs könne aus.
3. Drücken Sie OPEN/CLOSE, um das Disc-Fach zu öffnen und die Disc mit der bespielten Seite nach oben in das Fach einzulegen.
4. Drücken Sie OPEN/CLOSE, um das Fach zu schließen.  
Die Wiedergabe wird automatisch gestartet. Wenn die Wiedergabe nicht beginnt, drücken Sie PLAY.

In einigen Fällen kann stattdessen das Menü Disc angezeigt werden.

#### DVD

Wählen Sie mit den Tasten ◀ ▶ ▲ ▼ den Titel/das Kapitel aus, das Sie anzeigen möchten. Drücken Sie danach SELECT/ENTER, um die Wiedergabe zu starten. Drücken Sie TITLE oder MENU, um zum Menübildschirm zurückzukehren.

#### VCD

Verwenden Sie die Zifferntasten, um den gewünschten Track auszuwählen. Mit RETURN kehren Sie zum Menü-Bildschirm zurück. Die Menüeinstellungen und Bedienungsverfahren können unterschiedlich ausfallen. Folgen Sie den Anleitungen auf den einzelnen Menü-Bildschirmen. Sie können PBC auf Off (Aus) setzen (siehe "PBC" auf Seite 14).



### Hinweise

- Wenn die Kindersicherung eingestellt ist und die Sicherheitsstufe der Disc höher als die des Players ist, müssen Sie das Kennwort eingeben. (Siehe "Lock" auf Seite 15.)
- DVDs benötigen ein Regionalcode. Der Player spielt keine Discs ab, deren Regionalcode sich von dem in Gerät gespeicherten Regionalcode unterscheidet. Dieser Player hat den Regionalcode 2.

## Allgemeine Funktionen



**Hinweis:** Falls nicht anderweitig angegeben, können alle beschriebenen Funktionen mit der Fernbedienung gesteuert werden. Einige Funktionen können auch über das Setup-Menü gesteuert werden.

### Einen anderen TITEL ansteuern **DVD**

Wenn sich mehrere Titel auf einer Disc befinden, können Sie wie folgt einen anderen Titel ansteuern: Drücken Sie bei angehaltener Wiedergabe die Taste DISPLAY und danach die entsprechende Zifferntaste (0 bis 9), oder verwenden Sie die Taste ◀ / ▶, um einen anderen Titel anzusteuern. Sie können jeden Titel wiedergeben, indem Sie bei angehaltener Wiedergabe seine Nummer eingeben.

### Ein anderes KAPITEL/einen anderen TRACK ansteuern **DVD** **VCD**

Wenn ein Titel auf einer Disc mehrere Kapitel und eine Disc mehrere Tracks enthält, können Sie wie folgt ein neues Kapitel/einen neuen Track ansteuern:

- Drücken Sie SKIP/SCAN ◀◀ oder ▶▶ während der Wiedergabe, um das nächste Kapitel/den nächsten Track auszuwählen oder zum Anfang des aktuellen Kapitels/Tracks zurückzukehren.
- Drücken Sie zweimal kurz SKIP/SCAN ◀◀, um zum vorherigen Kapitel/Track zurückzukehren.
- Um während der DVD-Wiedergabe direkt zu einem Kapitel zurückzukehren, drücken Sie DISPLAY und danach ▲ / ▼, um das Kapitel-/Tracksymbol auszuwählen. Geben Sie danach die Kapitel-/Tracknummer ein, oder verwenden Sie ◀ / ▶.

### Suchen **DVD** **VCD**

1. Drücken Sie während der Wiedergabe die Taste SKIP/SCAN ◀◀ oder ▶▶ für die Dauer von ca. zwei Sekunden.
2. Drücken Sie mehrmals die Taste SKIP/SCAN ◀◀ oder ▶▶, und halten Sie sie gedrückt, um die gewünschte Geschwindigkeit auszuwählen. DVD; X2, X4, X16 oder X100  
Video-CD; X2, X4 oder X8
3. Sie können den SEARCH-Modus beenden, indem Sie PLAY drücken.



## Standbild und Bild-für-Bild-Wiedergabe

**DVD VCD**

1. Drücken Sie während der Wiedergabe PAUSE/STEP auf der Fernbedienung.
2. Setzen Sie die Wiedergabe Bild für Bild fort, indem Sie PAUSE/STEP drücken.
3. Sie können den Standbild-Modus beenden, indem Sie PLAY drücken.

## Zeitlupe **DVD VCD**

1. Drücken Sie während der Wiedergabe SLOW (◀◀ oder ▶▶).
2. Mit der Taste SLOW (◀◀ oder ▶▶) wählen Sie die erforderliche Geschwindigkeit aus: 1/16, 1/8, 1/4 oder 1/2 rückwärts oder vorwärts.
3. Sie können den Zeitlupe-Modus beenden, indem Sie PLAY drücken.



**Hinweis:** VCD unterstützt die Rückwärts-Zeitlupe nicht.

## Random **VCD**

1. Drücken Sie während der Wiedergabe RANDOM. Das Gerät startet automatisch die Random-Wiedergabe. Im Display-Fenster wird RANDOM angezeigt.
2. Drücken Sie erneut die Taste RANDOM, um zu beenden.



**Tipp:** Wenn Sie die Taste SKIP/SCAN ▶▶ während der Random-Wiedergabe drücken, wählt das Gerät einen anderen Titel (Track) und setzt die Random-Wiedergabe fort.



**Hinweise:** Auf einer Video-CD mit PBC müssen Sie im Setup-Menü PBC ausschalten (Off), um die Wiederholungsfunktion zu verwenden (siehe "PBC" auf Seite 14).

## Wiederholen **DVD VCD**

Sie können ein(en) Titel/Kapitel/Alles/Track auf einer Disk wiedergeben.

Drücken Sie während der Wiedergabe REPEAT, um einen gewünschten Wiederholungsmodus auszuwählen.

### DVD-Video-Discs – Wiederholung Kapitel/ Titel/Aus

- Kapitel: Wiederholt das aktuelle Kapitel.
- Titel: Wiederholt den aktuellen Titel.
- Aus: Keine wiederholte Wiedergabe.

### Video-CDs – Wiederholung Track/Alle/Aus

- Track: Wiederholt den aktuellen Track.
- Alle: Wiederholt alle Tracks auf einer Disc.
- Aus: Keine wiederholte Wiedergabe.



## Hinweise:

- Auf einer Video-CD mit PBC müssen Sie im Setup-Menü PBC ausschalten (Off), um die Wiederholungsfunktion zu verwenden (siehe "PBC" auf Seite 14).
- Wenn Sie einmal während der Wiedergabe Kapitel (Track) wiederholen SKIP (▶▶) drücken, wird die wiederholte Wiedergabe abgebrochen.

## A-B-Passage wiederholen **DVD VCD**

So wiederholen Sie eine Titelpassage:

1. Drücken Sie am gewünschten Anfangspunkt die Taste A-B. Auf Ihrem Fernsehbildschirm wird kurz "A – " angezeigt.
2. Drücken Sie am gewünschten Endpunkt erneut die Taste A-B. "A – B" wird kurz auf dem Fernsehbildschirm angezeigt, und die A-B-Passage wird nun wiederholt.
3. Drücken Sie erneut A-B, um die Wiederholung abzubrechen.

## 3D-Raumklang **DVD VCD**

Dieses Gerät kann einen 3D-Raumklangeffekt erzeugen, der eine Mehrkanal-Audiowiedergabe anstatt mit fünf oder mehr Lautsprechern, die normalerweise für Mehrkanal-Audio in einem Heimkinosystem erforderlich sind, mit zwei herkömmlichen Stereolautsprechern simuliert.

1. Drücken Sie während der Wiedergabe SOUND, und wählen Sie "3D SUR".
2. Sie können den 3D-Raumklangeffekt ausschalten, indem Sie SOUND drücken und "Normal" auswählen.

## Zeitsuche **DVD VCD**

So starten Sie die Wiedergabe anhand einer Zeitangabe auf der Disc:

1. Drücken Sie während der Wiedergabe DISPLAY. Das Bildschirmmenü wird eingeblendet. Das Zeitsuchfeld zeigt die verstrichene Wiedergabezeit an.
2. Drücken Sie innerhalb von zehn Sekunden die Taste ▲ / ▼, um das Zeitsuchsymbol auszuwählen. „:--:--" wird eingeblendet.
3. Geben Sie die gewünschte Anfangszeit in Stunden, Minuten und Sekunden von links nach rechts an. Wenn Sie die falsche Zahl eingegeben haben, drücken Sie CLEAR, um die eingegebenen Zahlen zu entfernen. Geben Sie die korrekten Zahlen ein.
4. Wählen Sie SELECT/ENTER, um zu bestätigen. Die Wiedergabe beginnt nun an der von Ihnen eingegebenen Stelle. Wenn Sie eine ungültige Zahl eingegeben haben, wird die Wiedergabe an der aktuellen Stelle fortgesetzt.

### Tonspurwechsel **VCD**

Drücken Sie mehrmals während der Wiedergabe AUDIO, um einen anderen Audiokanal zu hören (Stereo, links oder rechts).

### Zoom **DVD** **VCD**

Vergrößern Sie das Videobild mithilfe der Zoom-Funktion.

1. Drücken Sie während der Wiedergabe oder Standbild-Wiedergabe ZOOM, um die Zoom-Funktion zu aktivieren. Am rechten unteren Rand des Bildes wird der viereckige Rahmen kurz angezeigt.
2. Jedes Mal, wenn Sie die Taste ZOOM drücken, wird der Fernsehbildschirm wie folgt geändert: Größe 400 % → Größe 600 % → Mehrzoom-Modus → Normalgröße
3. Verwenden Sie die Tasten ◀ ▶ ▲ ▼, um das vergrößerte Bild (400 % oder 1600 %) aufzurufen oder die Bildgröße über den Multi-Zoommodus zu vergrößern oder verkleinern.
4. Drücken Sie CLEAR, um zum normalen Bild zurückzukehren.



**Hinweis:** Die Zoom-Funktion steht eventuell nicht für alle DVDs zur Verfügung.

### Markierungssuche **DVD** **VCD**

#### So geben Sie eine Markierung ein:

Sie können die Wiedergabe an einer von neun gespeicherten Stellen starten. Geben Sie eine Markierung ein, indem Sie an der gewünschten Stelle auf der Disc MARKER drücken. Auf dem Fernsehbildschirm wird kurz das Markierungssymbol angezeigt. Wiederholen Sie diese Schritte, um bis zu neun Markierungen einzugeben.

#### So rufen Sie eine markierte Szene ab oder löschen Sie:

1. Drücken Sie während der Disc-Wiedergabe SEARCH. Das Menü für die Markierungssuche wird auf dem Bildschirm angezeigt
2. Drücken Sie innerhalb von zehn Sekunden ◀ / ▶, um eine Markierungsnummer auszuwählen, die Sie abrufen oder löschen möchten.
3. Drücken Sie SELECT/ENTER. Die Wiedergabe startet ab der markierten Szene. Oder drücken Sie CLEAR. Die Markierungsnummer wird aus der Liste gelöscht.
4. Sie können jede Markierung wiedergeben, indem Sie ihre Nummer im Menü für die Markierungssuche eingeben.

## Besondere DVD-Funktionen

### Abfragen des Inhalts einer DVD: Menüs

DVDs können mit Menüs ausgestattet sein, die den Zugriff auf spezielle Funktionen ermöglichen. Drücken Sie MENU, um das Disc-Menü zu verwenden. Geben Sie die entsprechende Nummer ein, oder markieren Sie Ihre Auswahl mit den Tasten ◀ ▶ ▲ ▼.

Drücken Sie danach SELECT/ENTER.

### Titelmenü **DVD**

1. Drücken Sie TITLE. Wenn der aktuelle Titel ein Menü besitzt, erscheint dieses auf dem Fernsehbildschirm. Andernfalls kann das Disc-Menü eingeblendet werden.
2. Das Menü enthält Kamerawinkel, Tonspuren, Untertiteloptionen und Kapitel für den Titel.
3. Drücken Sie TITLE, um das Menü zu beenden.

### Disc-Menü **DVD**

Drücken Sie MENU, um das Disc-Menü anzuzeigen. Drücken Sie erneut die Taste MENU, um das Menü zu beenden.

### Kamerawinkel **DVD**

Wenn die DVD Szenen enthält, die mit verschiedenen Kameraeinstellungen aufgenommen wurden, ist es möglich, während der Wiedergabe in eine andere Kameraeinstellung zu wechseln. Drücken Sie während der Wiedergabe mehrmals auf ANGLE, um den gewünschten Kamerawinkel auszuwählen. Beachten Sie, dass die Nummer des aktuellen Kamerawinkels auf dem Display angezeigt wird.



**Tipp:** Die Kamerawinkel-Anzeige blinkt auf dem Fernsehbildschirm während Szenen, die aus anderen Kamerawinkeln aufgenommen wurden, um anzugeben, dass der Kamerawinkel gewechselt werden kann.

### Tonspur wechseln **DVD**

Drücken Sie während der Wiedergabe mehrmals AUDIO, um eine andere Sprache oder Tonspur auszuwählen.

### Untertitel **DVD**

Drücken Sie mehrmals während der Wiedergabe SUBTITLE, um die anderen Untertitelsprachen anzuzeigen.



**Hinweis:** Wenn ☹ angezeigt wird, ist die Funktion nicht auf der Disc verfügbar.

## Wiedergabe von Audio-CDs oder MP3/WMA-Discs

Der DVD-Player kann auf CD-ROM, CD-R oder CD-RW vorliegende Aufzeichnungen in den Formaten MP3/WMA wiedergeben.

### Audio-CD

Nachdem Sie eine Audio-CD eingelegt haben, wird auf dem Fernsehbildschirm ein Menü eingeblendet. Drücken Sie ▲ / ▼, um einen Track auszuwählen, und drücken Sie danach PLAY oder SELECT/ENTER, und die Wiedergabe wird gestartet.

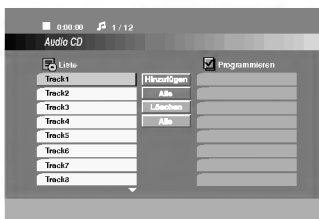

### MP3 / WMA

1. Drücken Sie ▲ / ▼, um einen Ordner auszuwählen, und drücken Sie SELECT/ENTER, um den Ordnerinhalt anzuzeigen.
2. Drücken Sie ▲ / ▼, um einen Track auszuwählen. Drücken Sie danach PLAY oder SELECT/ENTER. Die Wiedergabe wird gestartet.

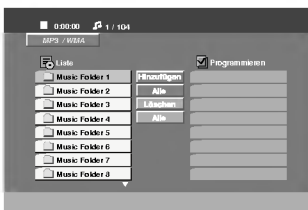

### Tipps:

- Wenn Sie sich in einer Dateiliste im MP3/WMA-Menü befinden und zu der Ordnerliste zurückkehren möchten, markieren Sie **⏪** mit ▼ / ▲, und drücken Sie SELECT/ENTER.
- Drücken und halten Sie ▼ / ▲ gedrückt, um die nächste/vorherige Seite aufzurufen.
- Auf einer gemischten CD mit MP3/WMA- und JPEG-Datei können Sie das Menü MP3/WMA und das Menü JPEG wechseln. Drücken Sie TITLE, und MP3/WMA oder JPEG am Menüanfang wird markiert. Verwenden Sie danach ◀ / ▶, um MP3/WMA oder JPEG auszuwählen. Drücken Sie danach SELECT/ENTER.

### Die Kompatibilität von MP3 / WMA-Discs und diesem Player unterliegt den folgenden Einschränkungen:

- Abtastfrequenz: zwischen 8 - 48 kHz (MP3), zwischen 22 - 48 kHz (WMA)
- Übertragungsgeschwindigkeit: zwischen 32 und 320 Kbit/s (MP3), 32 – 192 Kbit/s (WMA)
- Der Player kann MP3/WMA-Dateien mit anderen Dateierweiterungen als „.mp3“ / „.wma“ nicht lesen.
- Das physikalische Format der CD-R sollte ISO 9660 entsprechen.
- Bei der Aufnahme von MP3 / WMA-Dateien mit einer Software, die kein Dateisystem erstellen kann (z. B. Direct-CD), ist die Wiedergabe von MP3 / WMA-Dateien nicht möglich. Wir empfehlen die Verwendung von Easy-CD Creator. Diese Software erstellt ein Dateisystem, das ISO 9660 entspricht.
- Dateinamen dürfen maximal acht Buchstaben lang sein und müssen die Erweiterung .mp3 oder .wma enthalten.
- Dateinamen dürfen keine Sonderzeichen wie beispielsweise / ? \* : " < > | usw. enthalten .
- Die Gesamtzahl aller auf der Disc enthaltenen Dateien sollte 999 nicht überschreiten.

Um eine optimale Wiedergabequalität zu erzielen, müssen die auf dem DVD-Player abgespielten Discs und Aufnahmen bestimmte technische Standards erfüllen. Für bereits bespielte DVDs werden diese Standards automatisch eingestellt. Beschreibbare Disc-Formate können viele unterschiedliche Formate aufweisen (z. B. eine CD-R mit MP3- oder WMA-Dateien), die bestimmte Voraussetzungen erfüllen müssen (s. o.), um die Kompatibilität bei der Wiedergabe zu gewährleisten.

Außerdem ist zu beachten, dass für das Herunterladen von MP3 / WMA-Dateien und Musik aus dem Internet eine Genehmigung erforderlich ist. Unser Unternehmen ist nicht zur Erteilung einer solchen Genehmigung berechtigt. Die benötigten Genehmigungen sind stets bei dem jeweiligen Inhaber des Urheberrechts einzuholen.

## Leistungsmerkmale von Audio-CDs und MP3 / WMA-Discs

### Pause **CD** **MP3** **WMA**

1. Drücken Sie während der Wiedergabe PAUSE/STEP.
2. Drücken Sie PLAY oder erneut PAUSE/STEP, um zur Wiedergabe zurückzukehren.

### Einen anderen TRACK ansteuern

#### **CD** **MP3** **WMA**

1. Drücken Sie während der Wiedergabe kurz SKIP/SCAN (◀◀ oder ▶▶), um den nächsten Track anzusteuern oder zum Anfang des aktuellen Tracks zurückzukehren.
2. Drücken Sie zweimal kurz SKIP/SCAN ◀◀, um zum vorherigen Track zurückzukehren.
3. Sie können jeden Track wiedergeben, indem Sie seine Nummer eingeben.

### Wiederholung Track/Alle/Aus

#### **CD** **MP3** **WMA**

Sie können ein(en) Titel/Kapitel/Alles/Track auf einer Disk wiedergeben.

1. Drücken Sie REPEAT bei der Wiedergabe einer Disc. Das Wiederholungssymbol wird angezeigt.
2. Drücken Sie REPEAT, um einen gewünschten Wiederholungsmodus auszuwählen.
  - Track: Wiederholt den aktuellen Track.
  - Alle: Wiederholt alle Tracks auf einer Disc.
  - Aus: Keine wiederholte Wiedergabe.



**Hinweis:** Wenn Sie einmal während der Wiedergabe Track wiederholen SKIP (▶▶) drücken, wird die wiederholte Wiedergabe abgebrochen.

### Suchen **CD** **MP3** **WMA**

1. Drücken Sie während der Wiedergabe die Taste SKIP/SCAN (◀◀ oder ▶▶) für die Dauer von ca. zwei Sekunden.
2. Drücken Sie mehrmals SKIP/SCAN (◀◀ oder ▶▶), um die erforderliche Geschwindigkeit auszuwählen: X2, X4, X8 rückwärts oder vorwärts.
3. Sie können den SEARCH-Modus beenden, indem Sie PLAY drücken.

### Random **CD** **MP3** **WMA**

1. Drücken Sie RANDOM während der Wiedergabe. Die Random-Wiedergabe wird umgehend gestartet, und im Display-Fenster und auf dem Menübildschirm wird RANDOM eingeblendet.
2. Um zur normalen Wiedergabe zurückzukehren, drücken Sie solange RANDOM, bis RANDOM im Display-Fenster angezeigt wird.



**Tipp:** Wenn Sie die Taste SKIP/SCAN ▶▶ während der Random-Wiedergabe drücken, wählt das Gerät einen anderen Track und setzt die Random-Wiedergabe fort.

### 3D-Raumklang **CD** **MP3** **WMA**

Dieses Gerät kann einen 3D-Raumklangeffekt erzeugen, der eine Mehrkanal-Audiowiedergabe anstatt mit fünf oder mehr Lautsprechern, die normalerweise für Mehrkanal-Audio in einem Heimkinosystem erforderlich sind, mit zwei herkömmlichen Stereolautsprechern simuliert.

1. Drücken Sie während der Wiedergabe SOUND, und wählen Sie "3D SUR".
2. Sie können den 3D-Raumklangeffekt ausschalten, indem Sie SOUND drücken.

### A-B-Passage wiederholen **CD**

1. Um eine bestimmte Passage zwischen zwei ausgewählten Punkten zu wiederholen, drücken Sie während der Wiedergabe am gewünschten Anfangspunkt auf A-B. Auf dem Bildschirm wird das Symbol "Repeat" und "A" angezeigt.
2. Drücken Sie am gewünschten Endpunkt erneut die Taste A-B. Das Symbol Repeat und "A-B" wird auf dem Menübildschirm angezeigt. Die Passage wird wiederholt wiedergegeben.
3. Sie können die Wiederholung der Passage beenden und zur normalen Wiedergabe zurückkehren, indem Sie erneut A-B drücken. Auf dem Bildschirm wird das Symbol "Repeat".

## Anzeigen einer JPEG-Disc

Dieser DVD-Player kann Kodak PICTURE-CDs und Discs mit JPEG-Datei wiedergeben.

1. Legen Sie eine Disc ein, und schließen Sie das Fach. Das JPEG-Menü wird auf dem Fernsehbildschirm angezeigt.

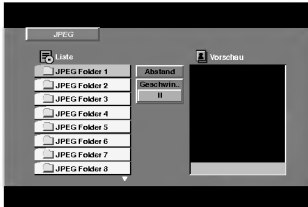

2. Drücken Sie ▲ / ▼, um einen Ordner auszuwählen. Drücken Sie danach SELECT/ENTER. Eine Liste von Dateien im Ordner wird angezeigt. Wenn Sie sich in einer Dateiliste befinden und zu der Ordnerliste zurückkehren möchten, verwenden Sie die Taste ▲ / ▼ auf der Fernbedienung, um  zu markieren, und drücken Sie SELECT/ENTER.
3. Wenn Sie eine bestimmte Datei anzeigen möchten, drücken Sie ▲ / ▼, um eine Datei zu markieren, und drücken Sie SELECT/ENTER oder PLAY. Die Dateiwiedergabe (Diashow) wird gestartet, wenn die Speed-Option nicht ausgeschaltet. Während Sie eine Datei anzeigen, können Sie RETURN drücken, um zum vorherigen Menü (JPEG-Menü) zurückzukehren.



### Tipps:

- Drücken und halten Sie ▲ / ▼ gedrückt, um die nächste/vorherige Seite aufzurufen.
- Vier Geschwindigkeitsoptionen stehen zur Verfügung: >>> (Gering), >> (Normal), > (Hoch) und II (Aus). Verwenden Sie ▲ ▼ ◀ ▶, um die Geschwindigkeit zu markieren. Verwenden Sie danach ◀ / ▶, um die Option auszuwählen, und drücken Sie danach SELECT/ENTER.
- Wenn Sie die Geschwindigkeitsoption ausschalten, ist die Dia-Show deaktiviert.

### Abstand (Diashow) **JPEG**

Verwenden Sie ▲ ▼ ◀ ▶, um die Dia-Show zu markieren, und drücken Sie SELECT/ENTER.

### Zu einer anderen Datei wechseln **JPEG**

Drücken Sie während der Anzeige eines Bilds einmal SKIP/SCAN (I◀◀ oder ▶▶I), um die nächste oder vorherige Datei aufzurufen.

### Standbild **JPEG**

1. Drücken Sie während der Diashow auf PAUSE/STEP. Der Player wechselt nun in den PAUSE-Modus.
2. Drücken Sie PLAY oder erneut PAUSE/STEP, um zur Diashow zurückzukehren.

### Die Kompatibilität von JPEG-Discs und diesem Player unterliegt den folgenden Einschränkungen:

- Je nach Größe und Anzahl der JPEG-Dateien kann es einige Zeit dauern, bis der DVD-Player den Inhalt der Disc liest. Wenn Sie mehrere Minuten keinen Bildschirm sehen, sind einige der Dateien vielleicht zu groß. Reduzieren Sie die Auflösung der JPEG-Dateien auf weniger als 3760 x 3840, und brennen Sie eine andere Disc.
- Die Gesamtzahl aller auf der Disc enthaltenen Dateien und Ordner darf maximal 999 betragen.
- Manche Discs sind aufgrund ihres Zustands oder abweichender Aufzeichnungsformate nicht kompatibel.
- Alle ausgewählten Dateien müssen die Erweiterung „.jpg“ haben, wenn in das CD-Layout kopiert wird.
- Dateien mit der Erweiterung „.jpe“ oder „.jpeg“ müssen in „.jpg“ umbenannt werden.
- Dateien ohne die Erweiterung „.jpg“ können nicht von diesem DVD-Player gelesen werden, auch wenn die Dateien in Windows-Explorer als JPEG-Bilddateien angezeigt werden.

## Programmierte Wiedergabe

Mit der Programmierfunktion können Sie Ihre Lieblingstitel von jeder Disc im Player-Speicher speichern. Maximal 99 Tracks (Audio-CD) oder 300 Tracks (MP3/WMA) können programmiert werden.

1. Legen Sie eine Disc ein.

### Audio-CDs und MP3 / WMA-Discs:

Das Menü Audio-CD oder MP3/WMA wird wie folgt angezeigt.

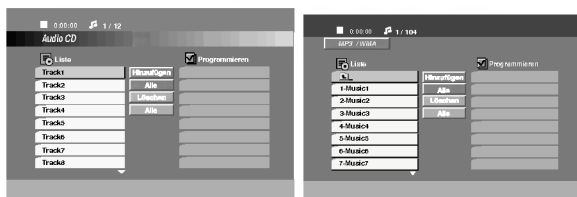

Menü Audio-CD

Menü MP3/WMA

**Video-CD:** Drücken Sie PROGRAM bei angehaltener Wiedergabe. Das Programmier-Menü wird angezeigt.

Drücken Sie RETURN, um das Menü zu beenden.



**Hinweis:** Auf einer Video-CD mit PBC müssen Sie im Setup-Menü PBC ausschalten (Off), um die programmierte Funktion zu verwenden (siehe "PBC" auf Seite 14).

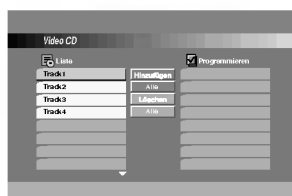

Menü Video-CD

2. Wählen Sie einen Track in der Liste aus.
3. Drücken Sie PROGRAM. Sie können auch das Symbol "Hinzufügen" und danach SELECT/ENTER auswählen, um den ausgewählten Track auf der Programmliste zu platzieren. Wiederholen Sie diesen Vorgang, um weitere Tracks auf der Liste zu platzieren.

Sie können alle Tracks zu der Disc hinzufügen. Wählen Sie das Symbol "Alle", und wählen Sie SELECT/ENTER.

4. Wählen Sie den Track, den Sie wiedergeben möchten, in der Programmliste aus. Drücken und halten Sie ▲ / ▼ gedrückt, um die nächste/vorherige Seite aufzurufen.

5. Drücken Sie zum Starten PLAY oder SELECT/ENTER.

Die Wiedergabe beginnt in der Reihenfolge, in der Sie die Tracks programmiert haben. Im Display-Fenster wird "PROG." angezeigt. Die Wiedergabe wird angehalten, nachdem alle Tracks auf der Programmliste einmal abgespielt wurden.

### Programmierte Tracks wiederholen

Sie können ein(en) Titel/Kapitel/Alles/Track auf einer Disc wiedergeben.

1. Drücken Sie REPEAT bei der Wiedergabe einer Disc. Das Wiederholungssymbol wird angezeigt.
2. Drücken Sie REPEAT, um einen gewünschten Wiederholungsmodus auszuwählen.
  - Track: Wiederholt den aktuellen Track.
  - Alle: Wiederholt alle Tracks auf einer Disc.
  - Aus: Keine wiederholte Wiedergabe.



**Hinweis:** Wenn Sie einmal während der Wiedergabe Track wiederholen SKIP (▶▶) drücken, wird die wiederholte Wiedergabe abgebrochen.

### Track aus der Programmliste löschen

1. Wählen Sie mit ▲ ▼ ◀ ▶ den Track aus, den Sie aus der Programmliste löschen möchten.
2. Drücken Sie CLEAR. Sie können auch das Symbol "Löschen" und danach SELECT/ENTER auswählen, um den ausgewählten Track auf der Programmliste zu platzieren. Wiederholen Sie diesen Vorgang, um weitere Tracks aus der Liste zu löschen.

### Gesamte Programmliste löschen

Wählen Sie "Alle", und drücken Sie SELECT/ENTER.

Das komplette Programm der Disc wird gelöscht.



**Hinweis:** Die Programme werden auch gelöscht, wenn die Disc entfernt wird.

*So setzen Sie die normale Wiedergabe von der programmierten Wiedergabe aus fort.*

Wählen Sie einen Track auf der Liste aus, und drücken Sie SELECT/ENTER.

"PROG." wird im Display-Fenster ausgeblendet.

## Weitere Funktionen

### Speicher für letzte Szene

Der Player speichert die letzte Szene der letzten Disc, die wiedergegeben wird. Die Szene bleibt so lange gespeichert, bis Sie die Disc aus dem Player nehmen oder ihn ausschalten. Wenn Sie eine Disc mit der gespeicherten Szene laden, wird sie automatisch aufrufen.



**Hinweis:** Dieser Player speichert die Einstellung nicht auf einer Disc, wenn Sie den Player ausschalten, bevor Sie die Wiedergabe der Disc starten.

### Bildschirmschoner

Der Bildschirmschoner wird eingeblendet, wenn der DVD-Player ca. fünf Minuten im Stopp-Modus betrieben wird. Nachdem der Bildschirmschoner fünf Minuten aktiviert ist, schaltet sich der DVD-Player selbst aus.

### Videomodus-Einstellung

Bei bestimmten Disks kann das Wiedergabe-Bild flimmern oder auf geraden Linien werden schimmernde Muster angezeigt. Dies bedeutet, dass die vertikale Interpolation oder De-interlace nicht perfekt auf die Disc abgestimmt ist. In diesem Fall kann die Bildqualität verbessert werden, indem Sie in den Video-Modus umschalten.

Um in den Video-Modus umzuschalten, drücken und halten Sie Display während der Disc-Wiedergabe drei Sekunden gedrückt. Die neue Videomodus-Anzeige wird auf dem Fernsehbildschirm eingeblendet. Prüfen Sie, ob sich die Video-Qualität verbessert hat. Ist nicht der Fall, wiederholen Sie die obigen Schritte, bis die Bildqualität besser ist.

Videomodusfolge: Auto → Film → Video  
Wenn Sie das Gerät ausschalten, kehrt der Videomodus in den ursprünglichen Standardzustand (Auto) zurück.

**Auto:** Das Ausgangsmaterial von DVD-Video (Filmmaterial oder Videomaterial) wird anhand der Disc-Informationen ermittelt.

**Film:** Geeignet für die Wiedergabe von filmbasierten Inhalten oder videobasiertem Material, das mit der Progressive-Scan-Methode aufgezeichnet wurde.

**Video:** Geeignet für die Wiedergabe von videobasiertem Inhalt mit relativ wenig Bewegung.

## Systemauswahl

Sie müssen den geeigneten Systemmodus für Ihr TV-System auswählen. Wenn im Display-Fenster NO DISC eingeblendet wird, drücken Sie PAUSE am Bedienfeld oder auf der Fernbedienung, und halten Sie die Taste länger als fünf Sekunden gedrückt, um ein System (PAL, NTSC oder AUTO) auszuwählen.

### Einstellungen des Fernsehers

Ihre Fernbedienung ist in der Lage, Ihren DVD-Player zu bedienen, und unterstützt bestimmte Funktionen eines LG Fernsehers.

1. Bevor Sie die Fernbedienung verwenden, drücken Sie die DVD- oder TV-Taste, um das zu bedienende Gerät auszuwählen.
2. Verwenden Sie die Taste **POWER, CH** (▲ / ▼), **VOL** (◀ / ▶), **MUTE** und **TV AV** um die Einstellungen des Fernsehers zu ändern.

### Einstellen der Fernbedienungscodes für einen LG Fernseher

Diese Fernbedienung unterstützt zwei Fernbedienungscodes für LG Fernseher: Code 1 und Code 2.

**Code 1:** ein LG Fernseher mit NTSC oder ein Multisystem.

**Code 2:** ein LG Fernseher mit einem PAL-System.

Bei Auslieferung des Gerätes ist die werkseitige Einstellung der Fernbedienung Code 1. Sie können Code 2 einstellen, indem Sie den Fernseher umdrehen und die numerische Taste "2" der Fernbedienung drücken.

Um die Fernbedienung zurück auf Code 1 zu setzen, drücken Sie die numerische Taste "1" auf der Fernbedienung, während Sie den Fernseher umdrehen.



### Hinweise

- Wenn Sie die Batterien der Fernbedienung austauschen, während Code 2 eingestellt ist, wird die Einstellung auf Code 1 gesetzt.
- Wenn Sie Ihren Fernseher nicht mit der Fernbedienung bedienen können, verwenden Sie den anderen Code oder die Fernbedienung aus dem Lieferumfang des LG Fernsehers.
- Aufgrund der Vielzahl der von den Herstellern verwendeten Codes kann unser Unternehmen nicht gewährleisten, dass die Fernbedienung jeden LG Fernsehertyp unterstützt.

# Wartung und Service

Lesen Sie die Informationen in diesem Kapitel, bevor Sie sich an einen Servicetechniker wenden.

## Handhabung des Geräts

### Beim Versand des Geräts

Bewahren Sie den Original-Versandkarton und das Verpackungsmaterial aus. Wenn Sie das Gerät einsenden müssen, verpacken Sie es wieder so, wie es ab Werk geliefert wurde, um es optimal zu schützen.

### Außenseiten sauber halten

- Verwenden Sie keine flüchtigen Flüssigkeiten wie Insektizidsprays in der Nähe des Geräts.
- Gummi- oder Kunststoffgegenstände sollten nie längere Zeit mit dem Gerät in Kontakt bleiben.  
Sie hinterlassen Spuren auf der Oberfläche.

## Reinigen des Geräts

Reinigen Sie den Player mit einem weichen, trockenen Tuch. Wenn die Oberfläche sehr verschmutzt ist, verwenden Sie ein mit einer milden Putzmittellösung angefeuchtetes weiches Tuch.

Verwenden Sie keine starken Lösungsmittel wie Alkohol, Benzin oder Verdünner, da sie die Oberfläche des Geräts beschädigen können.

## Warten des Geräts

Der DVD-Player ist ein Hightech-Präzisionsgerät.

Wenn die optische Pickup-Linse und die Teile des Disc-Laufwerks verschmutzt oder abgenutzt sind, kann sich die Bildqualität verschlechtern.

Je nach Betriebsumgebung empfehlen wir regelmäßige Prüfungen und Wartungen nach jeweils 1.000 Stunden Betrieb.

Informationen erhalten Sie bei einem Händler in Ihrer Nähe.



## Störungsbehebung

Symptom	Mögliche Ursache	Lösung
Kein Strom.	<ul style="list-style-type: none"> <li>• Netzkabel nicht eingesteckt.</li> </ul>	<ul style="list-style-type: none"> <li>• Stecken Sie das Netzkabel in eine Steckdose.</li> </ul>
DVD-Player ist eingeschaltet, funktioniert aber nicht.	<ul style="list-style-type: none"> <li>• Keine DVD/CD eingelegt.</li> </ul>	<ul style="list-style-type: none"> <li>• Legen Sie eine DVD/CD ein. (Achten Sie darauf, dass die Anzeige im Display des DVD- oder Audio-CD-Fensters eingeschaltet ist.)</li> </ul>
Kein Bild.	<ul style="list-style-type: none"> <li>• Fernseher nicht auf DVD-Betrieb umgeschaltet.</li> </ul>	<ul style="list-style-type: none"> <li>• Wählen Sie den entsprechenden Videomodus am Fernseher aus.</li> </ul>
	<ul style="list-style-type: none"> <li>• Videokabel nicht richtig angeschlossen.</li> </ul>	<ul style="list-style-type: none"> <li>• Schließen Sie das Videokabel richtig an.</li> </ul>
	<ul style="list-style-type: none"> <li>• Der angeschlossene Fernseher ist ausgeschaltet.</li> </ul>	<ul style="list-style-type: none"> <li>• Schalten Sie den Fernseher ein.</li> </ul>
Kein Sound.	<ul style="list-style-type: none"> <li>• Das angeschlossene Audio-Equipment ist nicht auf DVD-Wiedergabe umgeschaltet.</li> </ul>	<ul style="list-style-type: none"> <li>• Stellen Sie den Audio-Receiver so ein, dass Sie die Ton-Wiedergabe Ihres DVD-Players hören.</li> </ul>
	<ul style="list-style-type: none"> <li>• Die Audiokabel sind nicht richtig angeschlossen.</li> </ul>	<ul style="list-style-type: none"> <li>• Schließen Sie das Audiokabel richtig an.</li> </ul>
	<ul style="list-style-type: none"> <li>• Das angeschlossene Audio-Equipment ist ausgeschaltet.</li> </ul>	<ul style="list-style-type: none"> <li>• Schalten Sie das angeschlossene Audio-Equipment ein.</li> </ul>
	<ul style="list-style-type: none"> <li>• Die AUDIO-Optionen sind falsch eingestellt.</li> </ul>	<ul style="list-style-type: none"> <li>• Stellen Sie die Digital Audio-Wiedergabe richtig ein, und schalten Sie den DVD-Player ein, indem Sie die Netztaaste drücken.</li> </ul>
Schlechte Bildqualität.	<ul style="list-style-type: none"> <li>• Verschmutzte Disc.</li> </ul>	<ul style="list-style-type: none"> <li>• Reinigen Sie die Disc.</li> </ul>
Wiedergabe nicht möglich.	<ul style="list-style-type: none"> <li>• Keine DVD/CD eingelegt.</li> </ul>	<ul style="list-style-type: none"> <li>• Legen Sie eine DVD/CD ein. (Achten Sie darauf, dass die Anzeige im DVD-Display des DVD- oder Audio-CD-Fensters eingeschaltet ist.)</li> </ul>
	<ul style="list-style-type: none"> <li>• Eine nicht abspielbare Disc ist eingelegt.</li> </ul>	<ul style="list-style-type: none"> <li>• Legen Sie eine abspielbare Disc ein. (Prüfen Sie den Disc Typ, das Farbsystem und den Regionalcode.)</li> </ul>
	<ul style="list-style-type: none"> <li>• Die Disc ist nicht mit der bespielten Seite nach unten eingelegt.</li> </ul>	<ul style="list-style-type: none"> <li>• Legen Sie die Disc mit der bespielten Seite nach unten ein.</li> </ul>
	<ul style="list-style-type: none"> <li>• Die Disc wurde nicht in der Führung platziert.</li> </ul>	<ul style="list-style-type: none"> <li>• Platzieren Sie die Disc korrekt innerhalb der Führung im Discfach.</li> </ul>
	<ul style="list-style-type: none"> <li>• Verschmutzte Disc.</li> </ul>	<ul style="list-style-type: none"> <li>• Reinigen Sie die Disc.</li> </ul>
	<ul style="list-style-type: none"> <li>• Einstufungsgrad eingestellt.</li> </ul>	<ul style="list-style-type: none"> <li>• Brechen Sie die Einstufungsfunktion ab oder ändern Sie den Schutz.</li> </ul>
Die Fernbedienung arbeitet nicht ordnungsgemäß.	<ul style="list-style-type: none"> <li>• Fernbedienung zeigt nicht auf den Empfangssensor des DVD-Players.</li> </ul>	<ul style="list-style-type: none"> <li>• Richten Sie die Fernbedienung auf den Empfangssensor des DVD-Players.</li> </ul>
	<ul style="list-style-type: none"> <li>• Die Fernbedienung ist zu weit vom DVD-Player entfernt.</li> </ul>	<ul style="list-style-type: none"> <li>• Setzen Sie die Fernbedienung in der Nähe des DVD-Players ein.</li> </ul>
	<ul style="list-style-type: none"> <li>• Zwischen Fernbedienung und DVD-Player ist ein Hindernis.</li> </ul>	<ul style="list-style-type: none"> <li>• Beseitigen Sie das Hindernis.</li> </ul>
	<ul style="list-style-type: none"> <li>• Die Batterien der Fernbedienung sind verbraucht.</li> </ul>	<ul style="list-style-type: none"> <li>• Ersetzen Sie die alten Batterien durch neue.</li> </ul>

# Referenzinformationen

Dieses Kapitel enthält wichtige Referenzinformationen, die Ihnen beim Einrichten Ihres DVD-Players helfen.

## Sprachencodes

Geben Sie die Codenummer der gewünschten Sprache für die folgenden Grundeinstellungen ein:  
Disc Audio, Disc Untertitel, Disc Menü.

Sprache	Code	Sprache	Code	Sprache	Code	Sprache	Code
Abchasisch	6566	Fidschi	7074	Lingala	7678	Singhalesisch	8373
Afar	6565	Finnisch	7073	Litauisch	7684	Slowakisch	8375
Afrikaans	6570	Französisch	7082	Mazedonisch	7775	Slowenisch	8376
Albanisch	8381	Friesisch	7089	Malagassi	7771	Somali	8379
Amharisch	6577	Galizisch	7176	Malaiisch	7783	Spanisch	6983
Arabisch	6582	Georgisch	7565	Malajalam	7776	Sudanesisch	8385
Armenisch	7289	Deutsch	6869	Maltesisch	7784	Swahili	8387
Assamesisch	6583	Griechisch	6976	Maori	7773	Schwedisch	8386
Aymara	6588	Grönländisch	7576	Marathi	7782	Tagalog	8476
Aserbaidshanisch	6590	Guarani	7178	Moldawisch	7779	Tadschikisch	8471
Baschkirisch	6665	Gujarati	7185	Mongolisch	7778	Tamilisch	8465
Baskisch	6985	Hausa	7265	Nauru	7865	Tatarisch	8484
Bengalisch; Bangla	6678	Hebräisch	7387	Nepalesisch	7869	Telugu	8469
Bhutanisch	6890	Hindi	7273	Norwegisch	7879	Thai	8472
Bihari	6672	Ungarisch	7285	Oriya	7982	Tibetisch	6679
Bretonisch	6682	Isländisch	7383	Pandschabi	8065	Tigrinya	8473
Bulgarisch	6671	Indonesisch	7378	Paschtu	8083	Tongaisch	8479
Burmesisch	7789	Interlingua	7365	Farsi	7065	Türkisch	8482
Weißrussisch	6669	Irish	7165	Polnisch	8076	Turkmenisch	8475
Kambodschanisch	7577	Italienisch	7384	Portugiesisch	8084	Twi	8487
Katalanisch	6765	Japanisch	7465	Quechua	8185	Ukrainisch	8575
Chinesisch	9072	Javanisch	7487	Rätoromanisch	8277	Urdu	8582
Korsisch	6779	Kannada	7578	Rumänisch	8279	Usbekisch	8590
Kroatisch	7282	Kaschmir	7583	Russisch	8285	Vietnamesisch	8673
Tschechisch	6783	Kasachisch	7575	Samoanisch	8377	Volapük	8679
Dänisch	6865	Kirgisisch	7589	Sanskrit	8365	Walisisch	6789
Niederländisch	7876	Koreanisch	7579	Schottisches Gälisch	7168	Wolof	8779
Englisch	6978	Kurdisch	7585	Serbisch	8382	Xhosa	8872
Esperanto	6979	Laotisch	7679	Serbokroatisch	8372	Jiddisch	7473
Estisch	6984	Latein	7665	Shona	8378	Yoruba	8979
Färöisch	7079	Lettisch	7686	Sindhi	8368	Zulu	9085

## Ländercodes

Geben Sie die passende Codenummer Ihres Landes ein.

Land	Code	Land	Code	Land	Code	Land	Code
Afghanistan	AF	Äquatorialguinea	GQ	Mazedonien	MK	Saint Vincent und die Grenadinen	VC
Albanien	AL	Eritrea	ER	Madagaskar	MG	Samoa	WS
Algerien	DZ	Estland	EE	Malawi	MW	San Marino	SM
Amerikanisch-Samoa	AS	Athiopien	ET	Malaysia	MY	Saudi-Arabien	SA
Andorra	AD	Falkland-Inseln	FK	Malediven	MV	Senegal	SN
Angola	AO	Färöer	FO	Mali	ML	Seychellen	SC
Anguilla	AI	Fidschi	FJ	Malta	MT	Sierra Leone	SL
Antarktis	AQ	Finnland	FI	Marschall-Inseln	MH	Singapur	SG
Antigua und Barbuda	AG	Ehemalige Tschechoslowakei	CS	Martinique (französisches Überseedepartement)	MQ	Slowakische Republik	SK
Argentinien	AR	Ehemalige UdSSR	SU	Mauretanien	MR	Slowenien	SI
Armenien	AM	Frankreich	FR	Mauritius	MU	Solomoninseln	SB
Aruba	AW	Frankreich (Europäisches Gebiet)	FX	Mayotte	YT	Somalia	SO
Australien	AU	Fransösisch-Guayana	GF	Mexiko	MX	Südafrika	ZA
Österreich	AT	Fransösische Süd-Gebiete	TF	Mikronesien	FM	Südkorea	KR
Aserbaidshjan	AZ	Gabun	GA	Moldawien	MD	Spanien	ES
Bahamas	BS	Gambia	GM	Monaco	MC	Sri Lanka	LK
Bahrain	BH	Georgien	GE	Mongolei	MN	Sudan	SD
Bangladesch	BD	Deutschland	DE	Montserrat	MS	Surinam	SR
Barbados	BB	Ghana	GH	Marokko	MA	Svalbard und Jan Mayen-Inseln	SJ
Belarus	BY	Gibraltar	GI	Mosambik	MZ	Swaziland	SZ
Belgien	BE	Großbritannien	GB	Myanmar	MM	Schweden	SE
Belize	BZ	Griechenland	GR	Namibia	NA	Schweiz	CH
Benin	BJ	Grönland	GL	Nauru	NR	Syrien	SY
Bermuda	BM	Grenada	GD	Nepal	NP	Tadschikistan	TJ
Bhutan	BT	Guadeloupe (französisches Überseedepartement)	GP	Niederlande	NL	Taiwan	TW
Bolivien	BO	Guam (USA)	GU	Niederländische Antillen	AN	Tansania	TZ
Bosnien und Herzegowina	BA	Guatemala	GT	Neukaledonien (französisches Überseegebiet)	NC	Thailand	TH
Botswana	BW	Guinea	GN	Neuseeland	NZ	Togo	TG
Bouvet-Insel	BV	Guinea-Bissau	GW	Nicaragua	NI	Tokelau	TK
Brasilien	BR	Guyana	GY	Niger	NE	Tonga	TO
Britische Gebiete im Indischen Ozean	IO	Haiti	HT	Nigeria	NG	Trinidad und Tobago	TT
Brunei Darussalam	BN	Heard-und-McDonald-Inseln	HM	Niue	NU	Tunesien	TN
Bulgarien	BG	Honduras	HN	Norfolk-Insel	NF	Türkei	TR
Burkina Faso	BF	Hongkong	HK	Nordkorea	KP	Turkmenistan	TM
Burundi	BI	Ungarn	HU	Nördliche Marianen-inseln	MP	Turks- und Caicos-Inseln	TC
Kambodscha	KH	Island	IS	Norwegen	NO	Tuvalu	TV
Kamerun	CM	Indien	IN	Oman	OM	Inseln	TV
Kanada	CA	Indonesien	ID	Pakistan	PK	Uganda	UG
Kap Verde	CV	Iran	IR	Palau	PW	Ukraine	UA
Kaiman-Inseln	KY	Irak	IQ	Panama	PA	Vereinigte Arabische Emirate	AE
Zentralafrikanische Republik	CF	Irland	IE	Papua-Neuguinea	PG	Vereinigtes Königreich	UK
Tschad	TD	Israel	IL	Paraguay	PY	Vereinigte Staaten	US
Chile	CL	Italien	IT	Peru	PE	Uruguay	UY
China	CN	Côte d'Ivoire	CI	Philippinen	PH	Amerikanische Überseeinseln, kleinere	UM
Weihnachtsinsel	CX	Jamaika	JM	Pitcairn-Insel	PN	Usbekistan	UZ
Kokos- (Keeling-)Inseln	CC	Japan	JP	Polen	PL	Vanuatu	VU
Kolumbien	CO	Jordanien	JO	Polynesien (französisch)	PF	Vatikanstadt	VA
Komoren	KM	Kasachstan	KZ	Portugal	PT	Venezuela	VE
Kongo	CG	Kenia	KE	Puerto Rico	PR	Vietnam	VN
Cook-Inseln	CK	Kiribati	KI	Katar	QA	Jungferninseln (Britisch)	VG
Costa Rica	CR	Kuwait	KW	Reunion (französisches Überseedepartement)	RE	Jungferninseln (USA)	VI
Kroatien	HR	Kirgisistan	KG	Rumänien	RO	Wallis- und Futuna-Inseln	WF
Kuba	CU	Laos	LA	Russische Föderation	RU	Westsahara	EH
Zypern	CY	Lettland	LV	Ruanda	RW	Jemen	YE
Tschechische Republik	CZ	Libanon	LB	S. Georgia- und S. Sandwich-Inseln	GS	Jugoslawien	YU
Dänemark	DK	Lesotho	LS	Helena	SH	Zaire	ZR
Dschibuti	DJ	Liberia	LR	Saint Kitts und Nevis	KN	Sambia	ZM
Dominica	DM	Libyen	LY	Anguilla	KN	Simbabwe	ZW
Dominikanische Republik	DO	Liechtenstein	LI	Saint Lucia	LC		
Ost-Timor	TP	Litauen	LT	Saint Pierre und Miquelon	PM		
Ecuador	EC	Luxemburg	LU	Saint Tomé und Príncipe	ST		
Ägypten	EG	Macao	MO				
El Salvador	SV						

## Technische Daten

### Allgemein

Stromversorgung	AC 110-240 V , 50/60 Hz
Stromverbrauch	14W
Abmessungen (Ungefähr)	430 x 60 x 242 mm (16.9 x 2.4 x 9.5 Zoll) (B x H x T)
Gewicht (Ungefähr)	2.4 kg (5.3 lbs)
Betriebstemperatur	5 °C bis 35 °C (41 °F bis 95 °F)
Betriebsbedingungen	5 % bis 90 %

### System

Laser	Halbleiter-Laser
Signalsystem	PAL / NTSC
Frequenzbereich	DVD (PCM 96 kHz): 8 Hz bis 44 kHz DVD (PCM 48 kHz): 8 Hz bis 22 kHz CD: 8 Hz bis 20 kHz
Geräuschspannungsabstand	Über 100 dB (nur ANALOG OUT-Anschlüsse)
Harmonische Verzerrung	Weniger als 0.008%
Dynamikumfang	Über 90 dB (DVD/CD)

### Ausgänge

VIDEO-Ausgang	1.0 V (p-p), 75 Ω, negative sync, RCA-Buchse x 1 / SCART (zu TV)
Digital Audio-Ausgang (koaxial)	0.5 V (p-p), 75 Ω, RCA Buchse x 1
Analog Audio-Ausgang	2.0 Vrms (1 kHz, 0 dB), 600 Ω, RCA-Buchse (L, R) x 1 / SCART (zu TV)

### Zubehör

Videokabel	1
Audiokabel	1
Fernbedienung	1
Batterien	2



**Hinweis:** Änderungen des Designs und der technischen Daten ohne vorherige Ankündigung möglich.

Hergestellt unter der Lizenz von Dolby Laboratories.

“Dolby”, “Pro Logic”, und das double-D-Symbol sind Marken von Dolby Laboratories.

DTS und DTS Digital Out sind Marken von Digital Theater Systems, Inc.



# REPRODUCTOR DE DVD

## MANUAL DEL USUARIO

MODELO : DVD6033/DVD6034/  
DVD6043/DVD6053/  
DVD6054/DVD6054M



Antes de conectar, manejar o ajustar este producto, lea detenida y completamente este libro de instrucciones.





**Advertencia:** Para disminuir el riesgo de descarga eléctrica, no retire la tapa o parte trasera de este producto. No contiene piezas útiles para el usuario en el interior. Deje que las reparaciones las efectúen personas cualificadas para ello.



**Advertencia:** Para disminuir el riesgo de incendio o descarga eléctrica, no exponga el producto a gotas o salpicaduras de agua, lluvia o humedad. No coloque sobre el aparato objetos con agua, por ejemplo, jarrones.

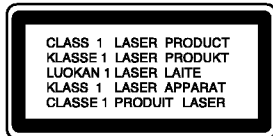

**Advertencia:** Este reproductor de discos de vídeo digital utiliza un sistema de láser. El uso de controles, ajustes u otro tipo de procedimientos distintos a los indicados en este manual, podría ser peligroso por la exposición a la radiación.



**Advertencia:** Para evitar la exposición directa al rayo láser, no abra el envoltorio. Radiación de láser visible cuando está abierto.



**Advertencia:** Nunca mire directamente al rayo láser.



**Precaución:** No instale este producto en un espacio limitado, por ejemplo, una estantería o espacio similar.



Este producto ha sido fabricado en cumplimiento con los requisitos sobre interferencias radiofónicas de la DIRECTIVA 89/336/CEE, 93/68/CEE y 73/23/CEE.

#### NÚMERO DE SERIE:

Encontrará el número de serie en la parte trasera de la unidad. Este número es exclusivo de esta unidad y no ha sido asignado a ninguna otra. Deberá guardar la información requerida en este manual y conservar esta guía como prueba permanente de su compra.

Modelo no. \_\_\_\_\_

Serie no. \_\_\_\_\_

Fecha de compra \_\_\_\_\_

# Índice

## Introducción .....4

**Símbolo Utilizados en este manual** .....4

**El visualizador ☉ de símbolos** .....4

**Notas sobre los discos** .....4

Manejo de los Discos .....4

Colocación de los Discos .....4

Limpieza de los Discos .....4

**Tipos de discos reproducibles** .....5

**Código regional.** .....5

**Términos relacionados con los discos** .....6

**Panel delantero** .....7

**Pantalla de visualización** .....7

**Mando a distancia** .....8

**Panel trasero** .....9

Funcionamiento del mando a distancia .....9

Colocación de las pilas del mando a distancia .....9

## Instalación y configuración .....10

**Configuración del reproductor** .....10

**Conexiones del reproductor de DVD** .....10

Conexiones de vídeo y audio con su televisor .....10

Conexión de audio a su televisor .....10

**Conexión de audio con equipos opcionales** 11

**Visualizador en pantalla** .....12

Iconos de campos de retroalimentación temporal .....12

**Parámetros iniciales** .....13

Funcionamiento general .....13

IDIOMA .....13

• Idioma del Menu .....13

• Audio / Subtítulos / Menú del disco .....13

VISUALIZADOR .....13

• Aspecto TV .....13

• Pantalla .....13

AUDIO .....14

• Dolby Digital / DTS / MPEG .....14

• Muestreo PCM (Frecuencia) .....14

• Control de rango dinámico (DRC) .....14

• Vocal .....14

OTROS .....14

• PBC .....14

• Auto Play (Reproducción automática) .....14

BLOQUEO (Control parental) .....15

• Índice .....15

• Contraseña (Código de seguridad) .....15

• Código Del País .....15

## Funcionamiento .....16

**Reproducción de un DVD o CD de vídeo** .....16

Configuración de la reproducción .....16

**Características generales** .....16

Cambio a otro TÍTULO .....16

Cambio a otro CAPÍTULO / PISTA .....16

Búsqueda .....16

Imagen congelada y reproducción fotograma a

fotograma .....17

Movimiento lento .....17

Aleatorio .....17

Repetición .....17

Repetición A-B .....17

Envoltura 3D .....17

Búsqueda de hora .....17

Cambio del canal de audio .....18

Zoom .....18

Búsqueda de marcadores .....18

**Características de DVD especiales** .....18

Comprobación del contenido de los discos DVD: Menús .....18

Menú de títulos .....18

Menú del disco .....18

Ángulo de la cámara .....18

Cambio del idioma de audio .....18

Subtítulos .....18

**Reproducción de un CD de audio o disco**

**MP3/WMA** .....19

**Características del CD de audio y del disco**

**MP3 / WMA** .....20

Pausa .....20

Cambio de pista .....20

Repetición de Pista / Todo / Desactivada .....20

Búsqueda .....20

Aleatorio .....20

Envoltura 3D .....20

Repetición A-B .....20

**Visionado de un disco JPEG** .....21

Mostrar (Proyección de diapositivas) .....21

Cambio de archivo .....21

Imagen congelada .....21

**Reproducción programada** .....22

Repetición de pistas programadas .....22

Borrado de una pista de la lista de programas .....22

Borrado de la lista de programas completa .....22

**Características adicionales** .....23

Memoria de la última escena .....23

Salvapantallas .....23

Configuración del modo de vídeo .....23

Selección del sistema .....23

Control del televisor .....23

Configuración de los códigos del mando a

distancia para un televisor LG .....23

## Mantenimiento y reparaciones .....24

Manejo de la unidad .....24

• Durante el transporte de la unidad .....24

• Conservación de las superficies externas limpias .....24

Limpieza de la unidad .....24

Mantenimiento de la unidad .....24

Localización de fallos .....25

## Referencias .....26

Códigos del idioma .....26

Códigos del país .....27

Especificaciones .....28

# Introducción

Para garantizar el uso adecuado de este producto, lea detenidamente este manual del usuario y consérvelo para futuras consultas.

Este manual ofrece información sobre el manejo y el mantenimiento de su reproductor de DVD. En caso de que la unidad necesite alguna reparación, póngase en contacto con un servicio de reparaciones autorizado.

## Símbolo Utilizados en este manual

 El símbolo del rayo alerta al usuario de la presencia de tensión peligrosa en la caja del producto, cuya magnitud podría suponer un peligro de descarga eléctrica.

 El signo de exclamación alerta al usuario de la existencia de instrucciones de manejo y mantenimiento / reparación importantes.

 Indica peligros que pueden provocar daños en la unidad u otro tipo de daños materiales.

 **Nota:** Indica la existencia de notas y características de funcionamiento particulares.

 **Consejo:** Señala consejos y trucos para facilitar la tarea.

Un apartado cuyo título tenga uno de los símbolos siguientes, indica que éste es aplicable exclusivamente al disco representado con el símbolo.

**DVD** Discos DVD-Vídeo

**VCD** CDs de vídeo

**CD** CDs de audio

**MP3** Discos MP3

**WMA** Discos WMA

**JPEG** Discos JPEG

## El visualizador de símbolos

El símbolo “  ” puede aparecer en la pantalla de su televisor durante el funcionamiento e indica que la función explicada en este manual del usuario no está disponible para ese disco de vídeo DVD específico.

## Notas sobre los Discos

### Manejo de los Discos

No toque la cara grabada del disco. Sostenga el disco por los extremos para no dejar huellas en la superficie. Nunca pegue papel o cinta adhesiva en el disco.



### Colocación de los Discos

Tras la reproducción, guarde el disco en su caja. No exponga el disco a la luz solar directa o a fuentes de calor, ni lo deje dentro de un coche aparcado y expuesto a la luz solar directa.

### Limpieza de los Discos

La existencia de huellas y polvo en el disco puede disminuir la calidad de la imagen y distorsionar el sonido. Antes de utilizarlo, limpie el disco con un paño limpio. Pase el paño desde el centro del disco hacia fuera.

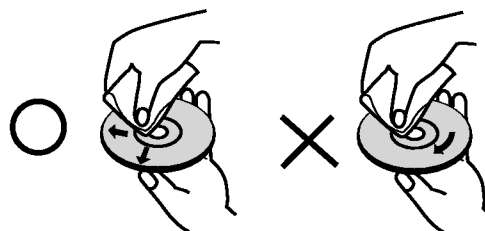

No utilice disolventes fuertes como alcohol, bencina, disolvente, productos de limpieza o pulverizadores antiestáticos pensados para los antiguos discos de vinilo.



## Tipos de discos reproducibles



DVD  
(disco de 8 cm / 12 cm)



CD de vídeo (VCD)  
(disco de 8 cm / 12 cm)



CD de audio  
(disco de 8 cm / 12 cm)

Asimismo, esta unidad reproduce DVD -R / DVD  $\pm$ RW, CD de imagen Kodak, SVCD, y CD-R / CD-RW con títulos de audio, MP3, WMA, y archivos JPEG.



**El CD de vídeo y el SVCD sólo pueden utilizarse con el modelo DVD6034, DVD6054, DVD6054M**



### Notas

- En función de las condiciones del equipo de grabación o del propio disco CD-R/RW (o DVD -R/  $\pm$ RW), algunos discos CD-R/RW (o DVD -R/  $\pm$ RW) no pueden ser reproducidos en esta unidad.
- No pegue etiquetas ni sellos en ninguno de los dos lados del disco (el lado etiquetado o el lado grabado).
- No utilice CDs con forma irregular (por ejemplo, con forma de corazón u octogonal) pues podrían provocar el funcionamiento incorrecto de la unidad.



### Notas sobre DVDs y CDs de vídeo

- Algunas funciones de la reproducción de DVDs y CDs de vídeo pueden ser intencionadamente programadas por los fabricantes de software. Esta unidad reproduce DVDs y CDs de vídeo según el contenido del disco diseñado por el fabricante del software, por consiguiente, puede que no estén disponibles algunas de las características de reproducción o que existan otras funciones adicionales.
- Consulte las instrucciones que acompañen a cada DVD o CD de vídeo.
- Puede que la unidad no reproduzca algunos DVDs fabricados con fines comerciales.

## Código regional

Este reproductor de DVD ha sido diseñado y fabricado para la reproducción del software de DVD codificado por la zona "2". Esta unidad sólo puede reproducir discos DVD que lleven la etiqueta "2" o "ALL".



### Notas sobre los códigos regionales

- Cada lugar del mundo tiene asignado un código de zona para DVD.
- La mayoría de los discos DVD tiene un globo con uno o más números en su interior claramente visible en la cubierta. Este número debe coincidir con el código regional de su reproductor de DVD o el disco no podrá ser reproducido.
- Si intenta reproducir un DVD con un código de zona distinto al de su reproductor, aparecerá en la pantalla del televisor el mensaje "Compruebe el código de zona".
- Puede que algunos discos DVD no tengan etiqueta con el código de zona, no obstante, su reproducción queda prohibida por los límites de área.

### Notas sobre el copyright:

La ley prohíbe copiar, retransmitir, proyectar, retransmitir por cable, reproducir en público o alquilar material registrado sin autorización. Este producto cuenta con la protección contra copias creada por Macrovision. Las señales de protección contra copias están registradas en algunos discos. Cuando se graban o reproducen las imágenes de estos discos, éstas tendrán interferencias. Este producto utiliza la tecnología de protección del copyright que se encuentra amparada por el registro de ciertas patentes estadounidenses y otros derechos de propiedad intelectual de Macrovision Corporation y otros titulares. El uso de esta tecnología de protección del copyright debe ser autorizado por Macrovision Corporation y queda limitado al uso doméstico y otros usos limitados, a menos que Macrovision Corporation autorice lo contrario. Queda prohibida la técnica retroactiva y el desmontaje del producto.

## **Términos relacionados con los discos**

### **DVD -R / DVD ±RW**

DVD -R son dos medios distintos para unidades y discos de DVD grabables. Este formato permite que la información se grabe en el disco DVD una sola vez. DVD +RW y DVD -RW son dos medios de reescritura que permiten borrar el contenido del DVD para poder grabar información distinta. Los discos de una sola cara pueden guardar hasta 4,38 Gigas y los de dos caras el doble. No existen discos regrabables de doble capa.

### **VCD (CD de vídeo)**

Un VCD contiene un máximo de 74 minutos (disco de 650 MB) o 80 minutos (disco de 700 MB) de imagen en movimiento MPEG-1 y calidad de sonido estéreo.

### **MPEG**

El MPEG es un estándar internacional para la compresión de vídeo y audio. El MPEG-1 se utiliza para codificar imágenes de VCD y facilita la codificación de sonido envolvente multi-canal como audio PCM, Dolby Digital, DTS y MPEG.

### **MP3**

El MP3 es un conocido formato utilizado para archivos de audio digital que ofrece una calidad muy parecida a la del CD.

### **WMA**

Archivo de audio de Windows. Un tipo de codificación / decodificación creado por Microsoft Corp.

### **JPEG**

Joint Pictures Expert Group. JPEG es un formato de archivo comprimido que le permite guardar imágenes sin limitación de número de colores.

### **PBC: Control de reproducción (Sólo CD de vídeo)**

El control de reproducción se encuentra disponible para formatos de disco de la versión 2.0 de CD de vídeo (VCD). El PBC le permite comunicarse con el sistema a través de menús, funciones de búsqueda y otras operaciones típicas parecidas a las informáticas. Asimismo, las imágenes congeladas de alta resolución pueden ser reproducidas si se encuentran incluidas en el disco. Los CDs de vídeo sin PBC (Versión 1.1) funcionan igual que los CDs de audio.

### **Título (sólo DVD)**

Por lo general, un título representa a cada una de las secciones de un disco DVD. Por ejemplo, la característica principal podría ser el título 1, un documental que explique cómo se filmó la película podría ser el título 2 y las entrevistas con los personajes serían el título 3. A cada título le ha sido asignado un número de referencia que le permite localizarlo fácilmente.

### **Capítulo (sólo DVD)**

Un capítulo es un segmento de un título, como por ejemplo, una escena de una película o una entrevista de una serie. A cada capítulo le ha sido asignado un número, permitiéndole localizar el capítulo que desee. Los capítulos no pueden ser grabados dependiendo del disco.

### **Escena (VCD)**

En un CD de vídeo con funciones de control de reproducción (PCB), la imagen en movimiento y la imagen congelada se dividen en secciones llamadas "escenas". Cada escena se muestra en la pantalla del menú y recibe un número de escena que le permite localizar la escena que desee. Una escena está compuesta por una o varias pistas.

### **Pista**

Elemento distintivo de la información audiovisual, como por ejemplo, la imagen o pista de sonido de un idioma específico (DVD) o una pieza musical de un CD de vídeo o audio. A cada pista le ha sido asignado un número que le permite localizar la pista que desee. Los discos DVD aceptan una pista de vídeo (con múltiples ángulos) y varias pistas de audio.

## Panel delantero

### DVD6033/DVD6034

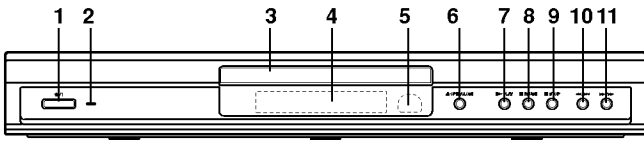

### DVD6043



### DVD6053/DVD6054/DVD6054M

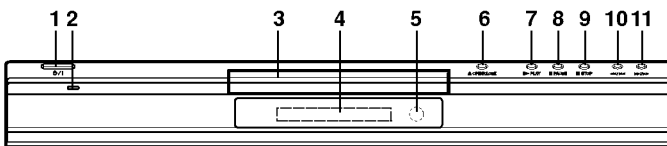

1. **POWER**  
ENCIENDE y APAGA el reproductor.
2. **Indicador de POWER**  
Se ilumina cuando se enciende el reproductor de DVD.
3. **Bandeja del disco**  
Introduzca aquí el disco.
4. **Pantalla de visualización**  
Muestra el estado actual del reproductor.
5. **Sensor remoto**  
Dirija hacia este punto el mando a distancia del reproductor de DVD.
6. **OPEN/CLOSE (▲)**  
Abre y cierra la bandeja del disco.
7. **PLAY (▶)**  
Inicia la reproducción.
8. **PAUSE (||)**  
Detiene la reproducción. Pulse repetidamente para la reproducción fotograma a fotograma.
9. **STOP (■)**  
Para la reproducción.
10. **Skip/Scan hacia atrás (◀◀/◀◀)**  
Pasa al capítulo / pista anterior o al principio del disco. Manténgalo pulsado durante dos segundos para búsqueda rápida hacia atrás
11. **Skip/Scan hacia adelante (▶▶/▶▶)**  
Pasa al capítulo / pista siguiente. Manténgalo pulsado durante dos segundos para búsqueda rápida hacia adelante.

## Pantalla de visualización

