



Lave-Linge

MANUEL D'UTILISATION

F8056QD(P)(1~9)

F1056QD(P)(1~9)

F1256QD(P)(1~9)

F1456QD(P)(1~9)

Nous vous recommandons de lire soigneusement votre notice d'utilisation qui vous donnera toutes les instructions utiles pour l'installation, l'utilisation et la maintenance. Conservez-la pour vous y référer par la suite. Enregistrez le modèle et les numéros de séries de votre lave-linge

C aractéristiques du produit



■ Protection contre le froissement

Grâce à la rotation alternée du tambour, le froissement du linge est réduit au minimum.



■ Élément chauffant

La résistance incorporée au lave linge chauffe automatiquement l'eau à la température adéquate correspondant au programme de lavage choisi.



■ Plus économique grâce au Système de Lavage Intelligent

Il détermine le niveau d'eau optimum et le temps de lavage afin de minimiser la consommation d'énergie et d'eau.



■ Verrouillage-Enfant

Le système de "Verrouillage-Enfant" est conçu pour empêcher les enfants d'appuyer sur un bouton entraînant le changement de programme pendant le fonctionnement.



■ Système Anti-balourd

En détectant la charge et l'équilibrage, il répartit uniformément la charge pour réduire le niveau de bruit pendant l'essorage.



■ Technologie Direct Drive

Le moteur électromagnétique est en transmission directe sur le tambour sans courroie ni poulie. Le lave-linge est fiable, performant et silencieux.

S ommaire

Mises en garde	3
Spécifications	4
Installation.....	5
Précautions à prendre avant le lavage	10
Apport de lessive	11
Fonction	13
Comment utiliser votre lave-linge	14
Maintenance	21
Guide de dépannage	25
Termes de la garantie.....	28

Mises en garde

LIRE TOUTES LES INSTRUCTIONS AVANT L'UTILISATION



Avertissement!

Pour votre sécurité, les instructions contenues dans ce manuel doivent être rigoureusement suivies. Le non respect de ces instructions entraîne un risque d'incendie, d'explosion, de choc électrique, de dommages matériels, de blessures, ou de décès.

INSTRUCTIONS IMPORTANTES

AVERTISSEMENT : Afin de réduire le risque d'incendie, de choc électrique, ou de blessures pendant l'utilisation du lave-linge, prendre les précautions de base suivantes :

- Ne pas mettre les mains dans le lave-linge lorsqu'il est sous tension (touche Marche enfoncée).
- Ne pas installer ni stocker le lave-linge dans un endroit exposé aux intempéries.
- Ne pas toucher aux commandes.
- Ne pas réparer ni remplacer une pièce de la machine à laver. Ne pas effectuer d'autres entretiens que ceux spécifiquement recommandés par le manuel (voir pages 20 à 25). Même dans ce cadre, assurez vous de la bonne compréhension des instructions avant toute manipulation et renoncez y si vous n'avez pas les compétences nécessaires.
- Ne pas laisser de matériaux combustibles tels que des peluches, du papier, des chiffons, des produits chimiques, etc ... en dessous et autour de la machine.
- Une surveillance étroite est nécessaire si cet appareil est utilisé par ou près des enfants.
- Ne pas laisser les enfants jouer sur, avec ou à l'intérieur de la machine ou de tout autre appareil.
- Ne pas laisser la porte du lave-linge ouverte. Une porte ouverte peut inciter les enfants à se suspendre à la porte ou à se glisser à l'intérieur de la machine à laver.
- Ne jamais mettre la main dans la machine à laver quand elle est en mouvement. Attendre l'arrêt complet du tambour.
- Ne pas laver ni sécher des articles qui ont été nettoyés, lavés, trempés dans des substances combustibles ou explosives ou tachées par ces substances (telles que la cire, l'huile, la peinture, l'essence, les dégraissants, les solvants de nettoyage à sec, le kérosène, etc ...) qui peuvent s'enflammer ou exploser. Il se peut que l'huile reste dans la cuve après un cycle complet de lavage, ce qui peut provoquer un incendie pendant le séchage. Par conséquent, ne pas insérer de vêtements imprégnés d'huile.
- Le processus de lessivage peut réduire le caractère ignifuge des tissus.
- Pour éviter cela, suivre soigneusement les instructions de lavage et de précaution du fabricant du vêtement.
- Ne pas fermer brusquement la porte de la machine à laver et ne pas essayer d'ouvrir la porte de force quand elle est verrouillée (Indicateur de verrouillage de la porte ON) pour ne pas endommager la porte de la machine à laver.
- Pour réduire le risque de choc électrique, il est nécessaire, avant toute maintenance ou nettoyage, de débrancher le cordon d'alimentation de la prise murale ou de couper l'alimentation de cette prise soit en retirant le fusible correspondant du tableau électrique, soit en déconnectant le disjoncteur.
- Ne jamais essayer de faire fonctionner cet appareil s'il est endommagé, s'il fonctionne mal, s'il est partiellement démonté, si des pièces sont cassées ou manquantes, ou si le cordon d'alimentation ou la prise murale sont endommagés.
- Si l'appareil a été en contact avec de l'eau, veuillez appeler votre service client. Risque de choc électrique ou d'incendie.

CONSERVER CES INSTRUCTIONS

INSTRUCTIONS DE MISE A LA TERRE

Cet appareil doit être mis à la terre. En cas de mauvais fonctionnement ou de panne, la mise à la terre réduira le risque de choc électrique en fournissant un chemin de moindre résistance pour le courant électrique. Cet appareil est équipé d'un cordon comportant un conducteur de terre et une prise de terre

- Ne pas utiliser d'adaptateur et ne pas retirer la prise de terre.
- Si vous ne disposez pas d'une prise adaptée, consultez un électricien.

ATTENTION : Un mauvais branchement du conducteur de terre de l'équipement peut entraîner un risque de choc électrique. Si vous avez des doutes sur la mise à la terre correcte de l'appareil, faites appel à un électricien ou à un dépanneur qualifié. Ne pas modifier la fiche fournie avec l'appareil -si elle ne va pas dans la prise, faire installer une prise adaptée par un électricien qualifié.

S spécifications

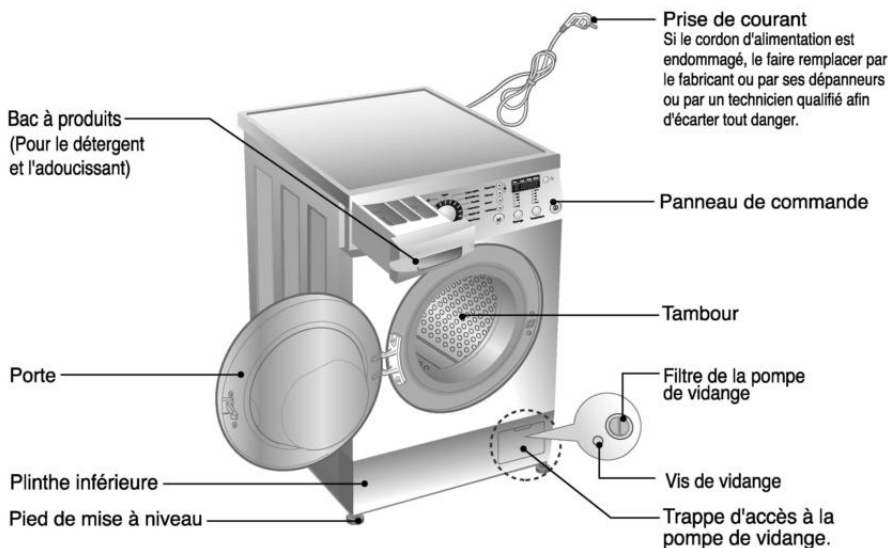

- Nom : Lave-linge à chargement frontal
- Alimentation électrique : 220-240 V~, 50Hz
- Dimensions : 600mm (L) x 550mm (P) x 850mm (H)
- Poids / Watt Max. : 65 kg / 2100 W
- Capacité de lavage : Reportez-vous aux spécifications
- Consommation d'eau. : 49 l (7 l/kg)
- Pression d'eau admissible : 0,3 - 10 kgf / cm² (30~1000kPa)
- Vitesse d'essorage : 0/400/600/800 [F8056QD(P)(1~9)]
0/400/800/1000 [F1056QD(P)(1~9)]
0/400/800/1200 [F1256QD(P)(1~9)]
0/400/800/1400 [F1456QD(P)(1~9)]

* L'apparence et les spécifications peuvent varier sans préavis dans le but d'améliorer la qualité des éléments.

■ Accessoires

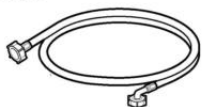

Tuyau d'arrivée d'eau



Clé

(Pour le débridoage du tambour et le réglage des pieds)

I nstallation

Installer ou stocker dans un endroit qui ne soit pas exposé à des températures inférieures à 0°C ou aux intempéries. La mise à la terre de la machine doit respecter tous les normes et décrets gouvernementaux en vigueur.

Dans certains pays sujets à des infections de cafards ou autres insectes, maintenez votre appareil électroménager et son environnement propres. Les dégâts causés par les cafards ou autres insectes ne seront pas pris en compte par la garantie.

■ Vis de bridage

L'appareil est muni de vis de bridage afin de prévenir tous dommages internes pendant le transport.

- Enlever l'emballage puis démonter les vis et les écrous sécurisant le transport avant d'utiliser le lave-linge.
- ☞ Lors du déballage, enlever le support d'emballage placé au milieu de l'embase.

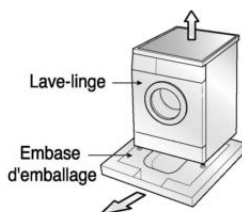

■ Dépose des vis de bridage

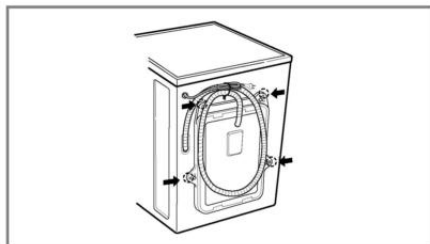

1. Les 4 vis spéciales sont serrées pour prévenir tous dommages internes pendant le transport. Avant de faire fonctionner la machine à laver, enlever les vis ainsi que les rondelles en caoutchouc.
- Ne pas les enlever pourrait provoquer une forte vibration, du bruit et un mauvais fonctionnement.
2. Dévisser les 4 vis à l'aide de la clé fournie à cet effet (voir page 4).

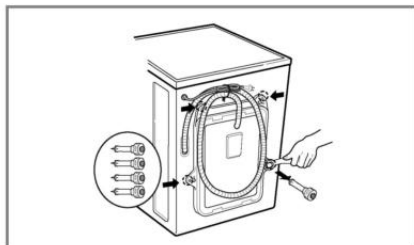

3. Enlever les 4 vis ainsi que les rondelles en caoutchouc en tordant légèrement la rondelle. Garder les 4 vis et la clé pour une utilisation future.
- Conserver les vis de bridage pour les réinstaller en cas de transports ultérieurs.
4. Obstruer les trous avec les capuchons fournis.

I nstallation

■ Emplacement nécessaire pour l'installation

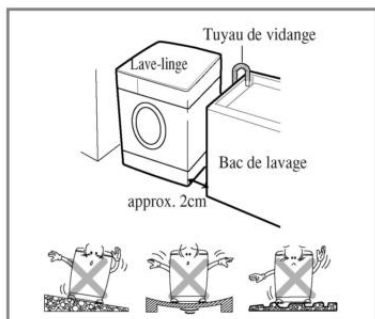

Mise à niveau du sol :

La pente admissible sous la machine est de 1°

Prise de courant :

Elle doit être située sur le côté de la machine et respecter une distance de 1,5 mètres. Afin d'éviter les risques de surcharge il tient de ne brancher qu'un seul appareil à cette prise.

Dégagement supplémentaire :

A prévoir pour le mur, la porte et le sol
(10cm : arrière /2cm : côtés droit & gauche)

Ne jamais placer ni stocker de produits de lavage sur le dessus du lave-linge

■ Mise en place

Installer le lave-linge sur un sol dur et plat.

S'assurer de la libre circulation de l'air autour et que le dessous la machine n'est pas entravé par un tapis, une carpepe, etc.

- Ne jamais tenter de corriger les irrégularités du sol en glissant des cales en bois, en carton ou autres matériaux sous les pieds de la machine.
- S'il est impossible de placer le lave-linge ailleurs qu'à proximité d'une gazinière ou de toute autre source de chaleur, il est indispensable de placer entre les deux appareils un isolant thermique de 85x60cm recouvert d'une feuille d'aluminium côté gazinière ou source de chaleur .
- Le lave-linge doit être installé dans des pièces où la température ne descend pas au-dessous de 0°C.
- S'assurer lors de l'installation du lave-linge qu'il est facilement accessible par un technicien en cas d'intervention.
- Le lave-linge mis en place, régler les quatre pieds à l'aide de la clé fournie (voir page 4) et s'assurer de la stabilité de l'appareil. Veiller à ce qu'un dégagement d'environ 20 mm soit respecté entre le panneau du lave-linge et le système d'évacuation de l'eau de vidange.

I nstallation

■ Raccordement électrique

1. Ne pas utiliser de rallonge ni de multi-prise.
2. Si le cordon d'alimentation est endommagé, le faire remplacer par le fabricant ou par ses dépanneurs ou par un technicien qualifié afin d'écartier tout danger.
3. Après utilisation, toujours débrancher la machine et fermer l'arrivée d'eau.
4. Connecter la machine à une prise avec mise à la terre conformément aux réglementations de câblage en vigueur.
5. La position de l'appareil doit permettre d'accéder facilement à la prise.

Ne confiez le réglage ou la réparation de cet appareil qu'à un technicien agréé par le fabricant. Les réparations effectuées par toutes personnes non-qualifiées peuvent provoquer des dommages ou de sérieuses avaries. Pour toute réparation, contactez le service après-vente.

Ne pas entreposer le lave-linge dans une pièce où la température est amenée à descendre sous 0°C. Les tuyaux gelés peuvent se fendre.

A températures négatives, la fiabilité des composants électroniques peut se trouver altérée.

Si le lave-linge est livré pendant l'hiver et que la température extérieure est négative : entreposez-le quelques heures à température ambiante avant de le mettre en marche.

AVERTISSEMENT

La machine ne doit pas être utilisée par de jeunes enfants ou des personnes handicapées sans surveillance. Surveillez les enfants : ils ne doivent pas jouer avec la machine.

AVERTISSEMENT

AVERTISSEMENT concernant le cordon d'alimentation

Pour la plupart des appareils électroménagers, il est conseillé d'effectuer le branchement sur un circuit dédié, c'est-à-dire une prise unique qui n'alimente que l'appareil en question et sur laquelle aucune autre prise ni aucun circuit de dérivation ne vient s'ajouter. Reportez-vous à la page des spécifications de ce manuel de l'utilisateur pour connaître les consignes adéquates. (voir page 4).

Ne surchargez pas les prises murales. Cela présente un danger, au même titre que des prises murales ou des rallonges disloquées ou endommagées, des cordons d'alimentations effilochés ou une gaine d'isolation électrique défectueuse ou craquelée. L'un ou l'autre de ces cas de figure pourrait être à l'origine d'une électrocution ou d'un incendie. Contrôlez régulièrement le cordon électrique de votre appareil électroménager. S'il paraît endommagé ou détérioré, débranchez-le, cessez d'utiliser votre appareil et demandez à un réparateur agréé qu'il remplace le cordon par un cordon strictement identique.

Protégez le cordon d'alimentation contre tout mauvais traitement physique ou mécanique en évitant par exemple de le vriller, de l'entortiller, de le pincer, de le coincer dans une porte ou de marcher dessus. Faites particulièrement attention aux branchements, aux prises murales et au point de sortie du cordon d'alimentation de l'appareil.

- La machine à laver doit être connectée à la conduite d'eau principale par un jeu de tuyaux neufs. Ne jamais utiliser un jeu de tuyaux usagé.
- Connexion du tuyau d'alimentation en eau

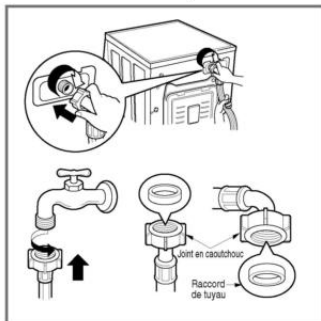

▶ La pression d'alimentation d'eau doit être comprise entre 30kPa et 1000kPa (0,3~10kgf/cm²).

▶ Ne pas tirer ni fausser le filetage lors de la connexion du tuyau d'admission à la valve.

▶ Si la pression d'arrivée d'eau est supérieure à 1000kPa, un dispositif de décompression devra être installé.

- Deux joints sont fournies avec le tuyau d'arrivée d'eau dans le raccord de la valve afin de prévenir les fuites d'eau.
- Vérifier l'étanchéité des connexions de la machine à laver en ouvrant le robinet d'arrivée d'eau au maximum
- Vérifier périodiquement l'état du tuyau et remplacer le si nécessaire.
- S'assurer que le tuyau n'est pas tordu, plié ou écrasé.

Installation

Ce lave-linge n'est pas conçu pour être utilisé en environnement instable, tel que dans les avions, les caravanes etc. Avant de partir en vacances ou lorsque le lave-linge ne sera pas utilisé durant une période prolongée, fermez le robinet d'arrivée d'eau, surtout si la pièce ne dispose pas de bouche d'évacuation d'eau.

■ Installation du tuyau de vidange

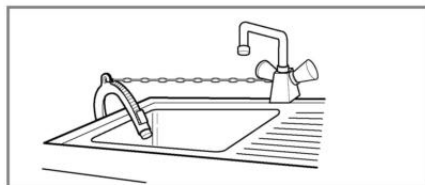
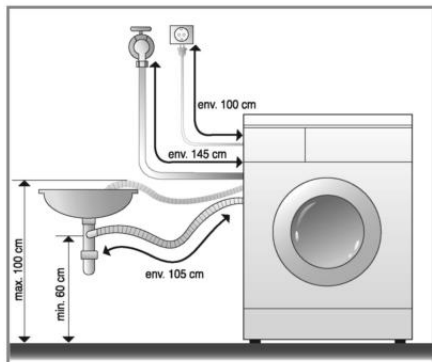

- Maintenir solidement le bac du tuyau de vidange avec un lien lorsque vous l'installez.
- Une fixation appropriée du tuyau de vidange protégera le sol des dommages dus à une fuite d'eau.

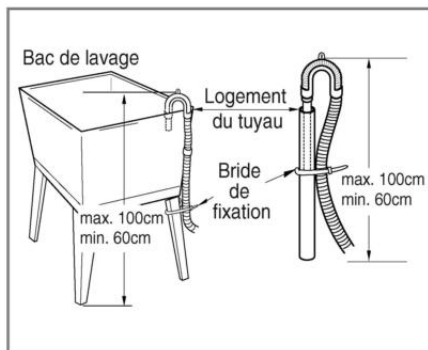
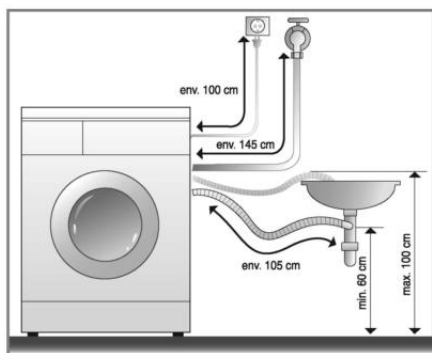

- Le tuyau de vidange ne devra pas être placé à plus de 100 cm au dessus du sol.
- Une fixation appropriée du tuyau de vidange protégera le sol des dommages résultant d'une fuite d'eau.
- Si le tuyau de vidange est trop long, ne pas l'installer. Le substituer par un plus court afin d'éviter un bruit anormal.

I nstallation

■ Réglage de niveau



1. Pour réduire les vibrations et les bruits excessifs, installer la machine sur un sol stable et à niveau, de préférence dans un coin de la pièce.

REMARQUE Un plancher en bois ou surélevé peut provoquer des vibrations excessives ou des erreurs d'équilibrage de charge.

2. Si le sol est inégal, régler les pieds de mise à niveau (ne pas insérer de cales de bois, etc ... sous les pieds). S'assurer que les quatre pieds sont stables et reposent sur le sol . Vérifier ensuite que l'appareil est parfaitement à niveau (utiliser un niveau à bulle d'air).

※ *Après le réglage des pieds, serrer l'écrou de blocage en tournant dans le sens inverse des aiguilles d'une montre.*

REMARQUE Dans le cas où la machine est installée en hauteur, elle doit être solidement attachée afin d'éviter tout risque de chute.

* *Vérification en diagonale*

Si on appuie sur les bords de la plaque supérieure de la machine à laver en diagonale, la machine ne doit absolument pas bouger d'un pouce vers le haut ni vers le bas (Veillez à vérifier les deux directions) Si la machine bouge quand on pousse la plaque supérieure de la machine en diagonale, réajuster les pieds.

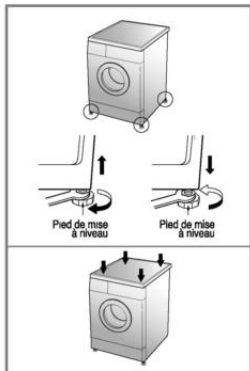

■ Sols en béton

- La surface d'installation doit être propre, sèche et à niveau.
- Installer le lave-linge sur un sol dur et plat.

■ Carrelage (Sols glissants)

- Découpez un adhésif anti-dérapant en deux morceaux de 70X70mm. Collez les sur le sol aux emplacements prévus des pieds de la machine. Placez l'appareil et régler les pieds pour qu'ils soient à niveau.

■ Parquets

- Les parquets sont particulièrement sensibles aux vibrations.
- Pour éviter les vibrations nous vous recommandons de placer des rondelles en caoutchouc d'au moins 15 mm d'épaisseur sous chaque pied .
- Si possible installer la machine dans un angle de la pièce à l'endroit le plus stable.

Rondelle en caoutchouc

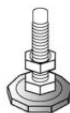

※ *Insérer les rondelles de caoutchouc pour réduire les vibrations.*

※ *Vous pouvez vous procurer les rondelles de caoutchouc en les commandant au SAV de LG sous la référence 4620ER4002B.*

Important!

- Un positionnement et une mise à niveau appropriés du lave-linge assurent un fonctionnement fiable et durable du lave-linge.
- La machine doit être absolument horizontale et être stable.
- Le lave-linge ne doit pas « basculer » lors d'une pression sur les angles supérieurs.
- La surface d'installation doit être propre, sans cire ni autres produits d'entretien des sols.
- Veillez à ce que les pieds restent secs. Dans le cas contraire, l'appareil pourrait glisser.

Précautions à prendre avant le lavage

■ Avant la première utilisation

Sélectionnez un cycle (Coton 60°C, mettre une demi dose de détergent) et faire tourner l'appareil à vide. Cela permettra d'évacuer les éventuels résidus de fabrication.

■ Précautions à prendre avant le lavage

1. Etiquettes d'entretien

Chercher l'étiquette d'entretien sur vos vêtements. Vous connaîtrez ainsi la composition du textile et la façon de le laver.

2. Tri

Pour un meilleur résultat, trier les vêtements. Préparer les charges qui peuvent être lavées avec un même cycle de lavage. La température de l'eau et la vitesse d'essorage varient en fonction des différents textiles. Séparer toujours les cotons foncés des cotons clairs et du blanc. Laver les couleurs séparément pour éviter qu'elles ne déteignent sur les blancs. Eviter si possible, de laver des articles très sales avec des articles peu sales

Salissure (Très sale, Normal, peu sale) : Séparer les vêtements en fonction du degré de salissure.

Couleurs (Pâles, Clairs, Foncés) : Séparer le linge blanc et le linge de couleur.

Peluche (Textiles pelucheux, Textiles capteurs) : Laver séparément les textiles pelucheux et les textiles capteurs de peluche.

Textiles pelucheux : tissu éponge, serviettes de toilette, langes

Textiles capteurs de peluches : synthétiques, velours côtelés, chaussettes

3. Précautions à prendre avant le chargement

Mixer la charge avec des articles de différentes tailles. Charger les articles les plus volumineux en premier. Ils ne doivent pas représenter plus de la moitié de la charge de lavage. Ne pas laver un article seul afin d'éviter un déséquilibre de la charge.

Si tel était le cas, ajouter un ou deux articles similaires.



- Vérifier que toutes les poches sont vides. Des objets tels que des clous, des pinces à cheveux, des allumettes, des stylos, des pièces de monnaie ou des clés peuvent endommager votre lave-linge et vos vêtements.
- Fermer les fermetures à glissière, à crochets et les boutons pressions pour éviter que les vêtements ne s'accrochent les uns aux autres
- Eliminer auparavant les salissures et les taches sur les cols et les poignets avec un peu de détergent dissous dans l'eau.
- Le tambour de lavage devra être nettoyé de temps en temps.
- Les petits articles métalliques tels que les trombones, les punaises, les clés ou autres épingles à nourrisse peuvent endommager le tambour et engendrer des points de rouille. Veillez à bien vider vos poches.

A pport de lessive

■ Ajout de lessive et d'adoucissant

1. Bac à produits

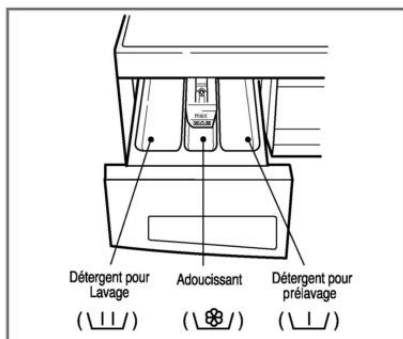

- Lavage uniquement →
- Prélavage + Lavage → •

2. Ajout d'adoucissant

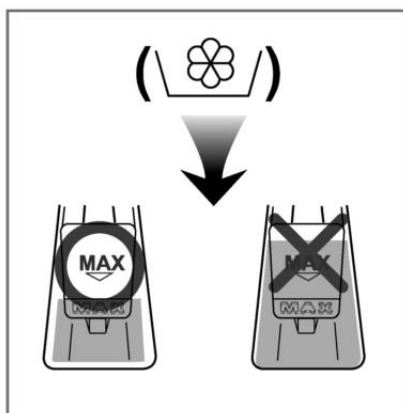

- Ne pas dépasser la ligne de remplissage maximum. En cas de dépassement, l'adoucissant pourrait être distribué trop tôt et tâcher les vêtements.
- Ne pas laisser l'adoucissant dans le bac à produits plus de deux jours. (L'adoucissant pourrait durcir)
- L'adoucissant sera automatiquement ajouté pendant le cycle de rinçage.
- Ne pas ouvrir le tiroir au moment de l'arrivée d'eau.
- Les solvants (White spirit, acétone, etc) ne doivent jamais être utilisés.

REMARQUE Ne pas verser l'adoucissant directement sur les vêtements.

A pport de lessive

3. Dosage du détergent

- Le détergent devra être utilisé selon les instructions de son fabricant.
- Utiliser trop de détergent peut entraîner des dysfonctionnements qui se traduiront par une formation excessive de mousse, un alourdissement du tambour et un mauvais résultat de lavage.
- Si vous utilisez du détergent en poudre veillez à ce qu'il soit conçu pour une utilisation en machine.
- Il peut être nécessaire d'ajuster la quantité de détergent en fonction de la température et de la dureté de l'eau, du poids et du niveau de saleté de la charge. Pour un meilleur résultat, éviter une formation excessive de mousse.

4. Adoucisseur d'eau

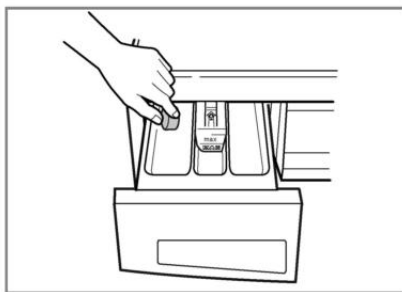

- L'utilisation d'un adoucisseur d'eau peut être nécessaire dans les régions où l'eau est extrêmement calcaire. Respectez les quantités indiquées sur l'emballage. Ajoutez d'abord le détergent puis l'adoucisseur.
- Utilisez la même quantité de détergent que celle recommandée pour les zones d'eau douce.

*Suggestions

Pleine charge : selon les recommandations du fabricant.
Charge partielle : 3/4 de la quantité normale.
Charge minimum : 1/2 de la charge totale.

- Le détergent est libéré par le distributeur au début du cycle.

5. Utilisation de tablettes

- 1) Ouvrir la porte et placer les tablettes dans le tambour.

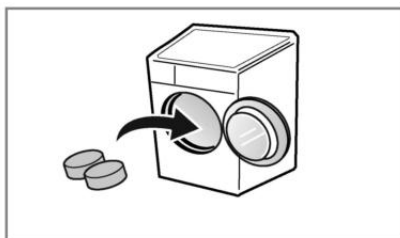

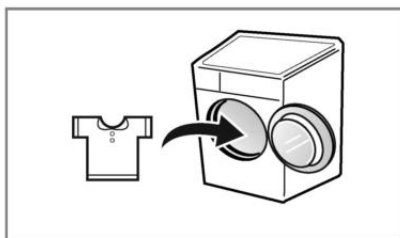

- 2) Charger le linge dans le tambour.



- 3) Fermer la porte.

Fonction

■ Programmes recommandés selon les types de textiles

Programme	Type de textile	Conseillé Température (Option)	Lavage (Option)	Charge maximale
Coton	Linge de couleur (chemises, chemises de nuit, pyjamas...) et coton blanc peu sale (Sous-vêtements...)	60°C (Froid, 30°C, 40°C, 95°C)	- Rinçage Extra - Intensif - Prélavage - Anti-froissage	7,0 kg
Coton rapide	Coton qui est peu sale	60°C (Froid, 40°C, 30°C)	-	
Synthétiques	Polyamide, acrylique, polyester	40°C (Froid, 30°C, 60°C)	- Rinçage Extra - Intensif - Prélavage - Anti-froissage	Moins de 3,0 kg
Univers blanc	Lavage pour vêtement enfant	95°C (60°C)		Moins de 6,0 kg
Bio	Programme pour éliminer les taches à base de protéine .	60°C (95°C)		7,0 kg
Couette	Edredon en coton, duvet, oreiller, couverture, jeté de canapé légèrement rembourré.	60°C (95°C)	- Rinçage Extra - Intensif - Anti-froissage	7,0 kg
Délicat	Délicat linge fragile (soie, rideaux...)	30°C (Froid, 40°C)	- Intensif	Moins de 2,0 kg
Lavage à la main  / Laine 	Lainages et soies lavables en machine	30°C (Froid, 40°C)		Moins de 2,0 kg
Rapide 30'	Type de textile similaire aux textiles en Coton et Synthétiques.	30°C (Froid, 40°C)	-	Moins de 2,0 kg
Blanc	Pour l'élimination des résidus de lessive après un lavage à haute température.	95°C	- Rinçage Extra - Intensif - Prélavage - Anti-froissage	7,0 kg
Couverture	Linge épais qui absorbe beaucoup d'eau .	30°C (Froid)	- Intensif	7,0 kg

* **Température de l'eau** : Sélectionnez la température de l'eau en fonction du programme de lavage.

Suivez les instructions de lavage indiquées sur l'étiquette du vêtement.

* **Rinçage Extra** : Pour un rinçage très efficace et en profondeur vous pouvez choisir l'option "Rinçage Extra".

* **Prélavage** : Le mode "Prélavage" est très utile quand la lessive est très sale.

* **Intensif** : Lorsque vous lavez du linge très sale, vous pouvez améliorer l'efficacité du lavage en choisissant l'option "Intensif".

* Les programmes avec option "Coton 60°C + Intensif" ont été testés conformément aux normes IEC60456 et EN60456.

* **Anti-froissage** : Si vous désirez éviter le froissage du linge, appuyez sur cette touche pendant l'essorage.



Le programme pour la laine de cette machine est approuvée par le Secrétariat de laine pour le lavage de produits en laine lavables à la machine, en partant du principe que les produits sont lavés conformément aux instructions sur l'étiquette du vêtement et aux instructions fournies par le fabricant de cette machine à laver (M0801).

* **Remarques** : Un produit de lessive normale synthétique est recommandé. Le programme pour la laine a des mouvements calmes et des rotations à une vitesse limitée pour protéger les vêtements.

C Comment utiliser votre lave-linge

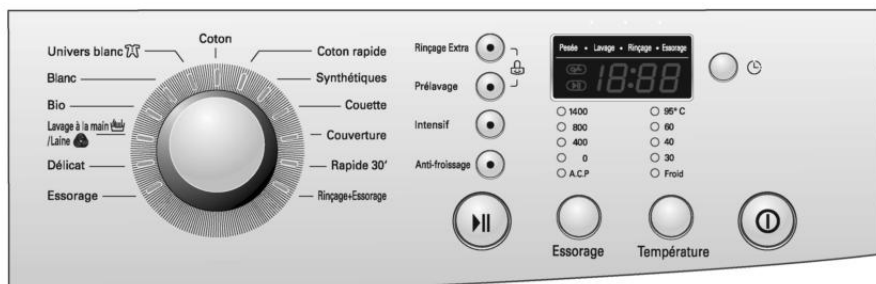

1. Utilisation du programme de lavage par défaut

- Pour démarrer, appuyer sur le bouton **Marche/Arrêt**.
- Appuyer sur le bouton **Départ/Pause**.
- Paramètres par défaut
 - **Lavage** : 1 lavage seul
 - **Rinçage** : 3 fois
 - **Essorage** :
 - 800 tr/mn [F8056QD(P)(1~9)]
 - 1000 tr/mn [F1056QD(P)(1~9)]
 - 1200 tr/mn [F1256QD(P)(1~9)]
 - 1400 tr/mn [F1456QD(P)(1~9)]
 - **Température** : 60°C
 - **programme** : Coton

2. Sélection manuelle du programme

- Pour démarrer, appuyer sur le bouton **Marche/Arrêt**.
- Sélectionnez les paramètres à utiliser en appuyant sur chaque bouton.

Pour sélectionner chacun des paramètres, consultez les pages 15 à 20
- Appuyer sur le bouton **Départ/Pause**.

Comment utiliser votre lave-linge

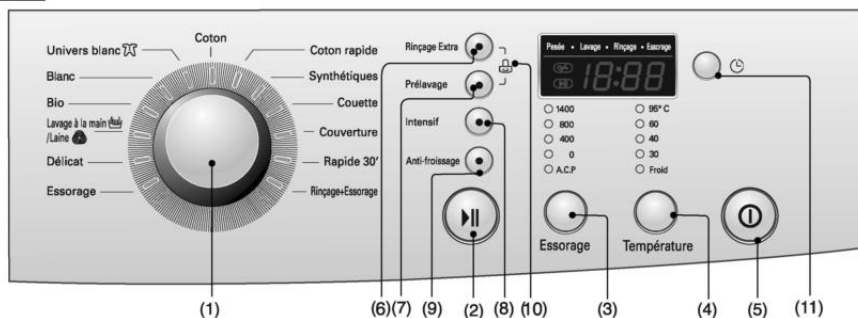

- | | | |
|---------------------------|---------------------------|-----------------------------|
| (1) Cadran : Programme | (5) Bouton : Marche/Arrêt | (9) Bouton : Anti-froissage |
| (2) Bouton : Départ/Pause | (6) Bouton : Rince+Extra | (10) Verrouillage-Enfant |
| (3) Bouton : Essorage | (7) Bouton : Prélavage | (11) Bouton : Fin différée |
| (4) Bouton : Température | (8) Bouton : Intensif | |

Mise en marche



1. Marche/Arrêt

- Appuyer sur le bouton **Marche/Arrêt** pour faire démarrer et stopper la machine.
- On peut aussi l'utiliser pour annuler la fonction **Fin différée**.

2. Programme par défaut

- Lorsqu'on a appuyé sur le bouton **Marche/Arrêt**, la machine à laver est prête à lancer un programme Coton dont les paramètres par défaut sont détaillés ci-dessous
- Si ces paramètres par défaut conviennent à votre utilisation immédiate, il vous suffit d'appuyer sur le bouton **Départ/Pause** pour débuter le cycle de lavage

■ Programme initial

- **F8056QD(P)(1-9)**
- Programme Coton / Lavage principal / Rincage normal / 800 tr/mn / 60 °C
- **F1056QD(P)(1-9)**
- Programme Coton / Lavage principal / Rincage normal / 1000 tr/mn / 60 °C
- **F1256QD(P)(1-9)**
- Programme Coton / Lavage principal / Rincage normal / 1200 tr/mn / 60 °C
- **F1456QD(P)(1-9)**
- Programme Coton / Lavage principal / Rincage normal / 1400 tr/mn / 60 °C

Sélection du programme désiré

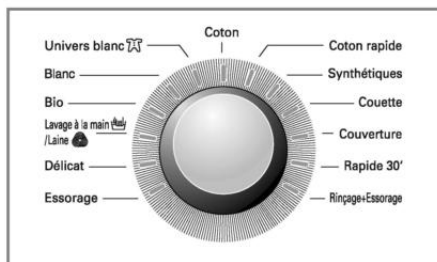

- 13 programmes sont disponibles :
- Des voyants s'allument en fonction des programmes sélectionnés.
- Le programme Coton est sélectionné par défaut lorsqu'on appuie sur la touche **Marche/Arrêt**.
- Pour sélectionner un autre programme, il suffit de tourner le bouton du programmeur. L'ordre des programmes est le suivant : "Coton - Coton rapide - Synthétiques - Couette - Couverture - Rapide 30' - Rince+Essorage - Essorage - Délicat - Lavage à la main/Laine - Bio - Blanc - Univers blanc

Pour choisir le programme le plus approprié à votre utilisation Voir page 13.

C Comment utiliser votre lave-linge

Départ/Pause



1. Départ

- On utilise le bouton **Départ/Pause** pour lancer le cycle de lavage ou pour suspendre le cycle en cours d'utilisation.

2. Pause

- S'il est nécessaire d'arrêter temporairement le cycle de lavage, appuyer sur le bouton "**Départ/Pause**".
- La machine s'éteint automatiquement 4 minutes après avoir suspendu le déroulement du cycle

NB : En mode Pause ou lorsque le programme de lavage est terminé, le hublot est automatiquement déverrouillé après 1 à 2 minutes.

Verrouillage de la porte



- Ce voyant s'allume lorsque la porte est verrouillée.
- La porte est déverrouillée en appuyant sur la touche "Départ/Pause" arrêtant la machine.

Pesée électronique



- Lorsque "Pesée" apparaît sur le display, la machine tourne au ralenti et indique la quantité de linge dans le tambour (selon modèle). Cela peut prendre quelques secondes.
- Le mode "Pesée" est disponible avec les programmes Coton et Synthétiques.

Option

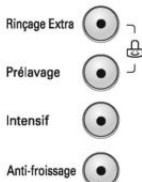

- La touche Option sert à sélectionner l'option désirée.

1. Rinçage Extra

- Pour un rinçage très efficace et en profondeur vous pouvez choisir l'option "Rinçage Extra".

2. Prélavage

- Le mode "Prélavage" est très utile quand la lessive est très sale.

3. Intensif

- L'option "Intensif" est dédiée au linge très sale.
- Lorsque l'option "Intensif" est sélectionnée, le temps de lavage peut être prolongé, selon le programme sélectionné.

4. Anti-froissage

- Si vous désirez éviter le froissage du linge, appuyez sur cette touche pendant l'essorage.

Si le voyant est allumé, cette fonction a été sélectionnée.

C Comment utiliser votre lave-linge

Verrouillage Enfant



- Cette fonction permet de verrouiller les boutons du panneau de commandes afin de prévenir toute manipulation involontaire ou intempestive.
- Le verrouillage enfant s'active en appuyant simultanément sur les boutons **Rinçage Extra** et **Prélavage** pendant environ 3 secondes.

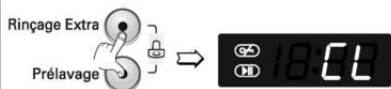

- Pour désactiver la fonction appuyer de nouveau et simultanément sur les boutons **Rinçage Extra** et **Prélavage** pendant environ 3 secondes.

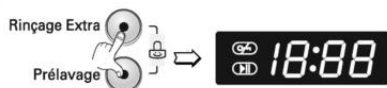

- Si vous voulez changer le programme alors que le Verrouillage-Enfant est activé :

1. Appuyer simultanément sur **Rinçage Extra** et sur **Prélavage** pendant environ 3 secondes.
2. Appuyer ensuite sur le bouton **Départ/Pause**.
3. Sélectionner le programme désiré et réappuyer sur le bouton **Départ/Pause**.

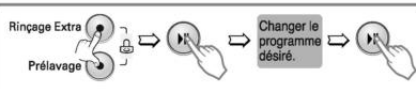

- La sécurité enfant peut être activée à tout moment et désactivée en respectant la procédure d'annulation de la sécurité enfant. Les dysfonctionnements ou le fait d'éteindre l'appareil n'affectent pas cette sécurité.

C Comment utiliser votre lave-linge

Essorage

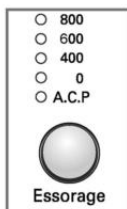

[F8056QD(P)(1-9)]

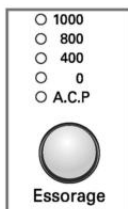

[F1056QD(P)(1-9)]

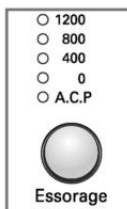

[F1256QD(P)(1-9)]

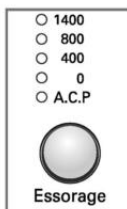

[F1456QD(P)(1-9)]

- En appuyant sur le bouton Essorage, on peut choisir la vitesse d'essorage.

1. Sélection de l'essorage

- Les vitesses d'essorage disponibles varient en fonction des modèles et des programmes comme expliqué ci-après :

F8056QD(P)(1-9)

- **Coton, Rinçage+Essorage, Rapide 30', Bio, Couverture**
A.C.P - 0 - 400 - 600 - 800
- **Délicat, Couette, Blanc, Coton rapide, Synthétiques, Lavage à la main/Laine, Univers blanc**
A.C.P - 0 - 400 - 600
- **Essorage**
0 - 400 - 600 - 800

F1056QD(P)(1-9)

- **Coton, Rinçage+Essorage, Rapide 30', Bio, Couverture**
A.C.P - 0 - 400 - 800 - 1000
- **Délicat, Couette, Blanc, Coton rapide, Synthétiques, Lavage à la main/Laine, Univers blanc**
A.C.P - 0 - 400 - 800
- **Essorage**
0 - 400 - 800 - 1000

F1256QD(P)(1-9)

- **Coton, Rinçage+Essorage, Rapide 30', Bio, Couverture**
A.C.P - 0 - 400 - 800 - 1200
- **Délicat, Couette, Blanc, Coton rapide, Synthétiques, Lavage à la main/Laine, Univers blanc**
A.C.P - 0 - 400 - 800
- **Essorage**
0 - 400 - 800 - 1200

F1456QD(P)(1-9)

- **Coton, Rinçage+Essorage, Rapide 30', Bio, Couverture**
A.C.P - 0 - 400 - 800 - 1400
- **Délicat, Couette, Blanc, Coton rapide, Synthétiques, Lavage à la main/Laine, Univers blanc**
A.C.P - 0 - 400 - 800
- **Essorage**
0 - 400 - 800 - 1400

2. Pas d'essorage (0)

- Si on sélectionne "0" (pas d'essorage), le lave-linge s'arrête après la vidange de l'eau de rinçage

Si le voyant est allumé, cette fonction a été sélectionnée.

3. Arrêt cuve pleine (A.C.P)

- Si vous désirez laisser les articles dans la machine sans les essorer après rinçage afin de les empêcher de se froisser, sélectionnez la fonction A.C.P en appuyant sur la touche Essorage.
- Lorsque la machine est arrêtée en cuve pleine, pour effectuer la vidange ou l'essorage, appuyez sur la touche Programme puis Essorage.
(Essorage)

Si le voyant est allumé, cette fonction a été sélectionnée.

C omment utiliser votre lave-linge

Température

- 95°C
- 60
- 40
- 30
- Froid



Température

• On peut sélectionner la température de l'eau en appuyant sur le bouton température

- Froid
- 30°C / 40°C / 60°C / 95°C

- La température de l'eau peut être sélectionnée en fonction du programme comme expliqué ci-dessous.

*Le voyant de la température sélectionnée s'allume.
Pour des informations plus détaillées, voir page 13.*

Fin différée



Préparation du lavage avant la programmation du "Fin différée"

- Ouvrez le robinet d'eau.
- Mettez le linge et fermez la porte.
- Versez le détergent et l'adoucissant dans le réservoir.
- Programmation de la "**Fin différée**"
 - Appuyez sur le bouton **Marche/Arrêt**.
 - Sélectionnez le programme désiré.
 - Appuyez sur le bouton **Fin différée** et programmez le temps désiré.
 - Appuyez sur le bouton **Départ/Pause** (" : "clignotements.)
- Lorsqu'on appuie sur la touche Fin différée, la valeur affichée par défaut est "3:00". Cela signifie que la fin du cycle de lavage est différée de 3 heures .
- Chaque pression sur cette touche diffère d'une heure de plus la fin du cycle (maxi 19 heures).
- Pour annuler la **Fin différée**, appuyez sur le bouton **Marche/Arrêt**.
- Le **Fin différée** correspond"au temps qui sépare l'instant de la programmation de l'achèvement du cycle (Lavage, Rinçage, Essorage).
- *La Fin différée et le temps de lavage réel peuvent varier en fonction des conditions de température et d'alimentation en eau.*

C Comment utiliser votre lave-linge

Affichage



1. Affichage des fonctions spéciales

- Lorsque la sécurité enfant est sélectionnée, les lettres " **CL** " s'affichent.
- Lorsque la Fin différée est sélectionnée, le display indique le temps restant pour terminer le programme sélectionné.

2. Affichage des codes Erreur

- Si le lave-linge rencontre un problème, il affiche l'un des codes Erreurs suivants :

" **PE** " : Problème de Pressostat

" **FE** " : Fuite d'eau

" **dE** " : Porte ouverte

" **LE** " : Défaillance mécanique du moteur

" **CE** " : Défaillance électrique du moteur

" **lE** " : Problème d'arrivée d'eau

" **DE** " : Problème d'évacuation

" **UE** " : Problème de balourd

" **TE** " : Problème de température d'eau

" **PF** " : Le lave-linge a connu une panne d'électricité.

Si ces lettres d'erreur sont affichées, se référer au dépannage à la page 25 et suivre le guide.

3. Fin du lavage

- A la fin du cycle de lavage, " **End** " s'affiche, le lave-linge s'arrête et se met hors tension.

4. Temps restant

- Pendant le cycle de lavage, le temps de lavage restant s'affiche.
- Programme recommandé par le fabricant.

– **Coton** : environ 1 heure et 54 minutes.

– **Coton rapide** : environ 1 heure et 35 minutes

– **Synthétiques** : environ 1 heure et 15 minutes.

– **Délicat** : environ 51 minutes.

– **Lavage à la main/Laine** : environ 49 minutes.

– **Rinçage+Essorage** : environ 22 minutes.

– **Rapide 30'** : environ 30 minutes.

– **Couette** : environ 1 heure et 40 minutes.

– **Bio** : environ 2 heures et 26 minutes.

– **Univers blanc** : environ 2 heures et 45 minutes.

– **Blanc** : environ 2 heures et 50 minutes.

– **Couverture** : environ 59 minutes.

– **Essorage** : environ 17 minutes.

- Le temps de lavage peut varier en fonction de la quantité de linge, de la pression d'eau au robinet, de la température de l'eau et d'autres conditions d'utilisation.

- Si un balourd ou un excès de mousse est détecté, le temps de lavage augmente par rapport au temps initialement prévu.

(Le temps supplémentaire maximal est de 45 minutes.)

Maintenance

- * Afin de réduire le risque de choc électrique, il est impératif de débrancher le cordon d'alimentation avant toute opération de maintenance ou d'entretien.
- * Avant la mise au rebut de votre lave-linge, coupez le cordon d'alimentation et démontez le hublot pour éviter que de jeunes enfants ne restent bloqués à l'intérieur. Rangez les emballages hors de portée des enfants envers qui ils constituent un danger, surtout les films plastiques et le polystyrène qui peuvent entraîner des suffocations.

■ Le filtre d'arrivée d'eau

- " ! E " Le message d'erreur clignote sur le panneau de commande si l'eau ne pénètre pas dans le tiroir de détergent.
- Si votre eau est très dure ou si elle contient des traces de dépôt calcaire, le filtre d'admission d'eau peut s'obstruer. Il faut donc le nettoyer régulièrement.

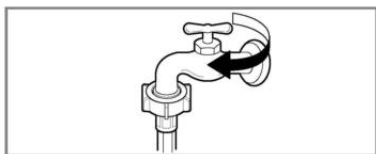

1. Fermer le robinet d'eau.



2. Dévisser le tuyau d'arrivée d'eau.

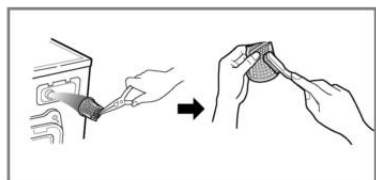

3. Nettoyer le filtre avec une brosse à poils durs.



4. Resserrer le tuyau d'arrivée d'eau.

Maintenance

■ Le filtre de la pompe de vidange

- * Le filtre de vidange recueille les fils et les petits objets présents dans le linge. Vérifier régulièrement la propreté du filtre pour assurer le bon fonctionnement de la machine.

ATTENTION Vider d'abord le filtre en utilisant le tuyau de vidange.

Ouvrir ensuite le filtre de la pompe pour enlever ce qui peut l'avoir obstrué.

- * Avant de procéder à une vidange en urgence pour nettoyer le tuyau, ou bien à l'ouverture du hublot, laisser la température de l'eau s'abaisser.

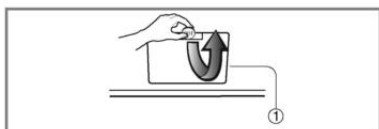

1. Ouvrir la trappe de vidange à l'aide d'une pièce de monnaie.

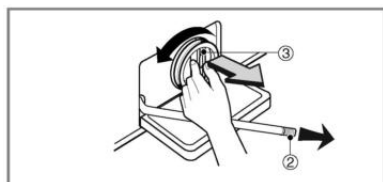

2. Retirer le bouchon de purge (②), laisser l'eau s'écouler. Utiliser un récipient pour empêcher l'eau de se répandre sur le sol. Lorsque l'eau ne s'écoule plus, dévisser le filtre de la pompe (③) en le faisant tourner vers la gauche.

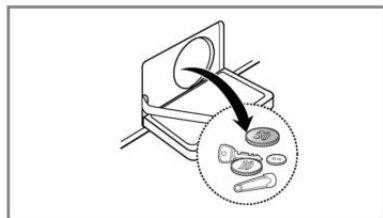

3. Enlever tout corps étranger du filtre de la pompe (③).

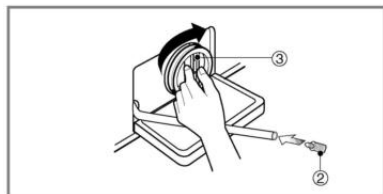

4. Après le nettoyage, faire tourner le filtre de la pompe (③) dans le sens des aiguilles d'une montre et insérer le bouchon de purge (②) pour le remettre en place. Fermer le capot.

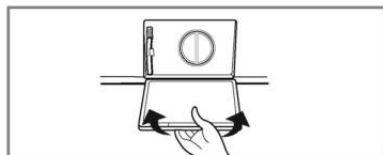

Maintenance

■ Tiroir distributeur

- * Après un certain temps, les détergents et les adoucissants laissent un dépôt dans le tiroir.
- Il faudra le nettoyer périodiquement avec un jet d'eau courante.
- Si nécessaire, on peut le retirer complètement de la machine en appuyant vers le bas sur le cliquet et en le tirant pour le sortir.
- Pour faciliter le nettoyage, on peut enlever la partie supérieure du compartiment de l'adoucissant.

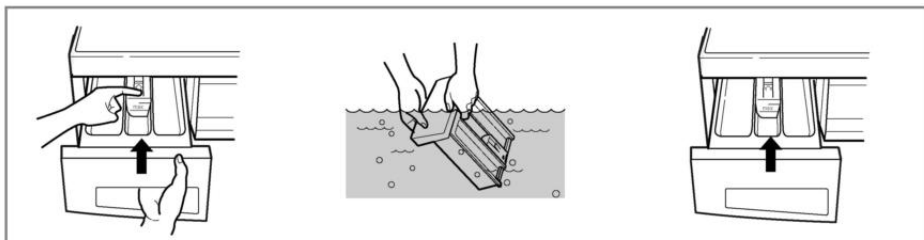

■ La cavité du tiroir

- * Le détergent peut aussi s'accumuler à l'intérieur de la cavité qui devra être nettoyée à l'occasion avec une vieille brosse à dents.
- Après le nettoyage, replacer le tiroir et effectuer un cycle de rinçage sans linge.



■ Le tambour de lavage

- Si vous habitez dans une zone où l'eau est dure, le tartre s'accumule dans des endroits où on ne peut ni le voir ni l'enlever facilement. Avec le temps, l'accumulation de tartre va obstruer les appareils, qui devront éventuellement être remplacés si on ne les surveille pas.
- Bien que le tambour de lavage soit en acier inoxydable, des taches de rouille peuvent être causées par de petits articles métalliques (trombones, épingles de sûreté) laissés dans le tambour.
- Le tambour de lavage devra être nettoyé de temps en temps.
- Si vous utilisez des agents détartrants, des teintures ou des décolorants, assurez-vous qu'ils peuvent être utilisés en machine.
- * Le détartrant est susceptible de contenir des composants capables d'attaquer les pièces de votre machine à laver.
- * Eliminer les taches avec un produit de nettoyage pour acier inoxydable.
- * Ne jamais utiliser de laine d'acier.

■ Nettoyage de votre machine à laver

1. Extérieur

Si vous prenez bien soin de votre machine à laver, vous prolongerez sa durée de vie. On peut nettoyer l'extérieur de la machine avec de l'eau chaude et un détergent ménager neutre non abrasif. Éliminer immédiatement les coulées. Essuyer avec un chiffon humide. Faire attention de ne pas heurter la surface avec des objets pointus.

* IMPORTANT : Ne pas utiliser d'alcool dénaturé, de diluants ou produits similaires.

2. Intérieur

Sécher le pourtour de l'ouverture de la porte de la machine à laver, des joints d'étanchéité élastiques et de la vitre de la porte. Ces zones doivent toujours être propres pour assurer l'étanchéité de la machine.

Faire effectuer un cycle complet à la machine à laver en utilisant de l'eau chaude.

Répéter le processus si nécessaire.

REMARQUE Éliminer les dépôts d'eau dure en utilisant uniquement des produits de nettoyage dont l'étiquette indique qu'ils sont adaptés aux machines à laver.

■ Instructions de préparation pour l'hiver

Si la machine à laver est installée dans une zone où il y a un risque de gel ou de températures inférieures à zéro, suivre ces instructions de préparation pour l'hiver afin de prévenir tout dommage à la machine à laver :

1. Fermer le robinet d'arrivée d'eau.
2. Débrancher les tuyaux d'arrivée d'eau et vidanger l'eau des tuyaux.
3. Brancher le cordon de raccordement dans une prise électrique convenablement mise à la terre.
4. Ajouter (3,8 litres) d'antigel non-toxique pour véhicules de camping (RV) à vider dans le tambour de lavage. Fermer la porte
5. Lancer le cycle Essorage et laisser fonctionner l'essorage de la machine à laver pendant 1 minute pour évacuer toute l'eau.
La totalité de l'antigel RV ne sera pas évacuée.
6. Débrancher le cordon de raccordement, sécher l'intérieur du tambour et fermer la porte.
7. Retirer le tiroir de distribution. Evacuer l'eau présente dans les compartiments et sécher les compartiments. Remettre le tiroir.
8. Ranger la machine à laver en position debout.
9. Pour éliminer l'antigel de la machine à laver après le stockage, faire fonctionner la machine à laver à vide en effectuant un cycle complet avec détergent. Ne pas ajouter de charge de lavage.

G uide de dépannage











* Cette machine à laver est équipée de fonctions automatiques de sécurité qui détectent et diagnostiquent les défaillances dès le début et réagissent en conséquence. Si la machine ne fonctionne pas correctement ou si elle ne fonctionne pas du tout, vérifier les points suivants avant d'appeler le Service Entretien.

Problème	Cause possible	Solution
Quelque chose cogne et cliquète	<ul style="list-style-type: none"> Des objets étrangers, tels que des pièces de monnaie ou des épingles de sûreté peuvent se loger dans le tambour ou dans la pompe. 	<p>Arrêter la machine à laver et vérifier le tambour et le filtre de vidange.</p> <p>Si le bruit continue après le redémarrage de la machine à laver, appeler votre dépanneur agréé.</p>
Bruit sourd	<ul style="list-style-type: none"> Des charges de lavage importantes peuvent produire un bruit sourd. C'est généralement normal. 	<p>Si le bruit continue, la machine à laver est probablement déséquilibrée. Arrêter et répartir la charge de lavage à nouveau.</p>
Vibration	<ul style="list-style-type: none"> Avez-vous enlevé tous les boulons de blocage et garnitures ? Les pieds reposent-ils fermement sur le sol ? 	<p>Vous ne les avez pas enlevés au moment de l'installation. Voir Installation pour enlever les boulons de transport</p> <p>La charge de lavage est inégalement répartie dans le tambour. Arrêter la machine à laver et répartir à nouveau la charge de lavage.</p>
Fuites d'eau	<ul style="list-style-type: none"> Les raccords du tuyau de remplissage sont desserrés au robinet ou à la machine à laver. Les tuyaux de vidange de la maison sont obstrués. 	<p>Vérifier et resserrer les connexions du tuyau.</p> <p>Déboucher le tuyau de vidange. Contacter le plombier si nécessaire.</p>
Formation de mousse trop abondante		<p>Trop de détergent ou détergent inadapté ?</p> <p>La formation de mousse peut causer des fuites d'eau.</p>
L'eau ne pénètre pas dans la machine à laver ou pénètre lentement	<ul style="list-style-type: none"> L'alimentation d'eau n'est pas adéquate dans le secteur. Le robinet d'arrivée d'eau n'est pas complètement ouvert. Le tuyau d'arrivée d'eau est plié. 	<p>Vérifier un autre robinet dans la maison.</p> <p>Ouvrir totalement le robinet.</p> <p>Redresser le tuyau.</p>
L'eau dans la machine à laver ne s'évacue pas ou s'évacue lentement.	<ul style="list-style-type: none"> Le filtre ou le tuyau d'arrivée est obstrué. Le tuyau de vidange est plié ou bouché. Le filtre de vidange est obstrué. 	<p>Vérifier le filtre du tuyau d'arrivée.</p> <p>Nettoyer et redresser le tuyau de vidange.</p> <p>Nettoyer le filtre de vidange.</p>

G uide de dépannage

Problème	Cause possible	Solution
La machine à laver ne démarre pas	<ul style="list-style-type: none"> • Le cordon de raccordement n'est pas branché ou la connexion est desserrée. • Le fusible de la maison a sauté, le coupe-circuit est déclenché ou il y a une panne de courant. • Le robinet d'arrivée d'eau n'est pas ouvert. 	<p>S'assurer que les fiches sont bien branchées dans les prises murales.</p> <p>Remettre le coupe-circuit à zéro ou remplacer le fusible. Ne pas augmenter la capacité du fusible.</p> <p>Si le problème est dû à une surcharge du circuit, le faire corriger par un électricien qualifié.</p> <p>Ouvrir le robinet d'arrivée d'eau.</p>
La machine à laver n'essore pas	* Vérifier que la porte est bien fermée.	Fermer la porte et appuyer sur le bouton Départ/Pause . Après avoir appuyé sur le bouton Départ/Pause , quelques instants peuvent s'écouler avant le démarrage de l'essorage des vêtements dans la machine à laver. Pour que l'essorage puisse fonctionner, la porte doit être verrouillée.
La porte ne s'ouvre pas		Si la machine est en marche, la porte ne peut pas s'ouvrir pour des raisons de sécurité. Attendre une ou deux minutes avant d'ouvrir la porte pour que le mécanisme de verrouillage la libère.
Cycle de lavage temporisé		Le temps de lavage peut varier en fonction de la quantité de linge, de la pression au robinet d'eau, de la température de l'eau et d'autres conditions d'utilisation. En cas de constatation d'un Déséquilibre, ou si le programme d'élimination de la mousse est en cours, le temps de lavage sera plus long que prévu.

Guide de dépannage

Problème	Cause possible	Solution
	<ul style="list-style-type: none"> L'arrivée d'eau n'est pas appropriée . L'arrivée d'eau au robinet est insuffisante car il n'est pas complètement ouvert. Le tuyau d'arrivée d'eau est plié. Le filtre du tuyau d'arrivée est obstrué. 	<p>Vérifier un autre robinet dans la maison. Ouvrir complètement le robinet .</p> <p>Redresser le tuyau. Vérifier le filtre du tuyau d'arrivée.</p>
	<ul style="list-style-type: none"> Le tuyau de vidange est plié ou obstrué. Le filtre de vidange est bouché. 	<p>Nettoyer et redresser le tuyau de vidange.</p> <p>Nettoyer le filtre de vidange.</p>
	<ul style="list-style-type: none"> La charge est trop faible. La charge est déséquilibrée. L'appareil dispose d'un système de détection et de correction des balourds. Si des articles trop lourds sont chargés tels que des tapis de bain, peignoirs, etc., ce système peut arrêter l'essorage ou même interrompre le cycle d'essorage si le déséquilibre est trop important même après plusieurs essorages. Si le linge est encore trop humide à la fin du cycle, ajouter de plus petites pièces de linge pour équilibrer la charge et répéter le cycle d'essorage. 	<p>Ajouter 1 ou 2 articles similaires pour équilibrer la charge.</p> <p>Répartir la charge pour permettre un bon essorage</p>
	 <ul style="list-style-type: none"> La porte est-elle ouverte ? 	<p>Fermer la porte.</p> <p>* Si "dE " n'apparaît pas, appeler le dépanneur.</p>
	<ul style="list-style-type: none"> Température de l'eau. 	<p>Débrancher la prise de courant et appeler le dépanneur.</p>
	<ul style="list-style-type: none"> Si l'eau déborde à cause d'une valve défectueuse. 	<p>Fermer le robinet d'eau. Débrancher la prise. Appeler le dépanneur.</p>
	<ul style="list-style-type: none"> S'affiche lorsque le pressostat ne fonctionne pas normalement. 	
	<ul style="list-style-type: none"> Défaillance électrique du moteur. 	
	<ul style="list-style-type: none"> Défaillance mécanique du moteur 	
	<ul style="list-style-type: none"> Le lave-linge a connu une panne d'électricité. 	

Termes de la garantie

Exclusion de garantie :

Le bénéfice de la garantie est supprimé dans les cas suivants :

- Si l'appareil a été endommagé lors du transport, ou accidenté ;
- Si l'appareil n'est pas utilisé ou installé correctement, en conformité avec le manuel d'utilisation et d'installation ou dans un environnement normal; ces produits sont à usage domestique et non à usage professionnel.
- Si le numéro de série de l'appareil est effacé, manquant ou illisible ;
- Si le produit ou un équipement auxiliaire comporte des pièces qui ne sont pas fournies, homologuées ou recommandées par LG ;
- Si l'appareil est endommagé du fait d'un évènement naturel imprévisible et irrésistible, d'une surtension ou sous tension du réseau d'alimentation ou de toute autre cause qui ne serait pas sous le contrôle de LG ;
- Si l'appareil a été réparé par une personne non autorisée ou agréée par LG ;
- Si l'appareil est en location ou en leasing avec option d'achat ;
- Si les défauts ou les pannes apparaissent en-dehors de la période de garantie.
- Toute garantie est également exclue pour des incidents tenant à des cas fortuits ou de force majeure ainsi que pour les remplacements ou les réparations qui résulteraient de l'usure normale du matériel, de détériorations ou d'accidents provenant de négligence, défaut d'installation, de surveillance ou d'entretien et d'utilisation anormale ou non conforme aux prescriptions du vendeur de ce matériel.

