

Notice d'utilisation et d'installation

fr

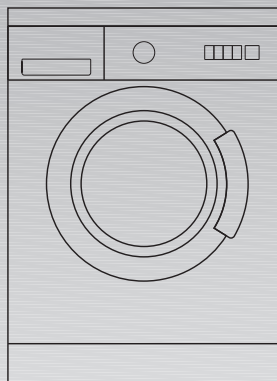

lave-linge

Sommaire

Notice d'utilisation

Consignes de sécurité générales	3
Bandeau de commande	4
Avant le premier lavage	8
Préparation, tri et introduction du linge	9
Produits lessiviels et d'entretien	12
Programmes et fonctions	14
Programmateur	14
Laver avec les réglages de base	19
Lavage avec réglages personnalisés	20
Récapitulatif rapide	20
Pendant le lavage	25
Après le lavage	27
Retirez le linge	28
Applications particulières	29
Nettoyage et entretien	30
Remédier soi-même aux petites pannes	34
Consommation	39
Service après-vente	40
Installation, branchement et transport	41

Notice d'installation

Appendice

Index	53
-----------------	----

Veillez lire les présentes notice d'installation et d'utilisation, ainsi que toutes les autres informations accompagnant ce lave-linge, et agissez conformément à leur contenu.

Rangez soigneusement ces documents en vue d'une réutilisation future ou d'un éventuel changement de propriétaire de l'appareil.

Consignes de sécurité générales

Votre lave-linge est destiné

- à une utilisation domestique uniquement,
- à laver dans un bain lessiviel des textiles lavables en machine,
- à fonctionner avec de l'eau potable froide additionnée de produits lessiviel et d'entretien utilisables en lave-linge.

Ne laissez jamais les enfants jouer sans surveillance près de la machine.

Eloignez les animaux domestiques de l'appareil.

Lorsque vous branchez / débranchez la fiche mâle dans / hors de la prise de courant, veillez à ne jamais avoir les mains mouillées.

Pour débrancher la fiche mâle de la prise de courant, ne tirez jamais sur le cordon d'alimentation, saisissez toujours la fiche mâle par sa surface de préhension.

Lorsque vous lavez à haute température, ne touchez pas le hublot.

Prudence lorsque vous vidangez le bain lessiviel très chaud.

Ne montez jamais sur la machine.

Ne vous appuyez / asseyez jamais sur le hublot ouvert.

⚠ Risque d'étouffement !

Eloignez les enfants de l'emballage et des parties de l'emballage. Les feuilles en plastique et les cartons pliants peuvent provoquer un étouffement.

⚠ Danger de mort !

Une fois que l'ancien appareil a fini de servir,

débranchez sa fiche mâle de la prise de courant.

Sectionnez son cordon d'alimentation puis jetez-le séparément avec la fiche mâle.

Détruisez la fermeture du hublot. Vous empêcherez ainsi que des enfants ne s'enferment dans le tambour et risquent leur vie.

Bandeau de commande

Programmeur

Il sert à allumer et éteindre le lave-linge et à sélectionner le programme.

Il peut tourner dans les deux sens.

Le programmeur ne tourne pas pendant le déroulement du programme car ce dernier est piloté électroniquement.

Touche Départ

Pour lancer la séquence de lavage (le programme doit avoir été sélectionné).

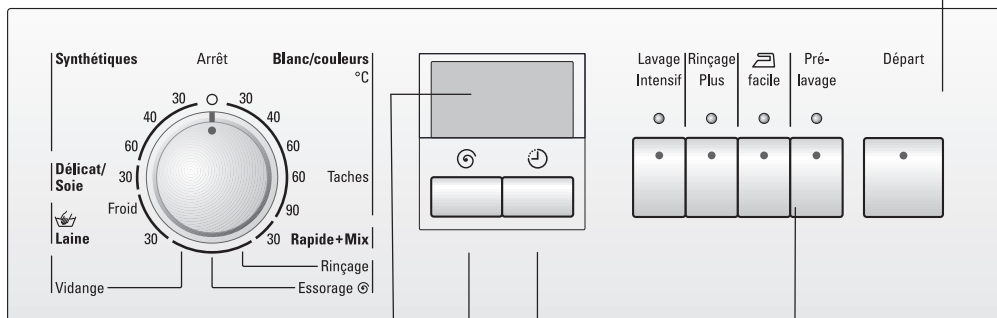

Zone d'affichage

Indication des réglages choisis ou à modifier (la vitesse d'essorage par ex., l'heure de départ, la protection enfants, la charge de linge recommandée), ainsi que le déroulement du programme.

Touche Essorage ☺

Elle sert à choisir la vitesse d'essorage ou l'absence d'essorage final.

Touche Départ différé/Fin dans... ⌚

Elle sert à choisir l'heure de départ (à retarder l'heure de démarrage du programme).

Touches à options

(en plus du programme si nécessaire)

Prélavage: Ajouter le pré-lavage

facile : Anti froissage

Rinçage Plus: Rinçage supplémentaire

Lavage intensif: Cycles intensifs







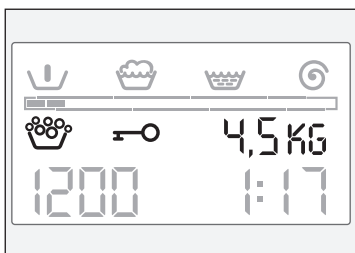
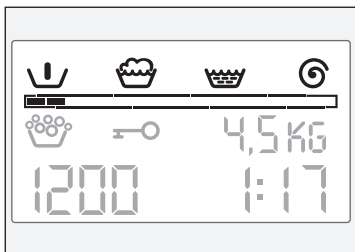

Vous pouvez combiner les options à tout moment.

Les voyants des touches d'options s'allument lorsque vous activez ces options.

Pour la désactiver, appuyez à nouveau sur la touche. Le voyant lumineux s'éteint.

Zone d'affichage



Affichage	Remarque
 Prélavage	symbole affiché si vous avez choisi le prélavage
 Lavage	symbole pas affiché si vous avez choisi les options Rinçage, Essorage  ou Vidange
 Rinçage	symbole pas affiché si vous avez choisi les options Essorage ou Vidange
 Essorage/Vidange	symbole pas affiché si le programme se déroule avec le réglage « ---- » (sans essorage final)
Jauge de déroulement	la jauge indique le stade de déroulement du programme
 Surdosage	symbole affiché si vous avez mis trop de produit lessiviel
 Protection enfants	symbole affiché si vous avez choisi le prélavage
4,5 kg* charge de linge recommandée	symbole pas affiché si vous avez choisi les options Rinçage, Essorage  ou Vidange
1200* Vitesse d'essorage et/ou ----* sans essorage final	vitesse d'essorage maximale du programme ou vitesse choisie
1:17* Fin dans... Autres symboles à cet endroit :	durée probable du programme
1'h* Départ différé,	heure du départ différé
-0- Fin du programme ou	
---- Fin du programme sans Essorage final ou	
F02* Affichage de défauts	voir page 34

* Exemples de contenus de la zone d'affichage.

Affichage du stade actuel du programme

La première rangée de symboles et la jauge de déroulement située en-dessous servent à afficher le stade de déroulement d'un programme. La jauge se compose d'un cadre périmétrique et de plusieurs segments à l'intérieur celui-ci.

Après que vous avez choisi un programme, les symboles correspondants aux différentes séquences du programme s'affichent.

Le cadre de la jauge de déroulement clignote pour vous inviter à lancer le programme.

Une fois que le programme a démarré, la jauge s'affiche, presque vide. Elle va se remplir de segments de la gauche vers la droite au fur et à mesure que le programme avance.

Les symboles représentent les séquences de programme que l'appareil n'a pas encore exécutées. Ils s'effacent une fois la séquence de programme correspondante achevée.



A la fin du programme, tous les symboles se sont effacés et la jauge de déroulement s'est remplie de segments.

Surdosage

Le système de sécurité automatique détecte s'il y a lieu une présence excessive de mousse dans l'appareil (si vous avez utilisé un produit lessiviel moussant beaucoup, ou si vous avez dosé une quantité excessive de produit lessiviel). Le symbole  apparaît en fin de programme dans la zone d'affichage pour vous le signaler.

Au lavage suivant et s'il se compose de pièces de linge du même type (du même degré de salissure et en même quantité), versez une moindre quantité de produit lessiviel.

Le surdosage du produit lessiviel peut entraîner une formation excessive de mousse et compromettre ainsi les résultats de lavage et de rinçage. Pour cette raison, l'appareil ajoute une séquence de rinçage supplémentaire.

 Le symbole  ne s'éteint qu'une fois que vous éteignez l'appareil en fin de programme, ou si vous modifiez un programme.

Protection enfants

La protection enfants active empêche, pendant le déroulement d'un programme, de modifier le programme choisi.

Charge de linge recommandée

La charge de linge recommandée s'affiche en fonction du programme choisi et des options.

Vitesse d'essorage

La vitesse maximale d'essorage s'affiche en fonction du programme et des options choisis. Vous pouvez réduire cette vitesse. Voir page 21.

Fin dans...

Après avoir choisi un programme, la durée probable du programme s'affiche (durée au bout de laquelle le programme aura probablement pris fin).

La durée du programme s'affiche en heures et en minutes, par ex.

1:17 – 1 heure et 17 minutes

0:35 – 35 minutes.

Après le démarrage du programme, les deux points : clignotent entre les heures et les minutes, et l'appareil compte à rebours, minute par minute, la durée restante du programme.

A la fin du programme, l'affichage revient sur **-0-**.

i Pendant le déroulement du programme, la durée de ce dernier peut s'allonger ou se raccourcir pour les raisons suivantes.

Raccourcissement du temps si

- tambour moins chargé,
- temps de chauffage raccourcis, par ex. si l'eau entrante était très chaude.

Allongement du temps si

- L'appareil effectue un rinçage supplémentaire en raison d'un excès de mousse dans le linge.
- Essorage multiple si le linge est mal réparti dans le tambour.
- Temps de chauffage plus long, en présence par ex. d'eau très froide.
- L'eau arrive à faible pression dans l'appareil.
- Si, après le démarrage du programme, vous avez choisi des options, par ex. l'option **Rinçage Plus** et/ou le **Lavage Intensif**.
- Le linge à laver est très absorbant ; ceci rallonge la durée de chauffage.

Départ différé

Vous pouvez différer l'heure de départ : voir page 22.

Avant le premier lavage

Attention

Le lave-linge doit avoir été installé et raccordé correctement. Voir les instructions correspondantes à partir de la page 41.

- i** Votre appareil a été vérifié avant de quitter l'usine. Effectuez un premier lavage **sans** linge pour évacuer l'eau résiduelle issue des contrôles de fabrication.
- Ouvrez le robinet d'eau.
- Ouvrez le bac à produit lessiviel jusqu'à la butée.
- Dans le compartiment **II** du bac à produit lessiviel, versez environ 1 litre d'eau.
- Dans le compartiment **II**, versez ½ gobelet gradué de produit lessiviel.
- i** N'utilisez pas de produit lessiviel pour lainage ni pour lingerie délicate (formation de mousse).
- Refermez le tiroir à produit lessiviel.
- Fermez le hublot de remplissage.
- Réglez le programmateur sur **Blanc/couleurs 90 °C**.
- Appuyez sur la touche **Départ**.
Le programme démarre.

Le programme est terminé une fois que toute la rangée supérieure de symboles a disparu de l'affichage, que la jauge s'est remplie et que la durée du programme se trouve sur **-0-** :

- Réglez le programmateur sur **Arrêt**.

Préparation, tri et introduction du linge

Préparation du linge

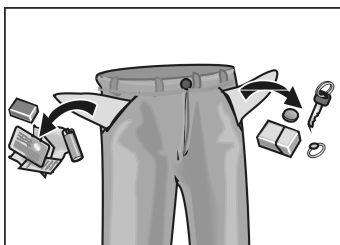

Attention

Des corps étrangers (p.ex. des pièces de monnaie, trombones, épingles, aiguilles, pointes) risquent d'endommager le linge ou des composants du lave-linge (le tambour p.ex.).

- Videz les poches des différents vêtements.
- Brossez le sable qui se trouverait dans les poches et sur les revers.
- Fermez les fermetures à glissières, boutonnez les housses.
- Retirez les roulettes des rideaux ou réunissez-les dans un filet à linge ou dans un sacnet.
- Le linge suivant se lave dans un filet à linge ou dans une housse de coussin :
 - le linge délicat, p. ex. les bas, les voilages,
 - les petites pièces de linge, chaussettes ou mouchoirs p. ex.,
 - les baleines de soutien-gorge (pendant le lavage, les baleines risquent de se détacher et de provoquer des dégâts).
- Retournez les pantalons, tricots et textiles mercerisés, comme p. ex. le linge tricoté, les T-shirts, chandails.

Tri du linge

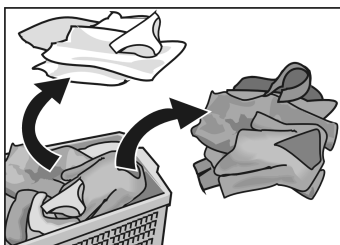

Attention

Le linge peut déteindre. Ne lavez pas du linge de couleur neuf avec du linge plus ancien.

Le linge blanc peut prendre une teinte grise. Lavez séparément le linge blanc et le linge de couleur.

- i** Respectez les instructions d'entretien publiées par le fabricant (Reportez-vous aussi au récapitulatif des programmes.).

 = ne pas laver.

Degrés de salissure

Légèrement sale

Aucune salissure ni tache visible sur le linge. Le linge a peut-être une odeur de transpiration.

Normalement sale

Salissures visibles et / ou taches légères et clairsemées mais visibles.

Très sale

Salissures et / ou taches visibles, par exemple, vêtements professionnels tels que les tenues de mécanicien, de boulanger ou de boucher.

Taches typiques

- Matière grasse de la peau, huiles et graisses alimentaires, sauces, huile minérale, cires (à base de graisse / d'huile).
- Thé, café, vin rouge, fruits, légumes (blanchissables).
- Sang, œuf, lait, amidon (à base de protéides / glucides).
- Suie, terre, sable (pigments), tenue de tennis salie par la terre rouge du court.

Détachage

Enlevez / prétraitez les taches si possibles tant qu'elles sont encore fraîches.

Tamponnez-les d'abord avec de l'eau savonneuse. Ne frottez pas.

Ensuite lavez le linge sali, lave-linge réglé sur le programme correspondant.

Les taches rebelles / incrustées peuvent nécessiter plusieurs lavages avant de disparaître complètement.

Introduction du linge

⚠ Risque d'explosion !

Une fois introduit dans le tambour du lave-linge, le linge traité avec des détergents à base de solvants, p. ex. les produits détachants, l'essence de nettoyage et le linge prétraité peuvent provoquer une explosion. Commencez par conséquent par rincer soigneusement ce linge à la main.

Attention

Les corps étrangers présents dans le tambour du lave-linge peuvent abîmer le linge. Avant d'introduire le linge dans le tambour, vérifiez qu'aucun corps étranger ne se trouve dans le tambour.

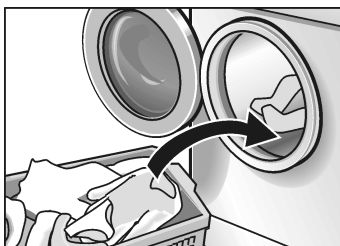

- Ouvrez le hublot.
- Dépliez le linge préalablement trié puis introduisez-le dans le tambour sans tasser. Mélangez les grosses et les petites pièces de linge. Lors de l'essorage, la répartition des pièces de linge dans le tambour est plus uniforme si ces dernières sont de tailles différentes.
- i** Ne dépassez pas la charge de linge conseillée (Reportez-vous aussi au récapitulatif des programmes.). Une surcharge donne du linge moins propre et favorise son froissage.
- Fermez le hublot
Veillez à ce que du linge ne reste pas coincé entre le hublot et le joint en caoutchouc.
Emplissez toujours votre lave-linge de manière à pouvoir fermer facilement le hublot.

Produits lessiviels et d'entretien

Dosage de la quantité de produit lessiviel

⚠ Risque d'intoxication !

Rangez les produits lessiviels et d'entretien hors de portée des enfants.

Dosez les produits lessiviels en fonction

- de la dureté de l'eau. Pour connaître la dureté de l'eau dans votre localité, consultez votre compagnie distributrice des eaux.
- de la quantité de linge.
- de son degré de salissure.
- des instructions fournies par le fabricant du produit lessiviel. Un dosage correct réduit la pollution de l'environnement et donne un meilleur résultat de lavage.

Versez le produit lessiviel liquide dans le récipient de dosage correspondant.

Quantité de produit lessiviel insuffisante :

Le linge n'est pas propre, il grisaille et se durcit avec le temps.

Des taches ponctuelles gris-brun peuvent apparaître sur le linge.

La résistance chauffante s'entartre.

Quantité de produit lessiviel excessive :

Pollution de l'environnement, formation excessive de mousse, pétrissage insuffisant du linge, lequel sort mal lavé et mal rincé de l'appareil.

Versage du produit lessiviel / du produit d'entretien

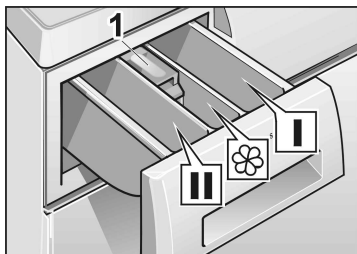

Compartment I
Produit lessiviel de prélavage ou amidon.

Compartment II
Produit lessiviel pour le lavage principal, produit adoucisseur, produit de trempage, produit blanchissant ou sel détachant.

⌘
Produit d'entretien p. ex. de trempage ou produit amidonnant (ne versez pas le produit au-delà du bord inférieur de l'insert **1**).

i Si ce produit est concentré ou très épais, diluez-le dans un peu d'eau avant de le verser dans le compartiment (cette précaution empêche d'obstruer le conduit de transfert vers la cuve).

Programmes et fonctions

Programmateur

Sélectionnez le programme désiré. Reportez-vous aussi au récapitulatif des programmes.

Dans le programme **Blanc/couleurs**, la machine essore les textiles à la vitesse d'essorage maximale.

Dans les programmes **Synthétiques, Rapide + Mix, Délicat/Soie** et **Laine**, il les essore à basse vitesse, pour ménager le linge délicat.

i Les programmes ont été optimisés en temps pour les textiles légèrement sales. En présence de textiles plus fortement salis, réduisez la charge de linge ou appuyez sur la touche **Lavage intensif**.

Programmes de base

Couleurs 30, 40, 60 °C

Pour textiles résistants, p. ex. en coton ou en lin.

Couleurs 60 °C Taches

Pour textiles sales et tachés, par ex. en coton ou en lin.

Programme économiseur d'énergie et d'eau. Vu que l'appareil peut rallonger la durée de ce programme de lavage à 60 °C, vous obtenez un résultat comparable à celui d'un programme à 90 °C, mais au prix d'une bien moindre consommation d'électricité et d'eau.

Blanc 90 °C

Programme consommant beaucoup d'énergie, pour textiles en laine ou en lin résistant à l'ébullition.

Pour ne pas endommager les conduites d'écoulement à l'égout, l'appareil rajoute au bain lessiviel très chaud, avant de le vidanger, env. 7 litres d'eau froide.

Synthétiques 30, 40, 60 °C

Programme adapté aux textiles faciles à entretenir, p. ex. en coton, en lin, en matières synthétiques ou en tissu mixte.

i Convient également en tant que **programme court**.

Rapide + Mix 30 °C

Programme optimisé en temps, destiné aux textiles peu sales en coton et synthétiques faciles à entretenir. Vous pouvez laver ensemble des types de linge différents.

Ce programme convient aussi pour laver des textiles neufs avant de les porter pour la première fois.

i Lavez séparément le linge blanc et le linge de couleur.

Ne lavez pas du linge de couleur neuf avec du linge plus ancien.

Durée de lavage courte.

Délicat/Soie 30 °C

Pour textiles délicats mais lavables, p. ex. en soie, satin, matière synthétique ou en tissu mixte (voilages p. ex.).

Lavage délicat à 30 °C, pour la soie lavable à la main et en machine.

i Nous recommandons de ne pas laver ces textiles avec d'autres textiles rêches.

L'appareil ne doit pas essorer entre les rinçages.

Laine Froid, 30 °C

Pour textiles lavables à la main ou en machine, en laine ou contenant de la laine, p. ex. en cachemire, mohair ou angora.

Convient également pour la soie lavable en machine.

Programmes supplémentaires

Rinçage

Rinçage séparé suivi d'un essorage, pour rincer le linge lavé à la main ou pour amidonner.

Appuyez sur la touche **Rinçage Plus** pour obtenir un rinçage supplémentaire.

Vitesse d'essorage réduite.

Essorage

Séquence d'essorage après un programme comprenant le réglage « --- » (sans essorage final) à l'affichage, ou pour essorer le linge lavé à la main, en choisissant la vitesse d'essorage voulue. Avant l'essorage, l'appareil vidange le bain lessiviel ou l'eau de rinçage.

Vitesse d'essorage réduite.

Vidange

Vidange de l'eau de rinçage après un programme qui incluait le réglage « --- » (Sans essorage final) pour ménager le linge délicat.

Options – Touches

Lavage intensif

La durée de lavage s'allonge pour que le lavage du linge très sale ou de 4.5 kg de linge blanc/couleurs soit plus intense.

Appuyez sur cette touche, en plus du programme, lorsque vous êtes en présence des combinaisons suivantes de quantité de linge et de degré de salissure :

Quantité	Programme et touche de Lavage intensif	Degré de salissure
4.5 kg	Couleurs 30, 40, 60 °C	légèrement à normalement sale
	Couleurs 60 °C Taches	normalement sale avec taches
	Blanc 90 °C	normalement sale
jusqu'à 3.5 kg	Couleurs 30, 40, 60 °C	normalement à très sale
	Couleurs 60 °C Taches	normalement à très sale avec taches
jusqu'à 2 kg	Synthétique 30, 40, 60 °C	normalement à très sale
	Rapide+Mix 30 °C	
	Délicat/Soie 30 °C	
	Laine Froid, 30 °C	

D'autres indications figurent dans le tableau à part récapitulant les programmes.

Rinçage Plus

Rinçage supplémentaire du linge.

La durée du programme augmente en conséquence.

Utilisation recommandée :

Dans les régions à eau très peu dure.

facile

Essorage final plus doux et plus court, suivi d'un défoulage du linge. Après l'essorage, le linge repose non tassé dans le tambour, ce qui réduit son risque de se froisser.

Prélavage

Pour le linge solide très sale, par ex. en coton ou en lin.

La température du prélavage se situe à 30 °C.

Dans le programme Laine, impossible de sélectionner le prélavage.

i Si vous abandonnez le prélavage en route, l'appareil vidange le bain lessiviel et le programme poursuit en passant à la séquence de lavage principale

Programme de démonstration

Le programme de démonstration prévu à titre de présentation vous montre le déroulement du programme **Blanc/couleurs** 60 °C, avec des réglages modifiés.

❑ Pour lancer le programme de démonstration, appuyez sur la touche **Départ**, maintenez-la appuyée et amenez simultanément le programmeur sur le programme **Blanc/couleurs 60 °C**.

La démonstration permanente commence.

❑ Pour terminer le programme, ramenez le sélecteur sur **Arrêt**.

Laver avec les réglages de base

Exemple de programme
Synthétiques 40 °C :

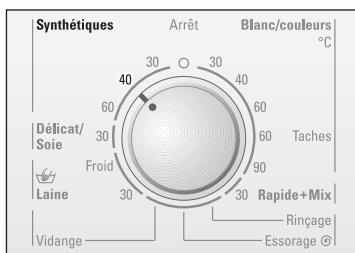

Les réglages de base fixés sont optimalement harmonisés avec le programme sélectionné.

Si vous ne voulez pas modifier ces réglages de base:

- Réglez le programmateur sur le programme désiré. Reportez-vous aussi au récapitulatif des programmes.
- Si vous le souhaitez, appuyez sur une/plusieurs touche(s) d'option. Le voyant de la touche correspondante s'allume.



i Dans la zone d'affichage clignote le cadre de la jauge de déroulement et les paramètres suivants du programme réglé s'affichent:

- les symboles des différentes séquences du programme,
- charge de linge recommandée,
- vitesse d'essorage maximale,
- Fin dans... (la durée du programme).

Introduisez le linge puis refermez le hublot. Ne dépassez pas les charges de linge recommandées.

Appuyez sur la touche **Départ**. Le programme démarre.

i Dans la zone d'affichage s'affiche la jauge de déroulement, pratiquement vide. La charge de linge recommandée s'éteint. Pendant que le programme se déroule:

- l'appareil compte à rebours la durée du programme
- la jauge de déroulement se remplit de segments.
- les symboles correspondants aux séquences de programme achevées s'éteignent.

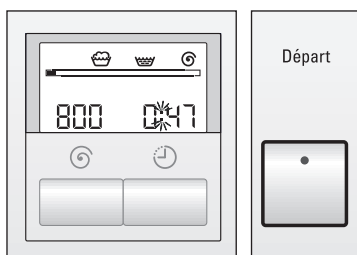

Lavage avec réglages personnalisés

Vous pouvez adapter les réglages à vos exigences personnelles.

Voici pour commencer un récapitulatif rapide des réglages modifiables.

Aux pages suivantes figure une description détaillée des manipulations nécessaires pour modifier les réglages.

Récapitulatif rapide

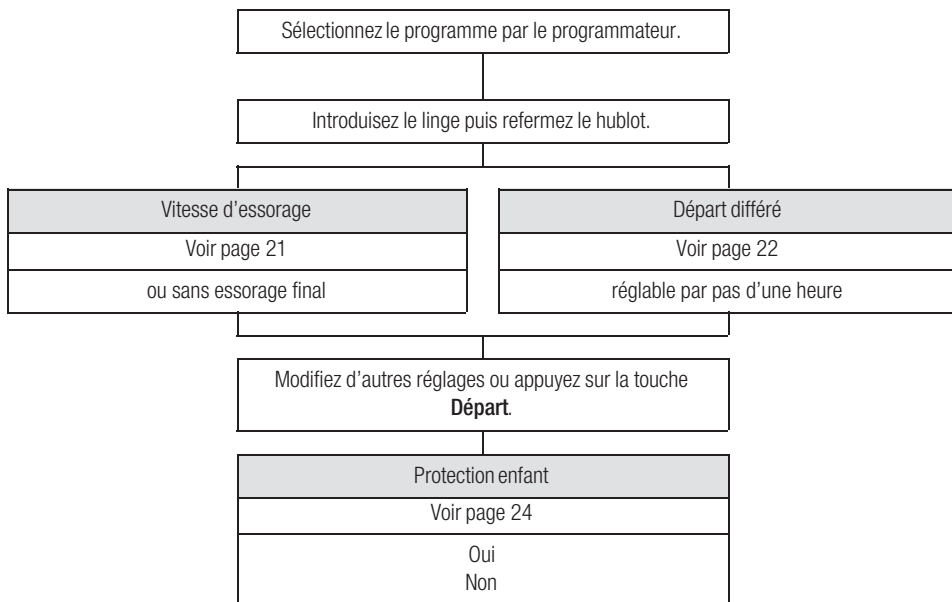

Vitesse d'essorage



Vous pouvez réduire la vitesse d'essorage affichée.

La vitesse d'essorage maximum affichée dépend du programme réglé.

- Réglez le programmateur sur le programme désiré.
- Si vous le souhaitez, appuyez sur une/plusieurs touche(s) d'option.

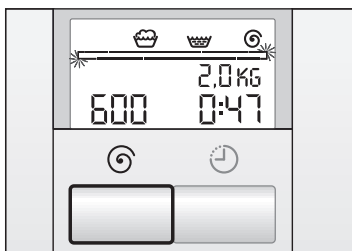
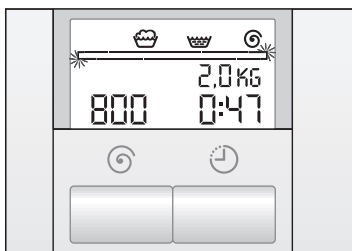
Exemple de programme
Synthétiques 40 °C :



- Les paramètres suivants s'affichent :
 - affichage du stade actuel du program,
 - charge de linge recommandée,
 - vitesse d'essorage maximale, par ex. **800**,
 - Fin dans... (la durée du programme).
- Introduisez le linge puis refermez le hublot.
- Appuyez sur la touche  jusqu'à ce que la vitesse d'essorage s'affiche, par ex. **600** ou « ---- » (sans essorage final).
- Si vous avez réglé l'appareil sur « ---- » (sans essorage final), le linge reste dans l'eau du dernier rinçage. Avant de pouvoir retirer le linge, il faut exécuter le programme **Vidange** ou **Essorage** .

Vous pouvez modifier d'autres réglages
ou

- Appuyez sur la touche **Départ**.
Le programme démarre.
- Vous pouvez modifier la vitesse à tout moment.
Pour ce faire, appuyez sur la touche  jusqu'à ce que la nouvelle vitesse s'affiche.
Vous pouvez régler l'appareil sur « ---- » (sans essorage final) tant que la séquence de programme Rinçage n'a pas commencé.

Départ différé

Avant de lancer un programme, vous pouvez fixer dans combien d'heures ce programme doit démarrer.

- Réglez le programmateur sur le programme désiré.
- Si vous le souhaitez, appuyez sur une/plusieurs touche(s) d'option.

Exemple de programme
Synthétiques 40 °C :

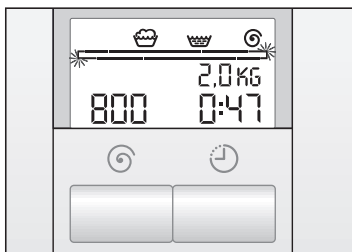

- Les paramètres suivants s'affichent :
 - affichage du stade actuel du program,
 - charge de linge recommandée,
 - vitesse d'essorage maximale,
 - Fin dans... (durée du programme, **0:47** (47 minutes)).

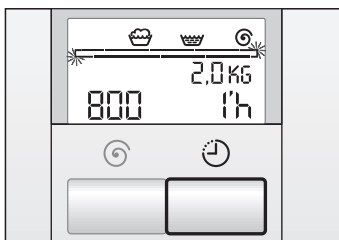

- Introduisez le linge puis refermez le hublot.
- Appuyez sur la touche  et la mention **1'h** apparaît dans la zone d'affichage (h = heure).

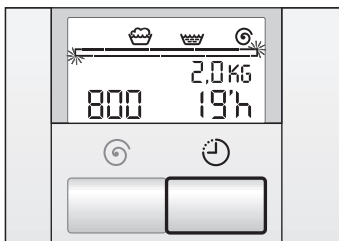

- Appuyez sur la touche  jusqu'à ce que le nombre d'heures du départ différé s'affiche.

- Vous pouvez régler l'heure de départ par pas d'une heure.

Vous pouvez différer le départ de **19'h** maximum. Si vous avez réglé de départ différé sur **19'h**, appuyez à nouveau sur la touche  pour revenir dans le mode Durée de programme.

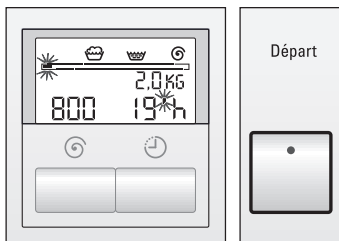

Vous pouvez modifier d'autres réglages
ou

- Appuyez sur la touche **Départ**.
Le programme démarre.

Une fois le programme lancé, l'appareil compte immédiatement le temps à rebours. Il le signale par un clignotement du premier segment sur la jauge de déroulement et de l'apostrophe ' entre le chiffre et le **h**.

- i** L'appareil compte la durée du différé à rebours, par tranches d'une heure.
Une fois écoulée la période de différé, le programme démarre automatiquement et la durée du programme s'affiche.
- i** Vous pouvez modifier l'heure de départ ou programmer un démarrage immédiat. Pour ce faire:
 - Amenez le programmateur brièvement sur un autre programme.
 - Après avoir ramené le programmateur sur le programme d'origine, vous devrez, selon les circonstances, choisir à nouveau certains réglages ou refaire l'ensemble des réglages. Réglez à nouveau, le cas échéant, l'heure de départ.
 - Appuyez sur la touche **Départ**.
Le programme démarre.
- i** Si vous modifiez le déroulement du programme en tournant le programmateur, ou si vous interrompez un programme, l'appareil annule aussi la période programmée de départ différé. Dans la zone d'affichage apparaît la durée du programme nouvellement choisi. Vous devrez choisir une nouvelle heure de départ (voir aussi les chapitres **Modifier un programme** (page 25) et **Abandonner un programme** (page 26).
- i** Pendant que s'écoule la période de différé, vous pouvez à tout moment rajouter du linge. Fermez le hublot de remplissage.

Protection enfants

Vous pouvez verrouiller votre lave-linge pour empêcher que les enfants n'en dérèglent les fonctions par inadvertance.

Si vous avez sélectionné la protection enfants :

- Vous ne pouvez modifier aucun réglage pendant le déroulement d'un programme.
 - Le symbole $\rightarrow\circ$ clignote si par inadvertance vous avez modifié un réglage du programme.
 - Si vous éteignez puis rallumez l'appareil pendant un programme en cours, ce dernier reprend là où il avait été interrompu.
 - Vous pouvez rajouter du linge pendant que s'écoule la période de différé.
- Réglez le programmateur sur le programme voulu et choisissez d'autres réglages si vous le souhaitez.
 - Introduisez le linge puis refermez le hublot.
 - Appuyez sur la touche **Départ**.
Le programme démarre.
 - Relâchez la touche **Départ**.

Activer la protection enfants

Exemple de programme Synthétiques 40 °C :

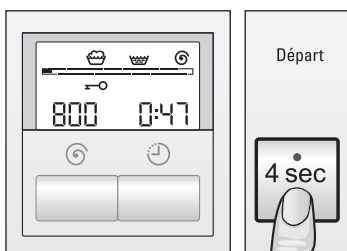

Désactiver la protection enfants

- Appuyez sur la touche **Départ** et maintenez-la appuyée (env. 4 sec (secondes)) jusqu'à ce que le symbole $\rightarrow\circ$ s'affiche.
- Relâchez la touche **Départ**.
La protection enfants vient de s'activer ; le symbole reste affiché en permanence.

Avant d'apporter des modifications au programme et pour mettre fin aux programmes comportant le réglage « --- » (sans essorage final), vous devrez désactiver la protection enfants.

- Appuyez sur la touche **Départ** et maintenez-la appuyée (pendant env. 4 sec (secondes)) jusqu'à ce que le symbole $\rightarrow\circ$ s'éteigne.
- La protection enfants demeure active même après une coupure de courant.

Pendant le lavage

Modification du programme

Si par inadvertance vous n'avez pas réglé l'appareil sur le bon programme.

- Désactivez temporairement la protection enfants (voir page 24) si celle-ci était active.
- Réglez le programmateur sur un nouveau programme.
Si vous avez choisi après coup le pré-lavage, vous devrez amener le programmateur sur **Arrêt** et choisir à nouveau le programme.
- Si vous le souhaitez, vous pouvez modifier d'autres réglages : voir à partir de la page 20.
- Appuyez sur la touche **Départ**.
Le programme démarre.
- i** Le programme nouvellement réglé commence avec la séquence de programme sur laquelle l'appareil se trouvait lorsque vous avez interrompu le programme précédent, mais contient maintenant les nouveaux réglages.
- Si vous le souhaitez, vous pouvez réactiver la protection enfants (voir page 24).

Abandonner un programme



Si vous mettez fin prématurément à un programme et souhaitez retirer du linge :

- Si la protection enfants était active, désactivez-la, voir page 24.
- Amenez le programmateur sur **Vidange, Essorage**  ou **Rinçage**. Choisissez le cas échéant la vitesse d'essorage (ne réglez pas la vitesse d'essorage sur « --- » (sans essorage final)).
- i** Si un programme s'interrompt tandis que le bain lessiviel se trouvait à une température élevée, nous vous conseillons de choisir **Rinçage** pour faire refroidir le linge.
- Appuyez sur la touche **Départ** .
- Si nécessaire, réactivez la protection enfants.
- Attendez la fin du programme.
- Si nécessaire, désactivez la protection enfants
- Réglez le programmateur sur **Arrêt**.
- Ouvrez le hublot.
- Retirez le linge.
- i** Si vous avez interrompu un programme et que le bain lessiviel se trouve à haute température, il peut arriver que le hublot reste verrouillé jusqu'à ce que l'appareil se soit refroidi.

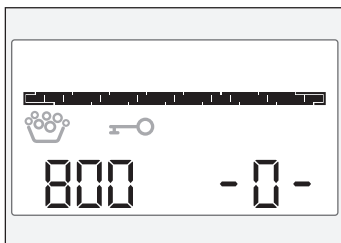
Après le lavage



i Ecran d'affichage :

- Tous les symboles renseignant sur le stade de déroulement du programme se sont éteints, et la jauge de déroulement est pleine.
- La durée du programme se trouve sur **-0-**,
- Si vous avez choisi la protection enfants, le symbole  est affiché.
- Si pendant le lavage l'appareil détecte un fort dégagement de mousse, le symbole  s'affiche.

Si nécessaire, désactivez la protection enfants

Réglez le programmeur sur **Arrêt**.

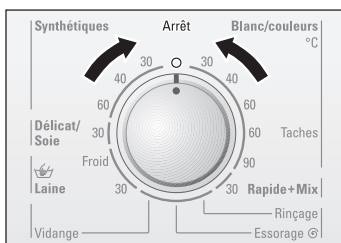



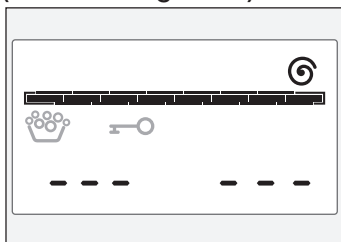

Vous avez choisi le réglage « --- » (sans essorage final)



ou

i Ecran d'affichage :

- Dans la zone d'affichage figurent le symbole  et la jauge entièrement remplie.
- La durée du programme se trouve sur « --- ».
- Si vous avez choisi la protection enfants, le symbole  est affiché.
- Si pendant le lavage l'appareil détecte un fort dégagement de mousse, le symbole  s'affiche.

- Si nécessaire, désactivez la protection enfants
- Sélectionnez une option **Vidange** ou **Essorage** 
- Appuyez sur la touche **Départ**.
- Activez le cas échéant la protection enfants (voir page 24).

Une fois achevé le programme supplémentaire :

- Si nécessaire, désactivez la protection enfants
- Réglez le programmateur sur **Arrêt**.

Retirez le linge

- Ouvrez le hublot.

Si vous ne parvenez pas à ouvrir le hublot : attendez 2 minutes (la fonction de sécurité est active) ou Présence d'eau dans la machine (si vous aviez choisi « --- » (sans essorage final)).

Sélectionnez le programme **Vidange** ou **Essorage**  puis appuyez sur la touche **Départ**.

- Retirez le linge.

Attention

Retirez les corps étrangers (par ex. pièces de monnaie, trombones) éventuellement présents dans le tambour de lavage et le joint en caoutchouc. – **Risque de rouille et d'endommager le tambour et le joint en caoutchouc.**

- Laissez le hublot de remplissage et le bac à produit lessiviel ouvert afin que la cuve du lave-linge puisse sécher.

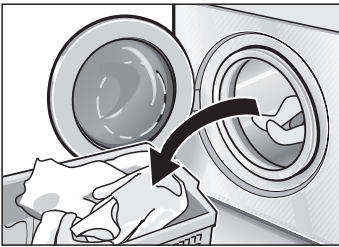

Applications particulières

Trempage

Attention

Ne teinturez/décolorez jamais de linge dans cet appareil.

- Introduisez du linge de même couleur dans le tambour.
- Mettez du produit de trempage dans le compartiment **II** en respectant les indications du fabricant du produit.
- Réglez le programmeur sur **Couleurs 30 °C**.
- Appuyez sur la touche **Départ**.
Le programme démarre.
- Au bout de 10 minutes environ, ramenez le programmeur sur la position **Arrêt**. Le linge baigne maintenant dans l'eau.
- Une fois écoulée la durée de trempage souhaitée, choisissez un programme. L'appareil vidange le bain lessiviel.
- i** Pour exécuter la séquence de lavage principale, ne mettez que peu de produit lessiviel.

Amidonage

Le linge ne doit pas avoir été préalablement traité avec un produit assouplissant.

- Introduisez du linge dans le tambour.
- Dosez la quantité d'amidon voulue pour env. 15 litres d'eau. Commencez par dissoudre la poudre d'amidon en respectant les instructions de son fabricant.
- Réglez le programmeur sur **Rinçage**.
- Réglez la vitesse d'essorage ; vous pouvez également choisir « --- » (sans essorage final).
- Appuyez sur la touche **Départ**.

Dès que l'eau afflue dans la cuve :

- Ouvrez un peu le bac à produit lessiviel puis
- Versez la solution amidonnée dans le compartiment **I**.
- Refermez le bac à produit lessiviel.

Si vous avez choisi le réglage « --- », choisissez ensuite le programme **Vidange**.

Nettoyage et entretien

⚠ Risque d'électrocution !

Commencez toujours par débrancher la fiche mâle de la prise de courant.

Ne nettoyez jamais le lave-linge avec un jet d'eau.

⚠ Risque d'explosion !

N'utilisez jamais de solvants pour nettoyer l'appareil.

Nettoyage du corps de l'appareil et du bandeau de commande

Si nécessaire :

- Utilisez un peu d'eau savonneuse ou un détergent non récurant.
- Séchez ensuite avec un chiffon doux.

Nettoyage du tambour

Si des taches de rouille sont apparues en raison de pièces métalliques restées dans le tambour (p. ex. pièces de monnaie, trombones, aiguilles, pointes) :

- Utilisez un produit de nettoyage sans chlore ; respectez les instructions de son fabricant. N'utilisez jamais de laine d'acier.

Détartrage du lave-linge

Attention

Les produits détartrants contiennent des acides susceptibles d'attaquer des composants de la machine et de faire déteindre le linge.

Si vous dosez toujours le produit lessiviel correctement, vous n'aurez pas besoin de détartrer votre lave-linge.

Si malgré tout il faut le détartrer, veuillez respecter les instructions publiées par le fabricant du produit détartrant.

Nettoyage du bac à produit lessiviel

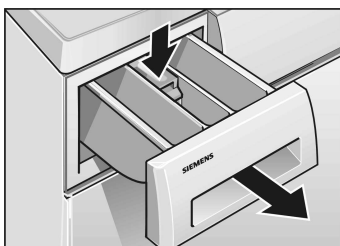

- Ouvrez le bac à produit lessiviel jusqu'à la butée.
- Enfoncez l'insert et
- Sortez entièrement le bac à produit lessiviel.

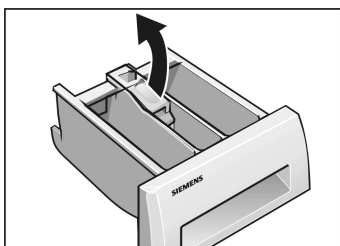

- Sortez la coiffe vers le haut.
- Nettoyez le bac à produit lessiviel et la coiffe sous l'eau du robinet, séchez-les ensuite.

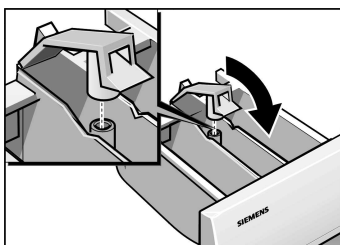

- Fermez et enclenchez la coiffe.
- i** Insérez le cylindre de la coiffe sur la broche de guidage.
- Remettez le bac à produit lessiviel en place.

Nettoyer la pompe de vidange

Vidanger le bain lessiviel

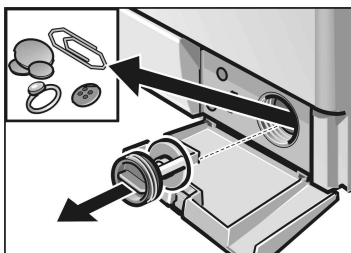
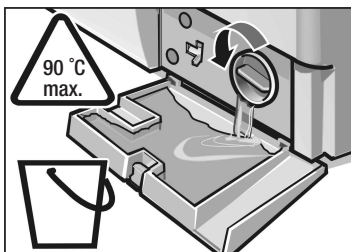
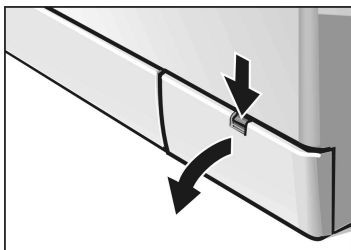

Si le bain lessiviel n'est pas complètement vidangé, cela signifie que soit des corps étrangers bloquent la pompe, soit du linge peluchant fortement a été lavé à une température élevée.

Préparez un récipient pouvant contenir 20 litres.

⚠ Risque de vous ébouillanter!

S'il est très chaud, attendez d'abord que le bain lessiviel ait refroidi.

Eloignez les enfants et les animaux domestiques.

- Réglez le programmateur sur **Arrêt**.
- Ouvrez la trappe au bas de l'appareil.
- Tournez prudemment le bouchon-couvercle jusqu'à ce que le bain lessiviel commence de couler dans la trappe.
- Une fois la trappe à moitié pleine, revissez le bouchon-couvercle puis videz la trappe.
- Répétez ces deux dernières opérations jusqu'à ce qu'il n'y ait plus de bain lessiviel.
- Dévissez le bouchon-couvercle complètement mais prudemment.
- Dégagez le compartiment intérieur des corps étrangers/peluches qu'il contient puis nettoyez-le. La roue à ailettes de la pompe de vidange doit pouvoir tourner. Nettoyez le filetage du couvercle de pompe et retirez les restes de bain lessiviel et de peluches présents dans le corps de pompe.
- Remontez le bouchon-couvercle de la pompe et vissez-le à fond.
- Remettez la trappe en place puis fermez-la. Pour empêcher que, lors du prochain lavage, du produit lessiviel passe directement à l'égout sans avoir servi:
- Versez un litre d'eau dans le compartiment **II**.
- Sélectionnez le programme **Vidange**.

Nettoyez les cribles dans le flexible d'arrivée d'eau

S'il n'arrive plus ou pas suffisamment d'eau dans le lave-linge.

Supprimez d'abord la pression présente dans le flexible d'arrivée d'eau:

- Fermez le robinet d'eau.
- Réglez le programmateur sur un programme quelconque (sauf **Essorage** ☺/ **Vidange**).
- Appuyez sur la touche **Départ**. Laissez le lave-linge exécuter le programme pendant 40 secondes environ.

Nettoyer le filtre raccordé au robinet

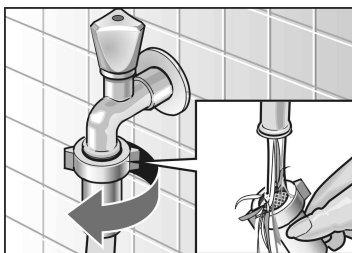

- Défaites le raccord unissant le flexible d'arrivée d'eau et le robinet.
- Rincez le crible sous l'eau du robinet.
- Rebranchez le tuyau d'arrivée d'eau.

Nettoyer le filtre raccordé au lave-linge

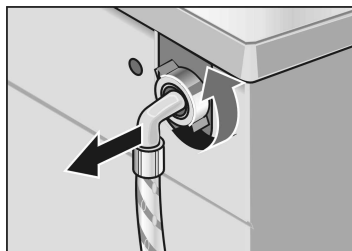

- Dévissez le raccord unissant le flexible d'arrivée d'eau et l'orifice d'entrée dans la machine.

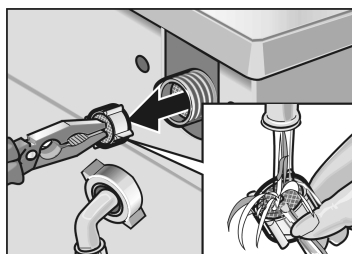

- Extrayez le filtre puis rincez-le sous l'eau du robinet.
- Remettez le filtre en place puis revissez le raccord du flexible.
- Ouvrez le robinet d'eau en grand pour vérifier s'il y a une fuite. Si une fuite se manifeste, défaites à nouveau le raccord et vérifiez si le filtre est bien monté dans le raccord.
- Refermez le robinet d'eau.

Remédier soi-même aux petites pannes

En cas de réparation ou si malgré le tableau suivant vous ne parvenez pas à remédier à un dérangement

- Réglez le programmateur sur **Arrêt**.
- Débranchez la fiche mâle du lave-linge de la prise de courant.
- Fermez le robinet d'eau.
- Appelez le service après-vente, voir page 40.

⚠ Risque d'électrocution !



Ne confiez les réparations qu'au service après-vente ou à des spécialistes dûment autorisés.

Affichage de défauts

Texte dans la zone d'affichage et un signal sonore retentit en plus	Cause possible	Solution
F01	Hublot pas fermé correctement.	Vérifier si une pièce de linge est coincée; Fermez le hublot.
F02	Vous avez oublié d'ouvrir le robinet d'eau.	Ouvrez le robinet d'eau.
	Flexible d'arrivée d'eau plié ou coincé.	Supprimez-en la cause.
	Cribles bouchés dans l'arrivée d'eau.	Nettoyez les filtres. Voir page 33.
	Pression de l'eau insuffisante.	Supprimez-en la cause.
F04	Des corps étrangers bloquent la pompe de vidange.	Nettoyer la pompe de vidange, voir page 32;
	Tuyau d'écoulement et/ou flexible d'écoulement bouché(s).	Nettoyez le tuyau d'écoulement et/ou le flexible d'écoulement.
F12	Eau dans la cuvette de fond. Appareil non étanche.	Appeler le service après-vente.

Problèmes	Cause	Solution
Le hublot refuse de s'ouvrir.	Il y a encore de l'eau dans la machine ; vous avez choisi «----» (sans essorage final).	Choisissez Vidange ou Essorage ☺.
	La fonction de sécurité est active.	Attendez 2 minutes.
Résidus de produit lessiviel dans le bac à produit lessiviel.	Produit lessiviel humide ou grumeleux.	Nettoyez le bac à produit lessiviel puis le sécher. Voir page 31.
	Vous avez utilisé des pastilles de produit lessiviel difficilement solubles.	Si vous utilisez un produit lessiviel liquide, utilisez l'accessoire de dosage. Avant de verser ces pastilles dans le compartiment II , écrasez-les dans leur emballage.
Dégagement d'odeur dans l'appareil.	Vous lavez principalement à basses températures et/ou avec des produits lessiviels liquides.	Exécutez le programme Blanc 90 °C , mais sans linge. Pour ce faire, utilisez un produit lessiviel normal.
Les voyants ne s'allument pas.	Fusible / disjoncteur domestique grillé / disjoncté.	Changez le fusible/réarmez le disjoncteur.
	Panne de courant.	Si le dérangement se reproduit, prévenez le service après-vente. Le programme réglé poursuit son déroulement une fois le courant revenu. Si vous voulez retirer du linge, procédez comme décrit à la section Nettoyer la pompe de vidange . Voir aussi à partir de la page 32.
	Fiche mâle incorrectement branchée ou débranchée.	
Le programme ne démarre pas.	Le hublot n'est pas correctement fermé.	Vérifiez si une pièce de linge n'est pas coincée. Refermez le hublot (déclat audible).
Le programme ne démarre pas.	Touche Départ pas enfoncée.	Appuyez sur la touche Départ .

Problèmes	Cause	Solution
L'eau ne pénètre pas dans l'appareil ou le produit lessiviel ne gagne pas la cuve.	Vous avez oublié d'ouvrir le robinet d'eau.	Ouvrez le robinet d'eau.
	Flexible d'arrivée d'eau plié ou coincé.	
Le produit lessiviel ne passe pas du compartiment I à la cuve.	Cribles bouchés dans l'arrivée d'eau.	Nettoyez les filtres. Voir à partir de la page 33.
	Vous avez choisi un programme sans pré-lavage.	Choisissez un programme avec pré-lavage.
Pas d'eau visible dans le tambour.	C'est normal.	
	Le niveau d'eau se situe en-dessous de la zone visible.	
L'appareil ne vidange pas complètement le bain lessiviel.	Des corps étrangers bloquent la pompe de vidange.	Nettoyez la pompe de vidange, voir à partir de la page 32.
	Vous avez lavé du linge peluchant beaucoup. Tuyau ou flexible d'écoulement à l'égout bouché.	Nettoyez le tuyau d'écoulement et/ou le flexible d'écoulement.
De l'eau coule sous l'appareil.	Raccord du flexible d'arrivée d'eau pas étanche.	Vissez le raccord à fond.
	Flexible d'écoulement pas étanche.	Remplacez le flexible d'écoulement.
De la mousse sort par le bac à produit lessiviel. Le symbole  s'affiche en fin de programme.	Vous avez utilisé trop de produit lessiviel ou un produit lessiviel non conçu pour le lavage en lave-linge.	Mélangez 1 cuiller à soupe de produit assouplissant dans ½ litre d'eau puis verser le mélange dans le compartiment II du bac à produit lessiviel.
		Lors du prochain lavage, réduisez le dosage du produit lessiviel, ou utilisez un produit lessiviel conçu pour le lavage en lave-linge.
Vibrations pendant le lavage et l'essorage	Les cales de transport sont encore en place.	Retirez les cales de transport.
	Pieds de l'appareil pas immobilisés	Fixez bien les pieds de l'appareil.

Problèmes	Cause	Solution
Le linge n'a pas été correctement essoré.	De grosses pièces de linge se sont enroulées ensemble et ne sont pas uniformément réparties dans le tambour. Pour des raisons de sécurité, l'appareil a automatiquement empêché un essorage à grande vitesse.	Dans le tambour, ne mettez pas que de grosses pièces de linge.
Le résultat de l'essorage n'est pas satisfaisant.	Vous avez appuyé sur la touche facile  . L'appareil essore à vitesse réduite, voir page 18.	
	Vous avez choisi le programme Rinçage ou Essorage  . L'appareil essore à vitesse réduite (voir page 16).	
Démarrages répétitifs de l'essorage.	C'est normal. Le système de contrôle anti-balourd tente, en faisant démarrer plusieurs fois l'essorage, de mieux répartir le linge dans le tambour.	
Déroulement du programme plus long que d'habitude.	C'est normal. Le système anti-balourd tente d'égaliser la charge de linge en faisant démarrer plusieurs fois le tambour.	Pour réduire le balourd, lavez ensemble les grandes et petites pièces de linge.
	La détection de mousse a ordonné un rinçage supplémentaire pour résorber la mousse.	Lors du prochain lavage, corrigez la quantité de produit lessiviel.
Résultat de lavage pas satisfaisant.	Le linge est plus sale que vous ne le supposiez ou vous avez dépassé la charge de linge recommandée.	Choisissez un programme approprié et appuyez sur la touche Lavage intensif , ou réduisez la charge de linge.
	Quantité de produit lessiviel insuffisante.	Versez une quantité de produit lessiviel conforme aux instructions de son fabricant.
Résidus de produit lessiviel sur le linge.	De nombreux produits lessiviels sans phosphate contiennent des résidus insolubles dans l'eau et susceptibles d'apparaître sous la forme de taches claires sur le linge.	Sélectionnez immédiatement Rinçage ou brossez le linge après qu'il a séché.

Problèmes	Cause	Solution
Résidus gris sur le linge.	Salissement dû à des pommades, graisses ou huiles.	Au lavage suivant, versez la quantité maximale de produit lessiviel et réglez la température maximale possible.
Modifications de la durée du programme pendant le déroulement de celui-ci.	C'est normal. Voir à ce sujet les explications au chapitre Zone d'affichage, Durée du programme , à partir de la page 7.	
Raccourcissement de la durée du programme	C'est normal. Si vous avez mis de petites quantités de linge à laver, la durée du lavage peut se raccourcir d'env. 30 minutes.	
Allongement de la durée du programme	En raison d'un surdosage du produit lessiviel, trop de mousse s'est dégagée. L'appareil a ajouté une séquence de rinçage et un essorage supplémentaires pour assurer un bon résultat de rinçage. Le symbole  s'affiche en fin de programme.	Lors du lavage suivant, versez une moindre quantité de produit lessiviel.
	Si l'essorage engendre de fortes vibrations dues à un balourd excessif, l'appareil effectue plusieurs redémarrage pour mieux répartir le linge. La durée du lavage peut augmenter d'env. 10 minutes.	Pour réduire le balourd, lavez ensemble les grandes et petites pièces de linge.
	Si l'appareil doit faire chauffer de l'eau très froide, le programme peut durer jusqu'à 20 minutes supplémentaires.	

Si le dérangement se reproduit, prévenez le service après-vente. Voir page 40.

Consommation

Programme normal	Touche des options	Charge	Consommation **		
			Electricité	Eau	Durée
Couleurs à 40 °C *	Lavage intensif	4.5 kg	0,5 kWh	51 l	130 min.
Couleurs à 60 °C	–	3,5 kg	0,8 kWh	50 l	71 min.
Couleurs à 60 °C Taches *	Lavage intensif	4.5 kg	0,85kWh	44 l	135 min.
Blanc à 90 °C (avant de vidanger le bain lessiviel très chaud, le lave-linge lui rajoute d'eau froide).	Lavage intensif	4.5 kg	1,9 kWh	58 l	130 min.
Synthétiques à 40 °C*	Lavage intensif	2 kg	0,4 kWh	45 l	78 min.
Synthétiques à 40 °C* (Convient également en tant que programme court)	–	2 kg	0,4 kWh	33 l	47 min.
Délicat / Soie 30 °C	–	2 kg	0,3 kWh	42 l	35 min.
Laine  30 °C *	Lavage intensif	2 kg	0,2 kWh	35 l	50 min.

* Réglage du programme incluant l'option «Lavage intensif », pour le contrôle selon ou d'après EN 60 456 et IEC 60 456.

** Les chiffres de consommation susmentionnés peuvent varier suivant la pression de l'eau, sa dureté, sa température d'arrivée, suivant la température ambiante, la nature du linge et sa quantité, suivant les salissures du linge et le produit lessiviel utilisé. Les variations de tension secteur et les options choisies influent également.

Service après-vente

Chaque lave-linge quittant notre usine a préalablement subi un contrôle fonctionnel soigné confirmant son parfait état. Notre service après-vente se tient à votre disposition pour répondre à toute question concernant en particulier l'installation et le branchement du lave-linge.

Avant d'appeler le service après-vente, vérifiez si vous ne pouvez pas remédier vous-même au dérangement (voir page 34 et suivantes).

Rappelez-vous en effet que si vous faites appel à un technicien, son déplacement vous sera facturé même si le lave-linge se trouve encore sous garantie.

Le répertoire ci-joint vous permettra de trouver le service après-vente (SAV) le plus proche de votre domicile. Au technicien du SAV, veuillez indiquer le numéro de série (numéro E, E-Nr.) et le numéro de fabrication (numéro FD).

Ces indications figurent sur la plaque signalétique du trappe de service, visible lorsque celui-ci est ouvert. Elles figurent aussi dans l'encadré épais que comporte la seconde plaque signalétique, au dos de l'appareil.

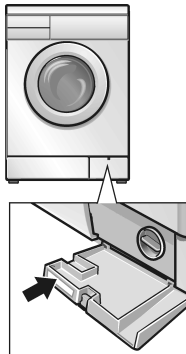

E-Nr. _____	FD _____
-------------	----------

Numéro de série

Numéro de fabrication

Reportez dans l'encadré ci-dessus les numéros correspondants que vous avez trouvés sur la plaque signalétique.

En nous indiquant le numéro de série et le numéro de fabrication, vous nous éviterez des déplacements inutiles et vous économiserez les frais qui en résultent.

Notre site internet,
<http://www.siemens-international.com>
contient des informations supplémentaires et tout un choix de nos produits.

Installation, branchement et transport

Consignes de sécurité

⚠ Risque de blessure !

Le lave-linge est très lourd. Soyez prudent lorsque vous le soulevez.

Attention

Les flexibles gelés peuvent se déchirer / éclater. Ne rangez jamais le lave-linge à un endroit menacé par le gel / en plein-air.

Vous risquez d'abîmer le lave-linge. Ne le soulevez pas par ses pièces faisant saillie (par son hublot par exemple).

Outre les consignes énoncées ici, vous aurez peut-être à respecter aussi les prescriptions particulières énoncées par vos compagnies distributrices d'eau et d'électricité.

En cas de doute, confiez le raccordement du lave-linge à un spécialiste.

Déballez l'appareil et éliminez l'emballage en respectant l'environnement.

Cet appareil est marqué selon la directive européenne 2002/96/CE relative aux appareils électriques et électroniques usagés (waste electrical and electronic equipment - WEEE).

La directive définit le cadre pour une reprise et une récupération des appareils usagés applicables dans les pays de la CE.

Emballage et appareil usagé



Etendue des fournitures

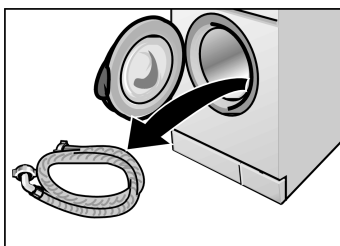

Pièces placées dans le tambour :

- Flexible d'arrivée d'eau.

L'humidité régnant dans le tambour du lave-linge est due au contrôle subi par chaque lave-linge en fin de fabrication, avant qu'il ne quitte l'usine.

Au dos de la machine :

- Flexible d'écoulement d'eau.
- Coude permettant de fixer le flexible d'écoulement de l'eau (contre le rebord du lavabo p. ex.).
- Câble de raccordement.
- Clé polygonale.
- Coiffes pour obstruer les orifices restants une fois les cales de transport enlevées.

Suivant les impératifs architecturaux, les accessoires supplémentaires suivants pourront être nécessaires :

- 1 collier à vis, diamètre 24–40 mm (en vente dans le commerce spécialisé), permettant le raccordement à un siphon.

Outillage utile

Les outils suivants rendront service :

- Clé polygonale calibre 13.
- Niveau à bulle.

Dimensions

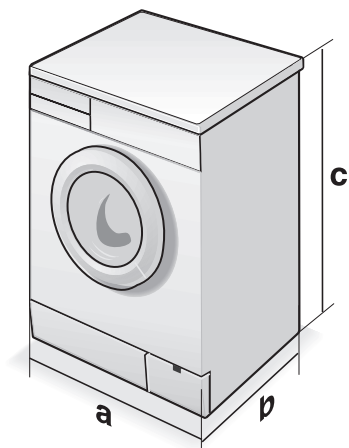

a = 595 mm

b = 400 mm

c = 857 mm

Poids : 65 kg kg env.

Surface d'implantation

Le lave-linge doit se trouver bien d'aplomb pour ne pas se déplacer pendant qu'il essore le linge.

La surface sur laquelle repose l'appareil doit être dure et plane. Les revêtements de sol mous sont inadaptés, p.ex. de même que les moquettes ou revêtements à dos en mousse.

Si la machine doit reposer sur un plancher en bois :

- Installez la machine de préférence dans un angle de la pièce.
- Sur le plancher, vissez une plaque en bois (épaisseur 30 mm) traitée inaltérable à l'eau.
- Immobilisez les pieds du lave-linge au moyen de pattes de retenue*.

Si la machine doit reposer sur un socle :

- Immobilisez les pieds du lave-linge au moyen de pattes de retenue*.

* Les pattes de retenue en kit sont disponibles auprès de votre revendeur ou du service après-vente, N° de réf. WX 9756.

Montage de l'appareil sous le plan de travail, ou encastrement

Installez l'appareil sous le plan de travail ou encastrez-le avant de procéder au raccordement électrique.

L'appareil peut être installé dans une cuisine intégrée ou sous le plan de travail. Il faut que la niche correspondante fasse 60 cm de large.

- ❑ N'installez le lave-linge que sous un plan de travail continu fermement fixé aux placards voisins.

Attention

Pour des raisons de sécurité, la plaque-couvercle de l'appareil devra être remplacée par un couvercle en tôle* à faire monter par un spécialiste.

- * Le couvercle en tôle en kit est disponible auprès de votre revendeur ou du service après-vente, N° de réf. WZ 10170.

Retirer les cales de transport

Attention

Avant d'utiliser l'appareil pour la première fois, retirez impérativement les cales de transport. Ne les jetez pas, elles peuvent servir lors d'un nouveau transport (déménagement) de l'appareil.

- ❑ A l'aide d'une clé calibre 13, desserrez les quatre vis servant de cales de transport jusqu'à ce qu'elles se déplacent librement.
- ❑ Si toutes les pièces ne se sont pas détachées et ne sont pas tombées sur le sol:
Introduisez une main par l'orifice du hublot, tirez le tambour un peu en avant puis retirez les pièces.

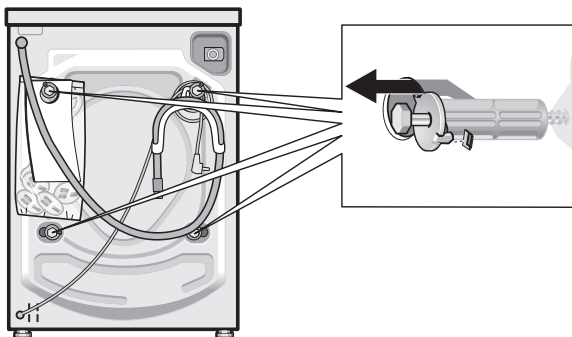

- ❑ Montez les coiffes.

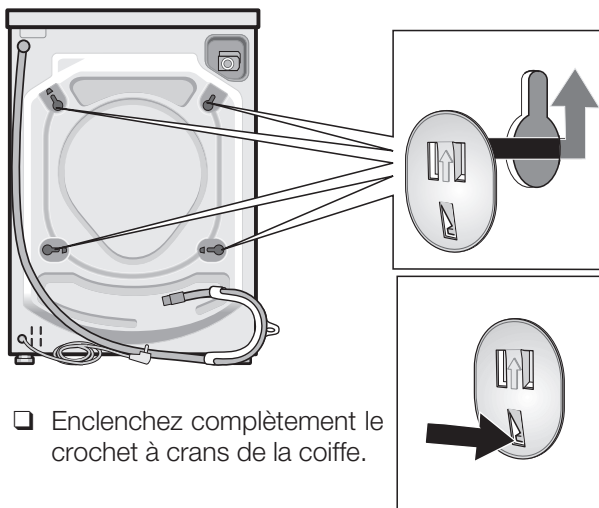

- ❑ Enclenchez complètement le crochet à crans de la coiffe.

Longueurs des flexibles et du cordon d'alimentation

Raccordement à gauche

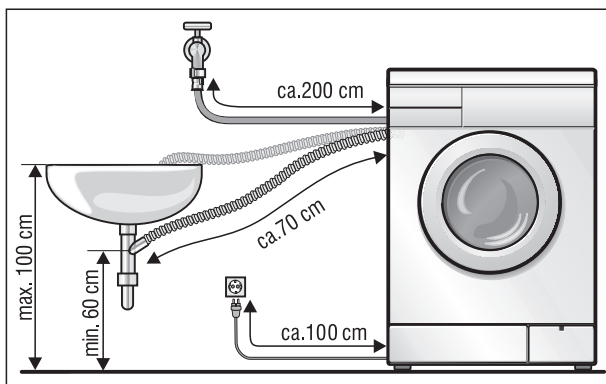

Raccordement à droite

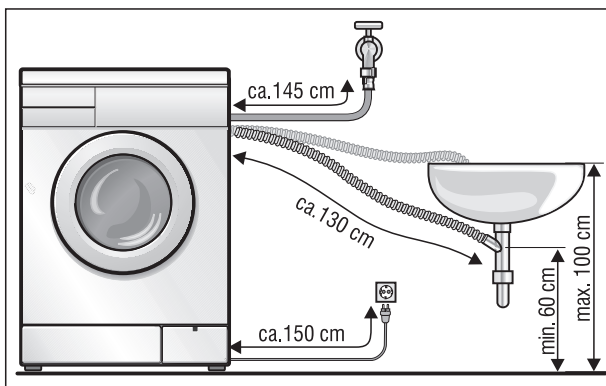

Votre revendeur vous fournira:

- Flexible d'arrivée d'eau assez long (longueur 2,20 m env.).

Branchement de l'eau

Arrivée d'eau

Attention

Ne faites fonctionner le lave-linge qu'avec de l'eau potable froide. Ne le raccordez jamais au mitigeur d'un chauffe-eau accumulateur ouvert.

Pour éviter une fuite ou des dégâts des eaux, respectez impérativement les consignes imprimées sur cette page.

En cas de doute, confiez le raccordement du lave-linge à un spécialiste.

Ce qu'il ne faut jamais faire avec le flexible d'arrivée d'eau :

- Le plier ou l'écraser.
- Le modifier ou le sectionner (sa robustesse de fixation ne serait plus garantie).

Ne serrez les raccords en plastique qu'à la main. Ne retirez pas les cribles situés aux deux extrémités du flexible d'arrivée d'eau.

Tenez compte de la pression dans le réseau d'eau :

- Cette pression doit se situer entre 1 et 10 bars (robinet grand ouvert, il doit s'écouler au minimum 8 litres à la minute).
- Si la pression est plus élevée, il faudra intercaler un détendeur.

Raccordez le flexible d'arrivée d'eau :

- contre la paroi arrière du lave-linge et ...

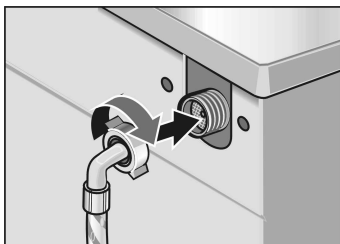

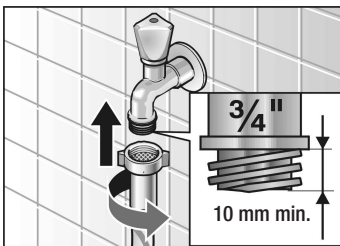

Écoulement de l'eau

- sur le robinet d'eau.
- Après le branchement :
Ouvrez le robinet d'eau en grand puis vérifiez l'étanchéité des points de branchement.

Attention

Ne pliez pas le flexible d'écoulement et ne le raccourcissez pas.

Différence de hauteur entre la surface sur laquelle repose le lave-linge et l'orifice de sortie du flexible : 100 cm maximum.

Écoulement dans un siphon :

- A l'aide d'un collier (diamètre compris entre 24 et 40 mm, en vente dans le commerce spécialisé), sécurisez la jonction entre le flexible et l'embout du siphon.

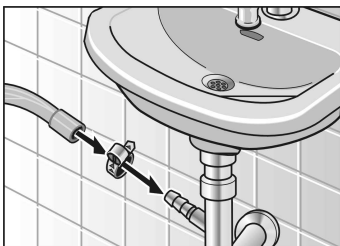

Écoulement dans une vasque de lavabo :

Attention

Veillez à ce que le bouchon du lavabo n'empêche pas l'écoulement de l'eau dans le siphon.

- Sécurisez le flexible pour l'empêcher de glisser hors du lavabo.
- Pendant la vidange, vérifiez que l'eau s'écoule du lave-linge avec une rapidité suffisante.

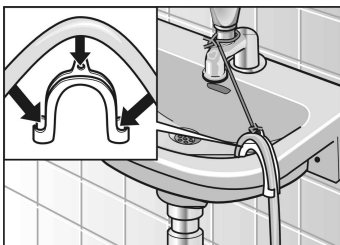

Adaptation de l'horizontalité

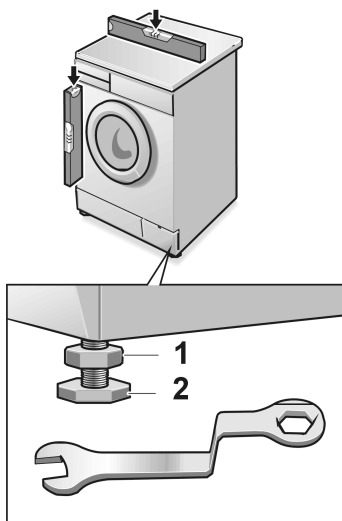

Les quatre pieds de l'appareil doivent reposer fermement sur le sol. Le lave-linge ne doit pas vaciller.

Ajustez l'horizontalité du lave-linge au moyen de ses quatre pieds à vis réglables et d'un niveau à bulle.

- A l'aide de la clé polygonale, desserrez le contre-écrou **1**.
- Tournez le pied **2** de l'appareil pour modifier sa hauteur.
- Rebloquez le contre-écrou **1** contre le corps de l'appareil. Ce faisant, retenez le pied et veillez à ce qu'il ne change pas de hauteur.

Les quatre pieds doivent reposer fermement sur le sol. Le lave-linge ne doit pas vaciller. Il faut que les quatre contre-écrous des quatre pieds à vis soient vissés fermement contre le corps de l'appareil.

Attention

Si vous n'avez pas correctement ajusté l'horizontalité de l'appareil, il risque de marcher très bruyamment, d'engendrer des vibrations et de se déplacer tout seul.

Raccordement électrique

Attention

Ne branchez la fiche mâle de ce lave-linge que dans une prise femelle installée réglementairement, reliée au secteur électrique alternatif et comportant des contacts de terre.

La tension débitée par le secteur et celle indiquée sur la plaque signalétique de l'appareil doivent concorder. La puissance raccordée et l'ampérage supportable par le fusible / disjoncteur domestique sont indiqués sur la plaque signalétique.

Assurez-vous que :

- La fiche mâle de l'appareil et la prise femelle s'emboîtent parfaitement l'une dans l'autre.
- Les fils du câble d'arrivée secteur ont une section suffisante.
- Le circuit domestique des fils de mise à la terre a été réglementairement posé.

S'il faut changer le câble d'alimentation secteur, ne confiez cette opération qu'à un spécialiste. Vous pouvez vous procurer un câble d'alimentation secteur de rechange auprès de votre SAV.

N'utilisez jamais de multiprises ni de raccords multiples, n'utilisez jamais de prolongateur.

Si vous utilisez un disjoncteur différentiel, celui-ci doit impérativement arborer le symbole : .

Seule la présence de ce symbole garantit que ce disjoncteur satisfait aux prescriptions en vigueur.

Lorsque vous branchez / débranchez la fiche mâle dans / hors de la prise de courant, veillez à ne jamais avoir les mains mouillées.

Pour débrancher la fiche mâle de la prise de courant, ne tirez jamais sur le cordon d'alimentation, saisissez toujours la fiche mâle par sa surface de préhension.

Transport (p. ex. déménagement) de l'appareil

Avant de transporter le lave-linge :

- Fermez le robinet d'eau.
- Vidangez le bain lessiviel encore présent dans l'appareil (voir page 32 et suivantes).
- Mettez le flexible d'arrivée d'eau hors pression (voir page 33 et suivantes).
- Débranchez le lave-linge du secteur.
- Démontez les flexibles d'arrivée et d'écoulement de l'eau.
- Poser les cales de transport.

Après le transport et une fois l'appareil correctement installé et branché, effectuez tout d'abord une vidange de l'appareil en sélectionnant l'option « Vidange » avant d'exécuter le premier programme de lavage.

Préparation et montage des cales de transport

- Retirez les coiffes.
- Préparez les cales de transport :
Dévissez un peu la vis hors de sa douille pour que l'extrémité de la vis affleure avec l'extrémité de la douille.
- Mettez les vis en place et serrez-les. (Les deux vis supérieures doivent être munies d'un ressort.)
La saillie de la rondelle doit reposer dans la rainure ménagée dans la paroi arrière de l'appareil.

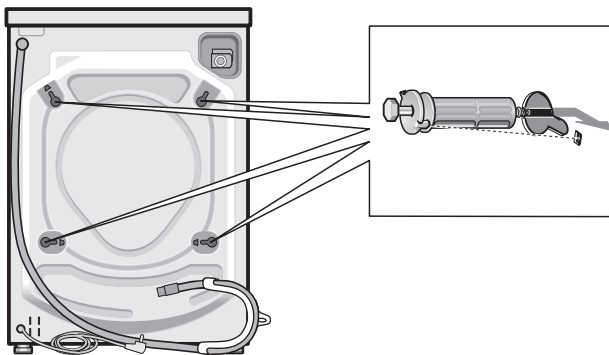

Index

A

- Abandonner un programme, 26
- Activer la protection enfants, 24
- Adaptation de l'horizontalité, 50
- Affichage de défauts, 5, 34
- Amidonage, 29

B

- Bandeau de commande, 4
- Blanc, 14
- Branchement de l'eau, 48

C

- Cales de transport, 46
- Charge de linge
recommandée, 5, 7
- Consignes de sécurité, 3, 41
- Couleurs, 14
 - Taches, 14
- Couvercle en tôle, 45

D

- Degrés de salissure, 10
- Délicat, 15
- Départ différé, 5, 7, 22
- Désactiver la protection enfants, 24
- Détachage, 10
- Détartrage, 30
- Dimensions, 43

E

- Encastrement, 45
- Essorage, 16

F

- Fin dans..., 5
- Fin du programme, 27
- Fonctions, 14
- Fuite, 48

I

- Internet, 40
- Introduction de linge, 9

J

- Jauge de déroulement, 5

L

- Laine, 15
- Lancer un programme, 19
- Lavage, 19
- Lavage intensif, 17
- Linge
 - Introduction, 11
 - Préparation, 9
 - Tri, 9

M

- Mix, 15
- Modification du programme, 25
- Montage sous le plan de travail, 45

N

- Nettoyage et entretien, 30
 - Bac à produit lessiviel, 31
 - Bandeau de commande, 30
 - Corps de l'appareil, 30
 - Filtre, 33
 - Tambour de lavage, 30
- Numéro de fabrication, 40
- Numéro de série, 40

O

- Options, 4
- Options – Touches, 17

P

- Pattes de retenue, 44
- Prélavage, 5
- Problèmes, 34
- Produit lessiviel
 - Dosage de la quantité, 12
 - Versage, 13
- Programmateur, 4, 14
- Programme de démonstration, 18
- Programmes, 14
- Programmes de base, 14
- Programmes supplémentaires, 16
- Protection enfant, 24
- Protection enfants, 5, 6

R

Raccordement électrique, 51
Repassage facile, 17
Retirez le linge, 28
Rinçage, 16
Rinçage Plus, 18

S

Service après-vente, 40
Soie, 15
Surdosage, 5, 6
Surface d'implantation, 44
Synthétiques, 14

T

Touche Départ, 4
Transport, 52
Trempage, 29





















V

Vidange, 16
Vitesse d'essorage, 5, 7, 21

Z

Zone d'affichage, 4, 5
Affichage de défauts, 5
Affichage du stade actuel
du programme, 5, 6
Charge de linge
recommandée, 5
Départ différé, 5
Fin dans..., 5, 7
Jauge de déroulement, 5
Protection enfants, 5
Surdosage, 5
Vitesse d'essorage, 5

WXSP1261FF
0405
9000 068 862

Programmes ^{1) 2)} Type de linge	Quantité	Degré de salissure	Touche nécessaire, Option
Blanc/couleurs textiles solides, résistant à l'ébullition par ex. en coton ou en lin			    
30, 40 ³⁾, 60 °C	4.5 kg	légèrement à normal	Lavage intensif
60 °C Taches ³⁾		normal avec taches	Lavage intensif
90 °C		normal	Lavage intensif
30, 40, 60 °C	jusqu'à 3.5 kg	léger	–
30, 40, 60 °C		normal à très sale	Lavage intensif
60 °C Taches		normal à très sale avec taches	Lavage intensif
Synthétiques textiles d'entretien facile, par ex. en coton, lin, matière synthétique ou en tissu mixte (convient également en tant que programme court)			  
30, 40, 60 °C	jusqu'à 2 kg	léger	–
30, 40 ³⁾, 60 °C		normal à très sale	Lavage intensif
Rapide + Mix Textiles solides en coton et textiles d'entretien facile – vous pouvez laver ensemble différents types de linge			 
30 °C	jusqu'à 2 kg	léger	–
30 °C		normal à très sale	Lavage intensif
Délicat/Soie textiles délicats lavables en machine par ex. en soie, satin, matière synthétique ou tissu mixte sans parts de laine (voilages par ex.)			   
30 °C	jusqu'à 2 kg	léger	–
30 °C		normal à très sale	Lavage intensif
 Laine textiles en laine ou contenant de la laine, lavables à la main ou en machine par ex. cachemire, mohair ou angora, convient également à la soie lavable à la main.			    
Froid, 30 °C	jusqu'à 2 kg	léger	–
Froid, 30 °C ³⁾		normal à très sale	Lavage intensif
Programmes supplémentaires		Rinçage, Essorage , Vidange	

- 1) Les **réglages** suivants vous permettent de modifier le programme :
dans la zone: **vitesse d'essorage** ou «---» (sans l'essorage final), **l'heure de départ**.
Touches des options: **Prélavage**, **Facile** , **Rinçage Plus**, **Lavage intensif**.
- 2) Dans les programmes sans prélavage, versez le produit lessiviel dans le compartiment II (à gauche). Dans le programme avec prélavage, répartissez le produit lessiviel entre les compartiments I et II.
- 3) Réglage du programme pour le contrôle selon ou d'après EN 60456 et IEC 60 456.

Notice succincte

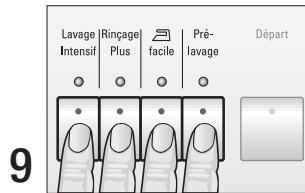
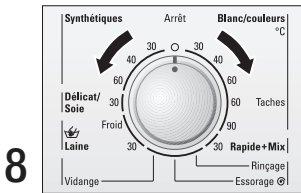
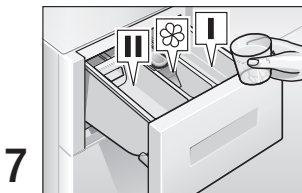
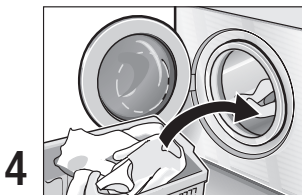
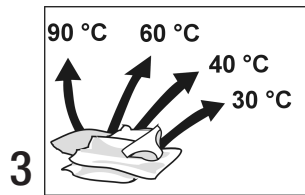
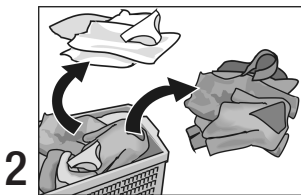
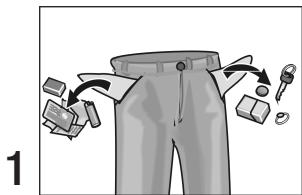

Si nécessaire:

Si nécessaire:

Symboles dans la zone d'affichage:

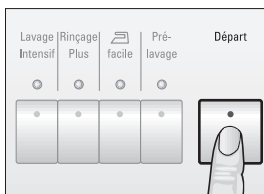
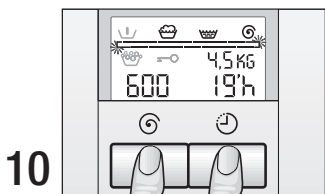

- Prélavage
- Lavage
- Rincage
- Essorage final/Vidange
- Surdosage
- Protection enfants
- Charge recommandée

En fin de programme:

