

SIEMENS

Gebruiksaanwijzing en installatievoorschrift Notice d' utilisation et d' installation

nl

fr

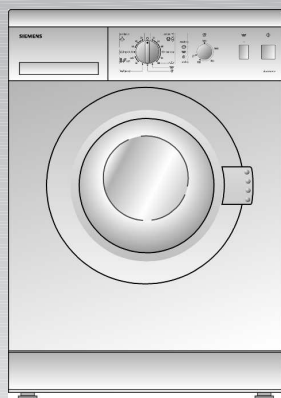

electronic

	Bladzijde	
Waarop u moet letten	Algemene veiligheidsvoorschriften en waarschuwingen	4
	Afvoeren van de verpakking en van uw oude apparaat	5
	Milieubescherming/ besparingstips	5
	<hr/>	
Installatie van het apparaat	Transportbeveiligingen verwijderen	6
	Installatie van het apparaat	6
	Stellen van het apparaat	7
	Wateraansluiting	8
	Waterafvoer van het apparaat	8
	Elektrische aansluiting	9
<hr/>		
Kennismaking met het apparaat	Kennismaking met het apparaat	10
	Programmakieler en centrifuge-toerentalkiezer	11
	Indicatielampjes	11
	Functiekiezer en «Start»	11
<hr/>		
Wasmiddel en wasverzorgingsmiddelen / Wasgoed voorbereiden	Wasmiddel en wasverzorgingsmiddelen	12
	Wasgoed voorbereiden	13
<hr/>		
De eerste was	De eerste was	15
<hr/>		
Het wassen van textiel	Vuldeur openen en sluiten / trommel vullen met wasgoed	16
	Het wassen van textiel	17
	Na afloop van het programma / Wasgoed uit de trommel halen	18
	<hr/>	
Schoonmaken/onderhoud/be scherming tegen vorst	Schoonmaken / Onderhoud / Bescherming tegen vorst . . .	19
<hr/>		
Storingen	Kleine storingen zelf verhelpen	22
	Servicedienst	23
	Technische gegevens	23
	Verbruikswaarden	24

Algemene veiligheidsvoorschriften en waarschuwingen

Dit apparaat voldoet aan de geldende veiligheidsvoorschriften voor deze branche.

Neem a.u.b. vóór het eerste gebruik van het apparaat de volgende punten in acht:

- ! Lees voordat u het apparaat voor het eerst in gebruik neemt deze aanwijzingen nauwkeurig door. U vindt daarin belangrijke informatie over installatie, gebruik en veiligheid van het apparaat.
- ! Bewaar de gebruiksaanwijzing voor een eventuele latere bezitter van het apparaat.
- ! Het apparaat uitsluitend volgens het installatievoorschrift installeren. Transportbeveiliging verwijderen en bewaren.
- ! Een (bijv. tijdens het transport) zichtbaar beschadigd apparaat niet op het elektriciteitsnet aansluiten. Neem in geval van twijfel contact op met de Servicedienst of met uw leverancier.
- ! Een beschadigde kabel mag alleen door de Servicedienst vervangen worden.

Neem bij het wassen van textiel de volgende punten in acht:

- ! Het apparaat alleen met koud water van de gemeentelijke waterleiding gebruiken.
- ! Het apparaat alleen gebruiken voor het wassen van huishoudelijk textiel dat in de wasmachine gewassen mag worden.
- ! Kinderen nooit zonder toezicht bij het apparaat laten.
- ! Huisdieren uit de buurt van het apparaat houden.

- ! Wees voorzichtig tijdens het afpompen van het hete sop.
- ! **Knipperende indicatielampjes zijn geen foutmeldingen!**
Zie hoofdstuk «Indicatielampjes».

Neem ter bescherming van het apparaat de volgende punten in acht:

- ! Niet op het apparaat klimmen.
- ! De vuldeur niet als opstapje gebruiken of erop leunen.

Neem om het apparaat te transporteren de volgende punten in acht:

- ! Transportbeveiligingen monteren.
- ! Let erop dat er geen water in het apparaat is achtergebleven.
- ! Wees voorzichtig tijdens het transport!
Gebruik geen bedieningselementen om het apparaat tegen te houden of op te tillen!



Afvoeren van de verpakking en van uw oude apparaat

Afvoeren van de verpakking van uw nieuwe apparaat

- ! Het verpakkingsmateriaal volgens de geldende milieuvoorschriften (laten) afvoeren.
- ! Verpakkingsmateriaal is geen speelgoed.

Door het bewerken en recyclen of door het hergebruik kan op grondstoffen bespaard worden waardoor de hoeveelheid rest- en afvalstoffen vermindert. Het gebruikte verpakkingsmateriaal is milieuvriendelijk en geschikt voor bewerking of hergebruik. Het karton bestaat voor 80% tot 100% uit oudpapier. Het doorzichtige foliemateriaal is van polyetheen (PE), de banden van polypropreen (PP) en het opvulmateriaal van CFK-vrij geschuimd polystyreen (PS). Deze materialen zijn zuivere koolwaterstof-verbindingen en kunnen gerecycled worden.

Afvoeren van het oude apparaat

- ! Vóór het afvoeren van uw oude apparaat het apparaat onbruikbaar maken: stekker uit het stopcontact trekken. De aansluitkabel doorknippen en samen met de stekker verwijderen. Vergrendeling of slot van de vuldeur demonteren of onklaar maken. Hiermee voorkomt u dat kinderen zichzelf tijdens het spelen in het apparaat opsluiten en in levensgevaar geraten (kans op stikken).

Afgedankte apparaten bevatten waardevolle grondstoffen die opnieuw gebruikt kunnen worden. U kunt bij de reinigingsdienst in uw gemeente informeren hoe u uw oude apparaat en het verpakkingsmateriaal van het nieuwe apparaat kunt (laten) afvoeren. Help daarom mee en zorg dat uw afgedankte apparaat milieuvriendelijk wordt afgevoerd.

Milieubescherming/ besparingstips

- Milieuvriendelijk en zo zuinig mogelijk wast u als u de maximale hoeveelheid wasgoed in de trommel doet:
witte en bonte was
(stevig textiel) 4,50 kg
kreukherstellend 2,25 kg
fijne was en wol 2,00 kg
- **Zo bespaart u energie**
Bij kleinere hoeveelheden wasgoed wordt door de waterdoser-automat het water- en energieverbruik, afhankelijk van de belading, gereduceerd.
Kies het programma «**Vlekken / Intensief**» **60° C**, i.p.v. «**Witte was**» **90° C (stevig textiel)**. Door de verlenging van de wastijd met aanzienlijk minder energieverbruik wordt een vergelijkbaar wasresultaat bereikt als bij het wassen met 90°C.
- **Zo bespaart u water, energie en wasmiddel:** bij licht of normaal vervuild textiel geen voorwas kiezen.
- **Zo bespaart u tijd en energie:** bij licht vervuild textiel de korte programma's overeenkomstig het soort textiel kiezen.
- **Zo bespaart u wasmiddel:** bij het doseren van het wasmiddel rekening houden met de waterhardheid, de mate van vervuiling en de hoeveelheid wasgoed. Neem de aanwijzingen van de fabrikant op de verpakking in acht.

Transportbeveiligingen verwijderen

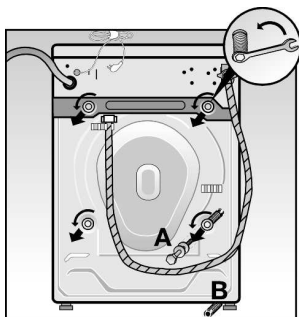

- ! Vóór het eerste gebruik beslist de transportbeveiligingen verwijderen die zich aan de achterzijde van het apparaat bevinden.
 - ! Als u zelf geen geschikte pijp- of steeksleutel hebt, gebruik dan de meegeleverde sleutel.
 - ! **Attentie!** Kans op verwondingen als u met de sleutel uitglijdt!
1. De 4 bevestigingsschroeven «A», de beugel en de afdichting losschroeven en eraf halen.

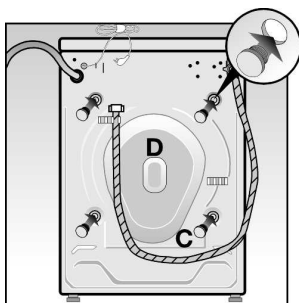

2. Hierna de vier afstandsbussen «B» die op de grond zijn gevallen, verwijderen. Het apparaat hiertoe iets schuin zetten.
 3. De in een zakje samen met de gebruiksaanwijzing van uw apparaat meegeleverde afdekkapjes «C» monteren.
- ! De transportbeveiliging voor een later transport (bijv. bij verhuizing of naar een andere ruimte) bewaren.

Het apparaat mag alleen met gemonteerde transportbeveiliging getransporteerd worden. Hiertoe moet de achterwand «D» aan de achterkant van het apparaat gedemonteerd worden en de hierboven beschreven stappen in omgekeerde volgorde worden vorgenommen.

Installatie van het apparaat

- ! Bij de installatie van het apparaat, het aansluiten op de watertoevoer en -afvoer en op het elektriciteitsnet moeten de volgende veiligheidsvoorschriften, waarschuwingen, algemene bepalingen en de algemene voorschriften en verordeningen van het waterleiding- en energiebedrijf in uw gemeente in acht worden genomen.
- ! Wees voorzichtig bij het optillen van het apparaat! **Kans op verwondingen!**
- ! Het apparaat niet aan de bedieningselementen of vooruitstekende delen optillen!
- ! Neem in geval van twijfel contact op met een vakkundig monteur om het apparaat op het elektriciteitsnet en de waterleiding aan te sluiten.

Alle apparaten worden in de fabriek aan een aantal controles en testen onder normale gebruiksomstandigheden onderworpen. Een kleine hoeveelheid vocht en resten water in het apparaat of in de afvoerslang zijn aan deze testen te wijten.

Plaatsen van het apparaat

Om een veilige en stabiele stand van het apparaat tijdens het centrifugeren te garanderen, moet de vloer resp. de ondergrond stevig en waterpas zijn.

Niet geschikt is zachte vloerbedekking, bijv. tapijt of vloerbedekking met een foamrug.

- ! Bij plaatsing op een **houten vloer**, het apparaat op een water vaste houten plaat van 30 mm dik zetten die op de vloer is geschroefd. Het apparaat altijd in een hoek plaatsen. Het apparaat met bevestigingsbeugels op de vloer schroeven (vooral bij montage van een was-droogzuil bestaande uit een was- en droogautomaat).
- ! Bij plaatsing op een sokkel moeten de voetjes van het apparaat met bevestigingsbeugels worden vastgezet om ongecontroleerde bewegingen tijdens het centrifugeren te voorkomen.

Bevestigingsbeugels zijn tegen meerprijs bij uw leverancier verkrijgbaar.

Stellen van het apparaat

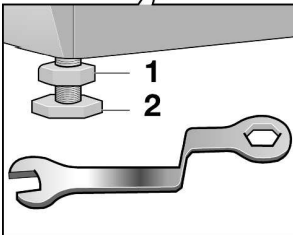
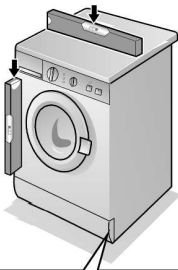

- ! Het apparaat moet stevig en waterpas op de vier voetjes staan en mag niet wankelen.

- Hiertoe het apparaat met een waterpas stellen.

Indien nodig moet het hoogteverschil door middel van de verstelbare voetjes van de machine gecorrigeerd worden.

- Contra moeren 1 losdraaien.
- De hoogte van de voetjes corrigeren
- De contra moeren stevig vastdraaien om te voorkomen dat de hoogte van het apparaat ongemerkt verandert.

Wateraansluiting

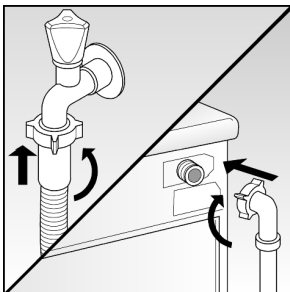

Voor de koudwatertoevoer is een drinkwateraansluiting nodig met een waterdruk van minimaal 1 bar (per minuut moet ca. 8 liter water uit de helemaal opgedraaide kraan stromen). Als de waterdruk hoger is dan 10 bar, dan moet tussen het apparaat en de watertoevoer een drukreducer-ventiel geïnstalleerd worden.

! Het apparaat nooit op de mengkraan van een drukloze geiser of boiler aansluiten! In geval van twijfel het apparaat door een vakkundig monteur laten plaatsen en op de waterleiding en waterafvoer laten aansluiten.

! **Attentie!** De aansluitingen of verbindingen tussen het apparaat en de waterleiding staan onder de volle waterdruk. Controleer op dichtheid door de kraan tot de aanslag open te draaien!

! De filters aan het einde van het magneetventiel alleen eruit halen om schoon te maken. Het andere filter bevindt zich aan het einde van de slang in de plastic schroefkoppeling die aan de kraan wordt geschroefd. Het filter moet in de slang gereinigd worden omdat het er niet uit gehaald kan worden.

! Om eventuele schade of zelfs overstroming door naar buiten komend water te voorkomen: de kraan na een wasprogramma en bij langere afwezigheid altijd dichtdraaien.

! De kunststof schroefkoppelingen aan de slangverbindingen alleen met de hand vastdraaien.

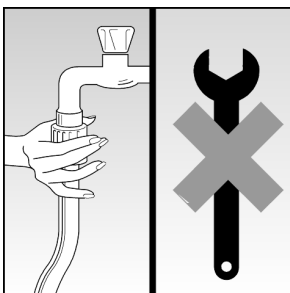

Waterafvoer van het apparaat

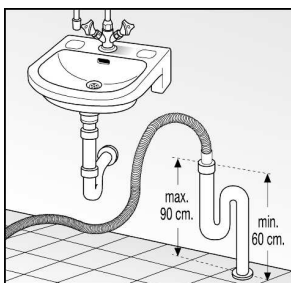

! Bij de montage en de aansluiting van het apparaat op de waterafvoer de slang niet knikken of platdrukken. Ook niet aan de slang trekken!

! Bij afvoer via een wastafel ervoor zorgen dat de afvoerslang er niet uit kan schieten. Controleer ook of het water snel genoeg wegloopt. Let erop dat de stop niet in de wastafel zit. **Kans op overstroming!**

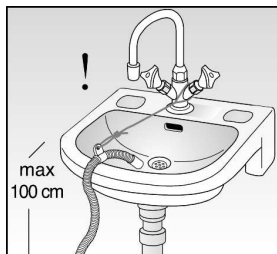
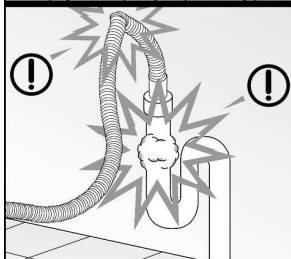

Elektrische aansluiting

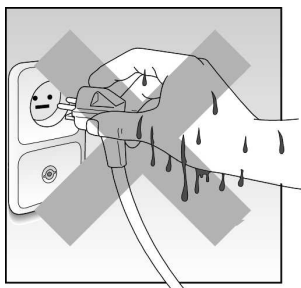
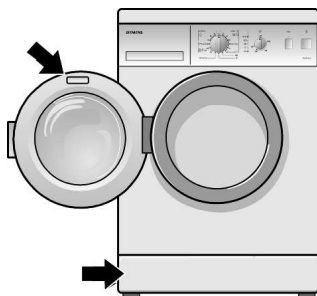

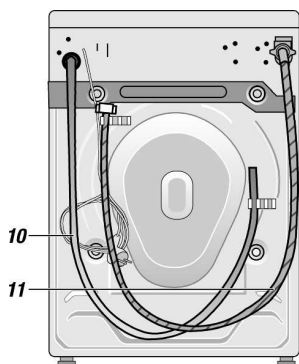
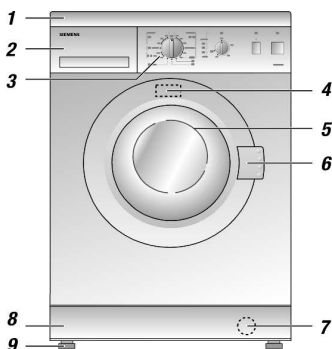

- ! Het apparaat uitsluitend via een volgens de voorschriften aangebracht, randgeaard stopcontact op wisselstroom aansluiten.
- ! De netspanning moet overeenkomen met de op het typeplaatje aangegeven spanning.
- ! De aansluitwaarde alsmede de vereiste zekering zijn op het typeplaatje aangegeven.
- ! Overtuig u ervan dat de stekker in het stopcontact past, dat de diameter van de elektrische leiding groot genoeg is en dat het aardingssysteem volgens de voorschriften geïnstalleerd is .
- ! Geen meervoudige stekkers/contactdozen en verlengkabels gebruiken.
- ! Bij gebruik van een aardlekschakelaar mag alleen een type met het symbool  gebruikt worden. Alleen aardlekschakelaars met dit symbool voldoen aan de nu geldende voorschriften.
- ! De kabel altijd aan de stekker uit het stopcontact trekken.
- ! Om aan de veiligheidsvoorschriften te voldoen, moet de stekker waarmee de wasautomaat op de stroomtoevoer wordt aangesloten toegankelijk zijn voor de gebruiker. Als daaraan niet kan worden voldaan, dient er in de vaste bedrading een systeem voor uitschakelen te worden geplaatst.

Kennismaking met het apparaat



1. Werkblad.
2. Wasmiddellade voor wasmiddel en wasverzorgingsmiddelen.
3. Bedieningspaneel (met opgedrukte beschrijving, symbolen of volledige tekst, afhankelijk van de uitvoering van het apparaat).
4. Typeplaatje.
5. Vuldeur.
6. Handgreep voor het openen van de vuldeur.
7. Afvoerpomp achter de plint.
8. Plint.
9. Verstelbare voetjes om het apparaat te stellen.
10. Waterafvoerslang.
11. Watertoevoerslang.

(afhankelijk van de uitvoering van het apparaat)

12. Programmakiezer.
13. Indicatielampjes.
14. Centrifugetoerental-kiezer met optie «Spoelstop /Ø»
15. + – Toets «Extra spoelen».
16.  – Toets «Start».

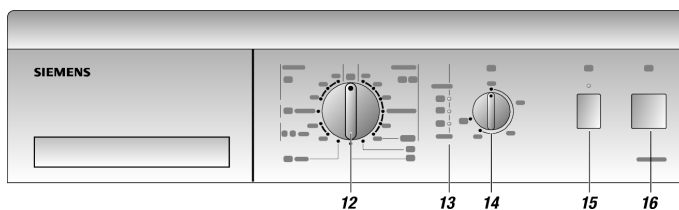



Programmakiezer en centrifuge-toerentalkiezer

Met de **programmakiezer** worden de programma's gekozen en ingesteld. Hiertoe de programmakiezer met de wijzers van de klok mee (naar rechts) draaien. De instelmarkering van de programmakiezer op het gewenste programma zetten.

Attentie: Tijdens het programmaverloop draait de programmakiezer niet. Hij blijft op de ingestelde positie staan!

Met de **centrifuge-toerental-kiezer** kan het gewenste centrifuge-toerental of de optie «Spoelstop / » traploos geregeld worden.



Om een voorzichtige behandeling van het wasgoed te garanderen wordt het maximale centrifuge-toerental in de wasprogramma's «Kreukherstellend», «Fijne was» en «Wol» automatisch begrensd.

Optie «Spoelstop / »: het wasgoed blijft in het laatste spoelwater liggen om kreuken te voorkomen.

Indicatielampjes

Het indicatielampje «wassen /startklaar » knippert na keuze van het gewenste programma. Als de toets «Start » wordt ingedrukt en het programmaverloop begint, blijft het indicatielampje branden.

Het indicatielampje «spoelen » brandt (voortdurend) tijdens het verloop van het spoelprogramma.



Als de wasautomaat centrifugeert en het water wordt afgepompt, brandt het indicatielampje «centrifugeren /klaar » voortdurend. Na afloop van het programma knippert dit lampje. Om uit te schakelen de programmakiezer op «Uit» zetten.

Functiekiezer en «Start»

– Start

Bij het indrukken van deze toets activeert de wasautomaat het gekozen programma. Het indicatielampje «wassen /startklaar » brandt. Tevoren moet wel het wasprogramma gekozen worden.

Attentie: Om de veiligheid van het apparaat te verhogen start de wasautomaat niet als de vuldeur niet correct gesloten is, ook niet als het indicatielampje «wassen /startklaar » brandt en de toets «Start » wordt ingedrukt.

De vuldeur van de wasautomaat kan tijdens het wassen niet geopend worden. Om de vuldeur te openen eerst de machine uitzetten (programmakiezer op «Uit»). Controleer of het indicatielampje «centrifugeren /klaar » uit is. De vuldeur kan ca. 2 minuten na het uitzetten van de machine geopend worden.

+ – Extra spoelen

Als deze toets is ingedrukt, brandt de bijbehorende indicatie. Er vindt een extra spoelbeurt plaats om resten wasmiddel te verwijderen. Aan te bevelen voor het spoelen van gevoelig wasgoed, vitrage etc.

Wasmiddel en wasverzorgingsmiddelen

U kunt alle in de handel verkrijgbare waspoeders of vloeibare wasmiddelen voor wasautomaten gebruiken.

- ! Gebruik nooit wasmiddelen voor de handwas. Deze produceren teveel schuim.
- ! Gebruik in de wasautomaat geen wasmiddelen die een oplosmiddel bevatten! **Kans op voor explosie!**
- ! Sprays die vuil en vlekken verwijderen en die een oplosmiddel bevatten, mogen niet in de buurt van het apparaat gebruikt worden. Deze middelen kunnen schade aan het apparaat veroorzaken.
- ! Wasmiddelen en wasverzorgingsmiddelen op een veilige plaats buiten het bereik van kinderen bewaren.

Hoeveelheid wasmiddel

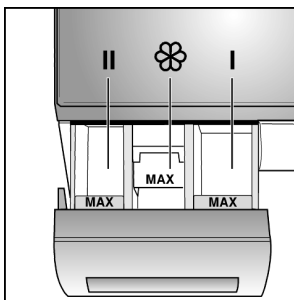

Alleen een juiste hoeveelheid wasmiddel garandeert goede wasresultaten. Let daarom op de gegevens op de verpakking . Gebruik voor vloeibare wasmiddelen de bijbehorende doseerhulpjes, bijv. doseerbolletjes, maatbekers of zakjes die in de verpakking van het wasmiddel zijn bijgesloten. Vul het inspelbakje nooit tot boven de markering «MAX».

De hoeveelheid wasmiddel is afhankelijk van de volgende factoren:

- de hardheid van het water
- de mate van vervuiling van het wasgoed
- de hoeveelheid wasgoed
- de voor elk soort wasmiddel aanbevolen dosering.

Gebruik van te weinig wasmiddel is pas na een aantal keren te merken:

- het wasgoed wordt grauw en niet schoon
- het wasgoed kan grijsbruine puntjes of vlekken vertonen
- op de verwarmingselementen ontstaat kalkafzetting

Gebruik van teveel wasmiddel heeft tot gevolg:

- onnodige belasting van het milieu
- minder wasbewegingen in de wasautomaat door te sterke schuimontwikkeling met als gevolg een ontoereikend wasresultaat

De op de verpakking van het wasmiddel aangegeven dosering is van toepassing op een vol beladen trommel.

Bij kleinere hoeveelheden of minder vuil wasgoed de hoeveelheid wasmiddel reduceren.

Attentie

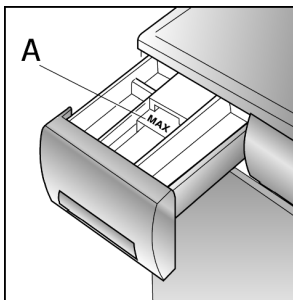

Wasverzachter

Het wasmiddelbakje ☼ van de wasmiddellade met wasverzachter vullen. Nooit tot boven de markering «MAX» (ten hoogste tot de onderste rand van inspoelbakje **A**). Anders wordt de wasverzachter samen met het wasmiddel al bij aanvang van het wasprogramma ingespoeld waardoor hij geen effect heeft bij het zachtspelen. Dikvloeibare wasverzachter van tevoren met een beetje water aanlengen.

Bleekmiddel, vlekkenzout

Ook bijvullen met bleekmiddel in poedervorm of vlekkenzout is mogelijk. Let op de gegevens op de verpakking. Eerst de wasmiddellade met wasmiddel vullen, daarna wasmiddelbakje **II** met bleekmiddel in poedervorm of met vlekkenzout vullen.

Wasgoed voorbereiden

Sorteren

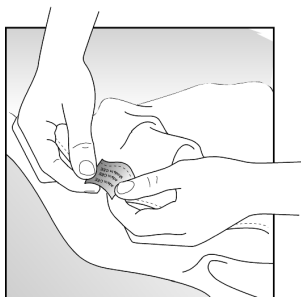

- Het wasgoed sorteren aan de hand van de symbolen op de wasmerkjes.

! Bij breigoed van wol of gedeeltelijk van wol moet op het wasmerk vermeld zijn: «vervilt niet», «niet verviltend» of «geschikt voor wasmachine». Anders kan het wasgoed verviltten.

In de wasautomaat uitsluitend textiel met de volgende wasbehandelingssymbolen wassen:

Witte was 90°C



Bonte was 60°C, 40°C, 30°C



Kreukherstellend 60°C, 40°C, 30°C



Fijne was 40°C, 30°C



Wol die met de hand en in de wasmachine gewassen mag worden, 40°C, 30°C



Wasgoed met het volgende symbool mag niet in de wasautomaat gewassen worden:
niet geschikt voor de wasmachine 

- Het wasgoed op kleur sorteren. Witte en bonte was afzonderlijk wassen. Anders wordt de witte was grijs.
- ! Nieuwe bonte was altijd apart wassen. **Kans op verkleuring!**
- Neem tijdens het sorteren de maximale belading van de wasautomaat in acht. De wasautomaat niet te vol beladen. Hierdoor worden de prestaties en het wasresultaat aanzienlijk verslechterd.

Maximaal toelaatbare capaciteit van de wasautomaat voor het wassen van:

vuile of erg vuile witte of bonte was van stevig, kleurecht textiel	4,50 kg
kreukherstellend wasgoed	2,25 kg
fijne was en wol	2,00 kg

Praktische tips

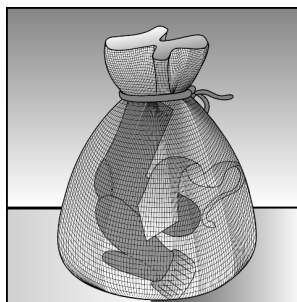
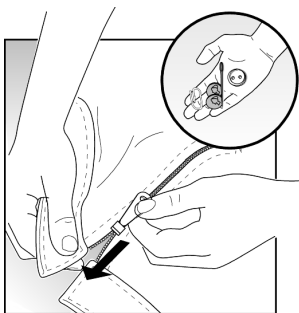

Verwijderen van vlekken

Vlekken liefst onmiddellijk nadat ze gemaakt zijn, voorbehandelen of verwijderen. Probeer eerst eens met water en zeep. Niet wrijven of met een hard borsteltje behandelen. Hardnekkige en ingedroogde vlekken verdwijnen soms pas na een aantal keren wassen.

- Vreemde voorwerpen en metalen voorwerpen zoals veiligheidsspelden, paperclips, naalden etc., uit het wasgoed verwijderen.
- Zand uit zakken en omslagen borstelen.
- Ritssluitingen en knopen dichtdoen.
- Haken van gordijnen verwijderen.
- Tere weefsels zoals panty's of vitrage of klein wasgoed zoals sokken en zakdoeken in een net of een kussensloop wassen.
- Broeken, gebreide kleding en tricot binnenstebuiten keren (bijv. truien, T-shirts, sweatshirts etc.).
- Let erop dat BH's met beugels etc. geschikt zijn voor de wasmachine.
- ! BH's met beugels in een kussensloop wassen. De beugels kunnen tijdens het wassen loslaten en schade veroorzaken.

De eerste was

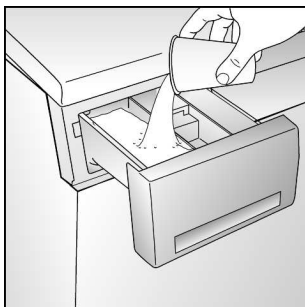
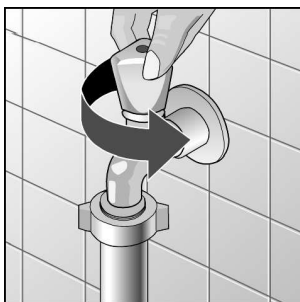
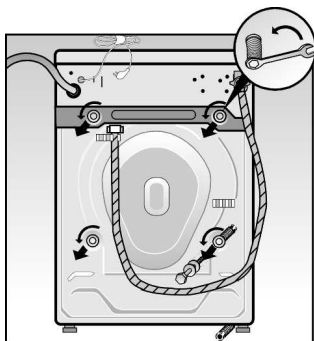

De eerste keer **zonder wasgoed wassen** om de restjes water te verwijderen die tijdens de tests in de fabriek in de machine zijn achtergebleven.

- Controleer of de transportbeveiliging verwijderd is die zich aan de achterzijde van het apparaat bevindt (zie het installatievoorschrift).
- Kraan opendraaien.
- Wasmiddellade tot de aanslag uittrekken.
- Bakje **II** van de wasmiddellade met een liter water vullen.
- Wasmiddelbakje **I** met een halve maatbeker normaal wasmiddel vullen. Geen wasmiddel voor fijne was of wol gebruiken laangezien dit soort wasmiddel normaal gesproken veel schuim ontwikkelt.
- Programmakiezer naar rechts draaien (met de wijzers van de klok mee) en op het programma «**Witte was, 90° C**» zetten. Het indicatielampje «wassen /startklaar » knippert.
- Toets «Start » indrukken. Het programma begint, het indicatielampje «wassen /startklaar » brandt.
- Na afloop van het programma knippert het indicatielampje «centrifugeren /klaar ». Programmakiezer op «Uit» zetten. Het indicatielampje gaat uit.

Vuldeur openen en sluiten / trommel vullen met wasgoed

Vuldeur openen



- Aan de handgreep van de vuldeur trekken.

Trommel vullen met wasgoed

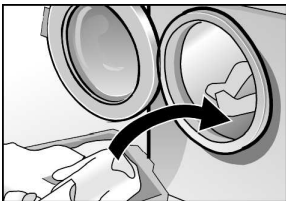

- ! Wasgoed dat vóór het wassen met een reinigingsmiddel met oplosmiddel (bijv. vlekkenmiddel, wasbenzine etc.), is behandeld, vóór het wassen in de frisse lucht laten drogen.

Kans op explosie!

- ! Voordat u de trommel met wasgoed vult, erop letten dat zich in de trommel geen vreemde voorwerpen of dieren bevinden.
- Het wasgoed uit elkaar vouwen en naast elkaar in de trommel leggen. Grote en kleine stukken wasgoed zoveel mogelijk door elkaar.

Sluiten van de vuldeur



- ! Let erop dat bij het sluiten van de vuldeur geen kledingstukken tussen de vuldeur en de rubber afdichting beklemd zijn geraakt.
- De vuldeur sluiten: vuldeur dichtdrukken tot de vergrendeling hoorbaar vastklikt.

Vullen met wasmiddel en kraan opendraaien



- Wasmiddelbakje II van de wasmiddellade met wasmiddel vullen.

Wasmiddel nooit tot boven de markering MAX vullen.

- Wasmiddelbakje I: wasmiddel voor de voorwas.
- Wasmiddelbakje II: wasmiddel voor de hoofdwas, waterontharder, stijfisel, bleekmiddel en vlekkenzout.
- Wasmiddelbakje ☼ : wasverzorgingsmiddelen voor de laatste spoelbeurt, bijv. wasverzachter.

Het wassen van textiel

Keuze van een wasprogramma

Basisprogramma's

Kies het gewenste programma

Witte was, 90 °C –

Intensief programma voor stevig textiel van katoen of linnen.

Vlekken/Intensief, 60 °C –

Voor erg vuil wasgoed met vlekken.

Energiebesparend programma. Door de verlenging van de wastijd met aanzienlijk minder energieverbruik wordt een vergelijkbaar wasresultaat bereikt als met het 90°C programma.

Bonte was, 60 °C, met voorwas – +

Voor erg vuil, stevig wasgoed.

Bonte was, 30, 40, 60 °C –

Kledingstukken van stevig textiel.

Kreukherstellend, 30, 40, 60 °C (synthetisch) –

Voor het wassen van kreukherstellend wasgoed van katoen, synthetische of gemengde weefsels.

Fijne was, 30 °C (Fijne was) –

Voor het wassen van erg gevoelig wasgoed van katoen, zijde, synthetische of gemengde weefsels, vitrage. In deze programma's wordt tussen de spoelbeurten niet gecentrifugeerd.

Wol, ,30 °C ,koud, –

Voor het wassen van textiel van wol of met wol gemengde weefsels dat geschikt is voor de wasmachine.

Speciale programma's

Spoelen –



Een aparte spoelbeurt, met centrifugeren. Voor kreukherstellend textiel.

Centrifugeren –

Een aparte centrifugegang. Sop of spoelwater

wordt vóór het centrifugeren van het wasgoed afgepompt.

Afpompen (leeg laten lopen) –

Afpompen van het spoelwater als een wasprogramma met de optie «Spoelstop   » voor een voorzichtige behandeling van gevoelig wasgoed werd gekozen.











«Spoelstop   »: deze optie kan via de centrifuge-toerentalkiezer gekozen worden. Het wasgoed blijft in het laatste spoelwater liggen om kreuken te voorkomen.

Programmaverfijningen

Extra spoelen +





In het programma vindt een extra spoelbeurt plaats.

Starten van een programma

- Programmakiezer op het gewenste programma zetten.
- Het indicatielampje «wassen  /startklaar  » knippert.
- Het gewenste centrifuge-toerental of «Spoelstop   » kiezen. Om een voorzichtige behandeling van het wasgoed te garanderen wordt in de programma's «Kreukherstellend (synthetisch)», «Fijne was» en «Wol» het maximale centrifuge-toerental automatisch begrensd.
- Indien gewenst de toets(en) voor programmaverfijningen indrukken. Het indicatielampje van de gekozen functie gaat branden.
- Toets «Start  » indrukken. Het indicatielampje «wassen  /startklaar  » brandt. Het wasprogramma begint. Het indicatielampje «wassen  /startklaar  » brandt tijdens het hele verloop van het gekozen wasprogramma.
- Tijdens het programmaverloop «Spoelen», brandt het indicatielampje «spoelen  ».





Programmaverloop veranderen

Als u een verkeerd programma hebt gekozen en gestart, dan kunt u het als volgt corrigeren:



- programmakiezer op «Uit» zetten.
- Programmakiezer op het gewenste wasprogramma zetten. Het indicatielampje «wassen /startklaar » knippert.
- Toets «Start » indrukken. Het indicatielampje «wassen /startklaar » brandt. Het nieuw gekozen programma begint.

Onderbreken van een lopend programma

Een lopend programma onderbreken:

- programmakiezer op «Uit» zetten.
- Programmakiezer op «Afpompen » of «Centrifugeren » zetten. Het indicatielampje «centrifugeren /klaar » knippert.

Als u de functie «Centrifugeren» hebt gekozen, dan moet het gewenste centrifuge-toerental worden ingesteld (niet «Spoelstop /Ø» kiezen!):

- Toets «Start » indrukken. Het indicatielampje «centrifugeren /klaar » brandt.

Na afloop van het programma / Wasgoed uit de trommel halen



Het indicatielampje «centrifugeren /klaar » gaat knipperen.

- Programmakiezer op «Uit» zetten.

Indien nodig:

- een speciaal programma kiezen («Afpompen », «Centrifugeren » of «Spoelen ».
- Toets «Start » indrukken.
- Na afloop van het speciale programma de programmakiezer op «Uit» zetten.

Wasgoed uit de trommel halen

- Kraan dichtdraaien.
- Vuldeur openen. Als de vuldeur niet geopend kan worden: 2 minuten wachten (de veiligheidsfunctie is geactiveerd) of: na het kiezen van de optie «Spoelstop /Ø» is er nog water in de wasautomaat. Kies een speciaal programma («Afpompen » of «Centrifugeren ») om het water af te pompen.
- Wasgoed uit de trommel halen.
- ! Vreemde voorwerpen en metalen voorwerpen (paperclips, spelden, munten etc.) die zich eventueel in de trommel of in de rubber afdichting bevinden, verwijderen.
Kans op roesten!

Vuldeur open laten staan zodat de binnenkant van de wasautomaat kan drogen.

Schoonmaken van de buitenkant van het apparaat

! **Vóór het uitvoeren van onderhoudswerkzaamheden aan het apparaat de stekker uit het stopcontact trekken of de trekschakelaar uitschakelen en de kraan dichtdraaien.**

! Geen oplosmiddelen gebruiken! Deze kunnen onderdelen van het apparaat beschadigen, voor de gezondheid schadelijke dampen ontwikkelen of explosies veroorzaken.

! Het apparaat niet met water sproeien!

De buitenkant van het apparaat en het bedieningspaneel alleen met lauwe zeepsop of een in de handel verkrijgbaar reinigingsmiddel schoonmaken. Geen schuurmiddelen of agressieve schoonmaakmiddelen gebruiken. Het apparaat met een zachte doek droogwrijven.

Schoonmaken van de wasmiddellade

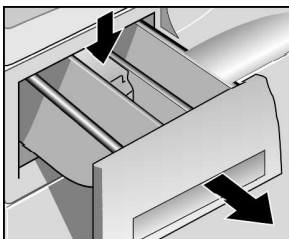

1. De wasmiddellade helemaal uit het apparaat halen. Om de lade uit de vergrendeling te trekken: op het beweeglijke deel achterin het bakje voor wasverzachter drukken. Het beweeglijke deel ingedrukt houden en de lade uit het apparaat halen.

2. Alle delen en onderdelen onder stromend water schoonmaken.

3. De wasmiddellade weer in het apparaat schuiven.

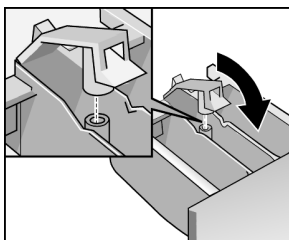
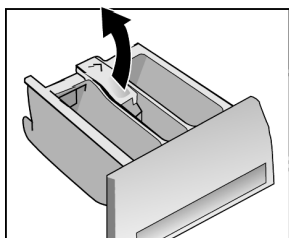

Ontkalken van het apparaat

Als het wasmiddel juist gedoseerd is, hoeft het apparaat in het algemeen niet ontkalkt te worden.

! Ontkalkingsmiddelen bevatten zuren die onderdelen van het apparaat kunnen aantasten en het wasgoed ontkleuren. Als u toch wilt ontkalken, houd u dan strikt aan de aanwijzingen van de fabrikant.

Schoonmaken van de trommel

De watertoevoerslang

Schoonmaken van de afvoerpomp

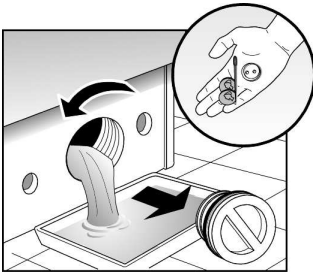
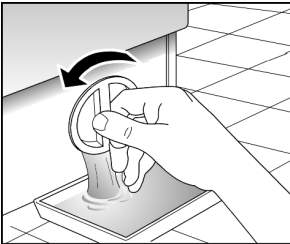
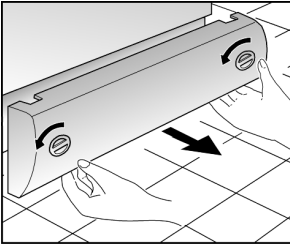

De door metalen voorwerpen veroorzaakte roestvlekken moeten met schoonmaakmiddelen die geen chloor bevatten, gereinigd worden (neem de aanwijzingen van de fabrikant in acht):
Nooit staalwol gebruiken!

Om eventuele schade en zelfs overstromingen door naar buiten komend water te voorkomen, adviseren wij de toestand van de toevoerslang elke vijf jaar door een vakkundig monteur te laten controleren.

Schoonmaken hiervan kan om de volgende redenen noodzakelijk zijn:

- vreemde voorwerpen (bijv. knopen, paperclips, spelden etc.) blokkeren de afvoerpomp. Het sop kan niet weglopen .
- Na het wassen van erg pluizend textiel.

Vóór het schoonmaken van de afvoerpomp moet het resterende water in het apparaat worden afgevoerd. Als de pomp verstopt is, dan kan het wel gaan om 20 liter water.

Zo gaat u te werk:

1. plint aan de voorkant van de wasautomaat eraf halen.
- ! **Kans op verbrandingen!** Het sop laten afkoelen.
2. Zet een lage bak onder het pompdeksel (afvoerzeef). Deksel losdraaien zonder het er helemaal af te halen zodat het water geleidelijk wegloopt. Als de bak vol is, het deksel weer vastschroeven. Net zolang herhalen tot er geen water meer uitkomt. Het resterende water met een dwell opnemen.
3. Het pompdeksel eraf schroeven.
4. Vreemde voorwerpen en pluizen verwijderen . Binnenkant van de pomp schoonmaken. De vleugels van de pomp moeten gedraaid kunnen worden.
5. Pompdeksel weer erin zetten en vastdraaien.
6. Plint weer monteren en vastzetten.
7. 2 liter water in de wasmiddellade gieten en het speciale programma «Afpompen (leeg laten lopen) **اسف**» laten draaien. Hiermee wordt voorkomen dat bij de volgende wasbeurt ongebruikt wasmiddel in de afvoer verdwijnt.

Schoonmaken van de zeven in de wateraansluiting

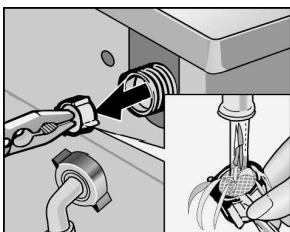
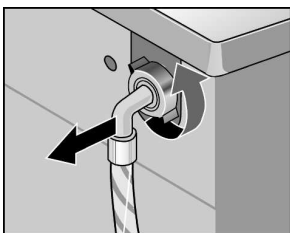
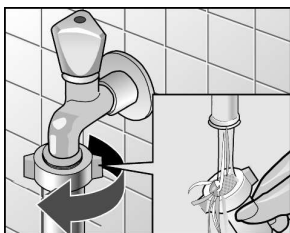



Bescherming tegen vorst

De zeven in de wateraansluiting moeten worden schoongemaakt als er bij geopende kraan geen of niet genoeg water in de wasautomaat stroomt.

De zeven bevinden zich in de schroefkoppeling tussen de toevoerslang en de kraan en in de aansluiting op het magneetventiel aan de achterkant van het apparaat.

Zo gaat u te werk:

1. Eerst de druk in de watertoevoerslang verminderen:
 - Kraan dichtdraaien.
 - Programmakiezer op een willekeurig programma (behalve «Centrifugeren»  of «Afpompen» )
 - Toets «Start»  indrukken. Het programma ca. 40 seconden laten draaien.
 - Programmakiezer op «Uit» zetten.
2. De toevoerslang van de kraan schroeven. De zeef onder stromend water schoonmaken.
3. Hierna de slang weer op de kraan aansluiten.
4. De toevoerslang van de aansluiting op de achterkant van het apparaat afschroeven.
5. De zeef met een platte tang eruit trekken, schoonmaken en weer erin zetten.
6. Slang weer aansluiten
7. Kraan opendraaien. Let erop dat er geen water lekt
8. Kraan dichtdraaien.

Als uw wasautomaat in een voor lage temperaturen gevoelige ruimte staat, dan moet u na elke wasbeurt het resterende water in de pomp en de toevoerslang laten weglopen.

Afvoerpomp leegmaken:

Zie hoofdstuk «Schoonmaken van de afvoerpomp».

Watertoevoerslang leegmaken:

1. Kraan dichtdraaien.
2. Toevoerslang van de kraan schroeven. Het einde van de slang in een bakje leggen.
3. Een willekeurig programma kiezen en 40 seconden laten draaien. Het water in de slang wordt nu afgevoerd.
4. De toevoerslang weer aansluiten op de kraan

Kleine storingen zelf verhelpen

! Reparaties mogen alleen door de Servicedienst of een vakkundig monteur worden uitgevoerd. Ondeskundige reparaties kunnen aanzienlijke schade opleveren voor de gebruiker.

Storing	Eventuele oorzaak/advies
De indicatielampjes branden niet	<ul style="list-style-type: none">– De stekker zit niet of niet goed in het stopcontact.– De zekering in de meterkast is doorgeslagen.– De stroom is uitgevallen.
Stroomuitval	Bij het uitvallen van de stroom of bij een defect aan het apparaat kunt u het water laten weglopen (zie hoofdstuk «Schoonmaken van de afvoerpomp») om het wasgoed uit de machine te halen.
Het wasprogramma start niet	De toets «Start  » is niet ingedrukt. De vuldeur is niet dicht.
Tijdens het wassen is geen water te zien	Niets aan de hand! Het water bevindt zich onderin en is daarvoor niet te zien.
Geen goed wasresultaat	De mate van vervuiling van het wasgoed is groter dan normaal. De dosering van het wasmiddel is ontoereikend. Wasmiddel doseren volgens de aanwijzingen van de fabrikant. Kies de beste temperatuur en het meest geschikte wasprogramma voor het wasgoed.
Er komt schuim uit de wasmiddellade	Er werd te veel wasmiddel gebruikt. Het apparaat ca. 5–10 minuten uitschakelen. Om de schuimvorming te stoppen: een eetlepel wasverzachter in het wasmiddelbakje doen en met een halve liter water inspoelen. De volgende keer minder wasmiddel gebruiken.
Na de laatste spoelbeurt is er nog schuim te zien	Sommige wasmiddelen hebben de neiging tot sterke schuimvorming. Dit heeft geen invloed op het spoelresultaat.
De motor maakt merkwaardige geluiden	Niets aan de hand! Tijdens het indraaien van de motor kunt u een geluid horen.
De afvoerpomp maakt geluiden	Niets aan de hand! Als de pomp gaat werken en bij het leeglopen van de afvoerpomp zijn deze geluiden normaal.
De machine vibreert tijdens het wassen en centrifugeren	De transportbeveiliging is niet verwijderd. Let op de aanwijzingen in het installatievoorschrift. De verstelbare voetjes van het apparaat zijn bij het plaatsen niet vastgezet. Het apparaat met een waterpas stellen en de voetjes volgens het installatievoorschrift vastzetten.
Het apparaat centrifugeert niet of het water wordt niet afgepompt	De afvoerpomp is verstopt. De afvoerslang is geknikt of verstopt.
De vuldeur kan niet geopend worden	De veiligheidsfunctie is geactiveerd. De functie «Spoelstop  /  » werd gekozen.
Er stroomt geen water in het apparaat	De kraan is dicht. De zeven aan de watertoevoer zijn verstopt.

Servicedienst

- Probeer, alvorens de Servicedienst in te schakelen, eerst of u de storing zelf kunt verhelpen (zie hoofdstuk «Kleine storingen zelf verhelpen»).

Als u om een monteur vraagt en het blijkt dat hij alleen maar een advies (bijv. over de bediening of het onderhoud van het apparaat) hoeft te geven om de storing te verhelpen, dan moet u, ook in de garantietijd, de volledige kosten van dat bezoek betalen.

- ! Als u aan de hand van bovenstaande aanwijzingen de storing niet kunt verhelpen: apparaat uitschakelen, stekker uit het stopcontact trekken, kraan dichtdraaien en contact opnemen met de Servicedienst.

Als u de Servicedienst inschakelt, vergeet dan niet het typenummer (**E-nummer**) en fabricagenummer (**FD-nummer**) op te geven. U vindt deze nummers op het typeplaatje aan de binnenkant van de rand van de vuldeuropening en op het plaatje aan de binnenkant van de afdeklaat onder de plint.

Noteer hier de nummers van uw apparaat

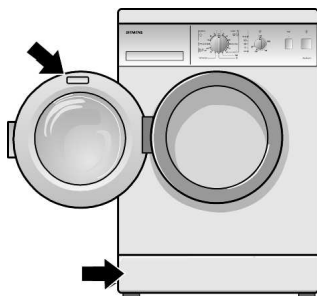

E-Nr. _____	FD _____
Typenummer	fabricagenummer

Door deze nummers aan de Servicedienst door te geven, voorkomt u onnodig heen en weer rijden van de monteur en bespaart u de hieraan verbonden extra kosten.

Technische gegevens

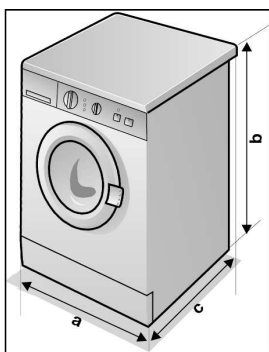

a – Breedte	59,5 cm
b – Hoogte	85,0 cm
c – Diepte	56,0 cm
Gewicht	ca. 70 kg
Capaciteit van de trommel	zie het typeplaatje
Gewicht van het droge wasgoed	
Netspanning	
Zekering	
Waterdruk	1–10 bar

Verbruikswaarden

Programma	Belading	Verbruikswaarden **		
		Stroom	Water	Duur
Bonte was 40° C	4,50 kg* 2,00 kg	0,60 kWh 0,45 kWh	54 l 33 l	118 min 70 min
Bonte was 60° C	4,50 kg* 2,00 kg	0,86 kWh 0,60 kWh	54 l 33 l	118 min 70 min
Witte was 90°C	4,50 kg	1,70 kWh	61 l	118 min
Kreukherstellend 40°C	2,25 kg*	0,40 kWh	50 l	75 min
Fijne was 30°C	2,00 kg	0,30 kWh	55 l	50 min
Wol 30°C	2,00 kg*	0,20 kWh	35 l	60 min

* Testprogramma's volgens EN 60456: 1999 en IEC 456 Ed. 3 1998: 02

** De in de tabel aangegeven verbruikswaarden dienen alleen ter oriëntatie en kunnen afhankelijk van de waterdruk, waterhardheid, temperatuur van het instromende water, de omgevingstemperatuur, soort en hoeveelheid wasgoed, het gebruikte wasmiddel, schommelingen in de netspanning en de gekozen programmaverfijningen van de daadwerkelijk gemeten waarden afwijken.

	Page	
Points à prendre en considération	Conseils de sécurité et avertissements à caractère général	26
	Conseils pour éliminer et évacuer les emballages	27
	Protection de l'environnement /	
	Conseils pour économiser l'énergie	27
<hr/>		
Instructions de montage	Retirer la sécurité de transport	28
	Installer l'appareil	28
	Niveler l'appareil	29
	Connexion au réseau d'eau	30
	Vidange de l'appareil	30
Connexion au réseau électrique	31	
<hr/>		
Votre nouvelle machine à laver	Connaître votre nouvel appareil	32
	Commandes de sélection de programmes et de centrifugation	33
	Voyants indicateurs de l'état de la machine à laver	33
	Touches de sélection de fonctions et de «Début»	33
<hr/>		
Conseils relatifs au détergent / Préparer le linge	Détergents et additifs	34
	Préparer le linge pour le lavage	35
<hr/>		
Premier cycle de lavage	Premier cycle de lavage	37
<hr/>		
Lavage	Lavage / Ouvrir la porte de charge /	
	Charger le linge/ Fermer la porte	38
	Laver le linge	39
	Fin du programme de lavage/	
Retirer le linge de la machine	40	
<hr/>		
Nettoyage Entretien Protection antigel	Nettoyage/Entretien /Protection antigel	41
<hr/>		
Pannes	Petites pannes faciles à résoudre	44
	Service d'Assistance Technique	45
	Caractéristiques techniques	45
	Consommations	46

Conseils de sécurité et avertissements à caractère général

Le présent appareil respecte les normes de sécurité valides dans le secteur.

Points à prendre en considération avant de mettre en marche l'appareil :

- ! Lire attentivement les présentes instructions avant de mettre en marche l'appareil. Elles comprennent d'importantes informations et des conseils sur l'installation, l'utilisation et la sécurité de l'appareil .
- ! Garder les instructions d'utilisation de l'appareil pour un autre éventuel propriétaire.
- ! Monter l'appareil selon les instructions de montage. Retirer la sécurité de transport et la conserver.
- ! N'accoupler au réseau électrique aucun appareil présentant des traces visibles de dommages ou de défauts . En cas de doute vous devrez consulter le Service Technique ou le Distributeur du lieu où vous avez acheté l'appareil .
- ! Si le câble d'alimentation est endommagé , il doit être remplacé par un autre spécial fourni par le Service Officiel du Fabricant.

Points à prendre en considération pour laver les vêtements :

- ! L'appareil ne devra fonctionner qu'avec de l'eau froide du réseau public d'approvisionnement .
- ! L'appareil ne devra être utilisé que pour le lavage des vêtements appropriés au lavage en machine dans le cadre domestique.
- ! Ne pas laisser la machine sans surveillance en présence d'enfants .
- ! Maintenir les animaux domestiques éloignés de la machine .

- ! Faire attention au moment d'évacuer l'eau de lavage chaud .
- ! **Si vous observez qu'un des voyants clignote, il ne s'agit pas d'une panne! Voir chapitre «Voyants indicateurs de l'état de la machine à laver».**

Points à observer pour la protection de l'appareil :

- ! Ne pas monter sur la machine.
- ! Ne pas utiliser la porte de charge comme marche-pied ni monter sur celle-ci .

Points à observer pour le transport de la machine :

- ! Monter la sécurité de transport à son emplacement.
- ! Evacuer les restes d'eau pouvant être restés à l'intérieur de l'appareil .
- ! Faire attention pendant le transport de l'appareil! Ne pas utiliser les éléments ou les commandes frontales de l'appareil pour l'installer ou pour le soulever!



Conseils pour éliminer et évacuer les emballages

Élimination et évacuation du matériel d'emballage de votre nouvel appareil

! Éliminer et évacuer les matériels d'emballage selon les prescriptions légales nationales en vigueur.

! Le matériel d'emballage n'est pas un jouet.

Au moyen du traitement et du recyclage ou par la réutilisation des matériels, il est possible de réduire la consommation de matières premières et le volume des résidus et des poubelles produit. Tous les matériels d'emballage utilisés respectent l'environnement et peuvent être recyclés ou réutilisés. Les cartons sont composés, entre 80 et 100%, de papier usagé recyclé. Les lames de protection transparentes sont en polyuréthane (PE), les anses de fixation en polypropylène (PP) et les pièces moulées en polystyrol en mousse (PS), sans chlorofluorocarbone (CFC). Ces matériels constituent des composés purs d'hydrocarbures et sont recyclables.

Jeter l'appareil usé

! Avant de vous défaire de votre appareil usé et de le remplacer par une nouvelle unité, vous devrez le rendre inutilisable :

Retirer pour cela la prise de l'appareil de la prise de courant .

Couper le câble de connexion de l'appareil et le retirer avec la prise . Démontez les fermetures ou les serrures de la porte ou les rendre inutiles afin d'empêcher que les enfants, en jouant avec l'unité , s'y enferment et mettent leur vie en danger de mort (asphyxie).

Les appareils usés incorporent des matériels importants qui peuvent être récupérés, en remettant l'appareil à un centre officiel de ramassage ou de récupération de matériels recyclables (par exemple le Service ou un centre municipal de déchets ou des institutions similaires). Contribuez activement à la protection de l'environnement en veillant à ce que votre appareil usé soit éliminé ou jeté d'une manière respectant l'environnement .

Protection de l'environnement / Conseils pour économiser l'énergie

- L'utilisation la plus économique et la moins agressive pour l'environnement est réalisée en chargeant toujours dans la machine la plus grande quantité possible de linge :

Linge blanc et couleur (tissus résistants)	4,50 kg
Linge synthétique	2,25 kg
Linge délicat et laine	2,00 kg
- **Ainsi vous économisez de l'énergie**
Si le lavage est réalisé avec des quantités inférieures de linge, le Système Automatique à Capacité Variable réduit les consommations d'eau et d'énergie en fonction de la quantité de linge chargé dans l'appareil .
Sélectionner le programme «**Taches / Intensif**» **60° C**, au lieu de «**Coton / Couleur 90° C (tissus résistants)**». Sur ce programme, une moindre durée du cycle de lavage réduit les consommations d'énergie en atteignant un degré de nettoyage des vêtements similaire au lavage avec une température de 90° C.
- **Ainsi vous économisez de l'eau, de l'énergie et du détergent :**
en n'utilisant pas le programme de prélavage au cours du lavage de linge peu ou normalement sale .
- **Ainsi vous économisez de l'énergie et du temps :**
en sélectionnant pour le lavage de vêtements peu sales les programmes de courte durée spécifiques au type de tissu à laver .
- **Ainsi vous économisez du détergent :**
en dosant le détergent en fonction du degré de dureté de l'eau, du degré de saleté du linge et de la quantité de linge à laver, ainsi que des instructions spécifiques figurant sur les emballages des détergents.

Retirer la sécurité de transport

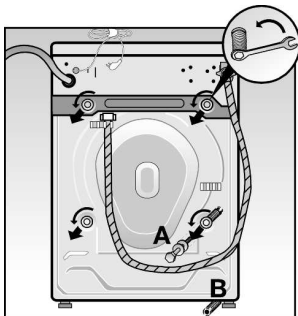

! Avant de la mise en marche initiale de l'appareil, il est indispensable de retirer la sécurité de transport figurant sur la partie postérieure de la machine.

! N'utiliser la clé fournie avec la machine que si vous ne disposez pas d'une clé à tube ou d'une clé fermée appropriée.

! **Attention!** Danger de lésions si la clé dérape!

○ Desserrer et retirer les 4 vis de fixation «A», le montant et le joint.

○ Retirer ensuite les quatre éléments d'espacement «B» qui sont tombés au sol. Pour cela, incliner légèrement l'appareil.

○ Monter les couvercles de protection «C» qui se trouvent dans la poche contenant la documentation de votre appareil.

! Conservez la sécurité de transport pour des déménagements ou des déplacements postérieurs.

L'appareil ne sera transporté qu'avec la sécurité de transport placée. Pour cela, il faut démonter le panneau postérieur «D» de l'appareil et exécuter les opérations dans l'ordre inverse de celui décrit dans les lignes précédentes.

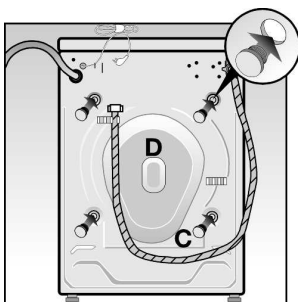

Installer l'appareil

! En installant l'appareil et en le branchant aux réseaux d'alimentation et d'évacuation de l'eau et du courant électrique, les instructions de sécurité suivantes, les avertissements, les conseils généraux ainsi que les observations à caractère général et les normes ou dispositions des compagnies locales fournisseuses d'eau et de courant électrique devront être respectés.

! Faire attention en soulevant l'appareil! **Danger de lésions!**

! Ne pas soulever l'appareil en le prenant par les commandes ou les éléments saillants!

! En cas de doute, vous devrez avertir un technicien du secteur pour accoupler l'appareil aux réseaux d'eau et de courant électrique.

Tous les appareils sont soumis à de sévères révisions et vérifications en usine sous des conditions de fonctionnement normal. Un certain degré d'humidité ou même de l'eau résiduaire peuvent se trouver à l'intérieur de l'appareil ou du tuyau de vidange. Ceci peut être dû à ces tests.

Positionnement

Afin de garantir la position sûre et ferme de l'appareil pendant la centrifugation, la surface ou l'emplacement où va être installé l'appareil devront être fermes et plats.

Des revêtements de sols mous, comme les moquettes ou autres matériaux ayant des revers de caoutchouc en mousse ne sont pas des emplacements appropriés pour la machine.

- ! Dans le cas de sols reposant sur des toits de **poutres en bois**, il faut placer l'appareil sur une plaque de base en bois de 30 mm d'épaisseur, résistante à l'eau, vissée au sol. L'appareil devra toujours être monté dans un angle de la salle ou du local.
Fixer l'appareil au sol, au moyen des languettes de fixation situées aux pieds de la machine (particulièrement en cas de montage d'une colonne combinée de lavage et de séchage).
- ! Si l'appareil est monté sur un socle ou une base élevée, il faut fixer les pieds de l'appareil avec des languettes afin d'éviter le déplacement incontrôlé de la machine pendant le cycle d'essorage.

Vous pouvez acquérir chez votre Distributeur les languettes de fixation comme pièces de rechange.

Niveler l'appareil

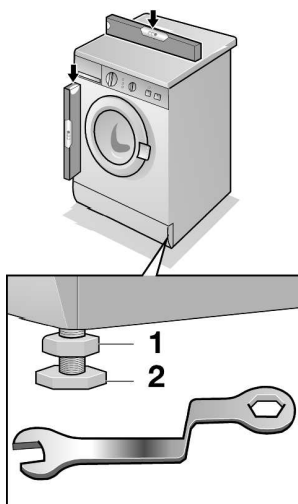

- ! L'appareil doit être installé de manière ferme et en position horizontale sur ses quatre supports et ne doit pas osciller.
- Pour cela, il faudra niveler l'appareil sur ses quatre latéraux à l'aide d'un niveau à bulle.

Si nécessaire, corriger les dénivellements ou les déséquilibres de l'appareil en opérant sur les supports réglables de la machine.

- Desserrer les contre-écrous des supports.
- Corriger la hauteur des supports.
- Serrer bien fort les contre-écrous afin d'éviter que les réglages effectués sur les supports ne se modifient fortuitement.

Connexion au réseau d'eau

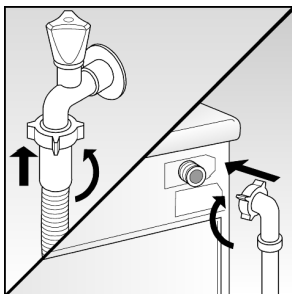

Pour l'alimentation d'eau, un tuyau d'alimentation d'eau froide d'utilisation courante dans les foyers, avec une pression minimale de réseau de 1 bar, est nécessaire (avec le robinet d'eau ouvert à fond, en une minute environ 8 litres d'eau doivent sortir).

Si la pression du réseau d'eau est supérieure à 10 bars, il faut intercaler une soupape de réduction de la pression entre l'appareil et l'alimentation d'eau.

! Ne jamais accoupler l'appareil à une batterie mélangeuse sans pression d'un chauffe-eau! En cas de doute, vous devrez faire réaliser le montage et l'accouplement de l'appareil aux réseaux d'alimentation d'eau et de vidange par un technicien spécialiste de ce secteur.

! **Attention!** Les branchements ou accouplements entre l'appareil et le réseau d'eau supportent la pression maximale. Vérifier l'étanchéité du circuit en ouvrant à fond le robinet de l'eau!

! Ne retirer le filtre se trouvant à l'extrémité de l'électrovanne que pour effectuer son nettoyage. L'autre filtre se trouvant à l'extrémité du tuyau, à l'intérieur du contre-écrou en plastique, qui se visse au robinet d'eau, doit être nettoyé sur le propre tuyau (il est non-démontable).

! Dans le but de prévenir d'éventuels dommages provoqués par des fuites d'eau ou même des inondations, il faudra toujours fermer le robinet de l'eau après avoir terminé les cycles de travail de l'appareil et impérativement en cas d'absences prolongées.

! Serrer avec la main les contre-écrous en plastique des branchements du tuyau.

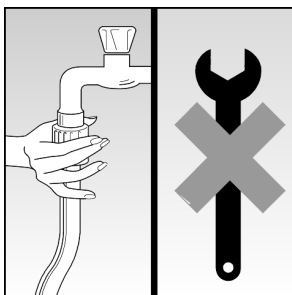

Vidange de l'appareil

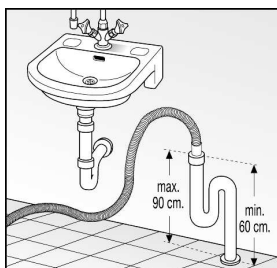

! En montant et en accouplant l'appareil au réseau de vidange, faire attention à ce que le tuyau ne soit pas tordu ni étranglé. Ne pas tirer le tuyau!

! Si la vidange est effectuée à travers un lavabo, il faut s'assurer que le tuyau d'évacuation ne peut pas bouger. Vérifier aussi la vidange rapide de l'eau à travers l'écoulement du lavabo. Vérifier que le bouchon du lavabo n'est pas mis.

Danger d'inondation!.

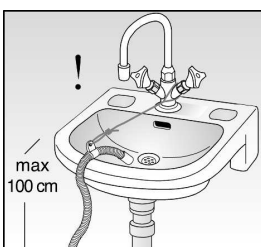
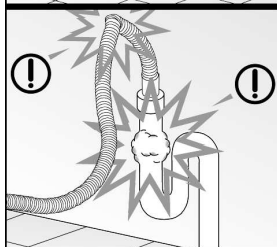

Connexion au réseau électrique

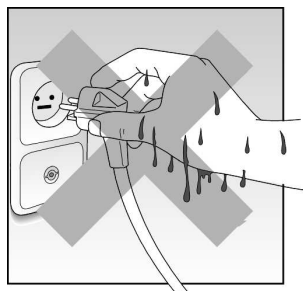
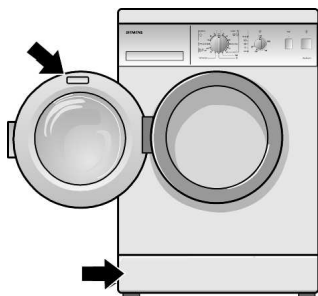

- ! L'appareil ne devra être connecté à un réseau électrique de courant alternatif qu'à travers une prise de courant installée réglementairement et munie de mise à la terre.
- ! Les valeurs de la tension de connexion figurant sur la plaque signalétique de l'appareil devront coïncider à celles du réseau électrique du lieu de l'emplacement de l'appareil.
- ! Les valeurs de connexion, ainsi que les fusibles ou l'interrupteur automatique nécessaires figurent sur la plaque signalétique de l'appareil.
- ! Vérifier que la prise de courant et la fiche (prise) de courant de l'appareil sont compatibles, que les câbles possèdent une section transversale suffisante et qu'il existe une mise à la terre réglementaire.
- ! Il ne faudra pas utiliser de prises ou d'accouplements multiples ni de rallonges.
- ! Si vous utilisez un interrupteur de courant différentiel, vous ne pourrez en utiliser qu'un muni du symbole . Ce n'est que ce type d'interrupteur de protection qui assurera le respect des normes actuelles valides.
- ! Extraire la cheville (prise) de prise de courant de l'appareil, de la prise de courant du réseau électrique, en la retirant uniquement par le corps de la prise.
- ! Pour respecter les dispositions de sécurité, la prise où sera connecté le lave-linge devra être située de manière à ce que la fiche soit accessible par l'utilisateur ; si cette condition ne peut être garantie, il faudra incorporer sur le câble fixe un système de déconnexion de réseau.

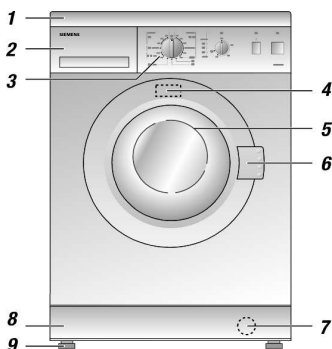

Connaître votre nouvel appareil

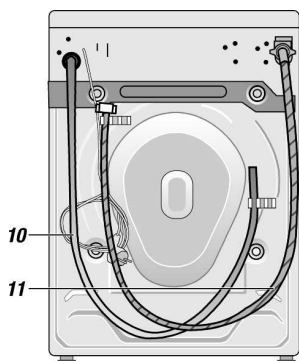

1. Plaque protectrice (Couvercle)
2. Cuvette du détergent et additifs
3. Tableau de commandes (légendes imprimées, symboles ou texte complet, selon le modèle d'appareil).
4. Plaque signalétique
5. Porte de charge
6. Poignée pour l'ouverture de la porte de charge
7. Pompe de vidange (filtre de vidange) derrière le socle.
8. Socle
9. Supports réglables pour niveler l'appareil
10. Tuyau de vidange de l'eau
11. Tuyau d'entrée de l'eau



(Selon le modèle de l'appareil)

12. Commande de sélection de programmes.
13. Voyants indicateurs de l'état de la machine à laver.
14. Commande de sélection de la vitesse de centrifugation et de l'option «ACP »
15. + – Touche «Rinçage extra».
16.  – Touche «Début».

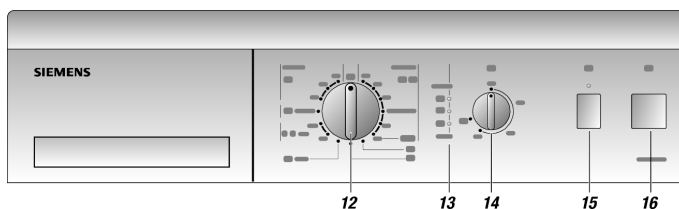

Commandes de sélection de programmes et de centrifugation

Avec la **commande de sélection de programmes** les programmes sont sélectionnés et réglés. Pour cela vous devez tourner la commande dans le sens des aiguilles d'une montre (vers la droite). Placer la marque de réglage de la commande sur le programme sélectionné.

Attention! Pendant le déroulement d'un programme, le sélecteur ne tourne pas. Il reste fixé sur la position choisie!

Avec la **commande de sélection de vitesse de centrifugation** il est possible de sélectionner de manière continue la vitesse de centrifugation désirée ou l'option «ACP ▮/⊗».

Afin d'assurer un lavage soigné du linge, la vitesse maximale de centrifugation est limitée automatiquement sur les programmes de lavage «Synthétiques» (tissus délicats). «Très délicats» et «Laine».

Option «ACP ▮/⊗» : Le linge reste immergé dans l'eau du dernier rinçage, en évitant ainsi la formation de plis sur le linge.

Voyants indicateurs de l'état de la machine à laver

Le voyant «Lavage 🍷/Préparé ⏻» clignote après avoir sélectionné le programme souhaité. Lorsqu'on appuie sur la touche «Début ⏻» et que commence le développement du programme, ce voyant reste allumé de manière fixe.

Le voyant «**Rinçage 🍷**» est allumé (fixe) pendant le développement du programme de Rinçage.

Pendant que la laveuse est en train de centrifuger et de vider l'eau, le voyant «**Centrifugation ⊗/Terminée →**» est allumé de manière fixe. Une fois terminé le programme, le voyant clignote. Pour l'éteindre, placer le sélecteur de programmes sur «Stop»

Touches de sélection de fonctions et de «Début»

⏻ – Début

En appuyant sur la touche, la machine active le programme sélectionné. Le voyant «Lavage 🍷/Préparé ⏻» s'allume. Sélectionner au préalable le programme de lavage.

Attention : Pour une plus grande sécurité, la machine ne se met pas en marche tant que le hublot n'est pas correctement fermé même si le voyant de «Lavage 🍷/Préparé ⏻» est allumé et la touche «Départ ⏻» enfoncée.

Le hublot de la machine à laver ne peut pas être ouverte pendant le cycle de lavage. Pour ouvrir le hublot, désactiver d'abord la machine (sélecteur de programmes sur «Stop»). Vérifier que le voyant de «Essorage ⊗/Terminé →» est éteint. Le hublot peut être ouvert au bout de 2 minutes environ.

🍷+ – Rinçage extra

Lorsque la touche est enfoncée, le voyant de la fonction s'allume et le programme exécute un cycle de rinçage supplémentaire, ce qui élimine au maximum les restes de produits lessiviels. Recommandé pour le rinçage de vêtements délicats, rideaux, etc.

Vous pouvez utiliser tous les détergents en poudre ou liquides d'utilisation courante pour laveuses de charge frontale.

- ! Ne jamais utiliser des détergents pour le lavage à la main, vu que ceux-ci produisent trop de mousse.
- ! Ne pas utiliser de détergents avec dissolvants dans la laveuse automatique! **Danger d'explosion!**
- ! Ne pas utiliser d'additifs ni de sprays nettoyants ou de détachants à proximité de l'appareil vu que ces agents peuvent causer des dommages ou des défauts dans l'appareil.
- ! Garder les détergents et les additifs dans un lieu sûr, hors de portée des enfants.

Quantité de détergent

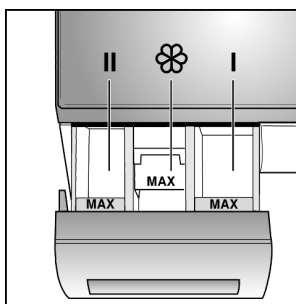

Seule la dose correcte de détergent est la garantie pour d'obtenir de bons résultats dans le lavage. A cet effet observer les recommandations du fabricant qui figurent sur l'emballage du détergent.

Si vous utilisez un détergent liquide, mettez-le dans le doseur correspondant, par exemple des boules ou des sachets, qui incorporent les emballages des détergents. Ne jamais dépasser la marque de maximum «MAX» de la cuvette.

La quantité du détergent à ajouter dépend :

- du degré de dureté de l'eau
- du degré de saleté du linge
- de la quantité de linge à laver
- de la dose conseillée pour chaque type de détergent.

On ne remarque une quantité insuffisante de détergent qu'en réalisant plusieurs lavages dans ces conditions :

- Les vêtements deviennent grisés ou ne sont pas propres.
- Des taches en forme de points, de couleur marron grisâtre, peuvent se former.
- Des incrustations de calcaire se forment sur les éléments de chauffage de l'appareil.

Une quantité excessive de détergent a comme conséquence :

- La contamination innécessaire de l'environnement.
- Un faible mouvement du linge dans la laveuse à cause de la forte formation de mousse et donc un résultat déficient de lavage.

Les doses de détergent figurant sur les emballages des produits sont indiquées pour des charges complètes de la laveuse.

Si vous lavez des quantités inférieures de linge ou du linge avec une moindre degré de saleté, vous devrez réduire la quantité de détergent utilisée.

Observations

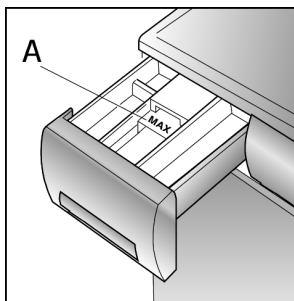

Adoucissants

Mettre l'adoucissant dans la chambre ☼ de la cuvette. Ne pas dépasser la marque de remplissage maximum «MAX» (au maximum jusqu'au bord inférieur de la pièce **A**) vu qu'en cas contraire les adoucissants sont entraînés par l'eau avec le détergent au début du cycle de lavage, et ne développent pas leur effet car il y en a plus pour le cycle d'adoucissant du linge. Les adoucissants très épais devront être dilués d'abord dans un peu d'eau.

Blanchisseurs, sels détachants

Des agents blanchisseurs en poudre et des sels détachants peuvent être ajoutés .

Mettre d'abord le détergent dans la cuvette. Ajouter ensuite le blanchisseur en poudre ou le sel détachant dans le compartiment **II**.

Préparer le linge pour le lavage

Classer le linge

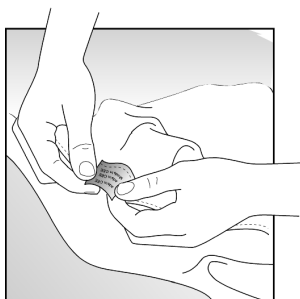

○ Classer le linge selon les symboles figurant sur les étiquettes.

! Les vêtements en jersey réalisés en laine ou composés de laine doivent incorporer l'indication «Ne rétrécit pas» ou «Lavable en machine». Dans le cas contraire, il existe le danger que la laine rétrécisse

Il ne faudra laver dans la machine à laver que du linge incorporant les symboles suivants sur l'étiquette :

Linge blanc de tissus résistants



Linge de couleur (tissus résistants, aux couleurs solides)



Vêtements délicats et tissus aux couleurs délicates



Vêtements très délicats



Laine lavable à la main ou en machine 30°C, froid



Les vêtements qui incorporent les symboles suivants ne devront pas être mis dans la machine à laver :

ne peut pas être lavé chez vous 

○ Classez le linge par couleurs. Laver séparément les vêtements blancs et couleur. Du contraire, les vêtements couleur pourraient déteindre sur le blanc.

! Si les vêtements couleur sont neufs, il est conseillé de les laver séparément. **Danger de décoloration!**

○ Classez le linge en fonction de la charge maximale admissible de la machine à laver. Ne surchargez la machine. Le lavage avec la machine à laver surchargée diminue considérablement son rendement et le résultat du lavage.

Charge maximale admissible de la machine pour le lavage :

Linge blanc résistant sale ou très sale/Linge couleur aux tissus résistants et couleurs solides	4,50 kg
Vêtements de tissus synthétiques	2,25 kg
Linge délicat et Laine	2,00 kg

Conseils pratiques

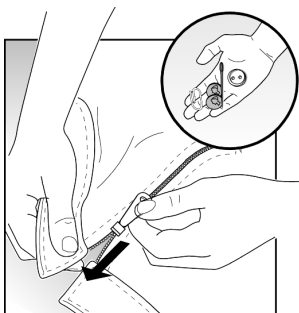

- Retirez tous les corps étrangers et les objets métalliques, par exemple les épingles à nourrice, les agrafes, les clips, etc., du linge.
- Éliminez le sable accumulés dans les poches et les ourlets en brossant les vêtements.
- Fermez les fermetures éclair et boutonnez les housses.
- Retirez les crochets des rideaux ou recueillez-les dans un filet ou une poche.
- Lavez le linge très délicat, par exemple les pantys ou les rideaux, ainsi que les vêtements très petits comme les chaussettes et les mouchoirs, dans un filet ou une housse de coussin ou de traversin.
- Retournez les pantalons, les vêtements en jersey et tricotés (par exemple les tissus en jersey, les tee-shirts, les sweat-shirts, etc.).
- Faites attention à ce que les soutien-gorges ayant des éléments insérés (baleines, etc.) soient appropriés au lavage en machine.

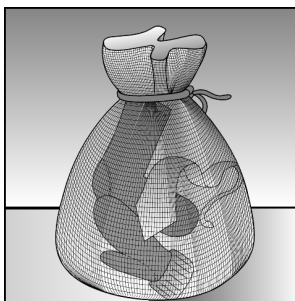

- ! Introduisez les soutien-gorges avec les éléments insérés dans une housse de coussin, par exemple, vu que les éléments insérés peuvent se détacher pendant le lavage et tomber à travers les perforations du tambour et provoquer des dommages dans la machine à laver.





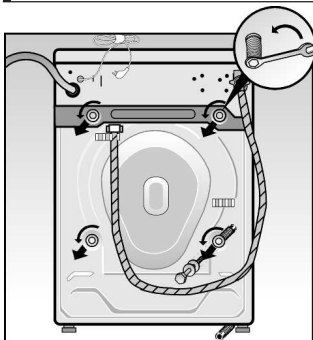

Éliminer des taches

Les taches devront être traitées ou éliminées, si possible, juste après s'être produites. Essayez d'abord avec de l'eau et du savon. Ne pas frotter très fort le vêtement. Les taches fortement incrustées et déjà sèches disparaissent parfois au bout de plusieurs lavages.

Premier cycle de lavage



Effectuer le premier cycle de lavage **sans linge dans la machine**, pour éliminer les restes d'eau qui peuvent être restés à l'intérieur comme résultat des tests réalisés en usine.

- Vérifiez si la sécurité de transport placée sur la partie postérieure de la machine a été démontée (voir pour cela les instructions de montage de la machine).
- Ouvrez le robinet d'alimentation d'eau.
- Ouvrez la cuvette du détergent jusqu'à la butée.
- Mettez environ un litre d'eau dans le compartiment II du bac du produit lessiviel
- Mettez un demi verre gradué de détergent normal dans le compartiment II. N'utilisez pas de détergent pour linge délicat ni pour la laine, car ce genre de détergent provoque une quantité excessive de mousse.
- Placez le programmeur en le tournant vers la droite (sens des aiguilles d'une montre), sur la position correspondant au programme «**Coton 90° C**». Le voyant d'avertissement «Lavage /Préparé » clignote .
- Appuyez sur la touche de «Début ». Le programme se met en marche et le voyant «Lavage /Préparé » reste allumé de manière fixe.
- Une fois que le programme est terminé, le voyant «Centrifugation /Terminée » clignote. Placez le sélecteur de programmes sur la position «Stop» et le voyant s'éteint.

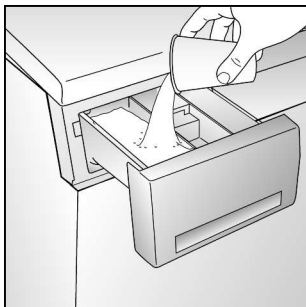
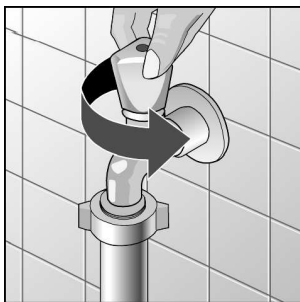

Lavage / Ouvrir la porte de charge / Charger le linge/ Fermer la porte

Ouvrez la porte de charge



- Tirez la poignée de la porte de charge vers l'extérieur.

Introduire le linge dans la machine à laver

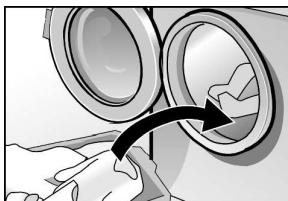

- ! Les vêtements traités au préalable avec des détergents ayant des dissolvants, par exemple des agents détachants, essence de nettoyage, etc., devront être séchés à l'air libre avant de procéder à leur lavage. **Danger d'explosion!**
- ! Avant d'introduire le linge dans la machine à laver, assurez-vous qu'il n'y a pas de corps étrangers à l'intérieur du tambour ni d'animaux enfermés.
- Introduisez le linge à plat et déplié dans le tambour, en mélangeant les vêtements grands et petits.

Fermez la porte de charge



- ! En fermant la porte de charge, faites attention à ce que des vêtements ne restent pas accrochés ou pris entre la porte de charge et le joint en caoutchouc.
- Fermez la porte de charge en la pressant contre le châssis de l'appareil, jusqu'à ce que la fermeture de la porte s'enclenche de manière audible.

Mettre du détergent et ouvrir le robinet de l'eau



- Mettre du détergent dans le compartiment **II** de la cuvette. Ne pas dépasser la marque de remplissage maximum (MAX).
 - Compartiment **I**: Détergent pour le pré-lavage.
 - Compartiment **II**: Détergent pour le lavage principal, décalcificateur, amidon, blanchisseur et sel détachant.
 - Compartiment **⊗**: Additifs pour le dernier rinçage, par exemple adoucissants.

Laver le linge

Sélectionner un programme de lavage

Programmes de lavage basiques

Voir le tableau des programmes joint

Linge blanc très sale, 90 °C –

Programme intensif de lavage pour vêtements de tissus résistants en coton ou lin.

Taches / Intensif, 60 °C –

Programme d'économie énergétique. La plus grande durée du cycle de lavage réduit les consommations d'énergie.

Linge blanc et couleur, de tissus résistants et couleurs solides, 60 °C, avec pré-lavage – + ..

Pour le lavage de vêtements très sales.

Linge couleur, 30, 40, 60 °C –

Vêtements de tissus résistants.

Vêtements de tissus délicats, 30, 40, 60 °C (synthétique) –

Pour le lavage de vêtements délicats en coton, tissus synthétiques ou mixtes.

Vêtements très délicats, 30 °C (programme délicat) –

Pour le lavage de vêtements très délicats en coton, synthétiques ou mixtes, rideaux. Ces programmes ne centrifugent pas entre les cycles de rinçage.

Laine, , 30 °C, à froid, –

Pour le lavage de vêtements en laine ou tissus mixtes en laine lavables en machine.

Programmes supplémentaires

Rinçage –

Cycle de rinçage avec essorage peu énergétique. Valide aussi pour vêtements délicats.

Centrifugation –

Cycle de centrifugation supplémentaire, l'eau de lavage ou de rinçage est évacuée avant la centrifugation du linge.

Vidanger (vidange) –

Evacue l'eau du rinçage après avoir sélectionné un programme de lavage avec l'option «ACP

/»». Pour le lavage doux de vêtements délicats.









«ACP /»» : Option sélectionnable à travers la commande de sélection de vitesse de centrifugation. Le linge reste immergé dans l'eau du dernier rinçage, ce qui évite la formation de plis.

Fonctions supplémentaires

Rinçage extra +





Le programme exécute un cycle de rinçage supplémentaire.

Mettre en marche un programme

- Tournez le sélecteur de programmes jusqu'à le situer sur le programme de lavage souhaité.
- Le voyant d'avertissement «Lavage /Préparé » clignote .
- Sélectionnez la vitesse de centrifugation souhaitée ou l'option «ACP /»». Dans le but d'assurer un lavage doux du linge, la vitesse maximale de centrifugation est limitée automatiquement sur les programmes de lavage «Vêtements de tissus délicats (synthétiques)», «Vêtements de tissus très délicats» et «Laine».
- Appuyez sur la touche ou les touches des fonctions supplémentaires, si vous souhaitez activer l'une d'entre elles. Le voyant de la fonction choisie s'allume.
- Appuyez sur la touche «Début » Le voyant d'avertissement «Lavage /Préparé » s'allume de manière fixe. Le programme de lavage commence son développement. Le voyant d'avertissement «Lavage /Préparé » reste allumé pendant le développement complet du programme de lavage sélectionné.
- Pendant le développement du programme de «Rinçage», le voyant d'avertissement «Rinçage » reste allumé.





Modifier un programme sélectionné

Si vous avez sélectionné et mis en marche par erreur un programme de lavage, vous pouvez le corriger de la manière suivante :



- Placez le sélecteur de programmes sur la position «Stop».
- Placez le sélecteur de programmes sur la position correspondante au programme de lavage souhaité. Le voyant d'avertissement «Lavage /Préparé » clignote .
- Appuyez sur la touche «Début ».
Le voyant d'avertissement «Lavage /Préparé » s'allume de manière fixe.
Le développement du nouveau programme sélectionné commence alors.

Interrompre un programme de lavage en cours



Si vous souhaitez mettre fin à un programme en cours :

- Placez le sélecteur de programmes sur la position «Stop».
- Placez le programmeur sur la position correspondant aux options «Vidanger » ou «Essorage ».
Le voyant d'avertissement «Essorage /Terminé » clignote.

Si vous sélectionnez la fonction «Centrifuger», vous devrez régler la vitesse de centrifugation souhaitée (Ne sélectionnez pas l'option «ACP /Ø» !):





- Appuyez sur la touche «Début ».
Le voyant d'avertissement «Centrifugation /Terminé » s'allume de manière fixe.

Fin du programme de lavage/ Retirer le linge de la machine



Le voyant d'avertissement «Centrifugation /Terminé » clignote.

- Placez le sélecteur de programmes sur la position «Stop».

Si nécessaire :

- Sélectionnez un programme supplémentaire («Vidanger », «Centrifuger » ou «Rinçage ».
- Appuyez sur la touche «Début ».
- Après la fin du programme supplémentaire sélectionné, placez le sélecteur de programmes sur la position «Stop».

Retirez le linge de la machine

- Fermer le robinet d'eau.
- Ouvrez la porte de charge.
Si vous ne pouvez pas ouvrir la porte de charge de l'appareil :
Attendre 2 minutes (la fonction de sécurité de la machine est activée)
ou :
Après avoir sélectionné l'option «ACP /Ø», il reste de l'eau à l'intérieur de l'appareil. Sélectionnez un programme supplémentaire («Vidanger » ou «Centrifuger ») pour évacuer l'eau.
- Retirer le linge de la machine.

! Retirez les corps étrangers et les objets métalliques (clips, agrafes, monnaies, etc.) qui ont pu être accumulés à l'intérieur du tambour ou dans le joint en caoutchouc.

Danger d'oxydation!

Laissez la porte de charge de l'appareil ouverte, pour que l'air puisse y circuler à l'intérieur et le sèche.

Nettoyage extérieur de l'appareil

! Avant de réaliser un travail d'entretien dans l'appareil, vous devrez le débrancher du réseau électrique et fermez le robinet d'eau.

! N'utilisez pas de dissolvants! Ces produits peuvent causer des défauts dans les éléments de l'appareil, forment des vapeurs toxiques ou sont nocifs pour la santé et peuvent provoquer des explosions.

! Ne nettoyez pas l'appareil en y projetant un jet d'eau!

Nettoyez seulement le corps de l'appareil et les commandes avec de l'eau savonneuse tiède ou un agent de nettoyage d'utilisation courante. N'utilisez pas de produits abrasifs ou agressifs. Le sécher avec un chiffon doux.

Nettoyez la cuvette du détergent

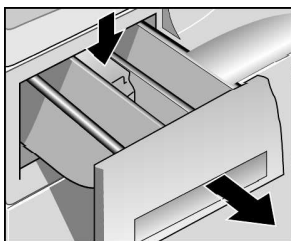

1. Extrayez complètement la cuvette de l'appareil, enlevez-la en pressant vers le haut la pièce mobile qui se trouve sur la partie postérieure de la cuvette, dans le compartiment de l'adoucissant. Maintenez la pièce mobile pressée et extrayez la cuvette de l'appareil.

2. Nettoyez toutes les pièces et les éléments sous un jet d'eau du robinet.

3. Remplacez la cuvette dans l'appareil.

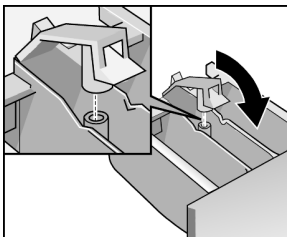
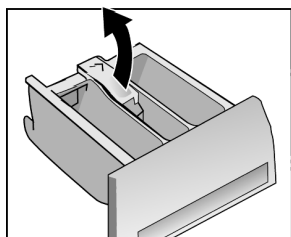

Désincruster l'appareil

En règle générale il n'est pas nécessaire de désincruster l'appareil si on dose correctement le détergent.

! Les agents désincrustants contiennent des acides qui peuvent attaquer les éléments et les organes de l'appareil et provoquer des décolorations du linge.

Cependant, si vous souhaitez désincruster votre appareil, vous devrez observer strictement les instructions du fabricant.

Nettoyer le tambour

Il faut nettoyer les taches d'oxyde causées par des objets métalliques avec des détergents ne contenant pas de chlore (Observer la description des substances contenues dans les agents figurant sur l'emballage!) N'utilisez jamais de lavette en acier!

Tuyau d'entrée d'eau

Afin de prévenir d'éventuels dommages provoqués par des fuites d'eau et même des inondations, nous conseillons de faire vérifier le parfait état du tuyau d'entrée tous les 5 ans par un technicien agréé.

Nettoyer la pompe de vidange de l'eau

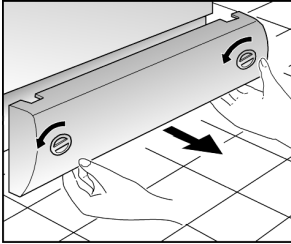

Le nettoyage est nécessaire :

- Si la pompe de vidange est restée bloquée par des corps étrangers (par exemple des boutons, des agrafes, des clips, etc.), l'eau usée ne peut pas être évacuée.
- Après avoir lavé du linge laissant beaucoup de poils .

Avant de nettoyer la pompe d'évacuation il faut vider l'eau qui peut être restée à l'intérieur de l'appareil. Si la pompe est obstruée, jusqu'à 20 litres d'eau peuvent sortir.

Manière de procéder

1. Retirez le socle du frontal du lave-linge en tournant les têtes des vis en plastique au moyen d'une monnaie.
- ! **Danger de brûlure!** Laisser refroidir l'eau de lavage usée
2. Mettez un récipient bas sous le couvercle de la pompe d'évacuation (filtre de vidange) . Dévissez le couvercle sans le retirer complètement pour que l'eau sorte peu à peu. Lorsque le récipient est plein, fermez le couvercle de la pompe d'évacuation. Répétez les mêmes opérations autant de fois que nécessaire jusqu'à ce que l'eau ne sorte plus. Retirez les restes d'eau tombés au sol avec un chiffon approprié.
 3. Dévissez complètement le couvercle de la pompe d'évacuation.
 4. Retirer les corps étrangers et les poils qui ont pu être accumulés. Nettoyez la partie intérieure de la pompe. Les ailettes doivent bouger.
 5. Vissez et fixez à sa place le couvercle de la pompe d'évacuation. Assurez-vous qu'il est bien fermé.
 6. Montez le socle et fixez-le à sa place.
 7. Versez 2 litres d'eau dans le bac du produit lessiviel et exécutez le programme supplémentaire «Vidanger (Vidange) ۱۰۰». On évite ainsi qu'au prochain lavage du produit lessiviel soit évacué sans être utilisé.

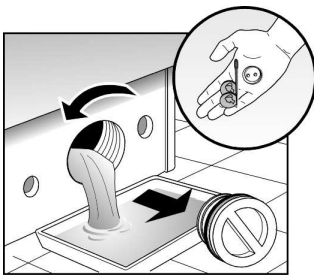
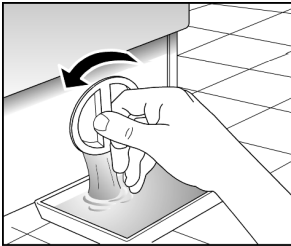

Nettoyer les filtres de la prise d'eau de l'appareil

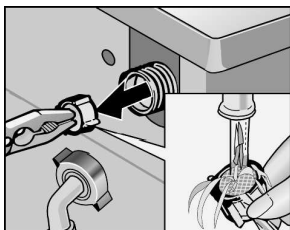
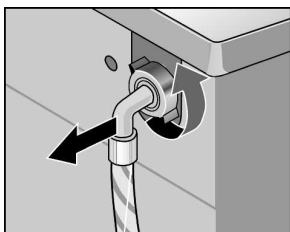
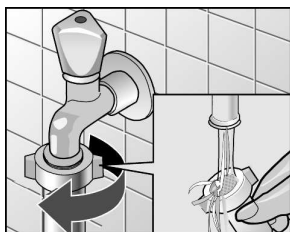

Les filtres de la prise d'eau de l'appareil doivent être nettoyés quand, le robinet étant ouvert, il ne rentre pas d'eau ou juste une petite quantité dans l'appareil.

Les filtres se trouvent situés sur le raccord de branchement qui unit le tuyau d'alimentation d'eau de l'appareil au robinet d'eau du réseau, ainsi que la connexion de l'électrovanne, sur la partie postérieure de l'appareil.

Manière de procéder

1. Evacuez d'abord la pression de l'eau d'alimentation :
 - Fermez le robinet d'eau.
 - Placez le programmeur sur un programme de lavage (sauf «Essorer ☺» ou «Vidanger ☽»)
 - Appuyez sur la touche «Départ ⏪». Faites-la fonctionner pendant environ 40 secondes.
 - Placez le sélecteur de programmes sur la position «Stop ».
2. Dévisser le tuyau d'alimentation du robinet d'eau. Rincez le filtre sous un jet d'eau du robinet.
3. Revisser le tuyau au robinet.
4. Retirez le tuyau d'alimentation d'eau de son raccord de la partie arrière de l'appareil .
5. Retirez le filtre au moyen de pinces plates ; nettoyez-le puis remettez-le à sa place.
6. Vissez et fixez le tuyau sur son raccord .
7. Ouvrez le robinet d'eau et vérifiez qu'il n'y a pas de fuites.
8. Fermez le robinet d'eau.

Si votre machine est enfermée dans un endroit non protégé contre les basses températures, il faut évacuer, après chaque cycle de lavage, l'eau résiduaire pouvant se trouver accumulée dans la pompe et le tuyau d'alimentation d'eau.

Protection antigel

Evacuer l'eau de la pompe de vidange :



Voir le chapitre «Nettoyer la pompe de vidange».

Evacuez l'eau du tuyau d'entrée d'eau :

1. Fermez le robinet d'eau.
2. Dévissez le tuyau d'alimentation du robinet d'eau. Introduisez l'extrémité du tuyau dans un récipient.
3. Sélectionnez un programme de lavage pendant 40 secondes. L'eau contenue dans le tuyau est évacuée.
4. Revissez le tuyau sur robinet d'eau fermé.

Petites pannes faciles à résoudre

- ! Les réparations qu'il faut effectuer sur les appareils électriques ne devront être exécutés que par des électriciens spécialisés de ce secteur.
Les réparations effectuées de manière erronée ou incorrecte peuvent impliquer de sérieux dangers ou provoquer d'importants dommages à l'utilisateur.

Panne	Cause éventuelle / Forme de la résoudre
Le voyant de fonctionnement ne s'allume pas	<ul style="list-style-type: none">– La prise de l'appareil n'est pas accouplée ou elle est mal branchée sur la prise de courant du réseau.– Le fusible du réseau a sauté.– Coupure de l'approvisionnement de courant électrique.
Coupure de l' approvisionnement de courant électrique	S'il se produit des coupures de courant ou des pannes dans l'appareil, il est possible de réaliser une vidange d'urgence de l'eau (voir le chapitre «Nettoyer la pompe de vidange», afin de pouvoir extraire le linge de la machine).
Le cycle de lavage ne commence pas	La touche «Début  » n'est pas enfoncée.
Au moment du lavage on ne voit pas l'eau	La porte de charge n'est pas fermée.
Le résultat du lavage n'est pas satisfaisant	Il ne s'agit pas d'une panne! L'eau reste à l'intérieur de l'appareil, sous la zone visible. Le degré de saleté du linge est supérieur à celui normal. La dose du détergent est insuffisante. Doser le détergent selon les instructions du fabricant. Sélectionner la température et le programme de lavage le plus approprié au linge.
De la mousse sort par la cuvette du détergent	Trop de détergent a été utilisé. Déconnecter l'appareil pendant environ 5 - 10 minutes. Pour arrêter la formation de mousse, mettre dans la cuvette du détergent une cuillère à soupe d'adoucissant mélangée à un demi-litre d'eau. Réduire la dose de détergent au lavage suivant.
Il y a de la mousse après le dernier rinçage	Quelques détergents ont tendance à former une grande quantité de mousse, bien que ceci n'influe pas dans les résultats du rinçage.
Bruits étranges dans le moteur	Il ne s'agit pas d'une panne! Pendant la phase de chauffage, le moteur émet des bruits propres à la mise en marche.
Bruits dans la pompe	Il ne s'agit pas d'une panne! Ces sons sont caractéristiques de la mise en marche et de la vidange de la pompe de vidange.
La machine vibre pendant le lavage et la centrifugation	La sécurité de transport n'a pas été démontée. Observez les instructions d'installation de la machine. Les supports réglables de la machine n'ont pas été fixés pendant l'installation de l'appareil. Nivelier la machine avec un niveau à bulle et fixer les supports selon les indications des instructions d'installation.
L'appareil ne centrifuge pas ou n'évacue pas l'eau usée.	La pompe de vidange est obstruée. Le tuyau de vidange est tordu ou obstrué.
Le hublot ne peut pas être ouvert.	La fonction de sécurité est activée. L'option «ACP  /  » a été sélectionnée.
L'eau ne rentre pas dans le linge	Le robinet d'eau est fermé. Les filtres de la prise d'eau sont sales.

Service d'Assistance Technique

- Avant d'appeler le Service d'Assistance Technique, assurez-vous que vous ne pouvez pas résoudre vous-même la panne. (Voir le chapitre «Petites pannes faciles à résoudre»).
- De cette manière, vous éviterez des frais non nécessaires vu que dans ces cas, les frais du technicien ne sont pas couverts par les prestations du service de garantie.
- ! Si malgré l'observance des indications précédemment citées la panne n'est pas éliminée, vous devrez déconnecter l'appareil, retirer la prise de courant et fermer le robinet d'eau, puis avertir le Service d'Assistance Technique.

Si vous demandez l'intervention du Service d'Assistance Technique, n'oubliez pas d'indiquer le numéro de produit (**Numéro E**) et celui de fabrication (**Numéro FD**). Les deux numéros se trouvent sur la plaque signalétique de l'appareil, située à l'intérieur du cadre du hublot et sur la plaque située sur le frontal inférieur, derrière le socle.

Notez ici les numéros de votre appareil

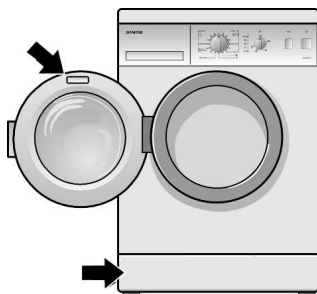

E-Nr. _____	FD _____
Numéro produit	Numéro fabrication

Contribuez à éviter des voyages et des déplacements inutiles de nos techniciens en indiquant les numéros de produit et de fabrication corrects. Ceci vous permettra d'éviter des frais non nécessaires.

Caractéristiques techniques

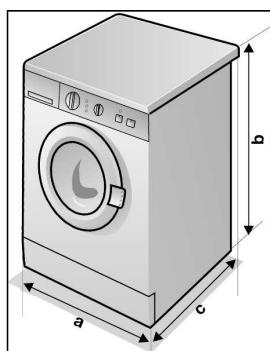

a – Largeur	59,5 cm
b – Hauteur	85,0 cm
c – Profondeur	56,0 cm
Poids	environ 70 kg
Capacité du tambour	selon la plaque signalétique
Poids du linge sec	
Tension du réseau électrique	
Fusible	
Pression de l'eau du réseau	1–10 bar

Consommations

Programme	Charge de linge	Consommations **		
		Courant	Eau	Durée
Linge de couleur 40° C	4,50 kg*	0,60 KWh	54 l	118 min
	2,00 kg	0,45 KWh	33 l	70 min
Linge de couleur 60° C	4,50 kg*	0,86 KWh	54 l	118 min
	2,00 kg	0,60 KWh	33 l	70 min
Linge blanc 90°C	4,50 kg	1,70 KWh	61 l	118 min
Vêtements de tissus délicats 40°C	2,25 kg*	0,40 KWh	50 l	75 min
Vêtements de tissus très délicats 30°C	2,00 kg	0,30 KWh	55 l	50 min
Laine 30°C	2,00 kg*	0,20 KWh	35 l	60 min

* Programmes de test selon la norme EN 60456: 1999 et IEC 456 Ed. 3 1998 : 02

** Les valeurs de consommation fournies dans le tableau qui figure ci-dessus ne sont données qu'à titre d'orientation et peuvent varier de celles mesurées réellement en fonction de la pression, du degré de dureté et de la température de l'eau du réseau qui alimente la machine à laver, de la température du local ou de la pièce où a été installée la machine à laver, du type et de la quantité de linge introduit dans la machine à laver, du détergent utilisé, des flux de tension se produisant sur le réseau électrique et des fonctions supplémentaires sélectionnées.

