

# SIEMENS

## Notice d'utilisation et d'installation

fr



Serie IQ

# Sommaire

<b>Votre lave-linge Siemens</b> .....	<b>4</b>	<b>Modification des réglages de base</b> .....	<b>33</b>
<b>Informations sur la mise au rebut</b> .	<b>5</b>	Heure .....	33
Mise au rebut de l'emballage . . . .	5	Signal .....	33
Mise au rebut de l'ancien appareil	5	Protection enfants / Verrouillage de l'appareil .....	34
<b>Respect de l'environnement / Economies</b> .....	<b>6</b>	Annuler les réglages de base . . . .	36
<b>Consignes de sécurité générales</b> .	<b>6</b>	<b>Modifier le déroulement du programme</b> .....	<b>37</b>
<b>Présentation de votre lave-linge</b> ..	<b>7</b>	Modifier les réglages effectués . .	37
Bandeau de commande .....	8	Rajouter ou enlever du linge . . . .	38
<b>Avant le premier lavage</b> .....	<b>9</b>	Abandon du programme .....	38
Choix de la langue .....	9	<b>Après le lavage</b> .....	<b>39</b>
Séquence de lavage sans linge . .	10	Retrait du linge .....	40
Réglage de l'heure .....	12	Si vous avez choisi «Sans ess. final» : .....	40
<b>Préparation et tri du linge</b> .....	<b>14</b>	Si vous avez choisi «Prot enfants : marche» : .....	41
Préparation du linge .....	14	<b>Mémoriser des programmes personnalisés</b> .....	<b>42</b>
Tri du linge .....	14	<b>Programmes de démonstration</b> ..	<b>43</b>
<b>Produits lessiviels et d'entretien</b> ..	<b>17</b>	<b>Déverrouillage d'urgence</b> .....	<b>43</b>
Dosage de la quantité de produit lessiviel .....	17	<b>Applications particulières</b> .....	<b>44</b>
Verser le produit lessiviel/le produit d'entretien .....	18	Trempage .....	44
<b>Programmes et fonctions</b> .....	<b>19</b>	Amidonage .....	44
Programmes .....	19	Teinture .....	45
Options .....	22	Décoloration .....	45
<b>Infos taches</b> .....	<b>23</b>	<b>Nettoyage et entretien</b> .....	<b>46</b>
Options supplémentaires .....	24	Corps de l'appareil et bandeau de commande .....	46
Systèmes de contrôle et de commande .....	25	Tambour de lavage .....	46
<b>Lavage</b> .....	<b>26</b>	Bac à produit lessiviel .....	46
<b>Modifier les réglages du programme choisi</b> .....	<b>29</b>	Pompe de vidange .....	47
Récapitulatif rapide .....	29	Filtre situé dans l'arrivée d'eau . .	48
Récapitulatif .....	30	Détartrage du lave-linge .....	48
Température de lavage .....	30	<b>Que faire si...</b> .....	<b>49</b>
Vitesse d'essorage .....	31	Affichage de défauts .....	54
Options .....	31		
Définir l'heure de fin du programme «Départ différé» .....	32		

<b>Paramètres de consommation ...</b>	<b>55</b>
<b>Service après-vente .....</b>	<b>56</b>
<b>Installation, branchement et transport .....</b>	<b>57</b>
Consignes de sécurité .....	57
Etendue des fournitures .....	58
Dimensions .....	59
Surface recevant l'appareil .....	59
Cales de transport .....	60
Longueurs des flexibles et du cordon d'alimentation .....	61
Branchement de l'eau .....	62
Adaptation de l'horizontalité .....	63
Raccordement électrique .....	64
Transport .....	65
Garantie Aqua-Stop .....	66
<b>Index .....</b>	<b>67</b>

---

# Votre lave-linge Siemens

En achetant ce nouveau lave-linge, vous venez d'opter pour un appareil électroménager moderne et de haute qualité.

Votre lave-linge se distingue par une consommation économique d'énergie, d'eau et de produit lessiviel.

Chaque lave-linge quittant notre usine a préalablement subi un contrôle fonctionnel soigné confirmant l'impeccabilité de son état. Notre service après-vente se tient à votre disposition pour répondre à toute question concernant en particulier l'installation et le branchement du lave-linge.

Notre site internet contient des informations supplémentaires et tout un choix de nos produits:

<http://www.siemens.international.com>

Veillez lire la présente notice d'utilisation et d'installation, ainsi que toutes les autres informations accompagnant ce lave-linge, et agissez conformément à leur contenu.

Cette notice d'utilisation et d'installation décrit différents modèles qui se distinguent par la sélection de leur vitesse d'essorage.

Rangez soigneusement ces documents en vue d'une réutilisation future ou si l'appareil doit changer de propriétaire.

---

# Informations sur la mise au rebut

## Mise au rebut de l'emballage

L'emballage d'expédition protège votre nouvel appareil pendant son transport jusque chez vous. Tous les matériaux composant l'emballage sont écologiques et recyclables. Pour contribuer vous aussi à la protection de la nature, mettez les matériaux d'emballage au rebut en respectant l'environnement.

Consultez votre revendeur ou l'administration municipale pour connaître les meilleurs moyens d'éliminer l'emballage.

### **⚠ Risque d'étouffement !**

Eloignez les enfants de tout emballage et parties de l'emballage. Les feuilles en plastique et les cartons pliants comportent un risque d'étouffement.

## Mise au rebut de l'ancien appareil

Les appareils anciens ne sont pas des déchets sans valeur.

Un recyclage respectueux de l'environnement permet de récupérer de précieuses matières premières.

### **⚠ Danger de mort !**

Avant de mettre l'ancien appareil au rebut, débranchez sa fiche mâle de la prise de courant, coupez son cordon d'alimentation et jetez-le séparément avec la fiche mâle.

Pour empêcher que des enfants ne s'enferment dans l'ancien appareil et risquent leur vie, détruisez le système de fermeture du hublot.

---

# Respect de l'environnement / Economies

Votre lave-linge consomme une quantité économique d'eau, d'électricité et de produit lessiviel. Ceci ménage notre environnement et le budget de votre ménage. Les différents paramètres de consommation de l'appareil figurent à la page 55.

Pour laver économiquement tout en ménageant l'environnement :

- Chargez dans le tambour la quantité maximale de linge permise par le programme concerné. Veillez à ce que l'indicateur de charge de linge ne dépasse pas 100 %.
- En présence de linge légèrement à normalement sale, renoncez au pré-lavage.
- Dosez le produit lessiviel en fonction du degré de salissure, de la quantité de linge et de la dureté de l'eau. Respectez le dosage recommandé et les instructions publiées par le fabricant du produit lessiviel.
- Si le linge doit ensuite entrer dans le sèche-linge, choisissez la vitesse d'essorage suivant les instructions publiées par le fabricant du sèche-linge.

---

## Consignes de sécurité générales

Votre lave-linge est destiné

- à ne servir qu'à des applications domestiques.
- à laver dans un bain lessiviel des textiles lavables en machine.
- à fonctionner avec de l'eau potable froide additionnée de produits lessiviels et d'entretien utilisables en lave-linge.

Ne laissez jamais les enfants jouer sans surveillance près de la machine.

Eloignez les animaux domestiques de l'appareil.

Ne (dé)branchez jamais la fiche mâle de l'appareil dans/de la prise de courant lorsque vous avez les mains mouillées.

De la prise femelle, ne débranchez la fiche mâle qu'en la saisissant par sa surface de préhension.

Prudence lorsque vous vidangez le bain lessiviel très chaud.

Ne montez jamais sur la machine.

Ne vous appuyez/asseyez jamais sur le hublot ouvert.

N'utilisez le dispositif de déverrouillage d'urgence qu'après

- avoir mis le lave-linge hors tension.
- que le tambour se soit immobilisé.
- avoir vidangé le bain lessiviel.

# Présentation de votre lave-linge

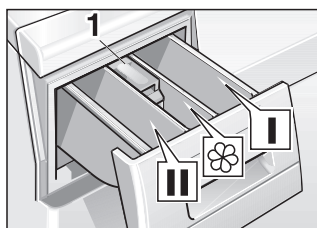

## Remplissage des bacs à produit lessiviel et produits d'entretien

### Bac I

Produit lessiviel de pré-lavage ou amidon.

### Bac II

Produit lessiviel pour le lavage principal, produit adoucisseur, produit de trempage, produit blanchissant ou sel détachant.

### Bac ☼

Produit d'entretien par ex. de trempage ou produit amidonnant (ne versez pas le produit au-delà du bord inférieur de l'insert 1).

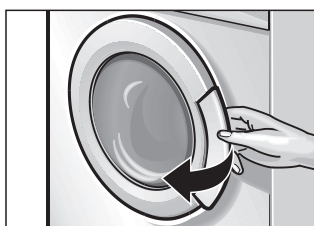
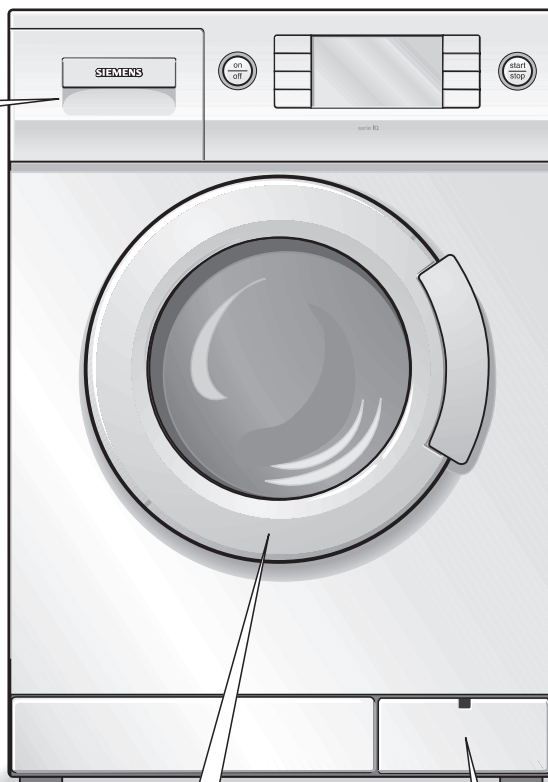

Ouvrez le hublot ...



et refermez-le

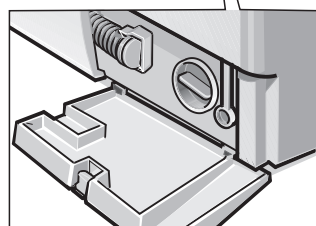

Trappe de service

# Bandeau de commande

## Écran d'affichage

Sur l'écran d'affichage apparaissent les réglages à modifier ou choisis, ainsi que le déroulement du programme.

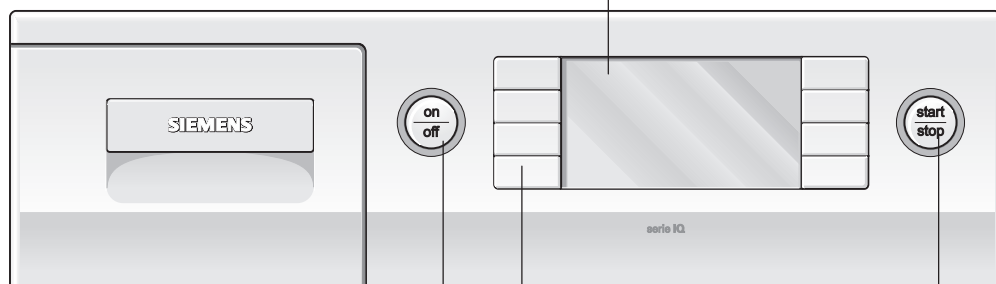

## Touche «on/off» avec anneau lumineux

Cette touche sert à allumer et éteindre le lave-linge.

## Touches près de l'écran d'affichage

Elles servent à choisir les programmes, les fonctions supplémentaires et à modifier les réglages

## Touche «start/stop» avec anneau lumineux

Elle sert à lancer ou interrompre la séquence de lavage (à condition d'avoir choisi un programme).



# Avant le premier lavage

## Attention

Il faut avoir installé et branché le lave-linge correctement, voir à partir de la page 57.

## Choix de la langue

Lorsque vous enclenchez le lave-linge pour la première fois, l'appareil vous demande de choisir la langue dans laquelle vous voulez que les textes apparaissent sur l'écran d'affichage. La langue choisie demeure ensuite.

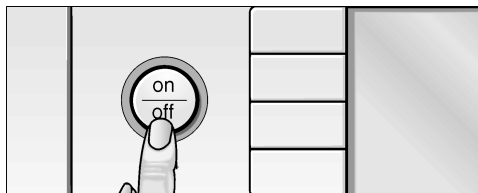

- Appuyez sur la touche «on/off» jusqu'à la butée.  
L'anneau lumineux «on/off» s'allume.

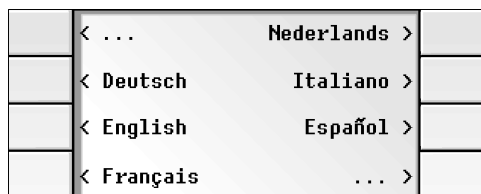

Plusieurs noms de langues apparaissent sur l'écran.

- Appuyez sur les touches «...>» et «<...» pour faire défiler d'autres langues.

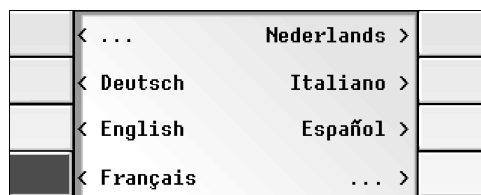

- Choisissez la langue voulue, par ex. «Français».

- Pour changer de langue si vous en avez déjà choisi une, vous devrez ramener l'appareil sur ses réglages de base (option 2). Voir page 36.

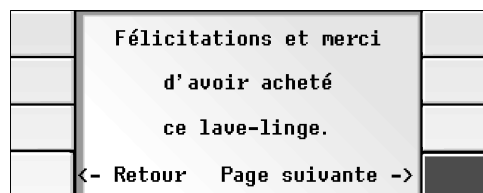

Mention «Félicitations»

- Appuyez sur la touche «Page suivante»

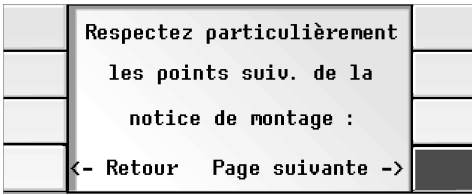

Consignes relatives à l'installation.

- Appuyez sur la touche «Page suivante»

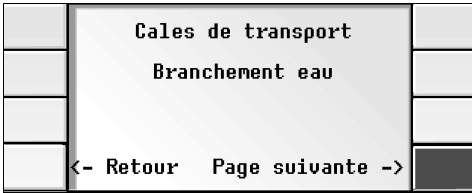

Consignes relatives à l'installation.

- Appuyez sur la touche «Page suivante»

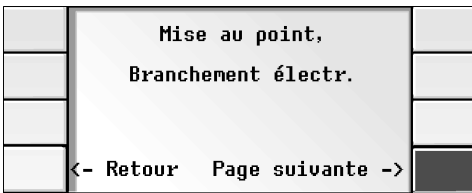

Consignes relatives à l'installation.

- Appuyez sur la touche «Page suivante»

## Séquence de lavage sans linge

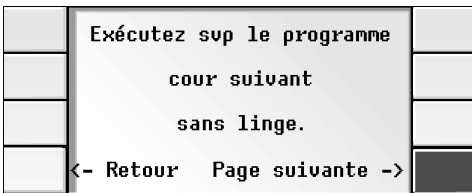

Votre appareil a été vérifié avant de quitter l'usine. Effectuez un premier lavage sans linge pour évacuer l'eau résiduelle issue des contrôles de fabrication.

- Fermez le hublot de remplissage.
- Appuyez sur la touche «Page suivante»
- Ouvrez le bac à produit lessiviel jusqu'à la butée.
- Versez env. 1 litre d'eau dans le compartiment II du tiroir à produit lessiviel.
- Versez env. ¼ de gobelet gradué de produit lessiviel dans le compartiment II.
- i** N'utilisez pas de produit lessiviel pour linge ni pour lingerie délicate (formation indésirable de mousse).
- Refermez le tiroir à produit lessiviel.

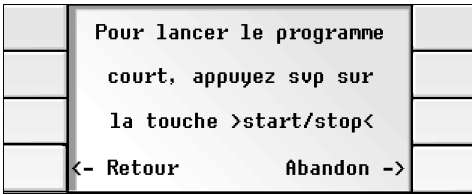

**i** Maintenant, vous pouvez lancer le programme court

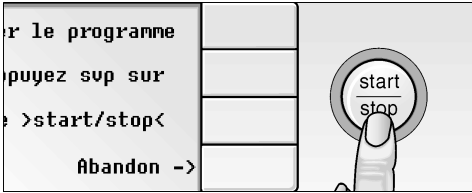

Appuyez sur la touche «start/stop». L'anneau lumineux «start/stop» s'allume. Le programme démarre.

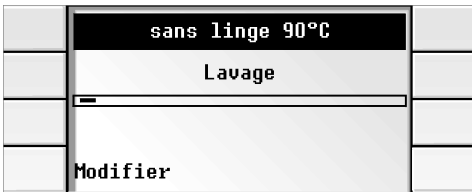

Sur l'écran s'affichent les différentes étapes de déroulement du programme par ex «Lavage».

**i** Si vous avez réglé l'horloge, l'heure actuelle et l'heure de fin s'affichent, voir page 12

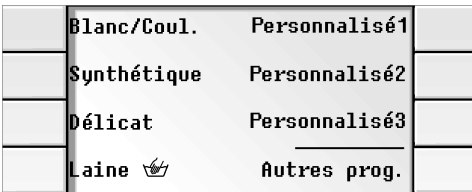

A la fin du programme, la première page du programme se réaffiche automatiquement.

**i** Votre lave-linge est de nouveau prêt à servir

## Réglage de l'heure

Blanc/Coul.	Personnalisé1	
Synthétique	Personnalisé2	
Délicat	Personnalisé3	
Laine 	Autres prog.	

Abandon	Blanc/Coul.	
	Options	
60°C	Réglage de l'heure	
1000 		

Retour	Heure	
+Heures	Minutes+	
	00:00	
-Heures	Minutes-	
Horaire d'hiver		

Retour	Heure	
+Heures	Minutes+	
	01:00	
-Heures	Minutes-	
Horaire d'été		

Pour pouvoir utiliser toutes les fonctions de votre lave-linge, nous vous recommandons de régler l'heure avant de procéder au premier lavage.

- Choisissez un programme quelconque ; appuyez par ex. sur la touche «Blanc/Coul». L'anneau lumineux «start/stop» clignote.
- Pour pouvoir régler l'heure, refermez préalablement le hublot.
- Appuyez sur la touche «Réglage de l'heure»
- Si nécessaire, appuyez sur la touche «Horaire d'hiver» pour passer de l'horaire d'hiver sur celui d'été.
- Appuyez sur la touche «Horaire d'été» pour revenir sur l'horaire d'hiver.
- Modifiez le réglage des heures par les touches «+ Heures» ou «- Heures». Appuyez par ex. sur la touche «+ Heures».
- La touche «+ Heures» avance l'heure, la touche «- Heures» retarde l'heure.

Le fait d'appuyer longtemps sur la touche «+ Heures» ou «- Heures» vous permet d'avancer ou de retarder rapidement l'heure affichée.

	Retour	Heure	
	+Heures	13:00	Minutes+
	-Heures		Minutes-
	Horaire d'été		

- Réglez l'affichage des minutes par les touches «Minutes +» ou «Minutes -». Appuyez par ex. sur la touche «Minutes +».

- i** La touche «Minutes +» avance l'heure, la touche «Minutes -» retarde l'heure.

Le fait d'appuyer longtemps sur la touche «Minutes +» ou «Minutes -» vous permet d'avancer ou de retarder rapidement l'heure affichée.

Une fois l'heure réglée :

- Appuyez sur la touche «Retour».

	Retour	Heure	
	+Heures	13:30	Minutes+
	-Heures		Minutes-
	Horaire d'été		

	Abandon	Blanc/Coul.	
		Options	
	60°C	Heure 13:30	
	1000 ☉	Terminé à 14:49	

- Appuyez sur la touche «Abandon».

	Blanc/Coul.	Personnalisé1	
	Synthétique	Personnalisé2	
	Délicat	Personnalisé3	
	Laine 🐑	Autres prog.	

- i** Sur l'écran s'affiche la première page du programme.

# Préparation et tri du linge

## Préparation du linge

### Attention

Des corps étrangers (par ex. des pièces de monnaie, trombones, épingles, aiguilles, pointes) risquent d'endommager le linge ou des composants du lave-linge.



- Videz les poches du linge.
- Brossez le sable qui se trouvait dans les poches et sur les revers.
- Fermez les fermetures à glissières, boutonnez les housses.
- Retirez les roulettes des rideaux ou réunissez-les dans un filet à linge ou dans un sachet.
- Le linge suivant se lave dans un filet à linge ou dans une housse de coussin :
  - Linge délicat, par ex. les bas, les voilages.
  - Les petites pièces de linge par ex. les chaussettes ou les mouchoirs.
  - Les baleines de soutien-gorge (pendant le lavage, les baleines risquent de se détacher et de provoquer des dégâts).
- Retournez les pantalons, tricotés et textiles mercerisés, comme par ex. le linge tricoté, les T-shirts, chandails.

## Tri du linge

### Attention

Le linge peut déteindre. Ne lavez pas du linge de couleur neuf avec du linge plus ancien.

### Par couleurs

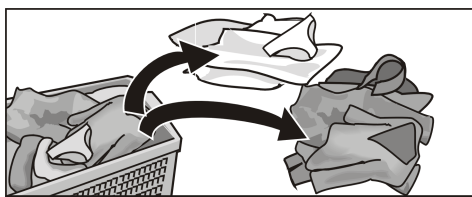

Le linge peut déteindre ou ne pas devenir propre. Lavez séparément le linge blanc et linge de couleur. Lavez ensemble les pièces de linge présentant le même degré de salissure.

### et par degrés de salissure

#### Légèrement sale

Aucunes salissures ni taches visibles sur le linge. Le linge a peut-être une odeur de transpiration.

- Vêtements légers d'été et de sport, portés quelques heures seulement.
- T-shirts, chemises, chemisiers portés un jour maximum.
- Lingerie de lit, serviettes des invités, utilisées un seul jour.

## **Normalement sale**

Salissures visibles et/ou taches légères et clairsemées mais visibles.

- T-shirts, chemises, chemisiers mouillés par la transpiration ou portés plusieurs jours.
- Caleçons et slips portés un jour.
- Serviettes de cuisine, de salle de bain, lingerie de lit, utilisées une semaine maxi.
- Rideaux et voilages (sans taches de nicotine), utilisés pendant 6 mois maxi.

## **Très sale**

Salissures et/ou taches visibles.

- Serviettes de cuisine utilisées une semaine maxi.
- Serviettes en tissu.
- Bavettes de bébé.
- Vêtements d'enfants ou maillots et shorts de football salis par l'herbe et la terre.
- Vêtements professionnels tels que les tenues de mécanicien, de boulanger ou de boucher.

## **Taches typiques**

- Matière grasse de la peau, huiles et graisses alimentaires, sauces, huile minérale, cires (à base de graisse/d'huile).
- Thé, café, vin rouge, fruits, légumes (blanchissables).
- Sang, oeuf, lait, amidon (à base de protides/glucides).
- Suie, terre, sable (pigments), tenue de tennis salie par la terre rouge du court.

## **Détachage**

Enlevez/prétraitez les taches si possibles tant qu'elles sont encore fraîches.

Tamponnez-les d'abord avec de l'eau savonneuse. Ne frottez pas.

Ensuite lavez le linge sali, lave-linge réglé sur le programme correspondant.

Les taches rebelles/incrustées peuvent nécessiter plusieurs lavages avant de disparaître complètement.

## Trier le linge suivant les symboles d'entretien sur les étiquettes

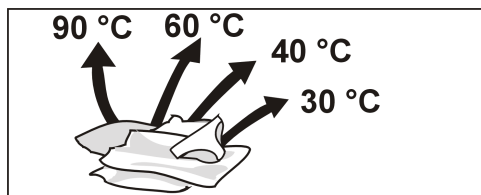

Ne lavez en machine que le linge arborant les symboles d'entretien indiqués ici.



Blanc à 95 °C, 90 °C



Couleurs à 60 °C, 40 °C, 30 °C



Synthétiques à 60 °C, 40 °C, 30 °C



Délicat à 40 °C, 30 °C



Soie et laine lavables à la main et en machine, à froid et à 40 °C, 30 °C

Ne lavez jamais en machine le linge arborant le symbole d'entretien ci-dessous :





---

# Produits lessiviels et d'entretien

## Dosage de la quantité de produit lessiviel

### ⚠ Risque d'intoxication!

Rangez les produits lessiviels et d'entretien hors de portée des enfants.

Dosez les produits lessiviels en fonction

- de la dureté de l'eau.  
Pour connaître la dureté de l'eau dans votre localité, consultez votre compagnie distributrice des eaux.
  - des instructions fournies par le fabricant du produit lessiviel.
  - de la quantité de linge.  
Suivant le programme de lavage choisi et la charge de linge, l'appareil affiche, pendant que vous remplissez le tambour, la quantité recommandée de produit lessiviel.
  - de son degré de salissure.  
Des indications sur les différents degrés de salissure figurent à partir de la page 14.
- i** Un dosage correct réduit la pollution de l'environnement et donne un meilleur résultat de lavage.

Versez le produit lessiviel liquide dans le récipient de dosage correspondant.

## Quantité de produit lessiviel insuffisante :

Le linge n'est pas propre, il grisaille et se durcit avec le temps.

Des taches ponctuelles gris-brun peuvent apparaître sur le linge. Les résistances chauffantes s'entartrent.

## Quantité de produit lessiviel excessive :

Pollution de l'environnement, formation excessive de mousse, pétrissage insuffisant du linge, lequel sort mal lavé et mal rincé de l'appareil.

## Verser le produit lessiviel/ le produit d'entretien

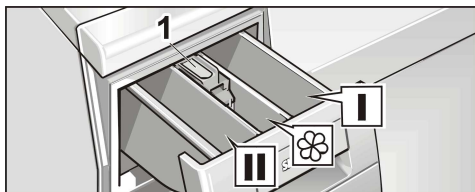

### Compartiment I

Produit lessiviel pour le pré-lavage ou le trempage.

### Compartiment II

Produit lessiviel pour le lavage principal, produit adoucisseur, produit de trempage, produit blanchissant ou sel détachant

### Compartiment ☼

Produit d'entretien, par exemple produit assouplissant ou produit amidonnant (ce produit ne doit pas dépasser le bord inférieur de l'insert **1**).

**i** Si ce produit est concentré ou très épais, diluez-le dans un peu d'eau avant de le verser dans le compartiment (cette précaution empêche d'obstruer le conduit de transfert vers la cuve).

- Ouvrez le tiroir à produit lessiviel jusqu'à la butée.
- Remplissez-le avec du produit lessiviel et/ou du produit d'entretien.
- Fermez le tiroir à produit lessiviel.

# Programmes et fonctions

## Programmes

Voici la description des programmes que vous pouvez sélectionner sur votre lave-linge.

### Couleurs

**Froid, 30, 40, 50, 60, 70 °C**

**Mention sur l'écran :**

«Blanc/Coul.» ou «BI/Co»

Pour textiles résistants, p. ex. en coton ou en lin.

Vous pouvez rajouter les options suivantes :

Prélavage, Taches, Rinçage Plus, Sans essorage final, Anti-froissage

Charge maximale de linge : 6,0 kg  
Tenez compte du degré de salissure.  
Sélectionnez une option le cas échéant.

**i** Les programmes Couleurs ont été optimisés en temps pour les textiles peu sales. En présence de textiles très sales, réduisez la charge de linge ou choisissez la fonction «Taches».

Vitesse d'essorage maximale.

### Blanc

**80, 90 °C**

**Mention sur l'écran :**

«Blanc/Coul.» ou «BI/Co»

Programme consommant beaucoup d'énergie, pour textiles en laine ou en lin résistant à l'ébullition.

Vous pouvez rajouter les options suivantes :

Prélavage, Taches, Rinçage Plus, Sans essorage final, Anti-froissage

Charge maximale de linge : 6,0 kg  
Tenez compte du degré de salissure.  
Sélectionnez une option le cas échéant.

**i** Les programmes de lavage Blanc ont été optimisés en temps pour les textiles peu sales. En présence de textiles très sales, réduisez la charge de linge ou choisissez la fonction «Taches». En présence de textiles très sales, réduisez la charge de linge ou choisissez la fonction «Taches».

Vitesse d'essorage maximale.

Pour ne pas endommager les conduites d'écoulement à l'égout, l'appareil rajoute de l'eau froide au bain lessiviel très chaud avant de le vidanger.

## Synthétiques

Froid, 30, 40, 50, 60 °C

Mention sur l'écran : «Synthétiques»  
ou «Synth»

Programme adapté aux textiles faciles à entretenir, p. ex. en coton, en lin, en matières synthétiques ou en tissu mixte.

Vous pouvez rajouter les options suivantes :

Prélavage, Taches, Rinçage Plus,  
Sans essorage final, Anti-froissage

Charge maximale de linge : 3,0 kg

Tenez compte du degré de salissure.

Sélectionnez une option le cas échéant.

Vitesse d'essorage réduite.

 Convient également en tant que **programme court**.

## Délicat

Froid, 30, 40 °C

Mention sur l'écran : «Délicat»

Programme destiné aux textiles délicats, lavables, p. ex. en satin, en matières synthétiques ou en tissu mixte :

Vous pouvez rajouter les options suivantes :

Prélavage, Taches, Rinçage Plus,  
Sans essorage final, Anti-froissage

Charge maximale de linge : 2,0 kg

Tenez compte du degré de salissure.

Sélectionnez une option le cas échéant.

Vitesse d'essorage réduite.

Nous recommandons de ne pas laver ces textiles avec d'autres plus rêches.

L'appareil ne doit pas essorer entre les rinçages.

## Laine

 Froid, 30, 40 °C

Mention sur l'écran :

«Laine»

Textiles en laine ou textiles contenant de la laine (p. ex. cachemire, mohair ou angora), lavables à la main et en machine.

Vous pouvez rajouter les options suivantes :

Taches, Rinçage Plus, Sans essorage final, Anti-froissage.

Charge maximale de linge : 2,0 kg

Tenez compte du degré de salissure.

Sélectionnez une option le cas échéant.

Vitesse d'essorage réduite.

## Chemisiers/Chemises

Froid, 30, 40, 50, 60 °C

Mention sur l'écran :

«Chemises» ou «Chemi»

Pour chemisiers et chemises légèrement sales.

Vous pouvez rajouter les options suivantes :

Taches, Rinçage Plus, Sans essorage final, Anti-froissage.

Charge maximale de linge : 2,0 kg

Tenez compte du degré de salissure.

Sélectionnez une option le cas échéant.

Essorage assez lent pour ménager le linge.

## **Microfibres**

**Froid, 30, 40 °C**

**Mention sur l'écran :**

**«Microfibres» ou «Micro»**

Pour les textiles modernes en microfibres ou les textiles contenant une forte part de microfibres, p. ex. les textiles GoreTex ou SympaTex.

Vous pouvez rajouter les options suivantes :

Taches, Rinçage Plus, Sans essorage final, Anti-froissage.

Charge maximale de linge : 2,0 kg  
Tenez compte du degré de salissure.  
Sélectionnez une option le cas échéant.  
Essorage assez lent pour ménager le linge.

## **Soie**

 **Froid, 30 °C**

**Mention sur l'écran : «Soie»**

Textiles en soie lavables à la main ou en machine.

Vous pouvez rajouter les options suivantes :

Taches, Rinçage Plus, Sans essorage final, Anti-froissage.

Charge maximale de linge : 1,0 kg  
Tenez compte du degré de salissure.  
Sélectionnez une option le cas échéant.  
Essorage assez lent pour ménager le linge.

Nous recommandons de ne pas laver ces textiles avec d'autres plus rêches.

L'appareil ne doit pas essorer entre les rinçages.

## **Mix**

**Froid, 30, 40 °C**

**Mention sur l'écran : «Mixt»**

Textiles et linge en coton faciles à entretenir. Vous pouvez laver ensemble différents types de linge.

Lavez séparément le linge qui peluche fortement.

Durée de lavage courte.

Vous pouvez rajouter les options suivantes :

Taches, Rinçage Plus, Sans essorage final, Anti-froissage.

Charge maximale de linge : 3,0 kg  
Tenez compte du degré de salissure.  
Sélectionnez une option le cas échéant.  
Vitesse d'essorage réduite.

## **Couleurs Eco**

**Froid, 30, 40, 50, 60 °C**

**Mention sur l'écran :**

**«Couleurs Eco» ou «CoEco»**

Programme économiseur d'eau et d'énergie, pour linge de couleur normalement à fortement sale, p. ex. en coton ou en lin.

Vous pouvez rajouter les options suivantes :

Prélavage, Taches, Rinçage Plus, Sans essorage final, Anti-froissage

Charge maximale de linge : 6,0 kg  
Tenez compte du degré de salissure.  
Sélectionnez une option le cas échéant.  
Vitesse d'essorage maximale.

## **Voilages**

**Froid, 30, 40 °C**

**Froid, 30, 40 °C**

**Mention sur l'écran : «Voilages»  
ou «Voil»**

Pour voilages et textiles en tissu mixte.

Vous pouvez rajouter les options  
suivantes :

Prélavage, Taches, Rinçage Plus,  
Sans essorage final, Anti-froissage

Charge maximale de linge : 3,0 kg

Tenez compte du degré de salissure.

Sélectionnez une option le cas échéant.

Essorage assez lent pour ménager le  
linge.

## **Options**

### **Rinçage**

**Mention sur l'écran :**

**«Rinçage» ou «Rinça»**

Rinçage suivi d'un essorage, pour rincer  
le linge lavé à la main ou pour amidonner.

Vitesse d'essorage réduite.

### **Essorage**

**Mention sur l'écran :**

**«Essorage» ou «Essor»**

Séquence d'essorage pour le linge lavé  
à la main. Avant l'essorage, l'appareil  
vidange le bain lessiviel ou l'eau de  
rinçage.

Vitesse d'essorage réduite.

### **Vidange**

**Mention sur l'écran :**

**«Vidange» ou «Vidan»**

L'appareil vidange l'eau présente dans  
la cuve.

# Infos taches

Vous pouvez demander à l'appareil de vous afficher des informations sur le traitement des taches.

	<b>Retour</b>	<b>Démo courte</b>	
	<b>Rinçage</b>	<b>Démo boucle</b>	
	<b>Essorage</b>	<b>Infos taches</b>	
	<b>Uidange</b>	<b>Retour début</b>	

	<b>Abandon</b>	<b>Infos taches</b>	
	<b>Beurre</b>	<b>Cire</b>	
	<b>Chocolat</b>	<b>Encre</b>	
	<b>Cirage chauss</b>	<b>Autres prog.</b>	

	<b>Retour</b>	<b>Infos taches</b>	
	<b>Epinards</b>	<b>Herbe</b>	
	<b>Fruits</b>	<b>Ketchup</b>	
	<b>Glace</b>	<b>Autres prog.</b>	

	<b>Retour</b>	<b>Infos taches</b>	
	<b>Oeuf</b>	<b>Stylo bille</b>	
	<b>Rouge à lèvres</b>	<b>Vin rouge</b>	
	<b>Sang</b>	<b>Retour début</b>	

	<b>Retour</b>	<b>Oeuf</b>	
	<b>Prétraiter tache avec sel, laisser sécher et laver av. eau froide.</b>		

Appuyez sur la touche «Infos taches».

**i** Les types de taches s'affichent sur l'écran.

Choisissez le type de tache ou appuyez sur la touche «Autres prog.».

**i** D'autres types de taches s'affichent sur l'écran.

Choisissez le type de tache ou appuyez sur la touche «Autres prog.».

**i** D'autres types de taches s'affichent sur l'écran.

Choisissez le type de taches : d'oeuf par ex.

Appuyez sur la touche «Retour» pour choisir d'autres informations sur les taches.

## Options supplémentaires

### Prélavage

#### Mention sur l'écran :

«Prélavage» ou 

Option très consommatrice d'électricité et d'eau, pour le linge très sale.

Vous pouvez programmer l'option «Prélavage» en accompagnement des programmes «Blanc/Coul.», «Synthétiques», «Délicat», «Couleurs Eco» et «Voilages».

### Taches

#### Mention sur l'écran :

«Taches» ou 

L'allongement de la durée du lavage permet d'enlever les taches mêmes rebelles.

Recommandé pour le linge présentant des salissures assez importantes ou des tâches, et en présence d'une grande quantité de linge.

Vous pouvez choisir l'option «Taches» en accompagnement de tous les programmes.

### Rinçage Plus

#### Mention sur l'écran :

«Rinçage Plus» ou 

Rinçage supplémentaire du linge. La durée du lavage s'allonge en conséquence.

Option recommandée dans les régions à eau très peu dure.

Vous pouvez choisir l'option «Rinçage Plus» en accompagnement de tous les programmes.

### Sans essorage final

#### Mention sur l'écran :

«Sans ess. final» ou 

L'eau repose dans la dernière eau de rinçage.

Avant de retirer le linge, vous devez terminer le programme avec «Essorage» ou «Vidange».

Vous pouvez choisir l'option «Sans essorage final» en accompagnement de tous les programmes.

### Anti-froissage

#### Mention sur l'écran :

«Anti-froissage» ou 

Essorage assez lent suivi d'un défoulage. Après l'essorage, le linge repose non tassé dans le tambour, ce qui réduit son risque de se froisser.

Vitesse d'essorage final:

800  avec les programmes «Blanc/Coul.» et «Couleurs Eco».

600  avec les programmes «Synthétiques», «Délicat», «Laine» et «Mixte».

Ne dépassez pas la charge maximale de linge spécifiée pour chaque type de textile ; retirez le linge immédiatement après l'essorage.

Vous pouvez choisir l'option «Anti-froissage» en accompagnement de tous les programmes.



# Systèmes de contrôle et de commande

## Détecteur de la charge de linge

La porte ouverte, le détecteur de la charge de linge indique, suivant le programme que vous avez choisi, la charge en %. Afin que le détecteur puisse saisir l'intégralité de la charge, veillez à ce que le tambour soit vide avant d'allumer l'appareil.

Nous recommandons de ne plus rajouter de linge une fois que le détecteur indique une charge de 100 %.

## Dosage recommandé

Le dosage recommandé est une quantité de produit lessiviel recommandée, exprimée en %. Elle dépend du programme que vous avez choisi et de la charge de linge détectée. Le pourcentage indiqué se réfère à la recommandation fournie par le fabricant du produit lessiviel. Tenez compte du degré de salissure.

## Aqua-sensor

Pendant le rinçage, l'Aqua-Sensor vérifie le degré de turbidité de l'eau de rinçage. Votre lave-linge définit la durée et le nombre des rinçages en fonction de la turbidité de l'eau.

L'Aqua-Sensor vous permet donc, en présence de linge légèrement sale et à condition que le produit lessiviel ait été dosé correctement, d'économiser de l'eau et du temps.

## Capacité variable

Le circuit de capacité variable adapte la consommation d'eau et d'électricité à chaque programme, suivant la quantité de linge et la nature des textiles.

Lorsque vous lavez de petites quantités de linge, ceci permet de réduire la consommation d'eau et d'électricité.

Le détecteur de débit saisit comme un compteur d'eau la quantité d'eau entrante. Il ne laisse passer que la quantité d'eau requise par la quantité de linge présente.

Le détecteur continu de niveau d'eau veille à l'adéquation du niveau pendant le lavage du linge, et ceci dans tous les programmes.

## Système de contrôle anti-balourd

En relançant plusieurs fois, automatiquement, l'essorage du linge, ce système veille à ce que le linge se répartisse uniformément dans le tambour.

Si le linge s'y est très mal réparti, ce système réduit par mesure de sécurité la vitesse d'essorage final ou interdit à l'appareil d'essorer.

# Lavage

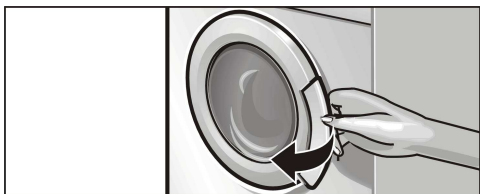

Ouvrez le hublot.

**i** Lorsque vous allumez l'appareil, veillez préalablement à ce que le tambour soit vide, sinon le détecteur de charge de linge ne pourra pas entièrement saisir cette dernière.

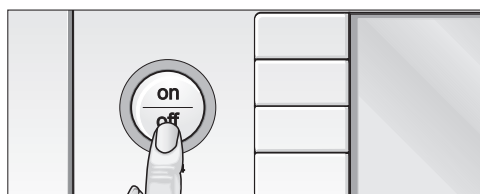

Appuyez sur la touche «on/off».

Sur l'écran s'affiche la première page du programme.

**i** Pour feuilleter les différentes pages du programme, appuyez sur la touche «Autres prog.» ou «Retour».

Choisissez par ex. le programme «Couleurs Eco» :

Blanc/Coul.	Personnalisé1	
Synthétique	Personnalisé2	
Délicat	Personnalisé3	
Laine 🐑	Autres prog.	

Appuyez sur la touche «Autres prog.»

Retour	Mix	
Chemises	Couleurs Eco	
Microfibres	Voilages	
Soie 🦋	Autres prog.	

Appuyez sur la touche «Couleurs Eco».

Abandon	<b>Couleurs Eco</b>	
Charge : 6,0 kg max.		
Introduisez le linge		
Fermez le hublot		

**i** Sur l'écran s'affiche la charge maximale possible de linge en fonction du programme choisi.

### **⚠ Risque d'explosion !**

Les pièces de linge pré-traitées avec un produit de nettoyage à base de solvants, avec un produit détachant ou de dégraissage à sec, créent un risque d'explosion une fois chargées dans le lave-linge. Commencez par conséquent par rincer soigneusement ce linge à la main.

### **Attention**

Les corps étrangers présents dans le tambour du lave-linge peuvent abîmer le linge. Avant de charger le linge, vérifiez l'absence de corps étrangers dans le tambour.

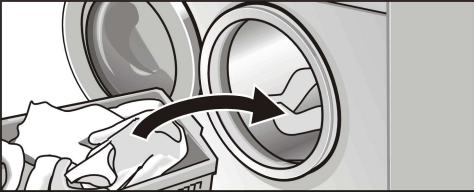

- Dépliez le linge trié puis introduisez-le sans tasser dans le tambour. Mélangez les grandes **et** les petites pièces de linge.

Les pièces de linge de tailles différentes se répartiront mieux pendant l'essorage.

- i** N'insérez du linge qu'après que la première page du programme se soit affichée sur l'écran, après le logo Siemens.

- Ne dépassez pas la limite de chargement (100 %).

Une surcharge empêchera le linge de se laver correctement et favorisera le froissage.

- Respectez le dosage de produit lessiviel recommandé. En respectant le dosage recommandé, vous ménagez l'environnement et le budget de votre ménage.

	Abandon	Couleurs Eco	
	Charge : 6,0 kg max.		
	<div style="border: 1px solid black; width: 100%; height: 10px; position: relative;"><div style="width: 0%; height: 100%;"></div></div>		
	0	50%	100%
	Dosage lessive: 40%		



- Fermez le hublot  
Veillez à ne pas coincer les pièces de linge entre le hublot et le joint en caoutchouc.  
L'anneau lumineux «start/stop» se met à clignoter.

	Abandon	<b>Couleurs Eco</b>	
		Options	
	30°C	Heure 13:30	
	1000	Terminé à 14:39	

Sur l'écran s'affiche la description du programme choisi, par ex. celle du programme «Couleurs Eco».

- Si vous n'avez pas réglé l'heure, la mention «Réglage de l'heure» s'affiche. L'heure de fin du programme ne s'affiche pas.

- Si vous le souhaitez, vous pouvez modifier les réglages du programme.

- Pour économiser de l'électricité, l'éclairage de l'écran s'éteint 3 minutes après le dernier actionnement d'une touche (mode Economies d'énergie). Le fait d'appuyer sur une touche quelconque (sauf «on/off») rallume cet éclairage.

- Appuyez sur la touche «start/stop». L'anneau lumineux «start/stop» s'allume.  
Le programme démarre.

- Sur l'écran s'affichent les différentes étapes de déroulement du programme.

<b>Couleurs Eco</b>		
Options		
Heure 13:30		
Terminé à 14:39		

# Modifier les réglages du programme choisi

Vous pouvez adapter la température de lavage et la vitesse d'essorage à vos exigences, activer des options et définir l'heure de fin du programme.

Les modifications effectuées ne s'activeront qu'au lavage suivant.

**i** Vous pouvez utiliser les emplacements mémoire «Personnalisé1», «Personnalisé2» et «Personnalisé3» pour mémoriser les programmes que vous utilisez fréquemment avec des réglages modifiés. Voir page 42.

## Récapitulatif rapide

Ce récapitulatif rapide explicite la procédure à suivre pour modifier les réglages d'un programme choisi. Vous trouverez une description détaillée des étapes de travail à la suite de ce récapitulatif rapide.

Après chaque modification, vous pouvez

- Modifier un autre réglage
- ou
- Lancer le programme par la touche «start/stop».

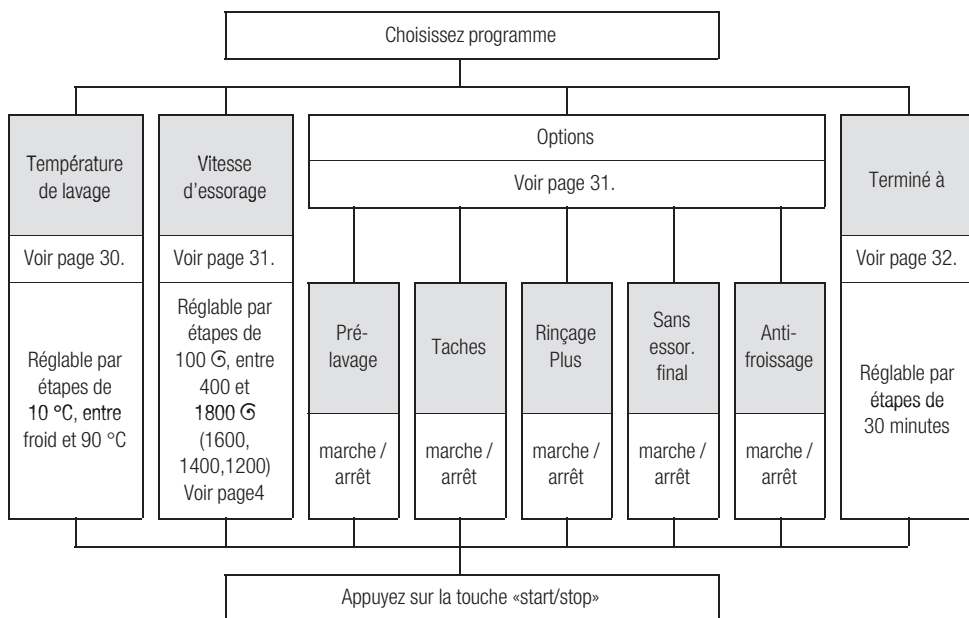

## Récapitulatif

	Abandon	Couleurs Eco	
	30°C		Heure 13:30
	1000 ☉	Terminé à 14:39	

	Récapitulatif: Couleurs Eco		
	■ ■ ■	Température Froid-60°C	
	■ ■ ■	Essorage 400-1000 ☉	
	■ ■ ■	Options Prélavage,...	

Dans un programme que vous avez choisi, vous pouvez demander à l'appareil qu'il vous affiche un récapitulatif des réglages modifiables.

- Appuyez sur une touche «Programme», par ex. sur «Couleurs Eco», et maintenez-la appuyée.

- Sur l'écran s'affichent les réglages modifiables. Ils restent affichés jusqu'à ce que vous relâchiez la touche «Couleurs Eco».

## Température de lavage

	Abandon	Couleurs Eco	
	Options		
	30°C		Heure 13:30
	1000 ☉	Terminé à 14:39	

Vous pouvez modifier la température de lavage affichée.

La température maximale de lavage sélectionnable dépend du programme que vous avez réglé.

- Appuyez sur une touche de réglage de la température, par ex. sur «30 °C», ceci jusqu'à ce que la température de lavage voulue s'affiche sur l'écran.
- Le fait d'appuyer longuement sur la touche de température de lavage vous permet de faire défiler rapidement les températures de lavage sélectionnables.

## Vitesse d'essorage

Abandon	<b>Couleurs Eco</b>	
		Options
30°C		Heure 13:30
1000 Ⓞ		Terminé à 14:39

Vous pouvez modifier la vitesse d'essorage affichée.

La vitesse d'essorage maximale affichée dépend du programme que vous avez choisi.

Appuyez sur la touche de vitesse d'essorage jusqu'à ce que la vitesse d'essorage voulue – «1000 Ⓞ» par ex. – s'affiche sur l'écran.

**i** Le fait d'appuyer longuement sur la touche de vitesse d'essorage vous permet de faire défiler rapidement les vitesses d'essorage sélectionnables.

## Options

Abandon	<b>Couleurs Eco</b>	
		Options
30°C		Heure 13:30
1000 Ⓞ		Terminé à 14:39

Suivant le programme choisi, vous pouvez ajouter au programme des options supplémentaires.

Pour connaître les options rajoutables, reportez-vous à la description des programmes à partir de la page 19.

Appuyez sur la touche «Options».

Retour	<b>Options: CoEco 40°C</b>	
Prélavage	Sans ess.final	
Taches	Anti-froissage	
Rinçage plus	Réglages	

Appuyez sur la touche de l'/des option(s) supplémentaire(s) voulue(s), par ex. sur «Anti-froissage».

**i** L'option cochée sur l'écran signifie qu'elle est active.

Abandon	<b>Couleurs Eco</b>	
		
30°C		Heure 13:30
1000 Ⓞ		Terminé à 14:39

**i** Dans la description du programme s'affiche le symbole de l'option choisie, par ex. «Anti-froissage».



## Définir l'heure de fin du programme «Départ différé»

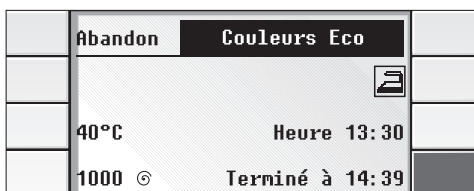

- i** Appuyez sur la touche «Options:...» puis maintenez-la appuyée. L'appareil affiche alors un récapitulatif des symboles des différentes options.

Vérifiez d'abord que l'heure est bien réglée sur l'appareil. Voir page 12.

Avant de faire démarrer un programme, vous pouvez régler l'heure à laquelle vous voulez qu'il prenne fin.

Vous pouvez régler l'heure de fin du programme par étapes de 30 minutes.

- i** Vous pouvez reporter le démarrage du programme de 24 heures maximum.
- Appuyez sur la touche «Terminé à :...» jusqu'à ce que s'affiche l'heure à laquelle vous voulez que le programme prenne fin.

- i** L'appareil modifie automatiquement l'heure de fin de programme que vous avez choisie s'il considère qu'une forte charge de linge, un balourd prononcé ou une eau très trouble imposent une prolongation du programme.

Après que vous avez appuyé sur la touche «start/stop», la mention «Départ différé» s'affiche sur l'écran.



# Modification des réglages de base

Vous pouvez modifier les réglages de base Signal, Protection enfants et Heure après chaque sélection de programme. Les modifications effectuées demeurent jusqu'à ce que vous les modifiez à nouveau.

Après chaque modification, vous pouvez

- Modifier un autre réglage de base

ou

- A l'aide des touches «Retour» et «Abandon», revenir à la page du programme.

Vous pouvez régler l'heure actuelle.

- Appuyez sur la touche «Heure :...».
- Réglez l'heure suivant description à la section intitulée «Réglage de l'heure» (voir à partir de la page 12).

## Heure

	Abandon	Couleurs Eco	
	Options		
	40°C	Heure 13:32	
	1000 Ⓞ	Terminé à 15:30	

## Signal

Le signal sonore vous informe du démarrage du programme, de sa fin, des erreurs de manipulation et des dérangements.

Vous pouvez définir le volume du signal sonore ou le désactiver complètement.

- Appuyez sur la touche «Options».

	Abandon	Couleurs Eco	
	Options		
	40°C	Heure 13:32	
	1000 Ⓞ	Terminé à 15:30	

- Appuyez sur la touche «Réglages».

	Retour	Options: CoEco 40°C	
	Prélavage	Sans ess.final	
	Taches	Anti-froissage	
	Rinçage plus	Réglages	

	Retour	Réglages	
	-	Signal: ----4	+
	-	Prot enfants: Arrêt	+

Réglez le volume du signal sonore en appuyant sur la touche «- Signal» ou sur la touche «Signal +».

**i** La touche «- Signal» réduit le volume du signal sonore ou l'éteint complètement. («Signal : 0----»). La touche «Signal +» enclenche le signal sonore et le fait monter en volume (volume maximal : «Signal : ----4»)

Appuyez sur la touche «Abandon».

## Protection enfants / Verrouillage de l'appareil

Vous pouvez protéger votre lave-linge contre les tentatives involontaires de modification des fonctions réglées, et empêcher ainsi que le programme ne se déroule autrement que prévu.

La protection enfants / le verrouillage de l'appareil a, une fois activé(e), les répercussions suivantes :

- Après coupure et réenclenchement de l'appareil pendant l'exécution d'un programme, l'appareil reprend le programme au stade d'exécution où il se trouvait avant la coupure.
- Après le lavage, le hublot reste verrouillé.
- Après l'allumage de l'appareil et la fermeture du hublot, tous les éléments de commande sont inopérants et le hublot reste verrouillé.

Appuyez sur la touche «Options».

Appuyez sur la touche «Réglages».

Appuyez sur la touche «Prot enfants : Marche»

**i** Une fois la protection enfants active / le verrouillage de l'appareil activé, le symbole «» s'affiche sur l'écran après le démarrage de l'appareil.

### Activer la protection enfants / le verrouillage de l'appareil

	Retour	Réglages	
	-	Signal: --2--	+
	-	Prot enfants: Arrêt	+

## Désactiver temporairement la protection enfants / le verrouillage de l'appareil

## Désactiver durablement la protection enfants / le verrouillage de l'appareil (Aucun programme actif)

	Retour	Réglages	
	-	Signal: --2--	+
	-	Prot enfants: Arrêt	+

## Désactiver durablement la protection enfants / le verrouillage de l'appareil (Programme actif)

- Appuyez sur la touche «start/stop», maintenez-la appuyée (4 secondes) jusqu'à ce que l'anneau lumineux «start/stop» se mette à clignoter.
- i** Lorsque la mention «Pause» s'affiche sur l'écran, la protection enfants / le verrouillage de l'appareil se désactive temporairement.
- i** La protection enfants / Le verrouillage de l'appareil se réactive dès que vous appuyez à nouveau sur la touche «start/stop».
- Appuyez sur la touche «start/stop» pendant env. 4 secondes.
- Choisissez un programme quelconque.
- Appuyez sur la touche «Options». L'anneau lumineux «start/stop» clignote.
- Appuyez sur la touche «Réglages».
- Appuyez sur la touche «Prot enfants : Arrêt».  
La protection enfants / le verrouillage de l'appareil se désactive durablement.
- i** Après que vous avez désactivé durablement la protection enfants / le verrouillage de l'appareil, le symbole «» disparaît de l'écran.
- Appuyez sur la touche «start/stop», maintenez-la appuyée (4 secondes) jusqu'à ce que l'anneau lumineux «start/stop» se mette à clignoter.
- Appuyez sur la touche «Modifier»
- Appuyez sur la touche «Options» ou sur la touche avec les symboles «Options».
- Appuyez sur la touche «Réglages».
- Appuyez sur la touche «Prot enfants : Arrêt».  
La protection enfants / le verrouillage de l'appareil se désactive durablement.

# Annuler les réglages de base

Vous pouvez annuler les réglages de base modifiés (exception : l'heure). Vous avez le choix entre deux options.

- Programme en cours, vous ne pouvez pas annuler ces réglages.

## Option 1

	Abandon	Couleurs Eco	
	Options		
	40°C	Heure 13:35	
	1000 Ⓞ	Terminé à 15:30	

L'appareil annule les modifications de réglage apportées à la **protection enfants** et au **signal** sonore, la protection enfants se désactive et le contenu des emplacements mémoire s'efface.

- Pendant env. 4 secondes, appuyez simultanément sur les touches supérieure et inférieure situées sur le côté droit de l'écran.

Nouvel état :

Personnalisé1, 2, 3 : vide  
Protection enfants : éteinte  
Signal: 4

Retour à la page du programme.

## Option 2

	Abandon	Couleurs Eco	
	Options		
	40°C	Heure 13:35	
	1000 Ⓞ	Terminé à 15:30	

L'appareil annule les modifications de réglage apportées à la **protection enfants** et au **signal** sonore, la protection enfants se désactive et le contenu des emplacements mémoire s'efface. Vous devez choisir à nouveau la **langue** dans laquelle s'affichent les mentions sur l'écran.

- Pendant env. 4 secondes, appuyez simultanément sur les touche supérieure et inférieure situées sur le côté gauche de l'écran.

Nouvel état :

Personnalisé1, 2, 3 : vide  
Protection enfants : éteinte  
Signal: 4

Retour au choix de la langue.

# Modifier le déroulement du programme

## Modifier les réglages effectués

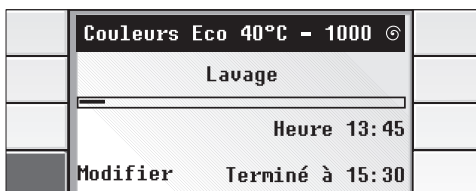

Pendant le déroulement du programme choisi, vous pouvez modifier la vitesse d'essorage et activer ou désactiver des options (exception : le «prélavage»).

Appuyez sur la touche «Modifier»



Appuyez sur la touche «Vitesse d'essorage» jusqu'à ce que la vitesse d'essorage voulue s'affiche.

ou



Appuyez sur la touche «Options» et activez ou désactivez les options voulues.

### **Si vous aviez choisi «Prot Enfants : Marche»**

- Appuyez sur la touche «start/stop» pendant env. 4 secondes. L'anneau lumineux «start/stop» clignote.
- Effectuez les modifications comme décrit.

Une fois que vous avez effectué les modifications voulues :

- Appuyez sur la touche «start/stop». L'anneau lumineux »start/stop» s'allume.  
Le programme démarre.
- i** Lors du démarrage suivant du programme, la protection enfants/le verrouillage de l'appareil se réactive.

### **Rajouter ou enlever du linge**

Pendant le lavage, vous pouvez rajouter ultérieurement du linge dans le tambour, ou en retirer prématurément.

- Appuyez sur la touche «start/stop». L'anneau lumineux «start/stop» clignote.
- i** Si les mentions «Pause» «Rajout linge impossible» s'affichent coup sur coup sur l'écran, vous ne pourrez pas ouvrir le hublot pour des raisons de sécurité.

Si la mention «Rajout linge possible» s'affiche sur l'écran

- Ouvrez le hublot.
- Rajoutez/Retirez du linge.
- Refermez le hublot.
- Appuyez sur la touche «start/stop». L'anneau lumineux »start/stop» s'allume.  
Le programme démarre.

### **Si vous aviez choisi «Prot Enfants : Marche»**

- Appuyez sur la touche «start/stop» pendant env. 4 secondes.  
L'anneau lumineux «start/stop» clignote.
- Rajoutez du linge comme décrit.
- i** Lors du démarrage suivant du programme, la protection enfants /le verrouillage de l'appareil se réactive.

### **Abandon du programme**

Vous pouvez arrêter prématurément un programme choisi et lancé.

- Appuyez sur la touche «on/off». Le lave-linge s'éteint.
- Appuyez sur la touche «on/off». Le lave-linge se réenclenche.
- Sélectionnez le programme «Vidange» ou «Essorage».
- Appuyez sur la touche «start/stop». L'anneau lumineux «start/stop» s'allume.  
Le programme démarre.

### **Si vous aviez choisi «Prot Enfants : Marche»**

- Appuyez sur la touche «start/stop» pendant env. 4 secondes.  
L'anneau lumineux «start/stop» clignote.
- Appuyez sur la touche «Modifier»
- Pour désactiver durablement la protection enfants/le verrouillage de l'appareil, reportez-vous à la page 35.
- Abandonnez le programme comme décrit ci-dessus.

# Après le lavage

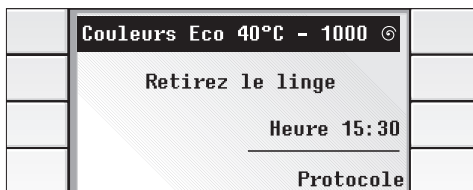

L'anneau lumineux «start/stop» s'éteint. La mention «Retirez le linge» s'affiche sur l'écran.

## Protocole

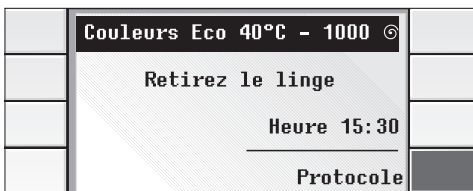

Vous pouvez demander à l'appareil d'afficher le protocole du dernier lavage :

- i** Séchez les compartiments à produit lessiviel **avant** de verser ce dernier dedans.
- Appuyez sur la touche «Protocole».

Ce protocole contient les informations suivantes :

- Le programme choisi, la température de lavage et les options sélectionnées.
  - La durée du programme
  - Le capteur de rinçage (pas dans les programmes : «Rinçage», «Essorage» et «Vidange»).
  - Le dosage du détergent (seulement en cas de surdosage)
  - Le balourd (s'il est apparu)
- i** Les touches «Autres prog.» et «Retour» permettent de feuilleter les pages du protocole.

## Retrait du linge

- Ouvrez le hublot.
- Appuyez sur la touche «on/off». L'anneau lumineux «on/off» s'éteint.
- i** Eteignez toujours la machine. C'est à cette condition en effet que le sonde détectera la charge de linge lors du programme de lavage suivant.
- Enlevez le linge.

### Attention

Enlevez les corps étrangers (p. ex. les pièces de monnaie, trombones) éventuellement présents dans le tambour et le joint en caoutchouc. **Risque de rouille !**

- i** Laissez le hublot ouvert afin que le tambour et la cuve de l'appareil puissent sécher.

## Si vous avez choisi «Sans ess. final» :

	Couleurs Eco 40°C - 1000	
	Poursuivre programme avec	
	Essorage	Heure 15:30
	Vidange	

soit

Retour	Couleurs Eco	
	Essorage final avec	
	Anti-froissage	Heure 15:30
	1000	Terminé à 15:40

soit

Mention sur l'écran : «Poursuivre programme avec

Essorage  
Vidange»

- Appuyez sur la touche «Essorage»
- Si vous le désirez, modifiez les réglages : appuyez par ex. sur la touche «Anti-froissage».
- Appuyez sur la touche «start/stop». L'anneau lumineux «start/stop» s'allume.

Le programme démarre.

Appuyez sur la touche «Vidange».

- Appuyez sur la touche «start/stop». L'anneau lumineux «start/stop» s'allume.

Le programme démarre.

Une fois le programme «Essorage» ou «Vidange» terminé, la mention «Retirez le linge» s'affiche sur l'écran. Poursuivez ensuite comme décrit.



## Si vous avez choisi «Prot enfants : marche» :

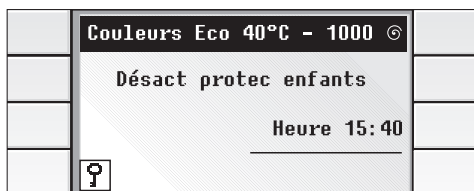

L'anneau lumineux «start/stop» s'éteint. Présence de la mention «Désact protec enfants».

- Appuyez sur la touche «start/stop» pendant env. 4 secondes. La mention «Retirez le linge» s'affiche sur l'écran.
- Ouvrez le hublot. L'anneau lumineux «start/stop» s'éteint.
- Appuyez sur la touche «on/off». L'anneau lumineux «on/off» s'éteint.
- Enlevez le linge.

# Mémoriser des programmes personnalisés

Vous pouvez mémoriser sur les emplacements mémoire «Personnalisé1», «Personnalisé2» ou «Personnalisé3» les programmes que vous utilisez fréquemment avec des modifications.

Pour rappeler le programme personnalisé concerné, il suffit d'appuyer sur la touche correspondante.

**i** L'appareil mémorise la température de lavage, la vitesse d'essorage et les options. Il ne mémorise pas l'heure de fin du programme.

- Sélectionnez un emplacement mémoire. Appuyez par ex. sur la touche «Personnalisé1».
- Appuyez sur la touche «Choisissez programme ici» jusqu'à ce que le programme voulu s'affiche sur l'écran.

**i** Le fait d'appuyer longuement sur la touche de sélection de programme vous permet de faire défiler rapidement les programmes sélectionnables.

Une fois que le programme désiré s'affiche :

- Pour modifier les réglages du programme, reportez-vous aux page 29 et suivantes.
- Appuyez sur la touche «Mémoriser pers... ?».

**i** L'appareil mémorise le programme dans l'emplacement mémoire choisi et lui donne un nom.

**i** Si des emplacements mémoire étaient déjà occupés, le fait d'y mémoriser un nouveau programme efface l'ancien.

	Abandon	<b>Personnalisé1</b>	
	< Choisissez programme ici		
	Mémorisez		
	le programme personnalisé		

	Abandon	<b>Mémoriser Pers 1 ?</b>	
	Chemises	Options	
	40°C	Heure 13:31	
	1000 Ⓞ	Terminé à 14:55	

	Blanc/Coul.	M1:Chemi 40°C	
	Synthétique	Personnalisé2	
	Délicat	Personnalisé3	
	Laine 🐑	Autres prog.	

---

# Programmes de démonstration

Les programmes prévus à des fins de démonstration vous montrent la sélection et le déroulement du programme «Blanc/Coul» avec des réglages modifiés.

Vous disposez de deux programmes de démonstration :

## Démonstration courte

Pour lancer la démonstration courte, appuyez sur la touche «start/stop». La démonstration stoppe après chaque séquence de lavage affichée.

- Appuyez sur la touche «Démonstration courte».
- Appuyez sur la touche «start/stop». La démonstration courte commence.

- i** A la fin d'une séquence de lavage, vous pouvez relancer la démonstration courte en appuyant sur la touche «start/stop».

## Démonstration en boucle

La démonstration en boucle démarre automatiquement après avoir appuyé sur la touche correspondante.

- Appuyez sur la touche «Démonstration en boucle». La démonstration en boucle commence.
- i** Pour revenir aux pages du programme, il suffit d'éteindre puis de rallumer l'appareil.

---

# Déverrouillage d'urgence

Après avoir actionné le déverrouillage d'urgence, vous pouvez ouvrir le hublot et retirer le linge du tambour.

## **⚠ Risque de vous ébouillanter !**

Eteignez le lave-linge.

Une programme éventuellement en cours s'interrompt.

Attendez que le bain lessiviel ait refroidi.  
Attendez que le tambour se soit immobilisé.

## **Attention**

Vous pouvez à tout moment déverrouiller le hublot, même si le lave-linge est plein d'eau.

- i** N'ouvrez en aucun cas le hublot tant que le niveau d'eau affleure au hublot.
- Pour vidanger le bain lessiviel, reportez-vous à la page 47.

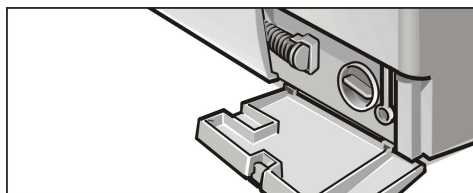

- Tirez le déverrouillage d'urgence. Le hublot peut s'ouvrir.

---

# Applications particulières

## Trempage

- Introduisez du linge de même couleur.
- Mettez du produit de trempage dans le compartiment **II** en respectant les indications du fabricant du produit.
- Sélectionnez le programme «Blanc/Coul. 30 °C». L'anneau lumineux «start/stop» clignote.
- Appuyez sur la touche «start/stop». Le programme démarre. L'anneau lumineux «start/stop» reste allumé.
- Env. 10 minutes plus tard, appuyez sur la touche «on/off». Le linge repose maintenant dans l'eau.
- Une fois écoulée la durée de trempage voulue, choisissez un programme puis lancez-le.
- i** Inutile de rajouter un produit lessiviel supplémentaire. Le bain de trempage sert à laver le linge.

## Amidonage

Le linge à amidonner ne doit pas avoir été traité avec un produit assouplissant.

- Introduisez du linge dans le tambour.
- Dosez la quantité d'amidon voulue pour env. 15 litres d'eau. Commencez par dissoudre la poudre d'amidon en respectant les instructions de son fabricant.
- Sélectionnez le programme «Rinçage».
- Réglez la vitesse d'essorage (fonction «Sans ess.final» également possible).
- Appuyez sur la touche «start/stop».

Dès que l'eau afflue dans la cuve :

- Ouvrez un peu le bac à produit lessiviel puis
- Versez la solution amidonnée dans le compartiment **I**.
- Refermez le bac à produit lessiviel.

Si vous avez choisi «Sans ess. final», choisissez ensuite le programme «Vidange».

## Teinture

N'utilisez que des teintures écologiques et adaptées à une utilisation en lave-linge.

### Attention

Nous ne pouvons pas entièrement exclure que la teinture agisse aussi sur le linge lavé immédiatement après la séance de teinture.

- Utilisez la teinture en respectant les instructions de son fabricant.

Après avoir teinté le linge :

- Dans le compartiment **II**, versez env. ½ gobelet gradué de produit lessiviel.
- Tambour vide, faites exécuter au lave-linge le programme «Blanc/Coul. 90 °C».
- Essuyez le joint en caoutchouc.

## Décoloration

### Attention

Les produits décolorants peuvent contenir du soufre ou du chlore, deux substances qui peuvent faire rouiller des pièces du lave-linge. Ne décolorez jamais de linge dans cet appareil.

# Nettoyage et entretien

## ⚠ Risque d'électrocution !

Commencez toujours par débrancher la fiche mâle de la prise de courant.

Ne nettoyez jamais le lave-linge avec un jet d'eau.

## ⚠ Risque d'explosion !

N'utilisez jamais des solvants pour nettoyer l'appareil.

### Attention

Pour nettoyer le lave-linge (corps de l'appareil, bandeau de commande et flexibles), n'utilisez que des produits de nettoyage doux.

## Corps de l'appareil et bandeau de commande

Si nécessaire :

- Utilisez un produit de nettoyage doux, non récurant. Séchez ensuite avec un chiffon doux.

## Tambour de lavage

Si des taches de rouilles sont apparues en raison de la présence d'objets métalliques restés dedans (par ex. pièces de monnaie, trombones, aiguilles, pointes) :

- Utilisez un produit de nettoyage sans chlore ; respectez les instructions de son fabricant. N'utilisez jamais de la paille d'acier.

## Bac à produit lessiviel

Si des résidus de produit lessiviel ou de produit d'entretien se sont incrustés :



- Ouvrez le bac à produit lessiviel jusqu'à la butée.
- Enfoncez l'insert et
- sortez entièrement le bac à produit lessiviel.
- Nettoyez l'intérieur du boîtier du bac à produit lessiviel.

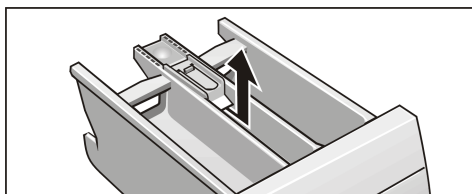

- Extrayez l'insert vers le haut.
- Nettoyez le bac à produit lessiviel et l'insert sous l'eau du robinet, séchez-les ensuite.

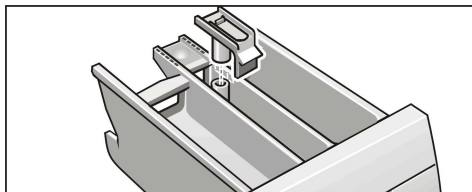

- Remettez l'insert puis faites-le enclencher.
- Remettez le bac à produit lessiviel en place.

## Pompe de vidange

Si le bain lessiviel ne s'est pas complètement vidangé, cela signifie que soit des corps étrangers bloquent la pompe, soit vous avez lavé du linge peluchant fortement. En cas de vidange incomplète, procédez comme suit :

- ❑ Vidanger le bain lessiviel (il peut représenter jusqu'à 20 litres de liquide. Préparez un bac approprié)

### ⚠ Risque de vous ébouillanter !

Si le bain lessiviel est très chaud, attendez d'abord qu'il refroidisse.

Eloignez les enfants et les animaux domestiques.

- ❑ Mettez le lave-linge hors tension.

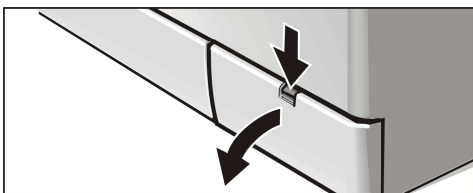

- ❑ Ouvrez la trappe de service.

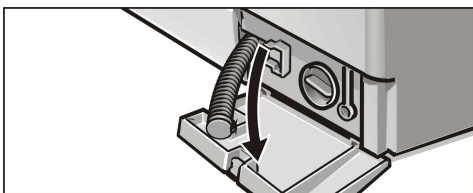

- ❑ Retirez le flexible de vidange hors de sa fixation puis sortez-le du boîtier.
- ❑ Retirez la trappe de service.

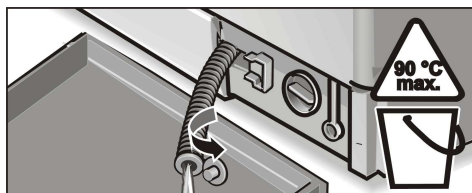

- ❑ Enlevez le capuchon obturateur puis laissez le bain lessiviel s'écouler dans le bac préparé d'avance.

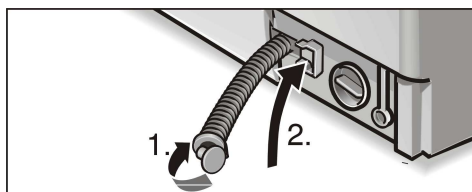

- ❑ Enfoncez le capuchon obturateur (1.) puis remettez le flexible de vidange dans sa fixation (2.).

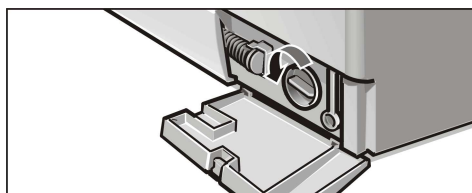

- ❑ Dévissez prudemment le couvercle de pompe. Il coule encore un peu d'eau résiduelle.

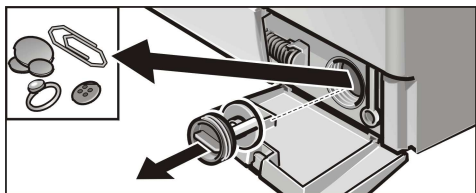

- Enlevez les corps étrangers / peluches présents dans le compartiment intérieur puis nettoyez ce dernier. La roue à ailettes de la pompe de vidange doit pouvoir tourner. Nettoyez les résidus de bain lessiviel et de peluches présents.
- Remettez le couvercle de la pompe en place puis vissez-le à fond.
- Remettez la trappe de service en place puis refermez-la.

Pour empêcher que, lors du prochain lavage, du produit lessiviel passe directement à l'égout sans avoir servi :

- Versez env. un litre d'eau dans le compartiment II.
- Sélectionnez le programme «Vidange».

## Filtere situé dans l'arrivée d'eau

S'il n'arrive plus ou pas suffisamment d'eau dans le lave linge.

Supprimez d'abord la pression présente dans le flexible d'arrivée d'eau :

- Fermez le robinet d'eau.
- Choisissez un programme quelconque (sauf «Essorage» / «Vidange»).
- Appuyez sur la touche «start/stop». Attendez que le message «Robinet d'eau fermé ?» s'affiche.
- Eteignez la machine.

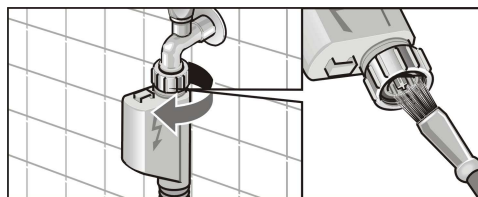

- Débranchez le flexible du robinet d'eau.
- Nettoyez le filtre avec une petite brosse ou un pinceau.
- Rebranchez le flexible.
- Ouvrez le robinet d'eau.
- Vérifiez si de l'eau fuit par le raccord du flexible. Si c'est le cas, vérifiez que le filtre est bien en assise.

## Détartrage du lave-linge

### Attention

Les produits détartrants contiennent des acides susceptibles d'attaquer des composants de la machine et de faire déteindre le linge.

Si vous dosez correctement le produit lessiviel, le lave-linge ne demande aucun détartrage.

Si malgré tout il faut le détartrer, veuillez respecter les instructions publiées par le fabricant du produit détartrant.



# Que faire si...

## ⚠ Risque d'électrocution !

Ne confiez les réparations qu'au service après-vente ou à des spécialistes dûment autorisés.

S'il faut réparer le lave-linge ou si le tableau ci-après ne vous permet pas de remédier seul à la panne :

- Eteignez le lave linge.
- Débranchez sa fiche mâle de la prise de courant.
- Fermez le robinet d'eau.
- Appelez le service après-vente, voir page 56.

Dérangement	Cause possible	Solution
Le hublot refuse de s'ouvrir.	Vous avez choisi l'option «Sans ess. final».	Choisissez le programme «Vidange» ou «Essorage» puis lancez-le.
	Protection enfants / Verrouillage de l'appareil activé(e).	Appuyez sur la touche «start/stop» pendant 4 secondes.
	Panne de courant.	Le programme se poursuit une fois le courant revenu. Si vous voulez retirer du linge pendant la coupure, procédez comme indiqué à la section «Déverrouillage d'urgence». Voir page 43.
	Programme en cours et / ou hublot verrouillé pour des raisons de sécurité	Attendez la fin du programme
	Fiche mâle incorrectement branchée ou débranchée.	Supprimez-en la cause.
Le hublot refuse de s'ouvrir bien que vous ayez éteint puis rallumé l'appareil.	Protection enfants / Verrouillage de l'appareil activé(e).	Appuyez sur la touche «start/stop» pendant 4 secondes.
	Pour des raisons de sécurité, l'appareil maintient le hublot verrouillé vu que le niveau d'eau, la température ou la vitesse sont trop élevé(s).	Procédez suivant description à la section «Abandon du programme», voir page 38.  Si vous avez lavé à haute température, lancez l'option «Rinçage».

<b>Dérangement</b>	<b>Cause possible</b>	<b>Solution</b>
La charge de linge ne s'affiche pas.	Lorsque vous avez enclenché l'appareil, il contenait déjà du linge.	Eteignez l'appareil, retirez le linge du tambour puis réenclenchez l'appareil. Remettez le linge dedans.
Le programme se poursuit bien que vous ayez éteint puis rallumé l'appareil.	Protection enfants / Verrouillage de l'appareil activé(e).	Appuyez pendant 4 secondes sur la touche «start/stop».
L'appareil ne réagit pas aux commandes. «E» s'affiche sur l'écran.	Protection enfants / Verrouillage de l'appareil activé(e).	Appuyez pendant 4 secondes sur la touche «start/stop».
Les anneaux lumineux ne s'allument pas. Ecran sombre.	Fusible / disjoncteur domestique grillé / disjoncté.	Changez le fusible / réarmez le disjoncteur.
	Panne de courant.	Si le dérangement se reproduit, prévenez le service après-vente.  Le programme se poursuit une fois le courant revenu. Si vous voulez retirer du linge pendant la coupure, procédez comme indiqué à la section «Déverrouillage d'urgence». Voir page 43.
Ecran sombre.	Mode Economies d'énergie: active.	Appuyez sur une touche quelconque (sauf "on/off").
Le programme ne démarre pas. L'anneau lumineux «start/stop» clignote.	Vous n'avez pas appuyé sur la touche «start/stop».	Appuyez sur la touche «start/stop».
Le programme ne démarre pas. La mention «Départ différé» s'affiche sur l'écran.	Vous avez choisi et activé l'heure de fin de lavage.	Aucun. L'appareil démarre automatiquement.
Impossible de régler l'heure.	Le programme vient de démarrer ; après un démarrage de programme, impossible de régler l'heure.	Attendez la fin du programme.

<b>Dérangement</b>	<b>Cause possible</b>	<b>Solution</b>
Impossible de choisir l'heure de fin de lavage.	Vous n'avez pas réglé l'heure.	Réglez l'heure. Voir page 12.
	Le programme vient de démarrer ; après un démarrage de programme, impossible de régler l'heure de fin du lavage.	Réglez toujours l'heure de fin de lavage avant de lancer le programme.
Impossible de sélectionner le prélavage.	Le programme a déjà démarré ; impossible de choisir le prélavage après que le programme a démarré.	Choisissez toujours le prélavage avant de lancer le programme.
	Vous avez lancé un programme ne prévoyant pas de prélavage.	
Impossible de sélectionner la vitesse d'essorage.	Essorage déjà en cours ; pendant celui-ci, impossible de modifier sa vitesse.	Choisissez toujours la vitesse avant que l'essorage commence.
	Vous avez choisi l'option «Vidange» ; cette option n'essore pas.	
Impossible de régler l'appareil sur la vitesse d'essorage maximale.	Vous avez choisi l'option «Anti-froissage». C'est normal.	Supprimez le cas échéant l'option «Anti-froissage».
Résidu de produit lessiviel dans le bac à produit lessiviel.	Produit lessiviel humide ou grumeleux.	Nettoyez le bac à produit lessiviel puis séchez-le, voir page 46.
		Si vous utilisez un produit lessiviel liquide, utilisez l'accessoire de dosage.
Pas d'eau visible dans le tambour.	C'est normal. Dans certains programmes, le niveau d'eau se trouve en-dessous de la zone visible.	
De l'eau coule sous l'appareil.	Raccord du flexible d'arrivée d'eau pas étanche.	Vissez le raccord à fond.
	Flexible d'écoulement pas étanche.	Faites remplacer le flexible d'écoulement par le service après-vente.
De la mousse sort par le bac à produit lessiviel.	Vous avez versé trop de produit lessiviel.	Versez une cuiller à soupe de produit assouplissant dans ½ litre d'eau puis versez le tout dans le compartiment II du bac à produit lessiviel.
		Lors du lavage suivant, versez une moindre quantité de produit lessiviel.

Dérangement	Cause possible	Solution
Démarrages répétitifs de l'essorage.	C'est normal. Le système de contrôle anti-balourd tente, en faisant démarrer plusieurs fois l'essorage, de mieux répartir le linge dans le tambour.	Lavez toujours ensemble des pièces de linge grandes <b>et</b> petites.
Le linge n'a pas été correctement essoré.	De grosses pièces de linge se sont enroulées ensemble et ne sont pas uniformément réparties dans le tambour. Pour des raisons de sécurité, l'appareil réduit automatiquement la vitesse d'essorage si vous l'aviez réglée élevée.	Lavez toujours ensemble des pièces de linge grandes <b>et</b> petites.
La durée du programme s'allonge.	C'est normal. L'Aqua-Sensor a rallongé la durée du rinçage.	
	C'est normal. Le détecteur de mousse a rajouté un rinçage supplémentaire pour résorber la mousse.	Lors du prochain lavage, corrigez la quantité de produit lessiviel.
	C'est normal. Le système de contrôle anti-balourd tente, en faisant démarrer plusieurs fois l'essorage, de mieux répartir le linge dans le tambour.	Lavez toujours ensemble des pièces de linge grandes <b>et</b> petites.

<b>Dérangement</b>	<b>Cause possible</b>	<b>Solution</b>
Résultat de lavage pas satisfaisant.	Linge plus sale que vous ne le pensiez. Quantité de produit lessiviel insuffisante.	Choisissez un programme approprié ou l'option «Taches» ou «Prélavage». Versez une quantité de produit lessiviel conforme aux instructions de son fabricant.
Résidus de produit lessiviel sur le linge.	De nombreux produits lessiviels sans phosphate contiennent des résidus insolubles dans l'eau et susceptibles d'apparaître sous la forme de taches claires sur le linge.	Choisissez immédiatement l'option «Rinçage» ou brossez le linge une fois sec.
Résidus gris sur le linge.	Salissement dû à des pommades, graisses ou huiles.	Au lavage suivant, versez la quantité maximale de produit lessiviel et réglez la température maximale possible.
Annulation inattendue du programme.	Vous avez appuyé sur la touche «on/off» sans le vouloir.	Faites redémarrer le programme.

## Affichage de défauts

Texte sur l'écran	Cause possible	Solution
«Robinet d'eau fermé?»	Vous avez oublié d'ouvrir le robinet d'eau.	Ouvrez le robinet d'eau. Le programme se poursuit automatiquement.
	Flexible d'arrivée d'eau plié ou coincé.	Supprimez-en la cause.
	Filtre bouché dans l'arrivée d'eau.	Nettoyer le crible, voir page 48.
	Pression de l'eau insuffisante.	Supprimez-en la cause.
Mention «Robinet d'eau fermé?» bien que beaucoup d'eau soit entrée dans la machine.	La fonction de sécurité a détecté un défaut dans l'appareil.	N'ouvrez pas le hublot car un torrent d'eau en sortirait ! Choisissez le programme «Vidange» à maintes reprises jusqu'à ce que le niveau d'eau, redescendu, permette d'enlever le linge. Prévenez le service après vente.
«Pompe bouchée?»	Des corps étrangers bloquent la pompe de vidange.	Nettoyer la pompe de vidange, voir page 47.
	Tuyau d'écoulement et / ou flexible d'écoulement bouché(s).	Nettoyez le tuyau d'écoulement et / ou le flexible d'écoulement.
«Hublot ouvert?»	Hublot pas fermé correctement.	Vérifiez si une pièce de linge est restée coincée entre le hublot et le joint, puis fermez le hublot.
Aquastop activé	Présence d'eau dans la cuvette de fond ; appareil pas étanche	Prévenez le service après vente.

### Si les tableaux ci-dessus n'ont pas permis de supprimer le dérangement :

- Eteignez l'appareil.
- Attendez 5 secondes.
- Enclenchez l'appareil.
- Réglez le programme puis lancez-le.
- i** Si le dérangement se reproduit, prévenez le service après-vente. Voir page 56.

# Paramètres de consommation

Programme	Option	Charge maxi.	Paramètres de consommation **		
			Electricité	Eau	Durée
Couleurs Eco 40 °C *	Taches	6,0 kg	0,60 kWh	43 l	2:00h
Couleurs Eco 60 °C *	Taches	6,0 kg	1,02 kWh	43 l	2:00h
Blanc/Coul. 40 °C	Taches	6,0 kg	0,65 kWh	58 l	2:10h
Blanc/Coul. 60 °C	–	6,0 kg	0,95 kWh	58 l	1:17h
Blanc/Coul. 90 °C (avant de vidanger le bain lessiviel très chaud, l'appareil lui rajoute de l'eau froide)	Taches	6,0 kg	2,10 kWh	65 l	2:10h
Synthétiques 40 °C *	Taches	3,0 kg	0,50 kWh	50 l	1:18h
Mix 30 °C	Taches	3,0 kg	0,40 kWh	38 l	0:35h
Délicat 30 °C	–	2,0 kg	0,30 kWh	42 l	0:35h
Laine 30 °C *	Taches	2,0 kg	0,20 kWh	35 l	0:50h

\* Réglage du programme incluant l'option «Taches», pour le contrôle selon ou d'après EN 60 456 et IEC 60 456

\*\* Les chiffres de consommation susmentionnés peuvent varier suivant la pression de l'eau, sa dureté, sa température d'arrivée, suivant la température ambiante, la nature et la quantité de linge et son salissement, suivant le produit lessiviel utilisé. Les variations de tension secteur et les options choisies influent également sur la consommation.

L'Aquasensor influe sur les quantités d'eau et temps de rinçage. Les chiffres de consommation peuvent donc varier en fonction de la charge de linge.

# Service après-vente

Avant d'appeler le service après-vente, vérifiez si vous ne pouvez pas remédier vous-même au dérangement (voir à partir de la page 49).

Rappelez-vous en effet que si vous faites appel à un technicien, son déplacement vous sera facturé même si le lave-linge se trouve encore sous garantie.

Le répertoire ci-joint vous permettra de trouver le service après-vente (SAV) le plus proche de votre domicile. Au technicien du SAV, veuillez indiquer le numéro de série (numéro E, E-Nr.) et le numéro de fabrication (numéro FD).

Plaque  
signalétique

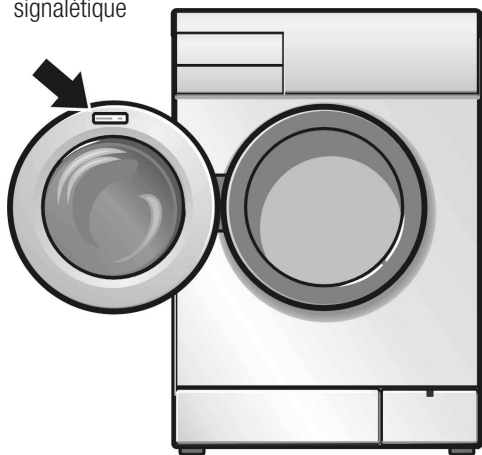

Ces indications figurent sur la plaque signalétique située sur le hublot et visible lorsque ce dernier est ouvert. Elles figurent aussi dans l'encadré épais que comporte la seconde plaque signalétique située au dos de l'appareil.

E-Nr. _____	FD _____
-------------	----------

**Numéro de série**    **Numéro de fabrication**

Reportez dans l'encadré ci-dessus les numéros correspondants que vous avez trouvés sur la plaque signalétique.

En nous indiquant le numéro de série et le numéro de fabrication, vous nous ferez économiser des déplacements inutiles et économiserez de votre côté le supplément de coût qu'ils entraîneraient.



---

# Installation, branchement et transport

## Consignes de sécurité

### **⚠ Risque de blessure !**

Ce lave-linge est très lourd. Soyez prudent lorsque vous le soulevez.

### **Attention**

Les flexibles gelés peuvent se déchirer/éclater. Ne rangez jamais le lave-linge à un endroit menacé par le gel/en plein-air.

Vous risquez d'abîmer le lave-linge : ne le soulevez pas par ses pièces faisant saillie (par son hublot par exemple).

Outre les consignes énoncées ici, vous aurez peut-être à respecter aussi les prescriptions particulières énoncées par vos compagnies distributrices d'eau et d'électricité.

En cas de doute, confiez le raccordement du lave-linge à un spécialiste.

## Etendue des fournitures

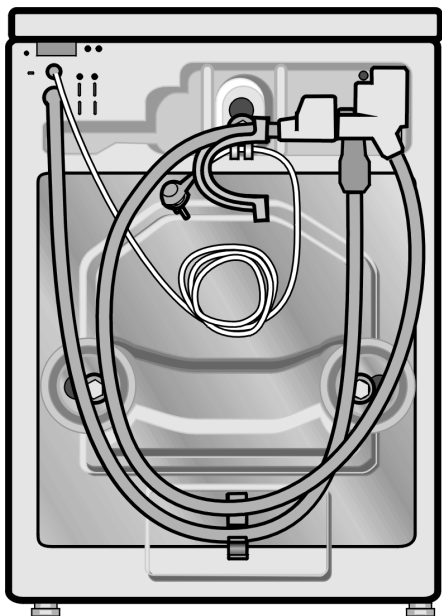

Au dos de la machine :

- Flexible d'écoulement d'eau.
- Flexible d'arrivée d'eau.
- Coude pour fixer le flexible d'écoulement par ex. sur une vasque de lavabo.
- Cordon d'alimentation électrique terminé par une fiche mâle.

L'humidité régnant dans le tambour du lave-linge est due au contrôle subi par chaque lave-linge en fin de fabrication, avant qu'il ne quitte l'usine.

Suivant les impératifs architecturaux, les accessoires supplémentaires suivants pourront être nécessaires :

- 1 collier à vis, diamètre 24–40 mm (en vente dans le commerce spécialisé), permettant le raccordement à un siphon.

Dans le sachet :

- Clé polygonale.
- Coiffes pour obstruer les orifices restants une fois les cales de transport enlevées.

Les outils suivants rendront service :

- Clé polygonale calibre 13 pour retirer la cale de transport.
- Niveau à bulle pour horizontaliser l'appareil.

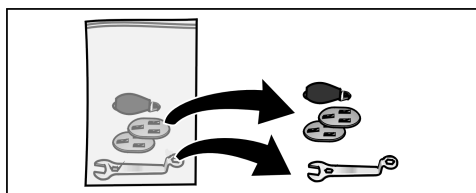

## Outillage utile

## Dimensions

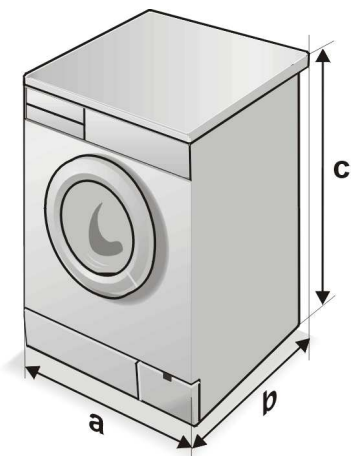

**a** = Longueur : 600 mm

**b** = Largeur : 590 mm

**c** = Hauteur : 852 mm

Poids : env. 69 kg

## Surface recevant l'appareil

Le lave-linge doit se trouver bien d'aplomb pour ne pas se déplacer pendant qu'il essore le linge.

La surface sur laquelle repose l'appareil doit être dure et plane. Les revêtements de sol mous ne conviennent pas (moquettes ou revêtements à dos en mousse).

Si la machine doit reposer sur un plancher en bois :

- Installez la machine de préférence dans un angle de la pièce.
- Sur le plancher, vissez une plaque en bois (épaisseur 30 mm) traitée inaltérable à l'eau.
- Immobilisez les pieds du lave-linge au moyen de pattes de retenue\*.

Si la machine doit reposer sur un socle :

- Immobilisez les pieds du lave-linge au moyen de pattes de retenue\*.

\* Les pattes de retenue en kit, n° de réf. WX 9756, sont disponibles auprès de votre revendeur ou du service après-vente.

## Cales de transport

### ⚠ Attention

Avant d'utiliser l'appareil pour la première fois, retirez impérativement les cales de transport.

### Avant d'enlever les cales de transport

- ❑ Retirez les flexibles de leurs fixations.
- ❑ Décrochez le coude.

### Enlever les cales de transport

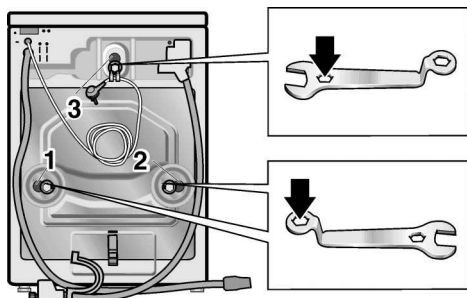

- ❑ Desserrez les vis **1**, **2** et **3** avec une clé calibre 13 jusqu'à ce qu'elles se meuvent librement dans les douilles.

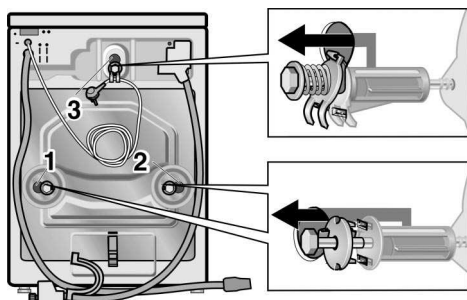

- ❑ Enlevez complètement les cales de transport **1** et **2** (enlevez chaque vis avec sa rondelle et sa douille).

- ❑ Enlevez complètement la cale de transport **3** (la vis avec son ressort, sa rondelle et sa douille). Simultanément, introduisez une main par l'orifice ouvert du hublot puis tirez un peu le tambour en avant.

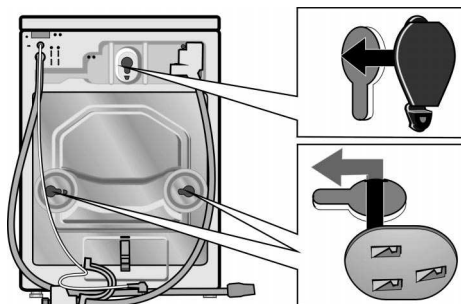

- ❑ Enfoncez les coiffes dans les orifices.

### Conserver les cales de transport

Conservez impérativement les cales de transport en vue d'un transport ultérieur (lors d'un déménagement par ex.).

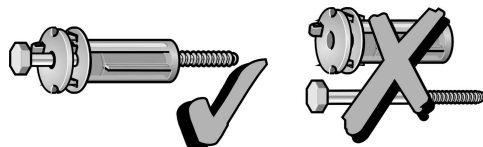

- ❑ Conservez les cales de transport **1** et **2** au complet (c.-à.d. la vis enfilée dans la douille et dans la rondelle).

# Longueurs des flexibles et du cordon d'alimentation

## Raccordement à gauche

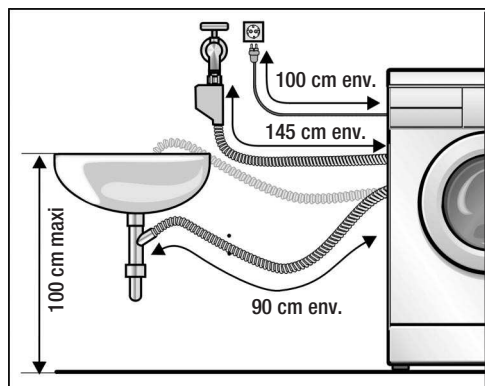

## Raccordement à droite

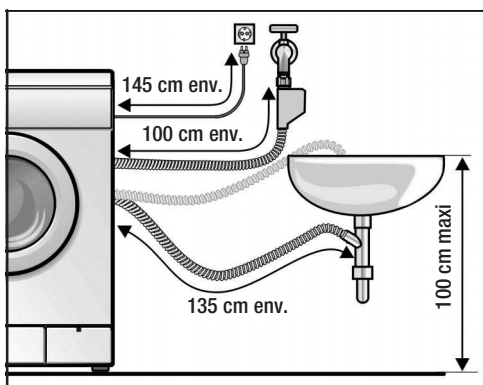

## Flexible rallonge pour Aquastop

Accessoires fournis en kit par votre revendeur :

- Ensemble de raccordement avec flexible en matière plastique (2,50 m env.), n° de réf. WZ 10130.

## Branchement de l'eau

### ⚠ Risque d'électrocution !

Ne plongez jamais le dispositif de sécurité Aqua-Stop dans l'eau (il contient une électrovanne).

Pour éviter une fuite ou des dégâts des eaux, respectez impérativement les consignes imprimées sur cette page.

### Arrivée d'eau

#### Attention

Ne faites fonctionner le lave-linge qu'avec de l'eau potable froide. Ne le raccordez jamais au mitigeur d'un chauffe-eau accumulateur ouvert. En cas de doute, confiez le raccordement du lave-linge à un spécialiste.

Ce qu'il ne faut jamais faire avec le flexible d'arrivée d'eau :

- Le plier ou l'écraser.
- Le modifier ou le sectionner (sa robustesse de fixation ne serait plus garantie).

Tenez compte de la pression dans le réseau d'eau :

- Cette pression doit être comprise entre 1 et 10 bars (robinet grand ouvert, il doit s'écouler au minimum 8 litres à la minute).
- Si la pression est plus élevée, il faudra intercaler un détendeur.

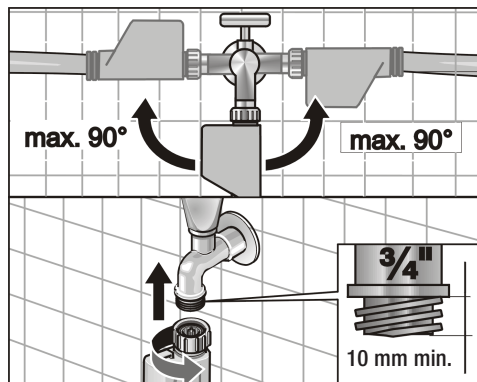

- Raccordez le flexible d'arrivée d'eau au robinet.

#### Après le branchement :

- Ouvrez le robinet d'eau en grand.
- Vérifiez l'étanchéité des raccords.

#### Écoulement de l'eau

#### Attention

Ne pliez pas le flexible d'écoulement et ne l'étirez pas.

Différence de hauteur entre la surface sur laquelle repose le lave-linge et l'orifice d'écoulement : 100 cm maximum.

## Écoulement dans un siphon :

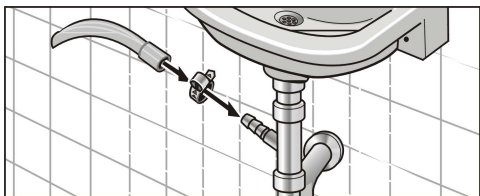

- ❑ A l'aide d'un collier (diamètre compris entre 24 et 40 mm, en vente dans le commerce spécialisé), sécurisez la jonction entre le flexible et l'embout du siphon.

## Écoulement dans une vasque de lavabo :

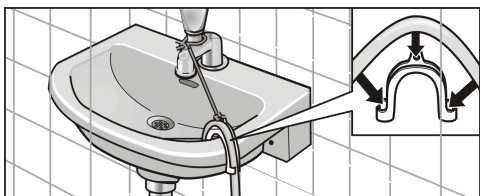

### Attention

Veillez à ce que le bouchon du lavabo n'empêche pas l'écoulement de l'eau dans le siphon.

- ❑ Sécurisez le flexible pour l'empêcher de glisser hors du lavabo.
- ❑ Pendant la vidange, vérifiez que l'eau s'écoule du lave-linge avec une rapidité suffisante.

## Adaptation de l'horizontalité

Ajustez l'horizontalité du lave-linge au moyen de ses quatre pieds à vis réglables et d'un niveau à bulle.

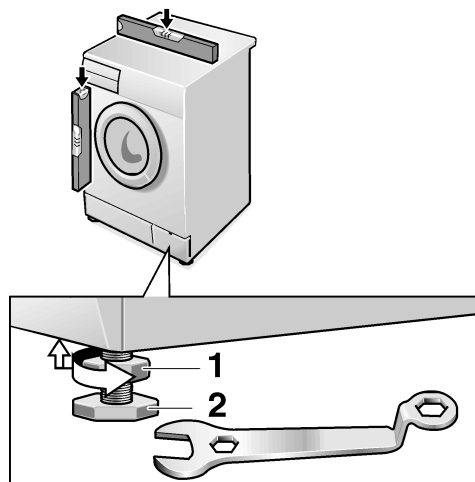

- ❑ A l'aide de la clé polygonale, desserrez le contre-écrou **1**.
- ❑ Tournez le pied **2** de l'appareil pour modifier sa hauteur.
- ❑ Rebloquez le contre-écrou **1** contre le corps de l'appareil. Retenez ce faisant fermement le pied et ne modifiez pas sa hauteur.

Les quatre pieds de l'appareil doivent reposer fermement sur le sol. Le lave-linge ne doit pas vaciller.

Revissez fermement les contre-écrous des quatre pieds contre le corps de l'appareil.

Si vous n'avez pas correctement ajusté l'horizontalité de l'appareil, il risque de marcher très bruyamment, d'engendrer des vibrations et de se déplacer tout seul.

# Raccordement électrique

## Attention

Ne branchez la fiche mâle de ce lave-linge que dans une prise femelle installée réglementairement, reliée au secteur électrique alternatif et comportant des contacts de terre.

La tension débitée par le secteur et celle indiquée sur la plaque signalétique de l'appareil doivent concorder.

La puissance raccordée et l'ampérage supportable par le fusible/disjoncteur domestique figurent sur la plaque signalétique.

Assurez-vous que :

- La fiche mâle de l'appareil et la prise femelle s'emboîtent parfaitement l'une dans l'autre.
- Les fils du câble d'arrivée secteur ont une section suffisante.
- Le circuit domestique des fils de mise à la terre a été réglementairement posé.

S'il faut changer le câble d'alimentation secteur, ne confiez cette opération qu'à un spécialiste.

Vous pouvez obtenir un câble d'alimentation secteur de rechange auprès du SAV.

N'utilisez jamais de multiprises ni de raccords multiples, n'utilisez jamais de prolongateur.

Si vous utilisez un disjoncteur différentiel, celui-ci doit impérativement arborer le symbole : .

Seule la présence de ce symbole garantit que ce disjoncteur satisfait aux prescriptions en vigueur.

Lorsque vous branchez/débranchez la fiche mâle dans/hors de la prise de courant, veillez à ne jamais avoir les mains mouillées.

Pour débrancher la fiche mâle de la prise de courant, ne tirez jamais sur le cordon d'alimentation, saisissez toujours la fiche mâle par sa surface de préhension.



## Transport

Avant de transporter le lave-linge (lors d'un déménagement par exemple) :

- Fermez le robinet d'eau.
- Mettez le flexible d'arrivée d'eau hors pression (voir page 48).
- Vidangez le bain lessiviel encore présent dans l'appareil (voir page 47),
- Débranchez le lave-linge du secteur.
- Démontez les flexibles à eau.
- Remontez les deux cales de transport inférieures.

### Préparez les cales de transport.

- Dévissez un peu la vis hors de sa douille pour que l'extrémité de la vis affleure avec l'extrémité de la douille.

### Poser les cales de transport

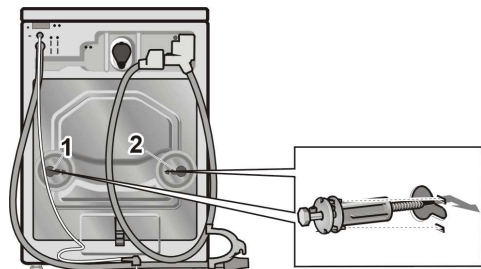

- Faites-vous aider d'une seconde personne qui doit maintenir un peu le tambour en avant par l'orifice ouvert du hublot.  
Montez les cales de transport **1** et **2** puis vissez leurs vis à fond. Les saillies des rondelles doivent reposer dans les rainures ménagées dans la paroi arrière de l'appareil.

Après le transport et une fois l'appareil correctement réinstallé et rebranché, exécutez d'abord l'option «Vidange» avant d'exécuter le premier programme de lavage.

## Garantie Aqua-Stop

Outre les recours en garantie exerçables envers le vendeur en vertu du contrat de vente et outre notre garantie-appareil, nous remboursons aux conditions suivantes :

- 1.** Si un défaut de notre système Aqua-Stop provoque une inondation, nous remboursons les dégâts subis par les consommateurs privés.
- 2.** Cette responsabilité garantie vaut pour toute la durée de vie de l'appareil.
- 3.** Pour pouvoir exercer le recours en garantie, il faut que l'appareil ait été professionnellement installé et raccordé avec l'Aqua-Stop conformément à la notice d'installation. Cette condition inclut aussi la pose professionnelle d'une rallonge (accessoire d'origine) sur l'Aqua-Stop. Notre garantie ne couvre pas les conduites d'alimentation ou robinetteries défectueuses aboutissant au raccord du robinet recevant l'Aqua-Stop.
- 4.** Pendant qu'ils fonctionnent, les appareils équipés de l'Aqua-Stop ne demandent fondamentalement aucune surveillance de votre part ni que vous refermiez le robinet d'eau après utilisation. Exception: si vous devez vous absenter assez longtemps de votre domicile (plusieurs semaines de vacances par ex.), vous devrez fermer ce robinet.

---

# Index

## A

Adaptation de l'horizontalité, 63  
Affichage de défauts, 54  
Annuler les réglages de base, 36  
Anti-froissage, 24  
Aqua-Stop, 25

## B

Blanc, 19  
Branchement de l'eau, 62

## C

Capacité variable, 25  
Chemises, 20  
Chemisiers, 20  
Couleurs, 19, 21

## D

Délicat, 20  
Dérangements, 49  
Détecteur de la charge de linge, 25  
Dosage recommandé, 25

## F

Fonctions, 19  
Fuite, 62

## L

Laine, 20  
Langue,, Nouveau choix, 36  
  Choix de la langue, 9  
Infos taches, 23  
Lavage, 26

## M

Microfibres, 21  
Mix, 21  
Mode Economies d'énergie, 28, 50

## O

Options supplémentaires, 24

## P

Paramètres de consommation, 55  
Prélavage, 24  
Pression de l'eau, 62  
Programme, 19  
  Sélection du programme, 19  
Protocole, 39

## R

Retrait du linge, 40  
  **Introduction du linge**, 27  
Rinçage Plus, 24

## S

Sans essorage final, 24  
Soie, 21  
Solution, 49  
Synthétiques, 20  
Système de contrôle anti-balourd, 25  
Systèmes de commande, 25  
Systèmes de contrôle, 25

## T

Taches, 24

## V

Vitesse d'essorage, 31  
Voilages, 22

