



1 Bezpečnost a okolní prostředí	
• Předpisy správného a bezpečného používání.....	33
• Respektování životního prostředí a úspora energie.....	34
• BIO CARE - Antibakteriální stěny.....	34
2 Popis přístroje	
3 Instalace nového přístroje	
• Změna směru otevírání dvířek	36
• Instalace přístroje.....	39
• Zapojení do sítě	40
4 Používání chladničky	
• Spuštění a nastavení spotřebice.....	41
• Chlazení směšovací nebo regulované (podle typů).....	46
• Příprava potravin před uložením do chladničky.....	47
• Uspořádání potravin v chladničce	47
• Modularita vnitřního uspořádání chladničky	48
• Prostor Maxi-Fresh(podle typu).....	48
• Automatické odmrazování chladničky.....	48
5 Používání mrazničky	
• Potraviny zmrazené doma/ mražené potraviny kupované.....	49
• Příprava potravin k zmražení.....	49
• Návod k domácímu zmražení potravin	50
• Uspořádání potravin v mrazničce.....	53
• Rychlé zmrazení	53
• Rozmrazování potravin.....	54
• Odmrazování mrazničky.....	54
6 Běžná údržba zařízení	
• Čištění přístroje	55
• Výmena žárovky	56
• Clearit	56
7 Hlučnost, některé problémy a drobné poruchy	
• Hlučnost normálního chodu.....	57
• Problémy a drobné poruchy	57

Tento návod k instalaci a používání Vaší kombinované chladničky s mrazničkou je platný pro více typů. Může se stát, že narazíte na drobné odchylky mezi vybavením Vašeho přístroje a uvedenými popisy.

Na stránkách tohoto návodu se setkáte s následujícími symboly, které Vám oznamují:

 **bezpečnostní pokyny, které je nutno zásadně dodržovat**

 **nebezpečí vznícení plynu**

 **nebezpečí úrazu elektrickým proudem**

 **důležité rady a informace**

Brandt

Vážený zákazníku,

právě jste získal chladničku s mrazničkou **BRANDT** a my Vám za to děkujeme.

Do výroby tohoto přístroje jsme vložili veškeré naše zaujetí, naše know-how tak, aby co nejlépe odpovídal Vaším potřebám. Přístroj jsme vyráběli tak, aby svými inovujícími vlastnostmi a svou výkonností byl vždy snadný k obsluze.

Ve škále výrobků **BRANDT**, najdete mimo jiné rozsáhlou nabídku myček nádobí, praček a sušiček, mrazáků, sporáků a trub, varných desek a odsávačů par, které budete moci doplnit k Vaší nové chladničce s mrazničkou **BRANDT**.

Navštivte naše webové stránky na adrese www.brandt.com, kde se můžete seznámit se všemi našimi výrobky, a kde najdete potřebné a dodatečné informace.

BRANDT

Ve snaze neustále zlepšovat naše výrobky a přizpůsobovat je vývoji si vyhrazujeme právo změnit jejich technické, funkční a estetické parametry.



Důležité :

Před prvním uvedením vašeho přístroje do provozu si pečlivě přečtete tento návod k instalaci a k použití pro rychlejší seznámení se s jeho funkcemi.

www.brandt.com

Tento prístroj je určen výhradne k domácemu používaniu a bol vyroben pro účely uchovávaní a zmrazování potravín.

⚠ Dodržujte nutne následující provozní předpisy. odmítáme jakoukoli odpovědnost a záruku v případě nedodržování těchto doporučení, které může mít za následek hmotné škody nebo poškození zdraví.

- Tento spotřebič není určený k tomu, aby jej používaly osoby (platí i pro děti) se sníženými fyzickými, smyslovými nebo mentálními schopnostmi, nebo osoby bez jakékoli zkušenosti nebo bez jakýchkoli znalostí s výjimkou případu, kdy na ně bude dohlížet, nebo je o používání spotřebiče poučena osoba, která zodpovídá za jejich bezpečnost.

- Váš prístroj musí být instalován, v případě potřeby zafixován a používán v souladu s pokyny tohoto návodu k instalaci a použití, máte-li se vyhnout vzniku veškerých škod a nebezpečí, spojených s případnou nestabilitou či nesprávnou instalací prístroje.

⚠ Byl-li k Vám prístroj dopraven v horizontální poloze, postavte jej do vertikální polohy a vyckejte dve hodiny, než jej zapojíte. Muže se stát, že určité množství oleje nateče do chladicího okruhu, a proto je treba ponechat mu čas, aby skel nazpet k motoru drive, než zapojíte prístroj, k jehož poškození by v opacném prípade mohlo dojít.

- Je-li Váš prístroj opatren kolecky, mejte na pameti, že slouží pouze k usnadnění menšího posouvání prístroje. Nepoužívejte je k presouvání na delší vzdálenosti.

- První čištění prístroje (viz kapitola "Instalace Vašeho prístroje") provedte pred jeho zapojením do elektrické site. Pred jakoukoli operací údržby prístroj vždy odpojte ze site. Pri vytahování ze zásuvky nikdy netahejte za přívodní šnuru, ale uchopte přímo zástrčku.

- Nikdy nedávejte do mrazničky láhve či uzavrené sklenice naplnené více než do 2/3 jejich obsahu. Kapaliny se zmrazením roztahují a může dojít k explozi nádoby.

- K urychlení odmrazování nikdy nepoužívejte jiné prostředky, než ty, které Vám doporučujeme v tomto návodu.

- Nepoužívejte elektrické prístroje uvnitř prostor, určených k uchovávaní mražených potravín, pokud výrobce nestanoví jinak.

- Nenechávejte děti hrát si s prístrojem a chrante jej pred domácími zvířaty.

- Opatřované prístroje je nutno ihned ucinit nepoužitelnými. Odpojte ze site a přívodní kabel odříznete tesne u prístroje. Znemožnete zavírání dvírek nebo radeji dvírka odmontujete, abyste vyloučili riziko, že při hře uvnitř prístroje zustane zavrené dite nebo domácí zvíře.

- V případě, že se objeví problém, který se Vám nepodari vyřešit podle našich rad (viz kapitola "Hlucnost, některé problémy a drobné poruchy"), obraćte se výhradne na autorizovaný poprodejní servis nebo na kvalifikovaného opraváře.

⚠ Chladicí okruh Vašeho prístroje obsahuje chladicí médium izobutan (R600a), přívodní plyn, který neznecištuje životní prostředí, nicméne je horlavý. Pri dopravě a instalaci prístroje zkontrolujte, zda nebyla poškozena některá část chladicího okruhu. V případě poškození umístete prístroj mimo dosah otevreného ohně a veškerých tepelných nebo zápalných zdrojů; místnost, ve které se nachází, dukladne vetrejte.

Respektování životního prostředí a úspora energie CS

Pro omezení spotřeby elektřiny Vašeho přístroje:

- Umístěte chladničku na vhodné místo (viz kapitola "Instalace přístroje").

- Dvířka otevírejte na co nejkratší dobu. Do chladničky ani do mrazničky nikdy neukládejte teplé potraviny, zejména polévky a jiné pokrmy, ze kterých se uvolňuje velké množství páry.

- Dbejte na optimální fungování Vašeho přístroje pravidelným odstraňováním námrazy v mrazničce (mrazničku odmrazujte, jakmile tloušťka námrazy překročí 5-6 mm) a pravidelným čištěním kondenzátoru (viz kapitola "Pravidelná údržba Vašeho přístroje").

- Pravidelně kontrolujte těsnění dveří a vždy se ujistěte, že dvířka dokonale přiléhají. V případě, že tomu tak není, obraťte se na prodejevní servis.

V souladu s nejnovějšími zákonnými ustanoveními o ochraně a respektování životního prostředí Váš přístroj neobsahuje freony, nýbrž chladicí plyn R600a. Přesné označení chladicího média použitého ve Vašem přístroji je ostatně uvedeno na štítku, který je umístěn ve vnitřním prostoru chladničky na levé straně dole.

R600a je ekologické chladivo, které narušuje ozónovou vrstvu a které se prakticky nepodílí na tvorbě skleníkového efektu.

OCHRANA ŽIVOTNÍHO PROSTŘEDÍ

Obalové materiály tohoto přístroje jsou recyklovatelné. Zúčastněte se jejich recyklace a vyhodte je do komunálních kontejnerů určených k tomuto účelu, čímž přispějete k ochraně životního prostředí.



Váš přístroj obsahuje také cetné recyklovatelné materiály. Je tedy označen tímto logem, které Vám sděluje, že v zemích Evropské unie se opotřeбенé přístroje nemají směřovat s jinými odpady. Recyklace přístroje, kterou zajišťuje výrobce, se provádí za nejlepších podmínek podle evropské směrnice 2002/96/ES o odpadních elektrických a elektronických přístrojích. Kontaktujte radnici ve Vaší obci nebo prodejce, aby Vám oznámili sběrná místa opotřeбенých přístrojů nejbližší Vašemu bydlišti.

Děkujeme Vám za spolupráci při ochraně životního prostředí.

BIOCARE - Antibakteriální stěny

Jedná se o specifický povlak na vnitřních stěnách chladničky, tvořený stříbrnými ionty, které brání vývoji bakterií.

Antibakteriální povlak nevyžaduje žádnou zvláštní péči a zůstane účinný po celou dobu, po kterou Vám chladnička bude sloužit. Presto však je třeba přístroj pravidelně čistit.

Viz kapitola "Čištění přístroje".

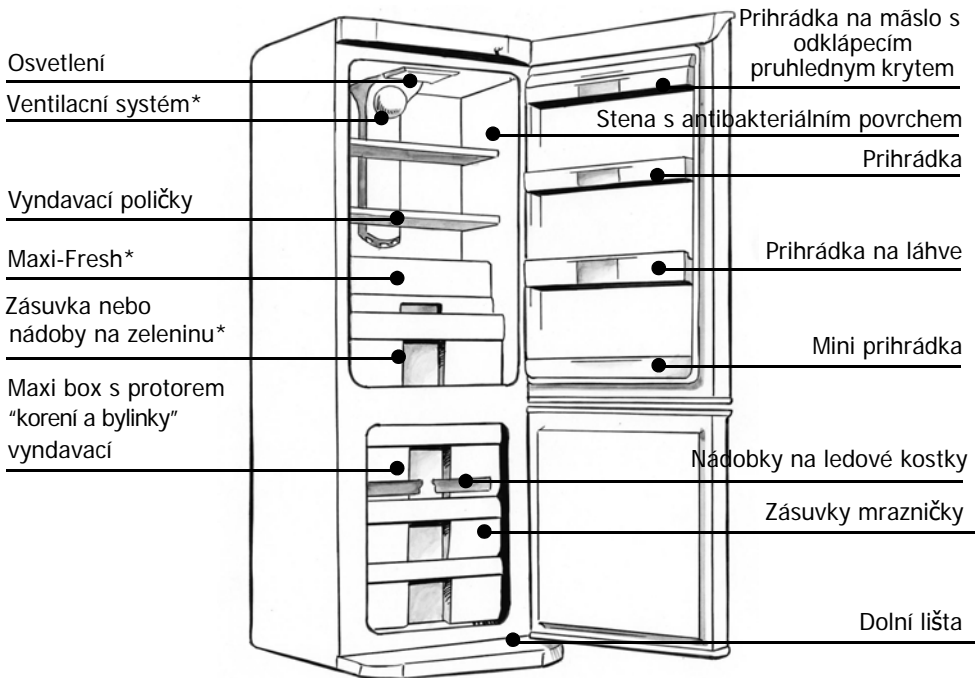

* u některých typu

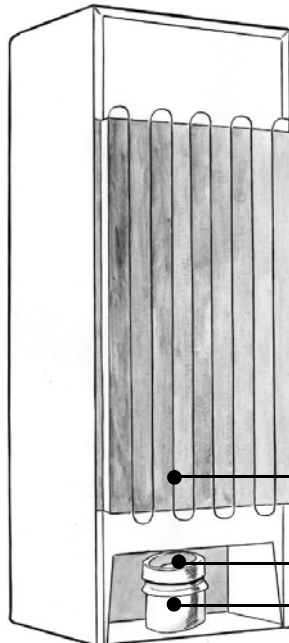

i Tento návod k instalaci a použití kombinované chladničky s mrazničkou platí pro více typu. Můžete narazit na drobné rozdíly mezi uvedeným popisem a vybavením Vašeho přístroje.

Dvířka ledničky i mrazničky se běžně otevírají směrem vlevo (závěs vpravo). Pokud si přejete otevírání vpravo, můžete změnit směr otvírání tak, že budete postupovat podle níže uvedených pokynů. Pro správné osazení dvířek je třeba, abyste se řídili pokyny výrobce a provedli následující operace ve stanoveném pořadí:

Demontáž dvířek

1. Otevřete dvířka ledničky a pomocí zahroceného nástroje (např. šroubováku) vyjměte krytky **A** umístěné v horní části dvířek a zadní krytku **B** tak, že začnete na protější straně závěsu (R1).
2. Odpojte konektor **C**, vyjměte kabel z úložného prostoru a upevněte jej pomocí lepicí pásky na ochrannou lištu spotřebiče (R2).
3. Dvířka zavřete a spotřebič opatrně překlňte na zadní stranu.
4. Sejměte podlažní lištu tak, že vytáhnete směrem k sobě jazýčky **D** umístěné na spodní straně. Potom lištu natácejte směrem nahoru, abyste ji mohli uvolnit (R3). Sejměte krytku **E** z otvoru vlevo a nasadte ji do otvoru vpravo.
5. Vytáhněte čep spodního závěsu a uvolněte jej z otvoru **F**, vyjměte plastový podkládací klín, osazený na čepu mezi dveřmi a závěsem, odšroubujte spodní závěs **G**, čep našroubujte do otvoru v levé části závěsu (R5).
6. Sundejte dvířka mrazničky (R5).
7. Odšroubujte středový závěs **H**. Dejte pozor, abyste neztratili plastové podložky, nasazené na čepu (R5).
8. Uvolněte dvířka ledničky z horního závěsu (R6).
9. Odšroubujte šroub. Sejměte krytky středové části na levé straně spotřebiče a nasadte je do otvorů na pravé straně spotřebiče.

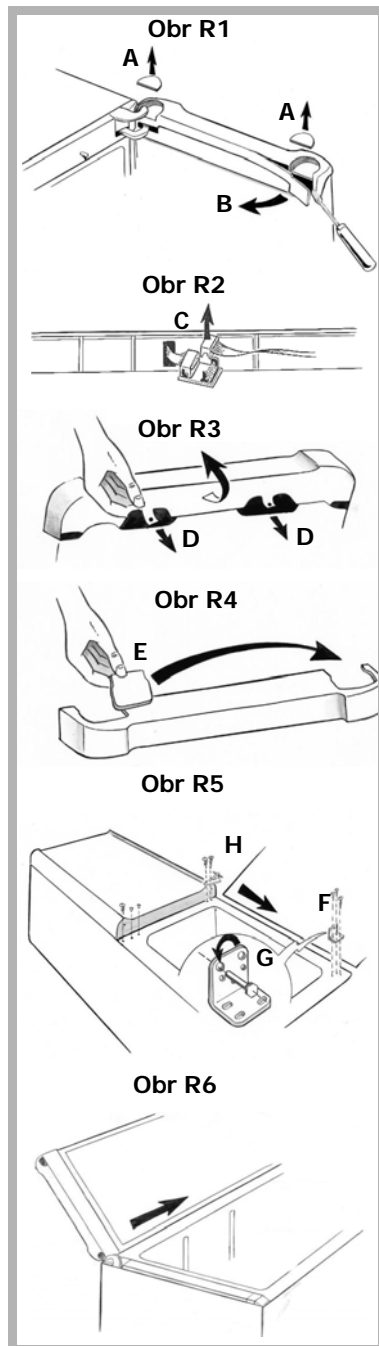

10. Sejměte krytky **I** z ochranné lišty (R7).
11. Odšroubujte a sundejte horní závěs **L** vpravo (R7).
12. Odšroubujte ochrannou lištu **M** a sejměte ji tak, že nejprve uvolníte její horní část, kterou pak budete opatrně pohybovat. Nejprve zvedněte střed lišty tak, abyste uvolnili tři vnitřní vylisované klínky. Lištu tlačte směrem dolu a potom stranou, abyste uvolnili kabelový svazek (R8).
13. Odšroubujte průchodku kabelového svazku **N** a vyjměte ji z úložného prostoru na pravé straně spotřebiče. Vyjměte kabelový svazek z úložného prostoru vpravo, otočte průchodku kabelu o 180°, zasuňte ji do úložného prostoru vlevo a přišroubujte ji napevno (R12). Zasuňte kabelový do úložných prostorů na levé straně konsoly.
14. Nasadte zpět ochrannou lištu tak, že kabel a průchodku kabelu protáhnete a nasadíte zpět do otvoru vlevo **O**. Zasuňte vylisované klínky na správné místo do středové horní a spodní části ochranné lišty, potom ochrannou lištu přišroubujte (R10).
15. Horní levý závěs **L** se nachází uvnitř podlažní lišty (R11). Lištu sejměte a vložte do otvoru, který se nachází v levé části ochranné lišty **R**. Uchyťte ji pomocí 2 šroubů (R12).
16. Nasadte a upevněte krytky **Q** na ochrannou lištu (R12).
17. Vytáhněte kabel z průchodky směrem nahoru. Dejte pozor, abyste jej nezapleťli, a uchyťte jej lepící páskou na ochrannou lištu.
18. Abyste neztratili pravý horní závěs, který možná budete někdy potřebovat, vložte jej do prostoru v podlahové liště (R11).
19. Vyjměte krytky **S** na levé straně dvířek mrazničky (R13).

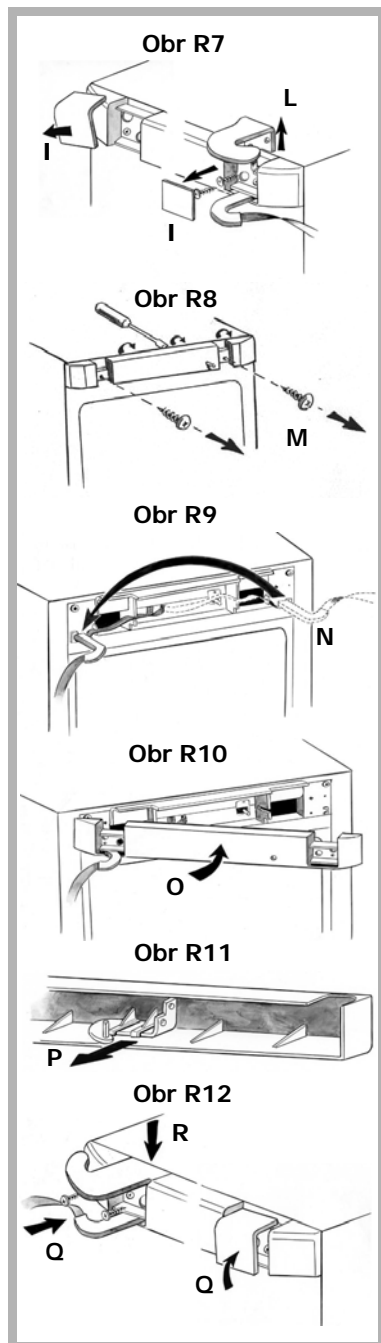

20. Odšroubujte kovovou dveřní zarážku **T** na pravé straně dvířek ledničky, obraťte ji a přišroubujte na levou stranu dvířek mrazničky. Otvor v desce pečlivě osadte a slícujte s otvorem dvířek(R13). Odšroubujte kovovou dveřní zarážku **T** na pravé straně mrazničky, obraťte ji a přišroubujte na levou stranu dvířek ledničky. Otvor desky pečlivě osadte a slícujte s otvorem dvířek (R13).
21. Nasaďte krytku **S**, která byla předtím osazena na levé straně dvířek mrazničky, na pravou stranu dvířek (R13).

Montáž dvířek

22. Zasuňte dvířka ledničky do horního závěsu (R14).
23. Vložte středový závěs a přišroubujte jej. Zkontrolujte, zda jsou plastové podložky správně osazeny na čepu (R14).
24. Nasuňte dvířka mrazničky na středový závěs (R14).
25. Zasuňte spodní závěs do dvířek mrazničky. Zkontrolujte, zda je plastová podložka dobře osazena na čepu mezi závěsem a dvířky. Přišroubujte závěs (R14).
26. Namontujte spodní desku.
27. Postavte spotřebič do svislé polohy a otevřete dvířka ledničky nadoraz.
28. Sejměte lepicí pásku, abyste uvolnili kabelový svazek upevněný na ochranné liště, a zapojte konektor do svorkovnice (R15).
29. Tahem nahoru vytáhněte elektrický svazek z průchodky. Dávejte pozor, abyste kabel nezapletli, či nezkroutilí **U**. Elektrický svazek opatrně protahujte, abyste jej osadili do průvleků dvířek **V**. Výchozím bodem pro protahování kabelu je závěs dvířek (R16).
30. Pomocí kleštíček osadte spodní a horní stranu na pravou stranu zadního krytu dvířek (R17).
31. Připevněte zadní kryt **B** (R18).
32. Nasaďte horní krytky **A** (R18).

⚠ Vyčkejte dvě hodiny, než znovu pustíte ledničku.

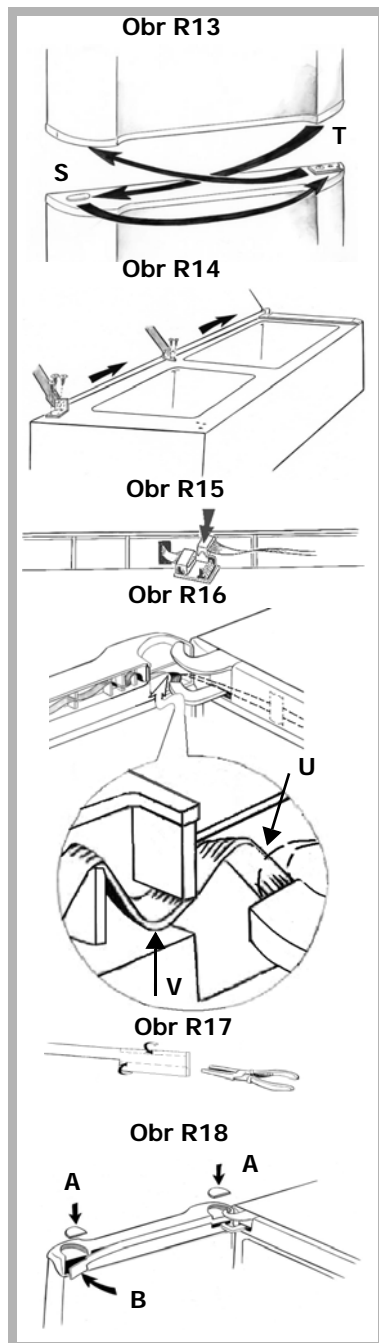

⚠ Pouze správná instalace Vašeho přístroje, provedená podle předpisu uvedených v tomto "návodu k instalaci a použití", Vám umožní uchovávat potraviny v dobrých podmínkách a s optimalizovanou spotřebou elektrické energie.

- Přístroj umístete v suché a vetrané místnosti.

- Přístroj neumistujte na balkónech, verandách či terasách; příliš velké horko v letních měsících a příliš velké chladno v zime by mohly narušit správné fungování přístroje, případne přístroj poškodit.

- Přístroj neumistujte v blízkosti zdroju tepla, jako například trouby nebo radiátoru.

- Přístroj byl vyvinut tak, aby optimálne fungoval pri určité okolní teplotě. Mužeme tedy říci, že je konstruován pro určitou "klimatickou třídu". Tato klimatická třída je jasne uvedena na štítku ,který je umístěn uvnitř chladničky vlevo dole. Pri teplotách prekracujících stanovené rozmezí mužedojít ke snížení výkonnosti Vašeho přístroje.

- Zachovejte minimální vzdálenost mezi chladničkou a ostatním nábytkem, a to 3 až 5 cm od bocních sten a 10 cm od vrchní části, aby byla zaručená náležitá cirkulace vzduchu kolem přístroje.

- Umístete přístroj v náležitě vzdálenosti od zdi pomocí rozperek, které jsou dodány v sáčku s příslušenstvím. Proto je treba namontovat rozperky na zadní stranu chladničky (viz obr.).

Klimatická třída	Teplota okolního prostředí
N	od +16°C do +32°C
N-ST	od +16°C do +38°C
N-T	od +16°C do +43°C
SN	od +10°C do +32°C
SN-ST	od +10°C do +38°C
SN-T	od +10°C do +43°C
ST	od +18°C do +38°C
T	od +18°C do +43°C

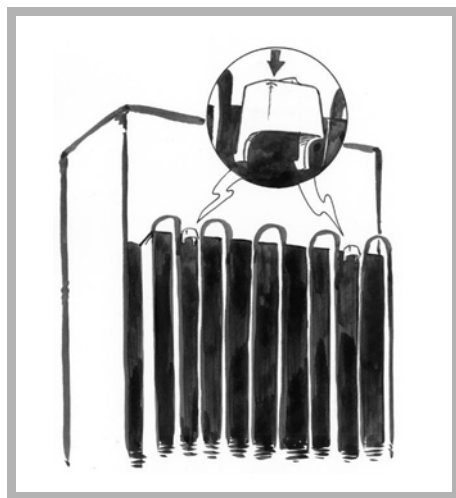

i Když je přístroj nainstalován, nastavte jeho podstavce tak, aby byl lehce naklonen dozadu; tím usnadníte dobré zavírání dverí.

⚠ Než do přístroje uložíte potraviny, omyjte vnitřní i vnější plochy bikarbonátem sodným rozpuštěným ve vode (1 polévková lžice bikarbonátu na 4 litry vody). Kčištění nepoužívejte alkohol, abrazivní prostředky ani jiné čisticí prostředky, které by mohly poškodit povrchové plochy. Viz kapitola "Čištění přístroje".

 Pro Vaši bezpečnost je nutné, abyste se prizpusobili níže uvedeným pokynům.

Elektroinstalace musí být shodná s normou NF C 15-100, a to zejména při uzemnění.

Vedení 3x2,5 mm² mono 230V připojené k:

jednofázovému elektromeru 230 V - 50 Hz

rozdílový jistic a pojistka (10 nebo 16 A podle typu).

Neneseme odpovědnost za žádný incident zavinený nesprávnou elektroinstalací.

 Rady pro elektroinstalaci Vašeho přístroje :

- Nepoužívejte prodlužovacku, adaptér ani rozdvojku.
- Nikdy nerušte uzemnění.
- Zásuvka musí být snadno přístupná, ale také mimo dosah dětí.

 V případě pochybností se obraťte na svého elektroinstalatéra.

Váš přístroj je shodný s evropskými směrnicemi CEE/73/23 (smernice pro nízké napětí), CEE/89/336 (elektromagnetická kompatibilita) a s jejich úpravami.

 Byl-li k Vám přístroj dopraven v horizontální poloze, postavte jej do vertikální polohy a vyckejte dve hodiny, než jej zapojíte. Muže se stát, že určité množství oleje nateče do chladicího okruhu, a proto je třeba ponechat mu čas, aby stekl nazpět k motoru drive, než zapojíte přístroj, k jehož poškození by v opacném případě mohlo dojít.

 Před zapojením přístroje do elektrické sítě provedte první čištění přístroje (viz kapitola "Instalace Vašeho přístroje".) Před jakoukoli operací údržby přístroj vždy odpojte ze sítě. Při vytahování ze zásuvky nikdy netahejte za přírodní šnuru, ale uchopte přímo zástrčku.

 V případě poruchy musí napájecí kabel vymenit pracovník služby technické pomoci nebo osoba se stejným oprávněním, aby se zabránilo všem rizikům.

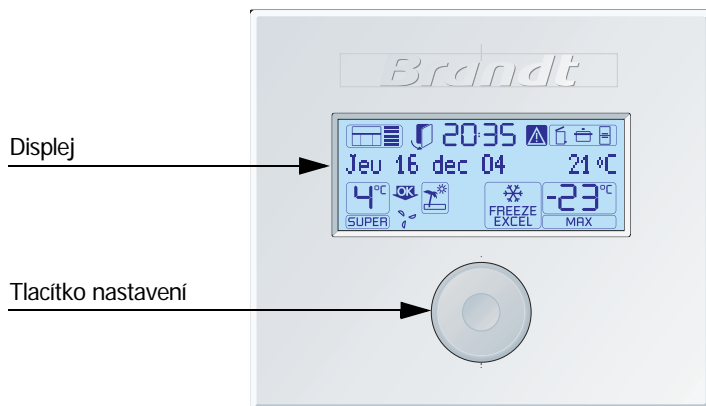

Fungování elektronického systému

Tlačítko nastavení

Tlačítko umožňuje:

- Přístup k jednotlivým funkcím tak, že jím otáčíte (tlacítkem je možno otáčet obema směry)
- Potvrzení zvolené funkce stisknutím tlačítka

Pro přístup do elektronického systému stisknete tlačítko.

- Displej se rozsvítí jasněji, což znamená, že můžete používat elektronický systém.

Pro aktivaci funkce otáčejte tlačítkem nastavení, dokud se požadovaná funkce nezobrazí na displeji a nezacne blikat.

- Na displeji se zobrazuje text, který Vám nabízí aktivaci zvolené funkce.

- Za textem se zobrazí blikající "ANO" a "NE".

- Stisknutím tlačítka potvrďte "ANO".

- Zazní zvukový signál, který potvrdí nastavení funkce.

Pokud si nepřejete aktivovat zvolenou funkci, otáčejte tlačítkem nastavení, dokud se nerozblíká "NE", potom volbu potvrďte.

Abyste zrušili probíhající funkci, otáčejte tlačítkem, dokud se požadovaná funkce nezobrazí a nerozblíká na displeji.

- Na displeji se zobrazí text, který Vás vyzve ke zrušení zvolené funkce, za textem se zobrazí blikající "ANO" a "NE".

- Stisknutím tlačítka potvrďte "ANO".

- Zazní zvukový signál, který potvrdí zrušení funkce.

Spuštění

Spuštění a výběr jazyka

Po dobu několika sekund držte stisknuté tlačítko nastavení.

- Na displeji se zobrazí dve teploty.
- Zobrazí se text, který Vás ihned vyzve k výběru jazyka: CHOOSE THE LANGUAGE - CHOISISSEZ VOTRE LANGUE - SCEGLI LA LINGUA - ZVOLTE JAZYK...

Otáčejte tlačítkem smerem doprava a stisknutím tlačítka nastavte zvolený jazyk.

- Zazní zvukový signál, který potvrdí nastavení jazyka.
- V nastaveném jazyce se začne zobrazovat vítací hlášení.
- Potom se na displeji zobrazí hlášení, které Vám nabídne nastavení času.

Nastavení času a data

Po nastavení jazyka a ihned po vítacím hlášení se na displeji spotřebice začne zobrazovat textová zpráva, která Vás vyzve k nastavení času.

Stisknete tlačítko

- Zazní zvukový signál potvrzení.
- Na displeji začnou blikat hodiny.

Nyní můžete nastavit hodinu tak, že otáčíte páčkou, kterou potom stisknete, abyste potvrdili nastavenou hodinu.

Stejně postupujte i pro nastavení minut.

- Textová zpráva Vás vyzve k nastavení data.

Nastavte den, měsíc a rok, při nastavení potupujte stejně jako při nastavení hodiny a minut.

- Zobrazí se celé nastavené datum a potom se zobrazí blikající "ANO" a "NE".
- Nastavení potvrdíte stisknutím tlačítka.
- Abyste nastavení zmenili, otáčejte tlačítkem, dokud se nerozblíká "NE", a stisknutím potvrdíte volbu. Potom můžete znovu zmenit datum.

Nastavení teplot

Po spuštění spotřebice nastavte teplotu na střední teplotní pásmo (5°C pro lednicu a -18°C pro mraznicu).









Po uplynutí 4 hodin od spuštění spotřebice nebo po provedení všech zmen nastavení teploty chladničky se na displeji spotřebice zobrazí ukazatel hlášení teploty OK (viz tabulka symbolu).

- Pokud se ukazatel teploty nezobrazí, snižujte pomalu teplotu a po uplynutí 4 hodin znovu zkontrolujte ukazatel hlášení teploty.

Pokud se na displeji spotřebice zobrazí ukazatel hlášení teploty OK, bylo provedeno správné nastavení teploty ledničky.



Prehledná tabulka symbolu a funkcí, které se mohou zobrazit na displeji spotřebice

CHLADNICKA



	<p>Nastavení teploty v chladnici (vlevo vedle displeje)</p> <ul style="list-style-type: none"> Nastavení teplotního pásma 0°C až 8°C. <p>Vypnutí chlazení v chladnici a opetovné spuštění</p> <ul style="list-style-type: none"> Ve funkci nastavení teploty chladnice se při nastavování teploty v pásmu 0°C až 8°C zobrazí symbol "-". Tato poloha umožní vypnutí chlazení chladnice. Stisknutím tlačítka potvrdíte.
	<p>Symbol OK pro teplotu</p> <ul style="list-style-type: none"> Symbol OK se objeví na displeji Vašeho spotřebice ve chvíli, kdy teplota nejchladnější zóny dosáhne 4°C, což znamená, že teplota je správně nastavena. Pokud se teplota zvýší, kontrolka zhasne a je zapotřebí opet nastavit teplotu lednice.
	<p>Ukazatel OK teploty chladnice</p> <ul style="list-style-type: none"> Na displeji spotřebice se zobrazí ukazatel OK teploty, jakmile je teplota v nejchladnější zóně chladnice nižší nebo rovná 4°C. Tato informace znamená, že jste teplotu správně nastavili. Pokud teplota stoupá, kontrolka zhasne a je třeba znovu nastavit teplotu chladnice.
	<p>Funkce "Odvetrávání"</p> <ul style="list-style-type: none"> Spuštění/zastavení ventilátoru smíšeného nebo regulovaného odvětrávání (viz cl. "Odvetrávání"). △ Zastavení ventilátoru vypne současně funkci "Super Cool" a "Biolýza", pokud jsou tyto funkce aktivovány.
	<p>Funkce "Prázdninový provoz"</p> <ul style="list-style-type: none"> Tato funkce umožňuje fungování chladnice po dobu Vaší nepřítomnosti, a udržuje teplotu přibližně na 14°C, aby lednice nezacala zapáchat a aby se omezila spotřeba elektrické energie. Místo informace o teplotě v lednici se zobrazí symbol , jakmile je funkce aktivována. Pro vypnutí funkce "Prázdninový provoz" funkci "Prázdninový provoz" deaktivujte, nebo nastavte požadovanou teplotu lednice.
	<p>Funkce "Biolýza"</p> <ul style="list-style-type: none"> Funkce zabranující vzniku bakterií a nežádoucího zápachu. Ventilátor se automaticky spustí po aktivaci této funkce, protože jeho chod je potřebný pro dosažení maximálně efektivního provozu (viz cl. "Biolýza").
	<p>Funkce "Vakuum"</p> <ul style="list-style-type: none"> Jakmile zapojíte vakuový prostor, zobrazí se světelná kontrolka a čárky na pravé straně světelné kontrolky postupně klesají v závislosti na tom, jak vniká vakuum. Světelná kontrolka zhasne, jakmile je vakuový prostor odpojen od čerpadla. Je-li vakuový prostor špatně zapojen, čárky se rozbíhají a rozezní se varovný zvukový signál (viz cl. "Funkce vakuum").

Prehledná tabulka symbolu a funkcí, které se mohou zobrazit na displeji spotřebice





MRAZNICKA

	<p>Nastavení teploty v mrazničce (vpravo vedle displeje)</p> <ul style="list-style-type: none"> Nastavení teplotního pásma -23°C až -15°C. Možnost zobrazení skutečné teploty v mrazničce stisknutím tlačítka po dobu 3 sekund. Pokud je teplota nižší než -30°C, zobrazí se místo údaje o teplotě v mrazničce symbol "LO". Pokud je teplota vyšší než -5°C, zobrazí se symbol "HI". <p>Vypnutí a opětovné spuštění spotřebice</p> <ul style="list-style-type: none"> Při nastavování teploty mrazničky se v teplotním pásmu -23°C až -15°C zobrazí symbol "--". Tato poloha umožní vypnutí spotřebice. Stisknutím tlačítka potvrdíte volbu. Pro opětovné spuštění spotřebice stisknete tlačítko a displej se vrátí do výchozí polohy.
	<p>Funkce "Freeze Excel"</p> <ul style="list-style-type: none"> Tato funkce napomáhá efektivnějšímu zmrazení potravin. Umožňuje přizpůsobit čas potřebný ke zmrazení potravin hmotnosti a typu potravin, které chcete zmrazit. V této funkci Vás displej vyzve, abyste nastavili některý ze 4 následujících typu potravin: <ul style="list-style-type: none"> Chléb / Pizza / Pecivo Maso Zelenina Ryby Po zvolení typu potravin vyberte z nabídky 4 následujících hmotností: <ul style="list-style-type: none"> Méne než 1 kg 1 až 3 kg 3 až 5 kg Více jak 5 kg. Jakmile je funkce aktivována, zobrazí se textové hlášení, které potvrdí Vaši volbu, a světelná kontrolka funkce "Freeze Excel" nepřetržitě svítí. Místo hlášení teploty v mrazničce se zobrazí písmena FE. Pokud chcete zmrazit různé druhy potravin, doporučujeme aktivovat spíše funkci "MAX".
	<p>Funkce "MAX"</p> <ul style="list-style-type: none"> Tato funkce umožňuje hluboké zmrazení velkého množství různých a čerstvých potravin. Jakmile je funkce aktivována, rozsvítí se nepřetržitě světelná kontrolka MAX a místo hlášení teploty v mrazničce se zobrazí symbol MA. Tuto funkci doporučujeme aktivovat 24 hodin před vložením potravin. Funkce se automaticky vypne po uplynutí 52 hodin, nebo ji lze vypnout manuálně.

Prehledná tabulka symbolu a funkcí, které se mohou zobrazit na displeji spotřebice

ALARMY	
	<p>Alarm "Otevřená dvířka"</p> <ul style="list-style-type: none"> Alarm se aktivuje, jakmile dvířka lednice zůstanou otevřená déle než 60 sekund. Rozsvítí se světelná kontrolka, rozezní se zvuková signalizace, ukazatel teploty v lednici bliká. Alarm zastavíte stisknutím tlačítka.
	<p>Alarm zvýšení teploty v mraznici</p> <ul style="list-style-type: none"> Je-li alarm funkční: <ul style="list-style-type: none"> Pokud se zobrazí symbol "ponechte v mraznici" , jsou Vaše zmrazené potraviny v pořádku a můžete je i nadále bez problému uchovávat v mraznici. Pokud se zobrazí symbol "spotřebujte" a alarm , je třeba, abyste potraviny kuchyňsky připravili. Pokud se zobrazí symbol "vyhodte" a alarm , je třeba potraviny, které uchováváte v mraznici, vyhodit. Zrušení rozsvícených kontrolky: stisknete tlačítko nastavení.
	<ul style="list-style-type: none"> Pokud se místo teploty v lednici nebo v mraznici zobrazí některé z těchto písmen, znamená to, že jsou čidla snímání teploty pravděpodobně vadná. Automaticky se spustí záložní systém, aby bylo zajištěno fungování spotřebice, nicméně je třeba kontaktovat opravárenský servis.
	<ul style="list-style-type: none"> Automaticky se spustí záložní systém, aby bylo zajištěno fungování spotřebice, nicméně je třeba kontaktovat opravárenský servis.
OSTATNI INFORMACE	
	<p>Nastavení času</p> <ul style="list-style-type: none"> Pokud chcete změnit čas, stisknete tlačítko po dobu několika sekund.
	<p>Nastavení data</p> <ul style="list-style-type: none"> Pro nastavení data stisknete tlačítko po dobu několika sekund
	<p>Okolní teplota</p>

POZOR

-  Vnitřní teplota Vaší chladničky do značné míry souvisí s teplotou okolního prostředí, s frekvencí otevírání dveří chladničky a na množství a teplotě potravin, které jste do chladničky uložili. Musíte proto pravidelně kontrolovat stav ukazatele teploty a v případě potřeby přizpůsobit nastavení termostatu, jak je uvedeno výše.
-  V případě velmi nízké teploty okolního prostředí Vám doporučujeme nechat stisknutý knoflík rychlého zmrazování.
-  Teplotní hodnoty objevující se na displeji odpovídají požadované a nikoli skutečné teplotě.
-  **Váš spotřebic je stále pod elektrickým proudem, i když není ukazatel rozsvícený.**

i Tento návod platí pro více modelů. Váš přístroj je vybaven jednou z těchto funkcí. Můžete ji velmi rychle overit porovnáním Vaší chladničky s ilustracemi na této stránce.

Váš přístroj je vybaven ventilacním systémem chladného vzduchu:

- **Chlazení směšováním (A):** Ventilace vytváří vnitřní cirkulaci vzduchu v chladničce, čímž je dosaženo lepší homogennosti teploty a nedochází ke kondenzaci par na sklenených polickách.

- **Regulované chlazení (B):** díky rozvodnému potrubí je vzduch ventilován na všech úrovních, což zajišťuje velikou homogennost teploty a zcela zabranuje kondenzaci par na sklenených polickách.

Krome těchto každodenních výhod Vám doporučujeme používat ventilaci:

- V extrémních klimatických podmínkách (letní horka).

- V případě, že jste do chladničky uložili velké množství potravin.

Uvedení ventilace do chodu:

Stisknete knoflík "Chod" (obr. C)

i Ventilátor nebeží nepřetržitě, jeho chod závisí na vnitřní teplotě chladničky. Proto je zcela v pořádku, že chvílemi nebeží, i když je spouštěcí knoflík náležitě zapnutý.

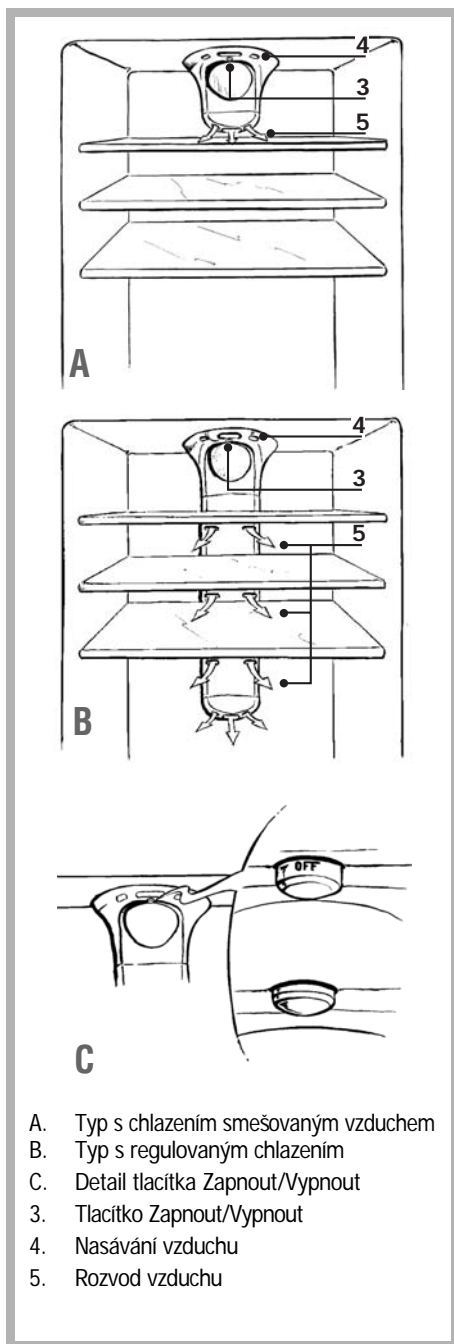

- A. Typ s chlazením směšovaným vzduchem
- B. Typ s regulovaným chlazením
- C. Detail tlačítka Zapnout/Vypnout
- 3. Tlačítka Zapnout/Vypnout
- 4. Nasávání vzduchu
- 5. Rozvod vzduchu

Příprava potravin před uložením do chladničky CS

Než uložíte potraviny do chladničky :

Cerstvé potraviny dobře zabalte, uchovají si tak vůni, barvu, vlhkost a svěžest. Rovněž tím zabráníte nacinutí některých potravin jinými. Pouze zelenina, ovoce a saláty mohou být uchovávány v přihrádce na zeleninu bez obalu.

Teplé pokrmy a nápoje nechte před uložením do chladničky venku vychladnout.

Kelímky s jogurtem ukládejte do chladničky bez kartónových obalu.

Pedivě kontrolujte datum doporučené spotřeby uvedené na zakoupených potravinách. Potraviny nemají být prošlé.

Uspořádání potravin v chladničce

⚠ Teplota uvnitř chladničky není všude stejná. Některé zóny jsou chladnější než jiné. Skladujte proto potraviny podle jejich vlastností v příslušné části chladničky. Tím zajistíte jejich náležitě a bezpečné uchování.

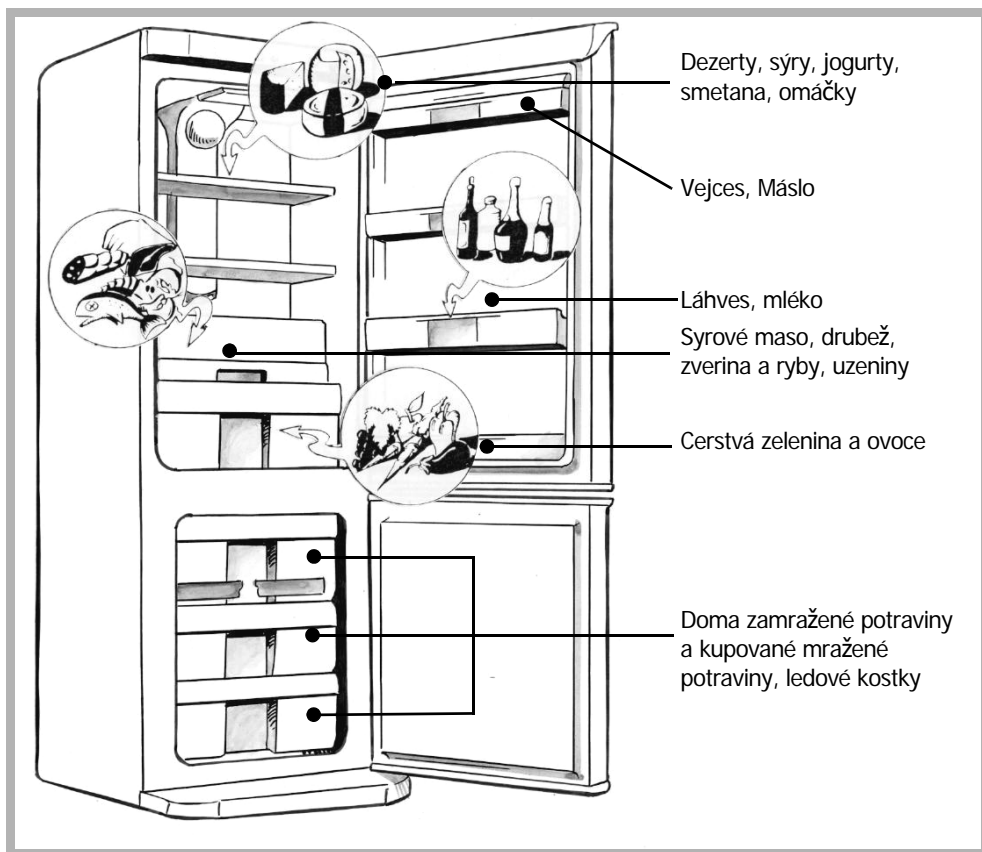

Mezi skladovanými potravinami zachovávejte určitou vzdálenost, aby nedocházelo k jejich vzájemné kontaminaci.

Obaly s potravinami i samotné potraviny ukládejte tak, aby se nedotýkaly zadní steny přístroje.

Zadní stena je velmi chladná a vlhká a při normálním chodu chladničky se na ní tvoří kapky vody a námraza.

Označení "Chladná zóna"



Zóna označená tímto logem je nejchladnějším místem v chladničce a je určena pro uchovávání choulostivých a snadno se kazících potravin, jimiž jsou masa, drubež, ryby, uzeniny, hotová jídla, míchané saláty, výrobky a sladkosti připravené z vajec či smetany, čerstvá testa, dortová testa, testa na koláče, pizzu, mléčné výrobky a sýry z čerstvého mléka, upravená zelenina v igelitových sáčkách a všeobecně všechny čerstvé výrobky, u kterých je datum doporučené spotřeby podmíněno uchováváním při max. teplotě 4°C.

Modularita vnitřního uspořádání chladničky

Vaše kombinovaná chladnička s mraznicou byla zkonstruována tak, aby Vám usnadnila uspořádání ukládaných potravin. Policky a přihrádky si můžete přestavovat podle potřeby.

Prostor Maxi-Fresh(podle typu)

Jeho umístění ve Vaší chladničce může být různé, je-li aktivováno regulované chlazení (viz kapitola Smíšené a regulované chlazení).

Automatické odmrazování chladničky

Odmrazování Vaší chladničky je plně automatické. Voda po rozmrznutí námrazy stéká do sberací nádrže umístěné na motoru, odkud se působením tepla vyvíjeného motorem odparuje.

i **Kapky vody nebo námrazy na zadní stěně chladničky je zcela normální. Tato část přístroje je mimořádně chladná a vlhká a kapky vody či námrazy se na ní kondenzují při normálním chodu přístroje. Tato námraza je pravidelně odstraňována ve fázích automatického odmrazování chladničky.**

Potraviny zmražené doma/ mražené potraviny kupované CS

Vaše domácí mraznička Vám umožňuje zmrazit některé potraviny rychlým zchlazením na požadovanou teplotu. Tyto potraviny pak lze déle skladovat.

Prumyslové zmrazování potravin je výrobní postup, při kterém zmražení potravin probíhá rychleji a prudceji, než při domácím mražení. Tyto výrobky prodávané v obchodech jsou hluboce zmražené.

Příprava potravin k zmražení

⚠ Zmražení potravin neznamená jejich sterilizaci. Proto je důležité zachovávat několik jednoduchých hygienických zásad: než začnete pracovat s potravinami, umyjte si ruce a očistete kuchyňské nástroje, s nimiž budete pracovat.

K zmražení si vybírejte pouze čerstvé a kvalitní potraviny. Prostudujte si tabulku "Návod k zamrazování potravin", abyste vedeli, jaké výrobky můžete zmrazit a jak dlouho je můžete skladovat.

Ovoce a zeleninu před zmražením sparte ponorením na krátkou dobu do vroucí vody. Lépe si tak zachová barvu, vůni, chuť i vitamíny.

Potraviny, které chcete zmrazit, rozdělte na jednotlivé malé porce odpovídající přípravě jednoho pokrmu.

Malé porce se rychleji zmrazí. Potraviny zabalte do hermetických obalů, aby neztratily chuť a nevysušily se.

K zabalení použijte mikrotenové sáčky, polyetylenové fólie, hliníkové fólie nebo krabicky vhodné k mražení potravin.

V případě použití mikrotenových sáček tyto sáčky před hermetickým uzavřením stlačte, aby z nich unikl vzduch.

⚠ Do mrazničky nikdy nedávejte nádoby naplnené více než do 2/3 jejich objemu. Kapaliny se mrazem roztahují a nádoba může explodovat.

Na každý balíček napište :

- datum zmražení
 - datum doporučené spotřeby
 - druh obsažené potraviny
 - počet obsažených porcí
- Kupujete-li mražené potraviny, učinite tak až na konci nákupu.

Pečlivě zkontrolujte :

- zda není poškozen obal
- zda nejsou pokryté námrazou (což by znamenalo, že byly částečně rozmražené)

Zabalte je do termosáčku nebo do novinového papíru a co nejdříve je uskladněte.

Dodržujte datum doporučené spotřeby uvedené na obalu. Váš přístroj je vybaven mrazicím boxem ****, ve kterém můžete uchovávat mražené potraviny v optimálních podmínkách.

Cerstvé maso

Výrobek	Délka uchovávání
Jehněcí malé kousky	8 měsíců
Veprův pecene	5 měsíců
Veprův kotlety	4 měsíce
Hovězí varené, rostbif	10 měsíců
Hovězí bifteky, roštenky, v omácce, telecí pecene	8 měsíců
Telecí bifteky, kotlety	10 měsíců
Mleté maso	4 měsíce
Vnitřnosti	3 měsíce
Klobásy, párky	2 měsíce

Doporučujeme Vám maso před přípravou úplně rozmrazit, aby se nevarilo nestejně. Výjimku tvoří malé obalované plátky, které lze přímo smažit na mírném/středním ohni, a varená masa.

Drobná hospodářská zvířata

Připravujte oškubaně/stažené, vyvrhnuté, případně nakrájené na kousky, omyté a osušené.

Výrobek	Délka uchovávání
Kachna	4 měsíce
Králík	6 měsíců
Slepice na polévku	7 měsíců
Husa	4 měsíce
Kure	10 měsíců
Kruta	6 měsíců
Vnitřnosti/drubky	3 měsíce

Zverina

Připravujte oškubaně/stažené, vyvrhnuté, případně nakrájené na kousky, omyté a osušené.

Výrobek	Délka uchovávání
Divoká kachna, sluka, bažant	8 měsíců
Zajíc	6 měsíců
Koroptev, křepelka	8 měsíců

Ryby

Výrobek	Délka uchovávání	Příprava
Kapr	2 měsíce	Odstráňte šupiny, vykuchejte, odříznete hlavu. Umyjte, osušte, zmrazte
Štika		
Kambala		
Losos		
Makrela		
Lín		
Pstruh	3 měsíce	Odstráňte šupiny, vykuchejte, odříznete hlavu, umyjte, ponorte na půl minuty do studené slané vody, osušte, zmrazte.
Pražma		
Morský jazyk		

Tepelne upravené potraviny

Doporučená délka skladování se zkracuje, pokud jste pokrm přichutili slaninou nebo anglickou slaninou.

Výrobek	Délka uchovávání	Příprava
Omáčka z masové stávy	3 měsíce	predvarená
Rajcatová omáčka		hotová
Milánská polévka se zeleninou (minestrone)	2 měsíce	bez testovin
Lasagne	4 měsíce	predvarená
Pecene	2 měsíce	hotová
Teleci rízky	1 měsíce	predvarené
Masa v omácce	3 měsíce	
Zverinové ragú	2 měsíce	hotové
Ryba varená ve vode, pecená ryba	2 měsíce	predvarené
Papriky, lilky, cukety plnené mletým masem		
Smažené houby s cesnekem a petrželkou, papriky na oleji		
Špenát varený ve vode		
Pizza	6 mesíců	hotová

Dejte varit nebo péci rovnou bez rozmrazování.

Zelenina

Doporučujeme Vám sparit zeleninu v páře, aby neztrácela vyvarením ve vode vitamíny a minerály. Nemusíte pak čekat, až zelenina oschne, stačí ji nechat vychladnout.

Výrobek	Délka uchovávání	Příprava	Doba sparení
Chrest	12 mesíců	Omyjte a odstraňte vlákna	2 minuty
Zelí, kveták	6 mesíců	Omyjte, nakrájejte na kousky	2 minuty (1)
Artycoky	12 mesíců	Odstraňte vnější listy	6 minuty (1)
Fazole		Vyloupejte	3 minuty
Zelené fazolky		Omyjte, odstraňte stopky	4 minuty
Houbi		Očistete	2 minuty (1)
Lilky		Omyjte, nakrájejte na plátky	4 minuty (2)
Paprikové lusky (3)		Omyjte, nakrájejte na proužky, odstraňte jádérka	Nesparovat
Hrášek, rajcata (3)	Vyloupejte a ihned dejte zmrazit; balte vždy po jedné vrstve		
Petrželka, bazalka	8 mesíců	Omyjte	2 minuty
Špenát	12 mesíců	Omyjte, nakrájejte na kousky, rozdelte na porce. Nepridávejte brambory, protože černají.	Nesparovat
Zelenina na minestrone (celer, mrkev, repa, pórek aj.)			

(1) Do vody na varení přidejte trochu vinného octa a citrónu (slabe okyselit).

(2) Pred varením naložit do slaného nálevu.

(3) Tato zelenina po rozmrazení rozbredne a ztratí svou konzistenci vzhledem k vysokému obsahu vody.

Proto doporučujeme rozmrazovat pouze tehdy, chcete-li ji konzumovat varenou.

Zelenina je všeobecne lepší, uvaríme-li ji přímo bez rozmrazování. Cas kuchynské přípravy zkratke s ohledem na sparení zeleniny pred zmrazením.

Ovoce

Ovoce pred zmražením posypeme cukrom alebo pokapeme sirupom, podľa jednotlivých druhu. Množství cukru používané ke konzervácii je asi 250 g na 1 kg ovocia. Sirupy sa používajú v promennej koncentrácii. Pripravujú sa s varením vody s cukrom. Koncentrace môžu byť nasledujúce:

- roztok 30%, 450 g cukru na 1 liter vody;
- roztok 40%, 650 g cukru na 1 liter vody;
- roztok 50%, 800 g cukru na 1 liter vody;

Aby si ovocie uchovalo farbu, namočte ho pred pocukrovaním do citrónovej šťavy, alebo nalijte citrónovú šťavu do sirupu. Nádoby s ovocím pripraveným ke zmrazení dejte na hodinu do chladničky a teprve potom dejte zmraziť. Ovocie musí byť celé pokryté sirupom.

Výrobek	Délka uchovávání	Příprava
Merunky	8 mesiacu	Omyjte, vypeckujte, 30% sirup
Ananas	10 mesiacu	Oloupejte, nakrájajte na kolečka, 50% sirup
Pomerance		Oloupejte, nakrájajte na plátky, 30% sirup
Trešne		Omyjte, vypeckujte, posypte cukrom alebo 30% sirup
Jahody	12 mesiacu	Omyjte, zbavte stopek a posypte cukrom
Meloun		Oloupejte, nakrájajte na plátky, vyndajte zrna, 30% sirup
Broskve	8 mesiacu	Oloupejte, vypeckujte, nakrájajte na plátky, 50% sirup
Grapefruit	12 mesiacu	Oloupejte, nakrájajte na plátky, 30% sirup
Štáva z citrusových plodu	10 mesiacu	Vymackejte, vyndajte jadra, osladte podľa chuti
Švestky	12 mesiacu	Omyjte, vypeckujte, posypte cukrom alebo 50% sirup
Hroznové víno		Otrhajte zrnka z hroznu, omyjte, posypte cukrom alebo 30% sirup
Boruvky, ostružiny, černý rybíz, maliny, rybíz	10 mesiacu	Omyjte, zbavte stopek, posypte cukrom

Chléb

Lze ho uchovat **2 mesice**. Chléb rozmrazujte v troube pri teplote 500C. Troubu zapnete až poté, co do ní vložíte chléb.

Máslo a sýr

Máslo a sýr pred zmražením nakrájajte na kousky odpovídající týdenní spotrebe.

Máslo a tvrdé sýry (napr. parmezán) se uchovávají **8 mesiacu**, ostatní sýry **4 mesice**.

Rozmrazujeme v chladnici. Sledujeme kondenzovanou vlhkost, která se vytváří na těchto produktech.

Neukládejte čerstvé potraviny vedle potravin již zmrazených, aby nedocházelo ke zvýšení teploty těchto zmrazených produktů.

- i** **Maximální váha potravin, které můžete zmrazit během 24 hodin, je uvedena na štítku (který je umístěn uvnitř chladničky vlevo dole) pod nápisem "CAPACITÉ DE CONGÉLATION/FREEZING CAPACITY (kg/24 h)" (MRAZICÍ KAPACITA kg/24 hod).**

Rychlé zmrazení

Funkce "rychlé zmrazení" umožňuje rychlý pokles teploty v mrazáku na teplotní maximum, abyste mohli co nejrychleji zmrazit velké množství čerstvých potravin (viz § "Puštění a serížení spotřebice").

Potraviny určené ke zmrazení můžete uložit do všech zásuvek mrazničky. Pro rychlejší zmrazení Vám nicméně doporučujeme umístit potraviny do zóny "Rychlé zmrazení", to jest do první zásuvky nahore (viz obrázek).

- i** **Potraviny musejí být zmrazeny co nejrychleji, mají-li si uchovat obsah vitamínu, výživnou hodnotu a chut.**

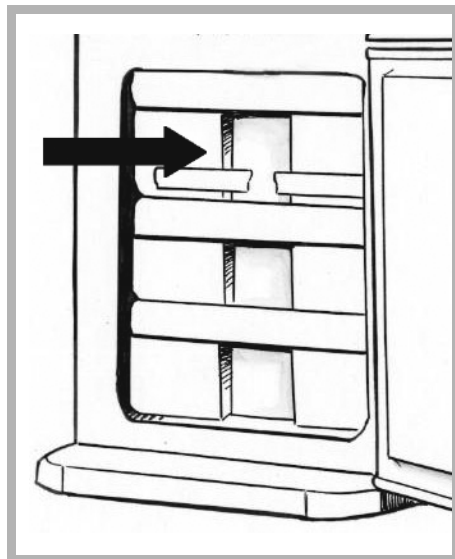

Zmrazené potraviny můžete rozmrazit pěti různými způsoby :

- uložit je na několik hodin do chladničky
- nechat je pomalu rozmrazit při pokojové teplotě
- v mírně zahráté klasické troubě (40-50°C)
- v mikrovlnné troubě
- bezprostřední tepelnou úpravou

Rozmrazení v chladničce trvá nejdéle, ale je to nejjistější způsob.

⚠ Nikdy znovu nezmrázujte potraviny, které již jednou, byť jen částečně, rozmrzly, aniž byste je předtím tepelně neupravili.

⚠ Nedoporučujeme Vám brát do úst produkty, které jste těsně před tím vyndali z mrazničky (zmrzlina, ledové kostky apod.). Jejich teplota je v té chvíli velmi nízká a mohla by Vám způsobit spálení. Dávejte také pozor, abyste se nedotýkali zmrazených potravin mokřkýma rukama, které by se Vám mohly na ledový předmět přilepit. Doporučujeme Vám, abyste rozmrazovali potraviny pouze tehdy, hodláte-li je ihned zpracovat.

Odmrazování mrazničky

Mrazničku je třeba odmrazit v okamžiku, kdy vrstva námrazy uvnitř mrazničky dosáhne tloušťky 5 až 6 mm. Takto silná námraza brání náležitěmu fungování Vaší mrazničky, snižuje její účinnost a má za následek vyšší spotřebu elektriny.

Vyndejte z mrazničky veškerý její obsah a zmrazené potraviny zabalte do termosáčku, případně do novinového papíru a uložte je na chladném místě. Vypnete přístroj. Dveře mrazničky nechte otevřené.

Naplněte hrnec teplou vodou na malé dřevěné prkénko nebo na jinou rovnou podložku, která poslouží jako izolace a postavte ho i s podložkou do mrazničky, abyste urychlili odmrazování. Do odtokového žlábků vsuněte odkapávací trubčičku a dejte pod ni nízkou nádobu na odkapávající vodu (viz obrázek).

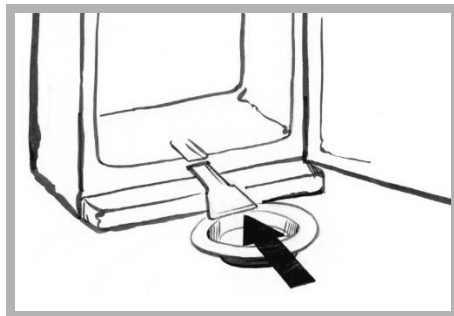

⚠ Nikdy nepoužívejte k urychlení odmrazování boxu topné radiátory, fény ani jiné elektrické přístroje, a také zásadně nepoužívejte za tímto účelem nože ani jiné kovové předměty. Mohli byste zařízení nenávratně poškodit.

Než znovu nastavíte teploty vymyjte mrazničku podle návodu popsaného v kapitole "Nastavení teploty chladničky"; poté naskládejte mražené produkty nazpet (viz kapitola "Čištění přístroje").

⚠ Pred zapocetím jakékoli operace údržby odpojte prístroj od elektrické siete. Nikdy pritom netahtejte za prívodní kabel, vytahujte prímó zástrčku.

Cištení prístroje

⚠ Doporucujeme Vám v zájmu lepší hygieny a bezpečnosti uchovávaní potravín Váš prístroj pravidelne mýt a dezinfikovat: chladnicu jednou za mesíc a mraznicu po každém odmrazení.

Vydejte z mraznickej veškerý její obsah a zmrazené potraviny zabalte do termosácku, prípadne do novinového papíru a uložte je na chladném mieste.

Umyjte vnitrek i vnejší plochy prístroje vodným roztokem bikarbonátu sodného (1 polévková lžice na 4 litry vody). K čištení nepoužívejte alkohol, abrazívni prášky nebo čistící prostredky, ktoré by mohli poškodiť povrch ploch zariadení.

⚠ K čištení nepoužívejte páru pod vysokým tlakem. Horká pára by mohla poškodiť povrch ploch a elektrické obvody. Mohli byste se vystavit nebezpečí smrtelného úrazu elektrickým proudem.

Povrch nakonec opláchnete vodou a vyterete suchým hadrikem.

Pravidelne kontrolujte, zda není ucpaný kanálek a výpusť rozmrzlé vody. Kanálek a výpusť vycistete tyčinkou podle obrázku.

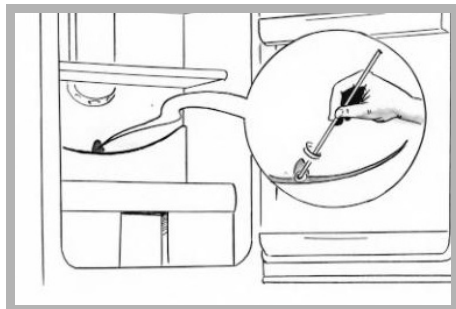

Nezapomínejte také obcas ocistiť kondenzátor na zadní strane prístroje (viz kapitola „Popis prístroje“). K čištení použijte suchý štetec, nebo ještě radeji vysavac.

Prístroj opet zapojte do siete a v prípade potreby nastavte teplotu chladnickej podle návodu v kapitole "Nastavení teploty chladnickej" a zapnete knoflík "Rychlé zmrazování".

Pockejte tri čtvrti hodiny, než vrátíte potraviny nazpet do boxu prístroje.

Po uplynutí 24 hodin "Rychlé zmrazování" vypnete.

Zásuvka pro uchovávání ovoce a zeleniny je vybavena filtrem, který sleduje stupeň vlhkosti a přizpůsobuje ho optimálním podmínkám pro uchovávání těchto potravin.

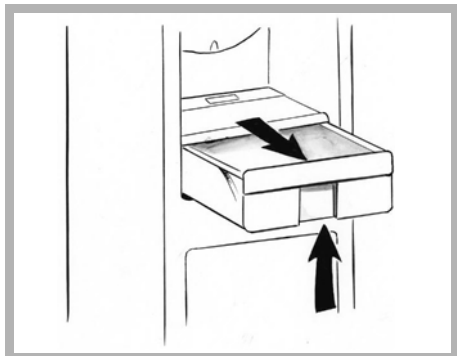

Cištění filtru: sejmete vrchní část nádoby na zeleninu, odmontujete vicko, vyndejte filtr "K" a vyperte v tekoucí vodě. Výsuvný koš lze vyjmout následujícím způsobem: zásuvku vysunete na doraz, nadzdvihnete přední část a vytáhnete směrem k sobě.

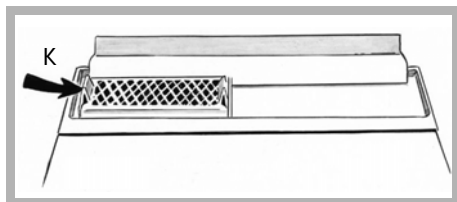

Výměna žárovky

⚠ Odpojte přístroj od elektrické sítě.

- Vyšroubujte šroub upevnění krytu stropního svítidla.
- Sejmete kryt svítidla a vadnou žárovku nahradíte novou žárovkou stejného typu (15 WATT max.), nasadíte napětí kryt a zašroubujete šroub upevnění krytu.

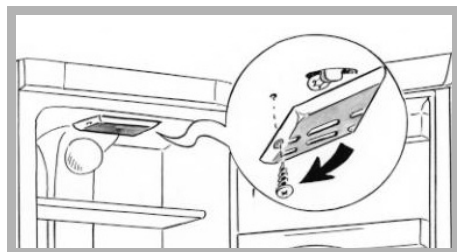

Clearit

Pro údržbu Vašeho spotřebiče doporučujeme používat prostředky značky **Clearit**.



Doporučeno odborníky

Clearit Vám nabízí odborné čisticí prostředky a řešení uzpůsobené pro každodenní údržbu Vašich elektrospotřebičů a kuchyně.

Tyto prostředky i celá škála příslušenství a spotřebního materiálu jsou k dostání u Vašeho prodejce.

Hlučnost normálního chodu

Aby byla udržována nastavená stálá teplota, Váš přístroj občas zapne motor. Hluk, který motor způsobuje, je zcela normální hluk provázející chod přístroje. Tento hluk se automaticky ztiší, jakmile teplota ve Vaší chladničce dosáhne nastavené hodnoty. Tyto provozní hluky jsou následující:

HLUK	PRÍČINA
Hucení	Vychází z motoru. Toto hucení může na krátkou chvíli zesílit ve chvíli, kdy se spustí motor
Slabé bublání nebo hucení	Je vyluzováno cirkulací chladicího média v trubkách chladničky
Cvakání	Ozve se vždy, když termostat spustí nebo vypne motor.r
Slabé šumení	Pokud je Váš přístroj vybaven ventilátorem, můžete slyšet slabé šumení vnitřní cirkulace vzduchu

Problémy a drobné poruchy

V průběhu používání přístroje se mohou objevit některé problémy. Než se obrátíte na poprodejní servis, overte si pomocí návodu, zda byste závadu nemohli odstranit sami:

PROBLÉM	RADA
Neobvyklá hlučnost	<ul style="list-style-type: none"> - zkontrolujte nastavení podstavce přístroje a jeho stabilitu - zkontrolujte, zda se přístroj nedotýká zdi. - zkontrolujte, zda jsou všechny vyndavací součásti (nádřžky, policky) na svém místě - zkontrolujte, zda se láhve a nádoby, které jste uložili do chladničky, vzájemne nedotýkají
Chladnička málo chladí	<ul style="list-style-type: none"> - zkontrolujte, zda je správně nastavena teplota, viz pokyny uvedené v kapitole "Nastavení teploty chladničky" - pokud jste do chladničky uložili velké množství potravin, nastavte znovu termostat podle návodu v kapitole "Nastavení teploty chladničky" - dbejte, abyste neotevírali zbytečně často dvířka lednice a nebo abyste je nenechali otevřená.
Přístroj neprodukuje vůbec žádný chlad	<ul style="list-style-type: none"> - zkontrolujte, zda elektronická karta svítí. - zkontrolujte připojení přístroje do site - zkontrolujte domovní jistic a podívejte se, zda nevypadla nebo není odšroubovaná pojistka

Hlučnost, některé problémy a drobné poruchy CS

PROBLÉM	RADA
Uvnitř přístroje se vytváří námraza	- dbejte, abyste neotvírali příliš často dveře boxu nebo je nenechávali dlouho otevřené
Steny zvenci jsou teplé	- to je naprosto v pořádku, zabrání se tak srážení páry na venkovní straně přístroje
Na vnější stěně se objevují kapky vody	- pokud v domě netopíte (např. na jare a na podzim) a okolní vzduch je vlhký, může se stát, že trochu páry zkondenzuje na venkovních stěnách přístroje. Neznamená to žádné nebezpečí a Váš přístroj může nadále zcela náležitě fungovat
Na zadní stěně přístroje se tvoří kapky vody nebo námraza	- je to naprosto normální. Toto místo je mimořádně chladné a vlhké a vodní kapky a námraza se zde kondenzují za zcela normálního chodu přístroje a tato námraza je pravidelně odstraňována ve fázích automatického odmrazování Vašeho přístroje
Některé potraviny nejsou úplně zmrazené	- je zcela běžné, že potraviny, obsahující velké množství cukru, tuku nebo alkoholu úplně nezmrznou a zůstanou částečně mekké (zmrzlina, ovocná šťáva)
Kapky nestékají ze zadní stěny přístroje	- zkontrolujte, zda výpust a odváděcí kanálek na vodu vzniklou při odmrazování není ucpaný. Pokud ano, vyčistěte ho vhodnou tyčinkou nebo kovovým drátem podle návodu v kapitole "Bežná údržba Vašeho přístroje"
Na zmraženém masu jsou bílé rýhy	- zkontrolujte, zda termostat přístroje je dobře nastaven a zda není nastaven na příliš nízkou teplotu (viz kapitola "Nastavení teploty chladničky") - podle tabulky v kapitole "Návod na zmrazování potravin" zkontrolujte, zda toto maso neskladujete v mrazničce již příliš dlouho
Dveře jsou špatně otevřeny	- je normální, že dvířka při otevírání kladou určitý odpor, a to zvláště v případě, že jste je krátce předtím zavřeli: v boxu se vytváří mírný podtlak, který zaručuje dokonalé těsnění dveří. Staci před opětovným otevřením dveří chvíli vyčkat
Světlo uvnitř chladničky nesvítilo	- zkontrolujte, zda je Váš přístroj dobře zapojen do sítě - zkontrolujte Váš domácí jistic, zda není vyhozená nebo uvolněná pojistka - zkontrolujte, zda není spálená žárovka a přečtěte si kapitolu "Výměna žárovky".

Případné opravy na přístroji může provádět pouze :

- váš prodejce
- nebo záruční opravna, která má smlouvu s výrobcem

Při telefonickém styku uvádejte úplné označení vašeho přístroje (model, typ a výrobní číslo). Tyto údaje jsou uvedeny na výrobním štítku přístroje.

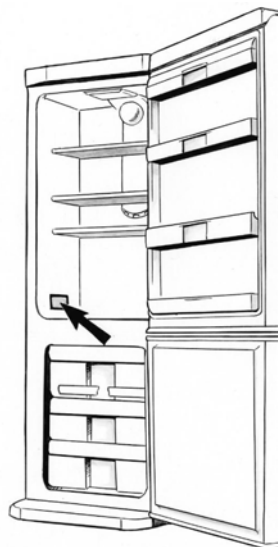

SERVICE	TYPE	220-240 V ~ 50 Hz	
		M	W A W
Nr. 06 39 40002	TOTAL GROSS CAPACITY VOLUME BRUT TOTALE	1	CE
R 600a	CLASS NET CAPACITY FRIDGE CLASSE VOLUME UTILE CONGELATEUR	1	
	FREEZING CAPACITY POUVOIR CONGELATION	kg/24h	MADE IN ITALY FABBRICATO IN ITALIA
COMBI FRIDGE-FREEZER FRIGORIFERO-CONGELATORE	SYSTEME COMP.		

Brandt Appliances - SAS au capital de 4.000.000 euros, RCS Nanterre sous le n 440 302 347

174.5938.2