

Français

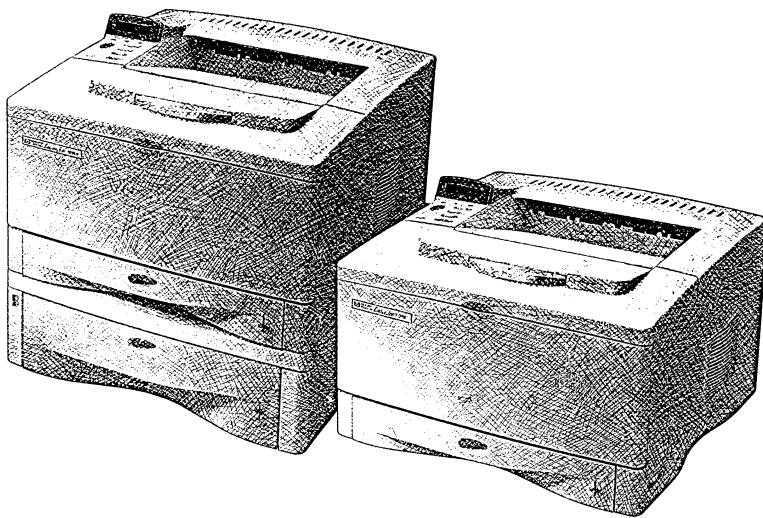

Imprimantes
HP LaserJet 5000,
5000 N et 5000 GN
Guide d'utilisation

Imprimantes HP LaserJet 5000,
5000 N et 5000 GN

Guide d'utilisation

© Copyright Hewlett-Packard
Company 1998

Tous droits réservés. La reproduction, l'adaptation ou la traduction du présent guide sans autorisation écrite préalable est interdite, dans les limites prévues par les lois gouvernant les droits de copyright.

Numéro de référence
C4110-online

Première édition, mai 1998

Garantie

Les informations contenues dans ce document sont sujettes à modification sans préavis.

Hewlett-Packard ne fournit aucune garantie d'aucune sorte quant à ces informations. HEWLETT-PACKARD DENIE SPECIFIQUEMENT TOUTE GARANTIE IMPLICITE DE VALEUR MARCHANDE ET D'ADAPTATION A UN BUT PARTICULIER.

Hewlett-Packard ne saurait être tenu responsable des dommages directs, indirects, accessoires ou autres présumés liés à la fourniture ou à l'utilisation de ces informations.

Marques commerciales et déposées

Adobe, PostScript et Adobe Photoshop sont des marques commerciales d'Adobe Systems Incorporated pouvant être déposées dans certaines juridictions.

Arial, Monotype et Times New Roman sont des marques déposées aux Etats-Unis de Monotype Corporation.

CompuServe est une marque commerciale américaine de CompuServe, Inc.

Helvetica, Palatino, Times et Times Roman sont des marques commerciales de Linotype AG et de ses filiales aux Etats-Unis et dans d'autres pays.

Microsoft, MS Windows, Windows et Windows NT sont des marques déposées aux Etats-Unis de Microsoft Corporation.

TrueType est une marque commerciale américaine d'Apple Computer, Inc.

ENERGY STAR est une marque de service déposée aux Etats-Unis de l'agence américaine EPA (agence de protection de l'environnement).

Voyez ce que HP peut vous offrir en matière d'assistance !

Nous vous remercions de votre achat. Le produit que vous avez choisi bénéficie d'une gamme de services d'assistance offerts par Hewlett-Packard et ses partenaires qui vous aideront à obtenir les résultats désirés avec rapidité et compétence.

Assistance HP

<p>Services en ligne : Pour accéder à des informations 24 heures sur 24 par l'intermédiaire de votre modem, nous suggérons les services suivants :</p>	<p>URL World Wide Web - Des pilotes d'imprimantes, les derniers logiciels d'imprimantes HP et des informations sur les produits et l'assistance technique peuvent être obtenus sur les URL suivants :</p> <p>Etats-Unis : http://www.hp.com Europe : http://www2.hp.com</p>	
	<p>Service télématique HP - Notre service de téléchargement électronique permet d'accéder simplement aux pilotes d'imprimantes HP, aux derniers logiciels d'impression HP, aux informations sur les produits et à des conseils de dépannage. Réglez votre logiciel de communications sur N,8,1 et composez ou utilisez l'un des numéros suivants :</p> <p>Etats-Unis et Canada : (1) (208) 344-1691 Les numéros télématiques européens sont donnés sur http://www2.hp.com.</p>	
	<p>America Online - (America Online/Bertelsmann est disponible en France, en Allemagne et au Royaume-Uni.) - Des pilotes d'imprimantes, les derniers logiciels d'impression HP et de la documentation d'assistance répondant à vos questions sur les produits HP y sont offerts. Utilisez le mot-clé HP pour démarrer votre visite ou appelez le (1) (800) 827-6364 (aux Etats-Unis) et demandez l'agent n° 1118 pour vous abonner.</p>	
	<p>CompuServe - Des pilotes d'imprimantes, les derniers logiciels d'imprimantes HP et un partage interactif d'informations techniques avec d'autres membres sont disponibles sur les forums CompuServe des utilisateurs HP (GO HP). Vous pouvez aussi appeler le (1) (800) 524-3388 (aux Etats-Unis) et demander l'agent n° 51 pour vous abonner. (CompuServe est également disponible au Royaume-Uni, en France, en Belgique, en Suisse, en Allemagne et en Autriche.)</p>	
<p>Obtention d'utilitaires logiciels et d'informations électroniques aux Etats-Unis et au Canada :</p>	<p>Par téléphone : (1) (970) 339-7009</p>	<p>Par courrier : Hewlett-Packard Co. P.O. Box 1754 Greeley, CO 80632 Etats-Unis</p>
	<p>Par télécopie : (1) (970) 330-7655</p>	
<p>Europe anglophone :</p>	<p>Au Royaume-Uni, appelez le (44) (142) 986-5511. En Irlande et hors du Royaume-Uni, appelez le (44) (142) 986-5511.</p>	
<p>Informations sur la maintenance HP :</p>	<p>Pour trouver un revendeur HP agréé, appelez le (1) (800) 243-9816 (Etats-Unis) ou le (1) (800) 387-3867 (Canada).</p>	
<p>Contrats de maintenance HP :</p>	<p>Appelez le (1) (800) 446-0522 (Etats-Unis) ou le (1) (800) 268-1221 (Canada).</p>	

Assistance HP (suite)

HP FIRST : HP FIRST Fax fournit des informations détaillées sur le dépannage des logiciels courants, ainsi que des conseils de dépannage pour votre produit HP. Appelez d'un téléphone à touches et demandez les documents désirés (maximum de trois par appel). Ces documents seront envoyés au numéro de télécopieur de votre choix.

Allemagne	(49) (13) 081-0061	Hongrie	(36) (1) 252-4647
Autriche	(43) (1) 0660-8128	Italie	(39) (2) 1678-59020
Belgique (français)	(32) (2) 0800-17043	Norvège	(47) 800-11319
Belgique (néerlandais)	(32) (2) 0800-11906	Pays-Bas	(31) (20) 0800-222420
Canada	(1) (800) 333-1917	Pays anglophones (hors du R.U.)	(31) (20) 681-5792
Danemark	(45) 8001-0453	Royaume-Uni	(44) (134) 0800-960271
Espagne	(34) 900 993123	Suède	(46) (2) 079-5743
Etats-Unis	(1) (800) 333-1917	Suisse (allemand)	(41) (1) 0800-551527
Finlande	(358) (9) 0800-13134	Suisse (français)	(41) (1) 0800-551526
France	(33) (146) 0800-905900		

Options mondiales d'assistance clientèle

Le chapitre de ce guide d'utilisation consacré à la maintenance et l'assistance fournit les adresses et numéros de téléphone des bureaux de vente et de service pour les pays non mentionnés ici.

<p>Assistance clientèle et réparation de produits aux Etats-Unis et le Canada :</p>	<p>Appelez le (1) (208) 323-2551 du lundi au vendredi, de 6 h à 18 h (GMT + 7) <i>gratuitement pendant la période de garantie. Les frais normaux d'appel interurbain s'appliquent toutefois.</i> Lors de votre appel, restez près de votre système et ayez votre numéro de série à portée de la main.</p>		
<p>(Reportez-vous au chapitre de ce guide d'utilisation concernant la maintenance et l'assistance pour des informations supplémentaires sur la réparation de produits.)</p>	<p>Si vous savez que votre imprimante a besoin d'être réparée, appelez le (1) (800) 243-9816 pour situer le centre de réparations HP agréé le plus proche, ou le (1) (800) 633-3600 pour le dépannage centralisé HP.</p>		
	<p>Une assistance téléphonique hors garantie permet de répondre à vos questions concernant nos produits. Appelez le (1) (900) 555-1500 (2,50 dollars* par minute, Etats-Unis uniquement) ou le (1) (800) 999-1148 (25 dollars* par appel, Visa ou MasterCard, Etats-Unis et Canada) du lundi au vendredi, de 7 h à 18 h et le samedi de 9 h à 15 h (GMT + 7). <i>La facturation ne commence que lorsque vous êtes en contact avec un technicien d'assistance. *Prix sujets à modification.</i></p>		
<p>Langues des centres d'assistance clientèle européens et options pays par pays disponibles Ouverts du lundi au vendredi de 8 h 30 à 18 h, GMT - 1</p>			
<p>HP offre un service d'assistance téléphonique gratuit pendant la période de garantie. Un appel à un numéro de téléphone suivant vous connectera à un personnel prêt à vous aider sur le champ. Si vous avez besoin d'assistance après expiration de la période de garantie, vous pouvez l'obtenir moyennant une redevance en appelant le même numéro de téléphone. Cette redevance est due pour chaque incident individuel. Lorsque vous appelez HP, soyez prêt à donner les informations suivantes : nom et numéro de série du produit, date de l'achat et description du problème.</p>			
<p>Anglais Irlande : (353) (1) 662-5525 R.U. : (44) (171) 512-5202 International : (44) (171) 512-5202</p> <p>Néerlandais Belgique : (32) (2) 626-8806 Pays-Bas : (31) (20) 606-8751</p> <p>Français France : (33) (45) 043-9853 Belgique : (32) (2) 626-8807 Suisse : (41) (84) 880-1111</p>	<p>Allemand Allemagne : (49) (180) 525-8143 Autriche : (43) (1) 0660-6386</p> <p>Norvégien Norvège : (47) 2211-6299</p> <p>Danois Danemark : (45) 3929-4099</p> <p>Finois Finlande : (358) (9) 0203-47288</p> <p>Suédois Suède : (46) (8) 619-2170</p> <p>Italien Italie : (39) (2) 264-10350</p> <p>Espagnol Espagne : (34) (90) 902-321-123</p>		
<p>Numéros d'assistance par pays :</p> <p>Si vous avez besoin d'assistance après expiration de la période de garantie ou d'une réparation supplémentaire du produit, ou si votre pays n'est pas mentionné ci-dessous, voir «Réseau mondial des bureaux de vente et de service» dans le chapitre concernant la maintenance et l'assistance de ce guide d'utilisation.</p>			
<p>Argentine (54) (1) 781-4059 (54) (1) 781-4069</p> <p>Brésil (55) (11) 709-1444</p> <p>Canada (1) (208) 323-2551</p> <p>Grèce (30) (1) 689-6411</p> <p>Hongrie (36) (1) 343-0310</p> <p>Mexique, Mexico (52) (5) 326-4600</p>	<p>Moyen-Orient/Afrique (41) (22) 780-7111 (48) (22) 37-5065</p> <p>Pologne (42) (2) 471-7321</p> <p>République tchèque (7) (95) 923-5001</p> <p>Russie (41) (1) 753-7111</p> <p>Suisse (90) (1) 224-5925</p> <p>Turquie</p>		

Sommaire

1 Notions élémentaires concernant l'imprimante

Généralités	1
Caractéristiques et avantages de l'imprimante	2
Informations concernant l'imprimante	4
Configurations	4
Composants de l'imprimante et leurs emplacements	6
Accessoires et fournitures	7
Accessoires suggérés	7
Informations sur les commandes	8
Agencement du panneau de commande	11
Voyants du panneau de commande	11
Touches du panneau de commande	12
Menus du panneau de commande	13
Logiciels d'imprimante	14
Pilotes d'imprimante	15
Logiciels pour Windows	17
Logiciel pour ordinateurs Macintosh	21
Logiciels pour réseaux	22

2 Tâches d'impression

Généralités	25
Sélection du bac de sortie	26
Impression vers le bac de sortie supérieur	27
Impression vers le bac de sortie arrière	28
Chargement du bac 1	30
Chargement du bac 2/bac de 250 feuilles (optionnel)	31
Chargement du bac de 500 feuilles (optionnel)	33
Impression recto-verso (Unité recto-verso optionnelle)	35
Impression sur des supports spéciaux	40
Impression sur du papier à en-tête, perforé ou préimprimé	40
Impression d'enveloppes	42
Impression d'étiquettes	44
Impression de transparents	46
Impression sur du papier retourné	47
Impression d'images à fond perdu	49
Impression sur cartes, fiches ou sur papier de format non standard ou de fort grammage	50
Impression sur vélin	55

Tâches d'impression avancées	56
Utilisation des fonctions du pilote d'imprimante	56
Personnalisation du fonctionnement du bac 1	58
Impression par type et format de papier	60
3 Maintenance de l'imprimante	
Généralités	63
Gestion de la cartouche d'encre	64
Position d'HP concernant l'utilisation de cartouches d'encre d'autres marques	64
Stockage des cartouches d'encre	64
Durée de vie de la cartouche d'encre	64
Poursuite de l'impression quand l'encre commence à s'épuiser	65
Nettoyage de l'imprimante	67
4 Résolution des problèmes	
Généralités	71
Élimination des bourrages de papier	72
Élimination des bourrages dans les zones des bacs d'entrée	73
Élimination de bourrages dans la zone du couvercle supérieur	74
Élimination de bourrages dans les zones de sortie	75
Élimination de bourrages dans l'unité recto-verso optionnelle	76
Résolution des bourrages répétés	78
Signification des messages de l'imprimante	80
Correction des problèmes de qualité d'impression	91
Identification des problèmes d'imprimante	94
Organigramme de dépannage	94
Organigramme de dépannage pour utilisateurs de Macintosh	101
Vérification de la configuration de l'imprimante	104
Structure des menus	104
Page de configuration	105
Liste de polices PCL ou PS	107
5 Maintenance et assistance	
Garantie Hewlett-Packard	109
Maintenance durant et après la période de garantie	110
Garantie limitée liée aux cartouches d'encre	111
Informations de maintenance	112
Licence d'utilisation du logiciel HP	113
Réseau mondial des bureaux de vente et de service HP	115

A Spécifications

Généralités	A-1
Spécifications du papier	A-2
Formats et grammages de papier acceptés	A-3
Types de papier acceptés	A-5
Etiquettes	A-8
Transparents	A-8
Vélin	A-9
Enveloppes	A-9
Papier cartonné et papier de grammage élevé	A-11
Spécifications de l'imprimante	A-13
Dimensions	A-13
Caractéristiques liées à l'environnement	A-16
Spécifications des câbles série	A-18

B Menus du panneau de commande

Généralités	B-1
Menu Information	B-2
Menu Traitement papier	B-3
Menu Qualité d'impression	B-6
Menu Impression	B-9
Menu Configuration	B-13
Menu ITF	B-20
Menu EIO (5000 N/5000 GN)	B-23
Menu Réinitialiser	B-25

C Mémoire de l'imprimante et extension

Généralités	C-1
Installation de mémoire	C-2
Vérification de l'installation de la mémoire	C-5
Réglage des paramètres de mémoire	C-6
Installation de cartes EIO/mémoire de grande capacité	C-8

D Commandes d'imprimante

Généralités	D-1
Syntaxe des commandes d'imprimante PCL	D-3
Association de séquences d'échappement	D-4
Entrée de caractères d'échappement	D-4
Sélection de polices PCL	D-5
Commandes d'imprimante PCL courantes	D-6

E Dispositions réglementaires

Notice FCC relative aux interférences radioélectriques	E-1
Ligne de conduite appliquée aux produits en matière d'environnement	E-2
Protection de l'environnement	E-2
Fiche technique de sécurité de l'encre	E-5
Déclaration de conformité	E-6
Déclarations relatives à la sécurité	E-7
Déclaration relative à la sécurité des produits laser	E-7
Réglementation du Ministère canadien des Communications	E-7

Glossaire

Index

Notions élémentaires concernant l'imprimante

Généralités

Nous tenons tout d'abord à vous vous féliciter pour votre achat d'une imprimante HP LaserJet. Si vous ne l'avez pas encore fait, consultez les instructions d'installation données dans le guide de mise en marche qui accompagne l'imprimante.

Maintenant que l'imprimante est installée et prête à l'emploi, passez quelques minutes à vous familiariser avec elle. Ce chapitre aborde les sujets suivants :

- Caractéristiques et avantages de l'imprimante
- Composants importants de l'imprimante et leurs emplacements
- Accessoires et fournitures disponibles pour l'imprimante
- Agencement et utilisation de base du panneau de commande de l'imprimante
- Logiciels d'imprimante permettant d'accroître la polyvalence de l'impression

Caractéristiques et avantages de l'imprimante

Vous trouverez ci-après une liste non exhaustive des caractéristiques et avantages de l'imprimante qui sont ensuite détaillés dans les chapitres appropriés. Consultez l'index ou la table des matières pour retrouver ces informations.

Impression sur supports de grands formats

Capacités de l'imprimante laser accrues :

- Impression sur un format maximal de 312 x 470 mm.
- Impression d'images à fond perdu (y compris en format A3 et Tabloïd 11 x 17 pouces) par utilisation de papier d'un format supérieur avec massicotage des bords.

Impression de grande qualité

Résultats de qualité professionnelle pour l'impression de documents complexes :

- ProRes 1200 (1 200 ppp garantis) pour la qualité d'impression graphique la plus élevée.
- FastRes 1200 pour l'impression d'images rapide et de haute qualité
- Nouvelle encre HP UltraPrecise pour une impression de bonne qualité

Hautes performances

Impression plus rapide pour une productivité améliorée :

- Impression de 16 pages par minute.
- Processeur RISC de 100 MHz.
- Impression de la première page en 12,2 secondes.

Connectivité/facilité d'utilisation

Simplicité d'utilisation et de gestion en environnement partagé :

- Cartes serveur d'impression EIO HP JetDirect disponibles avec prise en charge de tous les systèmes d'exploitation de réseau courants.
- Logiciel d'imprimante fourni sur disque compact.

Extensibilité

Capacité d'expansion à mesure de l'accroissement des besoins d'impression des groupes de travail :

- 3 logements de barrette DIMM intégrés pour augmentation de la mémoire.
- Cartes DIMM Flash et mémoire disponibles.
- Possibilité d'amener la mémoire à 100 Mo.
- Deux logements d'interface EIO pour cartes ITF et disque.
- Carte EIO de disque dur disponibles pour stockage de polices et formulaires supplémentaires (standard sur l'imprimante HP LaserJet 5000 GN).

Options de manipulation du papier

Grande souplesse pour répondre aux divers besoins des utilisateurs :

- Bac multifonction de 100 feuilles.
- Dispositif d'alimentation de 250 feuilles (standard sur tous les modèles).
- Dispositif d'alimentation universel de 500 feuilles (standard sur les modèles HP LaserJet 5000 N et 5000 GN).
- Possibilité d'installer 4 bacs à papier.
- Unité optionnelle d'impression recto-verso.

HP vous en donne plus

Le meilleur rapport qualité-prix du marché :

- Emulation PostScript™ de niveau 2.
- Cartouche d'encre de 10 000 pages.

Informations concernant l'imprimante

Cette imprimante est disponible dans les trois configurations suivantes.

Configurations



HP LaserJet 5000

L'imprimante HP LaserJet 5000 est une imprimante laser 16 ppm équipée en standard d'un bac 1 multifonction de 100 feuilles, d'un bac 2 de 250 feuilles et de 4 Mo de RAM. Cette imprimante est destinée aux groupes de travail et peut imprimer sur format A3 ou Tableau 11 x 17 pouces.

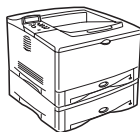

HP LaserJet 5000 N

L'imprimante HP LaserJet 5000 N est une imprimante laser 16 ppm équipée en standard d'un bac 1 multifonction de 100 feuilles, d'un bac 2 de 250 feuilles, d'un bac 3 de 500 feuilles, de 8 Mo de RAM et d'une carte serveur d'impression HP JetDirect pour connexion à un réseau. Cette imprimante est destinée aux utilisateurs de réseau et peut imprimer sur format A3 ou Tableau 11 x 17 pouces.

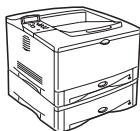

HP LaserJet 5000 GN

L'imprimante HP LaserJet 5000 GN est une imprimante laser 16 ppm équipée en standard d'un bac 1 multifonction de 100 feuilles, d'un bac 2 de 250 feuilles, d'un bac 3 de 500 feuilles, de 12 Mo de RAM, d'une carte serveur d'impression HP JetDirect pour connexion à un réseau et d'un disque dur. Cette imprimante est destinée aux utilisateurs de réseau et peut imprimer sur format A3 ou Tableau 11 x 17 pouces.

Plusieurs configurations sont possibles grâce aux bacs optionnels :

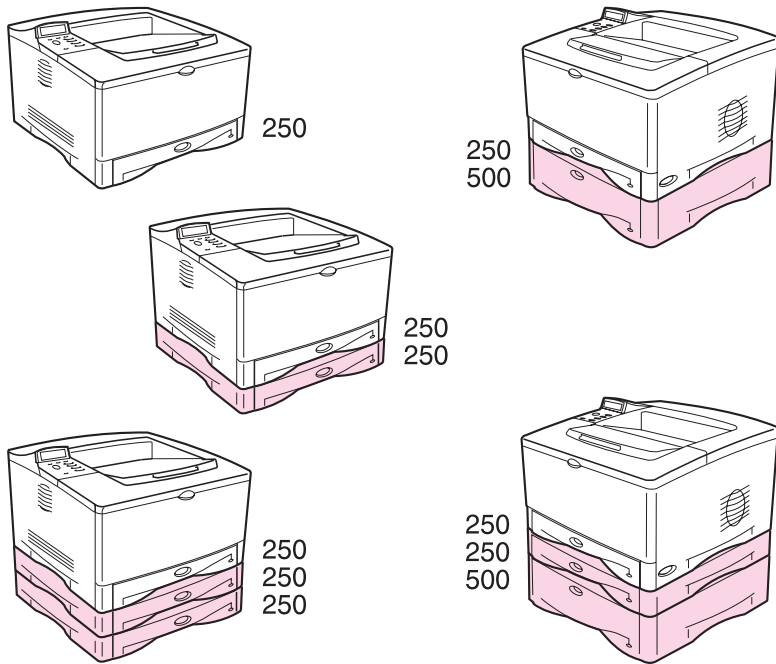

Figure 1 Configurations des bacs optionnels

Remarque

Il est possible d'ajouter à toutes ces configurations une unité d'impression recto-verso placée sous le bac 2.

Composants de l'imprimante et leurs emplacements

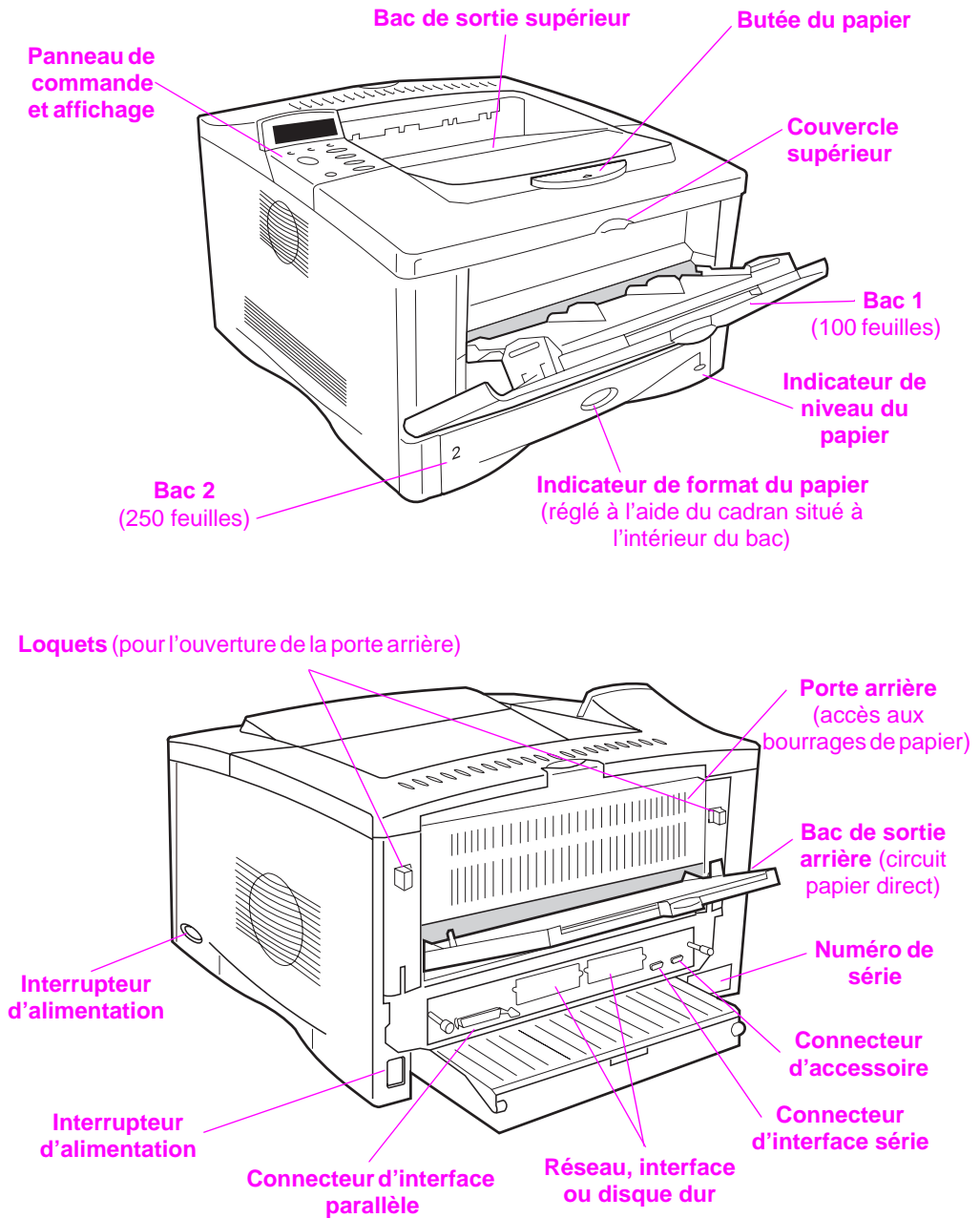

Figure 2 Composants de l'imprimante (vues avant et arrière)

Accessoires et fournitures

Des accessoires et fournitures optionnels permettent d'augmenter les possibilités de l'imprimante.

Remarque

Utilisez des accessoires et des fournitures conçus spécifiquement pour l'imprimante afin d'en optimiser les performances.

L'imprimante accepte deux cartes d'interface étendue (EIO). D'autres accessoires et options sont aussi disponibles. Les informations concernant les commandes figurent à la page suivante.

Accessoires suggérés



Figure 3 Accessoires optionnels

Informations sur les commandes

N'utilisez que des accessoires conçus spécifiquement pour cette imprimante. Pour commander un accessoire, contactez un bureau de service ou d'assistance agréé HP. (Voir les pages sur l'assistance HP au début de ce guide.)

Informations sur les commandes

	Article	Description ou utilisation	Numéro de référence
Manipulation du papier	Dispositif d'alimentation de papier et bac de 500 feuilles	Alimentation de papier et un bac de 500 feuilles.	C4115A
	Dispositif d'alimentation de papier et bac de 250 feuilles	Alimentation de papier et un bac de 250 feuilles.	C4114A
	Unité d'impression recto-verso (duplexeur)	Permet d'imprimer automatiquement des deux côtés du papier.	C4113A
	Bac de recharge de 250 feuilles	Bac à papier supplémentaire ou de remplacement.	C4116A
	Bac de recharge de 500 feuilles	Bac à papier supplémentaire ou de remplacement.	C4117A
Fournitures d'impression	Papier multifonction HP	Papier de marque HP pour usages multiples (1 boîte de 10 rames, 500 feuilles par rame). Pour commander un échantillon aux Etats-Unis, appelez le 1-800-471-4701.	HPM1120
	Papier HP LaserJet	Papier supérieur de marque HP pour imprimantes HP LaserJet (1 boîte de 10 rames, 500 feuilles par rame). Pour commander un échantillon aux Etats-Unis, appelez le 1-800-471-4701.	HPJ1124
	Cartouche d'encre (10 000 pages)	Cartouche d'encre de remplacement HP UltraPrecise.	C4129J

Informations sur les commandes (suite)

	Article	Description ou utilisation	Numéro de référence
Mémoire, polices et systèmes de stockage	Module de mémoire DIMM	Augmente la capacité de l'imprimante pour traiter les tâches d'impression importantes (maximum de 100 Mo avec les DIMM de marque HP) :	
	DIMM EDO	4 Mo	C4135A
		8 Mo	C4136A
		16 Mo	C4137A
	DIMM SDRAM	4 Mo	C4140A
		8 Mo	C4141A
		16 Mo	C4142A
		32 Mo	C4143A
	DIMM Flash	Stockage permanent pour les polices et les formulaires :	
		2 Mo 4 Mo	C4286A C4287A
Disque dur	Stockage permanent pour les polices et les formulaires. Sert également à activer la technologie HP Transmit Once.	C2985A	
Câbles et accessoires d'interface	Câbles parallèles	Câble IEEE-1284 de 2 mètres	C2950A
		Câble IEEE-1284 de 3 mètres	C2951A
	Câbles série	Câble série 9-9 broches (mâle/femelle)	C2932A
		Câble série 9-25 broches (mâle/femelle)	C2933A
	Adaptateur série	Adaptateur 25-9 broches (mâle/femelle)	C2809A
	Câble série Macintosh	Pour connexion à un ordinateur Macintosh.	92215S
	Kit de câbles réseau Macintosh	Pour connexion PhoneNET ou LocalTalk.	92215N
	Cartes d'interface étendue	Cartes réseau EIO multiprotocole pour serveur d'impression HP JetDirect 600N :	
		Ethernet RJ-45 seul	J3110A
		Ethernet RJ-45 et BNC, LocalTalk	J3111A
Token Ring RJ-45 et DB-9		J3112A	
	Fast Ethernet RJ-45 seul	J3113A	

Informations sur les commandes (suite)

	Article	Description ou utilisation	Numéro de référence
Documentation	<i>HP LaserJet Printer Family Paper Specification Guide</i>	Guide d'utilisation du papier et d'autres supports d'impression avec les imprimantes HP LaserJet.	5010-6394
	<i>PCL 5/PJL Technical Reference Documentation Package</i>	Guide d'utilisation des commandes d'imprimante avec les imprimantes HP LaserJet.	5021-0330
	<i>Imprimantes HP LaserJet 5000, 5000 N et 5000 GN, Guide d'utilisation</i>	Exemplaire supplémentaire de ce guide d'utilisation.	C4110-90902 (français)
	<i>Imprimantes HP LaserJet 5000, 5000 N et 5000 GN, Guide de mise en marche</i>	Exemplaire supplémentaire du guide de mise en marche.	C4110-90927 (français)
	<i>Imprimantes HP LaserJet 5000, 5000 N et 5000 GN, Guide de référence</i>	Exemplaire supplémentaire du guide de référence.	C4110-90977 (français)
	Ensemble de documentation de l'utilisateur	Exemplaire supplémentaire de ce guide d'utilisation, du guide de mise en marche et du guide de référence.	C4110-99002 (français)

Agencement du panneau de commande

Le panneau de commande de l'imprimante se présente comme ceci :

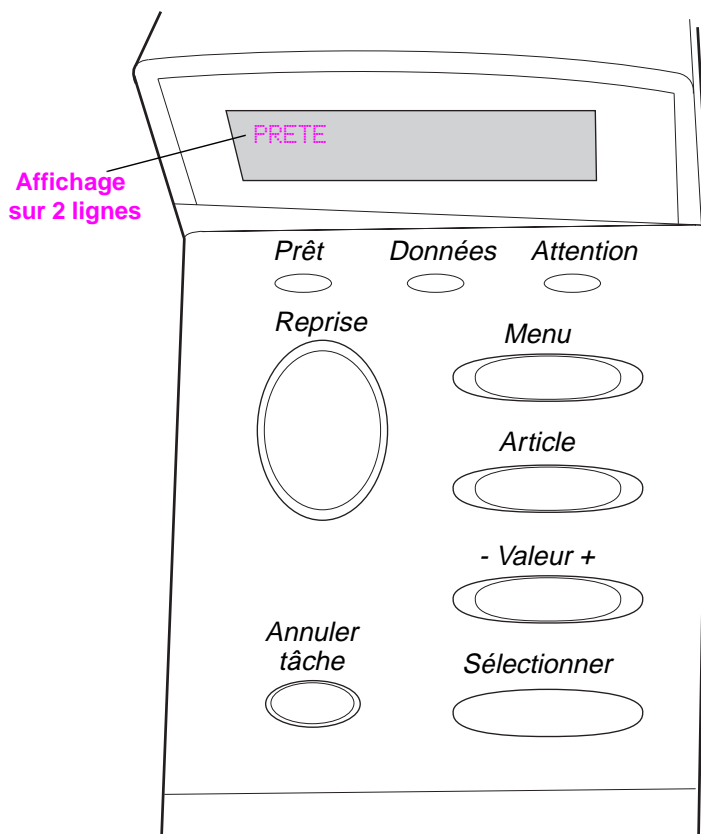

Figure 4 Agencement du panneau de commande

Voyants du panneau de commande

Voyant	Indication
Prêt	L'imprimante est prête à imprimer.
Données	L'imprimante est en train de traiter les informations.
Attention	Une action est requise. Voir l'affichage du panneau de commande.

Touches du panneau de commande

Touche	Fonction
[Reprise]	<ul style="list-style-type: none">• Met l'imprimante en ou hors ligne.• Imprime toutes les données résidant dans la mémoire tampon de l'imprimante.• Permet à l'imprimante de reprendre l'impression après avoir été mise hors ligne. Supprime la plupart des messages de l'imprimante et met l'imprimante en ligne.• Permet à l'imprimante de continuer l'impression avec un message d'erreur tel que CHARGER BAC x [TYPE] [TAILLE] ou FORMAT PAP INATTENDU.• Confirme une demande de chargement manuel si le bac 1 est chargé et que MODE BAC 1 = CASSETTE a été sélectionné dans le menu Traitement du papier du panneau de commande de l'imprimante.• Remplace une demande d'alimentation manuelle du bac 1 en sélectionnant le papier du bac disponible suivant.• Quitte les menus du panneau de commande. (Pour enregistrer un réglage sélectionné au panneau de commande, appuyez d'abord sur [Sélectionner].)
[Annuler tâche]	Annule la tâche d'impression en cours de traitement. Le temps nécessaire à l'annulation dépend de la taille de la tâche d'impression. (N'appuyez qu'une seule fois.)
[Menu]	Parcourt les menus du panneau de commande. Appuyez sur l'extrémité droite du bouton pour avancer ou sur le côté gauche pour reculer.
[Article]	Parcourt les articles de menu sélectionnés. Appuyez sur l'extrémité droite du bouton pour avancer ou sur le côté gauche pour reculer.
[- Valeur +]	Parcourt les valeurs de l'article de menu sélectionné. Appuyez sur [+] pour avancer ou sur [-] pour reculer.
[Sélectionner]	<ul style="list-style-type: none">• Enregistre la valeur sélectionnée pour cet article. Un astérisque (*) apparaît à côté de la sélection, indiquant que c'est la nouvelle valeur par défaut. Les réglages par défaut se conservent lorsque l'imprimante est éteinte ou réinitialisée (sauf si vous rétablissez toutes les valeurs usine par défaut depuis le menu Réinitialiser).• Imprime une des pages d'informations à partir du panneau de commande.

Menus du panneau de commande

Une liste complète des articles du panneau de commande et de leurs valeurs possibles figure en page B-1.

Appuyez sur **[Menu]** pour accéder à tous les menus du panneau de commande. Si des bacs ou autres accessoires additionnels sont installés dans l'imprimante, de nouveaux articles de menu apparaissent automatiquement.

Pour modifier un réglage du panneau de commande :

- 1 Appuyez sur **[Menu]** jusqu'à ce que le menu désiré s'affiche.
- 2 Appuyez sur **[Article]** jusqu'à ce que l'article désiré s'affiche.
- 3 Appuyez sur **[- Valeur +]** jusqu'à ce que le réglage désiré s'affiche.
- 4 Appuyez sur **[Sélectionner]** pour enregistrer la sélection. Un astérisque (*) apparaît dans l'affichage près de la sélection, indiquant que c'est la nouvelle valeur par défaut.
- 5 Appuyez sur **[Reprise]** pour quitter le menu.

Remarque

Les réglages du pilote d'imprimante et de l'application ont la priorité sur ceux du panneau de commande. (Les réglages d'une application ont la priorité sur ceux du pilote d'imprimante.)

Si vous ne pouvez pas accéder à un menu ou à un article, c'est qu'il n'est pas une option de l'imprimante ou que l'administrateur du réseau a verrouillé la fonction. (Le panneau de commande indique `ACCES REFUSE MENUS VERR.`) Contactez l'administrateur du réseau.

Pour imprimer les menus du panneau de commande :

Imprimez les menus du panneau de commande pour afficher les réglages actuels de tous les menus et articles disponibles par le panneau de commande.

- 1 Appuyez sur **[Menu]** jusqu'à ce que `MENU INFORMATION` s'affiche.
- 2 Appuyez sur **[Article]** jusqu'à ce que `IMPRIMER STRUCTURE MENUS` s'affiche.
- 3 Appuyez sur **[Sélectionner]** pour imprimer les menus.

Il est bon de conserver la structure des menus près de l'imprimante pour référence. Le contenu des menus varie selon les options installées dans l'imprimante.

Logiciels d'imprimante

L'imprimante est accompagnée de logiciels utiles sur un disque compact. Reportez-vous au guide de mise en marche pour les instructions d'installation.

Remarque

Consultez le fichier Lisezmoi figurant sur le disque compact pour les logiciels supplémentaires inclus et les langages pris en charge.

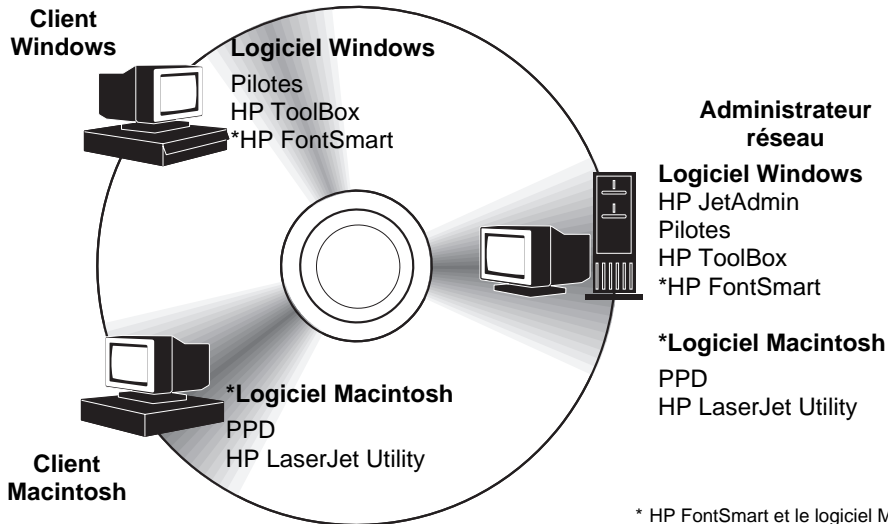

* HP FontSmart et le logiciel Macintosh sont disponibles dans un certain nombre de langues (vérifiez le CD)

Figure 5 Logiciels d'imprimante

Les pilotes d'imprimante fournis sur le disque compact doivent être installés afin de bénéficier pleinement des fonctionnalités de l'imprimante. Les autres programmes logiciels sont recommandés mais ne sont pas nécessaires à l'utilisation. Consultez le fichier Lisezmoi pour de plus amples informations.

Remarque

Administrateurs de réseaux : HP JetAdmin ne doit être installé que sur l'ordinateur de l'administrateur du réseau. Chargez tous les autres logiciels applicables sur le serveur et tous les ordinateurs clients.

Les tous derniers pilotes, des pilotes supplémentaires et autres logiciels sont disponibles sur Internet. Selon la configuration des ordinateurs fonctionnant sous environnement Windows, le programme d'installation du logiciel d'imprimante vérifie automatiquement l'accès de l'ordinateur à Internet afin d'obtenir le logiciel le plus récent. Si vous n'avez pas accès à Internet, consultez les pages sur l'assistance HP au début de ce guide afin d'obtenir le logiciel le plus récent.

Pilotes d'imprimante

Les pilotes d'imprimante accèdent aux fonctions de l'imprimante et permettent à l'ordinateur de communiquer avec cette dernière (via un langage d'imprimante).

Remarque

Consultez le fichier Lisezmoi figurant sur le disque compact pour les logiciels supplémentaires inclus et les langages pris en charge.

Certaines fonctions de l'imprimante ne sont disponibles que par le biais du pilote PCL 6. Consultez l'aide du logiciel d'imprimante pour la disponibilité des fonctions.

Pilotes inclus avec l'imprimante

Les pilotes d'imprimante suivants sont inclus avec l'imprimante. Les pilotes les plus récents sont disponibles sur Internet. Selon la configuration des ordinateurs fonctionnant sous environnement Windows, le programme d'installation du logiciel d'imprimante vérifie automatiquement l'accès de l'ordinateur à Internet afin d'obtenir le logiciel le plus récent.

	PCL 5e	PCL 6	PS ¹
Windows 3.1x	✓	✓	✓
Windows 95	✓	✓	✓
Windows NT 3.51 ²			✓
Windows NT 4.0	✓	✓	✓
Ordinateurs Macintosh	Les PPD sont inclus (page 21).		

1. Emulation PS de niveau 1 pour Windows de Hewlett-Packard 3.1x; PS de niveau 2 pour tous les autres systèmes d'exploitation.
2. Le pilote PCL 5e est disponible sur Internet. (Voir les pages sur l'assistance HP au début de ce guide d'utilisation.)

Dans le programme d'installation de l'ordinateur, sélectionnez **Installation complète** pour installer les pilotes PCL 5e, PCL 6 et PS ainsi que HP FontSmart. Sélectionnez **Installation personnalisée** pour n'installer que le logiciel souhaité ou si vous êtes administrateur de réseau. Sélectionnez **Installation minimale** pour n'installer que le pilote PCL 6 d'impression de base.

Pilotes supplémentaires

Vous pouvez obtenir les pilotes d'imprimante suivants en les téléchargeant depuis Internet ou en les demandant à un bureau de service ou d'assistance agréé HP. (Voir les pages sur l'assistance HP au début de ce guide.)

- Pilote d'imprimante OS/2 PCL/PCL 6*
- Pilote d'imprimante OS/2 PS*
- Pilote d'imprimante WordPerfect 5.1
- Pilote d'imprimante Windows NT 3.51 PCL 5e
- AutoCAD (pilote d'imprimante avec la compatible Rév. 14, également disponible sur le disque compact)

*Les pilotes OS/2 sont également disponibles chez IBM et sont inclus avec OS/2.

Remarque

Si le pilote d'imprimante désiré ne figure pas sur le disque compact ou n'est pas mentionné ici, voyez si les disquettes d'installation de l'application ou les fichiers Lisezmoi comprennent la prise en charge de l'imprimante. Sinon, contactez le fabricant ou le distributeur du logiciel et demandez-lui un pilote pour l'imprimante.

Logiciels pour Windows

Utilisez l'option **Installation complète** ou **Installation personnalisée** pour installer le logiciel HP. (Il comprend plusieurs pilotes d'imprimante. Pour de plus amples informations, voir page 15.)

Remarque

Administrateurs de réseaux : Si l'imprimante est reliée à un réseau, elle doit être configurée pour ce réseau au moyen de HP JetAdmin ou d'un autre logiciel de réseau similaire avant que vous ne puissiez imprimer. (Voir le guide de mise en marche.)

Accès au pilote d'imprimante Windows

Accédez au pilote de l'une des manières suivantes pour le configurer :

Système d'exploitation	Changement temporaire des paramètres (depuis une application)	Changement des paramètres par défaut (toutes applications)
Windows 95 et Windows NT 4.0	Dans le menu Fichier , cliquez sur Imprimer , puis cliquez sur Propriétés . (La véritable procédure peut être légèrement différente ; ceci est la méthode la plus courante.)	Cliquez sur le bouton Démarrer , pointez sur Paramètres , puis cliquez sur Imprimantes . Cliquez le bouton droit sur l'icône de l'imprimante et choisissez Propriétés .
Windows 3.1x et Windows NT 3.51	Dans le menu Fichier , cliquez sur Imprimer , sur Imprimantes , puis sur Options . (La véritable procédure peut être légèrement différente ; ceci est la méthode la plus courante.)	Dans le panneau de commande de Windows, cliquez deux fois sur Imprimantes , mettez l'imprimante en surbrillance et cliquez sur Configurer .

Remarque

Les réglages du pilote d'imprimante et de l'application ont la priorité sur ceux du panneau de commande. (Les réglages d'une application ont la priorité sur ceux du pilote d'imprimante.)

Choix du pilote d'imprimante adapté à vos besoins

Choisissez un pilote en fonction de l'utilisation prévue de l'imprimante.

- Utilisez le pilote PCL 6 pour tirer pleinement parti des fonctions de l'imprimante. Si la compatibilité en amont avec des pilotes PCL précédents ou des imprimantes plus anciennes n'est pas nécessaire, le pilote PCL 6 est recommandé.
- Utilisez le pilote PCL 5e pour obtenir des résultats d'impression ressemblant à ceux d'imprimantes plus anciennes. Certaines fonctions ne sont pas disponibles dans ce pilote. (N'utilisez pas le pilote PCL 5e qui accompagne cette imprimante avec des imprimantes plus anciennes.)
- Utilisez le pilote PS pour compatibilité avec les besoins de PostScript niveau 2. Certaines fonctions ne sont pas disponibles dans ce pilote.

L'imprimante passe automatiquement du langage d'imprimante PS au langage PCL et vice versa.

Aide sur le pilote d'imprimante

Chaque pilote d'imprimante possède des écrans d'aide qui peuvent être activés par le bouton Aide, la touche F1 ou un point d'interrogation situé dans l'angle supérieur droit du pilote (selon le système d'exploitation Windows utilisé). Ces écrans d'aide fournissent des informations détaillées sur le pilote correspondant. L'aide du pilote d'imprimante est indépendante de l'aide de l'application.

HP Toolbox

Vous accédez à HP Toolbox par une icône d'imprimante du bureau de Windows 3.1x ou par la **barre des tâches** de Windows 95 et Windows NT 4.0. HP Toolbox permet d'accéder en une seule étape à l'état en cours de l'imprimante et à une liste de toutes les fonctions disponibles, y compris :

- l'état de l'imprimante
- les «Conseils pratiques...»
- les utilitaires

Vous pouvez lancer des utilitaires tels que HP JobMonitor depuis HP Toolbox. Si vous ne voulez pas utiliser HP Toolbox, vous pouvez le désactiver. Reportez-vous à l'aide du logiciel d'imprimante.

HP JobMonitor

HP JobMonitor est un composant de HP Toolbox qui indique la position des tâches d'impression dans la file d'attente, les tâches ayant été imprimées et par qui elles ont été envoyées. Pour accéder à JobMonitor, cliquez avec le bouton droit de la souris sur l'icône du bac dans HP Toolbox, puis sélectionnez **Jobs** dans le menu **Contents**.

HP FontSmart

Vous accédez à HP FontSmart depuis le dossier HP LaserJet ou par HP Toolbox. HP FontSmart est un utilitaire de gestion des polices (uniquement pour Windows) qui effectue ceci :

- installe, désinstalle et supprime des polices
- gère les polices dans une fenêtre unique en permettant la fonction glisser-déposer
- indique les 110 polices d'écran correspondant aux polices internes de l'imprimante
- télécharge les polices vers une mémoire de grande capacité

Remarque

Sous Windows 3.1x et Windows 95, vous pouvez utiliser HP FontSmart pour télécharger les polices vers une mémoire de grande capacité. Les types de polices pris en charge sont TrueType, PS Type 1 et PS Type 42 (polices TrueType converties au format PS). Pour pouvoir télécharger les polices de Type 1, Adobe Type Manager doit être installé et activé.

Technologie de communications HP JetSend

HP JetSend peut s'installer au moyen d'un programme d'installation du disque compact. HP JetSend est une nouvelle technologie de Hewlett-Packard qui permet aux périphériques réseau de communiquer directement entre eux. Les périphériques qui contiennent la technologie HP JetSend peuvent échanger des informations directement avec d'autres périphériques connectés par Internet ou Intranet. Les périphériques émetteurs peuvent inclure des scanners et des ordinateurs. Les périphériques récepteurs peuvent inclure des imprimantes et des ordinateurs. Outre l'envoi et la réception de documents, le logiciel HP JetView permet de les visualiser.

La technologie HP JetSend permet des communications souples et directes entre périphériques réseau au moyen d'un simple adressage IP. HP JetSend permet un échange d'informations simple et ciblé qui est indépendant des serveurs aussi bien que des applications. En d'autres termes, les utilisateurs peuvent aisément échanger des informations directement entre des périphériques connectés par Internet tels que des imprimantes et des scanners (et autres périphériques à l'avenir).

Les fonctionnalités d'HP JetSend sont intégrées à l'environnement Microsoft Windows. L'utilisation de périphériques activés par HP JetSend permet par exemple de capturer un document avec un scanner (ou de créer un document au moyen d'un logiciel de l'ordinateur) en vue de sa distribution à plusieurs utilisateurs via Internet. Les utilisateurs peuvent recevoir le document dans la Boîte de réception de l'ordinateur ou imprimer directement sur une imprimante HP LaserJet de la série 5000.

Logiciel pour ordinateurs Macintosh

Fichiers de description d'imprimantes PS (PPD)

Les PPD, combinés au pilote LaserWriter, accèdent aux fonctions de l'imprimante et permettent à l'ordinateur de communiquer avec celle-ci. Un programme d'installation des PPD et d'autres logiciels est fourni sur le disque compact. Utilisez le pilote d'imprimante LaserWriter qui accompagne l'ordinateur. (Le pilote LaserWriter est également disponible auprès d'Apple.)

HP LaserJet Utility

L'utilitaire HP LaserJet Utility permet le contrôle de fonctions qui ne sont pas disponibles dans le pilote. Les écrans illustrés rendent la sélection des fonctions de l'imprimante à partir d'un Macintosh plus facile que jamais. Servez-vous de HP LaserJet Utility pour :

- personnaliser les messages du panneau de commande de l'imprimante ;
- nommer l'imprimante, l'affecter à une zone du réseau, télécharger fichiers et polices, et modifier la plupart des réglages de l'imprimante ;
- définir un mot de passe pour l'imprimante ;
- verrouiller les fonctions du panneau de commande de l'imprimante à partir de l'ordinateur afin d'éviter tout accès non autorisé. (Voir l'aide du logiciel de l'imprimante.)

Logiciels pour réseaux

HP JetAdmin

HP JetAdmin ne doit être installé que sur l'ordinateur de l'administrateur du réseau. Vous pouvez accéder à HP JetAdmin en cliquant sur le bouton **Démarrer** (pointez sur **Paramètres**, puis cliquez sur **Panneau de configuration**) sous Windows 95 et Windows NT 4.0, ou depuis le dossier du groupe de programmes HP LaserJet. Utilisez HP JetAdmin pour :

- installer, configurer et gérer les imprimantes d'un réseau qui sont connectées à un serveur d'impression JetDirect.
- effectuer des diagnostics approfondis sur l'imprimante et le réseau.

Le logiciel HP JetAdmin fonctionne sur les systèmes de réseaux suivants :

- Windows NT
- Windows 95
- Windows 3.1x
- Novell NetWare
- HP-UX*
- Solaris*
- SunOS*
- OS/2*

*Le logiciel pour ces systèmes n'est pas inclus sur le disque compact accompagnant l'imprimante, mais il est disponible sur Internet. Si vous n'avez pas accès à Internet, reportez-vous aux pages sur l'assistance HP au début de ce guide afin d'obtenir ce logiciel.

Remarque

Administrateurs de réseaux : Si l'imprimante est reliée à un réseau, elle doit être configurée pour ce réseau au moyen de HP JetAdmin ou un autre logiciel de réseau similaire avant que vous ne puissiez imprimer. (Voir le guide de mise en marche.)

HP Web JetAdmin

Le logiciel HP JetAdmin dont l'environnement de fonctionnement est le Web doit être installé sur un serveur Web. Les systèmes suivants sont pris en charge :

- Windows NT
- HP-UX*
- OS/2*

*Le logiciel pour ces systèmes n'est pas inclus sur le disque compact accompagnant l'imprimante, mais il est disponible sur Internet. Si vous n'avez pas accès à Internet, reportez-vous aux pages sur l'assistance HP au début de ce guide afin d'obtenir ce logiciel.

Tâches d'impression

Généralités

Ce chapitre décrit les **tâches d'impression de base**, telles que :

- la sélection du bac de sortie,
- le chargement des bacs,
- l'impression recto-verso avec l'unité recto-verso optionnelle,
- l'impression sur support spécial, papier à en-tête ou enveloppes, par exemple.

Ce chapitre présente aussi quelques **tâches d'impression avancées** pour vous aider à tirer pleinement parti des fonctions de l'imprimante. Ces tâches sont «avancées» car elles vous obligent à changer des réglages depuis une application, le pilote d'imprimante ou le panneau de commande de celle-ci.

- Le pilote d'imprimante permet :
 - la création de Réglages rapides pour enregistrer les informations de configuration de l'imprimante pour différents types de tâches d'impression,
 - l'impression de pages avec un filigrane en arrière-plan,
 - l'impression de la première page d'un document sur un type de papier différent du reste des pages,
 - l'impression de pages multiples sur une feuille de papier.(Voir «Utilisation des fonctions du pilote d'imprimante» page 56.)
- Le bac 1 peut s'utiliser de plusieurs manières. Voir «Personnalisation du fonctionnement du bac 1» page 58.
- Si vous utilisez régulièrement plusieurs types de papier ou si vous partagez l'imprimante avec d'autres utilisateurs, imprimez par type et par format pour vous assurer que vos tâches s'impriment toujours sur le papier voulu. Voir «Impression par type et format de papier» page 60.

Sélection du bac de sortie

L'imprimante possède deux emplacements de sortie : le bac de sortie arrière et le bac de sortie supérieur. Pour utiliser le bac de sortie supérieur, vérifiez que le bac de sortie arrière est fermé. Pour utiliser le bac de sortie arrière, ouvrez celui-ci.

Le tableau suivant indique les formats de papier minimum et maximum acceptés par les bacs de sortie.

	Bac de sortie supérieur	Bac de sortie arrière
Largeur	De 100 à 297 mm de large	De 76 à 312 mm de large
Longueur	De 127 à 470 mm de long)	

Recommandations

- Si des problèmes surviennent avec le papier sortant dans le bac supérieur, tels qu'un gondolage excessif, essayez d'utiliser le bac de sortie arrière.
- Pour éviter les bourrages, n'ouvrez ni ne fermez le bac de sortie arrière pendant l'impression.
- N'utilisez pas le bac de sortie supérieur pour les enveloppes, les étiquettes, le papier d'une largeur supérieure à 297 mm, le papier non standard de petit format, les cartes postales ou le papier de grammage très faible ou très fort.
- Lorsque vous imprimez des piles de papier grand format, la butée de papier du bac de sortie supérieur évite que le papier long ne soit poussé au-delà du bord de l'imprimante.

Impression vers le bac de sortie supérieur

Le bac de sortie supérieur reçoit le papier côté à imprimer tourné vers le bas, dans l'ordre correct. Il devrait s'utiliser pour la plupart des tâches d'impression ; il est recommandé pour imprimer :

- plus de 50 feuilles de papier en une seule fois
- des transparents

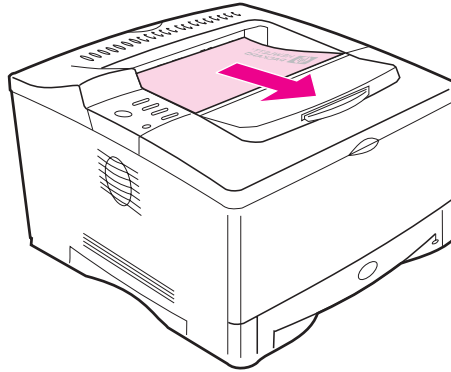

Figure 6 Bac de sortie supérieur

Impression vers le bac de sortie arrière

La sortie de l'imprimante se fait toujours vers le bac arrière si celui-ci est ouvert. Le papier sort de l'imprimante côté à imprimer tourné vers le haut, la dernière page étant au-dessus.

Pour ouvrir le bac de sortie arrière, saisissez la poignée du dessus du bac, abaissez le bac et sortez la première extension, puis déployez la deuxième extension.

L'impression du bac 1 vers le bac de sortie arrière offre le circuit de papier le plus direct. L'ouverture du bac de sortie arrière peut améliorer la qualité de la sortie pour :

- les enveloppes
- les étiquettes
- le papier de largeur supérieure à 297 mm ou inférieure à 100 mm
- le papier de petit format non standard
- les cartes postales
- le papier d'un grammage inférieur à 60 g/m² ou supérieur à 105 g/m²

Remarque

L'ouverture du bac de sortie arrière désactive l'unité recto-verso optionnelle (si elle est installée) et le bac de sortie supérieur.

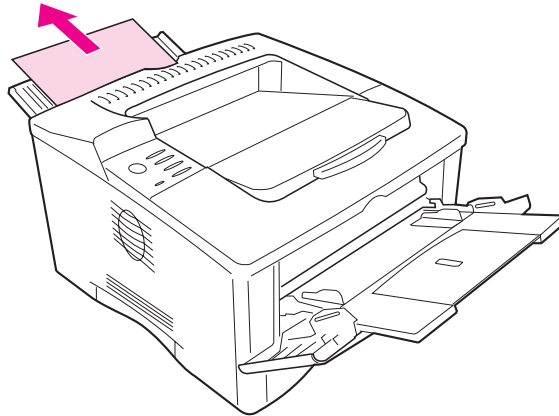
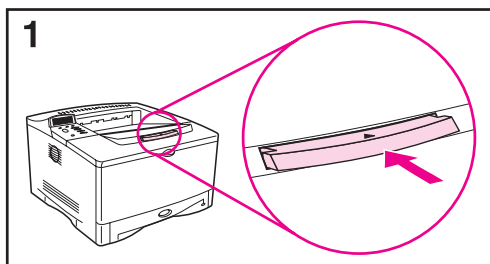

Figure 7 Bac de sortie arrière

Réglage de la butée de papier



Lorsque vous imprimez des piles de papier grand format, la butée de papier du bac de sortie supérieur évite que le papier long ne soit poussé au-delà du bord de l'imprimante.

1 Enfoncez le centre de la butée de papier pour la libérer.

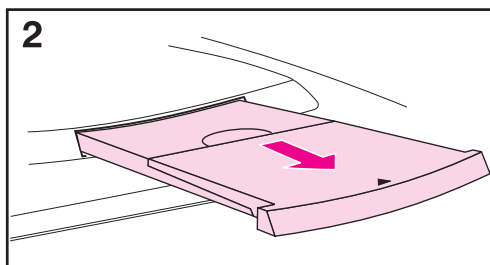

2 Tirez sur la butée jusqu'au point de blocage.

3 Repliez le bout vers le haut.

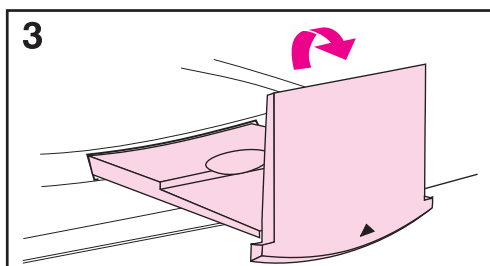

4 Réglez la butée de papier pour le format désiré.

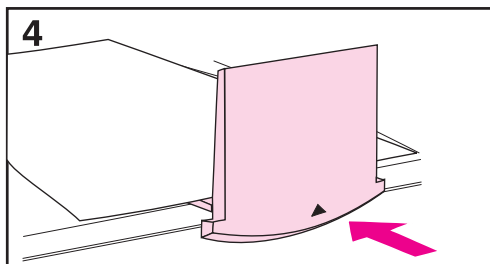

Chargement du bac 1

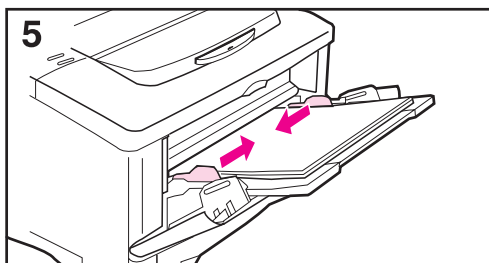
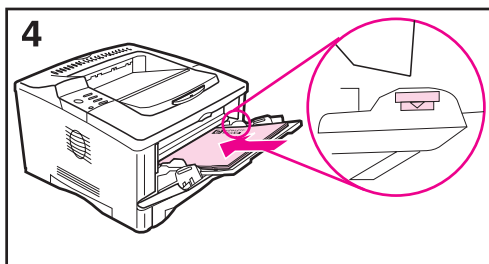
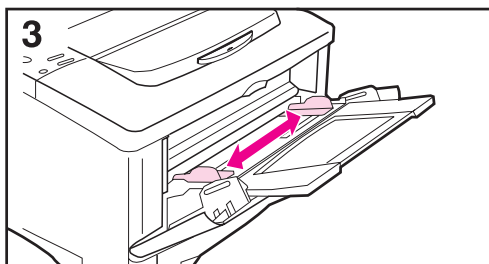
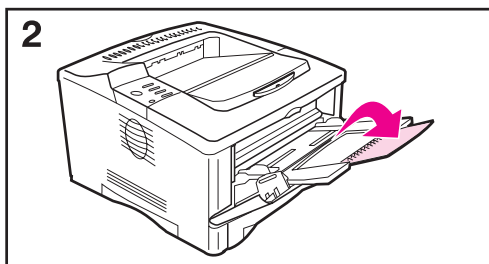
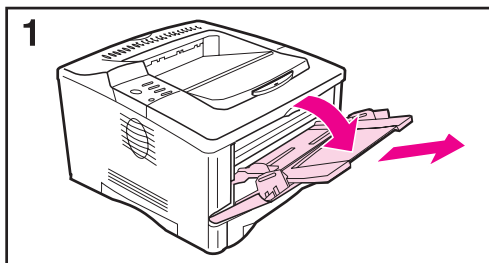

Remarque

Pour éviter les brouillages, ne chargez pas les bacs pendant l'impression.

Le bac 1 est un bac multifonction qui accepte divers types de papiers, et peut accueillir jusqu'à 100 feuilles de papier, 10 enveloppes ou 20 fiches Bristol. Il se peut que l'imprimante utilise d'abord le papier du bac 1. Pour changer cette situation, voir page 58. Pour les formats de papier pris en charge, voir page A-3.

1 Ouvrez le bac 1 et sortez son extension.

2 Si la longueur du papier chargé est supérieure à 229 mm, dépliez la deuxième extension du bac.

3 Réglez les guides latéraux pour le format voulu.

4 Chargez le bac 1. La papier doit tenir sous les languettes des guides. Pour l'orientation correcte, voir page 41.

- Par exemple, chargez le papier de format Letter, A4, A5, Executive et B5 le bord long vers l'imprimante.
- Chargez les autres formats de papier le bord court vers l'imprimante.

5 Vérifiez que les guides touchent le papier sans le plier.

Chargement du bac 2/bac de 250 feuilles (optionnel)

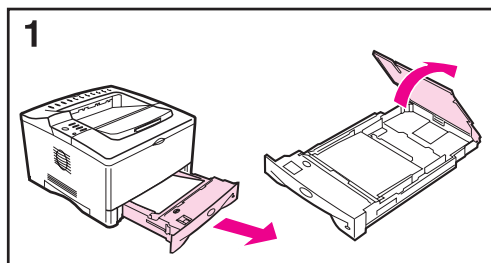

Les instructions suivantes s'appliquent au chargement du bac 2 ou d'un bac optionnel de 250 feuilles. Pour les formats de papier pris en charge, voir page A3.

Remarque

Pour éviter les brouillages, ne chargez pas les bacs pendant l'impression.

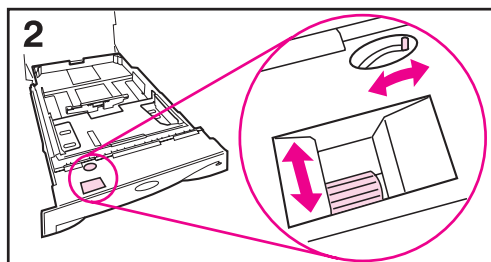

1 Sortez complètement le bac de l'imprimante. Soulevez son couvercle.

2 Réglez le cadran du bac de sorte que l'imprimante lise le format de papier correct. L'interrupteur à bascule donne accès à d'autres formats. Un message d'erreur s'affiche au panneau de commande si le cadran n'est pas correctement réglé.

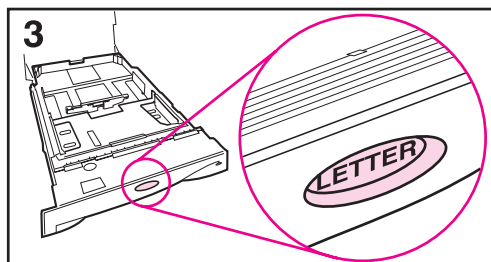

Remarque

Le réglage du cadran règle les détecteurs de l'imprimante. Il ne règle pas les guides internes du bac.

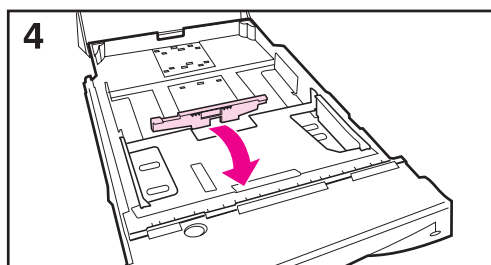

3 Pour éviter les brouillages, vérifiez que le réglage de format de papier correspond au papier chargé.

4 Inclinez le guide arrière bleu vers l'avant du bac pour le détacher.

Suite page suivante.

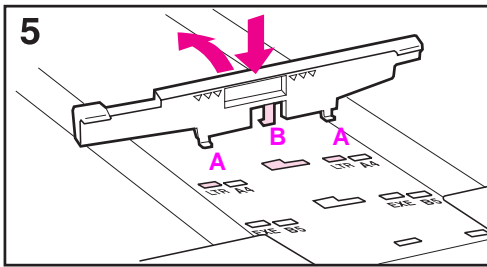

5 Alignez le guide arrière avec le format de papier désiré. Le guide étant légèrement incliné vers l'avant du bac, introduisez les deux languettes avant (A) dans les trous appropriés. Appuyez droit sur le guide en faisant s'enclencher la languette centrale (B) en place.

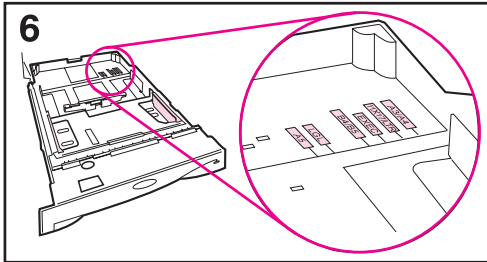

Le guide doit toujours être placé dans le bac (même pour le papier A3 ou Tabloïd 11 x 17 pouces).

6 Ajustez les guides latéraux pour le bon format.

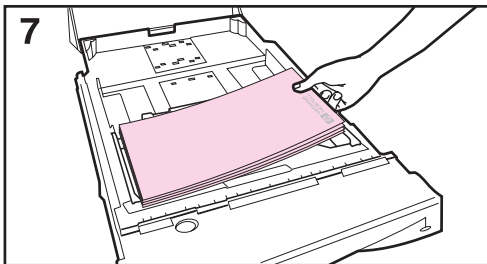

7 Chargez le bac. Pour l'orientation correcte, voir page 39.

8 Vérifiez que le papier est bien à plat dans le bac aux quatre coins et tient en dessous des languettes des guides.

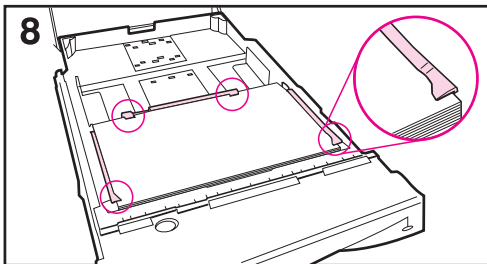

9 Fermez le couvercle du bac. Renforcez le bac dans l'imprimante.

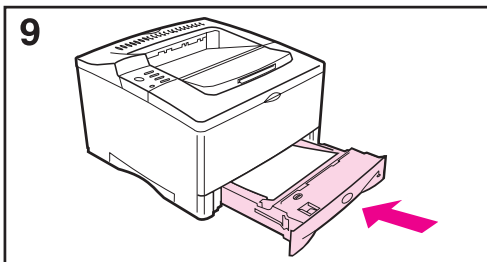

Remarque

Pour imprimer par type et par format de papier depuis le pilote d'imprimante, configurez les paramètres du bac au panneau de commande de l'imprimante pour qu'ils correspondent au type de papier chargé dans chaque bac (page 60).

Chargement du bac de 500 feuilles (optionnel)

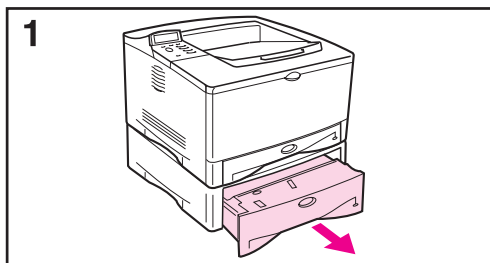

Les instructions suivantes s'appliquent au chargement de papier de format standard dans le bac optionnel de 500 feuilles. Pour les formats de papier pris en charge, voir page A-4. Pour les formats de papier non standard, voir page 50.

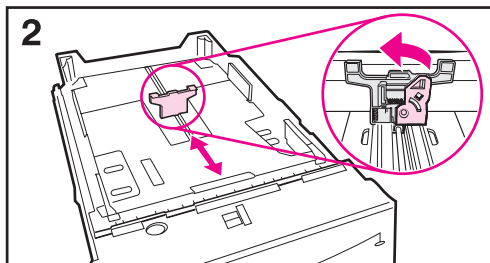

Remarque

Pour éviter les bouchages, ne chargez pas les bacs pendant l'impression.

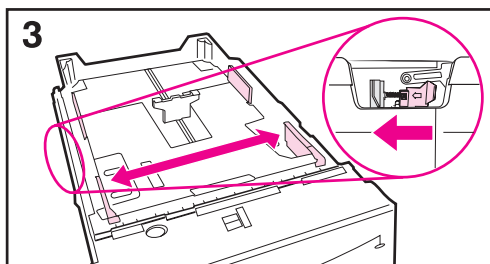

1 Sortez complètement le bac de l'imprimante et placez-le sur une surface plane.

2 Pincez le levier de déverrouillage au dos du guide de papier arrière. Faites coulisser le guide jusqu'au format de papier désiré.

3 Pincez le levier de déverrouillage à l'extérieur du guide gauche et réglez les guides droit et gauche à la largeur du papier. Les guides doivent toucher le papier sans le plier.

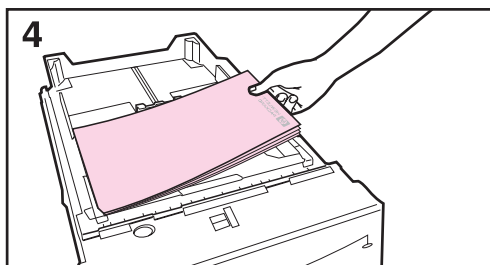

4 Chargez le bac. Pour l'orientation correcte, voir page 39.

5 Vérifiez que le papier est bien à plat dans le bac aux quatre coins et sous les languettes des guides.

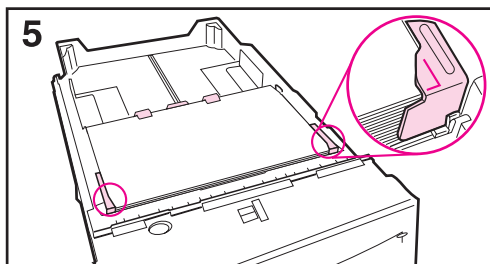

Suite page suivante.

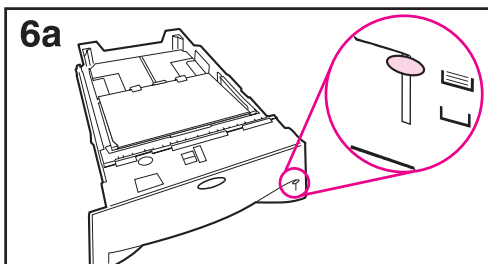

6a Si vous remplissez totalement le bac, passez à l'étape 6B, sinon passez à l'étape 7.

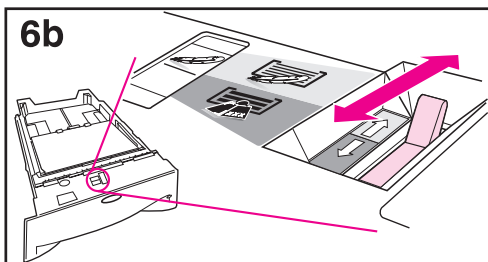

6b Montez ou baissez le levier de tension pour l'aligner sur le symbole affiché dans la fenêtre d'indication de tension.

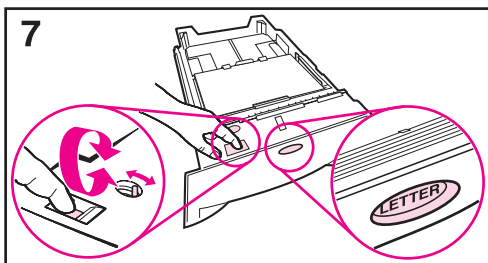

7 Pour empêcher les bourrages, réglez le cadran du bac de sorte que l'imprimante lise le format de papier correct. L'interrupteur à bascule donne accès à d'autres formats. Un message d'erreur s'affiche sur le panneau de commande si le cadran n'est pas correctement réglé.

8 Faites coulisser le bac dans l'imprimante.

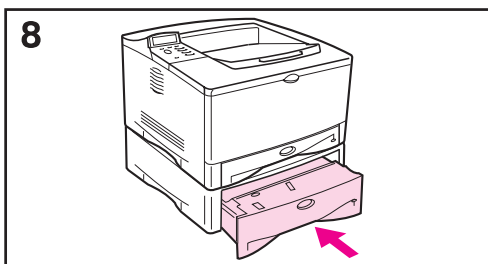

Remarque

Pour imprimer par type et par format de papier depuis le pilote d'imprimante, configurez les paramètres du bac au panneau de commande de l'imprimante pour qu'ils correspondent au type de papier chargé dans chaque bac (page 60).

Impression recto-verso (Unité recto-verso optionnelle)

L'imprimante peut imprimer automatiquement sur les deux côtés du papier grâce à une unité d'impression appelé unité recto-verso ou, parfois, duplexeur. Pour la commande d'accessoires optionnels, voir page 8.

Remarque

Voir les instructions complètes d'installation et de configuration dans la documentation qui accompagne l'unité recto-verso. L'impression recto-verso peut nécessiter de la mémoire supplémentaire (page C-1).

L'unité recto-verso accepte les formats compris entre 148 x 210 mm et 297 x 432 mm.

Le papier perforé doit être imprimé dans une direction retournée pour l'impression recto-verso (page 50).

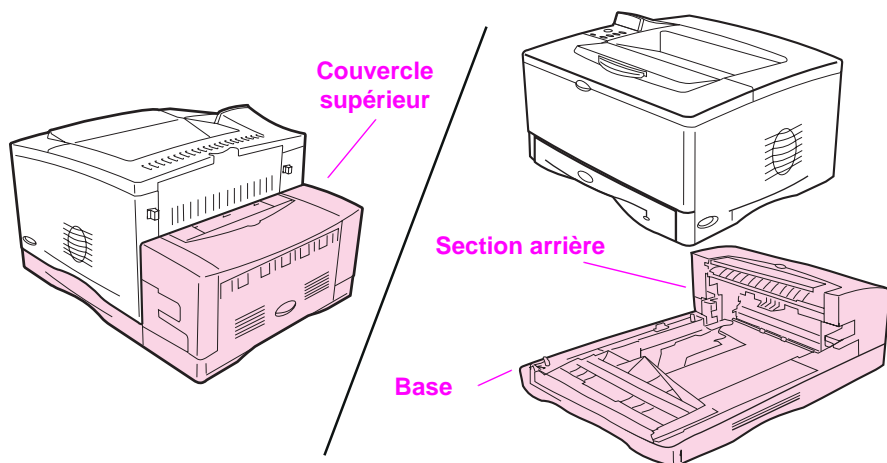

Figure 8 Imprimante avec unité recto-verso optionnelle

Recommandations pour l'impression recto-verso

Attention

N'imprimez pas des deux côtés des étiquettes, des transparents, des enveloppes, du vélin ou du papier de grammage supérieur à 105 g/m². L'impression recto-verso risque d'endommager l'imprimante et de provoquer des bourrages de papier.

IMPORTANT !

Pour éviter de vous blesser et d'endommager l'imprimante, ne soulevez pas cette dernière lorsque l'unité recto-verso est installée. Enlevez l'unité recto-verso et les bacs optionnels de l'imprimante avant de la déplacer.

- Il se peut que vous deviez configurer le pilote d'imprimante pour qu'il reconnaisse l'unité recto-verso. (Voir l'aide du logiciel de l'imprimante pour tous détails.)
- Pour imprimer des deux côtés du papier, sélectionnez cette option dans le logiciel ou dans le pilote d'imprimante. (Voir l'aide du logiciel de l'imprimante.)
- Si le pilote d'imprimante n'offre pas cette option, changez le réglage recto-verso du menu Traitement papier du panneau de commande en RECTO-VERSO = OUI. Dans ce même menu, réglez Reliure sur Longue ou sur Courte. (Pour de plus amples informations, voir page 39.)
- Vérifiez que le bac 2 est en place avec son couvercle abaissé. (Le papier passe au-dessus de ce couvercle lors de l'impression recto-verso.)
- Fermez le bac de sortie arrière pour utiliser l'unité recto-verso (page 26). L'ouverture du bac de sortie arrière désactive l'unité recto-verso.

Séparation de l'imprimante et de l'unité recto-verso

Avant de soulever l'imprimante, vous devez systématiquement la désolidariser de l'unité recto-verso.

- 1 Faites glisser la partie arrière de l'unité recto-verso pour la séparer de l'imprimante.
- 2 Soulevez l'imprimante sans l'unité recto-verso.

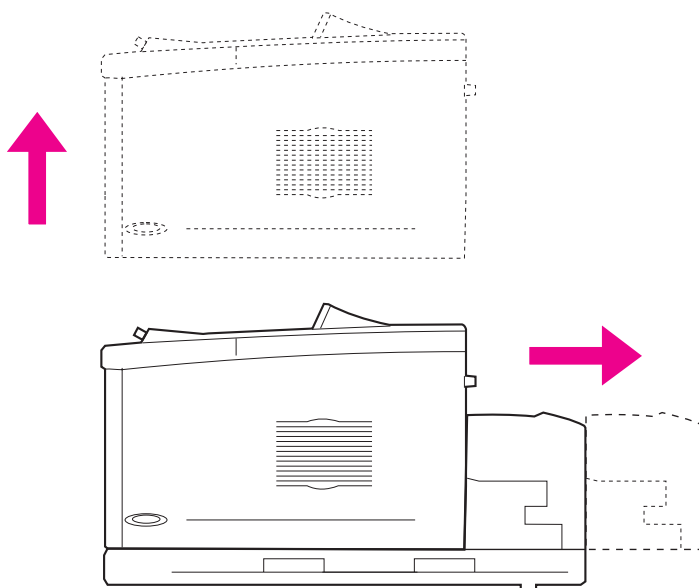

Figure 9 Séparation de l'imprimante et de l'unité recto-verso

Orientation du papier pour impression recto-verso

L'unité recto-verso imprime d'abord au verso du papier, de sorte que le papier tel qu'à en-tête, perforé ou préimprimé doit être orienté comme illustré en Figure 10.

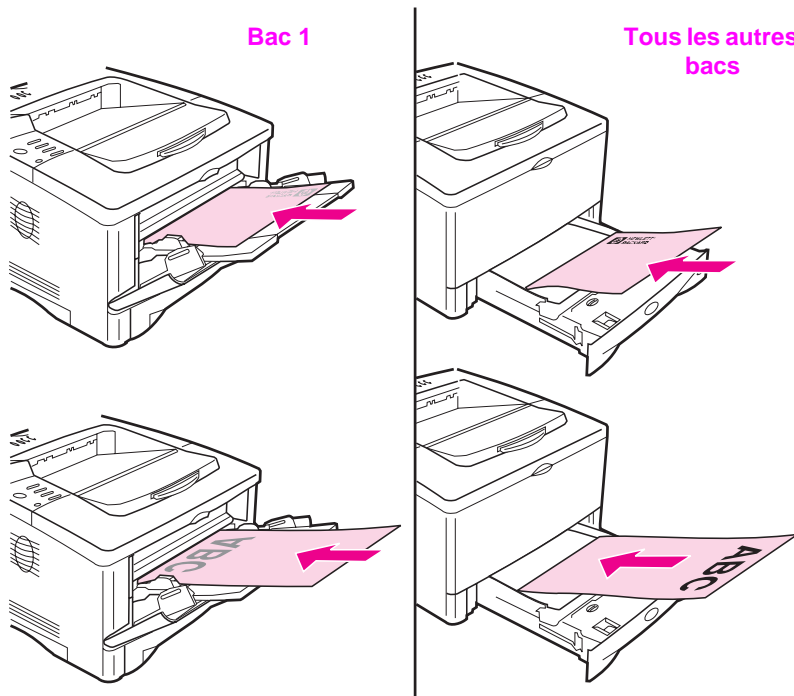

Figure 10 Orientation du papier pour impression recto-verso

Pour le bac 1, chargez le papier avec le recto tourné vers le bas.

- Chargez le papier de format Letter, A4, A5, Executive et B5 le bord supérieur court vers la droite.
- Chargez tous les autres formats le bord supérieur court vers l'imprimante.

Pour tous les autres bacs, chargez le papier avec le recto tourné vers le haut.

- Chargez le papier de format Letter, A4, A5, Executive et B5 le bord supérieur court vers la droite.
- Chargez les autres formats le bord supérieur court vers l'avant du bac.

Options de mise en page pour l'impression recto-verso

Les quatre options d'orientation de l'impression sont illustrées ci-dessous. Vous pouvez les sélectionner depuis le pilote d'imprimante ou depuis le panneau de commande de l'imprimante. (Sélectionnez RELIURE dans le menu Traitement papier et ORIENTATION dans le menu Impression.)

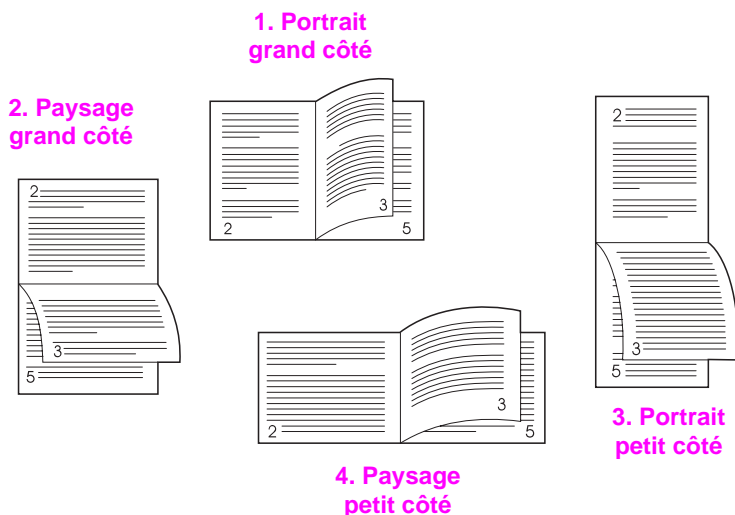

Figure 11 Options de mise en page pour l'impression recto-verso

- | | |
|------------------------|--|
| 1. Portrait grand côté | C'est le réglage par défaut de l'imprimante et la mise en page la plus courante, chaque image étant imprimée la tête en haut. Les pages se faisant face sont lues de haut en bas pour les pages de gauche, puis de haut en bas pour les pages de droite. |
| 2. Paysage grand côté | Cette mise en page est souvent utilisée pour les applications comptables, de traitement de données et de tableurs. Une image sur deux est imprimée tête-bêche. Les pages se faisant face sont lues de haut en bas de manière continue. |
| 3. Portrait petit côté | Cette mise en page est souvent utilisée avec les Presse-papiers. Une image sur deux est imprimée tête-bêche. Les pages se faisant face sont lues de haut en bas de manière continue. |
| 4. Paysage petit côté | Chaque image est imprimée la tête en haut. Les pages se faisant face sont lues de haut en bas pour les pages de gauche, puis de haut en bas pour les pages de droite. |

Impression sur des supports spéciaux

Les supports spéciaux comprennent les papiers à en-tête et perforés (y compris ceux à triple perforation), les enveloppes, les étiquettes, les transparents, les images à fond perdu, le papier retourné, les fiches Bristol, les cartes postales et les papiers de format non standard ou de fort grammage.

Impression sur du papier à en-tête, perforé ou préimprimé

Lorsque vous imprimez sur du papier à en-tête, perforé ou préimprimé, il est important de charger les bacs selon l'orientation correcte.

Remarque

L'orientation du papier est différente si vous imprimez avec une unité recto-verso optionnelle (page 38).

Il peut être nécessaire d'imprimer le papier perforé dans une orientation retournée (page 47).

L'impression en mode portrait ou paysage se sélectionne généralement depuis l'application ou le pilote d'imprimante. Si cette option n'est pas disponible, changez le réglage de l'orientation dans le menu Impression du panneau de commande de l'imprimante (page B-9).

Orientation du papier

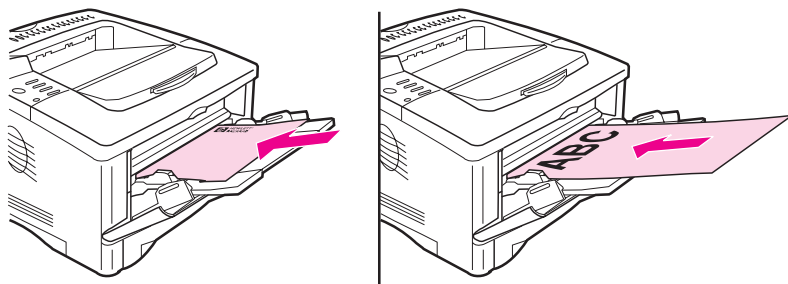

Figure 12 Orientation du papier pour le bac 1

- Chargez le papier de format Letter, A4, A5, Executive et B5 le côté à imprimer vers le haut et le bord supérieur court vers la droite.
- Chargez tous les autres formats de papier côté à imprimer vers le haut et le bord supérieur court vers l'imprimante.

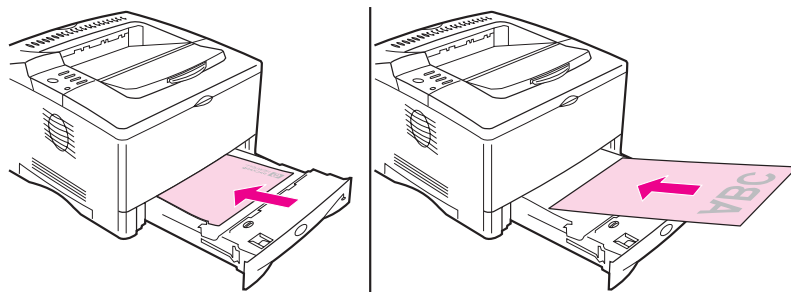

Figure 13 Orientation du papier pour tous les autres bacs

- Chargez le papier de format Letter, A4, A5, Executive et B5 le côté à imprimer vers le bas et le bord supérieur vers la droite.
- Chargez tous les autres formats recto tourné vers le bas et bord supérieur court vers l'avant du bac.

Impression d'enveloppes

De nombreux types d'enveloppes peuvent s'imprimer depuis le bac 1. (Le bac peut recevoir jusqu'à 10 enveloppes.) Les performances d'impression dépendent de la construction de l'enveloppe. Faites toujours un test sur quelques enveloppes avant d'en acheter une grande quantité.

- Laissez des marges d'au moins 15 mm par rapport au bord de l'enveloppe.
- Imprimez toujours les enveloppes vers le bac de sortie arrière pour en minimiser le gondolage et le plissement.

Lorsque vous imprimez un grand nombre d'enveloppes et de feuilles de papier standard, imprimez d'abord le papier. Pour alterner entre papier et enveloppes, dans le menu Configuration du panneau de commande de l'imprimante, sélectionnez `SMALL PAPER SPEED = SLOW` (vitesse papier petit format = lente).

IMPORTANT ! N'utilisez jamais d'enveloppes à doublure enduite, à bande autocollante exposée ou contenant d'autres matières synthétiques qui peuvent émettre des vapeurs toxiques.

Attention Les enveloppes à fermoir, à pression, à fenêtre, à doublure enduite, à bande autocollante exposée ou contenant d'autres matières synthétiques peuvent sérieusement endommager l'imprimante.

Pour éviter les bourrages et des dégâts éventuels dans l'imprimante, n'essayez jamais d'imprimer des deux côtés d'une enveloppe.

Avant de charger les enveloppes, vérifiez qu'elles ne sont pas plissées, endommagées ou collées les unes aux autres. N'utilisez pas d'enveloppes à bande autocollante. (Pour les spécifications des enveloppes, voir page A9.)

Chargement d'enveloppes dans le bac 1

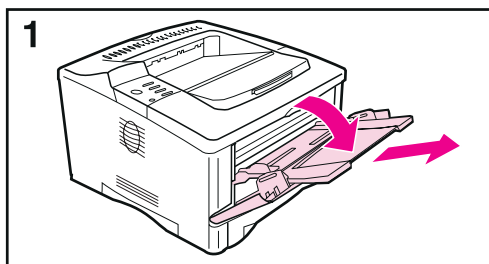

1 Ouvrez le bac 1 et déployez l'extension. Si la longueur des enveloppes dépasse 229 mm, déployez la deuxième extension du bac.

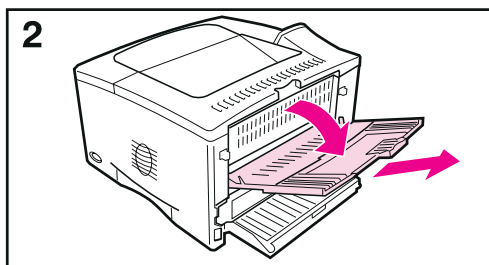

2 Ouvrez le bac de sortie arrière et tirez son extension vers l'extérieur. (Ceci réduit le risque de gondolage et de plissement des enveloppes.)

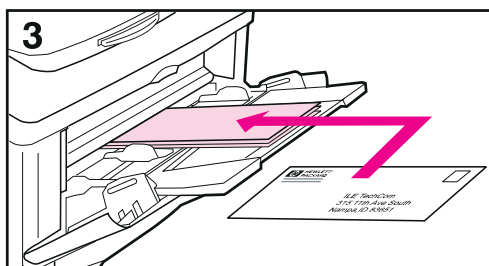

3 Chargez un maximum de 10 enveloppes au centre du bac 1, le côté à imprimer vers le haut et l'extrémité à affranchir vers l'imprimante. Faites glisser les enveloppes dans l'imprimante jusqu'en butée mais sans forcer.

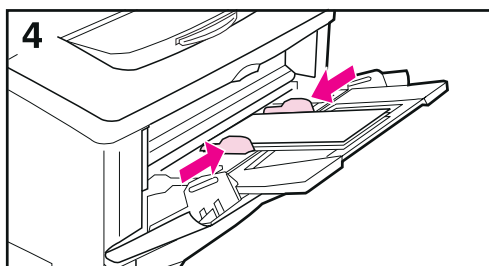

4 Réglez les guides pour qu'ils touchent la pile d'enveloppes sans les plier. Vérifiez que les enveloppes tiennent bien sous les languettes des guides.

Impression d'étiquettes

N'utilisez que des étiquettes recommandées pour les imprimantes laser. Les étiquettes à épaisseurs multiples ou qui ne s'empilent pas à plat s'impriment parfois mieux si elles sont retournées. Pour imprimer sur du papier retourné, voir page 47. Pour les spécifications des étiquettes, voir page A8.

Utilisation normale :

- Vous pouvez imprimer une pile de 50 étiquettes depuis le bac 1 ou de 50 à 100 étiquettes depuis les autres bacs.
- Chargez les étiquettes côté à imprimer vers le haut et le bord supérieur vers la droite si elles sont de format Letter ou A4. Pour l'orientation du papier dans le bac 1, voir page 41.
- Essayez d'ouvrir le bac de sortie arrière (page 28) pour éviter le tuilage et autres problèmes.

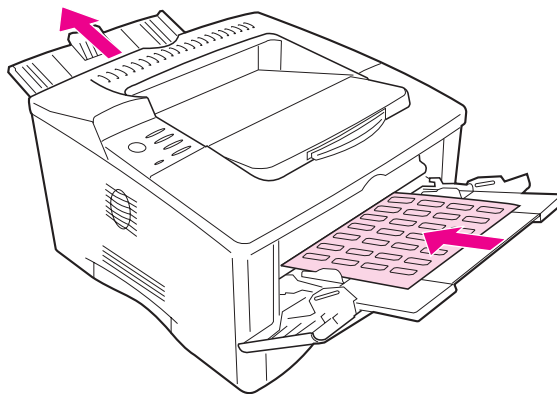

Figure 14 Impression d'étiquettes

A éviter :

Attention

Le non-respect de ces instructions risque d'endommager l'imprimante.

- Ne remplissez pas complètement les bacs car les étiquettes sont plus épaisses que le papier.
- N'utilisez pas d'étiquettes qui se décollent de leur support, qui sont froissées ou autrement endommagées.
- N'utilisez pas d'étiquettes dont le support est apparent. (Les étiquettes doivent recouvrir complètement le support sans laisser d'espaces exposés.)
- Ne faites pas passer une planche d'étiquettes plus d'une fois dans l'imprimante. Le support adhésif n'est conçu que pour une seule passe.
- N'imprimez pas des deux côtés des étiquettes.

Impression de transparents

N'utilisez que des transparents recommandés pour les imprimantes laser. Pour les spécifications des transparents, voir page A8.

- Chargez les transparents dans le bac 1 avec le côté à imprimer tourné vers le haut et le bord supérieur vers la droite.
- Pour que les transparents ne chauffent pas trop ou qu'ils ne se collent pas les uns aux autres, utilisez le bac de sortie supérieur et fermez le bac arrière (page 27). Retirez chaque transparent du bac de sortie avant d'imprimer le suivant.
- Après leur sortie de l'imprimante, laissez les transparents refroidir sur une surface plane.

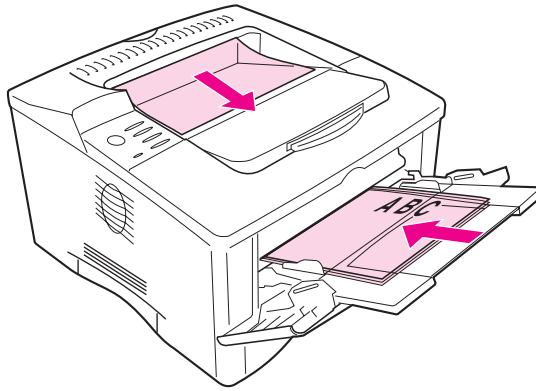

Figure 15 Impression de transparents

Impression sur du papier retourné

L'imprimante peut imprimer sur du papier Letter, A4, A5, Executive et B5 (JIS) dans une orientation retournée (bord court en premier) depuis le bac 1. Depuis le bac de 500 feuilles, elle peut imprimer en orientation retournée sur du papier Letter et A4. L'impression s'effectue alors plus lentement. Certains types de papier, tels que le papier perforé (surtout s'il est imprimé des deux côtés avec l'unité recto-verso optionnelle) ou les étiquettes qui ne s'empilent pas à plat, s'alimentent mieux s'ils sont retournés.

Bac 1 :

- 1 Sélectionnez Mode Bac 1 = CASSETTE dans le menu Traitement papier du panneau de commande de l'imprimante.
- 2 Egalement dans le menu Traitement papier, sélectionnez LTR-R, A4-R, A5-R, EXEC-R ou JB5-R comme format de papier.
- 3 Chargez le papier le côté à imprimer tourné vers le haut et le bord supérieur court de la feuille dirigé vers l'imprimante.
- 4 Dans le pilote d'imprimante ou l'application, sélectionnez la version non retournée du même format de papier et sélectionnez le bac contenant le papier retourné.

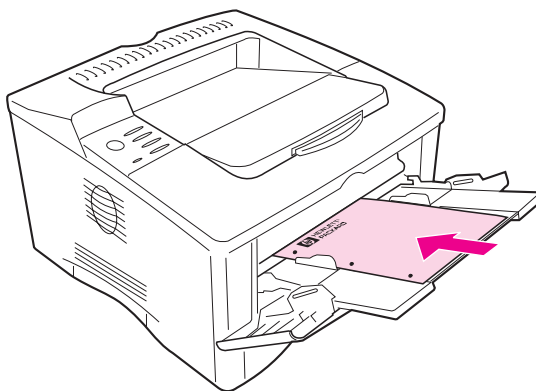

Figure 16 Impression sur du papier retourné depuis le bac 1

Bac de 500 feuilles

- 1 Réglez le cadran situé à l'intérieur du bac sur le format de papier correct.
- 2 Dans le menu Traitement papier du panneau de commande de l'imprimante, sélectionnez LTR-R ou A4-R comme format de papier.
- 3 Chargez le papier avec le côté à imprimer tourné vers le bas et le bord supérieur court dirigé vers l'avant du bac.
- 4 Dans le pilote d'imprimante ou l'application, sélectionnez le format et l'emplacement du papier retourné.

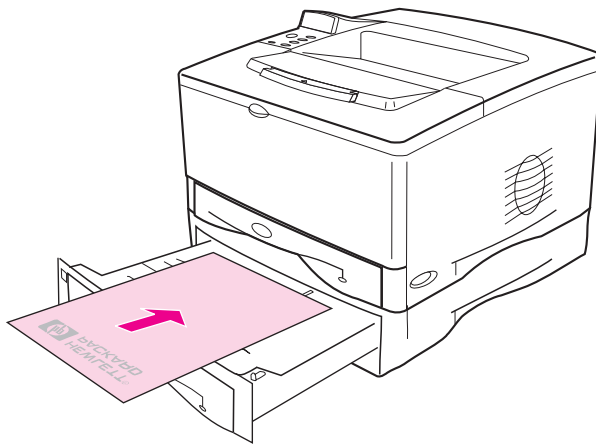

Figure 17 Impression sur du papier retourné depuis le bac de 500 feuilles

Impression d'images à fond perdu

Les images d'images à fond perdu vont d'un bord de la page à l'autre. Cet effet s'obtient en utilisant du papier surdimensionné, puis en le massicotant au format désiré.

Attention

N'imprimez jamais directement jusqu'au bord du papier. Il en résulte une accumulation d'encre à l'intérieur de l'imprimante qui peut nuire à la qualité d'impression et endommager l'imprimante. Imprimez sur du papier d'un maximum de 312 x 470 mm, en laissant des marges de 2 mm sur les quatre côtés.

Remarque

Lorsque vous imprimez sur du papier de largeur supérieure à 297 mm, utilisez toujours le bac de sortie arrière. N'utilisez pas l'unité recto-verso optionnelle pour imprimer sur ce format de papier.

Impression sur cartes, fiches ou sur papier de format non standard ou de fort grammage

Il est possible d'imprimer sur du papier de format non standard depuis le bac 1 ou le bac optionnel de 500 feuilles. Pour les spécifications du papier, voir page A2.

Bac	Format minimum	Format maximum
Bac 1	76 x 127 mm	312 x 470 mm
Bac optionnel de 500 feuilles	148 x 210 mm	297 x 419 mm OU 280 x 432 mm

Le grammage maximum du papier est de 199 g/m² pour le bac 1 et de 105 g/m² pour le bac de 500 feuilles.

Remarque

Le papier de fort grammage et le papier non standard très petit ou très grand doivent être imprimés du bac 1 vers le bac de sortie arrière. Ouvrez le bac de sortie arrière pour l'utiliser (page 28).

Le panneau de commande de l'imprimante ne peut être paramétré que pour un seul format non standard à la fois. Ne chargez pas plus d'un papier de format non standard dans l'imprimante.

Pour de plus amples informations sur le réglage du papier de format non standard, voir page 53.

Chargement de papier de format non standard dans le bac de 500 feuilles

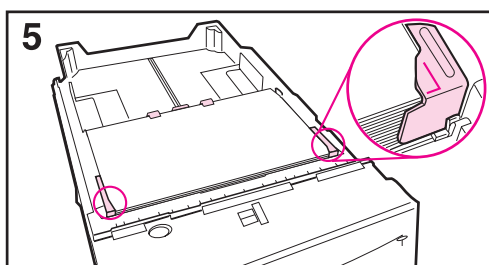
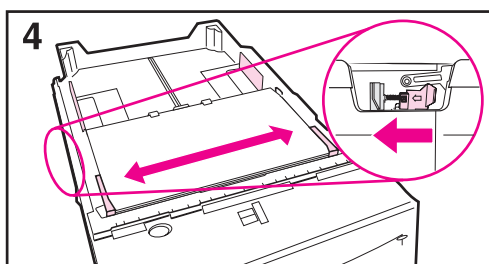
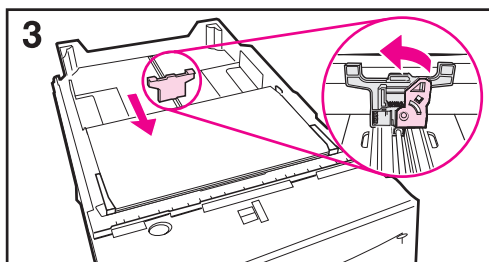
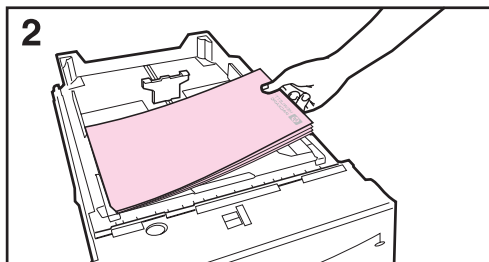
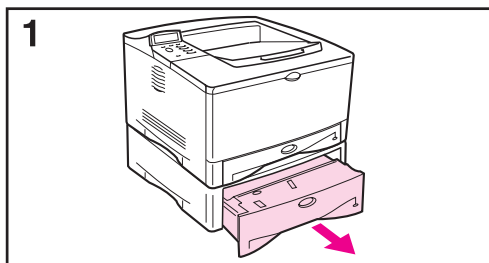

Les instructions suivantes s'appliquent au chargement de papier de format non standard dans le bac optionnel de 500 feuilles. Pour les formats de papier pris en charge, voir page A-5. Pour les formats standard, voir page 33.

Remarque

Pour éviter les bourrages, ne chargez pas les bacs pendant l'impression.

- 1 Sortez complètement le bac de l'imprimante et placez-le sur une surface plane.
- 2 Chargez le bac.
- 3 Pincez le levier de déverrouillage au dos du guide papier arrière. Faites glisser le guide arrière jusqu'à ce qu'il effleure le papier. Les coins avant du papier doivent être alignés sur les marques des languettes du guide latéral.
- 4 Pincez le levier de déverrouillage à l'extérieur du guide gauche et réglez les guides droit et gauche à la largeur du papier. Les coins avant du papier doivent être en dessous des languettes des guides et les bords doivent être alignés sur les marques des languettes. Les guides doivent toucher le papier sans le plier.
- 5 Vérifiez que le papier est bien à plat dans le bac aux quatre coins et tient sous les languettes des guides.

Suite page suivante.

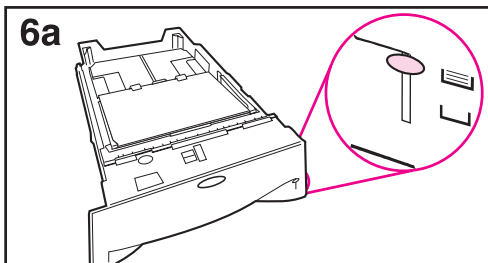

6a Si vous remplissez totalement le bac, passez à l'étape 6b, sinon passez à l'étape 7.

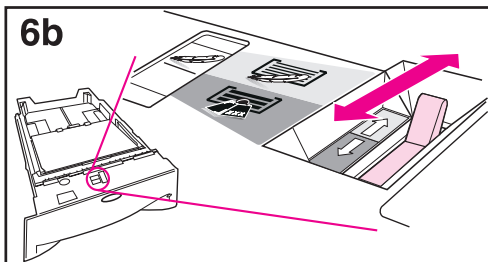

6b Montez ou baissez le levier de tension pour l'aligner sur le symbole affiché dans la fenêtre d'indication de tension.

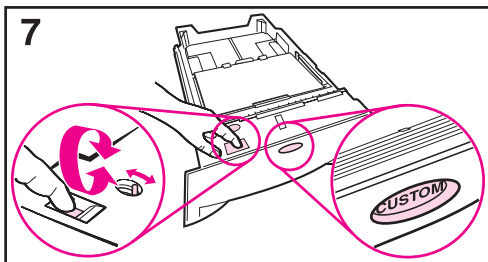

7 Pour empêcher les bourrages, réglez le cadran du bac de sorte que l'imprimante lise le format de papier correct. L'interrupteur à bascule donne accès à d'autres formats. Un message d'erreur s'affiche sur le panneau de commande si le cadran n'est pas correctement réglé.

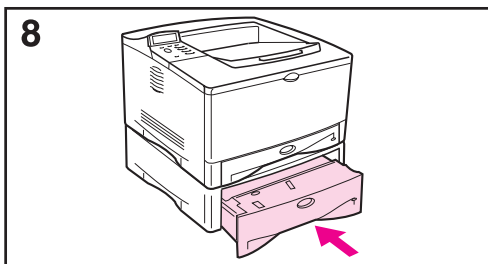

8 Faites coulisser le bac dans l'imprimante.

Remarque

Pour imprimer par type et par format de papier depuis le pilote d'imprimante, configurez les paramètres du bac au panneau de commande de l'imprimante pour qu'ils correspondent au type de papier chargé dans chaque bac (page 60).

Recommandations pour l'impression sur du papier de format non standard

- N'essayez pas d'imprimer sur du papier de largeur inférieure à 76 mm ou de longueur inférieure à 127 mm.
- Laissez des marges d'au moins 4,23 mm par rapport aux bords de la page.

Réglage des formats de papier non standard

Lorsque du papier non standard est chargé, les réglages du format doivent être sélectionnés depuis l'application (méthode préférable), le pilote d'imprimante ou le panneau de commande de l'imprimante.

Remarque

Les réglages sélectionnés par le pilote d'imprimante ou l'application ont priorité sur ceux du panneau de commande. (Les réglages de l'application ont priorité sur ceux du pilote d'imprimante.) Le réglage doit être fait depuis le panneau de commande si vous utilisez le pilote PCL 5e ou si le papier non standard est chargé par le bord long (X plus long que Y).

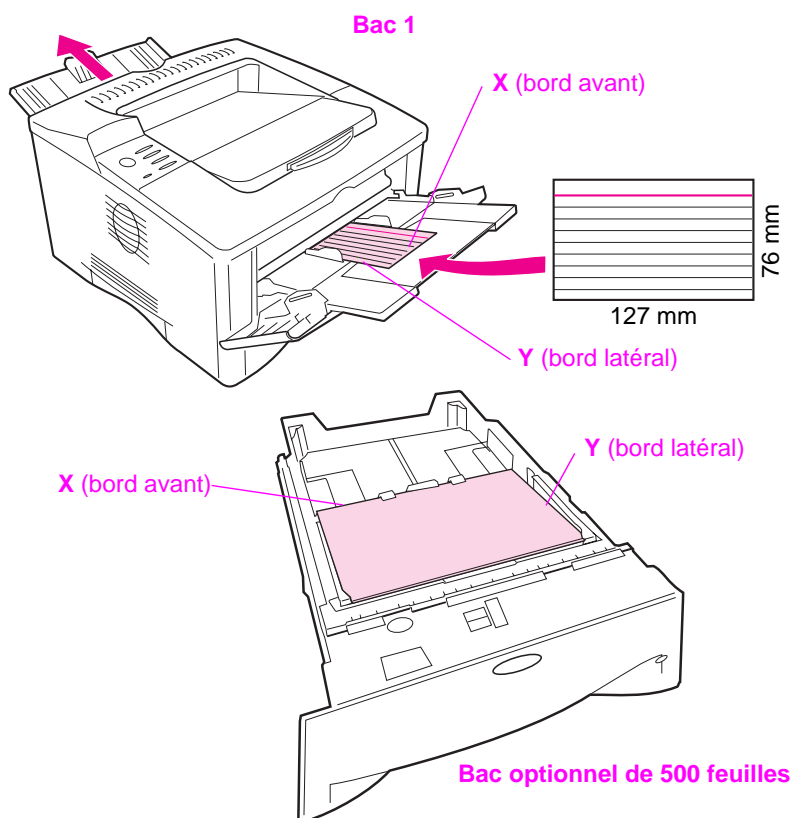

Figure 18 Impression sur du papier de format non standard

Si le logiciel n'offre pas ces réglages, sélectionnez le format de papier non standard au panneau de commande:

- 1 Dans le menu Impression, choisissez CONFIGUR PAPIER PERSONNAL = OUI.
- 2 Dans le menu Impression, sélectionnez pouces ou millimètres comme unité de mesure.
- 3 Dans le menu Impression, réglez la dimension X (bord avant du papier) comme illustré à la Figure 18. X doit être compris entre 76 et 312 mm pour le bac 1 et entre 148 et 297 mm pour le bac optionnel de 500 feuilles. Réglez la dimension Y (bord latéral du papier) comme illustré à la Figure 18. Y doit être compris entre 127 et 470 mm pour le bac 1 et entre 210 et 432 mm pour le bac optionnel de 500 feuilles.
- 4 Si du papier non standard est chargé dans le bac 1 et que Mode Bac 1 = CASSETTE, choisissez DIM. BAC 1 = PERSO dans le menu Traitement papier du panneau de commande de l'imprimante. Voir «Personnalisation du fonctionnement du bac 1» page 58.

Si du papier non standard est chargé dans le bac optionnel de 500 feuilles, assurez-vous que le cadran du format de papier est réglé sur Personnalisé.
- 5 Dans le logiciel, sélectionnez **Personnalisé** comme format de papier.

Si, par exemple, le papier non standard fait 203 x 254 mm, réglez X = 203 millimètres et Y = 254 millimètres.

Impression sur vélin

Le vélin est un papier spécial semblable à du parchemin. N'imprimez sur du vélin que depuis le bac 1 et ouvrez le bac de sortie arrière. N'imprimez pas des deux côtés du vélin.

- 1 Chargez le vélin avec le côté à imprimer tourné vers le bas et le bord supérieur vers la droite.
- 2 Ouvrez le bac de sortie arrière.
- 3 Dans le menu Traitement papier du panneau de commande de l'imprimante, sélectionnez Mode Bac 1 = CASSETTE.
- 4 Depuis le pilote d'imprimante, choisissez vélin comme type de papier pour le bac 1 et sélectionnez le papier par type. Pour de plus amples détails sur la sélection de papier par type, (page 60).

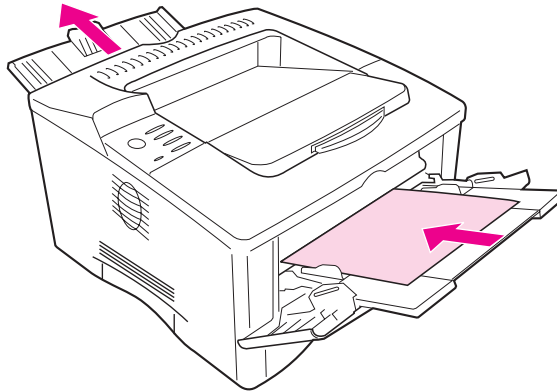

Figure 19 Impression sur vélin

Tâches d'impression avancées

Cette section vous permettra de tirer pleinement parti des fonctions de l'imprimante. Ces tâches sont «avancées» car elles vous obligent à changer des réglages depuis le panneau de commande de l'imprimante ou le pilote d'imprimante.

Utilisation des fonctions du pilote d'imprimante

Lorsque vous imprimez à partir d'une application, de nombreuses fonctions de l'imprimante sont disponibles depuis son pilote. Pour l'accès aux pilotes d'imprimantes Windows, voir page 15.

Remarque

Les pilotes HP PCL 5e, PCL 6, PS et Macintosh sont légèrement différents. Vérifiez les options disponibles avec chaque pilote. Le pilote PCL 6 tire pleinement parti des fonctions de l'imprimante.

Les réglages sélectionnés par le pilote d'imprimante ou l'application ont priorité sur ceux du panneau de commande. (Les réglages de l'application ont priorité sur ceux du pilote d'imprimante.)

Enregistrement des informations de configuration de l'imprimante

Un pilote d'imprimante permet d'enregistrer les réglages de l'imprimante que vous utilisez le plus fréquemment comme réglages par défaut. Vous pouvez par exemple régler le pilote pour impression sur du papier de format Letter, dans l'orientation portrait, avec sélection automatique du bac (depuis le premier bac disponible).

Certains pilotes PCL 6 permettent d'enregistrer les réglages pour plusieurs types de tâches d'impression. Vous pouvez par exemple créer des Réglages rapides pour les enveloppes ou pour imprimer la première page d'un document sur du papier à en-tête.

Cherchez l'option **Réglages rapides** du pilote Windows PCL-6 ou consultez l'aide du pilote d'imprimante pour de plus amples informations.

Impression avec filigrane

Un filigrane est une note, telle que «Ultra-secret», imprimée en arrière-plan sur chaque page d'un document. Vérifiez les options disponibles pour le pilote.

Impression de la première page sur du papier différent

Le pilote d'imprimante PCL 6 permet d'imprimer la première page d'un document sur du papier différent du reste des pages. Voyez si le pilote d'imprimante offre une option telle que «Utiliser un papier différent pour la première page».

Impression de plusieurs pages sur une même feuille de papier

Vous pouvez imprimer plus d'une page sur une même feuille de papier. Cette fonction, offerte par certains pilotes d'imprimantes, représente une solution économique pour l'impression de pages en mode brouillon.

Pour imprimer plus d'une page sur une feuille de papier, cherchez une option du pilote d'imprimante appelée Disposition ou Pages par feuille. (Ceci est parfois appelé impression sur 2, sur 4 ou sur n.)

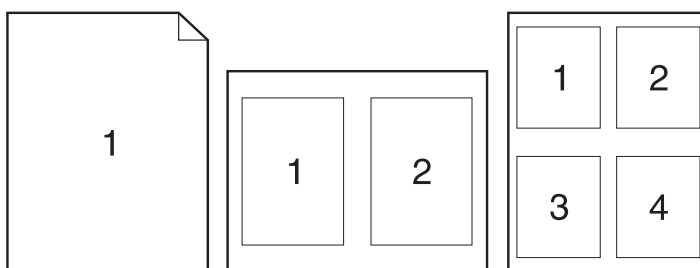

Figure 20 Exemples d'options de mise en page (sur 1, sur 2 et sur 4)

Personnalisation du fonctionnement du bac 1

Personnalisez le bac 1 en fonction de vos besoins en impression.

L'imprimante peut être paramétrée pour imprimer depuis le bac 1 tant que celui-ci est chargé, ou uniquement depuis le bac 1 si le type de papier chargé est spécifiquement requis. Choisissez Mode Bac 1 = PREMIER ou Mode Bac 1 = CASSETTE dans le menu Traitement papier du panneau de commande de l'imprimante. (L'impression peut être légèrement plus lente lorsque vous utilisez le bac 1 avec Mode Bac 1 = PREMIER.)

Mode Bac 1 = Premier

Si vous ne gardez pas le bac 1 chargé en permanence, ou si vous n'utilisez le bac 1 que pour le chargement manuel du papier, gardez le réglage par défaut, Mode Bac 1 = PREMIER dans le menu Traitement papier.

- Mode Bac 1 = PREMIER signifie que l'imprimante utilise normalement le papier du bac 1 en premier sauf s'il est vide ou fermé.
- Vous pouvez néanmoins choisir le papier d'autres bacs en spécifiant un autre bac dans le pilote d'imprimante.

Mode Bac 1 = Cassette

Mode Bac 1 = CASSETTE signifie que l'imprimante traite le bac 1 comme les bacs internes. Au lieu de rechercher d'abord s'il y a du papier dans le bac 1, l'imprimante tire le papier en remontant à partir du bac inférieur (en commençant par le bac ayant la plus grande capacité et en finissant par celui ayant la plus faible capacité), ou depuis le bac qui correspond aux réglages du type ou du format sélectionnés dans le logiciel.

- Si Mode Bac 1 = CASSETTE est sélectionné, une option apparaît dans le menu Traitement papier afin de configurer les réglages de **format** et de **type** pour le bac 1.
- Le pilote d'imprimante permet de sélectionner le papier de n'importe quel bac (y compris le bac 1) par type, format ou source. Pour l'impression par type et par format de papier, voir page 60.

Chargement manuel du papier depuis le bac 1

La fonction Alimentation manuelle permet d'imprimer depuis le bac 1 sur du papier spécial, tel qu'enveloppes ou papier à en-tête. Si l'option Alimentation manuelle est sélectionnée, l'imprimante n'imprime qu'à partir du bac 1.

Sélectionnez Alimentation manuelle par le logiciel ou le pilote d'imprimante. Vous pouvez également activer ce mode depuis le menu Traitement papier du panneau de commande de l'imprimante.

Remarque

Lorsque l'option Alimentation manuelle est sélectionnée et que Mode Bac 1 = PREMIER, l'imprimante imprime automatiquement (s'il y a du papier dans le bac). Si Mode Bac 1 = CASSETTE, l'imprimante vous demande de charger le bac 1 qu'il le soit ou non. Ceci vous permet, le cas échéant, de charger du papier différent. Appuyez sur **[Reprise]** pour imprimer depuis le bac 1.

Impression par type et format de papier

Vous pouvez configurer l'imprimante pour qu'elle sélectionne le papier par **type** (tel qu'ordinaire ou à en-tête) et par **format** (tel que Letter ou A4), et non par **source** (un bac à papier).

Avantages de l'impression par type et format de papier

Si vous utilisez régulièrement différents types de papier, vous n'avez plus à vérifier le type de papier chargé dans chaque bac avant d'imprimer une fois que les bacs ont été configurés correctement. Ceci s'avère particulièrement utile lorsque l'imprimante est partagée et que plusieurs utilisateurs chargent ou retirent du papier.

L'impression par type et format de papier est un moyen de vous assurer que vos tâches s'impriment toujours sur le papier voulu. (Certaines imprimantes offrent une fonction qui «verrouille» les bacs afin d'éviter d'imprimer sur du papier incorrect. L'impression par type et format de papier élimine le besoin de verrouiller les bacs.)

Pour imprimer par type et format de papier, procédez comme suit :

- 1 Réglez et chargez les bacs correctement. (voir les paragraphes sur le chargement du papier, page 30.)
- 2 Dans le menu Traitement papier du panneau de commande de l'imprimante, sélectionnez le **type** de papier pour chaque bac. Si vous n'êtes pas sûr du type que vous avez chargé (tel que document ou recyclé), consultez l'étiquette de l'emballage du papier. Pour les types pris en charge, voir page A-13.
- 3 Sélectionnez les réglages de **format** du papier au panneau de commande.
 - **Bac 1** : Si l'imprimante a été réglée sur Mode Bac 1 = CASSETTE dans le menu Traitement papier, réglez aussi le format de papier dans le menu Traitement papier. Si du papier non standard est chargé, réglez-en le format dans le menu Impression pour qu'il corresponde au papier chargé dans le bac 1. Pour l'impression sur du papier non standard, voir page 53.

- **Bac optionnel de 500 feuilles** : Les réglages de format de papier s'effectuent lorsque le papier est correctement chargé dans l'imprimante et que le cadran de format correspond à celui du papier. Si du papier non standard est chargé, réglez-en le format dans le menu Impression pour qu'il corresponde au papier chargé dans le bac. Réglez le cadran de format de papier du bac sur Personnalisé. Pour l'impression sur du papier non standard, voir page 53.
 - **Autres bacs** : Les réglages de format de papier s'effectuent lorsque le papier est correctement chargé dans l'imprimante et que le réglage des cadrans de format correspond au papier chargé (voir les paragraphes sur le chargement du papier, page 31.)
- 4 Sélectionnez le type et le format de papier désirés dans le logiciel ou le pilote d'imprimante.

Remarque

Pour les imprimantes réseau, les réglages de type et de format peuvent aussi se configurer depuis HP JetAdmin. Voir l'aide du logiciel de l'imprimante.

Pour pouvoir imprimer par type et par format, il peut être nécessaire de vider ou de fermer le bac 1, ou de sélectionner Mode Bac 1 = CASSETTE dans le menu Traitement papier du panneau de commande de l'imprimante. Pour de plus amples informations, voir page 58.

Les réglages sélectionnés par le pilote d'imprimante ou l'application ont la priorité sur ceux du panneau de commande. (Les réglages de l'application ont la priorité sur ceux du pilote d'imprimante.)

Maintenance de l'imprimante

Généralités

Ce chapitre décrit la maintenance élémentaire de l'imprimante.

- Gestion de la cartouche d'encre.
- Nettoyage de l'imprimante.

Remarque

Pour assurer une qualité d'impression optimale, l'imprimante réclame des opérations de maintenance toutes les 150 000 pages. Lorsque le panneau de commande de l'imprimante affiche le message `MAINTENANCE IMPRIMANTE`, contactez un bureau de service ou d'assistance agréé HP pour effectuer les tâches de maintenance. (Voir les pages sur l'assistance HP au début de ce guide.)

Gestion de la cartouche d'encre

Position d'HP concernant l'utilisation de cartouches d'encre d'autres marques

Hewlett-Packard Company déconseille l'utilisation de cartouches d'encre d'autres marques, qu'elles soient neuves ou reconditionnées. Ces cartouches n'étant pas des produits HP, HP ne peut ni influencer leur conception ni contrôler leur qualité.

Pour installer une nouvelle cartouche d'encre HP et recycler les cartouches usagées, suivez les instructions incluses dans l'emballage de la cartouche d'encre.

Stockage des cartouches d'encre

Ne sortez la cartouche d'encre de son emballage que lorsque vous êtes prêt à l'utiliser. (La durée de conservation d'une cartouche dans son emballage scellé est d'environ deux ans et demi.)

Attention

Pour éviter d'endommager la cartouche d'encre, ne l'exposez pas à la lumière pendant plus de quelques minutes.

Durée de vie de la cartouche d'encre

La durée de vie de la cartouche d'encre dépend de la quantité d'encre utilisée par les tâches d'impression. Dans le cas de l'impression de texte avec 5% de couverture, une cartouche d'encre HP dure une moyenne de 10 000 pages. (Pour une lettre commerciale typique, la couverture est d'environ 5 %.) Ceci suppose que la densité d'impression est réglée sur 3 et que le mode EconoMode est désactivé (réglages par défaut).

Poursuite de l'impression quand l'encre commence à s'épuiser

Lorsque l'encre s'épuise, le message `ENCRE BASSE` s'affiche au panneau de commande de l'imprimante.

- Si le message `ENCRE BASSE` s'affiche, mais que l'imprimante continue d'imprimer, c'est que `ENCRE BASSE` est réglé sur `CONTINUER` (valeur par défaut).
- Si l'imprimante arrête d'imprimer lorsqu'elle détecte un faible niveau d'encre, c'est que `ENCRE BASSE` est réglé sur `ARRETER`. Appuyez sur **[Reprise]** pour continuer l'impression.

L'imprimante continuera d'indiquer `ENCRE BASSE` jusqu'à ce que vous remplacez la cartouche d'encre.

Sélectionnez `ENCRE BASSE = CONTINUER` ou `ENCRE BASSE = ARRETER` dans le menu Configuration du panneau de commande (page B-16).

Répartition de l'encre

Des zones décolorées ou pâles peuvent apparaître sur une page imprimée lorsque le niveau de l'encre est bas. Vous pouvez améliorer provisoirement la qualité d'impression en modifiant la répartition de l'encre. La procédure suivante peut permettre de finir la tâche en cours avant de remplacer la cartouche d'encre.

Répartition de l'encre (suite)

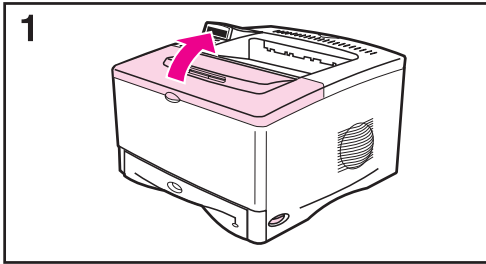

1 Ouvrez le couvercle supérieur.

2 Retirez la cartouche d'encre de l'imprimante.

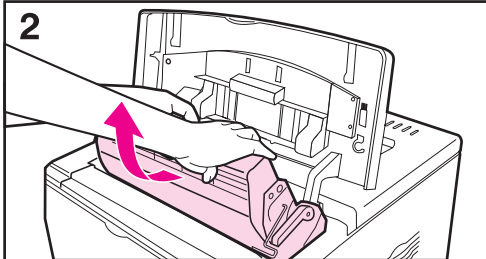

IMPORTANT !

N'enfoncez pas vos mains trop loin dans l'imprimante. La zone de fusion adjacente peut être brûlante !

Attention

Pour éviter d'endommager la cartouche d'encre, ne l'exposez pas à la lumière pendant plus de quelques minutes.

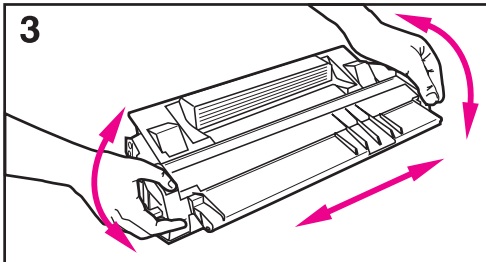

3 Faites pivoter la cartouche d'encre et secouez-la légèrement de gauche à droite pour répartir l'encre.

Remarque

Si de l'encre tombe sur vos vêtements, essuyez-les à l'aide d'un chiffon sec puis lavez-les à l'eau froide. (L'eau chaude fixe l'encre dans le tissu.)

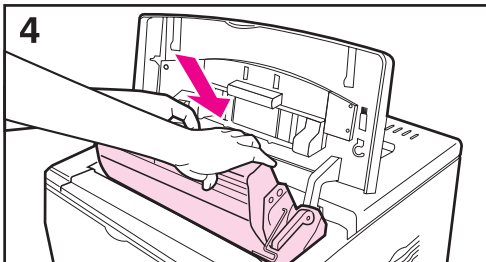

4 Remettez la cartouche d'encre dans l'imprimante et refermez le couvercle supérieur.

Si l'impression reste trop claire, installez une nouvelle cartouche d'encre. (Suivez les instructions qui l'accompagnent.)

Nettoyage de l'imprimante

Pour maintenir la qualité d'impression, suivez la procédure de nettoyage (voir page suivante) à chaque changement de cartouche d'encre lorsque des problèmes de qualité d'impression se développent. Dans la mesure du possible, gardez l'imprimante à l'abri de la poussière et de débris.

- Nettoyez l'extérieur de l'imprimante avec un chiffon légèrement humide.
- Nettoyez l'intérieur uniquement avec un chiffon sec non pelucheux.

Attention

N'utilisez pas de produits à base d'ammoniac sur ou à proximité de l'imprimante.

Lors du nettoyage de l'imprimante, faites attention à ne pas toucher le cylindre de transfert (en caoutchouc noir, situé sous la cartouche d'encre). La présence de traces de doigts sur le cylindre peut nuire à la qualité d'impression.

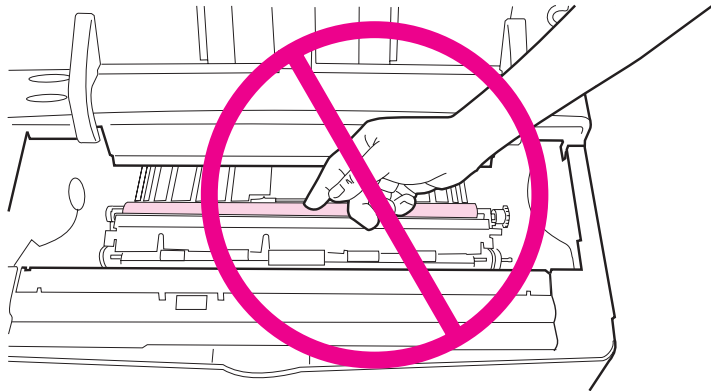
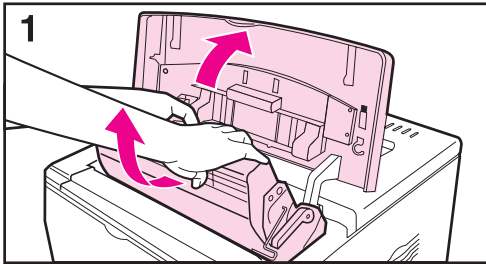

Figure 21 Emplacement du cylindre de transfert—Ne pas toucher !

Nettoyage de l'imprimante



Avant toute chose, éteignez l'imprimante et débranchez-la.

- 1 Ouvrez le couvercle supérieur et retirez la cartouche d'encre.

IMPORTANT !

N'enfoncez pas vos mains trop loin dans l'imprimante. La zone de fusion adjacente peut être brûlante !

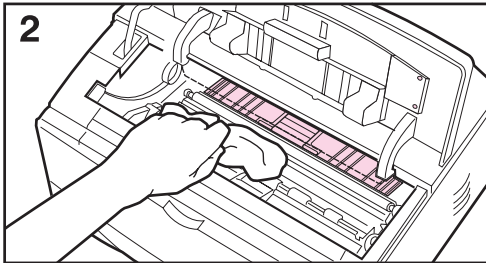

Attention

Pour éviter d'endommager la cartouche d'encre, ne l'exposez pas à la lumière pendant plus de quelques minutes.

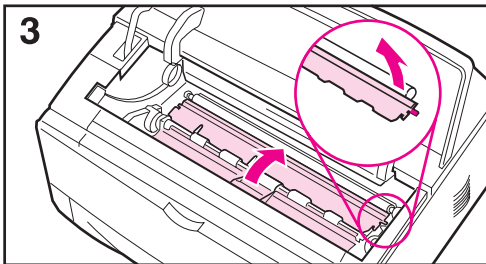

- 2 Essuyez toutes traces de poussière et de saleté des guides d'alimentation en papier (zones grisées) avec un chiffon sec non pelucheux.

Remarque

Si de l'encre tombe sur vos vêtements, essuyez-les à l'aide d'un chiffon sec puis lavez-les à l'eau froide. (L'eau chaude fixe l'encre dans le tissu.)

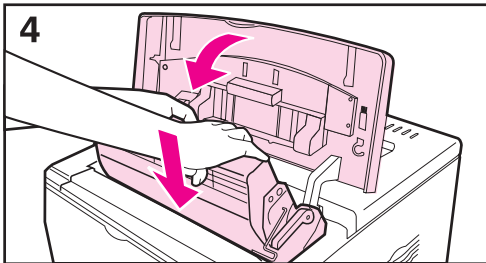

- 3 Soulevez les plaques d'accès au papier par les poignées vertes et essuyez tous résidus avec un chiffon sec non pelucheux.

- 4 Remettez la cartouche d'encre, fermez le couvercle supérieur, branchez le cordon d'alimentation et allumez l'imprimante.

Utilisation de la page de nettoyage de l'imprimante

Si des particules d'encre apparaissent au recto ou au verso de vos tâches d'impression, procédez comme indiqué ci-après.

A partir du panneau de commande de l'imprimante :

- 1 Appuyez sur **[Menu]** jusqu'à ce que MENU QUALITE D' IMPRESSION s'affiche.
- 2 Appuyez sur **[Article]** jusqu'à ce que CREER PAGE NETTOYAGE s'affiche.
- 3 Appuyez sur **[Sélectionner]** pour créer la page de nettoyage.
- 4 Suivez les instructions de la page de nettoyage pour effectuer le nettoyage.

Remarque

Pour que la page de nettoyage remplisse bien son rôle, imprimez-la sur du papier de qualité copieur (n'utilisez pas de papier pour documents ou rugueux).

Vous pouvez avoir à faire passer la page de nettoyage plus d'une fois dans l'imprimante. Lorsque l'encre a été éliminée de l'intérieur de l'imprimante, des points noirs brillants apparaissent sur la bande noire de la page. Si des points blancs apparaissent sur la bande noire, créez une nouvelle page de nettoyage.

Pour assurer une bonne qualité d'impression avec certains types de papier, utilisez la page de nettoyage à chaque remplacement de cartouche d'impression. Si vous avez souvent besoin de la page de nettoyage, essayez un différent type de papier.

Résolution des problèmes

Généralités

Ce chapitre vous aidera à identifier et à résoudre les problèmes d'imprimante.

Élimination des bourrages de papier :

Il arrive parfois que le papier bourre pendant l'impression. Cette section vous aidera à déterminer l'emplacement des bourrages, à les éliminer correctement de l'imprimante et à résoudre les bourrages répétés.

Signification des messages de l'imprimante :

De nombreux messages différents peuvent s'afficher au panneau de commande de l'imprimante. Certains indiquent l'état en cours de l'imprimante, comme INITIALISATION. D'autres nécessitent une action, comme FERMER CAPOT SUPERIEUR. Beaucoup de ces messages sont évidents. Certains indiquent par contre un problème avec l'imprimante ou nécessitent une action ou une description supplémentaire. Cette section liste les messages de ce type et indique la marche à suivre dans le cas où un message persiste.

Correction des problèmes de qualité d'impression :

L'imprimante est censée produire des tâches d'impression de qualité supérieure. Si elles ne sont pas nettes ou bien définies, si des défauts tels que stries, taches ou bavures apparaissent sur la page, ou si le papier est froissé ou gondolé, utilisez alors cette section pour identifier et résoudre le problème de qualité d'impression.

Identification des problèmes d'imprimante :

Pour pouvoir résoudre un problème d'imprimante, vous devez comprendre d'où il provient. Utilisez l'organigramme de cette section pour identifier le problème de l'imprimante, puis suivez les suggestions de dépannage correspondantes.

Vérification de la configuration de l'imprimante :

Depuis l'imprimante, vous pouvez imprimer des pages d'informations qui fournissent des détails sur l'imprimante et sa configuration.

Elimination des bourrages de papier

Si le panneau de commande de l'imprimante affiche un message de bourrage de papier, recherchez le papier dans les zones indiquées à la Figure 22, puis consultez la procédure d'élimination du bourrage. Il se peut que vous deviez rechercher le papier dans des endroits autres que ceux indiqués dans le message de bourrage de papier. Si l'emplacement du bourrage n'est pas évident, commencez par la zone du couvercle supérieur.

Lorsque vous éliminez un bourrage, faites attention à ne pas déchirer le papier. Il suffit d'un tout petit morceau de papier oublié dans l'imprimante pour provoquer de nouveaux bourrages. Si le bourrage est un problème fréquent, voir page 78.

Remarque (Un message de bourrage de papier peut également s'afficher si la porte arrière est ouverte.)

Le couvercle supérieur de l'imprimante doit être ouvert puis refermé pour effacer un message de bourrage de papier.

Les bourrages peuvent se produire dans les zones suivantes :

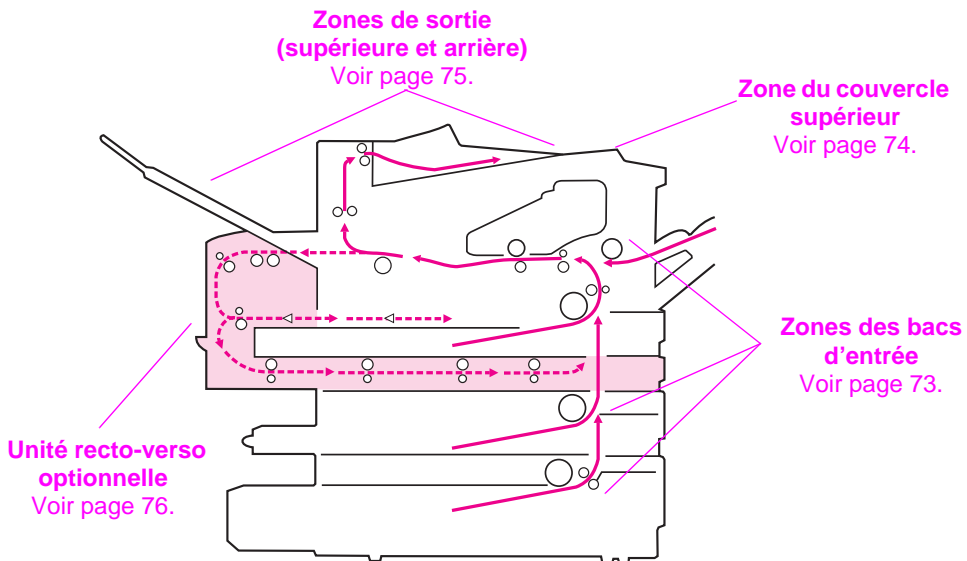
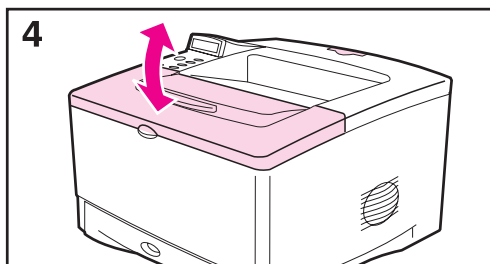
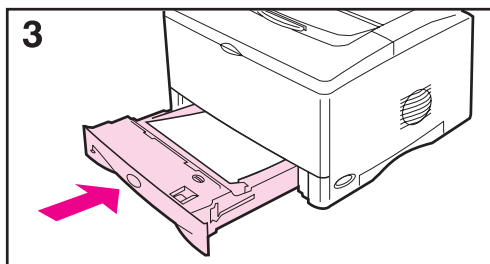
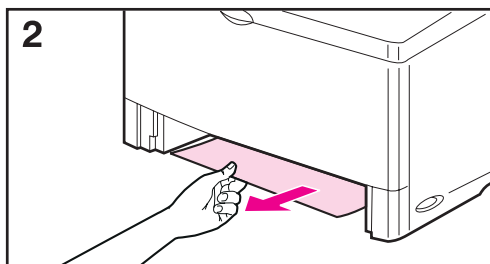
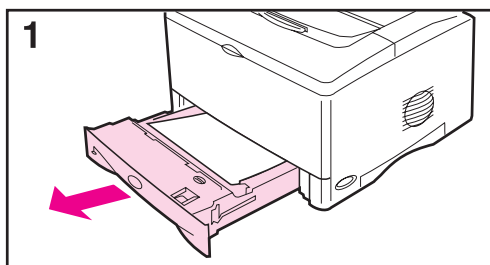

Figure 22 Zones de bourrage du papier

Remarque A la suite d'un bourrage, il peut rester des particules d'encre dans l'imprimante, mais cette encre doit disparaître après l'impression de quelques feuilles.

Elimination des bourrages dans les zones des bacs d'entrée



Remarque

Pour retirer le papier de la zone du bac 1, tirez doucement le papier hors de l'imprimante. Pour tous les autres bacs, procédez aux étapes suivantes.

- 1 Faites glisser le bac hors de l'imprimante et retirez du bac tout papier endommagé.
- 2 Si le bord du papier est visible dans la zone d'alimentation, tirez doucement le papier vers le bas et hors de l'imprimante. Si le papier n'est pas visible, regardez dans la zone du couvercle supérieur (page 74).

Remarque

Ne forcez pas le papier s'il ne vient pas facilement. Si le papier est coincé dans un bac, essayez, le cas échéant, de le retirer par le bac supérieur ou par la zone du couvercle supérieur (page 74).

- 3 Avant de remettre le bac, vérifiez que le papier est à plat dans le bac aux quatre coins et tient sous les languettes des guides.
- 4 Ouvrez puis refermez le couvercle supérieur pour effacer le message de bourrage de papier.

Si un message de bourrage de papier persiste, c'est qu'il reste du papier dans l'imprimante. Cherchez le papier à un autre endroit (page 72).

Elimination de brouillages dans la zone du couvercle supérieur

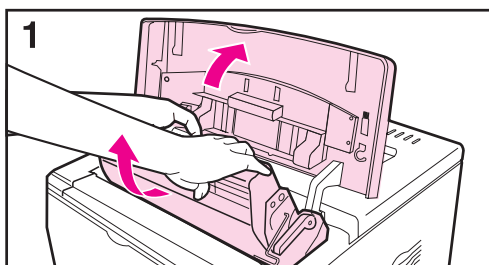

1 Ouvrez le couvercle supérieur et retirez la cartouche d'encre.

Attention

Pour éviter d'endommager la cartouche d'encre, ne l'exposez pas à la lumière pendant plus de quelques minutes.

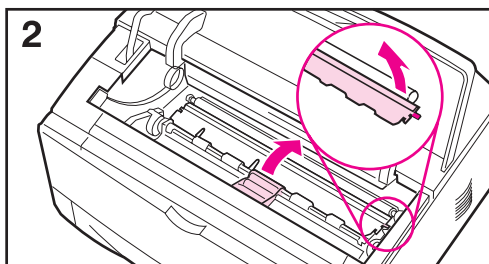

2 Utilisez les poignées vertes pour soulever les plaques d'accès au papier.

3 Tirez doucement le papier hors de l'imprimante. Ne déchirez pas le papier !

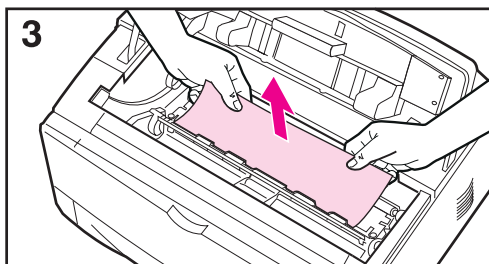

Remarque

Évitez les projections d'encre. Utilisez un chiffon sec non pelucheux pour essuyer toute les particules d'encre ayant pu tomber dans l'imprimante (page 76).

Si des particules d'encre tombent dans l'imprimante, cela peut provoquer des problèmes temporaires de qualité d'impression. L'encre présente doit disparaître du circuit papier après l'impression de quelques pages.

Si de l'encre tombe sur vos vêtements, essuyez-les à l'aide d'un chiffon sec puis lavez-les à l'eau froide. (L'eau chaude fixe l'encre dans le tissu.)

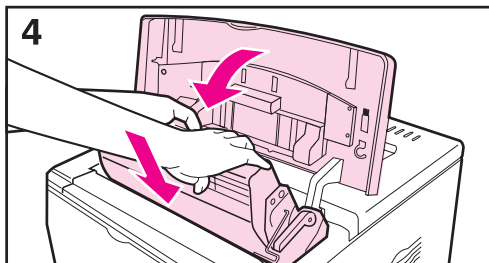

4 Fermez les plaques d'accès au papier, remettez la cartouche d'encre et fermez le couvercle supérieur.

Si un message de brouillage de papier persiste, c'est qu'il reste du papier dans l'imprimante. Cherchez le papier à un autre endroit (page 72).

Elimination de brouages dans les zones de sortie

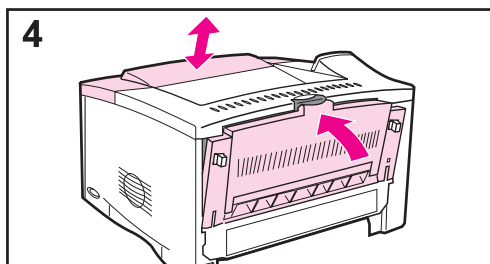
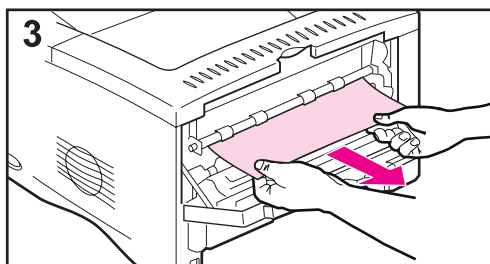
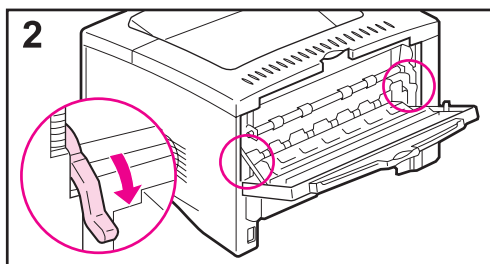
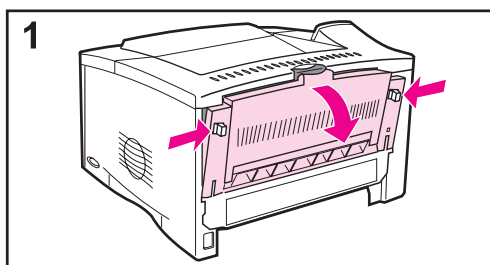

Remarque

Si le papier est bouché dans la zone de sortie supérieure, mais que la majorité du papier est toujours dans l'imprimante, le mieux est de le retirer par la porte arrière.

- 1 Appuyez sur les deux loquets gris pour libérer la porte arrière.
- 2 Appuyez sur les leviers bleus de dégageement du papier.
- 3 Si le bord du papier n'est pas visible dans le bac de sortie arrière, saisissez les deux côtés du papier et tirez-le doucement hors de l'imprimante jusqu'à ce que son bord soit visible. (Il peut y avoir de l'encre non fixée sur le papier. Faites attention à ne pas la répandre sur vous-même ou dans l'imprimante.)

Remarque

Tirez doucement tout papier hors de l'imprimante. Si le papier est difficile à enlever, essayez d'ouvrir complètement le couvercle supérieur afin d'atténuer la pression exercée sur le papier.

- 4 Fermez la porte arrière. (Les leviers retournent automatiquement à leurs positions d'origine lors de la fermeture de la porte arrière.) Ouvrez et refermez le couvercle supérieur pour effacer le message de brouage de papier.

Si un message de brouage de papier persiste, c'est qu'il reste du papier dans l'imprimante. Cherchez le papier à un autre endroit (page 72).

Elimination de brouillages dans l'unité recto-verso optionnelle

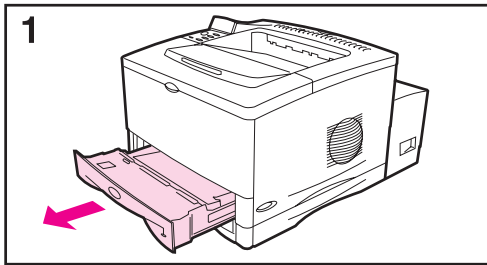

Recherchez les brouillages dans les endroits suivants :

La zone du bac 2 :

1 Faites glisser le bac 2 hors de l'imprimante.

2 Tirez doucement tout papier hors de l'imprimante.

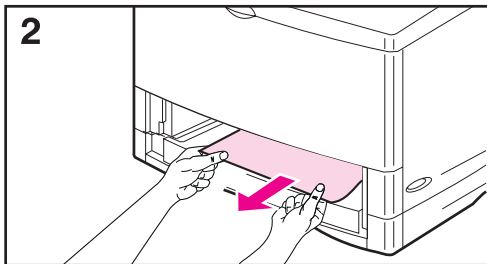

La section avant de l'unité recto-verso :

3 Depuis l'avant de l'imprimante, saisissez la section avant de l'unité recto-verso (utilisez la poignée centrale), tirez-la droit hors de l'imprimante et soulevez-la pour la retirer.

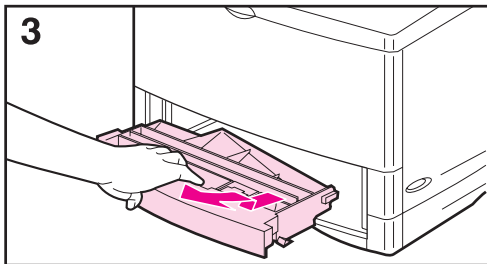

4 Tirez doucement tout papier hors de l'imprimante.

5 Remettez la section avant de l'unité recto-verso et le bac 2.

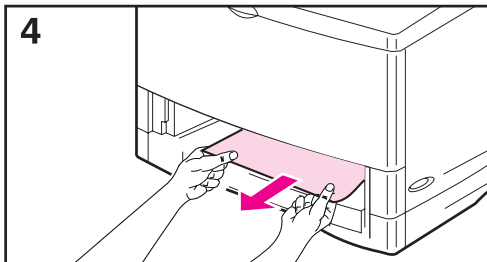

Suite page suivante.

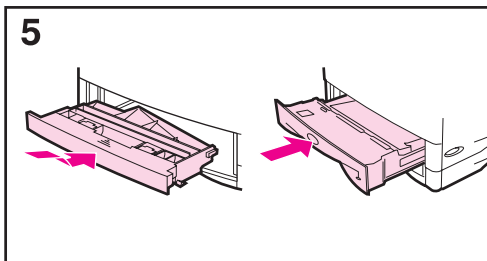

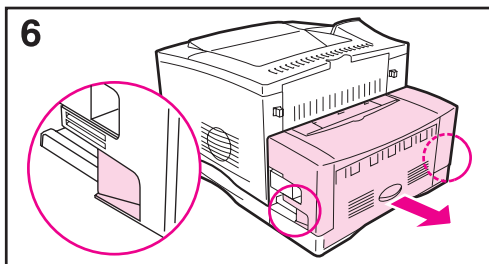

La section arrière de l'unité recto-verso :

6 Depuis l'arrière de l'imprimante, utilisez les deux poignées latérales de l'unité recto-verso pour faire glisser la section arrière vers l'extérieur jusqu'en butée.

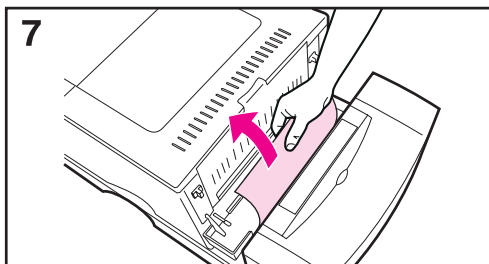

7 Tirez doucement tout papier hors de l'unité recto-verso.

Le couvercle supérieur de l'unité recto-verso :

8 Ouvrez le couvercle supérieur de l'unité recto-verso.

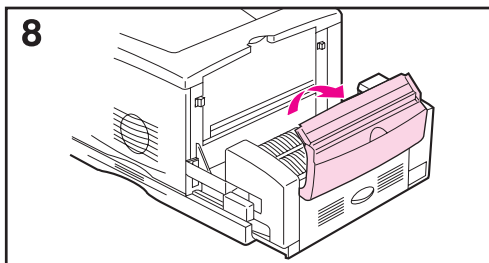

9 Tirez doucement tout papier hors de l'unité recto-verso.

Lorsque tout le papier a été retiré de l'unité recto-verso, continuez par les étapes suivantes :

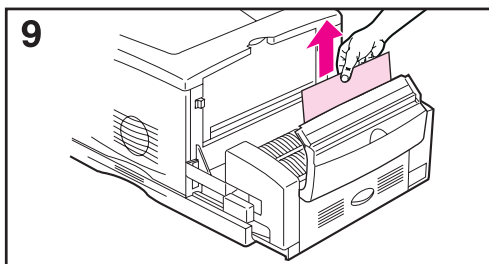

10 Fermez le couvercle supérieur de l'unité recto-verso et renforcez sa section arrière dans l'imprimante. Ouvrez et refermez le couvercle supérieur pour effacer le message de bourrage de papier.

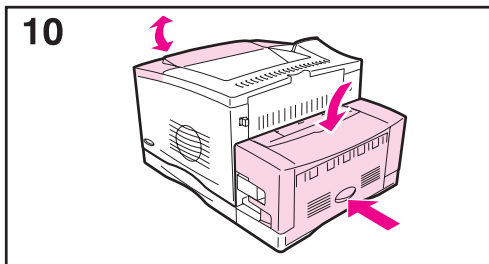

Remarque

Vérifiez que tous les couvercles des bacs sont en place afin d'éviter tout bourrage ultérieur.

Résolution des bourrages répétés

Si le papier bourre fréquemment, essayez ceci :

- Inspectez toutes les zones de bourrage possibles. Un morceau de papier peut être coincé dans l'imprimante. (Voir page 72.)
- Vérifiez que le papier est correctement chargé dans les bacs, que ceux-ci sont correctement réglés pour le format de papier chargé et qu'ils ne sont pas trop remplis. (Voir les paragraphes sur le chargement du papier qui débutent à la page 30.)
- Vérifiez que tous les bacs et accessoires de traitement du papier sont complètement insérés dans l'imprimante. (Si un bac est ouvert pendant une tâche d'impression, il peut en résulter un bourrage.)
- Vérifiez que tous les couvercles et portes sont fermés. (Si une porte ou un couvercle est ouvert pendant une tâche d'impression, il peut en résulter un bourrage.)
- Essayez d'imprimer vers un bac de sortie différent (page 26).
- Les feuilles peuvent adhérer les unes aux autres. Recourbez la pile pour séparer les feuilles. Ne déliez pas la pile.
- Si vous imprimez depuis le bac 1, essayez d'alimenter moins de feuilles de papier ou d'enveloppes à la fois.
- Si vous imprimez avec l'unité recto-verso optionnelle, le chemin de câbles n'est pas correctement positionné ou le couvercle du bac 2 n'est pas installé.
- Activez l'option REM FORME PAPIER dans le menu Configuration du panneau de commande de l'imprimante (ceci ralentira l'impression). Pour de plus amples informations, voir page B-18.
- Si vous imprimez sur des petits formats (tels que les fiches Bristol), vérifiez que le papier est orienté correctement dans le bac (page 51).
- Renversez la pile de papier dans le bac. Essayez aussi de le faire pivoter de 180°.
- Essayez de pivoter le papier (tel que papier perforé ou formulaires à exemplaires multiples et étiquettes) pour l'introduire dans l'imprimante sous une orientation différente (page 47).
- Vérifiez la qualité du papier utilisé. N'utilisez pas de papier endommagé ou irrégulier.
- N'utilisez que du papier correspondant aux spécifications HP (pages A-2 à A-12).
- N'utilisez pas de papier qui a déjà été utilisé dans une imprimante ou un copieur. (N'imprimez pas des deux côtés des enveloppes, des transparents, du vélin ou des étiquettes.)

- Vérifiez que le courant qui alimente l'imprimante ne fluctue pas et correspond aux spécifications de l'imprimante (page A-16).
- Nettoyez l'imprimante (page 67).
- Contactez un bureau de service ou d'assistance agréé HP pour effectuer les tâches de maintenance régulière. (Voir les pages sur l'assistance HP au début du Guide d'utilisation.)

Signification des messages de l'imprimante

Le tableau suivant explique les messages qui peuvent s'afficher au panneau de commande de l'imprimante. Les messages de l'imprimante et leur signification sont listés par ordre alphabétique, suivis des messages numérotés.

Si un message persiste :

- Si un message persiste et vous demande de charger un bac, ou si un message indique qu'une tâche d'impression précédente est toujours dans la mémoire de l'imprimante, appuyez sur **[Reprise]** pour imprimer ou sur **[Annuler tâche]** pour effacer la tâche de la mémoire de l'imprimante.
- Si un message persiste après l'exécution de toutes les actions recommandées, contactez un bureau de service ou d'assistance agréé HP. (Voir les pages sur l'assistance HP au début de ce guide.)

Remarque

Tous les messages ne sont pas décrits dans ce guide (beaucoup d'entre eux sont évidents).

Certains messages de l'imprimante sont influencés par les réglages de CONTINUER AUTO et AVERTISSMTS EFFACAB du menu Configuration du panneau de commande de l'imprimante (page B-16).

Messages de l'imprimante

Message	Explication ou action recommandée
ACCES REFUSE MENUS VERR.	La fonction du panneau de commande de l'imprimante à laquelle vous essayez d'accéder a été verrouillée afin d'empêcher tout accès non autorisé. Consultez l'administrateur du réseau.
ALIM MANUELLE [TYPE] [FORMAT]	Chargez le papier demandé dans le bac 1. Appuyez sur [Reprise] si le papier désiré est déjà chargé dans le bac 1. Appuyez sur [- Valeur +] pour faire défiler les types et formats disponibles. Appuyez sur [Sélectionner] pour accepter le type ou le format secondaire.

Messages de l'imprimante (suite)

Message	Explication ou action recommandée
ATTEND REINITIAL DE L' IMPRIMANTE	Le réglage du disque RAM a été modifié depuis le panneau de commande de l'imprimante. Cette modification ne prendra effet qu'après réinitialisation de l'imprimante.
BAC x VIDE	Chargez le bac vide (x) pour effacer le message. Si vous ne chargez pas le bac spécifié, l'imprimante continuera à imprimer depuis le bac disponible suivant et le message continuera à s'afficher.
CHARGEMENT PROGRAMME <numéro> alterne avec NE PAS ETEINDRE	Les programmes et les polices peuvent être stockés dans le système de fichiers de l'imprimante. Au démarrage, ils sont chargés en mémoire vive. (Ces entités peuvent prendre longtemps à se charger en mémoire vive, selon la taille et le nombre d'entités étant chargées.) Le <numéro> spécifie un numéro de séquence qui indique le programme en cours de chargement.
CHARGER BAC x [TYPE] [FORMAT]	Chargez le papier demandé dans le bac spécifié (x). (Voir les paragraphes sur le chargement du papier qui débutent à la page 30.) Vérifiez que les bacs sont correctement réglés pour le format. Le format affiché à l'avant du bac à papier doit correspondre au format du papier chargé dans le bac. Les réglages du type de bac (ainsi que le format pour le bac 1) doivent s'effectuer au panneau de commande de l'imprimante (page 60). Si vous essayez d'imprimer sur du papier de format A4 ou Letter et que ce message s'affiche, vérifiez que le format de papier par défaut est correctement réglé dans le menu Impression du panneau de commande de l'imprimante. Appuyez sur [Reprise] pour imprimer depuis le bac suivant disponible. Appuyez sur [-Valeur+] pour faire défiler les types et les formats disponibles. Appuyez sur [Sélectionner] pour accepter le type ou le format secondaire.
DISQ RAM ECHEC	Le disque RAM a subi une défaillance critique et n'est plus utilisable. Eteignez l'imprimante, puis rallumez-la pour effacer le message.
DISQ RAM EST PROTEGE EN ECRIT	Le disque RAM est protégé et il est impossible d'y écrire de nouveaux fichiers. Désactivez la protection en écriture depuis HP JetAdmin.

Messages de l'imprimante (suite)

Message	Explication ou action recommandée
DISQUE ECHEC	Le disque EIO a subi une défaillance critique et n'est plus utilisable. Retirez le disque EIO et remplacez-le par un nouveau.
DISQUE EST PROTEGE EN ECRIT	Le disque EIO est protégé et il est impossible d'y écrire de nouveaux fichiers. Désactivez la protection en écriture depuis HP JetAdmin.
FICHER DISQ RAM ECHEC OPERATION	L'opération demandée n'a pu être effectuée. Vous avez peut-être essayé une opération interdite telle que le téléchargement d'un fichier vers un répertoire qui n'existe pas.
FICHER DISQ RAM SYSTEME SATURE	Supprimez des fichiers puis ressayer, ou éteignez l'imprimante puis rallumez-la pour supprimer tous les fichiers du périphérique. (Supprimez les fichiers depuis HP JetAdmin, HP FontSmart ou un autre utilitaire. Voir l'aide du logiciel pour de plus amples informations.) Si le message persiste, augmentez la taille du disque RAM. Changez la taille du disque RAM dans le menu Configuration du panneau de commande de l'imprimante (page B-13)
FICHER DISQUE ECHEC OPERATION	L'opération demandée n'a pu être effectuée. Vous avez peut-être essayé une opération interdite telle que le téléchargement d'un fichier vers un répertoire qui n'existe pas.
FICHER DISQUE SYSTEME SATURE	Supprimez des fichiers du disque EIO et ressayer, ou ajoutez une barrette DIMM Flash. Téléchargez ou supprimez des fichiers depuis HP JetAdmin et téléchargez ou supprimez des polices depuis HP FontSmart. (Voir l'aide du logiciel pour de plus amples informations.)
FICHER FLASH ECHEC OPERATION	L'opération demandée n'a pu être effectuée. Vous avez peut-être essayé une opération interdite telle que le téléchargement d'un fichier vers un répertoire qui n'existe pas.
FICHER FLASH SYSTEME SATURE	Supprimez des fichiers de la DIMM Flash ou ajoutez une DIMM. Téléchargez ou supprimez des fichiers depuis HP JetAdmin et téléchargez ou supprimez des polices depuis HP FontSmart. (Voir l'aide du logiciel pour de plus amples informations.)

Messages de l'imprimante (suite)

Message	Explication ou action recommandée
FLASH ECHEC	La DIMM Flash a subi une défaillance critique et n'est plus utilisable. Retirez-la DIMM Flash et remplacez-la par une nouvelle.
FLASH EST PROTEGE EN ECRIT	La DIMM Flash est protégée et il est impossible d'y écrire de nouveaux fichiers. Désactivez la protection en écriture depuis HP JetAdmin.
FORMAT NON STDRD DANS BAC [YY]	Un dispositif externe de traitement du papier a détecté un format de papier non pris en charge. L'imprimante passera hors ligne jusqu'à ce que la condition soit corrigée.
HORS LIGNE	Appuyez sur [Reprise] pour placer l'imprimante en ligne.
IMPR R-V IMPOSS BAC ARR. OUVERT	L'imprimante ne peut pas imprimer recto-verso car le bac de sortie arrière est ouvert. Fermez le bac de sortie arrière.
INSTALLER BAC x	L'imprimante ne peut pas imprimer la tâche courante car le bac spécifié (x) est ouvert ou n'est pas correctement inséré. Réinsérez le bac spécifié.
INSTALLER CAPOT AVANT UNITE R-V	L'imprimante ne peut pas imprimer la tâche en cours car le capot avant de l'unité recto-verso n'est pas installé ou n'est pas correctement inséré. Réinsérez le capot avant de l'unité recto-verso.
LANGUE CHOISIE NON DISPONIBLE	Une tâche d'impression a demandé un langage d'imprimante qui n'existe pas dans l'imprimante. La tâche ne sera pas imprimée et sera effacée de la mémoire. Imprimez la tâche au moyen d'un pilote pour un langage d'imprimante différent, ou ajoutez le langage demandé à l'imprimante (si disponible). Appuyez sur [Reprise] pour continuer.
MAUVAISE CONN BAC FACULT	Le bac optionnel n'est pas connecté correctement. Réinstallez le bac optionnel.

Messages de l'imprimante (suite)

Message	Explication ou action recommandée
MAUVAISE CONNEX UNITE R-V	L'unité recto-verso n'est pas connectée correctement. Réinstallez l'unité recto-verso.
MEMOIRE INSUFF FIN IMPR. TACHE	L'imprimante ne disposait pas d'assez de mémoire pour imprimer toute la tâche. Le reste de la tâche ne sera pas imprimé et sera effacé de la mémoire. Appuyez sur [Reprise] pour continuer. Modifiez le réglage de Sauvegarde ressources au panneau de commande de l'imprimante (page C-6) ou ajoutez de la mémoire à l'imprimante (page C-7).
MEMOIRE INSUFF PAGE SIMPLIFIEE	L'imprimante a dû compresser la tâche pour qu'elle tienne dans la mémoire disponible. Certaines données ont pu être perdues. Appuyez sur [Reprise] pour continuer. Il peut être bon ou d'ajouter de la mémoire à l'imprimante (page C-2).
MEMOIRE SATUREE DONNEES PERDUES	Il n'y a plus de mémoire disponible dans l'imprimante. La tâche en cours risque de ne pas s'imprimer correctement et certaines ressources (telles que polices ou macros téléchargées) ont peut-être été supprimées. Il peut être bon d'augmenter la mémoire de l'imprimante (page C-2).
PARAMETRES MEMOIRE MODIFIES	L'imprimante a modifié ses paramètres mémoire car elle n'avait pas assez de mémoire pour utiliser les réglages précédents de Mise en tampon d'interface et Sauvegarde ressources. Ceci se produit généralement après avoir retiré de la mémoire de l'imprimante, ajouté une unité recto-verso ou ajouté un langage d'imprimante. Il peut être bon de modifier les réglages de la mémoire pour Mise en tampon d'interface et Sauvegarde ressources (bien que les valeurs par défaut soient normalement les meilleures) ou d'ajouter de la mémoire à l'imprimante (page C-6).
PERFORM PRINTER MAINTENANCE	Pour une qualité d'impression maximale, l'imprimante vous invite à faire faire un entretien préventif toutes les 150 000 pages. Contactez un service d'assistance ou de maintenance agréé par HP (voir les pages au début de ce guide).
UNITE ENTREE ERREUR xx.yy	La condition d'un dispositif d'introduction du papier a besoin d'être rectifiée avant que l'impression puisse continuer. Voir la documentation fournie avec le dispositif d'introduction du papier pour assistance.

Messages de l'imprimante (suite)

Message	Explication ou action recommandée
UTILIS [TYPE] [FORMAT] A LA PLC ?	Si le format ou le type de papier demandé n'est pas disponible, l'imprimante demande si elle doit utiliser un autre format ou type de papier à sa place. Appuyez sur [-Valeur+] pour faire défiler les types et les formats disponibles. Appuyez sur [Sélectionner] pour accepter le type ou le format secondaire.
VERIFIER ENTREE UNITE alterne avec CHEMIN PAP OUV LE FERMER	Le bac d'entrée optionnel ne peut pas alimenter l'imprimante en papier car une porte ou un guide de papier est ouvert. Vérifiez les portes et les guides de papier.
13.x BOURR PAP [EMPLACEMENT]	Retirez le bourrage de papier de l'emplacement spécifié (page 72). Ouvrez et refermez le couvercle supérieur pour effacer le message. Si le message persiste une fois le bourrage éliminé, il se peut qu'un détecteur soit bloqué ou cassé. Contactez un bureau de service ou d'assistance agréé HP. (Voir les pages sur l'assistance HP au début de ce guide.)
20 MEMOIRE INSUFFISANTE alterne avec APP. SUR REPRISE POUR CONTINUER	L'imprimante a reçu plus de données que ne peut contenir la mémoire disponible. Vous avez peut-être essayé de transférer trop de macros, de polices logicielles ou de graphiques complexes. Appuyez sur [Reprise] pour imprimer les données transférées (certaines données peuvent être perdues), puis simplifiez la tâche d'impression ou installez de la mémoire supplémentaire (page C-5).
21 PAGE TROP COMPLEXE alterne avec APP. SUR REPRISE POUR CONTINUER	Les données (texte dense, règles, graphiques tramés ou vectoriels) envoyées à l'imprimante étaient trop complexes. Appuyez sur [Reprise] pour imprimer les données transférées (certaines données peuvent être perdues.) Pour imprimer la tâche sans perte de données, allez au menu Configuration du panneau de commande de l'imprimante, sélectionnez PROTECTION PAGE = OUI, imprimez la tâche et repassez à PROTECTION PAGE = AUTO. (Pour de plus amples informations, voir page B-15.) Ne gardez pas PROTECTION PAGE = OUI, ceci risque de faire baisser les performances. Si ce message revient souvent, simplifiez la tâche d'impression.

Messages de l'imprimante (suite)

Message	Explication ou action recommandée
22 DEBRDMNT TAMPON ITF PARL alterne avec APP. SUR REPRISE POUR CONTINUER	<p>Trop de données ont été envoyées au port parallèle.</p> <p>Vérifiez qu'aucune connexion de câble n'est lâche et soyez sûr d'utiliser un câble de haute qualité (page 8). (Certains câbles parallèles non HP peuvent avoir des broches manquantes ou ne pas se conformer aux spécification IEEE-1284.)</p> <p>Cette erreur peut se produire si le pilote utilisé n'est pas conforme IEEE-1284. Pour obtenir les meilleurs résultats possibles, utilisez un des pilotes HP livrés avec l'imprimante (page 15).</p> <p>Appuyez sur [Reprise] pour effacer le message d'erreur. (Des données seront perdues.)</p> <p>Si ce message persiste, contactez un bureau de service ou d'assistance agréé HP. (Voir les pages sur l'assistance HP au début de ce guide.)</p>
22 DEBRDMNT TAMPON ITF SERIE alterne avec APP. SUR REPRISE POUR CONTINUER	<p>Trop de données ont été envoyées au port série.</p> <p>Vérifiez que l'option de cadence série correcte est sélectionnée dans le menu ITF du panneau de commande de l'imprimante (page B-20).</p> <p>Imprimez une structure des menus (page 104) et vérifiez que la cadence série item (dans le menu ITF du panneau de commande de l'imprimante) correspond aux réglages de l'ordinateur. (Pour de plus amples informations sur les réglages de l'interface, voir page B-21.)</p> <p>Appuyez sur [Reprise] pour effacer le message d'erreur. (Des données seront perdues.)</p> <p>Si ce message persiste, contactez un bureau de service ou d'assistance agréé HP. (Voir les pages sur l'assistance HP au début de ce guide.)</p>
22 EIO ✕ DEBRDMNT TAMPON alterne avec APP. SUR REPRISE POUR CONTINUER	<p>Trop de données ont été envoyées à la carte EIO dans le logement spécifié (✕). Un protocole de communication inadéquat peut être en service.</p> <p>Appuyez sur [Reprise] pour effacer le message. (Les données seront perdues.)</p> <p>Vérifiez la configuration de l'hôte. Si ce message persiste, contactez un bureau de service ou d'assistance agréé HP. (Voir les pages sur l'assistance HP au début de ce guide.)</p>
40 EIO ✕ MAUV. TRANSMISSION alterne avec APP. SUR REPRISE POUR CONTINUER	<p>La connexion entre l'imprimante et la carte EIO du logement spécifié a été interrompue.</p> <p>Appuyez sur [Reprise] pour effacer le message d'erreur et continuer à imprimer.</p>

Messages de l'imprimante (suite)

Message	Explication ou action recommandée
40 MAUVAISE TRANSM. SERIE alterne avec APP. SUR REPRISE POUR CONTINUER	<p>L'imprimante a rencontré une erreur pendant le transfert de données depuis l'ordinateur.</p> <p>L'erreur peut être due à plusieurs raisons :</p> <ul style="list-style-type: none">• L'ordinateur a été allumé ou éteint alors que l'imprimante était en ligne.• Il y a eu un problème sur le réseau (si applicable).• Il y avait une différence de débit en bauds ou de parité entre l'ordinateur et l'imprimante. (Le débit en bauds indique à l'imprimante la vitesse à laquelle les informations seront transférées de l'ordinateur à l'imprimante.) Vérifiez que l'imprimante est réglée pour le même débit en bauds que l'ordinateur. Vous accédez au réglage du débit en bauds série depuis le menu ITF du panneau de commande de l'imprimante (page B-22). <p>Appuyez sur [Reprise] pour effacer le message d'erreur et continuer à imprimer.</p>
41.3 FORMAT PAP INATTENDU	<p>Le format de papier sur lequel vous essayez d'imprimer ne correspond pas aux réglages du bac.</p> <p>Vérifiez que le réglage du format est correct pour tous les bacs. (L'imprimante continuera d'essayer à imprimer la tâche jusqu'à ce que les réglages de format soient corrects.)</p> <p>Si vous essayez d'imprimer depuis le bac 1, vérifiez que le réglage du format de papier du panneau de commande de l'imprimante est correctement configuré (page B-3).</p> <p>Une fois que vous avez effectué les opérations précédentes, appuyez sur [Reprise]. La page contenant l'erreur sera automatiquement réimprimée. (Vous pouvez aussi appuyer sur [Annuler tâche] pour effacer la tâche de la mémoire de l'imprimante.)</p>
41.x ERREUR IMPRIM alterne avec APP. SUR REPRISE POUR CONTINUER	<p>Il s'est produit une erreur temporaire d'impression.</p> <p>Appuyez sur [Reprise]. La page contenant l'erreur sera automatiquement réimprimée.</p> <p>Si ce message persiste, contactez un bureau de service ou d'assistance agréé HP. (Voir les pages sur l'assistance HP au début de ce guide.)</p>
50.x ERREUR FUSION	<p>Il s'est produit une erreur interne. Eteignez l'imprimante, puis rallumez-la.</p> <p>Si ce message persiste, contactez un bureau de service ou d'assistance agréé HP. (Voir les pages sur l'assistance HP au début de ce guide.)</p>

Messages de l'imprimante (suite)

Message	Explication ou action recommandée
51.x or 52.x ERREUR IMPRIM	<p>Il s'est produit une erreur temporaire d'impression.</p> <p>Appuyez sur [Reprise]. La page contenant l'erreur sera automatiquement réimprimée.</p> <p>Si ce message persiste, contactez un bureau de service ou d'assistance agréé HP. (Voir les pages sur l'assistance HP au début de ce guide.)</p>
53.x _y .zz ERREUR IMPRIM	<p>Il y a un problème avec la mémoire de l'imprimante. La DIMM responsable de l'erreur ne sera pas utilisée. Les valeurs de x, y et zz sont les suivantes :</p> <p>x = type de DIMM 0 = ROM 1 = RAM</p> <p>y = Emplacement 0 = Mémoire interne (ROM ou RAM) 1 à 3 = logements DIMM 1, 2 ou 3</p> <p>zz = Numéro d'erreur</p> <p>Vous pouvez avoir à remplacer la DIMM spécifiée.</p> <p>Eteignez l'imprimante, puis remplacez la DIMM responsable de l'erreur.</p> <p>Si ce message persiste, contactez un bureau de service ou d'assistance agréé HP. (Voir les pages sur l'assistance HP au début de ce guide.)</p>
55 ERREUR IMPRIM alterne avec APP. SUR REPRISE POUR CONTINUER	<p>Il s'est produit une erreur temporaire d'impression.</p> <p>Appuyez sur [Reprise]. La page contenant l'erreur sera automatiquement réimprimée.</p> <p>Si ce message persiste, contactez un bureau de service ou d'assistance agréé HP. (Voir les pages sur l'assistance HP au début de ce guide.)</p>
56.x, 57.x, 58.x ou 59.x ERREUR IMPRIM	<p>Il s'est produit une erreur temporaire d'impression.</p> <p>Eteignez l'imprimante, puis rallumez-la.</p> <p>Si ce message persiste, contactez un bureau de service ou d'assistance agréé HP. (Voir les pages sur l'assistance HP au début de ce guide.)</p>

Messages de l'imprimante (suite)

Message	Explication ou action recommandée
62. x ERREUR IMPRIM	<p>Il y a un problème avec la mémoire de l'imprimante. La valeur x indique l'emplacement du problème:</p> <p>0 = mémoire interne 1 à 3 = logements DIMM 1, 2 ou 3</p> <p>Vous pouvez avoir à remplacer la DIMM spécifiée.</p> <p>Si ce message persiste, contactez un bureau de service ou d'assistance agréé HP. (Voir les pages sur l'assistance HP au début de ce guide.)</p>
64. x ERREUR IMPRIM	<p>Il s'est produit une erreur temporaire d'impression.</p> <p>Eteignez l'imprimante, puis rallumez-la.</p> <p>Si ce message persiste, contactez un bureau de service ou d'assistance agréé HP. (Voir les pages sur l'assistance HP au début de ce guide.)</p>
66. xy. zz ECHEC UNITE ENTREE alterne avec VERIFIER CABLES ET ALIMENTER	<p>Il s'est produit une erreur dans un dispositif externe de traitement du papier.</p> <p>Appuyez sur [Reprise] pour effacer le message. Si le message ne disparaît pas, éteignez l'imprimante puis rallumez-la.</p> <p>Si ce message persiste, contactez un bureau de service ou d'assistance agréé HP. (Voir les pages sur l'assistance HP au début de ce guide.)</p>
68 ERREUR NVRAM VERIFIER PARAM.	<p>Il s'est produit une erreur dans la mémoire non volatile (NVRAM) de l'imprimante et un ou plusieurs réglages de l'imprimante ont repris les valeurs usine.</p> <p>Imprimez une page de configuration et vérifiez les réglages de l'imprimante pour déterminer quelles valeurs ont changé (page 105).</p> <p>Maintenez la touche [Annuler tâche] enfoncée tout en allumant l'imprimante. Ceci nettoiera la NVRAM en supprimant les anciennes zones inutilisées.</p> <p>Si ce message persiste, contactez un bureau de service ou d'assistance agréé HP. (Voir les pages sur l'assistance HP au début de ce guide.)</p>

Messages de l'imprimante (suite)

Message	Explication ou action recommandée
68 NVRAM SATUREE VERIFIER PARAM.	<p>La mémoire non volatile (NVRAM) de l'imprimante est saturée. Certains réglages ont pu reprendre leurs valeurs usine.</p> <p>Imprimez une page de configuration et vérifiez les réglages de l'imprimante pour déterminer quelles valeurs ont changé (page 105).</p> <p>Si ce message persiste, contactez un bureau de service ou d'assistance agréé HP. (Voir les pages sur l'assistance HP au début de ce guide.)</p>
69. x ERREUR IMPRIM	<p>Il s'est produit une erreur temporaire d'impression.</p> <p>Eteignez l'imprimante, puis rallumez-la.</p> <p>Si ce message persiste, contactez un bureau de service ou d'assistance agréé HP. (Voir les pages sur l'assistance HP au début de ce guide.)</p>
79. xxxx ERREUR IMPRIM	<p>L'imprimante a détecté une erreur. Les numéros (xxxx) indiquent le type spécifique d'erreur.</p> <p>Eteignez l'imprimante, puis rallumez-la. Essayez d'imprimer une tâche depuis une application différente. Si la tâche s'imprime, repassez à la première application et essayez d'imprimer un fichier différent. (Si le message n'apparaît qu'avec une certaine application ou une certaine tâche d'impression, contactez le distributeur du logiciel pour assistance.)</p> <p>Si le message persiste avec des applications et tâches d'impression différentes, notez les numéros qui apparaissent (xxxx) et contactez un bureau de service ou d'assistance agréé HP. (Voir les pages sur l'assistance HP au début de ce guide.)</p>

Correction des problèmes de qualité d'impression

Utilisez les exemples suivants pour déterminer le problème de qualité d'impression que vous rencontrez, puis consultez le tableau suivant pour résoudre le problème.

Remarque

Les exemples suivants montrent du papier de format Letter ayant traversé l'imprimante le bord long en premier. (Si le papier a traversé l'imprimante le bord court en premier, les stries et les défauts répétés seront verticaux au lieu d'horizontaux.)



Figure 23 Exemples de problèmes de qualité d'impression

Impression pâle	Particules d'encre	Vides	Stries	Fond gris	Maculage	Encre non fixée	Défauts répétés	Caractères mal formés	Page oblique	Volutes ou ondulations	Froissements ou pliures	<p style="text-align: center;">Etapes de dépannage (Effectuez les étapes dans l'ordre indiqué.)</p>
	✓		✓		✓	✓	✓				✓	
	✓		✓		✓	✓	✓					2. Nettoyez l'intérieur de l'imprimante (page 67) ou utilisez la page de nettoyage de l'imprimante (page 69).
✓		✓										3. Vérifiez qu'EconoMode est désactivé dans le logiciel et au panneau de commande (page B-7).
					✓				✓	✓	✓	4. Renversez la pile de papier dans le bac. Essayez aussi de le faire pivoter de 180°.
✓	✓	✓ ¹		✓	✓ ¹	✓ ¹		✓ ¹	✓	✓	✓	5. Vérifiez le type et la qualité du papier (ou autre support d'impression) (pages A-2 à A-12).
✓		✓		✓	✓				✓	✓	✓	6. Vérifiez l'environnement de l'imprimante (page A-16).
									✓		✓	7. Vérifiez que le papier est correctement chargé et que les guides ne sont pas trop serrés ou lâches contre la pile de papier. (Voir les paragraphes sur le chargement du papier qui débutent à la page 30.)
										✓	✓	8. Imprimez vers un bac de sortie différent (page 26).
✓		✓		✓								9. Modifiez le réglage de densité de l'encre (page B-8).
									✓	✓	✓	10. Depuis le menu Configuration du panneau de commande de l'imprimante, activez l'option REM FORME PAPIER (page B-14).
		✓				✓						11. Changez le réglage du mode de fusion en HAUT (page B-5) ou choisissez un type de papier rugueux dans le pilote d'imprimante (page 60).
										✓	✓	12. Changez le réglage du mode de fusion en BAS (page B-5).
✓		✓										13. Répartissez l'encre dans la cartouche d'encre (page 65).
✓		✓	✓	✓	✓		✓	✓				14. Installez une nouvelle cartouche d'encre HP. (Voir les instructions accompagnant la cartouche d'encre.)

Impression pâle	Particules d'encre	Vides	Stries	Fond gris	Maculage	Encre non fixée	Défauts répétés	Caractères mal formés	Page oblique	Volutes ou ondulations	Froissements ou pliures	<p style="text-align: center;">Étapes de dépannage (Effectuez les étapes dans l'ordre indiqué.)</p>	
	✓						✓						15. Pour alterner entre le papier de petit format et le papier standard, sélectionnez SMALL PAPER SPEED = SLOW (vitesse papier petit format = lente) dans le menu Configuration.
✓	✓	✓	✓	✓	✓	✓	✓	✓	✓	✓	✓		16. Après avoir essayé toutes les procédures suggérées ci-avant, contactez un bureau de service ou d'assistance agréé HP. (Voir les pages sur l'assistance HP au début de ce guide.)

1. Le papier peut être trop lisse.

Identification des problèmes d'imprimante

Organigramme de dépannage

Si l'imprimante ne répond pas normalement, utilisez cet organigramme pour identifier le problème. En cas d'échec à l'une de ces étapes, suivez les suggestions de dépannage correspondantes.

Si les suggestions offertes dans ce guide d'utilisation ne vous permettent pas résoudre le problème, contactez un bureau de service ou d'assistance agréé HP. (Voir les pages sur l'assistance HP au début de ce guide.)

Remarque

Utilisateurs de Macintosh : Pour des informations de dépannage supplémentaires, voir page 101.

1 Le panneau de commande affiche-t-il PRETE ?

OUI

Passez à l'étape 2.

NON

L'affichage est vide et le ventilateur de l'imprimante est arrêté.

Vérifiez les connexions du cordon et l'interrupteur d'alimentation.

Branchez l'imprimante dans une prise secteur différente.

Vérifiez que le courant qui alimente l'imprimante ne fluctue pas et correspond aux spécifications de l'imprimante (page A-16).

L'affichage est vide mais le ventilateur de l'imprimante tourne.

Appuyez sur une touche du panneau de commande pour voir si l'imprimante répond. Eteignez l'imprimante puis rallumez-la. Si cela ne résout pas le problème, contactez un bureau de service ou d'assistance agréé HP. (Voir les pages sur l'assistance HP au début de ce guide.)

L'affichage n'est pas dans la bonne langue.

Eteignez l'imprimante. Tout en maintenant **[Sélectionner]** enfoncé, allumez l'imprimante. Appuyez sur **[- Valeur +]** pour faire défiler les langues disponibles. Appuyez sur **[Sélectionner]** pour enregistrer la langue désirée comme nouvelle valeur par défaut. Appuyez sur **[Reprise]** pour retourner à PRETE.

L'affichage contient des caractères illisibles ou étranges.

Vérifiez que la langue désirée est sélectionnée au panneau de commande.

Eteignez l'imprimante, puis rallumez-la.

Un message autre que PRETE s'affiche.

Voir page 80.

2 Pouvez-vous imprimer une page de configuration ?

OUI

Passez à l'étape 3.

NON

Imprimez une page de configuration pour vérifier que l'imprimante est correctement alimentée en papier (page 105).

Une page de configuration ne s'imprime pas.

Vérifiez que tous les bacs sont correctement chargés, réglés et installés dans l'imprimante. (Voir les paragraphes sur le chargement du papier qui débutent à la page 30.)

A l'ordinateur, consultez la file d'attente ou le spouleur d'impression pour voir si l'imprimante a été temporairement arrêtée. Si vous avez des problèmes avec la tâche d'impression en cours ou si l'imprimante a marqué une pause, une page de configuration ne s'imprimera pas. (Appuyez sur **[Annuler tâche]** et réessayez l'étape 2.)

Il s'imprime une page vierge.

Vérifiez que la bande adhésive de scellage a été enlevée de la cartouche d'encre. (Voir le Guide de mise en marche ou les instructions qui accompagnaient la cartouche d'encre.)

La cartouche d'encre peut être vide. Installez-en une nouvelle.

Un message autre que PRETE ou IMPRESSION CONFIGURATION s'affiche.

Voir page 80.

3 Pouvez-vous imprimer depuis une application ?

OUI

Passez à l'étape 4.

NON

Imprimez un petit document depuis une application.

La tâche ne s'imprime pas.

Il s'imprime une page ou une liste d'erreurs PS des commandes.

Si la tâche ne s'imprime pas et qu'un message s'affiche, voir page 80.

A partir de l'ordinateur, voyez si l'imprimante a marqué une pause.

Si l'imprimante est sur un réseau, assurez-vous que vous utilisez l'imprimante correcte. Pour vérifier qu'il ne s'agit pas d'un problème de réseau, connectez l'ordinateur directement à l'imprimante avec un câble parallèle, passez au port LPT1 et essayez d'imprimer.

Vérifiez les connexions du câble d'interface. Débranchez et rebranchez le câble à l'ordinateur et à l'imprimante.

Testez le câble en l'essayant sur un autre ordinateur (si possible).

Si vous utilisez une connexion parallèle, vérifiez que le câble est conforme IEEE-1284 (page A-18).

Si l'imprimante est sur un réseau, imprimez une page de configuration (page 105) et vérifiez dans les informations sur le protocole que le nom du serveur et celui du nœud correspondent aux noms indiqués dans le pilote d'imprimante.

Pour vérifier qu'il ne s'agit pas d'un problème d'ordinateur, imprimez depuis un autre ordinateur (si possible).

Vérifiez que la tâche d'impression est envoyée au port correct (LPT1 ou port d'imprimante réseau, par exemple).

Vérifiez que vous utilisez le pilote d'imprimante correct (page 15).

Réinstallez le pilote d'imprimante. (Voir le Guide de mise en marche.)

Vérifiez que le port est bien configuré et fonctionne correctement. (Un moyen de le faire est de connecter une autre imprimante à ce port et d'imprimer.)

Si vous imprimez avec le pilote PS, allez au menu Impression du panneau de commande de l'imprimante et sélectionnez `IMPRIM ERR PS = OUI`, puis réimprimez la tâche. Si une page d'erreur s'imprime, voir les instructions de la colonne suivante.

Dans le menu Configuration du panneau de commande de l'imprimante, vérifiez que `PERSONNALITE = AUTO` (page B-13).

Il manque peut-être un message d'imprimante qui aurait pu vous aider à résoudre le problème. Dans le menu Configuration du panneau de commande de l'imprimante, désactivez temporairement `AVERTISSMTS EFFACAB` (page B-15) et `CONTINUER AUTO` (page B-16), puis réimprimez la tâche.

L'imprimante peut avoir reçu un code PS non standard. Dans le menu Configuration du panneau de commande de l'imprimante, réglez `PERSONNALITE` sur `PS` pour cette tâche uniquement. Une fois la tâche imprimée, revenez au réglage `AUTO` (page B-13).

Assurez-vous qu'il s'agit bien d'une tâche PS et que vous utilisez le pilote PS.

Il se peut que l'imprimante paramétrée pour le langage PCL ait reçu des instructions PS. Dans le menu Configuration, sélectionnez `PERSONNALITE = AUTO` (page B-13).

4 La tâche s'imprime-t-elle comme prévu ? (Suite page suivante.)



NON

L'impression est déformée ou seule une partie de la page s'imprime.

Vérifiez que vous utilisez le bon pilote d'imprimante (page 15).

Le fichier de données envoyé à l'imprimante peut être altéré. Pour tester, essayez de l'imprimer sur une autre imprimante (si possible) ou essayez un fichier différent.

Vérifiez les connexions du câble d'interface. Testez le câble en l'essayant sur un autre ordinateur (si possible).

Remplacez le câble de l'imprimante par un câble de haute qualité (page 8).

Diminuez la complexité de la tâche, imprimez à une résolution plus basse (page B-6) ou installez davantage de mémoire d'imprimante (page C-1).

Il manque peut-être un message d'imprimante qui aurait pu vous aider à résoudre le problème. Depuis le menu Configuration du panneau de commande de l'imprimante, désactivez provisoirement AVERTISSMENTS EFFACABLES et CONTINUER AUTO (page B-16) puis réimprimez la tâche.

L'impression s'arrête au milieu de la tâche.

Vous avez peut-être appuyé sur [Annuler tâche].

Vérifiez que le courant qui alimente l'imprimante ne fluctue pas et correspond aux spécifications de l'imprimante (page A-16).

L'impression est plus lente que prévue.

Simplifiez la tâche d'impression.

Ajoutez de la mémoire à l'imprimante (page C-1).

Désactivez les pages de bannière. (Consultez l'administrateur du réseau.)

Depuis le menu Configuration du panneau de commande de l'imprimante, sélectionnez REM FORME PAPIER = NON (page B-18).

Un réglage du panneau de commande n'a aucun effet.

Vérifiez les réglages du pilote d'imprimante ou de l'application. (Les commandes du pilote d'imprimante et de l'application ont priorité sur les réglages du panneau de commande.)

La tâche s'imprime-t-elle comme prévu ?
(suite)

OUI

Passez à
l'étape 5.

NON

**Le formatage
de la tâche
d'impression
est incorrect.**

- Vérifiez que vous utilisez le bon pilote d'imprimante (page 18).
- Vérifiez les réglages logiciels. (Voir l'aide du logiciel.)
- Essayez une police différente.
- Des ressources téléchargées ont peut-être été perdues. Vous pouvez devoir les télécharger à nouveau.

**Les pages ne
s'alimentent
pas
correctement
ou sont
endommagées.**

- Vérifiez que le papier est correctement chargé et que les guides ne sont pas trop serrés ou trop lâches contre la pile de papier. (Voir les paragraphes sur le chargement du papier qui débutent à la page 30.)
- Si l'impression sur du papier de format personnalisé vous pose des problèmes, voir page 53.
- Si des pages sont froissées ou gondolées, ou si l'image est en oblique sur la page, voir page 91.

**Il ya des
problèmes de
qualité
d'impression.**

- Réglez la résolution d'impression (page B-6).
- Vérifiez que le mode REt est activé (page B-7).
- Voir page 91.

5 Est-ce que l'imprimante sélectionne correctement les bacs, les emplacements de sortie et les accessoires de traitement du papier ?

OUI

Pour les autres problèmes, consultez la table des matières, l'index ou l'aide du logiciel de l'imprimante.

NON

L'imprimante utilise le mauvais bac.

Vérifiez que les bacs à papier sont correctement configurés pour le format et le type de papier (page 60). Imprimez une page de configuration pour voir comment les bacs sont réglés (page 105).

Vérifiez que la sélection du bac (ou du type de papier) est correcte dans le pilote d'imprimante ou dans l'application. (Les réglages du pilote d'imprimante et de l'application ont priorité sur ceux du panneau de commande de l'imprimante.)

Si vous ne voulez pas imprimer depuis le bac 1, videz-le de tout papier ou changez le réglage du **MODE BAC 1** en **CASSETTE** (page 58). Par défaut, le papier chargé dans le bac 1 est imprimé en premier.

Si vous voulez imprimer depuis le bac 1, mais que vous ne pouvez pas le sélectionner depuis une application, voir page 58.

Un accessoire optionnel fonctionne mal.

Imprimez une page de configuration pour vérifier que l'accessoire est installé correctement et qu'il fonctionne (page 105).

Configurez le pilote d'imprimante pour les accessoires installés (voir l'aide du logiciel).

Eteignez l'imprimante, puis rallumez-la.

Vérifiez que vous utilisez l'accessoire optionnel correct pour l'imprimante.

Si l'unité recto-verso optionnelle n'imprime pas recto-verso, vérifiez que le bac de sortie arrière est fermé.

Si l'unité recto-verso optionnelle n'imprime pas recto-verso, vous pouvez devoir installer davantage de mémoire (page C-1).

Un message autre que PRETE s'affiche.

Voir page 80.

Organigramme de dépannage pour utilisateurs de Macintosh

1 Pouvez-vous imprimer depuis une application ?

OUI

Passez à l'étape 2.

NON

Imprimez un petit document depuis une application.

Le Macintosh ne communique pas avec l'imprimante.

- ✓ Vérifiez que le panneau de commande de l'imprimante indique PRETE (page 94).
- ✓ Vérifiez que le pilote d'imprimante correct est sélectionné dans le Sélecteur. (Il y a une icône d'imprimante à côté du nom.)
- ✓ Si l'imprimante fait partie d'un réseau à zones multiples, vérifiez que la zone correcte est sélectionnée dans la case Zones AppleTalk du Sélecteur.
- ✓ Vérifiez que l'imprimante correcte a été choisie dans le Sélecteur en imprimant une page de configuration (page 105). Vérifiez que le nom de l'imprimante indiqué dans la page de configuration correspond à l'imprimante choisie dans le Sélecteur.
- ✓ Vérifiez qu'AppleTalk est activé. (Sélectionnez ceci dans le Sélecteur.)
- ✓ Vérifiez que l'ordinateur et l'imprimante sont sur le même réseau. Sélectionnez le tableau de bord Réseau (ou AppleTalk) sous Tableau de bord dans le menu Pomme puis choisissez le réseau correct (tel que LocalTalk ou EtherTalk).

Config. auto. n'a pas automatiquement configuré l'imprimante.

- ✓ Configurez l'imprimante manuellement en sélectionnant Configurer.
- ✓ Réinstallez le logiciel de l'imprimante. (Voir le Guide de mise en marche.)
- ✓ Sélectionnez un autre fichier PPD (page 103).
- ✓ Le fichier PPD peut devoir être renommé. En ce cas, sélectionnez le PPD renommé (page 103).

L'icône du pilote d'imprimante n'apparaît pas dans le Sélecteur.

- ✓ Assurez-vous que l'extension Sélecteur se trouve bien dans le dossier Extensions. Si vous ne le trouvez nulle part sur le système, obtenez le pilote Macintosh LaserWriter d'Apple.

2 La tâche s'imprime-t-elle comme prévu ?

OUI

NON

Pour les autres problèmes, consultez la table des matières, l'index, l'aide du logiciel de l'imprimante ou la page 94.

La tâche d'impression n'est pas envoyée à la bonne imprimante.

Une autre imprimante portant le même nom ou presque peut avoir reçu la tâche d'impression. Vérifiez que le nom de l'imprimante correspond à celui sélectionné dans le Sélecteur (page 103).

La tâche d'impression contient des polices incorrectes.

Si vous imprimez un fichier .EPS, essayez de télécharger les polices qu'il contient vers l'imprimante avant de l'imprimer. Utilisez HP LaserJet Utility (page 21).

Si le document ne s'imprime pas avec les polices New York, Geneva ou Monaco, allez à la zone de dialogue Format d'impression et sélectionnez Options pour désélectionner les polices substituées.

L'ordinateur est inutilisable pendant que l'imprimante imprime.

Activez Impression de fond dans le Sélecteur. Les messages d'état seront dirigés vers le Print Monitor, ce qui permet à l'ordinateur de continuer à fonctionner pendant que l'imprimante imprime.

Sélection d'un autre fichier PPD

- 1 Ouvrez le **Sélecteur** depuis le menu **Pomme**.
- 2 Cliquez sur l'icône **LaserWriter**.
- 3 Si vous êtes sur un réseau à zones multiples, sélectionnez la zone où se trouve l'imprimante dans la case **Zones AppleTalk**.
- 4 Cliquez sur le nom de l'imprimante à utiliser dans la case **Sélectionnez une PostScript**. (Un double clic produira les effets suivants.)
- 5 Cliquez sur **Configurer...** (Ce bouton indique parfois **Créer** lors d'une configuration initiale.)
- 6 Cliquez sur **Sélectionner PPD...**
- 7 Trouvez le fichier PPD désiré dans la liste et cliquez sur **Sélectionner**. Si le fichier PPD désiré ne figure pas dans la liste, choisissez l'une des options suivantes :
 - Sélectionnez un fichier PPD destiné à une imprimante offrant des fonctions semblables.
 - Sélectionnez un fichier PPD dans un autre dossier.
 - Sélectionnez le fichier PPD générique en cliquant sur **Standard**. Le fichier PPD générique permet d'imprimer, mais il limite l'accès aux fonctions de l'imprimante.
- 8 Dans la zone de dialogue **Configuration**, cliquez sur **Sélectionner**, puis sur **OK** pour retourner au **Sélecteur**.

Remarque

Si vous sélectionnez manuellement un fichier PPD, il se peut qu'une icône ne s'affiche pas en face de l'imprimante sélectionnée dans la case **Sélectionnez une PostScript**. Dans le **Sélecteur**, cliquez sur **Configuration**, sur **Informations**, puis sur **Mise à jour** pour faire apparaître l'icône.

-
- 9 Fermez le **Sélecteur**.

Changement du nom de l'imprimante

Si vous devez renommer l'imprimante, faites-le avant de la sélectionner dans le **Sélecteur**. Si vous la renommez après l'avoir sélectionnée dans le **Sélecteur**, vous devrez retourner au **Sélecteur** et la resélectionner.

Utilisez la fonction **Nom de l'imprimante** de **HP LaserJet Utility** pour renommer l'imprimante.

Vérification de la configuration de l'imprimante

Le panneau de commande de l'imprimante permet d'imprimer des pages qui fournissent des détails sur l'imprimante et sa configuration en cours. Les pages d'informations suivantes sont décrites ici :

- Structure des menus
- Page de configuration
- Liste de polices PS ou PCL

Pour une liste complète des pages d'information de l'imprimante, voir le menu INFORMATION du panneau de commande de l'imprimante (page B-2).

Structure des menus

Pour voir les réglages en cours des menus et les articles disponibles au panneau de commande, imprimez une structure des menus du panneau de commande :

- 1 Appuyez sur **[Menu]** jusqu'à ce que MENU INFORMATION s'affiche.
- 2 Appuyez sur **[Article]** jusqu'à ce que IMPRIMER STRUCTURE MENUS s'affiche.
- 3 Appuyez sur **[Sélectionner]** pour imprimer la structure des menus.

Il est conseillé de garder la structure des menus près de l'imprimante pour référence. Le contenu de la structure des menus varie en fonction des options installées dans l'imprimante. (Beaucoup de ces valeurs peuvent être remplacées depuis le pilote d'imprimante ou l'application.)

Pour une liste complète des articles du panneau de commande et leurs valeurs possibles, voir page B-1. Pour modifier un réglage du panneau de commande, voir page 13.

Page de configuration

Utilisez la page de configuration pour consulter les réglages en cours de l'imprimante, vous aider à en résoudre les problèmes ou vérifier l'installation d'accessoires optionnels tels que mémoire (DIMM), bacs à papier et langages d'imprimante.

Remarque

Si une carte de serveur d'impression HP JetDirect est installée, une page de configuration JetDirect s'imprimera également.

Pour imprimer une page de configuration :

- 1 Appuyez sur **[Menu]** jusqu'à ce que MENU INFORMATION s'affiche.
- 2 Appuyez sur **[Article]** jusqu'à ce que IMPRIMER CONFIGURATION s'affiche.
- 3 Appuyez sur **[Sélectionner]** pour imprimer la page de configuration.

Vous trouverez en Figure 24 un exemple de page de configuration. Les numéros de l'exemple imprimé correspondent à ceux du tableau. Le contenu de la page de configuration varie en fonction des options installées dans l'imprimante.

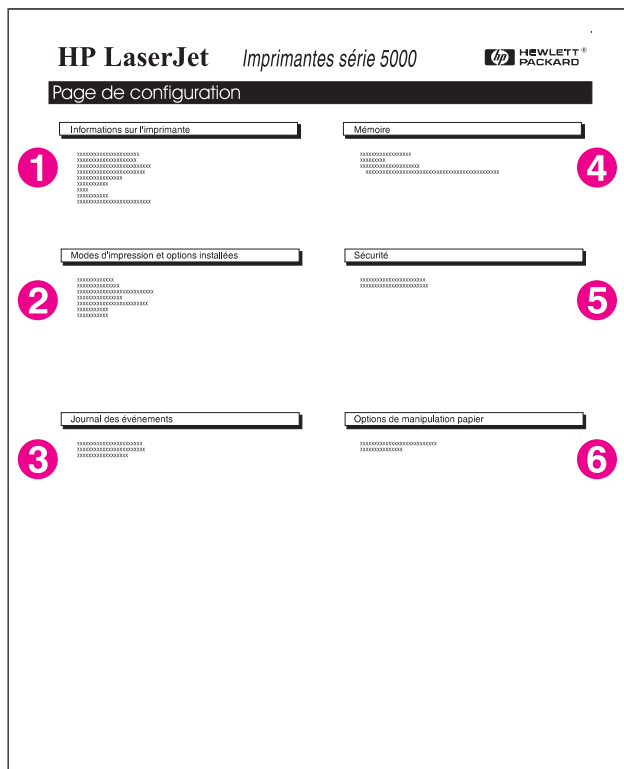

Figure 24 Exemple de page de configuration

<p>1 Informations sur l'imprimante</p>	<p>Liste le numéro de série, les adresses IP HP JetSend, le nombre de pages et les autres informations relatives à l'imprimante.</p>
<p>2 Modes d'impression et options installées</p>	<p>Liste tous les langages d'imprimante installés (tels que PCL et PS) ainsi que toutes les options installées dans chaque logement DIMM et EIO.</p>
<p>3 Journal des événements</p>	<p>Liste le nombre d'entrées dans le journal, le nombre maximum d'entrées pouvant être affichées et les trois dernières entrées.</p>
<p>4 Mémoire</p>	<p>Liste la mémoire de l'imprimante, l'espace de travail (DWS) du pilote PCL, ainsi que les informations sur la mise en tampon d'interface et la sauvegarde des ressources.</p>
<p>5 Sécurité</p>	<p>Liste l'état du verrouillage du panneau de commande de l'imprimante, le mot de passe du panneau de commande et le disque dur.</p>
<p>6 Options de manipulation papier</p>	<p>Liste les réglages de format pour tous les bacs et les options installées.</p>

Liste de polices PCL ou PS

Utilisez les listes de polices pour voir quelles polices sont installées dans l'imprimante. (Les listes de polices indiquent aussi quelles polices résident sur un disque dur ou une barrette DIMM Flash optionnelle.)

Pour imprimer une liste de polices PCL ou PS :

- 1 Appuyez sur **[Menu]** jusqu'à ce que MENU INFORMATION s'affiche.
- 2 Appuyez sur **[Article]** jusqu'à ce que IMPRIMER LISTE POLICE PCL ou IMPRIMER LISTE POLICE PS s'affiche.
- 3 Appuyez sur **[Sélectionner]** pour imprimer la liste des polices.

La liste de polices PS montre les polices PS installées ainsi qu'un exemple de ces polices. Voici les informations fournies sur la liste de polices PCL :

- **Police** donne les noms et des exemples des polices.
- **Densité/Point** indique la densité ou la taille en points de la police.
- **Séquence échappement** (une commande de programmation PCL) sert à sélectionner la police désignée. (Voir la légende au bas de la page de la liste de polices.)

Remarque

Pour des instructions détaillées sur l'utilisation des commandes d'imprimante pour sélectionner une police avec des applications DOS, voir page D-6.

- **N° Police** est le numéro utilisé pour sélectionner les polices depuis le panneau de commande de l'imprimante (et non depuis l'application). Ne confondez pas le numéro et l'ID de la police décrite ci-après. Le numéro indique le logement DIMM où la police est stockée.
 - **LOG** : Polices téléchargées, qui résident dans l'imprimante jusqu'à ce que d'autres polices soient téléchargées pour les remplacer ou jusqu'à ce que l'imprimante soit éteinte.
 - **INTERNE** : Polices qui résident en permanence dans l'imprimante.
- **ID police** est le numéro que vous affectez aux polices logicielles lorsque vous les téléchargez au moyen d'un logiciel.

Maintenance et assistance

Garantie Hewlett-Packard

PRODUIT HP

Imprimantes HP LaserJet 5000, 5000 N et 5000 GN

- 1** HP garantit le matériel, les accessoires et les consommables HP contre les vices de matériaux et de fabrication pendant la période spécifiée ci-dessus. Si HP est informé de tels défauts durant la période de garantie, HP se chargera, à sa discrétion, de réparer ou de remplacer les produits avérés défectueux. Les produits de remplacement seront neufs ou comme neufs.
- 2** HP garantit que le logiciel HP ne manquera pas d'exécuter ses instructions de programmation, pendant la période spécifiée ci-dessus, suite à des vices de matériaux et de fabrication, s'il est correctement installé et utilisé. Si HP est avisé de tels défauts durant la période de garantie, HP remplacera le support logiciel qui n'exécute pas ses instructions de programmation en raison de tels défauts.
- 3** HP ne garantit pas que le fonctionnement des produits HP sera ininterrompu ou dépourvu d'erreurs. Si HP ne peut pas, dans un délai raisonnable, réparer ou remplacer un quelconque produit pour le remettre en état, comme prévu par la garantie, le client sera autorisé à recevoir un remboursement à hauteur du prix d'achat sur renvoi immédiat du produit.
- 4** Les produits HP peuvent contenir des pièces reconditionnées aussi performantes que des pièces neuves ou peuvent avoir été accidentellement endommagés.
- 5** La période de garantie prend effet à la date de livraison ou à la date d'installation, si l'installation a été effectuée par HP. Si un client programme ou retarde l'installation par HP de plus de 30 jours après la livraison, la garantie prend effet le 31^{ème} jour après la livraison.

- 6** La garantie ne porte pas sur les défauts résultant des causes suivantes : (a) maintenance ou étalonnage impropre ou inadéquat, (b) logiciel, interface, pièces ou consommables non fournis par HP, (c) modification non autorisée ou utilisation impropre, (d) utilisation ne correspondant pas aux spécifications indiquées en matière d'environnement pour le produit ou (e) préparation ou entretien inadéquat du site.
- 7** DANS LES LIMITES DES LEGISLATIONS LOCALES, LES GARANTIES ENONCEES CI-DESSUS SONT EXCLUSIVES ET AUCUNE AUTRE GARANTIE, QU'ELLE SOIT ECRITE OU ORALE, N'EST AVANCEE EXPLICITEMENT OU IMPLICITEMENT. HP REJETTE EXPRESSEMENT LES GARANTIES TACITES DE COMMERCIALISATION, D'ASSURANCE DE QUALITE ET D'ADAPTATION A UN USAGE PARTICULIER.
- 8** HP sera responsable des dommages subis par des biens tangibles, à hauteur de 300 000 dollars U.S. maximum par incident ou équivalent au montant acquitté pour le produit faisant l'objet de la réclamation, et des dommages corporels, voire d'un décès, dans la mesure où de tels dommages sont déterminés par un tribunal de la juridiction compétente comme ayant été directement causés par un produit HP défectueux.
- 9** DANS LES LIMITES DES LEGISLATIONS LOCALES, LES RECOURS S'INSCRIVANT DANS LE CADRE DE CETTE GARANTIE SONT LES SEULS RECOURS EXCLUSIFS PROPOSES AU CLIENT. SAUF INDICATION CONTRAIRE CI-DESSUS, HP NE SERA EN AUCUN CAS RESPONSABLE D'UNE PERTE DE DONNEES OU DE DOMMAGES DIRECTS, SPECIAUX, ACCIDENTELS, INDIRECTS (Y COMPRIS LA PERTE DE BENEFICES OU DE DONNEES) OU D'AUTRES DOMMAGES, ENTRANT DANS LE CADRE D'UN CONTRAT, POUVANT FAIRE L'OBJET D'UNE ACTION DEVANT LES TRIBUNAUX CIVILS OU AUTRE.

Maintenance durant et après la période de garantie

- Si une panne d'imprimante survient durant la période de garantie, contactez un bureau de service ou d'assistance agréé HP agréé (voir les pages sur l'assistance HP, au début de ce guide d'utilisation).
- Si une panne d'imprimante survient après expiration de la garantie et que vous avez souscrit à un contrat de maintenance HP ou à un Programme d'assistance HP, demandez à bénéficier des services spécifiés dans le contrat.
- Si vous n'avez pas souscrit à un tel contrat, contactez un bureau de service ou d'assistance agréé HP agréé (voir les pages sur l'assistance HP, au début de ce guide d'utilisation).

Garantie limitée liée aux cartouches d'encre

Remarque

La garantie ci-dessous porte sur la cartouche d'encre fournie avec cette imprimante.

Cette garantie remplace toutes les garanties précédentes (19/7/96).

Les cartouches d'encre HP sont garanties contre tout vice de matériaux et de fabrication jusqu'à épuisement de l'encre HP. La garantie couvre tout défaut ou dysfonctionnement lié à une cartouche d'encre Hewlett-Packard neuve.

Quelle est la durée de garantie ?

La garantie dure jusqu'à ce que la cartouche soit à court d'encre, moment auquel elle arrive à expiration.

Comment savoir lorsque la cartouche est à court d'encre ?

Le message `ENCRE BASSE` qui s'affiche sur le panneau de commande de l'imprimante est la première indication d'un manque d'encre (l'encre est généralement totalement épuisée suite à l'impression de 100 à 300 feuilles de papier après l'apparition de ce message).

Quelle mesure prendra HP ?

HP se chargera, à sa discrétion, de remplacer les produits qui s'avèrent défectueux ou de les rembourser à leur prix d'achat. Si possible, joignez une feuille illustrant les défauts d'impression de la cartouche.

Quels sont les points non couverts par cette garantie ?

Cette garantie ne couvre pas les cartouches qui ont été réapprovisionnées en encre, ont été vidées, ont fait l'objet d'un usage abusif, d'une utilisation impropre ou qui ont été modifiées de quelque manière que ce soit.

Comment renvoyer la cartouche défectueuse ?

Si une cartouche s'avère défectueuse, renvoyez la cartouche au lieu d'achat en vue de son remplacement (joignez une page imprimée illustrant le problème).

Dans quelle mesure la législation nationale ou locale s'applique-t-elle ?

Cette garantie limitée vous donne des droits juridiques spécifiques, qui peuvent également être associés à d'autres droits variant d'une juridiction à l'autre. Il s'agit de votre seule garantie pour la cartouche d'encre HP et elle remplace toute autre garantie liée à ce produit.

HEWLETT-PACKARD COMPANY NE POURRA EN AUCUN CAS ETRE TENU POUR RESPONSABLE DE TOUT DOMMAGE FORTUIT, INDIRECT, SPECIAL, EXCESSIF OU EXEMPLAIRE, NI DE LA PERTE DE BENEFICES SUITE A LA RUPTURE DE CE CONTRAT DE GARANTIE OU AUTRE.

Informations de maintenance

EXPEDITEUR DE L'EQUIPEMENT		Date :
Personne à contacter :		Téléphone : ()
Autre personne à contacter :		Téléphone : ()
Adresse d'expédition retour :	Instructions de renvoi particulières :	
DESCRIPTION DE L'ENVOI		
Modèle :	Numéro de modèle :	Numéro de série :
Veillez joindre toute feuille imprimée représentative lorsque vous renvoyez le matériel. N'EXPEDIEZ PAS d'accessoires non requis pour la réparation (manuels, agents de nettoyage, etc.).		
REPARATION A EFFECTUER (Joignez une feuille séparée pour des commentaires supplémentaires, si nécessaire.)		
1. Décrivez les conditions de la panne (description de la panne ; opération en cours au moment de la panne ; logiciel en cours d'exécution au moment de la panne ; panne reproductible ou non).		
2. Si la panne se produit de manière intermittente, temps écoulé entre deux pannes :		
3. Le matériel est-il branché sur l'un des appareils suivants ? (Donnez le nom du fabricant et le numéro de modèle.)		
Ordinateur personnel :	Modem :	Réseau :
4. Commentaires supplémentaires :		
MODE DE PAIEMENT DE LA REPARATION		
<input type="checkbox"/> Sous garantie	Date d'achat ou de réception : _____ (Joignez un justificatif d'achat ou de livraison portant la date de réception du matériel.)	
<input type="checkbox"/> Numéro du contrat de maintenance :	_____	
<input type="checkbox"/> Numéro de bon de commande :	_____	
Toute demande de service, sauf si elle est faite dans le cadre de la garantie ou d'un contrat de maintenance, doit être accompagnée d'un numéro de bon de commande et/ou être signée par une personne agréée. Si les prix standard ne sont pas applicables, un bon de commande minimal est exigé. Vous pouvez obtenir les tarifs auprès d'un Centre de réparation agréé par HP.		
Signature d'une personne agréée :	Téléphone : _____	
_____	_____	
Adresse de facturation :	Instructions particulières de facturation :	

Licence d'utilisation du logiciel HP

ATTENTION : L'UTILISATION DU LOGICIEL EST SOUMISE AUX TERMES DE LA LICENCE D'UTILISATION DU LOGICIEL HP ENONCES CI-DESSOUS. L'UTILISATION DU LOGICIEL INDIQUE VOTRE ACCEPTATION DES TERMES DE CETTE LICENCE D'UTILISATION. EN CAS DE DESACCORD AVEC CES TERMES, RENVOYEZ LE LOGICIEL POUR EN OBTENIR LE REMBOURSEMENT INTEGRAL. SI LE LOGICIEL EST FOURNI AVEC UN AUTRE PRODUIT, RENVOYEZ L'ENSEMBLE DES PRODUITS INUTILISES POUR EN OBTENIR LE REMBOURSEMENT INTEGRAL.

La licence d'utilisation suivante régit votre utilisation du Logiciel fourni, sauf si vous avez passé un autre contrat signé avec HP.

Octroi de licence d'utilisation

HP vous accorde l'Utilisation d'un exemplaire du Logiciel. Par «Utilisation», HP entend le stockage, le chargement, l'installation, l'exécution ou l'affichage du Logiciel. Vous n'êtes pas autorisé à modifier le Logiciel ni à désactiver la moindre option de cession de licence ou de contrôle du Logiciel. Si le Logiciel vous est cédé pour une «utilisation simultanée», vous n'avez pas le droit d'accorder l'Utilisation simultanée du Logiciel à plus du nombre maximum d'utilisateurs autorisé.

Droits de propriété

Le logiciel est la propriété intellectuelle de HP ou de ses fournisseurs tiers. La licence d'utilisation ne confère aucun titre ni droit de propriété sur le Logiciel et ne constitue pas une vente des droits sur le Logiciel. Les fournisseurs tiers de HP peuvent protéger leurs droits en cas de violation des termes de cette Licence d'utilisation.

Copies et adaptations

Vous pouvez uniquement effectuer des copies ou des adaptations du Logiciel à des fins d'archivage ou lorsqu'une copie ou une adaptation constitue une étape indispensable de l'Utilisation autorisée du Logiciel. Vous devez reproduire tous les avis de copyright de l'original du Logiciel sur toutes les copies ou adaptations. Vous n'êtes pas autorisé à copier le Logiciel sur un quelconque réseau public.

Désassemblage ou décodage interdit

Vous n'avez pas le droit de désassembler ou de décompiler le Logiciel sans l'autorisation écrite préalable de HP. Dans certaines juridictions, l'autorisation de HP peut ne pas être indispensable pour un désassemblage ou une décompilation partielle. A sa demande, vous fournirez à HP des informations suffisamment détaillées sur le désassemblage ou la décompilation. Vous n'êtes pas autorisé à décoder le Logiciel sauf si un décodage est une étape incontournable de son utilisation.

Transfert

Votre licence d'utilisation prend automatiquement fin en cas de transfert du Logiciel. Dès qu'un transfert a lieu, vous devez livrer le Logiciel, y compris tout exemplaire et documentation associée, au bénéficiaire du transfert. Le bénéficiaire du transfert doit accepter les termes de cette licence comme condition imposée au transfert.

Rupture de contrat

HP peut révoquer votre licence d'utilisation sur préavis en cas de rupture de contrat de votre part. Dans ce cas, vous devez détruire immédiatement le Logiciel, avec toutes les copies, adaptations et parties fusionnées sous une quelconque forme.

Critères d'exportation

Vous n'avez pas le droit d'exporter ou de réexporter le Logiciel ou toute copie ou adaptation sous peine d'être en infraction vis-à-vis des lois ou réglementations en vigueur.

Restrictions concernant le gouvernement américain

Le Logiciel et toute documentation associée ont été développés entièrement par des fonds privés. Ils sont livrés et cédés sous licence comme «logiciel commercial», tel que défini dans la Clause sur les droits sur les données techniques et les logiciels informatiques, DFARS 252.227-7013 (oct. 1988), DFARS 252.211-7015 (mai 1991) ou DFARS 252.227-7014 (juin 1995), comme «article commercial», tel que défini dans le document FAR 2.101 (a) ou comme «logiciel d'usage restreint», tel que défini dans le document FAR 52.227-19 (juin 1987) (ou toute clause contractuelle ou réglementation d'agence équivalente), selon celle qui s'applique. Vous jouissez uniquement des droits octroyés pour le Logiciel et toute documentation associée par la clause FAR ou DFARS applicable ou le contrat d'utilisation de logiciel HP standard concernant le produit en question.

Réseau mondial des bureaux de vente et de service HP

Réseau mondial des bureaux de vente et de service HP

<p>Avant d'appeler un bureau de vente et de service HP, n'oubliez pas de contacter le numéro du Centre d'assistance clientèle approprié figurant au début de ce guide de l'utilisateur.</p>	<p>Allemagne : Hewlett-Packard GmbH Herrenberger Straße 130 71034 Böblingen Téléphone : (49) (180) 532-6222 (49) (180) 525-8143 Télécopieur : (49) (180) 531-6122</p>	<p>Argentine : Hewlett-Packard Argentina S.A. Montañeses 2140/50/60 1428 Buenos Aires Téléphone : (54) (1) 787-7100 Télécopieur : (54) (1) 787-7213</p>
<p>Autriche : Hewlett-Packard GmbH Liebiggasse 1 A-1222 Vienne Téléphone : (43) (1) 25000-555 Télécopieur : (43) (1) 25000-500</p>	<p>Belgique : Hewlett-Packard Belgium S.A. NV Boulevard de la Woluwe-Woluwedal 100-102 B-1200 Bruxelles Téléphone : (32) (2) 778-31-11 Télécopieur : (32) (2) 763-06-13</p>	<p>Brésil : Edisa Hewlett-Packard SA Alameda Rio Negro 750 06454-050 Alphaville - Barueri-SP Téléphone : (55) (11) 7296-8000</p>
<p>Canada : Hewlett-Packard (Canada) Ltd. 17500 Trans Canada Highway South Service Road Kirkland, Québec H9J 2X8 Téléphone : (1) (514) 697-4232 Télécopieur : (1) (514) 697-6941</p> <p>Hewlett-Packard (Canada) Ltd. 5150 Spectrum Way Mississauga, Ontario L4W 5G1 Téléphone : (1) (905) 206-4725 Télécopieur : (1) (905) 206-4739</p>	<p>Chili : Hewlett-Packard de Chile Avenida Andres Bello 2777 of. 1 Los Condes Santiago, Chili</p>	<p>Colombie : Hewlett-Packard Colombia Calle 100 No. 8A -55 Torre C Oficina 309 Bogota, Colombie</p>
<p>Danemark : Hewlett-Packard A/S Kongevejen 25 DK-3460 Birkerød Danemark Téléphone : (45) 3929-4099 Télécopieur : (45) 4281-5810</p>	<p>Espagne : Hewlett-Packard Española, S.A. Carretera de la Coruña km 16.500 E-28230 Las Rozas, Madrid Téléphone : (34) (1) 626-1600 Télécopieur : (34) (1) 626-1830</p>	<p>Finlande : Hewlett-Packard Oy Piispankalliontie 17 FIN-02200 Espoo Téléphone : (358) (9) 887-21 Télécopieur : (358) (9) 887-2477</p>
<p>France : Hewlett-Packard France 42, Quai du Point du Jour F-92659 Boulogne Cedex Téléphone : (33) (146) 10-1700 Télécopieur : (33) (146) 10-1705</p>	<p>Grèce : Hewlett-Packard Hellas 62, Kifissias Avenue GR-15125 Maroussi Téléphone : (30) (1) 689-6411 Télécopieur : (30) (1) 689-6508</p>	<p>Hongrie : Hewlett-Packard Magyarország Kft. Erzsébet királyné útja 1/c. H-1146 Budapest Téléphone : (36) (1) 343-0550 Télécopieur : (36) (1) 122-3692</p> <p>Centre de réparation du matériel : Téléphone : (36) (1) 343-0312</p> <p>Centre d'information clientèle : Téléphone : (36) (1) 343-0310</p>
<p>Italie : Hewlett-Packard Italiana SpA Via Giuseppe di Vittorio, 9 Cernusco Sul Naviglio I-20063 (Milan) Téléphone : (39) (2) 921-21 Télécopieur : (39) (2) 921-04473</p>	<p>Mexique, Mexico : Hewlett-Packard de México, S.A. de C.V. Prolongación Reforma No. 700 Lomas de Santa Fe 01210 México, D.F. Téléphone : 011-525-265-3330 En dehors de Mexico Téléphone : 01-800-22147</p>	<p>Moyen-Orient/Afrique : ISB HP Response Center Hewlett-Packard S.A. Rue de Veyrot 39 P.O. Box 364 CH-1217 Meyrin - Genève Suisse Téléphone : (41) (22) 780-4111</p>

Réseau mondial des bureaux de vente et de service HP (suite)

<p>Norvège : Hewlett-Packard Norge A/S Postboks 60 Skøyen Drammensveien 169 N-0212 Oslo Téléphone : (47) 2273-5600 Télécopieur : (47) 2273-5610</p>	<p>Pays-Bas : Hewlett-Packard Nederland BV Startbaan 16 NL-1187 XR Amstelveen Postbox 667 NL-1180 AR Amstelveen Téléphone : (31) (020) 606-87-51 Télécopieur : (31) (020) 547-7755</p>	<p>Pologne : Hewlett-Packard Polska Al. Jerozolimskic 181 02-222 Warszawa Téléphone : (48-22) 608-77-00 Télécopieur : (48-22) 608-76-00</p>
<p>République tchèque : Hewlett-Packard s. r. o. Novodvorská 82 CZ-14200 Prague 4 Téléphone : (42) (2) 613-07111 Télécopieur : (42) (2) 471-7611</p>	<p>Royaume-Uni : Hewlett-Packard Ltd. Cain Road Bracknell Berkshire RG12 1HN Téléphone : (44) (134) 436-9222 Télécopieur : (44) (134) 436-3344</p>	<p>Russie : AO Hewlett-Packard Business Complex Building #2 129223, Moskva, Prospekt Mira VVC Téléphone : (7) (95) 928-6885 Télécopieur : (7) (95) 974-7829</p>
<p>Siège social - Amérique Latine : 5200 Blue Lagoon Drive Suite 950 Miami, FL 33126 Etats-Unis Téléphone : (1) (305) 267-4220</p>	<p>Suède : Hewlett-Packard Sverige AB Skalholtsгатan 9 S-164 97 Kista Téléphone : (46) (8) 444-2000 Télécopieur : (46) (8) 444-2666</p>	<p>Suisse : Hewlett-Packard (Schweiz) AG In der Luberzen 29 CH-8902 Urdorf/Zürich Téléphone : (41) (084) 880-11-11 Télécopieur : (41) (1) 753-7700</p>
<p>Turquie : Hewlett-Packard Company Bilgisayar Ve ölçüm Sistemleri AS 19 Mayıs Caddesi Nova Baran Plaza Kat: 12 80220 Sisli-Istanbul Téléphone : (90) (212) 224-5925 Télécopieur : (90) (212) 224-5939</p>	<p>Venezuela : Hewlett-Packard de Venezuela S.A. Los Ruices Norte 3A Transversal Edificio Segre Caracas 1071 Téléphone : (58) (2) 239-4244 Télécopieur : (58) (2) 239-3080</p>	

Spécifications

Généralités

Cette annexe s'organise comme suit :

- Spécifications du papier
- Spécifications de l'imprimante
- Spécifications des câbles

Spécifications du papier

Les imprimantes HP LaserJet donnent une excellente qualité d'impression. Cette imprimante accepte une grande variété de supports d'impression, tels que le papier feuille à feuille (papier recyclé inclus), des enveloppes, des étiquettes, des transparents, du papier vélin et du papier personnalisé ou de format non standard. Les propriétés telles que le grammage, la longueur des fibres et le taux d'humidité sont des facteurs importants pour les performances de l'imprimante et la qualité des sorties imprimées.

L'imprimante peut utiliser plusieurs papiers et autres supports d'impression, conformément aux instructions figurant dans ce guide. Le papier non conforme à ces critères risque de causer les problèmes suivants :

- qualité d'impression médiocre
- multiplication des bourrages papier
- usure prématurée de l'imprimante, d'où réparations

Remarque

Pour une performance optimale, utilisez uniquement le papier et les supports d'impression de marque HP. Hewlett-Packard Company ne peut pas recommander l'utilisation d'autres marques. Dans la mesure où il ne s'agit pas de produits HP, HP ne peut pas influencer sur leur qualité ni la contrôler.

Il est également possible qu'un papier répondant aux spécifications énoncées dans ce guide ne produise pas de résultats satisfaisants. Ce phénomène est peut-être dû à une manipulation incorrecte, une température et des taux d'humidité inacceptables ou à d'autres variables sur lesquels Hewlett-Packard n'a aucun contrôle.

Avant d'acheter du papier en grandes quantités, vérifiez qu'il répond aux spécifications indiquées dans ce guide d'utilisation et dans le document *HP LaserJet Printer Family Paper Specification Guide*. (Pour commander ce guide, voir page 8.) Faites toujours un test avec le papier avant d'en acheter de grandes quantités.

Attention

L'utilisation de papier non conforme aux spécifications HP risque d'être une source de problèmes pour l'imprimante, exigeant des réparations. Ce type de réparation n'est pas couvert par les contrats de garantie ou de maintenance Hewlett-Packard.

Formats et grammages de papier acceptés

Bac 1	Dimensions ¹	Grammage	Contenance ²
Format minimum (non standard)	76 x 127 mm	60 à 199 g/m ²	100 feuilles de papier de 75 g/m ²
Format maximum (non standard)	312 x 470 mm		
Transparents	Reportez-vous aux formats papier minimum et maximum ci-dessus.	Épaisseur : 0,099 à 0,114 mm	75 transparents
Étiquettes		Épaisseur : 0,127 mm à 0,178 mm	50 étiquettes
Enveloppes		75 à 105 g/m ²	10 enveloppes

1. L'imprimante accepte une large gamme de formats de support d'impression. Vérifiez les formats gérés par le logiciel. Pour l'impression sur format non standard, voir page 51.
2. La contenance peut varier selon le grammage et l'épaisseur du papier et les conditions ambiantes.

Bac 2 ou bac optionnel de 250 feuilles	Dimensions ¹	Grammage	Contenance ²
Letter	216 x 279 mm	60 à 105 g/m ²	250 feuilles de papier de 75 g/m ²
A4	210 x 297 mm		
Executive	184 x 267 mm		
Legal	216 x 356 mm		
B5 (JIS)	182 x 257 mm		
A5	148 x 210 mm		
Tabloid 11 x 17 pouces	279 x 432 mm		
A3	297 x 420 mm		
B4 (JIS)	257 x 364 mm		

1. L'imprimante accepte une large gamme de formats de support d'impression. Vérifiez les formats gérés par le logiciel de l'imprimante.
2. La contenance peut varier selon le grammage et l'épaisseur du papier et les conditions ambiantes.

Bac optionnel 500 feuilles	Dimensions ¹	Grammage	Contenance ²
Letter Letter-R ³	216 x 279 mm	60 à 105 g/m ²	500 feuilles de papier 75 g/m ²
A4 A4-R ³	210 x 297 mm		
Executive	184 x 267 mm		
Legal	216 x 356 mm		
B5 (ISO)	176 x 250 mm		
B5 (JIS)	182 x 257 mm		
A5	148 x 210 mm		
Tabloïd 11x17 pouces	279 x 432 mm		
A3	297 x 420 mm		
B4 (JIS)	257 x 364 mm		
Non standard ⁴	de 148 x 210 à 297 x 419 mm OU 280 x 432 mm		

1. L'imprimante accepte une large gamme de formats papier. Vérifiez les formats gérés par le logiciel de l'imprimante.
2. La contenance peut varier selon le grammage et l'épaisseur du papier et les conditions ambiantes.
3. Pour l'impression sur du papier retourné, voir page 47.
4. Pour l'impression sur du papier non standard, voir page 51.

Unité optionnelle d'impression recto-verso	Dimensions ¹	Grammage
Minimum	148 x 210 mm	60 à 105 g/m ²
Maximum	297 x 432 mm	

1. L'imprimante accepte une large gamme de formats papier. Vérifiez les formats gérés par le logiciel.

Types de papier acceptés

L'imprimante accepte les types de papier suivants :

- papier ordinaire
- papier à en-tête
- papier perforé
- papier document
- papier couleur
- papier rugueux
- papier vélin
- formulaire préimprimé
- transparent
- étiquettes
- papier recyclé
- papier cartonné
- papier défini par l'utilisateur (5 types)

Instructions d'utilisation du papier

Pour une performance optimale, utilisez du papier traditionnel de 75 g/m². Vérifiez que le papier est de bonne qualité, sans coupures, déchirures, taches, particules, poussières, froissures, vides et bords recourbés ou cornés.

En cas de doute sur le type de papier que vous chargez (papier document ou recyclé, par exemple), reportez-vous à l'étiquette de l'emballage du papier.

Certains papiers causent des problèmes de qualité d'impression, des bourrages ou des dégâts dans l'imprimante.

Symptôme	Problème lié au papier	Solution
Qualité d'impression ou fixation de l'encre médiocre. Problèmes d'alimentation.	Trop humide, trop rugueux, trop lisse ou gaufré ; lot de papier défectueux.	Essayez un autre type de papier, entre 100 et 250 Sheffield, 4 à 6 % d'humidité.
Vides, bourrages, tuilages.	Stockage inadapté.	Stockez le papier à plat dans son emballage hermétique.
Accentuation de l'ombrage gris en arrière-plan.	Grammage trop fort.	Utilisez un papier de plus faible grammage. Ouvrez le bac de sortie arrière.
Tuilage excessif. Problèmes d'alimentation.	Trop humide, sens des fibres incorrect ou fibres courtes.	Ouvrez le bac de sortie arrière. Utilisez un papier à fibres longues. Sélectionnez REM FORME PAPIER = OUI (page B-18). Sélectionnez MODE FUSION = NON (page B-5).
Bourrage, dégâts dans l'imprimante.	Découpes ou perforations.	N'utilisez pas de papier à découpes ou perforations.
Problèmes d'alimentation.	Bords abîmés.	Utilisez du papier de bonne qualité.

Remarque

N'utilisez pas du papier à en-tête imprimé à l'aide d'encre basse température, comme les encres utilisées parfois en thermographie.

N'utilisez pas de papier à en-tête en relief.

L'imprimante fait appel à la chaleur et à la pression pour fixer l'encre sur le papier. Vérifiez que les papiers couleur ou formulaires préimprimés utilisent des encres compatibles avec la température de l'imprimante (200 °C pendant 0,1 seconde).

Tableau des équivalences de grammage

Utilisez ce tableau pour déterminer les équivalences approximatives avec les grammages autres que U.S. Bond. Pour déterminer par exemple l'équivalent U.S. Bond 20 livres en grammage U.S. Cover, repérez le grammage correspondant à U.S. Bond (3e ligne, 2e colonne) et, sur la même ligne, allez jusqu'à la colonne du grammage U.S. Cover (4e colonne). L'équivalent est 28 livres.

Les zones ombrées signalent le grammage standard pour cette qualité de papier.

	U.S. Post Card ¹ épaisseur (mm)	Grammage U.S. Bond (livres)	Grammage U.S. Text/Book (livres)	Grammage U.S. Cover (livres)	Grammage U.S. Bristol (livres)	Grammage U.S. Index (livres)	Grammage U.S. Tag (livres)	Grammage métrique européen -en (g/m ²)	Grammage métrique japonais (g/m ²)
1		16	41	22	27	33	37	60	60
2		17	43	24	29	35	39	64	64
3		20	50	28	34	42	46	75	75
4		21	54	30	36	44	49	80	80
5		22	56	31	38	46	51	81	81
6		24	60	33	41	50	55	90	90
7		27	68	37	45	55	61	100	100
8		28	70	39	49	58	65	105	105
9		32	80	44	55	67	74	120	120
10		34	86	47	58	71	79	128	128
11		36	90	50	62	75	83	135	135
12	0,18	39	100	55	67	82	91	148	148
13	0,19	42	107	58	72	87	97	157	157
14	0,20	43	110	60	74	90	100	163	163
15	0,23	47	119	65	80	97	108	176	176
16		53	134	74	90	110	122	199	199

1. Les valeurs pour U.S. Post Card sont approximatives et ne sont données qu'à titre indicatif.

Étiquettes

Attention

Pour éviter d'endommager l'imprimante, n'utilisez que des étiquettes recommandées pour les imprimantes laser.

Pour tout problème d'impression d'étiquettes, utilisez le bac 1 et ouvrez le bac de sortie arrière.

N'imprimez jamais plus d'une fois sur la même planche d'étiquettes.

Conception des étiquettes

Lorsque vous choisissez un type d'étiquettes, tenez compte de la qualité de chacun des composants :

- **Partie adhésive** : L'adhésif doit être stable à 200 °C, la température maximale de l'imprimante.
- **Disposition des étiquettes** : Utilisez uniquement des planches ne comportant pas de zone exposée entre les étiquettes. Les étiquettes ont tendance à se décoller des planches à espaces intercalaires, ce qui cause de sérieux bourrages.
- **Tuilage des étiquettes** : Avant l'impression, les étiquettes doivent reposer à plat sans dépasser 13 mm de tuilage, quel que soit le côté.
- **Etat des étiquettes** : N'utilisez pas d'étiquettes qui présentent des froissures, des bulles ou tout autre signe de séparation.

Pour imprimer des planches d'étiquettes, voir page 44.

Transparents

Les transparents utilisés dans l'imprimante doivent pouvoir supporter la température maximale de l'imprimante, soit 200 °C. Fermez le bac de sortie arrière pour imprimer des transparents vers le bac de sortie supérieur.

Attention

Pour éviter d'endommager l'imprimante, utilisez uniquement les transparents recommandés pour les imprimantes laser.

En cas de problèmes d'impression de transparents, utilisez le bac 1.

Pour imprimer des transparents, voir page 46.

Vélin

Le vélin est un papier spécial de faible grammage semblable à du parchemin. N'imprimez sur du vélin que depuis le bac 1 et ouvrez le bac arrière. N'imprimez pas des deux côtés du vélin.

Le vélin utilisé doit être capable de supporter la température maximale de l'imprimante, soit 200 °C. Pour imprimer sur du vélin, voir page 55.

Enveloppes

Conception des enveloppes

La conception des enveloppes constitue un point essentiel. La pliure, par exemple, varie énormément non seulement d'un fabricant à l'autre, mais à l'intérieur d'un même paquet d'enveloppes. Or, la qualité d'impression sur les enveloppes dépend largement de leur qualité. Lorsque vous sélectionnez des enveloppes, tenez compte des facteurs suivants :

- **Grammage** : Le grammage du papier utilisé pour les enveloppes ne doit pas dépasser 105 g/m² sous peine de provoquer des bourrages.
- **Conception** : Avant l'impression, les enveloppes doivent reposer à plat sans dépasser 6 mm de tuilage et ne doivent pas contenir d'air. (Les enveloppes qui piègent l'air risquent de poser des problèmes.)
- **État des enveloppes** : Vérifiez que les enveloppes ne sont ni froissées, ni coupées, ni abîmées en aucune façon.
- **Formats dans le bac 1** : de 76 x 127 mm à 312 x 470 mm.

Imprimez toujours les enveloppes à partir du bac 1 (page 42). Si les enveloppes se froissent ou bourrent, essayez d'ouvrir le bac de sortie arrière.

Enveloppes à collures latérales

Sur ce type d'enveloppe, les collures sont placées verticalement à chaque extrémité plutôt qu'en diagonale. Ce type d'enveloppe a davantage tendance à se froisser. Vérifiez que la collure court sur le côté tout entier de l'enveloppe, jusqu'à l'angle, comme illustré ci-dessous.

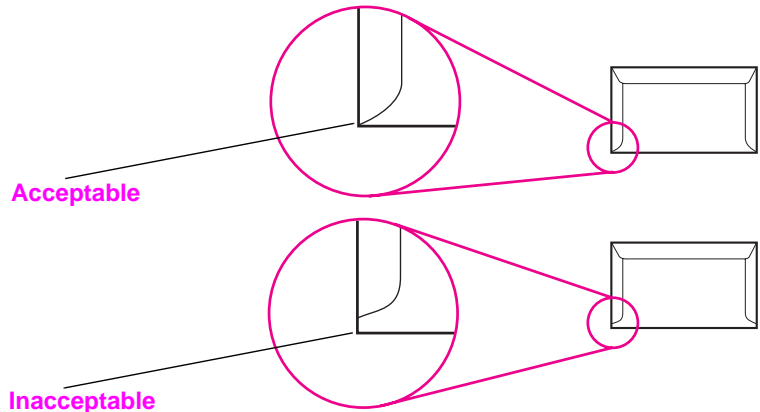

Figure A-1 Enveloppes à collures latérales

Enveloppes à bandes adhésives ou volets

Les enveloppes à bande adhésive ou comportant plusieurs volets de fermeture doivent utiliser un adhésif compatible avec la chaleur et la pression appliquées au sein de l'imprimante. Les volets et bandes supplémentaires peuvent causer des froissures, des plis ou des bourrages.

Marges des enveloppes

Le tableau suivant indique les marges standard à utiliser pour les adresses sur une enveloppe Commercial n° 10 ou DL.

Type d'adresse	Marge supérieure	Marge gauche
Adresse de l'expéditeur	15 mm	15 mm
Adresse du destinataire	51 mm	89 mm

Remarque

Pour obtenir la meilleure qualité d'impression, les marges ne doivent pas se trouver à moins de 15 mm des bords de l'enveloppe.

Stockage des enveloppes

De bonnes conditions de stockage contribuent à la qualité d'impression. Les enveloppes doivent être entreposées à plat. Une enveloppe dans laquelle de l'air est emprisonné et forme une bulle risque de se froisser lors de l'impression.

Papier cartonné et papier de grammage élevé

Vous pouvez imprimer un grand nombre de types de papier cartonnés depuis le bac 1, y compris des fiches Bristol et des cartes postales. Certains papier cartonnés donnent de meilleurs résultats que d'autres parce que leur conception se prête mieux à leur passage dans une imprimante laser.

Pour une performance optimale, n'utilisez pas de papier de plus de 199 g/m² dans le bac 1 ou de plus de 105 g/m² dans les autres bacs. Le papier de grammage trop fort risque de fausser l'alimentation, de créer des problèmes d'empilage, des bourrages papier, une fixation médiocre de l'encre, une mauvaise qualité d'impression ou une usure mécanique excessive.

Remarque

L'impression sur du papier de grammage supérieur est possible si le bac n'est pas rempli au maximum et si vous utilisez du papier d'une plage de lisse de 100-180 Sheffield.

Conception du papier cartonné

- **Plage de lisse** : Le papier cartonné de 135-199 g/m² doit être associé à une plage de lisse de 100-180 Sheffield. Le papier cartonné de 60-135 g/m² doit être associé à une plage de lisse 100-250 Sheffield.
- **Conception** : Le papier cartonné doit reposer à plat sans dépasser 5 mm de tuilage.
- **Etat du papier** : Vérifiez que le papier cartonné n'est ni froissé, ni coupé, ni abîmé en aucune façon.
- **Formats** : Utilisez uniquement du papier cartonné des formats suivants :
 - minimum : 76 x 127 mm
 - maximum : 312 x 470 mm

Remarque

Avant de placer du papier cartonné dans le bac 1, assurez-vous qu'il est de forme régulière et en bon état. Vérifiez également que les fiches ne sont pas collées entre elles.

Recommandations pour le papier cartonné

- Si le papier cartonné se gondole ou bourre, essayez d'imprimer depuis le bac 1 et d'ouvrir le bac de sortie arrière.
- Réglez les marges à au moins 2 mm des bords du papier.

Spécifications de l'imprimante

Dimensions

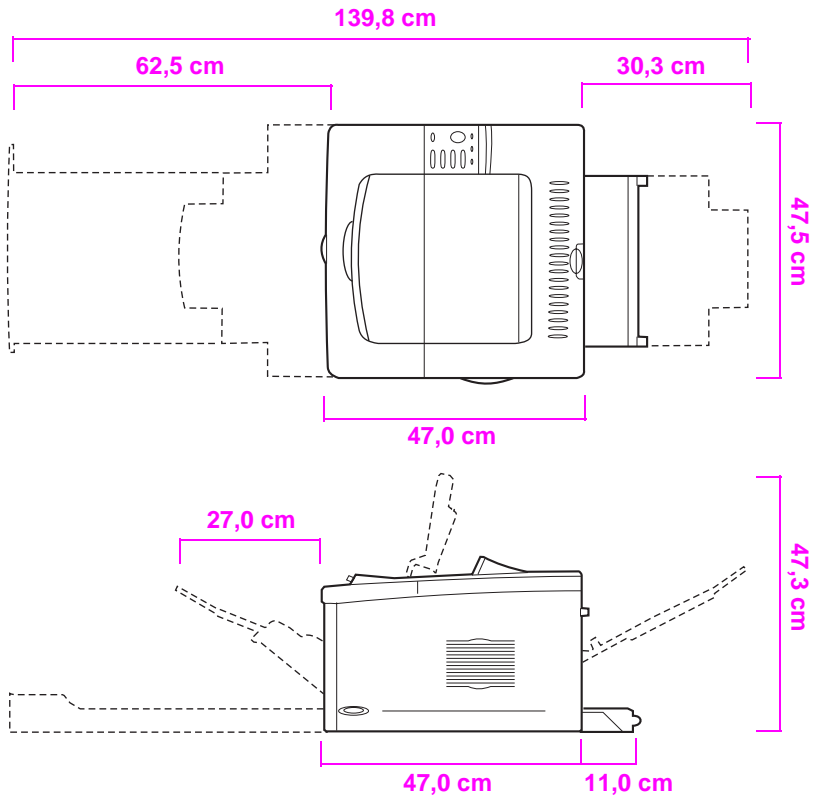

Figure A-2 Dimensions de l'imprimante HP LaserJet 5000 (vues supérieure et latérale)

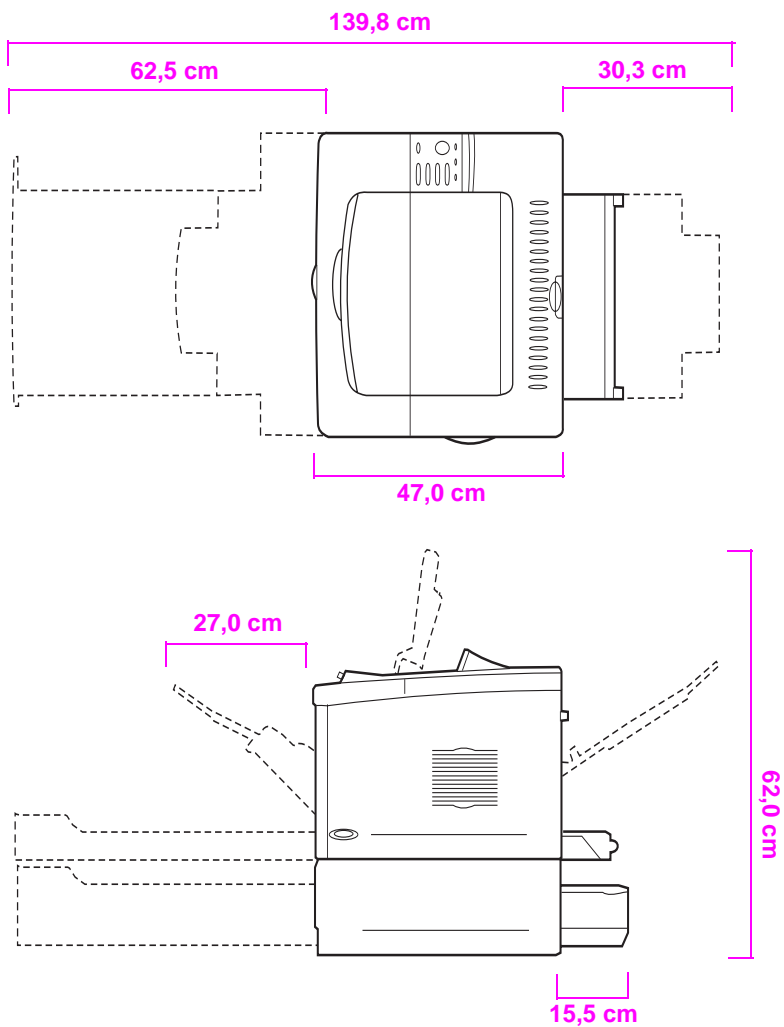

Figure A-3 Dimensions des imprimantes HP LaserJet 5000 N et 5000 GN (vues supérieure et latérale)

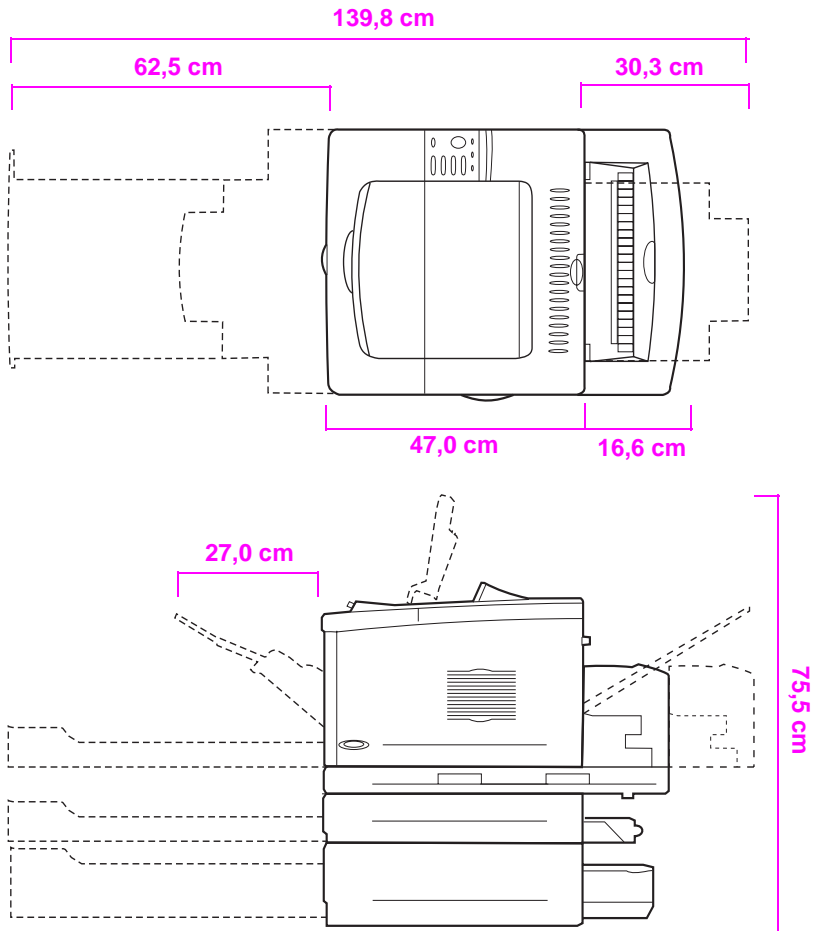

Figure A-4 Configuration avec tous les accessoires proposés (vues supérieure et latérale)

Poids de l'imprimante (sans la cartouche d'encre)

- Imprimantes HP LaserJet 5000 : 23 kg
- Imprimantes HP LaserJet 5000 N/GN : 34 kg
- Imprimantes HP LaserJet 5000 GN avec unité recto-verso et bac optionnel de 250 feuilles : 52 kg

Caractéristiques liées à l'environnement

Spécifications électriques

Etat de l'imprimante	Consommation d'énergie (moyenne, en watts)
Impression	365
Attente	40
Veille (activation par défaut au bout de 30 minutes)	27
Arrêt	0

Capacité circuit minimale recommandée

100/127 V	10,5 A
220/240 V	5,3 A

Exigences d'alimentation (tension de lignes acceptable)

100/127 V	50/60 Hz
220/240 V	50/60 Hz

Emissions acoustiques (selon ISO 9296)

Etat de l'imprimante	Puissance sonore ¹
Impression, 16 pages par minute (ppm)	$L_{wad} = 6,6$ bels (A)
Impression, 8 ppm	$L_{wad} = 6,3$ bels (A)
Veille	$L_{wad} = 4,4$ bels (A)

1. Il est préférable d'installer les imprimantes d'une puissance sonore de $L_{wad} \geq 6,3$ bels (A) dans une autre pièce.

Spécifications générales

Température de fonctionnement	10 à 32 °C
Humidité relative	20 à 80 %
Vitesse, exprimée en pages par minute (ppm)	16 ppm
Extension de la mémoire	100 Mo maximum au total, en associant des barrettes DIMM de mémoire standard et accessoires.

Spécifications des câbles série

La communication série est ni plus ni moins la transmission de données bit par bit. De cette manière, les données peuvent être transférées à l'aide d'un circuit électrique simple comprenant seulement deux fils. Ainsi, un octet de huit bits est transmis bit par bit, puis les bits individuels sont rassemblés sous la forme de l'octet de départ côté réception. La transmission de bits se fait du bit le moins significatif au bit le plus significatif.

Equipement terminal de traitement de données (ETTD)	Transmission à la broche 2 et réception à la broche 3. Une imprimante est un appareil ETTD standard.
Equipement de transfert de données (DCE)	Transmission à la broche 3 et réception à la broche 2. Un modem est un appareil DCE standard.
Communication asynchrone	La communication asynchrone ou la transmission marche/arrêt consiste à placer un caractère entre un bit de départ et un bit d'arrêt. La spécification RS-232 définit les normes de communication série asynchrone.
Parité	La parité est une méthode vérification d'erreur bit par bit.
Format de données série HP LaserJet	La transmission est asynchrone, avec un bit de départ, huit bits de données et un bit d'arrêt. La parité n'est pas utilisée. Les imprimantes HP LaserJet sont des appareils ETTD.
Protocole d'interface série (prise de contact)	La prise de contact est la méthode par laquelle le débit de données entre deux appareils est contrôlé. Les deux méthodes de contrôle de débit utilisées par les imprimantes HP LaserJet sont le contrôle de débit logiciel, par lequel un appareil en contrôle un autre d'après le contenu en données et le contrôle de débit matériel, par lequel un appareil peut en contrôler un autre par modification de la tension d'un câble.
Contrôle de débit logiciel (prise de contact logicielle)	Xon/Xoff est un protocole de prise de contact pour transfert de données qui envoie le signal Xon (DC1; 11 Hex) vers l'ordinateur par la broche de transmission de données de l'imprimante lorsque l'imprimante est en mesure d'accepter des données et qui envoie le signal Xoff (DC3; 13 Hex) lorsque l'imprimante n'est pas prête à recevoir des données.
Contrôle de débit matériel (prise de contact matérielle)	Par définition, la prise de contact matérielle a lieu lorsque deux programmes gèrent les broches de contrôles RS-232 DTR, DSR, RTS et CTS pour parvenir à une forme de contrôle de débit basée sur le matériel. Dans le cas d'une prise de contact DTR/DSR, l'expéditeur excite le terminal de données prêt (DTR) avant d'envoyer le premier caractère d'une série de données et attend l'excitation du modem prêt (DSR) en retour. La prise de contact RTS/CTS est similaire, mais fait appel aux broches Demande pour émettre (CTS) et Prêt à émettre (RTS) plutôt qu'à la broche Terminal de données prêt. Dans un cas comme dans l'autre, l'expéditeur retarde la transmission de données jusqu'à ce que le destinataire soit prêt.

Hewlett-Packard propose les câbles série et l'adaptateur suivants à utiliser avec l'imprimante :

Numéro de référence HP	Description
C2932A	Câble série RS-232 M/F 9-9 broches, 3m
C2933A	Câble série RS-232 M/F 9-25 broches, 3m
C2809A	Adaptateur de câble série RS-232 M/F 9-25 broches

Avec l'adaptateur du câble série C2809A installé sur l'imprimante, vous pouvez brancher un connecteur de câble 25 broches sur l'imprimante. Les connexions de broches de l'adaptateur sont indiquées ci-dessous.

Adaptateur 25 - 9 broches (C2809A)

DB-25 standard (connecteur d'adaptateur femelle)	DB-9 imprimante (connecteur d'adaptateur mâle)
2- Transmission de données	2- Transmission de données
3- Réception de données	3- Réception de données
6- Modem prêt	4- Modem prêt
7- Terre du signal	5- Terre du signal
20- Terminal de données prêt	6- Terminal de données prêt

Disposition des broches du câble série DB-9

DB-9 ordinateur	DB-9 imprimante (connecteur de câble mâle)
2- Réception de données	2- Transmission de données
3- Transmission de données	3- Réception de données
4- Terminal de données prêt	4- Modem prêt
5- Terre	5- Terre
6- Modem prêt	6- Terminal de données prêt
8- Prêt à émettre	8- Terminal de données prêt

Disposition des broches du câble série DB-25

DB-25 ordinateur	DB-9 imprimante (connecteur de câble mâle)
3- Réception de données	2- Transmission de données
2- Transmission de données	3- Réception de données
20- Terminal de données prêt	4- Modem prêt
7- Terre	5- Terre
6- Modem prêt	6- Terminal de données prêt
5- Prêt à émettre	8- Terminal de données prêt

Remarque

La disposition des broches côté ordinateur correspond à celle de broches typiques. Les numéros de broches réels de votre ordinateur peuvent être différents. Consultez la documentation de votre ordinateur pour vérifier la disposition des broches.

Les broches non mentionnées ne sont pas utilisées par l'imprimante.

Menus du panneau de commande

Généralités

Vous pouvez effectuer la plupart des tâches d'impression usuelles à partir de l'ordinateur par le biais du pilote d'imprimante ou de l'application. Cette méthode, qui est la plus commode pour faire fonctionner l'imprimante, a en outre la priorité sur les réglages du panneau de commande. Reportez-vous aux fichiers d'aide associés au logiciel ou, pour de plus amples informations sur l'accès au pilote d'imprimante, voir page 17.

Vous pouvez également contrôler l'imprimante en modifiant ses réglages au panneau de commande. Utilisez le panneau de commande pour accéder aux fonctions non prises en charge par le pilote ou l'application.

Remarque

Les commandes du pilote d'imprimante et du logiciel ont la priorité sur les réglages du panneau de commande de l'imprimante.

Vous pouvez imprimer à partir du panneau de commande une structure des menus indiquant la **configuration** en cours de l'imprimante (page 13). Cette annexe répertorie tous les articles de menu et les valeurs **possibles** pour l'imprimante (les valeurs par défaut figurent dans la colonne «Article de menu»).

D'autres articles de menu peuvent apparaître sur le panneau de commande, selon les options installées dans l'imprimante.

Menu Information

Ce menu contient les pages d'informations de l'imprimante donnant des détails sur l'imprimante et sa configuration. Pour imprimer une page d'informations, opérez un défilement jusqu'à la page de votre choix et appuyez sur **[Sélectionner]**.

Menu Information

Article de menu	Explication
IMPRIMER STRUCTURE MENUS	La structure des menus illustre la disposition et les réglages en cours des articles des menus du panneau de configuration. Pour de plus amples informations, voir page 104.
IMPRIMER CONFIGURATION	La page de configuration illustre la configuration en cours de l'imprimante. Si une carte de serveur d'impression HP JetDirect est installée (imprimantes HP LaserJet 5000 N et 5000 GN), une page de configuration JetDirect s'imprime également. Pour de plus amples informations, voir page 107.
IMPRIMER LISTE POLICE PCL	La liste des polices PCL répertorie toutes les polices PCL disponibles à l'imprimante. Pour de plus amples informations, voir page 107.
IMPRIMER LISTE POLICE PS	La liste des polices PS répertorie toutes les polices PS disponibles à l'imprimante. Pour de plus amples informations, voir page 107.
IMPRIMER REPERT. FICHIERS	Cet article de menu apparaît uniquement lorsqu'une mémoire de grande capacité (telle qu'une barrette DIMM de mémoire Flash ou un disque dur optionnel) contenant un système de fichiers reconnu est installée dans l'imprimante. Le répertoire fichiers affiche des informations pour toutes les mémoires de grande capacité installées. Pour de plus amples informations, voir page C-1.
IMPRIMER JOURNAL DES EVENEMENTS	Le journal des événements répertorie les événements ou erreurs d'imprimante.
AFFICHER JOURNAL DES EVENEMENTS	Cet option vous permet d'afficher les événements les plus récents liés à l'imprimante à l'écran du panneau d'affichage. Appuyez sur [- Valeur +] pour faire défiler les entrées du journal des événements.
IMPRIMER TEST CHEMIN PAPIER	Le test du circuit papier peut servir à vérifier le fonctionnement correct du circuit papier ou à corriger des problèmes liés à un type de papier. Choisissez le bac d'entrée, le bac de sortie, l'unité recto-verso (le cas échéant) et le nombre de copies.

Menu Traitement papier

Lorsque les paramètres de traitement du papier sont correctement configurés au niveau du panneau de commande, vous pouvez imprimer en choisissant le type et le format de papier à partir du pilote d'imprimante ou de l'application. Pour de plus amples informations, voir page 60.

Certains articles de ce menu (tels que l'impression recto-verso et l'alimentation manuelle) sont accessibles à partir d'une application ou du pilote d'imprimante (à condition que le pilote correct soit installé). Les réglages du pilote d'imprimante et de l'application ont la priorité sur ceux du panneau de commande. Pour de plus amples informations, voir page 56.

Menu Traitement papier

Article de menu	Valeurs	Explication
MODE BAC 1 = PREMIER	PREMIER CASSETTE	Permet de déterminer la manière dont l'imprimante utilise le bac 1. PREMIER : Si du papier est chargé dans le bac 1, l'imprimante commence par saisir le papier de ce bac. CASSETTE : Un format de papier doit être affecté au bac 1 à l'aide de l'option DIM. BAC 1 (l'article suivant dans ce menu lorsque MODE BAC 1 = CASSETTE). Le bac 1 sert ainsi de bac de réserve. Pour de plus amples informations, voir page 58.
DIM. BAC 1 = LETTER	Pour les formats papier acceptés, voir page A-3.	Cette option apparaît uniquement lorsque MODE BAC 1 = CASSETTE. Définissez la valeur pour la faire correspondre au format de papier chargé dans le bac 1.
TYPE BAC 1 = ORDIN	Pour les types de papier acceptés, voir page A-6.	Cette option apparaît uniquement lorsque MODE BAC 1 = CASSETTE. Définissez la valeur pour la faire correspondre au format de papier chargé dans le bac 1.
TYPE BAC 2 = ORDIN	Pour les types de papier acceptés, voir page A-6.	Définissez la valeur pour la faire correspondre au type de papier chargé dans le bac 2.

Menu Traitement papier (suite)

Article de menu	Valeurs	Explication
TYPE BAC 3 = ORDIN	Pour les types de papier acceptés, voir page A-5.	Cette option apparaît uniquement lorsqu'un troisième bac à papier est installé. Définissez la valeur pour la faire correspondre au type de papier chargé dans le bac 3.
TYPE BAC 4 = ORDIN	Pour les types de papier acceptés, voir page A-5.	Cette option apparaît uniquement lorsqu'un quatrième bac à papier est installé. Définissez la valeur pour la faire correspondre au type de papier chargé dans le bac 4.
ALIMENTATION MANUELLE = NON	NON OUI	Vous permet de procéder à l'alimentation manuelle du papier depuis le bac 1 plutôt qu'automatiquement depuis un bac. Lorsque ALIMENTATION MANUELLE = OUI et que le bac 1 est vide, l'imprimante se met hors ligne lorsqu'elle reçoit une tâche d'impression et affiche ALIM MANUELLE [FORMAT PAPIER]. Pour de plus amples informations, voir page 58.
RECTO-VERSO = NON	NON OUI	Cette option apparaît uniquement lorsqu'une unité recto-verso (en option) est installée. OUI permet l'impression des deux côtés (recto-verso) et NON sur un côté (recto) d'une feuille de papier. Pour de plus amples informations, voir page 35.
RELIURE = LONGUE	LONGUE COURTE	Cette option apparaît uniquement lorsqu'une unité recto-verso (en option) est installée et que l'option recto-verso est activée (OUI). Choisissez la reliure lorsque vous imprimez des deux côtés de la feuille. Pour de plus amples informations, voir page 31.
REPLACER A4/LETTER = NON	NON OUI	Choisissez OUI pour imprimer sur du papier de format Letter lorsqu'une tâche d'impression A4 est envoyée, mais qu'aucun papier de format A4 n'est chargé dans l'imprimante (ou pour imprimer sur du papier de format A4 lorsqu'une tâche d'impression Letter est envoyée, mais qu'aucun papier de format Letter n'est chargé dans l'imprimante).

Menu Traitement papier (suite)

Article de menu	Valeurs	Explication
CONFIGURER MENU MODE FUSION = NON	NON OUI	<p>Vous permet de configurer le mode de fusion associé à chaque type de papier. (Une telle opération n'est nécessaire que si vous rencontrez des problèmes d'impression sur certains types de papier.)</p> <p>NON : Les articles du menu du mode fusion ne sont pas accessibles.</p> <p>OUI : D'autres articles apparaissent (voir ci-dessous).</p> <p>Remarque</p> <p>Pour consulter le mode de fusion par défaut selon le type de papier, sélectionnez OUI, retournez au Menu Information, puis imprimez la structure des menus (page B-2).</p>
[TYPE] = NORMAL	NORMAL BAS HAUT VELIN	<p>Cet article de menu apparaît uniquement lorsque CONFIGURER MENU MODE FUSION = OUI. La plupart des types de papier sont définis par défaut à NORMAL.</p> <p>Les exceptions sont les suivantes :</p> <p>RUGUEUX = HAUT</p> <p>VELIN = VELIN</p> <p>Pour une liste complète des types de papier acceptés, voir page A-5.</p>

Menu Qualité d'impression

Certains articles de ce menu sont accessibles à partir d'une application ou du pilote d'imprimante (à condition que le pilote correct soit installé). Les réglages du pilote d'imprimante et de l'application ont la priorité sur ceux du panneau de commande. Pour de plus amples informations, voir page 56.

Menu Qualité d'impression

Article de menu	Valeurs	Explication
RESOLUTION =	300	Sélectionnez la résolution parmi les valeurs suivantes :
FASTRES 1200	600	
	FASTRES 1200	
	PRORES 1200	
		300 : Produit une qualité d'impression brouillon à la vitesse maximale de l'imprimante (16 ppm). 300 ppp (points par pouce) est le réglage recommandé pour certaines polices et graphiques bitmap et à des fins de compatibilité avec la famille d'imprimantes HP LaserJet III.
		600 : Produit une haute qualité d'impression à la vitesse maximum de l'imprimante (16 ppm).
		FASTRES 1200 : Produit la qualité d'impression optimale (comparable à 1 200 ppp) à la vitesse maximum de l'imprimante (16 ppm).
		PRORES 1200 : Produit la qualité d'impression optimale (1 200 ppp effectifs) à la moitié de la vitesse maximum de l'imprimante (8 ppm).
		Lorsque la résolution est modifiée, toute ressource téléchargée (polices ou macros, par exemple) devra faire l'objet d'un nouveau téléchargement, à moins d'avoir été stockée sur un disque dur ou une barrette DIMM de mémoire Flash.
		Remarque Il est préférable de modifier la résolution à partir du pilote d'imprimante ou de l'application dans la mesure où les réglages du pilote et du logiciel ont la priorité sur ceux du panneau de commande.

Menu Qualité d'impression (suite)

Article de menu	Valeurs	Explication
RET = MOYEN	ARRET CLAIR MOYEN SOMBRE	<p>Utilisez la technologie REt (Resolution Enhancement - amélioration de la résolution) pour produire une impression à angles, courbes et contours uniformes.</p> <p>La REt n'a aucune incidence sur la qualité d'impression lorsque la résolution d'impression est réglée à ProRes 1200. Toutes les autres résolutions d'impression, y compris FastRes 1200, tirent parti de la REt.</p> <p>Remarque</p> <p>Il est préférable de modifier le paramètre REt à partir du pilote d'imprimante ou de l'application dans la mesure où les réglages du pilote et du logiciel ont la priorité sur ceux du panneau de commande.</p>
ECONOMODE = NON	NON OUI	<p>Activez EconoMode pour économiser de l'encre ou désactivez-le pour obtenir une meilleure qualité d'impression.</p> <p>Le mode EconoMode produit une impression de qualité brouillon en diminuant considérablement (jusqu'à 50 % parfois) la quantité d'encre sur la page imprimée.</p> <p>Attention</p> <p>HP ne recommande pas l'utilisation permanente d'EconoMode. (Si vous utilisez EconoMode de manière permanente, la dose d'encre risque de durer plus longtemps que les pièces mécaniques de la cartouche d'encre.)</p> <p>Remarque</p> <p>Il est préférable d'activer ou de désactiver EconoMode à partir du pilote d'imprimante ou de l'application dans la mesure où les réglages du pilote et du logiciel ont la priorité sur ceux du panneau de commande.</p>

Menu Qualité d'impression (suite)

Article de menu	Valeurs	Explication
DENSITE ENCRE = 3	1 2 3 4 5	<p>Vous permet d'éclaircir ou d'assombrir l'impression sur la page en modifiant le réglage de densité d'encre. Les valeurs proposées sont comprises entre 1 (clair) et 5 (sombre), mais 3, la valeur par défaut, produit en général les meilleurs résultats.</p> <p>Utilisez une densité d'encre moindre pour économiser l'encre.</p> <p>Remarque</p> <p>Il est préférable de modifier la densité d'encre à partir du pilote d'imprimante ou de l'application dans la mesure où les réglages du pilote et du logiciel ont la priorité sur ceux du panneau de commande.</p>
CREER PAGE NETTOYAGE	Aucune valeur à sélectionner.	<p>Appuyez sur [Sélectionner] pour imprimer une page de nettoyage (pour nettoyer le circuit papier de l'encre qui pourrait s'y être déposée).</p> <p>Pour que la page de nettoyage fonctionne correctement, imprimez la page sur du papier de qualité photocopieuse (pas du papier document ni rugueux). Suivez les instructions apparaissant sur la page de nettoyage.</p> <p>Pour de plus amples informations, voir page 69.</p>
TRAITER PAGE NETTOYAGE	Aucune valeur à sélectionner.	<p>Cet article de menu apparaît uniquement après la sortie d'une page de nettoyage (comme indiqué ci-dessus).</p> <p>Appuyez sur [Sélectionner] pour traiter la page de nettoyage.</p>

Menu Impression

Certains articles de ce menu sont accessibles à partir d'une application ou du pilote d'imprimante (à condition que le pilote correct soit installé). Les réglages du pilote d'imprimante et de l'application ont la priorité sur ceux du panneau de commande. Pour de plus amples informations, voir page 56.

Menu Impression

Article de menu	Valeurs	Explication
COPIES = 1	1 à 999	<p>Vous permet de définir le nombre de copies en sélectionnant un nombre compris entre 1 et 999. Appuyez une fois sur [- Valeur +] pour modifier la valeur par incréments de 1 ou maintenez la touche [- Valeur +] enfoncée pour la modifier par incréments de 10.</p> <p>Remarque Il est préférable de définir le nombre de copies à partir du pilote d'imprimante ou de l'application dans la mesure où les réglages du pilote et du logiciel ont la priorité sur ceux du panneau de commande.</p>
PAPIER = LETTER (imprimantes 110 V) et ENVELOPPE = COM10 (imprimantes 110 V)	Pour les formats papier acceptés, voir page A-3.	<p>Vous permet de définir le format par défaut du papier et des enveloppes. (Le nom de l'article du menu passe de «Papier» à «Enveloppe» à mesure que vous faites défiler les formats disponibles.)</p> <p>Remarque Les formats par défaut indiqués ici correspondent aux imprimantes 110 V. Le format de papier par défaut des imprimantes 220 V est le format A4. Le format d'enveloppe par défaut des imprimantes 220 V est le format DL.</p>
CONFIGUR PAPIER PERSONNAL = NON	NON OUI	<p>NON : Les articles du menu de papier non standard (personnalisé) ne sont pas accessibles.</p> <p>OUI : Les articles du menu de papier non standard s'affichent (voir ci-dessous).</p>

Menu Impression (suite)

Article de menu	Valeurs	Explication
UNITE DE MESURE = POUCES (imprimantes 110 V) ou MILLIMETRES (imprimantes 220 V)	POUCES MILLIMETRES	Cet article s'affiche uniquement lorsque CONFIGUR PAPIER PERSONNAL = OUI. Sélectionnez l'unité de mesure pour le format de papier non standard (personnalisé).
DIMENSION X = 12,28 POUCES (imprimantes 110 V) ou 312 MILLIMETRES (imprimantes 220 V)	3 à 12,28 POUCES (imprimantes 110 V) ou 76 à 312 MILLIMETRES (imprimantes 220 V)	Cet article s'affiche uniquement lorsque CONFIGUR PAPIER PERSONNAL = OUI. Sélectionnez la dimension d'alimentation dans l'imprimante.
DIMENSION Y = 18,5 POUCES (imprimantes 110V) ou 470 MILLIMETRES (imprimantes 220 V)	5 à 18,5 POUCES (imprimantes 110 V) ou 127 à 470 MILLIMETRES (imprimantes 220 V)	Cet article s'affiche uniquement lorsque CONFIGUR PAPIER PERSONNAL = OUI. Sélectionnez l'autre dimension.
ORIENTATION = PORTRAIT	PORTRAIT PAYSAGE	Vous permet de déterminer l'orientation d'impression par défaut de la page. Remarque Il est préférable de définir l'orientation de la page à partir du pilote d'imprimante ou de l'application dans la mesure où les réglages du pilote et du logiciel ont la priorité sur ceux du panneau de commande.
FORM = 60 LIGNES (imprimantes 110 V) ou 64 LIGNES (imprimantes 220 V)	5 à 128	Vous permet de définir l'espacement vertical de 5 à 128 lignes pour le format de papier par défaut. Appuyez une fois sur [- Valeur +] pour modifier la valeur par incréments de 1 ou maintenez-la enfoncée pour un défilement par incréments de 10.
SOURCE POL. PCL = INTERNE	INTERNE LOGIC. LGMT 1, 2 ou 3	INTERNE : polices internes. LOGIC. : polices logicielles permanentes. LGMT 1, 2 ou 3 : polices stockées dans un des trois logements pour barrette DIMM.

Menu Impression (suite)

Article de menu	Valeurs	Explication
NBRE POLIC PCL = 0	0 à 999	L'imprimante affecte un numéro à chaque police et les répertorie sur la liste des polices PCL (page 107). Le numéro de police apparaît dans la colonne Numéro de police de la sortie imprimée.
DENSITE POL PCL = 10,00	0,44 à 99,99	Cet article peut ne pas s'afficher selon la police sélectionnée. Appuyez une fois sur [- Valeur +] pour modifier la densité par incréments de 0,01 ou maintenez-la enfoncée pour opérer un défilement par incréments de 1.
TAILLE POINT POL PCL = 12,00	4,00 à 999,75	Cet article peut ne pas s'afficher selon la police sélectionnée. Appuyez une fois sur [- Valeur +] pour modifier la taille de point par incréments de 0,25 ou maintenez-la enfoncée pour opérer un défilement par incréments de 1.
JEU SYMBOL PCL = PC-8	PC-8 nombreux autres choix	Sélectionnez un des jeux de symboles disponibles sur le panneau de commande de l'imprimante. Un jeu de symboles est un groupe rassemblant tous les caractères d'une police. PC-8 ou PC-850 est recommandé pour les caractères semigraphiques. Commandez le document <i>PCL 5/PJL Technical Reference Documentation Package</i> pour obtenir les tableaux des jeux de symboles. Pour de plus amples informations, voir page 8.
COURIER = NORMAL	NORMAL SOMBRE	Sélectionnez la version de police Courier à utiliser : NORMAL : la police Courier interne disponible sur les imprimantes HP LaserJet série 4. SOMBRE : la police Courier interne disponible sur les imprimantes HP LaserJet série III. Ces deux polices ne sont pas disponibles simultanément.
A4 LARGE = NON	NON OUI	Le paramètre A4 large modifie le nombre de caractères pouvant être imprimés sur une seule ligne de papier A4. NON : 78 caractères de densité 10 peuvent être imprimés sur une ligne. OUI : 80 caractères de densité 10 peuvent être imprimés sur une ligne.

Menu Impression (suite)

Article de menu	Valeurs	Explication
AJOUTER CR A LF = NON	NON OUI	Sélectionnez OUI pour ajouter un retour chariot à chaque saut de ligne rencontré avec les tâches PCL à compatibilité rétrograde (texte uniquement, aucun contrôle de tâche). Certains environnements, tels qu'UNIX, ont uniquement besoin de la commande de saut de ligne pour indiquer un changement de ligne. Cette option permet à l'utilisateur d'ajouter le retour chariot à chaque saut de ligne.
IMPRIM ERR PS = NON	NON OUI	Sélectionnez OUI pour imprimer la page d'erreur PS lorsque des erreurs PS se présentent.

Menu Configuration

Les articles de ce menu déterminent le comportement de l'imprimante. Configurez l'imprimante selon vos besoins en matière d'impression.

Menu Configuration

Article de menu	Valeurs	Explication
ECO ENERGIE = 30 MINUTES	NON 15 MINUTES 30 MINUTES 1 HEURE 2 HEURES 3 HEURES	<p>Permet de faire passer l'imprimante en mode économie d'énergie (veille) après qu'elle est restée inutilisée durant la période spécifiée. La désactivation du mode Eco énergie n'est pas recommandée, car ce mode a pour effet de :</p> <ul style="list-style-type: none">• minimiser la quantité d'énergie consommée par l'imprimante inactive.• diminuer l'usure des composants électroniques de l'imprimante (en désactivant le rétro-éclairage de l'affichage). <p>Lorsque vous envoyez une tâche d'impression, appuyez sur une touche du panneau de commande, ouvrez un bac à papier ou le couvercle supérieur pour désactiver le mode Eco énergie.</p> <p>Remarque Ce mode désactive le rétro-éclairage de l'affichage, ce qui ne vous empêche pas de pouvoir toujours lire ce dernier.</p>
PERSONNALITE = AUTO	AUTO PCL PS	<p>Sélectionnez le langage par défaut de l'imprimante (personnalité). Les valeurs indiquées dépendent des langages reconnus installés dans l'imprimante.</p> <p>Vous ne devez en principe pas modifier le langage de l'imprimante (le langage par défaut est AUTO). Si vous choisissez un langage d'imprimante spécifique, l'imprimante ne passe pas automatiquement d'un langage à l'autre, à moins que des commandes logicielles particulières soient envoyées à l'imprimante.</p>

Menu Configuration (suite)

Article de menu	Valeurs	Explication
ENREG RESSOURC = NON	NON OUI AUTO	<p>Réservez de la mémoire d'imprimante pour l'enregistrement des ressources permanentes de chaque langage. (Vous devrez peut-être ajouter de la mémoire à l'imprimante pour faire apparaître cet article de menu.) La quantité de mémoire réservée peut différer selon le langage installé. De la mémoire est peut-être déjà réservée à l'enregistrement de ressources de certains langages, mais pas de tous. Chaque fois que la quantité de mémoire réservée à un langage particulier est modifiée, tous les langages perdent toutes les ressources enregistrées, y compris les tâches d'impression non traitées.</p> <p>NON : Aucun enregistrement de ressources de langages n'a lieu et les ressources spécifiques des langages, telles que les polices et les macros, sont perdues lors d'un changement de langage ou de résolution.</p> <p>OUI : Un article de menu apparaît pour chaque langage installé, ce qui permet à l'utilisateur d'affecter une quantité particulière de mémoire à la zone d'enregistrement de ressources de ce langage (voir les articles ci-dessous).</p> <p>AUTO : L'imprimante détermine automatiquement la quantité de mémoire à utiliser pour la zone d'enregistrement de ressources correspondant à chaque langage. Pour de plus amples informations, voir page C-6.</p>
MEMOIRE PCL = 400 Ko	0 Ko et plus (Cette valeur dépend de la quantité de mémoire installée.)	<p>Cet article de menu apparaît uniquement lorsque ENREG RESSOURC = OUI. Sélectionnez la quantité de mémoire affectée à l'enregistrement de ressources PCL. Par défaut, il s'agit de la quantité de mémoire minimum nécessaire à l'enregistrement des ressources PCL. Appuyez sur [- Valeur +] pour modifier la quantité de mémoire par incréments de 10 (jusqu'à 100 Ko) ou par incréments de 100 (au-delà de 100 Ko).</p> <p>Pour de plus amples informations, voir page C-6.</p>

Menu Configuration (suite)

Article de menu	Valeurs	Explication
MEMOIRE PS = 400 Ko	0 Ko et plus (Cette valeur dépend de la quantité de mémoire installée.)	<p>Cet article de menu apparaît uniquement lorsque ENREG RESSOURC = OUI. Sélectionnez la quantité de mémoire affectée à l'enregistrement de ressources PS. Par défaut, il s'agit de la quantité de mémoire minimum nécessaire à l'enregistrement des ressources PS. Appuyez sur [- Valeur +] pour modifier la quantité de mémoire par incréments de 10 (jusqu'à 100 Ko) ou par incréments de 100 (au-delà de 100 Ko).</p> <p>Pour de plus amples informations, voir page C-6.</p>
PROTECTION PAGE = AUTO	AUTO OUI	<p>Cet article de menu apparaît uniquement suite à l'affichage du message 21 PAGE TROP COMPLEXE, APP. SUR REPRISE POUR CONTINUER (page 80).</p> <p>La technologie MEt (Memory Enhancement - amélioration de la mémoire) s'efforce de garantir l'impression de toutes les pages. Si la page ne s'imprime pas, activez PROTECTION PAGE (OUI). Dans ce cas, le risque de voir s'afficher le message 20 MEMOIRE INSUFFISANTE, APP. SUR REPRISE POUR CONTINUER est plus grand. Si ce message s'affiche, simplifiez la tâche d'impression ou installez de la mémoire supplémentaire (page C-1).</p>
AVERTISSMTS EFFACAB = TACHE	TACHE OUI	<p>Vous permet de définir la durée d'affichage d'un avertissement effaçable sur le panneau de commande de l'imprimante.</p> <p>TACHE : Les messages d'avertissement s'affichent sur le panneau de commande jusqu'à la fin de la tâche durant laquelle ils sont apparus.</p> <p>OUI : Les messages d'avertissement s'affichent sur le panneau de commande jusqu'à ce que vous appuyiez sur [Reprise].</p>

Menu Configuration (suite)

Article de menu	Valeurs	Explication
CONTINUER AUTO = ON	OUI NON	<p>Vous permet de déterminer la manière dont l'imprimante réagit aux erreurs.</p> <p>OUI : Si une erreur bloquant l'impression se produit, le message associé à cette erreur s'affiche et l'imprimante se met hors ligne pendant 10 secondes avant de se remettre en ligne.</p> <p>NON : Si une erreur bloquant l'impression se produit, le message associé à cette erreur reste affiché et l'imprimante reste hors ligne jusqu'à ce que vous appuyiez sur [Reprise].</p> <p>Si l'imprimante est connectée à un réseau, choisissez de préférence CONTINUER AUTO = OUI.</p>
ENCRE BASSE = CONTINUER	CONTINUER ARRETER	<p>Vous permet de déterminer le comportement de l'imprimante lorsque le niveau d'encre baisse. Le message ENCRE BASSE s'affiche pour la première fois lorsque la cartouche d'encre est presque vide. (Vous pouvez alors encore imprimer entre 100 et 300 feuilles.)</p> <p>CONTINUER : L'imprimante continue d'imprimer pendant l'affichage du message ENCRE BASSE.</p> <p>ARRETER : L'imprimante se met hors ligne et attend que vous déterminiez la mesure à prendre.</p> <p>Pour de plus amples informations, voir page 65.</p>

Menu Configuration (suite)

Article de menu	Valeurs	Explication
MODE MOPIER = STANDARD	STANDARD ETENDU NON	<p>Vous permet de déterminer le comportement des fonctions mopier. Cet article de menu apparaît uniquement lorsque vous disposez d'au moins 8 Mo de mémoire ou qu'un disque dur en option est installé.</p> <p>STANDARD : Cette option est disponible si un disque dur en option est installé ou si un disque RAM est configuré dans la mémoire. Cette option fait appel aux données d'interface stockées dans la mémoire de l'imprimante pour la production de plusieurs originaux (toutes les copies s'impriment à la même vitesse que la première copie).</p> <p>ETENDU : Cette option est disponible si un disque dur est installé et que vous disposez d'au moins 8 Mo de mémoire. Elle option fait appel aux données vidéo de moteur pour l'impression de plusieurs originaux et doit imprimer toutes les copies après la première à la vitesse maximum de l'imprimante.</p> <p>NON : Désactive les fonctions mopier (l'imprimante ne met pas les tâches en file d'attente sur le disque dur.)</p> <p>Lorsque vous changez le paramétrage du mode mopier, toute ressource téléchargée (polices ou macros, par exemple) doit faire l'objet d'un nouveau téléchargement, sauf si elles sont stockées sur un disque dur ou une barrette DIMM de mémoire Flash optionnelle.</p>
DISQUE RAM = NON	NON OUI AUTO	<p>Vous permet de déterminer la manière dont le disque RAM est configuré. Cet article apparaît uniquement si aucun disque dur en option n'est installé et que l'imprimante dispose d'au moins 8 Mo de mémoire.</p> <p>NON : Le disque RAM est désactivé.</p> <p>OUI : Le disque RAM est activé. Configurez la quantité de mémoire à utiliser par le biais de l'option : TAILLE DISQ RAM.</p> <p>Remarque</p> <p>Si vous faites passer ce paramètre de NON à OUI ou de NON à AUTO, l'imprimante se réinitialise automatiquement dès qu'elle devient inactive.</p>

Menu Configuration (suite)

Article de menu	Valeurs	Explication
TAILLE DISQ RAM = xxxx Ko	0 Ko et plus (Cette valeur dépend de la quantité de mémoire installée.)	<p>Vous permet de déterminer la capacité du disque RAM. Cet article de menu apparaît si DISQUE RAM = OUI ou AUTO.</p> <p>Appuyez sur [- Valeur +] pour modifier les paramètres par incréments de 100.</p> <p>Remarque Ce paramètre ne peut pas être modifié si DISQUE RAM = AUTO. Dans ce cas, une modification de la valeur entraîne la réinitialisation de l'imprimante dès qu'elle est inactive.</p>
REPRI APR BOURR = AUTO	AUTO OUI NON	<p>Vous permet de déterminer le comportement de l'imprimante lorsqu'un bourrage papier se produit.</p> <p>AUTO : L'imprimante sélectionne automatiquement le mode le mieux adapté au rétablissement de la fonction de l'imprimante suite à un bourrage (OUI, en général). Il s'agit du paramètre par défaut.</p> <p>OUI : L'imprimante réimprime automatiquement les pages après l'élimination d'un bourrage papier.</p> <p>NON : L'imprimante ne réimprime pas de pages suite à un bourrage papier. Les performances d'impression peuvent être accrues lorsque ce paramètre est utilisé.</p>
REM FORM PAPIER = NON	NON OUI	<p>La remise en forme du papier répond à deux objectifs :</p> <ol style="list-style-type: none">1. Réduction des bourrages, des froissements et des coins de page cornés lors de l'impression recto-verso.2. Réduction des coins de page cornés et des froissements lors de l'impression sur un seul côté des supports d'impression de format étroit (Legal, Letter-R ou A4-R). <p>L'impression est plus lente lorsque REM FORM PAPIER = OUI.</p>

Menu Configuration (suite)

Article de menu	Valeurs	Explication
MESSAGE MAINTENANCE = NON	NON	<p>Cet article de menu apparaît uniquement suite à l'affichage du message MAINTENANCE IMPRIMANTE.</p> <p>NON: Le message MAINTENANCE IMPRIMANTE s'efface pour ne plus réapparaître avant l'échéance de la prochaine opération de maintenance.</p> <p>Ce message ne doit pas être désactivé tant que les opérations de maintenance n'ont pas été effectuées. Si les opérations de maintenance sont omises, les performances de l'imprimante en souffrent.</p>
SMALL PAPER SPEED = NORMAL (vitesse papier petit format = normale)	NORMAL (normale) SLOW (lente)	<p>Sélectionnez SLOW (lente) lorsque vous imprimez en alternance sur des enveloppes ou du papier de petit format et du papier de format standard.</p> <p>N'oubliez pas de faire repasser la vitesse à NORMAL (normale) lorsque vous avez fini.</p>

Menu ITF

Les articles du menu ITF permettent de paramétrer la communication entre l'imprimante et l'ordinateur.

Menu ITF

Article de menu	Valeurs	Explication
INACTIV ITF = 15	5 à 300	<p>Sélectionnez la période d'inactivité de l'interface en secondes. (Cette période correspond au temps d'attente de l'imprimante, mesuré en secondes, avant qu'elle ne mette un terme à une tâche d'impression.)</p> <p>Ce paramètre vous permet de régler ce délai d'inactivité pour obtenir une performance optimale. Si des données issues d'autres ports apparaissent au cours de la tâche d'impression, augmentez la valeur.</p> <p>Appuyez sur une fois [- Valeur +] pour modifier la valeur par incréments de 1 ou maintenez-la enfoncée pour opérer un défilement par incréments de 10.</p>
TAMPON ITF = AUTO	AUTO OUI NON	<p>Affectation de mémoire au tampon d'interface.</p> <p>AUTO : L'imprimante réserve automatiquement de la mémoire tampon d'interface. Aucune configuration supplémentaire n'est nécessaire et l'article de menu <code>TAILLE TAMP ITF</code> ne s'affiche pas.</p> <p>OUI : L'article de menu <code>TAILLE TAMP ITF</code> s'affiche (voir ci-dessous). Spécifiez la quantité de mémoire à utiliser comme tampon d'interface.</p> <p>NON : La mise en mémoire tampon d'interface n'a pas lieu et l'article de menu <code>TAILLE TAMP ITF</code> ne s'affiche pas.</p> <p>Lorsque le paramètre tampon ITF est modifié, toute ressource téléchargée (polices ou macros, par exemple) doit faire l'objet d'un nouveau téléchargement, sauf si elle est stockée sur un disque dur ou une barrette DIMM de mémoire Flash optionnelle.</p> <p>Pour de plus amples informations, voir page C-7.</p>

Menu ITF (suite)

Article de menu	Valeurs	Explication
TAILLE TAMP ITF = 100 Ko	10 Ko et plus	<p>Cet article de menu s'affiche uniquement lorsque TAMPON ITF = OUI. Spécifiez la quantité de mémoire tampon d'interface. La quantité maximum de mémoire tampon d'interface disponible dépend de la quantité de mémoire installée dans l'imprimante, des langages installés dans l'imprimante et des autres affectations de mémoire devant être effectuées.</p> <p>Appuyez sur [- Valeur +] pour modifier les valeurs par incréments de 10 (jusqu'à 100 Ko) ou par incréments de 100 (au-delà de 100 Ko).</p>
GRANDE VITESSE PARALLELE = OUI	OUI NON	<p>Sélectionnez la vitesse de transmission des données vers l'imprimante.</p> <p>OUI : L'imprimante accepte l'utilisation de communications parallèles plus rapides pour les connexions avec les ordinateurs de nouvelle génération.</p> <p>NON : L'imprimante accepte l'utilisation de communications parallèles plus lentes pour les connexions avec les ordinateurs de modèles plus anciens.</p>
FONCTIONS ETEND PARALLELES = OUI	OUI NON	<p>Vous permet d'activer ou de désactiver la communication parallèle bidirectionnelle. Le réglage par défaut est fait pour un port parallèle bidirectionnel (IEEE-1284).</p> <p>Ce paramètre permet à l'imprimante d'envoyer des messages de relecture d'état à l'ordinateur. (L'activation des fonctions étendues parallèles risque de ralentir la permutation entre langages.)</p>
CADENCE SERIE = DTR/DSR	DTR/DSR XON/XOFF	<p>Sélectionnez le type de cadence utilisé. La cadence ou «protocole de prise de contact» permet à l'imprimante d'indiquer à l'ordinateur le moment où envoyer des informations. L'imprimante fait appel aux protocoles de signal XON/XOFF et DTR/DSR plutôt qu'au protocole ETX/ACK.</p> <p>DTR/DSR : Sélectionnez cette valeur si votre ordinateur exige un contrôle de débit matériel (ce qui est le cas de la plupart des ordinateurs).</p> <p>XON/XOFF : Sélectionnez cette valeur si votre ordinateur exige un contrôle de débit logiciel (poste de travail UNIX, par exemple). L'article de menu XON ROBUST SERIE s'affiche (voir ci-après).</p>

Menu ITF (suite)

Article de menu	Valeurs	Explication
XON ROBUST SERIE = OUI	OUI NON	<p>Cet article de menu s'affiche uniquement lorsque CADENCE SERIE = XON/XOFF. Sélectionnez la méthode de production des signaux XON.</p> <p>OUI : L'imprimante envoie un signal XON lorsqu'elle est en ligne et qu'une mémoire tampon suffisante est disponible. Si l'hôte ne reçoit pas de données dans un délai d'une seconde environ, l'imprimante transmet des signaux XON supplémentaires à intervalles d'une seconde jusqu'à ce que l'hôte reçoive les données.</p> <p>NON : L'imprimante envoie un signal XON lorsqu'elle peut accepter davantage de données ou qu'elle est en ligne. L'imprimante n'envoie pas de signal XON toutes les secondes pendant que l'imprimante est en ligne et prête à recevoir des données supplémentaires.</p>
DEBIT EN BAUDS SERIE = 9600	300 600 1200 2400 4800 9600 19200 38400 57600 115200	<p>Vous permet de sélectionner le débit en bauds de l'imprimante (vitesse de transfert des données) pour les communications entre l'ordinateur et l'imprimante.</p>
POLARITE DTR SERIE = HAUTE	HAUTE BASSE	<p>Vous permet de déterminer si la broche 8 est en polarité haute ou basse lorsque l'imprimante est prête.</p> <p>HAUTE : La broche 8 est maintenue en polarité haute lorsque l'imprimante est prête.</p> <p>BASSE : La broche 8 est maintenue en polarité basse lorsque l'imprimante est prête.</p>

Menu EIO (5000 N/5000 GN)

Les menus EIO (interface étendue) dépendent de l'accessoire particulier installé dans le logement EIO de l'imprimante. Si l'imprimante contient une carte EIO de serveur d'impression HP JetDirect, vous pouvez configurer des paramètres réseau de base par le biais du menu EIO. Ces paramètres, et d'autres, peuvent également être configurés par le biais de HP JetAdmin.

Menu EIO

Article de menu	Valeurs	Explication
CFG RESEAU = NON	NON OUI	NON : Le menu JetDirect n'est pas accessible. OUI : Le menu JetDirect s'affiche.
NOVELL = OUI	OUI NON	Sélectionnez l'activation (OUI) ou la désactivation (NON) de la pile de protocoles IPX/SPX (des réseaux Novell NetWare, par exemple).
DLC/LLC = OUI	OUI NON	Sélectionnez l'activation (OUI) ou la désactivation (NON) de la pile de protocoles DLC/LLC.
TCP/IP = OUI	OUI NON	Sélectionnez l'activation (OUI) ou la désactivation (NON) de la pile de protocoles TCP/IP.
ETALK = OUI	OUI NON	Sélectionnez l'activation (OUI) ou la désactivation (NON) de la pile de protocoles Apple EtherTalk.

Menu EIO (suite)

Article de menu	Valeurs	Explication
CFG NOVELL = NON	NON OUI	<p>NON : Le menu IPX/SPX n'est pas accessible.</p> <p>OUI : Le menu IPX/SPX s'affiche. Dans ce menu, vous pouvez spécifier le paramètre de type de trame utilisé sur votre réseau. Le paramètre par défaut est AUTO, qui définit et limite automatiquement le type de trame à celui détecté.</p> <p>Pour les cartes Ethernet, les types de trame proposés incluent EN_8023, EN_LII, EN_8022 et EN_SNAP.</p> <p>Pour les cartes Token Ring, les types de trame proposés incluent TR_8022 et TR_SNAP.</p> <p>Dans le menu IPX/SPX pour cartes Token Ring, vous pouvez également spécifier les paramètres d'acheminement de source NetWare, qui incluent SRC_RT = AUTO (par défaut), NON, SIMPLE ou TOUS.</p>
CFG TCP/IP = NON	NON OUI	<p>NON : Le menu TCP/IP n'est pas accessible.</p> <p>OUI : Le menu TCP/IP apparaît. Dans le menu TCP/IP, vous pouvez spécifier BOOTP = OUI pour que le chargement des paramètres TCP/IP s'effectue automatiquement à partir d'un serveur BOOTP ou DHCP lorsque l'imprimante est sous tension. Si vous précisez BOOTP = NON, vous pouvez définir manuellement les paramètres TCP/IP sélectionnés à partir du panneau de commande. Vous pouvez définir manuellement chaque octet de l'adresse IP (IP), du masque de sous-réseau (SM), du serveur Syslog (LG) et de la passerelle par défaut (GW). Vous pouvez également définir manuellement le délai d'inactivité.</p> <p>Remarque</p> <p>Si aucune adresse IP n'est assignée au cours des 5 premières minutes, la carte serveur d'impression HP JetDirect utilise l'adresse IP par défaut, à savoir 192.0.0.192.</p>
CFG ETALK = NON	NON OUI	<p>NON : Le menu EtherTalk n'est pas accessible.</p> <p>OUI : Le menu EtherTalk apparaît. Dans ce menu, vous pouvez définir le paramètre de phase AppleTalk (PHASE ETALK = 1 ou 2) pour votre réseau.</p>

Menu Réinitialiser

Ce menu ne doit pas être utilisé à la légère. Vous pouvez perdre des données de page en mémoire tampon ou des réglages de configuration de l'imprimante lorsque vous sélectionnez ces articles de menu. Réinitialisez uniquement l'imprimante dans les cas suivants :

- Vous voulez rétablir les réglages par défaut de l'imprimante.
- La communication entre l'imprimante et l'ordinateur a été interrompue.
- Vous utilisez à la fois les ports d'interface série et parallèle, et l'un d'entre eux a des problèmes.

Les articles du menu Réinitialiser effacent toute la mémoire de l'imprimante, alors que l'utilisation de la touche **[Annuler tâche]** efface uniquement la tâche en cours.

Menu Réinitialiser

Article de menu	Explication
REINITIALISER MEMOIRE	Cet article de menu vous permet de vider la mémoire tampon de l'imprimante et le tampon d'entrée de l'interface active et d'utiliser tous les paramètres par défaut. Le message <code>DONNEES RECUES</code> peut s'afficher sur le panneau de commande. La réinitialisation de la mémoire durant une tâche d'impression peut aboutir à la perte de données.
RETABLIR PARAMETRES USINE	Cet article de menu permet de procéder à une réinitialisation simple et de rétablir la plupart des paramètres usine (par défaut). Il vide également le tampon d'entrée de l'interface active. Le message <code>DONNEES RECUES</code> peut s'afficher sur le panneau de commande de l'imprimante.
RETABLIR CANAL ITF ACTIF	Cet article de menu permet de procéder à une réinitialisation simple et de vider les tampons d'entrée et de sortie (des interfaces actives uniquement). Le message <code>DONNEES RECUES</code> peut s'afficher sur le panneau de commande de l'imprimante.
RETABLIR TOUS CANAUX ITF	Cet article de menu permet de procéder à une réinitialisation simple et de vider les tampons d'entrée et de sortie de toutes les interfaces actives.

Mémoire de l'imprimante et extension

Généralités

L'imprimante possède trois logements réservés à des modules de mémoire à deux rangées de connexions (DIMM) pour les mises à niveau suivantes :

- Augmentation de la mémoire de l'imprimante. La capacité des barrettes DIMM disponibles est de 4, 8, 16 et 32 Mo, pour 100 Mo maximum.
- Barrettes DIMM de mémoire Flash, disponibles en 2 et 4 Mo. A la différence d'une mémoire d'imprimante standard, les barrettes DIMM de mémoire Flash peuvent être utilisées de manière permanente pour le stockage de ressources téléchargées dans l'imprimante, même lorsque l'imprimante est hors tension.
- Des polices d'accessoires, macros et motifs sur barrette DIMM.
- D'autres langages et options d'imprimante sur barrette DIMM.

Remarque

Les modules de mémoire à une rangée de connexions (SIMM) utilisés sur les imprimantes HP LaserJet précédentes ne sont pas compatibles avec cette imprimante.

Envisagez d'ajouter davantage de mémoire à l'imprimante si vous imprimez souvent des graphiques complexes ou des documents PS, si vous imprimez avec l'unité recto-verso optionnelle, si vous utilisez de nombreuses polices téléchargées, si vous imprimez en mode ProRes 1200 ou que vous utilisez du papier de grand format (tel que A3, B4 ou Tabloid 11 x 17 pouces).

L'imprimante dispose de deux logements d'interface étendue (EIO) pour l'extension des capacités de l'imprimante des manières suivantes :

- Une carte réseau.
- Un dispositif de mémoire de masse, tel qu'un disque dur.

Pour passer une commande, voir page 8.

Pour vérifier la quantité de mémoire installée dans l'imprimante ou vérifier ce qui est installé dans les logements EIO, imprimez une page de configuration (page 105).

Installation de mémoire

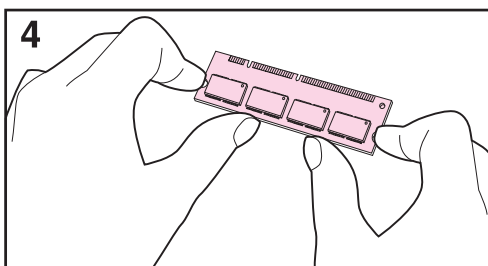
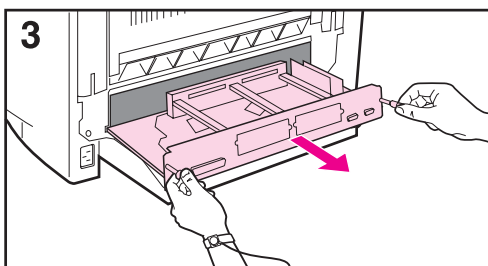
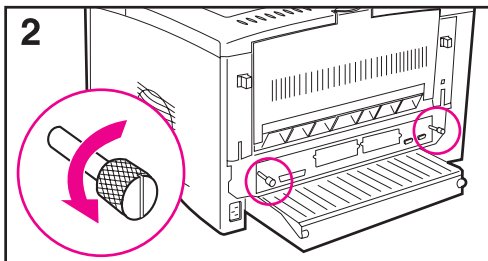
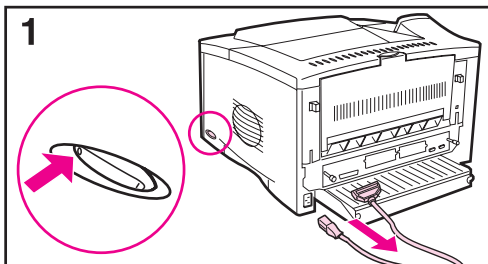

Attention

L'électricité statique risque d'endommager les modules de mémoire à deux rangées de connexions (DIMM). Lorsque vous manipulez des barrettes DIMM, portez une sangle antistatique au poignet ou touchez fréquemment la surface de l'emballage antistatique de la barrette DIMM, avant de toucher une partie métallique de l'imprimante.

Si vous ne l'avez pas déjà fait, imprimez une page de configuration pour vérifier la quantité de mémoire installée dans l'imprimante avant d'en ajouter davantage (page 105).

- 1 Mettez l'imprimante hors tension. Débranchez le cordon d'alimentation et déconnectez tous les câbles. (Si vous avez installé une unité recto-verso proposée en option, vous devrez retirer la partie arrière et le chemin des câbles à ce niveau. Voir page C-4.)
- 2 Desserrez les deux vis imperdables situées à l'arrière de l'imprimante.
- 3 Saisissez-les et retirez la carte contrôleur de l'imprimante en tirant dessus. Placez-la sur une surface plane non conductrice.
- 4 Retirez la barrette DIMM de l'emballage antistatique. Saisissez-la en plaçant les doigts aux bords et les pouces au dos. Alignez les encoches de la barrette DIMM sur le logement qui lui est réservé. (Vérifiez que les verrous de chaque côté du logement de la barrette DIMM sont ouverts, ou tournés vers l'extérieur.)

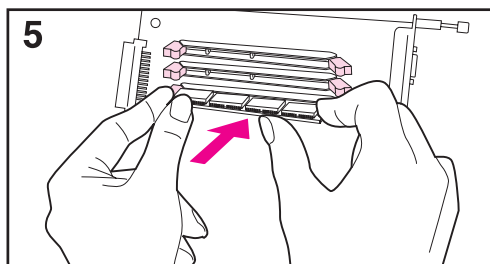

5 Enfoncez la barrette DIMM droit dans le logement (n'hésitez pas à appuyer). Assurez-vous que les verrous de chaque côté de la barrette DIMM s'enclenchent en position. (Pour retirer une barrette DIMM, les verrous doivent être libérés.)

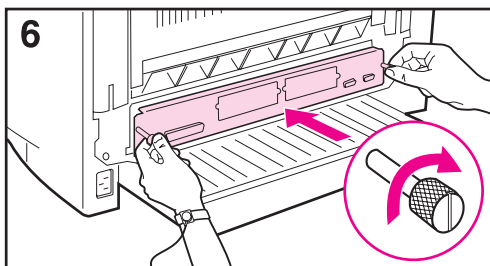

6 Remettez la carte contrôleur dans l'imprimante et serrez les deux vis.

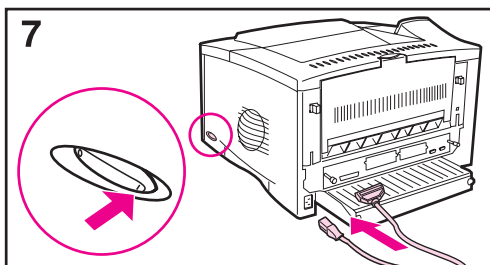

7 Si une unité recto-verso optionnelle est installée, remettez en place le chemin de câbles et la partie arrière de l'unité recto-verso. Raccordez les câbles d'interface ainsi que le cordon d'alimentation, puis mettez l'imprimante sous tension et vérifiez le fonctionnement de la barrette DIMM. (Voir page C-5.)

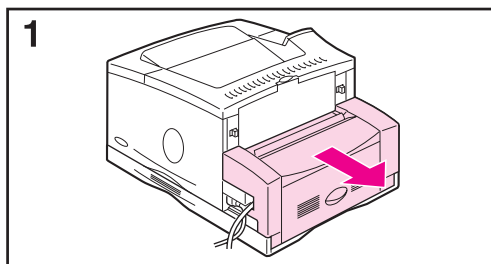

Si vous avez installé une unité recto-verso :

- 1 Retirez la partie arrière de l'unité recto-verso de l'imprimante.
- 2 Soulevez et tournez la partie arrière pour dégager toutes les languettes des rainures, comme illustré.
- 3 Débranchez le cordon d'alimentation et tout câble branché.
- 4 Retirez le chemin des câbles en tournant, comme illustré.

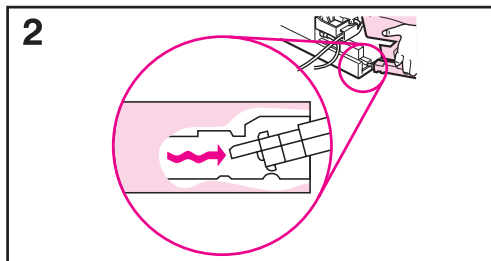

Reprenez à l'étape 2, page C-2.

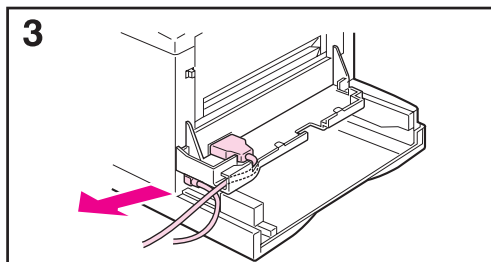

Remarque

Faites les mêmes opérations dans l'ordre inverse pour installer le chemin des câbles et la partie arrière de l'unité recto-verso. Assurez-vous que le chemin des câbles est correctement installé et que les câbles passent par le côté gauche.

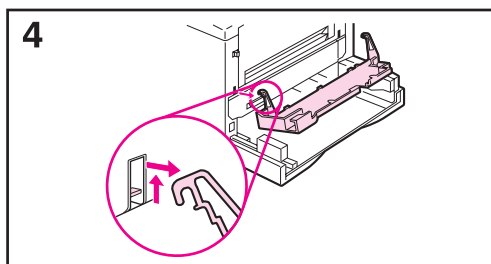

Vérification de l'installation de la mémoire

Procédez comme suit pour vérifier que les barrettes DIMM sont correctement installées :

- 1 Vérifiez que le panneau de commande affiche **PRETE** à la mise sous tension de l'imprimante. Si un message d'erreur s'affiche, une barrette DIMM a peut-être été mal installée. Vérifiez les messages de l'imprimante (page 80).
- 2 Imprimez une nouvelle page de configuration (page 105).
- 3 Reportez-vous à la section mémoire de la page de configuration et comparez-la à la page de configuration imprimée avant l'installation de la barrette DIMM. Si la quantité de mémoire n'affiche aucune augmentation, la barrette DIMM n'est peut-être pas installée correctement (répétez la procédure d'installation) ou elle est peut-être défectueuse (essayez d'en installer une autre).

Remarque

Si vous avez installé un langage d'imprimante (on parle de mode d'impression ou, parfois, de «personnalité»), vérifiez la section Mode d'impression et options installées de la page de configuration. Cette zone doit indiquer le nouveau langage d'imprimante.

Réglage des paramètres de mémoire

Enregistrement des ressources

L'enregistrement des ressources permet à l'imprimante de conserver des ressources téléchargées (polices, macros ou motifs permanents) en mémoire lorsque vous modifiez le langage ou la résolution de l'imprimante.

Si vous ne disposez pas d'un disque dur (en option) ni d'une barrette DIMM de mémoire Flash pour le stockage de ressources téléchargées, envisagez de modifier la quantité de mémoire affectée à chaque langage lorsque vous téléchargez un nombre inhabituel de polices ou si l'imprimante évolue dans un environnement partagé.

La quantité minimum de mémoire pouvant être affectée à l'enregistrement des ressources est égale à 400 Ko par langage (PCL et PS).

Pour déterminer la quantité de mémoire à affecter à un langage :

- 1 Dans le menu Configuration, sélectionnez `ENREG RESSOURC = OUI` (page B-14). Vous devrez peut-être ajouter de la mémoire à l'imprimante pour que cette option s'affiche dans le panneau de commande de l'imprimante.
- 2 Toujours dans le menu Configuration, choisissez `MEMOIRE PCL` ou `MEMOIRE PS` et faites correspondre le paramètre à la valeur maximale affichée. Cette valeur varie selon la quantité de mémoire installée dans l'imprimante.
- 3 Depuis une application, téléchargez toutes les polices du langage sélectionné que vous désirez utiliser.
- 4 Imprimez une page de configuration (page 105). La quantité de mémoire utilisée par les polices est indiquée à côté du langage. Arrondissez cette valeur aux 100 Ko supérieurs (exemple : si 475 Ko est la valeur indiquée, 500 Ko de mémoire doivent être réservés).
- 5 Dans le menu Configuration, réglez `MEMOIRE PCL` ou `MEMOIRE PS` à la valeur déterminée à l'étape 4.
- 6 Répétez l'étape 3. (Vous devez télécharger une nouvelle fois toutes les polices. Reportez-vous à la remarque ci-dessous.)

Remarque

Lorsque vous modifiez le paramètre d'enregistrement des ressources, toutes les ressources téléchargées (polices ou macros, par exemple) doivent faire l'objet d'un nouveau téléchargement, sauf si elles ont été stockées sur un disque dur ou une barrette DIMM de mémoire Flash en option.

Mise en mémoire tampon d'interface

Pour vous permettre de reprendre l'utilisation de l'ordinateur sans attendre que l'imprimante ait terminé toutes ses tâches d'impression en attente, l'imprimante fait appel à une partie de sa mémoire (un tampon d'interface) pour stocker les tâches en cours. (Si la mise en mémoire tampon d'interface est désactivée, aucune mémoire n'est réservée pour cette fonction.)

Dans la plupart des cas, il est préférable de confier à l'imprimante la réservation automatique de mémoire pour la mise en tampon d'interface. (Pour chaque méga-octet de mémoire ajouté à l'imprimante, 100 Ko sont réservés.)

Pour accélérer l'impression sur réseau, envisagez d'augmenter la quantité de mémoire réservée à la mise en tampon d'interface.

Pour modifier la quantité de mémoire tampon d'interface :

- 1 Dans le menu ITF, réglez TAMPON ITF = OUI (page B-20).
- 2 Dans ce même menu, réglez TAILLE TAMP ITF à la valeur de votre choix.

Remarque

Lorsque vous modifiez le paramètre Tampon ITF, toutes les ressources téléchargées (telles que les polices ou les macros, par exemple) doivent faire l'objet d'un nouveau téléchargement, sauf si elles ont été stockées sur un disque dur ou une barrette DIMM de mémoire Flash en option.

Installation de cartes EIO/mémoire de grande capacité

Mettez l'imprimante hors tension avant d'installer la carte EIO ou la mémoire de grande capacité.

Reportez-vous à la pour l'orientation et l'emplacement de la carte EIO ou de la mémoire de grande capacité en option (un disque dur, par exemple).

Utilisez HP JetAdmin pour supprimer des fichiers d'une mémoire de grande capacité. Utilisez HP FontSmart pour gérer les polices figurant sur une mémoire de grande capacité. Pour des informations complémentaires, reportez-vous à l'aide du logiciel de l'imprimante.

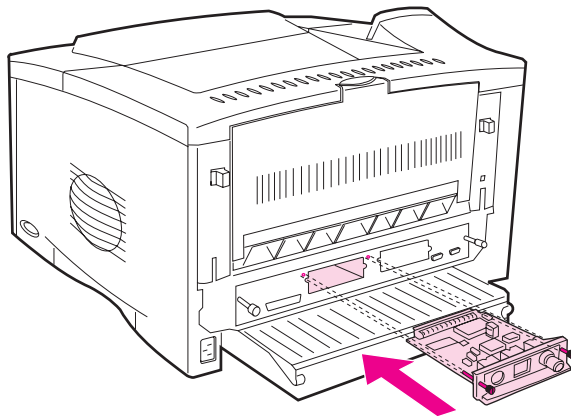

Figure C-1 Installation de cartes EIO ou de mémoires de grande capacité

Commandes d'imprimante

Généralités

La plupart des applications exigent que vous entriez des commandes d'imprimante. Consultez la documentation de votre ordinateur et de votre logiciel pour y trouver la méthode d'entrée de commandes d'imprimante, si nécessaire.

PCL

Les commandes d'imprimante PCL indiquent à l'imprimante les tâches à exécuter ou les polices à utiliser. Cette annexe est un guide de référence destiné aux utilisateurs qui connaissent déjà bien la structure des commandes PCL.

- Les commandes d'imprimante PCL 5e sont à compatibilité rétrograde avec les versions précédentes des PCL.
- Les commandes d'imprimante PCL 6 tirent pleinement parti des fonctions de l'imprimante.

HP-GL/2

L'imprimante peut imprimer des graphiques vectoriels à l'aide du langage graphique HP-GL/2. L'impression à l'aide du langage HP-GL/2 implique que l'imprimante quitte le langage PCL et accède au mode HP-GL/2, ce qui peut se faire sur envoi du code PCL à l'imprimante. Certaines applications passent d'un langage à l'autre par le biais de leur pilote.

PJL

Le langage HP Printer Job Language (PJL) donne le contrôle sur le langage PCL et les autres langages d'imprimante. Les quatre principales fonctions du langage PJL sont les suivantes : permutation des langages d'imprimante, séparation des tâches, configuration d'imprimante et relecture d'état à partir de l'imprimante. Les commandes PJL peuvent être utilisées pour modifier les paramètres par défaut de l'imprimante.

Remarque

Le tableau figurant à la fin de cette annexe répertorie les commandes PCL 5e les plus courantes (page D-6). Pour une liste complète et une explication de l'utilisation des commandes PCL, HP-GL/2 et PJP, commandez le document *PCL 5/PJP Technical Reference Documentation Package* (page 8).

Pour recevoir des informations complémentaires sur les commandes d'imprimante par télécopieur, appelez HP FIRST (Fax Information Retrieval Service Technology) et demandez un index des imprimantes HP LaserJet (voir les pages d'assistance HP au début de ce guide.)

Syntaxe des commandes d'imprimante PCL

Avant d'utiliser les commandes d'imprimante, comparez les caractères suivants :

I minuscule :	<i>l</i>	O majuscule :	O
le chiffre 1 :	1	le chiffre 0 :	Ø

De nombreuses commandes d'imprimante font appel à la lettre l minuscule (*l*) et au chiffre un (1) ou à la lettre majuscule O (O) et au chiffre zéro (Ø). L'aspect de ces caractères peut être légèrement différent de l'illustration ci-dessous. Utilisez exactement les caractères spécifiés dans la casse spécifiée pour les commandes d'imprimante PCL.

Vous trouverez en l'illustration des éléments constituant une commande d'imprimante typique (ici, une commande d'orientation de page).

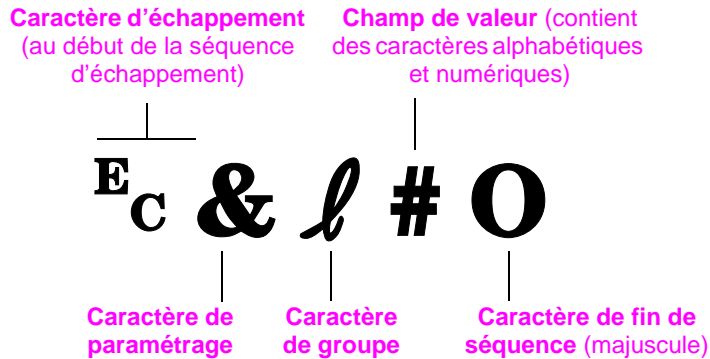

Figure D-1 Éléments des commandes d'imprimante

Association de séquences d'échappement

Vous pouvez associer des séquences d'échappement en une seule séquence. Pour ce faire, vous devez impérativement suivre les trois règles suivantes :

- 1 Les deux premiers caractères suivant E_C (à savoir les caractères de paramétrage et de groupe, voir Figure D-1) doivent systématiquement être les mêmes dans toutes les commandes à associer.
- 2 Lorsque vous associez des séquences d'échappement, mettez en minuscule la majuscule de fin de chaque séquence d'échappement.
- 3 Le caractère de fin de la séquence d'échappement fusionnée doit être une majuscule.

La séquence d'échappement suivante simule l'envoi à l'imprimante d'une instruction sélectionnant du papier Legal, une orientation paysage et 8 lignes par pouce :

```
 $E_C$ &l3A $E_C$ &l1O $E_C$ &l8D
```

La séquence d'échappement suivante envoie les mêmes commandes d'imprimante en les associant en une séquence plus courte :

```
 $E_C$ &l3a1o8D
```

Entrée de caractères d'échappement

Les commandes d'imprimante commencent toujours par le caractère d'échappement (E_C).

Le tableau suivant répertorie la méthode d'entrée de caractères d'échappement à partir de diverses applications sous DOS.

Logiciel DOS	Saisie	Affichage
Lotus 1-2-3 et Symphony	Tapez \backslash 027	027
Microsoft Word pour DOS	Maintenez la touche Alt enfoncée et tapez \backslash 027 sur le pavé numérique	←
WordPerfect pour DOS	Tapez <27>	<27>
Edit de MS-DOS	Maintenez les touches Ctrl-P enfoncées et appuyez sur Echap	←
Edlin de MS-DOS	Maintenez les touches Ctrl-V enfoncées et appuyez sur [^[
dBase	?? CHR(27)+"commande"	?? CHR(27)+" "

Sélection de polices PCL

Les commandes d'imprimante PCL permettant de sélectionner les polices sont réunies dans la liste des polices PCL (page 107). Voyez dans l'exemple ci-dessous les deux cases pour les variables de jeu de symboles et de taille de point.

Univers Medium

Scale

<esc>([]<esc>(s1p[]v0s0b4148T

I 01

Ces variables doivent être définies si vous ne souhaitez pas utiliser les valeurs par défaut. Par exemple, si vous voulez un jeu de symboles contenant des caractères semigraphiques, sélectionnez le jeu 10U (PC-8) ou 12U (PC-850). D'autres jeux de symboles courants sont indiqués dans le tableau page D-6.

Remarque

L'espacement des polices est «fixe» ou «proportionnel». L'imprimante contient à la fois des polices fixes (Courier, Letter Gothic et Lineprinter) et des polices proportionnelles (CG Times, Arial®, Times New Roman®, et d'autres).

Les polices à espacement fixe sont généralement utilisées pour les applications telles que les tableurs et les bases de données, où il est important d'aligner les colonnes verticalement. Les polices à espacement proportionnel sont généralement utilisées pour les applications textuelles.

Commandes d'imprimante PCL courantes

Commandes d'imprimante PCL courantes

Fonction	Commande	Options (#)
Commandes de contrôle de tâche	Réinitialisation	E _C E sans objet
	Nombre d'exemplaires	E _C &l#X de 1 à 999
	Impression recto-verso ou recto	E _C &l#S 0 = Impression recto 1 = Impression recto-verso avec reliure longue 2 = Impression recto-verso avec reliure courte
Commandes de contrôle de page	Provenance du papier	E _C &l#H 0 = impression ou éjection de la page en cours 1 = bac 2 2 = alimentation manuelle, papier 3 = alimentation manuelle, enveloppe 4 = bac 1 5 = bac 3 7 = sélection automatique 8 = bac 4 20-69 = bacs externes
	Format papier	E _C &l#A 1 = Executive 2 = Letter 3 = Legal 25 = A5 6 = Tabloïd 11 x 17 pouces 24 = A6 26 = A4 27 = A3 44 = B6 (JIS) 45 = B5 (JIS) 46 = B4 (JIS) 71 = Carte postale (format simple) 72 = Carte postale (format double) 80 = Monarch 81 = Commercial 10 90 = DL 91 = International C5 100 = B5 101 = non standard
	Type de papier	E _C &n# 5WdBond = document 6WdPlain = ordinaire 6WdColor = couleur 7WdLabels = étiquettes 9WdRecycled = recyclé 11WdLetterhead = à en-tête 10WdCardstock = cartonné 11WdPrepunched = perforé 11WdPreprinted = préimprimé 13WdTransparency = transparent #WdCustompapertype = non standard ¹
	Orientation	E _C &l#O 0 = portrait 1 = paysage 2 = portrait inversé 3 = paysage inversé

Commandes d'imprimante PCL courantes (suite)

	Fonction	Commande	Options (#)
Commandes de contrôle de page (suite)	Marge supérieure	E _C &l#E	# = nombre de lignes
	Longueur du texte (marge inférieure)	E _C &l#F	# = nombre de lignes à partir de la marge supérieure
	Marge de gauche	E _C &a#L	# = nombre de colonnes
	Marge de droite	E _C &a#M	# = nombre de colonnes à partir de la marge de gauche
	Index de mouvement horizontal	E _C &k#H	par incréments de 1/120 pouce (compression horizontale de l'impression)
	Index de mouvement vertical	E _C &l#C	par incréments de 1/48 pouce (compression verticale de l'impression)
	Espacement entre les lignes	E _C &l#D	# = lignes par pouce (1, 2, 3, 4, 5, 6, 12, 16, 24, 48)
	Saut de perforations	E _C &l#L	0 = désactivation 1 = activation
Positionnement du curseur	Position verticale (lignes)	E _C &a#R	# = nombre de lignes
	Position verticale (points)	E _C *p#Y	# = nombre de points (300 points = 1 pouce)
	Position verticale (points décimaux)	E _C &a#V	# = nombre de points décimaux (720 points décimaux = 1 pouce)
	Position horizontale (colonnes)	E _C &a#C	# = nombre de colonnes
	Position horizontale (points)	E _C *p#X	# = nombre de points (300 points = 1 pouce)
	Position horizontale (points décimaux)	E _C &a#H	# = nombre de points décimaux (720 points décimaux = 1 pouce)
Conseils de programmation	Passage automatique à la ligne	E _C &s#C	0 = activation 1 = désactivation
	Activation des fonctions d'affichage	E _C Y	sans objet
	Désactivation des fonctions d'affichage	E _C Z	sans objet
Sélection des langages	Accès au mode PCL	E _C %#A	0 = utiliser la position précédente du curseur PCL 1 = utiliser la position présente de la plume HP-GL/2
	Accès au mode HP-GL/2	E _C %#B	0 = utiliser la position précédente de la plume HP-GL/2 1 = utiliser la position présente du curseur PCL

Commandes d'imprimante PCL courantes (suite)

Fonction	Commande	Options (#)
Jeux de symboles ²	E _C (#	8U = jeu de symboles HP Roman-8 10U = jeu de symboles par défaut, disposition IBM (PC-8) (page de codes 437) 12U = disposition IBM pour l'Europe (PC-850) (page de codes 850) 8M = Math-8 19U = Windows 3.1 Latin 1 9E = Windows 3.1 Latin 2 (utilisé en Europe de l'est) 5T = Windows 3.1 Latin 5 (utilisé en Turquie) 579L = police Wingdings
Espacement police principale	E _C (s#P	0 = fixe 1 = proportionnel
Densité police principale	E _C (s#H	# = caractères/pouce
Définition de la densité ³	E _C &k#S	0 = 10 4 = 12 (élite) 2 = 16,5 - 16,7 (comprimé)
Hauteur police principale	E _C (s#V	# = points
Style police principale ²	E _C (s#S	0 = droit (plein) 1 = italique 4 = condensé 5 = condensé italique
Graisse police principale ²	E _C (s#B	0 = moyen (livre ou texte) 1 = semi-gras 3 = gras 4 = extra-gras
Type de caractères ²	E _C (s#T	Imprimez une liste des polices PCL pour connaître la commande correspondant à chaque police interne (page 107).

Sélection des polices

¹Pour du papier non standard, remplacez «Custompapertype» par le nom du papier et le signe «#» par le nombre de caractères dans ce nom, plus 1.

²Commandez le document *PCL 5/PJL Technical Reference Documentation Package* pour y trouver les tableaux des jeux de symboles ou pour des informations complémentaires (page 8).

³La méthode préférable consiste à utiliser la commande de densité de police principale.

Dispositions réglementaires

Notice FCC relative aux interférences radioélectriques

Ce matériel a été testé et déclaré conforme aux limites imposées à un appareil numérique de classe B, conformément à l'alinéa 15 de la notice FCC relative aux interférences radioélectriques. Ces limites sont conçues pour assurer une protection raisonnable contre les interférences nuisibles dans une installation résidentielle. Ce matériel produit, utilise et peut émettre une énergie à haute fréquence et, s'il n'est pas installé et utilisé conformément aux instructions, il peut provoquer des interférences nuisant aux radiocommunications. Il n'est toutefois pas garanti que ces interférences ne se produiront pas sur une installation particulière. S'il s'avère que cet équipement brouille la réception radio ou télévisuelle, ce qui peut être déterminé en éteignant et en rallumant le matériel, il est conseillé d'essayer de corriger les interférences en prenant l'une ou plusieurs des mesures suivantes :

- Modifiez l'orientation ou l'emplacement de l'antenne de réception.
- Augmentez la distance séparant le matériel du récepteur radio/télévision.
- Raccordez le matériel à une prise appartenant à un circuit différent de celui du récepteur.
- Consultez votre revendeur ou un technicien radio/TV expérimenté.

Remarque

Toute modification n'ayant pas été expressément approuvée par HP peut se traduire par la révocation du droit d'exploitation de ce matériel dont jouit l'utilisateur.

L'utilisation d'un câble d'imprimante blindé est nécessaire au maintien de la conformité avec les limites de classe B de l'alinéa 15 de la notice FCC relative aux interférences radioélectriques.

Ligne de conduite appliquée aux produits en matière d'environnement

Protection de l'environnement

Hewlett-Packard Company s'engage à fournir des produits de qualité n'ayant aucun impact négatif sur l'environnement. L'imprimante a été conçue pour minimiser les impacts sur l'environnement.

De par sa conception, cette imprimante élimine les éléments suivants :

Production d'ozone	L'imprimante utilise des rouleaux chargeurs pour le processus électrophotographique et ne dégage, en conséquence, qu'une quantité négligeable d'ozone (O ₃).
Consommation de CFC	Les agents chimiques destructeurs de la couche d'ozone stratosphérique figurant dans la loi américaine anti-pollution (Clean Air Act, classe I) (les chlorofluorocarbones [CFC], par exemple) ont été éliminés du processus de fabrication de l'imprimante et de son emballage.

De par sa conception, l'imprimante permet de réduire les éléments suivants :

Consommation d'énergie	La consommation d'énergie chute de 325 watts (W) durant l'impression à 2 W en mode d'économie d'énergie (veille). Une économie d'énergie, donc, sans amoindrissement de la haute performance de l'imprimante. Ce produit satisfait aux normes du programme ENERGY STAR (Etats-Unis et Japon). ENERGY STAR est un programme à adhésion non obligatoire, mis en place pour stimuler le développement de produits de bureau à faible consommation d'énergie. Le nom ENERGYSTAR est une marque de service déposée de l'Agence de protection de l'environnement du gouvernement américain.
-------------------------------	---



En tant qu'adhérent au programme ENERGY STAR, la société Hewlett-Packard Company est fondée à déclarer que ce produit satisfait aux recommandations ENERGY STAR en matière d'économies d'énergie.

Consommation d'encre	Le mode EconoMode permet d'abaisser de 50 % la consommation d'encre, prolongeant en conséquence la durée de vie de la cartouche d'encre.
Consommation de papier	La fonction d'impression recto-verso en option diminue la consommation de papier et se solde par une sollicitation moindre des ressources naturelles.

La conception de cette imprimante facilite le recyclage des :

Plastiques

Les composants en plastique se distinguent par des labels d'identification, conformément à des normes internationales, qui permettent d'identifier plus facilement les plastiques pour leur recyclage approprié une fois que l'imprimante n'est plus fonctionnelle. Les plastiques utilisés pour le boîtier et le châssis de l'imprimante sont techniquement recyclables.

Cartouches d'encre/ tambour photosensible HP

Dans de nombreux pays, les tambours/cartouches d'encre peuvent être renvoyés à HP au terme de leur vie utile. Une étiquette prépayée et des instructions de réexpédition du tambour/cartouche d'encre sont fournies avec le tambour/la cartouche d'encre de rechange. Si votre pays ne figure pas dans la brochure des consommables de rechange, appelez votre bureau de ventes et de service HP local pour obtenir d'autres instructions (Voir page 115 ou les pages Assistance HP au début de ce guide de l'utilisateur).

Programme de recyclage des cartouches HP

Depuis 1990, le Programme de recyclage des cartouches d'encre HP LaserJet a recueilli plus de douze millions de cartouches qui auraient sinon pris le chemin des décharges publiques et autres dépôts d'ordures. Ce programme, qui connaît un essor fulgurant, renvoie les cartouches vides au processus de fabrication, conservant ainsi un certain nombre de ressources. Une fois qu'une cartouche est renvoyée dans le cadre du programme de renvoi prépayé, elle est démontée. Les composants réutilisables et le boîtier en plastique sont nettoyés et leur qualité inspectée. Suite à des procédures d'inspection rigoureuses, les composants tels que les écrous, les vis et les pinces sont récupérés et utilisés dans la production de cartouches neuves. Les composants restants, tel que le tambour photosensible, sont fondus et servent de matière première pour divers autres produits. Si l'on se base sur les matériaux renvoyés, on peut conclure à un recyclage s'élevant à plus de 95 %. Toutes les cartouches d'encre HP LaserJet sont expédiées dans des boîtes recyclées, la boîte étant complètement recyclable par le biais du programme de renvoi. Les cales en polystyrène, utilisées pour l'expédition des cartouches d'encre HP LaserJet, ont été remplacées par des cales moulées, faites de produits en papier 100 % post-consommation. Pour des informations complémentaires aux Etats-Unis, appelez le (1) (800) LASERJET [(1) (800) 527-3753]. A l'étranger, appelez votre bureau de ventes et de service HP local pour obtenir des informations complémentaires sur le Programme de recyclage de cartouches d'encre HP (page 115).

Le diagramme suivant illustre le processus de recyclage des cartouches d'encre HP LaserJet :

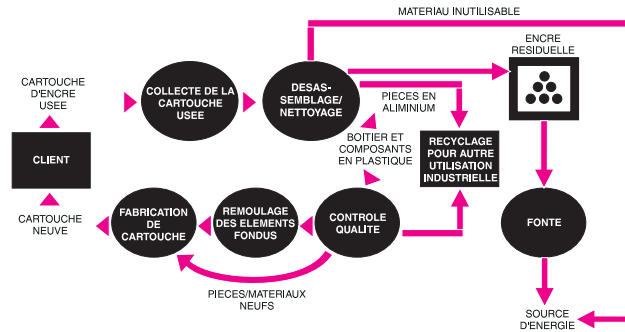

Imprimante et composants

Le recyclage a influencé la conception de l'imprimante et de ses accessoires. Le nombre de matériaux a été réduit au strict minimum tout en garantissant la fonctionnalité correcte et la grande fiabilité du produit. Les matériaux différents ont été conçus de sorte à se séparer facilement. Les fixations et autres connexions sont facilement localisables, accessibles et se retirent avec des outils courants. Les composants prioritaires ont été conçus pour être facilement accessibles afin d'accélérer le démontage et la réparation. Les composants en plastique ont été essentiellement conçus en deux couleurs pour faciliter la distinction entre les options de recyclage. Quelques composants de petite taille ont un code-couleur spécifique visant à mettre en évidence les points d'accès pour le client.

HP se charge de la mise au rebut de ces produits selon des méthodes n'ayant aucun effet négatif sur l'environnement. Un grand nombre de composants fonctionnels sont récupérés, testés et réutilisés comme des composants de maintenance sous garantie. Les composants de seconde main n'interviennent pas dans la fabrication de nouveaux produits. Le reste des composants du produit étant jugés non fonctionnels sont recyclés dans la mesure du possible. Pour des informations sur le renvoi de produits, contactez votre bureau de ventes et de service HP local (page 115).

Papier

l'imprimante est adaptée à l'utilisation de papier recyclé à condition que le papier soit conforme aux spécifications du *HP LaserJet Printer Family Paper Specifications Guide*. L'imprimante est adaptée à l'utilisation de papier recyclé conformément à la norme DIN 19 309.

Pour garantir la longévité de l'imprimante, HP vous offre :

Prolongation de la garantie

Le programme HP SupportPack couvre l'imprimante et tous les composants internes fournis par HP. Il s'agit d'une garantie de trois ans à partir de la date d'achat. HP SupportPack est un service auquel vous pouvez souscrire dans un délai de 30 jours après l'achat du produit. Pour des informations sur le service HP SupportPack, appelez votre numéro HP FIRST local (reportez-vous aux pages Assistance HP au début de ce guide de l'utilisateur).

Disponibilité des pièces détachées et des consommables

Les pièces détachées et les consommables correspondant à ce produit seront mis à votre disposition pendant cinq ans au moins après l'arrêt de la production.

Fiche technique de sécurité de l'encre

Procurez-vous la fiche technique de sécurité de l'encre en appelant votre numéro HP FIRST local (reportez-vous aux pages Assistance HP, au début de ce guide de l'utilisateur).

Déclaration de conformité

selon les normes ISO/IEC Guide 22 et EN45014

Nom du fabricant : Hewlett-Packard Company
Adresse du fabricant : 11311 Chinden Boulevard
Boise, Idaho 83714-1021, Etats-Unis

déclare que le produit

Nom du produit : HP LaserJet 5000, 5000 N, 5000 GN
Numéro de référence : C4110A, C4111A, C4112A
Options du produit : TOUTES

est conforme aux spécifications suivantes :

Sécurité : IEC 950:1991+A1+A2+A3 / EN 60950:1992+A1+A2+A3
IEC 825-1:1993 / EN 60825-1:1994 classe 1 (laser/DEL)

Compatibilité électro-magnétique : CISPR 22:1993+A1 / EN 55022:1994 classe B¹⁾

EN 50082-1:1992

IEC 801-2:1991 / prEN 55024-2:1992 - 4 kV CD, 8 kV AD

IEC 801-3:1984 / prEN 55024-3:1991 - 3 V/m

IEC 801-4:1988 / prEN 55024-4:1992 - 0,5 kV circuit d'acheminement des signaux
1 kV lignes électriques

IEC 1000-3-2:1995 / EN61000-3-2:1995

IEC 1000-3-3:1994 / EN61000-3.3:1995

FCC alinéa 47 CFR, partie 15 classe B²⁾ / ICES-003, version 2 / VCCI-2¹⁾
AS / NZS 3548:1992 / CISPR 22:1993 classe B¹⁾

Informations complémentaires :

Ce produit est conforme aux exigences suivantes et porte en conséquence l'inscription CE :

- directive EMC 89/336/EEC
- directive sur la tension basse 73/23/EEC

1. Ce produit a été testé dans une configuration classique avec des ordinateurs personnels Hewlett-Packard.
2. Ce produit est conforme à la partie 15 du Règlement de la FCC. Son utilisation est soumise aux deux conditions suivantes : (1) ce produit ne risque pas de causer d'interférences dangereuses et (2) ce produit doit accepter toutes interférences reçues, y compris celles risquant de fausser le fonctionnement de l'appareil.

le 15 janvier 1997

Pour des informations de conformité UNIQUEMENT, contactez :

Australie : Product Regulations Manager, Hewlett-Packard Australia Ltd.,
31-41 Joseph Street, Blackburn, Victoria 3130, Australie

Europe : Votre bureau de ventes et de services Hewlett-Packard local
ou Hewlett-Packard GmbH, Department HQ-TRE / Standards
Europe, Herrenberger Straße 130, D-71034 Böblingen
(télécopieur : +49-7031-14-3143)

Etats-Unis : Product Regulations Manager, Hewlett-Packard Company,
PO Box 15 Mail Stop 160, Boise, ID 83707-0015 (téléphone :
208-396-6000)

Déclarations relatives à la sécurité

Déclaration relative à la sécurité des produits laser

Le CDHR (Center for Devices and Radiological Health, Centre pour les équipements et la sécurité radiologique) de la Food and Drug Administration (contrôle pharmaceutique et alimentaire) des Etats-Unis a mis en place une réglementation concernant les produits laser depuis 1er août 1976. La conformité à cette réglementation est obligatoire pour les produits vendus aux Etats-Unis. Cette imprimante est certifiée être un produit de « classe 1 » conformément à la norme sur les performances des radiations du ministère de la Santé et des Affaires sociales (Department of Health and Human Services ou DHHS), norme établie en vertu de la loi de 1968 sur le contrôle des radiations pour la santé et la sécurité. Etant donné que les radiations émises à l'intérieur de cette imprimante sont complètement confinées dans les boîtiers de protection et capots externes, le rayon laser ne peut s'échapper pendant aucune phase de l'utilisation dans des conditions normales.

IMPORTANT ! L'utilisation de commandes, la réalisation d'ajustements ou l'exécution de procédures différentes de celles spécifiées dans ce guide de l'utilisateur peut se solder par une exposition à des radiations dangereuses.

Réglementation du Ministère canadien des Communications

Complies with Canadian EMC Class B requirements.

<< Conforme à la classe B des normes canadiennes de compatibilité électromagnétique. << CEM >>. >>

Glossaire

à fond perdu	Impression qui va d'un bord à l'autre d'une feuille de papier. Cet effet est produit en imprimant sur un format plus important, puis en massicotant le bord de l'image imprimée.
aide du logiciel d'imprimante	Instructions à l'écran sur l'utilisation du logiciel d'imprimante. Ecrans d'aide pouvant être activés à partir du bouton Aide (ou du symbole ?) dans le logiciel de l'imprimante.
aide du pilote d'impression	Instructions à l'écran sur l'utilisation du pilote d'imprimante.
application	Programme informatique ou logiciel destiné au grand public.
bac multifonction	Bac à papier pouvant être réglé pour accueillir divers formats papier.
bac réglable	Bac à papier pouvant s'adapter à plusieurs formats de support. Tous les bacs utilisés dans l'imprimante sont réglables.
Barrette DIMM (module de mémoire à deux rangées de connexions)	Carte-mère contenant des puces de mémoire supplémentaires pour l'imprimante.
EIO (interface étendue)	Logements d'accessoire d'imprimante utilisés pour le transfert de données entre l'ordinateur et l'imprimante. Les accessoires d'interface modulaire (MIO) des anciennes imprimantes et la nouvelle technologie EIO ne sont pas compatibles.
émulation PostScript	<i>Voir PS.</i>
filigrane	Texte imprimé sur le fond de la page.
format	Dimensions d'une feuille de papier ou d'un autre support d'impression.

glisser-déplacer	Possibilité d'exécuter une fonction de manière graphique, sans entrer de commande. Dans l'Explorateur Windows 95, par exemple, vous pouvez copier ou déplacer un fichier en le faisant «glisser» depuis un dossier et en le «déposant» dans un autre.
logiciel d'imprimante	Tout logiciel fourni avec l'imprimante. L'imprimante est emballée avec un CD-ROM contenant le logiciel nécessaire pour accéder à toutes ses fonctions. Si l'imprimante a été correctement configurée, le logiciel approprié est déjà installé.
Mopier	Imprimante HP LaserJet équipée pour délivrer plusieurs originaux (ou produire des copies d'une tâche d'impression).
PCL	Langage de commande de l'imprimante HP.
pilote d'impression	Programmes permettant à une application de communiquer avec l'imprimante et d'utiliser ses fonctions.
préimprimé	Papier sur lequel sont déjà imprimés divers éléments.
provenance	Dans ce guide d'utilisation, l'expression «provenance du papier» fait référence au bac contenant le papier ou un autre support d'impression.
PS	Emulation PostScript Niveau 2 de HP (ou émulation Niveau 1 pour Windows 3.1x). Langage d'imprimante fourni avec l'imprimante.
support	Tout type de matériau utilisé pour l'impression : enveloppes, étiquettes, transparents et tous types de papier (les types de papier incluent papier à en-tête, perforé, recyclé, document, couleur, cartonné ou préimprimé).
type	Dans ce guide d'utilisation, «type de papier» désigne les propriétés caractéristiques du papier ou d'un autre support d'impression, tel que rugueux, transparent, étiquettes, etc.
unité d'impression recto-verso (aussi appelée «duplexeur»)	Accessoire optionnel utilisé pour l'impression automatique des deux côtés d'une feuille de papier.

Index

- 1 200 ppp B-6
 - 2 côtés, impression avec l'unité
 - recto-verso 35, 39
 - recommandations 36
 - 2 feuilles par page, impression 57
 - 600 ppp B-6
- A**
- A4 LARGE, article de menu B-11
 - A4, chargement du papier 41
 - A4-R, impression sur papier 47
 - accès
 - état de l'imprimante 19
 - pilote d'imprimante Windows 17
 - ACCES REFUSE MENUS VERR., message 13, 80
 - accessoires
 - commande 8–10
 - emplacement 7
 - garantie 109, 110
 - types 7
 - vérification de l'installation 105, 106
 - accessoires d'interface, commande 9
 - accessoires en option
 - garantie 109, 110
 - adaptateur série, commande 9
 - adaptateurs
 - commande 9
 - connexions des brochures A-19
 - affectation de mémoire à des langages d'imprimante C-6
 - affectation de mémoire aux langages d'imprimante C-6
 - affichage
 - emplacement sur le panneau de commande 11
 - extinction du rétro-éclairage B-13
 - affichage de la file d'attente d'impression 19
 - affichage du journal des événements B-2
 - affichage vide, dépannage 94
 - aide en ligne 18
 - Aide, bouton du pilote d'imprimante 18
 - aide, écrans 18
 - AJOUTER CR A LF, article de menu B-12
 - ALIM MANUELLE, message 80
 - alimentation de papier, problèmes 99
 - ALIMENTATION MANUELLE, article de menu B-4
 - alimentation papier, problèmes associés A-6
 - Annuler tâche, touche 12
 - arborescence des menus, voir structure des menus
 - arrêts de l'impression, dépannage 98, 99
 - arrière-plan gris
 - dépannage A-6
 - Article, touche 12
 - assistance 115, 116
 - assistance clientèle mondiale, voir premières pages
 - assistance HP, voir début du guide
 - association de séquences d'échappement D-4
 - Attention, voyant 11
 - augmentation de la mémoire C-5
 - augmentation de la mémoire de l'imprimante C-1
 - AutoCAD, pilote d'imprimante 16
 - avancées, tâches d'impression 25, 56, 61
 - avantages de l'imprimante 2
 - AVERTISSMENTS EFFAÇAB, article de menu B-15
- B**
- bac 1
 - chargement 30
 - chargement de papier A4 41
 - dessélection 100
 - élimination des bourrages de papier 73
 - emplacement 6
 - enveloppes, chargement 43
 - formats papier A-3
 - impression d'étiquettes 45
 - orientation du papier 41
 - personnalisation 58, 59
 - réglages de mode 58–59
 - spécifications des enveloppes A-9
 - spécifications relatives au papier A-3
 - bac 2
 - emplacement 6
 - spécifications du papier A-3
 - bac 3
 - formats papier A-4
 - spécifications du papier A-4
 - bac à papier optionnel
 - spécifications du papier A-4
 - bac de 250 feuilles
 - commande 8
 - emplacement 6
 - spécifications papier A-3
 - bac de 500 feuilles (optionnel)
 - chargement 33
 - commande 8
 - emplacement 7
 - orientation du papier 41
 - bac de sortie 26–28
 - bac de sortie arrière
 - élimination des bourrages de papier 75
 - emplacement 6
 - bac de sortie supérieur
 - emplacement 6
 - bac incorrect, dépannage 100
 - bac optionnel de 500 feuilles
 - spécifications du papier A-4
 - BAC x VIDE, message 81
 - bacs à papier
 - chargement 30, 34
 - chargement du bac 1 30
 - commande 8
 - dépannage 100
 - élimination des bourrages de papier 72–78
 - élimination des bourrages répétés 78
 - extension 30
 - multifonction 30
 - personnalisation du bac 1 58, 59
 - réglages de format en cours 106
 - sélection depuis un bac incorrect 100
 - verrouillage 60

- bande adhésive sur les enveloppes, impression A-10
 - barrette DIMM
 - augmentation de mémoire C-1
 - barrettes DIMM
 - vérification de l'installation de la mémoire C-5
 - base, tâches d'impression 25
 - BOURR PAPER, message 85
 - bourrages de papier, élimination 72, 78
 - bac 1 73
 - bourrages répétés 78
 - unité recto-verso 76
 - zone du couvercle supérieur 74
 - zones de sortie 75
 - bourrages de papier, emplacement 72
 - brouillon, impression B-7
 - bureaux de vente et de service 115
 - butée de papier, réglage 29
- C**
- câbles série
 - commande 9
 - dépannage 97
 - disposition des broches A-20
 - spécifications A-18, A-20
 - types A-19
 - câbles, série
 - dépannage 100
 - CADENCE SERIE, article de menu B-21
 - cadran de format de papier, emplacement 33
 - caractères
 - échappement D-4
 - mal formés 92
 - caractères d'échappement
 - entrée dans DOS D-4
 - exemples D-3
 - caractéristiques de l'imprimante 2
 - papier cartonné
 - voir aussi* papier
 - carte de serveur d'impression HP JetDirect
 - installation C-8
 - cartes d'interface
 - commande 9
 - cartes EIO
 - emplacement C-8
 - installation C-8
 - cartes ITF
 - installation C-8
 - cartes postales A-11
 - cartouches d'encre
 - commande 8
 - durée de vie 64
 - fiche technique de sécurité E-5
 - garantie limitée 111
 - installation 64
 - recyclage 64, E-3
 - cartouches d'encre 64–66
 - CFG ETALK, article de menu B-24
 - CFG NOVELL, article de menu B-24
 - CFG RESEAU, article de menu B-23
 - CFG TCP/IP, article de menu B-24
 - changement
 - type et format de papier 60, 61
 - chargement
 - bacs à papier 30–34
 - enveloppes dans le bac 1 43
 - CHARGEMENT PROGRAMME, message 81
 - CHARGER BAC x, message 81
 - CHEMIN PAPER OUV LE FERMER, message 85
 - consommation de CFC E-2
 - choix du pilote 18
 - cinquante 7, 8, 33, 41, A-4
 - circuit papier direct 28
 - circuit papier, nettoyage 69
 - claire, impression
 - définition de la densité d'encre B-8
 - dépannage 92
 - exemple 91
 - commandes HP-GL/2 D-1
 - commandes PCL D-1
 - commandes, imprimante D-1, D-8
 - PCL D-6, D-8
 - sélection de polices PCL D-5
 - syntaxe D-3, D-4
 - commutation de langage d'imprimante 18
 - Complète, option d'installation 16
 - installation de pilotes et d'utilitaires 16
 - installation du logiciel HP 17
 - composants E-4
 - composants, emplacement 6
 - CONFIGUR PAPER PERSONNAL, article de menu B-9
 - CONFIGUR PAPER PERSONNAL, message 54
 - configuration
 - options d'impression recto-verso 39
 - pilote d'imprimante 17
 - unité recto-verso 35
 - Configuration, menu 80, B-13–B-18
 - configuration, page dépannage 96
 - exemple 106
 - impression 105–106
 - configurations
 - en cours de l'imprimante B-1
 - imprimante 4
 - vérification pour l'imprimante 104–107
 - CONFIGURER MENU MODE FUSION, article de menu B-5
 - connecteur d'alimentation, emplacement 6
 - connecteurs série et d'interface d'accessoires, emplacement 6
 - connecteurs, emplacement 6
 - connexion des broches A-19
 - connexion réseau 3
 - consignes
 - papier A-6
 - consommables
 - disponibilité E-4
 - garantie 109, 110
 - consommables, disponibilité E-4
 - consommation d'encre E-2
 - consommation d'énergie A-16
 - consommation, énergie A-16
 - consommables
 - voir aussi* fournitures
 - contenance, papier
 - bac 1 A-3
 - bac 2 A-3
 - bac 3 A-4
 - bac de 250 feuilles A-3
 - bac de 500 feuilles A-4
 - unité d'impression recto-verso A-4
 - CONTINUER AUTO, article de menu B-16
 - Contrat de maintenance HP 110
 - contrats
 - d'assistance 109, 110
 - après l'expiration de la garantie 110
 - contrats de maintenance 109, 110
 - après l'expiration de la garantie 110

conversion des grammages de papier A-7
 COPIES, article de menu B-9
 côté à imprimer tourné vers le bas, bac de sortie 26
 côté à imprimer tourné vers le haut, bac de sortie 28
 COURIER, article de menu B-11
 couvercle supérieur, élimination des bourrages de papier de la zone 74
 couvercle supérieur, emplacement 6
 CREER PAGE NETTOYAGE, article de menu B-8
 CREER PAGE NETTOYAGE, message 69
 critères
 qualité du papier A-2

D

débit en bauds B-22
 DEBIT EN BAUDS SERIE, article de menu B-22
 DEBRDMNT TAMPON ITF PARL, message 86
 DEBRDMNT TAMPON ITF SERIE, message 86
 Déclaration de conformité E-6
 déclaration relative au laser E-7
 déclarations relatives à la sécurité E-7
 défauts répétés
 exemple 91
 défauts répétés, dépannage 92
 déformation de l'impression, dépannage 98, 99
 déformation des caractères, dépannage 92
 dégagement d'ozone E-2
 densité d'encre, définition B-8
 DENSITE ENCRE, article de menu B-8
 DENSITE POL PCL, article de menu B-11
 densité/point, informations 107
 dépannage
 bourrages de papier 72, 78
 bourrages de papier répétés 78
 erreurs d'imprimante 71–107
 messages de l'imprimante 71
 organigramme 94–102
 problèmes de qualité d'impression 71

utilisation de la page de configuration 105
 description d'imprimante, fichiers, voir PPD
 désinstallation de polices 19
 deux cents 6, 8, A-3
 deux côtés, impression avec l'unité recto-verso 35–39
 deux feuilles par page 57
 diagnostics, imprimante 22
 DIM. BAC 1, article de menu B-3
 DIMENSION X, article de menu B-10
 DIMENSION Y, article de menu B-10
 dimensions, imprimante A-13
 dimensions, papier
 bac 1 A-3
 bac 3 A-4
 bac de 250 feuilles A-3
 bac de 500 feuilles A-4
 unité d'impression recto-verso A-4
 diminution du tuilage des enveloppes A-9
 DIMM, barrette
 commande 9
 DIMM, barrettes
 accessoires 7
 emplacement pour mémoire supplémentaire 6
 disposition des broches
 câbles série A-20
 dispositions
 réglementaires E-1–E-7
 DISQ RAM ECHEC, message 81
 DISQ RAM EST PROTEGE EN ECRIT, message 81
 disque compact 14
 disque dur
 commande 9
 impression de la liste de polices 107
 installation C-8
 DISQUE ECHEC, message 82
 DISQUE EST PROTEGE EN ECRIT, message 82
 DISQUE RAM, article de menu B-17
 DLC/LLC, article de menu B-23
 documentation, commande 10
 données, vitesse de transmission B-21
 Données, voyant 11
 DOS, entrée de caractères d'échappement D-4
 duplexeur, voir unité recto-verso

E

échappement, séquences informations sur la liste de polices PCL 107
 ECHEC UNITE ENTREE, message 89
 éclairage
 extinction B-13
 ECO ENERGIE, article de menu B-13
 économie
 encre B-7
 ECONOMODE, article de menu B-7
 EDO, commande de barrettes DIMM 9
 EIO x DEBRDMNT TAMPON, message 86
 EIO x MAUV. TRANSMISSION, message 86
 EIO, cartes
 commande 9
 EIO, menu B-23–B-24
 électricité, spécifications A-16
 élimination
 bourrages de papier 72, 78
 messages persistants 80
 émissions acoustiques, spécifications A-17
 émissions, acoustiques A-17
 emplacement des bourrages de papier 72
 encre
 correction de problèmes associés A-6
 dépannage 92
 modification de la répartition 65–66
 renversée 74
 ENCRE BASSE, article de menu B-16
 ENCRE BASSE, message 65
 encre mal fixée, dépannage A-6
 encre, taches
 exemple 91
 encre, traces
 exemple 91
 Energy Star E-2
 ENREG RESSOURC, article de menu B-14
 enregistrement
 configuration de l'imprimante 56
 enregistrement des ressources, affectation de mémoire C-6
 en-tête, papier
 orientation 40–41
 entrée, bac
 dépannage 100

- enveloppes
 - chargement dans le bac 1 43
 - élimination des plissements 42
 - enveloppes à collures latérales, impression A-10
 - froissures, élimination A-9
 - impression 28
 - impression à bandes adhésives ou volets A-10
 - impression depuis le bac 1 43
 - marges A-11
 - marges d'impression 42
 - problèmes 42
 - qualité A-9
 - recommandations 42
 - spécifications A-9
 - stockage A-11
 - tuilage, diminution A-9
 - enveloppes à collures latérales, impression A-10
 - enveloppes, dispositif d'alimentation
 - commande 8
 - dépannage 100
 - environnement, ligne de conduite E-2—E-6
 - équivalence des grammages par rapport au papier américain A-7
 - ERREUR FUSION, message 87
 - ERREUR IMPRIM, messages 87, 88, 90
 - ERREUR NVRAM VERIFIER PARAM., message 89
 - erreur, messages 80, 90
 - élimination des messages persistants 80
 - ETALK, article de menu B-23
 - état, *voir* messages de l'imprimante
 - étiquettes
 - élimination des bourrages répétés 78
 - impression 28, 44, 45
 - qualité A-8
 - recommandations 44, 45
 - spécifications A-8
 - exemple de page de configuration 106
 - exemples
 - page de configuration 106
 - problèmes de qualité d'impression 91
 - extension de bac 30
 - extension de la garantie E-4
 - extension de mémoire C-2
- F**
- faible grammage, impression sur papier 28
 - FastRes 1200 B-6
 - fiche technique de sécurité E-5
 - fiche technique de sécurité de l'encre E-5
 - fiches Bristol A-12
 - FICHER DISQ RAM ECHEC OPERATION, message 82
 - FICHER DISQ RAM SYSTEME SATURE, message 82
 - FICHER DISQUE ECHEC OPERATION, message 82
 - FICHER DISQUE SYSTEME SATURE, message 82
 - FICHER FLASH ECHEC OPERATION, message 82
 - FICHER FLASH SYSTEME SATURE, message 82
 - file d'attente d'impression, affichage 19
 - filigrane, impression 56
 - Flash DIMM
 - commande de barrettes DIMM 9
 - FLASH ECHEC, message 83
 - FLASH EST PROTEGE EN ECRIT, message 83
 - Flash, barrettes DIMM
 - accessoire 7
 - emplacement 6
 - impression de la liste de polices PCL 107
 - polices résidentes 107
 - FONCTIONS ETEND PARALLELES, article de menu B-21
 - fond gris
 - exemple 91
 - fond gris, dépannage 92
 - FontSmart
 - gestion des polices C-8
 - installation 19
 - format de papier, cadran 33
 - format non standard, papier
 - impression 28, 50—54
 - marges 53
 - orientation 40, 41
 - recommandations pour l'impression 53
 - réglage du format 53—54
 - FORMAT NON STDRD DANS BAC, message 83
 - FORMAT PAP INATTENDU, message 87
 - format papier maximum
 - bac 1 A-3
 - enveloppes A-9
 - format papier minimum
 - bac 1 A-3
 - enveloppes A-9
 - format, dépannage des problèmes 98—99
 - formats acceptés, papier bac 1 A-3
 - fort grammage, papier
 - impression 28, 50—54
 - fournitures 7
 - commande 8, 10
 - fréquents, élimination des bourrages de papier 78
 - froissement du papier, dépannage 92
 - froissures
 - problèmes associés A-9
- G**
- garantie
 - cartouches d'encre, limitée 111
 - standard 109, 110
 - garantie portant sur le matériel 109, 110
 - garantie sur site 109, 110
 - gondolage du papier
 - dépannage 92
 - grammage
 - tableau des équivalences de grammage A-7
 - grammage, papier
 - bac 1 A-3
 - bac 2 A-3
 - bac 3 A-4
 - bac de 250 feuilles A-3
 - bac de 500 feuilles A-4
 - unité d'impression recto-verso A-4
 - GRANDE VITESSE PARALLELE, article de menu B-21
 - graphiques vectoriels D-1
 - guide d'utilisation, commande 10
- H**
- HORS LIGNE, message 83
 - HP FIRST, *voir* premières pages
 - HP FontSmart
 - gestion des polices C-8
 - HP JetAdmin 60, 61
 - installation 14
 - mise en réseau d'imprimantes 22
 - réseaux compatibles 22
 - HP JetDirect, carte de serveur d'impression
 - configuration de paramètres B-23

HP JetDirect, carte serveur d'impression
commande 9
HP JetSend, installation 20
HP JobMonitor, accès 19
HP LaserJet 5000
configuration standard 4
HP LaserJet 5000 GN
configuration standard 4
HP LaserJet 5000 N
configuration standard 4
HP ToolBox, accès 19
HP-UX 22

I
IMPR R-V IMPOSS BAC F. HT
OUVERT, message 83

impression 25–61
alimentation manuelle du papier 59
bac de sortie 26–28
configuration 26, 28
dépannage des problèmes 97
encre basse 65, 66
enveloppes 42
enveloppes à bandes adhésives ou volets A-10
enveloppes à collures latérales A-10
enveloppes depuis le bac 1 43
étiquettes 44, 45
filigrane 56
instructions liées à la qualité du papier A-6
liste de polices 107
page de configuration 105, 106
papier de format non standard 50, 54
papier de fort grammage 50, 54
papier retourné 47
papier spécial 40, 54
plusieurs pages sur une même feuille 57
première page sur du papier différent 57
recto-verso 35, 39
structure des menus 13, 104
tâches avancées 56–61
tâches de base 25
transparents 46
unité recto-verso optionnelle 35–39
vélin 55
Impression configuration, message 105
Impression de fond, option 102

impression, fournitures commande 8
Impression, menu B-9–B-12
IMPRIM ERR PS, article de menu B-12
IMPRIM ERR PS, option 97
imprimante 90
adaptateurs A-19
agencement du panneau de commande 11–13
augmentation de mémoire C-1
bac de sortie 26–28
caractéristiques 2
changement de nom 103
commande de fournitures 8, 10
commandes D-1–D-8
commandes PCL D-6, D-8
composants et emplacement 6
configurations standard 4
contrats de maintenance et d'assistance 109–110
diagnostics 22
dimensions A-13
emplacement des composants 6
emplacement du cadran de format de papier 33
emplacement du numéro de série 6
enregistrement de la configuration 56
état, *voir* messages
gestion sur le réseau 22
installation de mémoire C-2
logiciel 3, 14
logiciel d'aide 18
maintenance 63, 69, 115
mémoire C-1–C-8
messages 71, 80, 90
modification des réglages du panneau de commande 13
nettoyage 67, 68
pages d'information 106
pages d'informations 104
pilotes 15, 18
pilotes Macintosh 21
priorité des réglages du panneau de commande 17
réparation 116
spécifications A-13, A-16
structure des menus 13
vérification de la configuration 104, 107
vérification des réglages en cours 105, 107
imprimante, accès à l'état 19

imprimante, dépannage des erreurs 71, 107
imprimante, informations affichées sur la page de configuration 106
imprimante, langage réservation de mémoire B-14
sélection d'un langage par défaut B-13
imprimante, page de nettoyage utilisation 69
imprimante, pilotes logiciel 19
logiciel d'aide 18
obtention des plus récents 16
sélection 18
imprimante, réglages en cours impression 13
IMPRIMER LISTE POLICE PCL, message 107
IMPRIMER LISTE POLICE PS, message 107
IMPRIMER STRUCTURE MENUS, message 104
INACTIV ITF, article de menu B-20
fiches Bristol
voir aussi papier de format non standard
Information, menu B-2
informations, pages pour dépannage 104, 106
installation
cartes EIO C-8
cartouches d'encre 64
HP FontSmart 19
HP JetAdmin 14
HP JetSend 20
mémoire d'imprimante C-5
mémoire de grande capacité C-8
mémoire de l'imprimante C-2
pilotes 15
polices 19
INSTALLER BAC, message 83
interface, connexions 3
interface, dépannage des connexions 97
interface, emplacement 6
internes, polices 107, B-11
interrupteur d'alimentation, emplacement 6
ITF, menu B-20–B-22

J
JetAdmin, *voir* HP JetAdmin
JetDirect, carte connexions réseau 3
JetSend, *voir* HP JetSend

- JEU SYMBOL PCL, article de menu B-11
 - JobMonitor, *voir* HP JobMonitor
 - journal des erreurs, *voir* journal des événements
 - journal des événements B-2
 - journal des événements, affiché sur la page de configuration 106
- L**
- LAN, plate-formes prises en charge 3
 - langages
 - affectation de mémoire C-6
 - commutation 18
 - correction 94
 - réservation de mémoire B-14
 - sélection d'un langage par défaut B-13
 - langages d'impression 18
 - langages d'imprimante
 - affectation de mémoire C-6
 - LANGUE CHOISIE NON DISPONIBLE, message 83
 - LaserJet, commande de papier 8
 - LaserJet, utilitaire, *voir* HP LaserJet Utility
 - LaserWriter, pilote d'imprimante 21
 - Letter-R, impression 47
 - licence d'utilisation du logiciel 113
 - licence d'utilisation du logiciel HP 113
 - ligne de conduite appliquée aux produits
 - consommation d'énergie E-2
 - logiciel 3
 - accès à HP JobMonitor 19
 - accès à HP ToolBox 19
 - aide pour les pilotes 18
 - dépannage des problèmes d'impression 97
 - fourni avec l'imprimante 14
 - HP FontSmart, installation 19
 - HP JetSend, installation 20
 - HP LaserJet pour Macintosh 21
 - licence d'utilisation 113
 - Macintosh 21
 - obtention du plus récent 16
 - pilotes 17, 19
 - pilotes d'imprimante Macintosh 21
 - réseaux 22
 - Windows 3, 17–19
 - logicielles, polices permanentes B-11
 - téléchargement 107
- M**
- Macintosh
 - câble série, commande 9
 - dépannage de l'organigramme 101–102
 - kit de câbles réseau, commande 9
 - logiciel 21
 - pilotes d'imprimante 15, 21
 - PPD 15
 - problèmes d'impression 101–102
 - sélection d'un autre fichier PPD 103
 - maintenance de l'imprimante 63–69
 - maintenance de l'imprimante, kit
 - commande 10
 - maintenance, contrats *voir aussi* premières pages service agreements
 - maintenance, information, *voir* premières pages
 - mal formés, caractères exemple 91
 - manuelle, alimentation du papier 59
 - manuels, commande 10
 - marges
 - enveloppes 42, A-11
 - papier de format non standard 53
 - MAUVAISE CONN BAC FACULT, message 83
 - MAUVAISE CONNEX UNITE R-V, message 84
 - mauvaise imprimante sélectionnée, dépannage 102
 - MAUVAISE TRANSM. SERIE, message 87
 - maximum, format de papier
 - papier de format non standard 50
 - mémoire
 - affectée aux langages C-6
 - augmentation de la mémoire de l'imprimante C-1
 - barrette DIMM de mémoire Flash, augmentation C-1
 - commande 9
 - emplacement d'installation 6
 - informations sur la page de configuration 106
 - installation C-2–C-5
 - installation d'une mémoire de grande capacité C-8
 - modification de l'enregistrement des ressources C-6
 - modification de la capacité de la mémoire tampon d'interface C-7
 - réservation de mémoire aux langages d'imprimante B-14
 - vérification de l'installation C-5
 - mémoire d'imprimante C-8
 - mémoire de grande capacité emplacement C-8 installation C-8
 - mémoire de l'imprimante C-1
 - mémoire Flash, augmentation C-1
 - MEMOIRE INSUFF FIN IMPR. TACHE, message 84
 - MEMOIRE INSUFF PAGE SIMPLIFIEE, message 84
 - MEMOIRE INSUFFISANTE, message 85
 - MEMOIRE PCL, article de menu B-14
 - Mémoire PCL, message C-6
 - MEMOIRE PS, article de menu B-15
 - Mémoire PS, message C-6
 - MEMOIRE SATUREE DONNEES PERDUES, message 84
 - Menu, touche 12
 - menus, impression de la structure 13, 104
 - menus, panneau de commande B-1, B-25
 - message d'enregistrement des ressources C-6
 - MESSAGE MAINTENANCE, article de menu B-19
 - messages de l'imprimante 80–90
 - MEt B-15
 - mille deux cents B-6
 - Minimale, option d'installation de pilote 16
 - minimum, format de papier
 - papier de format non standard 50
 - mise en page, options
 - impression de plusieurs pages sur une même feuille 57
 - recto-verso 39
 - MODE BAC 1, article de menu B-3
 - MODE BAC 1=CASSETTE 58
 - MODE BAC 1=PREMIER 58

mode d'économie d'énergie E-2
MODE MOPIER, article de menu B-17
modes d'impression et options installées, affichées sur la page de 106
modification
capacité de la mémoire tampon d'interface C-7
réglages du panneau de commande 13
mondiale, assistance, voir premières pages
MS Windows 3.1, 95 ou NT aide 18
logiciel 17, 19
logiciel réseau 22
pilotes d'imprimante 15
multifonction, bac, voir bac 1
multifonction, commande de papier 8

N

NBRE POLIC PCL, article de menu B-11
NE PAS ETEINDRE, message 81
nettoyage
circuit papier 69
imprimante 67–68
nettoyage, page utilisation 69
nom de l'imprimante, changement 103
notice FCC relative aux interférences radioélectriques E-1
Novell NetWare 22
NOVELL, article de menu B-23
numéro de série, emplacement 6
NVRAM SATUREE VERIFIER PARAM., message 90

O

oblique, page exemple 91
oblique, page, dépannage 92
ondulations, dépannage 92
option, accessoires dépannage 100
vérification de l'installation 105–106
option, bac à papier impression sur papier cartonné 50, 54
option, bac de 500 feuilles emplacement 8
orientation du papier 41

option, dispositif d'alimentation d'enveloppes dépannage 100
option, unité recto-verso dépannage 100
élimination des bourrages de papier 76
impression 35, 39
options de mise en page 39
orientation du papier 38
retrait 37
organigramme, dépannage erreurs d'imprimante 94, 102
Macintosh 101, 102
orientation du papier 38
ORIENTATION, article de menu B-10
orientation, papier types spéciaux 40–41
OS/2, pilotes d'imprimante 16

P

page de configuration page impression B-2
page de nettoyage message B-8
PAGE TROP COMPLEXE, message 85
pâle, impression exemple 91
pâle, impression, dépannage 92
panneau de commande agencement 11
dépannage 94
emplacement 6
impression de la structure des menus 13, 104
menus B-1–B-25
messages 80, 90
modification des réglages 13
réglages en cours, impression 13
réglages, priorité 13
touches 12
verrouillage 21
voyants 11
papier
A4, chargement 41
alimentation manuelle 59
bac 1, spécifications A-3
bac 3, spécifications A-4
bac de 500 feuilles, spécifications A-4
bourrages, élimination A-6
changement de type et de format 60–61
commande 8
consignes A-6

conversion des grammages de papier A-7
de marque HP 8
élimination des bourrages 72–78
formats acceptés A-3–A-4
grammage élevé A-11
impression par type et format 60–61
impression sur A4-R 47
instructions d'impression A-6
instructions sur la qualité A-2
orientation 41
plis, élimination A-6
problèmes associés A-6
recommandations pour l'impression de formats non standard 53
recyclage E-4
spécifications A-2, A-12
spécifications du papier cartonné A-11
spécifications pour le bac 2 A-3
spécifications relatives au grammage A-3
tableau des équivalences de grammage A-7
tuilage, dépannage A-6
types acceptés A-5
types spéciaux, orientation 54
utilisation de papier recyclé E-4
papier cartonné A-12
papier de grammage élevé problèmes associés A-11
spécifications A-11
spécifications de grammage A-11
papier non standard papier cartonné, types A-11
spécifications du papier A-4
papier recyclé, utilisation E-4
PAPIER, article de menu B-9
parallèle, emplacement du connecteur d'interface 6
parallèles, câbles commande 9
paramètre de communication parallèle bidirectionnelle B-21
PARAMETRES MEMOIRE MODIFIES, message 84
paramètres par défaut, rétablissement B-25
partage d'imprimantes, recommandations 60
particules d'encre, dépannage 92

- PCL
 - commandes D-1, D-6—D-8
 - impression de la liste de polices 107
 - sélection de polices D-5
 - syntaxe D-3—D-4
 - PCL 5e, pilotes 15
 - fonction 18
 - PCL 6, pilotes 15
 - fonction 18
 - PCL, liste des polices B-2 perforé
 - orientation du papier 40
 - perforé, orientation du papier 41
 - permanentes, polices B-11
 - téléchargement 107
 - PERSONALITE (option), configuration 97
 - personnalisation du fonctionnement du bac 1 58, 59
 - Personnalisée, option d'installation
 - installation du logiciel HP 17
 - préférences d'installation 16
 - PERSONNALITE, article de menu B-13
 - petit format, impression sur papier 28
 - pilotes d'imprimante 15—18
 - accès à Windows 17
 - commutation de langages 18
 - configuration 17
 - dépannage 97
 - fournis avec l'imprimante 15
 - icône non visible 101
 - installation 15
 - installatiog 15
 - logiciel 17
 - logiciel d'aide 18
 - options d'installation 16
 - sélection 16, 18
 - pilotes supplémentaires, obtention 14
 - pilotes, obtention des plus récents 14
 - plis
 - problèmes associés A-9
 - pliures, dépannage 92
 - POLARITE DTR SERIE, article de menu B-22
 - polices
 - accessoires for 7
 - commande de barrettes DIMM 9
 - dépannage 102
 - emplacement pour mémoire supplémentaire 6
 - espace fixe D-5
 - espace proportionnel D-5
 - impression de la liste 107
 - informations 107
 - installation et suppression 19
 - internes 107
 - logicielles 107
 - sélection de PCL D-5
 - polices à espace fixe D-5
 - polices à espace proportionnel D-5
 - polices
 - incorrectes 98, 99, 102
 - porte arrière, emplacement des loquets 6
 - ports
 - dépannage 97
 - cartes postales
 - voir aussi* papier de format non standard 50
 - PostScript, émulation, *voir* PS
 - Pour 61
 - poursuite de l'impression avec encre basse 65, 66
 - PPD
 - Macintosh 15, 21
 - sélection d'un autre fichier PPD 103
 - préimprimé, formulaire orientation 40, 41
 - Prêt, voyant 11
 - priorité, réglages du panneau de commande 17
 - problèmes, résolution des erreurs
 - d'imprimante 71, 107
 - produits, ligne de conduite
 - augmentation de la mémoire C-5
 - bruit, *voir* missions
 - acoustiques
 - cartouche d'encre, commande 8
 - composants E-5
 - consommables
 - 7—10, E-3, E-5
 - consommables, *voir* fournitures
 - consommation
 - d'énergie A-16
 - émissions acoustiques A-17
 - extension de mémoire C-2
 - fournitures 7—10
 - garantie
 - options E-4
 - standard 109—110
 - papier, utilisation de papier recyclé E-4
 - utilisation de papier recyclé E-4
 - Programme d'assistance HP 110
 - programme de recyclage des cartouches d'encre HP LaserJet E-3
 - ProRes 1200 B-6
 - PROTECTION PAGE, article de menu B-15
 - PS
 - dépannage, page d'erreur 97
 - impression de la liste de polices 107
 - PS, liste des polices B-2
 - PS, pilotes
 - fonction 18
 - fournis avec l'imprimante 15
- Q**
- qualité d'impression
 - correction des problèmes 71, 91—92
 - encre basse 65, 66
 - qualité d'impression, amélioration A-6
 - Qualité d'impression, menu B-6—B-8
 - qualité, impression
 - correction de problèmes A-6
- R**
- recommandations
 - enveloppes 42
 - étiquettes 45
 - impression des deux côtés du papier 36
 - papier cartonné A-12
 - papier de format non standard 53
 - recto-verso 36
 - transparents 46
 - recto 39
 - recto-verso
 - impression avec l'unité optionnelle 39
 - options de mise en page 39
 - recommandations 36
 - unité optionnelle pour impression 35
 - RECTO-VERSO, article de menu B-4
 - recto-verso, réglage 36
 - recto-verso, unité
 - dépannage 100
 - élimination des bourrages de papier 76
 - impression 35—39
 - options de mise en page 39
 - orientation du papier 38
 - retrait 37
 - recyclage des cartouches d'encre usées 64

- réglage
 - formats de papier non standard 53, 54
 - type et format de papier 60, 61
 - réglage de la butée de papier 29
 - réglage des paramètres de mémoire C-6
 - réglages
 - affectant les messages d'imprimante 80
 - densité d'encre B-8
 - modification au panneau de commande 13
 - priorité 13
 - réglages de format 58
 - réglages de type 58
 - réglages en cours
 - impression 13
 - réglage en cours de l'imprimante
 - vérification 105, 107
 - Réglages rapides 56
 - règlementations du Ministère canadien des communications E-7
 - REINITIALISER MEMOIRE, article de menu B-25
 - Réinitialiser, menu B-25
 - RELIURE, article de menu B-4
 - reliure, option
 - pour impression recto-verso 36
 - REPLACER A4 PAR LETTER, article de menu B-4
 - répartition de l'encre 65, 66
 - répertoire fichiers B-2
 - répétés, élimination des bourrages de papier 78
 - REPRI APR BOURR, article de menu B-18
 - Reprise, touche 12
 - réseau mondial des bureaux de vente et de service HP 115–116
 - réseaux
 - commande de cartes 9
 - connexion 3
 - dépannage des câbles 97
 - dépannage des problèmes d'impression 97
 - dépannage Macintosh 101
 - emplacement de la mémoire 6
 - installation de HP JetAdmin 22
 - logiciel 14, 22
 - pris en charge 3
 - résolution d'impression, informations sur la page de configuration 106
 - Resolution Enhancement, technologie B-7
 - RESOLUTION, article de menu B-6
 - RET, article de menu B-7
 - RETABLIR CANAL ITF ACTIF, article de menu B-25
 - RETABLIR PARAMETRES USINE, article de menu B-25
 - RETABLIR TOUS CANAUX ITF, article de menu B-25
 - rétablissement des paramètres par défaut B-25
 - retourné, impression sur papier 47
 - retrait de l'unité recto-verso 37, C-4
 - rétro-éclairage, extinction B-13
 - rétroprojection, transparents élimination des bourrages répétés 78
 - revendeurs agréés, *voir* premières pages
 - revendeurs HP agréés, *voir* premières pages
- S**
- SDRAM, commande de barrettes DIMM 9
 - securité, informations sur la page de configuration 106
 - Sélecteur, dépannage 101
 - sélection
 - autre PPD 103
 - emplacement de sortie 26, 28
 - langage d'imprimante par défaut B-13
 - pilote d'imprimante 16
 - Sélectionner, touche 12
 - séquences d'échappement association D-4
 - série, câbles
 - commande 9
 - dépannage 97
 - disposition des broches A-20
 - types A-19
 - série, emplacement du numéro 6
 - service télématique HP, *voir* premières pages
 - services en ligne, *voir* premières pages
 - six cents B-6
 - Solaris 22
- Sombre, impression**
- définition de la densité d'encre B-8
 - sortie (emplacements), dépannage 100
 - sortie, bac arrière utilisation 28
 - sortie, bac supérieur utilisation 26
 - sortie, élimination des bourrages dans la zone 75
 - SOURCE POL. PCL, article de menu B-10
 - spécial, papier
 - alimentation manuelle 59
 - impression 40–55
 - spécifications
 - câble A-18–A-20 électriques A-16
 - émissions acoustiques A-17
 - enveloppes A-9
 - étiquettes A-8
 - format et grammage du papier A-3
 - imprimante A-13–A-16
 - papier A-2–A-12
 - papier cartonné A-11
 - papier de grammage élevé A-11
 - transparents A-8
 - spécifications liées à l'environnement A-16
 - standard, configurations d'imprimante 4
 - stockage
 - cartouches d'encre 64
 - enveloppes A-11
 - stries
 - exemple 91
 - stries, dépannage 92
 - structure des menus B-2
 - SunOS 22
 - support d'impression, *voir* papier
 - suppression de polices 19
 - sur 18
 - syntaxe des commandes d'imprimante D-3, D-4
- T**
- tâche ne s'imprime pas, dépannage 97
 - tâches, impression
 - chargement des bacs à papier 30–34
 - papier retourné 47
 - réglage de la butée de papier 29
 - vélin 55
 - TAILLE DISQ RAM, article de menu B-18

TAILLE POINT POL PCL,
 article de menu B-11
 TAILLE TAMP ITF, article de
 menu B-21
 Taille tamp ITF, message C-7
 tambour photosensible E-3
 tampon d'interface,
 modification de la capacité
 de la mémoire tampon C-7
 TAMPON ITF, article de
 menu B-20
 Tampon ITF, message C-7
 tampon, modification de la
 capacité C-7
 TCP/IP, article de menu B-23
 TCP/IP, protocole B-24
 test du circuit papier B-2
 ToolBox, *voir* ToolBox
 touche Annuler tâche B-25
 touche Annuler tâche *voir*
 Annuler tâche, touche
 touches, panneau de
 commande 12
 Traitement papier, menu
 B-3–B-5
 TRAITER PAGE
 NETTOYAGE, article de
 menu B-8
 transmission de bits A-18
 transmission de données,
 vitesse B-22
 transparents
 élimination des bourrages
 répétés 78
 impression 46
 recommandations 46
 spécifications A-8
 triple perforation, papier
 orientation 40, 41
 recto-verso 38
 trois cents B-6
 trois trous, papier 38, 40, 41
 TrueType, polices 19
 tuilage du papier
 dépannage A-6
 2 côtés 35
 2 côtés, impression 39
 TYPE BAC 1, article de
 menu B-3
 TYPE BAC 2, article de
 menu B-3
 TYPE BAC 3, article de
 menu B-4
 TYPE BAC 4, article de
 menu B-4
 TYPE, article de menu B-5
 types
 câbles série A-19
 papier accepté A-5

U
 unité d'impression recto-verso
 spécifications du papier A-4
 UNITE DE MESURE, article
 de menu B-10
 UNITE ENTREE ERREUR,
 message 84
 unité recto-verso
 commande 8
 emplacement 7
 retrait C-4
 unité recto-verso en option
 retrait C-4
 UNIX, *voir* HP-UX
 UTILIS x x A LA PLC?,
 message 85

V
 Valeur, touche 12
 valeurs par défaut B-1
 vectoriels, graphiques D-1
 vélin
 élimination des bourrages
 répétés 78
 impression 55
 vérification
 configuration de
 l'imprimante 104–107
 mémoire installée C-5
 VERIFIER ENTREE UNITE,
 message 85
 verrouillage des bacs à
 papier 60
 verrouillage du panneau de
 commande 21
 verso 35
 vides
 exemple 91
 vides, dépannage 92, A-6
 vierge, page de configuration,
 dépannage 96
 vitesse
 transmission de
 données B-21, B-22
 volets sur les enveloppes,
 impression A-10
 voyants
 emplacement sur le
 panneau de
 commande 11

W
 Windows
 aide 18
 logiciel 17–19
 logiciel réseau 22
 pilotes d'imprimante 15
 Windows NT 3.51, pilote
 d'imprimante PCL 5e 15
 WordPerfect 5.1, pilote
 d'imprimante 16

World Wide Web, *voir*
 premières pages iii

X
 XON ROBUST SERIE, article
 de menu B-22

Copyright© 1998
Hewlett-Packard Co.

Numéro de référence
C4110-online



Imprimé sur
papier recyclé