

Mode d'emploi

Lave-linge séchant



Lisez **impérativement** ce mode d'emploi avant d'installer et de mettre en service votre appareil afin d'éviter tout risque de dommage corporel ou matériel.

Table des matières

Votre contribution à la protection de l'environnement	6
Consignes de sécurité et mises en garde	7
Commande du lave-linge séchant	15
Bandeau de commande	15
Ecran avec touches sensibles	16
Exemples d'utilisation	17
Utilisation de l'appareil	17
Première mise en service	18
Lavage et séchage écologique	21
LAVAGE	22
1. Préparer le linge.....	22
2. Sélectionner un programme.....	23
3. Charger le lave-linge séchant.....	24
4. Sélectionner les paramètres du programme	25
5. Ajouter la lessive	27
6. Démarrer le programme	30
7. Fin de programme	30
Essorage.....	31
Tableau des programmes	33
Déroulement de programme	39
Spécificités selon les programmes :.....	40
Coton et Synthétique	41
Options	42
Modes de lavage	42
Taches	43
Autres options	43
Tableau des options	44
Lessives.....	45
Produit anti-tartre	45
Recommandation : lessives Miele.....	46
Recommandations de lessives conformément à la directive (UE) N° 1015/2010.....	47
Ajout d'adoucissant, de produit d'apprêt ou d'amidon liquide à la fin du pro- gramme de lavage.....	48
Ajout séparé d'adoucissant, de produit d'apprêt ou d'amidon	49
Décoloration/Coloration	49

Table des matières

SECHAGE	50
1. Préparer le linge.....	50
2. Sélectionner un programme	51
3. Charger le lave-linge séchant.....	52
4. Sélectionner les paramètres du programme	53
5. Démarrer le programme	54
6. Fin de programme	54
Tableau des programmes	55
Options	61
Modes de lavage.....	61
Défroissage vapeur	61
Essorage thermique	61
Tableau - options et essorage thermique.....	62
LAVER ET SECHER	63
1. Préparer le linge.....	63
2. Sélectionner un programme	63
3. Charger le lave-linge séchant.....	63
4. Sélectionner les paramètres du programme	64
5. Ajouter la lessive	64
6. Démarrage / Fin de programme	64
Après chaque lavage ou séchage	65
Programme Rinçage conduits.....	65
Modifier le déroulement du programme	66
Annuler un programme.....	66
Interrompre un programme	66
Modifier un programme	66
Sécurité enfants	67
Ajouter / Retirer du linge.....	68
Départ différé	69
Symboles d'entretien	70
Nettoyage et entretien	71
Nettoyer la carrosserie et le bandeau	71
Nettoyer le bac à produits.....	71
Nettoyer le tambour	72
Nettoyer le filtre d'arrivée d'eau	73

Table des matières

En cas d'anomalie	74
Impossible de démarrer un programme	74
L'écran affiche un message d'anomalie, le programme est annulé	75
Un message apparaît à l'écran à la fin du programme.	76
Problèmes d'ordre général avec le lave-linge séchant.....	78
Résultat de lavage insatisfaisant	80
Résultat de séchage insatisfaisant.....	81
La porte ne s'ouvre pas.....	82
Déverrouillage manuel de porte en cas de vidange obstruée et/ou de panne de courant	83
Service après-vente	85
Réparations	85
Conditions et période de garantie	85
Accessoires en option	85
Installation et raccordement	86
Vue de face.....	86
Vue de l'arrière.....	87
Lieu d'installation	88
Installation du lave-linge séchant	88
Démonter les sécurités de transport	88
Installer les sécurités de transport	90
Encastrement sous un plan de travail	90
Conseils d'installation	91
Système anti-fuites	92
Arrivée d'eau	93
Vidange	94
Raccordement électrique	95
Miele@home	96
Connecter le lave-linge séchant au réseau Wi-Fi.....	98
Caractéristiques techniques	99
Données de consommation	100
Remarque concernant les essais comparatifs	101
Réglages	102
Langue 	103
Degré de salissure	103
Volume du signal sonore	103
Bip touches	103
Code PIN	103

Table des matières

Unité de température.....	104
Luminosité de l'écran	104
Mode veille de l'affichage.....	104
Eteindre l'appareil.....	104
Affichage de la charge maximale	104
Affichage du nom de programme.....	104
Mémoire	105
Temps de prélavage Coton	105
Temps de trempage	105
Fonction Délicat.....	105
Réduction de la température.....	106
Hydro plus	106
Niveau Hydro plus	106
Niveau de rinçage maximal	106
Refroidissement du bain lessiviel	107
Pression d'eau faible	107
Protection anti-placage	107
Paliers de séchage	107
Miele@home	108
Commande à distance	108
SmartGrid	109
Commander des accessoires	110
Lessives.....	110
Lessives spéciales.....	110
Produits complémentaires de soin du linge	111
Additifs	111

Votre contribution à la protection de l'environnement

Nos emballages

Nos emballages protègent votre appareil des dommages pouvant survenir pendant le transport. Nous les sélectionnons en fonction de critères écologiques permettant d'en faciliter le recyclage.

En participant au recyclage de vos emballages, vous contribuez à économiser les matières premières et à réduire le volume des déchets. Votre revendeur reprend vos emballages.

Votre ancien appareil

Les appareils électrique et électro-
niques contiennent souvent des maté-
riels précieux. Cependant, ils
contiennent aussi des substances
toxiques nécessaires au bon fonction-
nement et à la sécurité des appareils. Si
vous déposez ces appareils usagés
avec vos ordures ménagères ou les ma-
nipulez de manière inadéquate, vous
risquez de nuire à votre santé et à l'en-
vironnement. Ne jetez jamais vos an-
ciens appareils avec vos ordures ména-
gères !



Faites appel au service d'enlèvement mis en place par votre commune, votre revendeur ou Miele, ou rapportez votre appareil dans un point de collecte spécialement dédié à l'élimination de ce type d'appareil. Vous êtes légalement responsable de la suppression des éventuelles données à caractère personnel figurant sur l'ancien appareil à éliminer. Jusqu'à son enlèvement, veillez à ce que votre ancien appareil ne présente aucun danger pour les enfants.

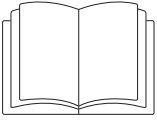

► Veuillez **impérativement** lire le mode d'emploi.

Ce lave-linge séchant répond aux réglementations de sécurité en vigueur. Toute autre utilisation comporte des risques pour les personnes et l'appareil.

Lisez le mode d'emploi avant d'utiliser ce lave-linge séchant pour la première fois. Vous y trouverez des informations importantes sur la sécurité, l'utilisation et l'entretien de cet appareil. Vous assurez ainsi votre protection et éviterez d'endommager votre appareil.

Conservez ce mode d'emploi et veuillez le remettre en cas de cession de cet appareil.

Utilisation conforme

► Ce lave-linge séchant est destiné à être utilisé dans un cadre domestique ou dans des conditions d'installation semblables au cadre domestique.

► Utilisez le lave-linge séchant exclusivement dans le cadre domestique pour

- laver les textiles déclarés lavables en machine par leur fabricant sur l'étiquette d'entretien.
- sécher des textiles lavés dans l'eau, dont l'étiquette apposée par le fabricant précise qu'ils peuvent être séchés au sèche-linge.

Toute autre utilisation que celles mentionnées sont interdites. Miele n'assume aucune responsabilité pour les dommages causés par une utilisation non conforme aux dispositions ou une erreur de manipulation.

► Ce lave-linge séchant ne convient pas à une utilisation en extérieur.

Consignes de sécurité et mises en garde

▶ Les personnes qui ne sont pas en mesure d'utiliser cet appareil en toute sécurité en raison de déficiences physiques, sensorielles ou mentales, de leur inexpérience ou de leur ignorance ne doivent pas l'utiliser sans la surveillance et les instructions d'une personne responsable.

Précautions à prendre avec les enfants

▶ Les enfants de moins de huit ans doivent être tenus à l'écart du lave-linge séchant à moins d'être constamment surveillés.

▶ Les enfants de huit ans et plus ne sont autorisés à utiliser le lave-linge séchant sans surveillance qu'après leur avoir expliqué comment l'utiliser sans danger. Il est nécessaire de s'assurer qu'ils ont compris les risques encourus en cas de mauvaise manipulation.

▶ Les enfants ne sont pas autorisés à procéder au nettoyage ou à l'entretien de l'appareil hors de la surveillance d'un adulte.

▶ Ne laissez pas les enfants sans surveillance à proximité de l'appareil. Ne les laissez pas jouer avec l'appareil.

Sécurité technique

▶ Vérifiez que le lave-linge séchant ne présente pas de détériorations visibles avant de l'installer.

N'installez pas et ne mettez pas en service un appareil endommagé.

▶ Comparez impérativement les données de branchement (fusible, tension et fréquence) portées sur la plaque signalétique avec celles du réseau électrique. Dans le doute, interrogez un électricien.

Consignes de sécurité et mises en garde

- ▶ La sécurité électrique de ce lave-linge séchant n'est garantie que s'il est raccordé à un système de mise à la terre homologué. Il est primordial que cette condition de sécurité élémentaire et en cas de doute toute l'installation domestique, soient contrôlées par un professionnel.
Le fabricant ne peut être tenu pour responsable de dégâts causés par une mise à la terre manquante ou défectueuse à l'installation.
- ▶ Pour des raisons de sécurité, n'utilisez pas de rallonge ou de multiprises (risque d'incendie par suite de surchauffe).
- ▶ Faites effectuer les réparations exclusivement par des techniciens agréés Miele, sinon vous perdrez le bénéfice de la garantie en cas de pannes ultérieures. Le fabricant décline toute responsabilité en cas de réparation non conforme. Les réparations non conformes exposent l'utilisateur à des dangers potentiels.
- ▶ Veuillez suivre les instructions des chapitres "Installation et raccordement" et "Caractéristiques techniques".
- ▶ Ce lave-linge séchant est équipé d'une ampoule spéciale en raison d'exigences particulières (par ex. en matière de température, d'humidité, de résistance chimique, de résistance aux frottements et de vibration). Cette ampoule spéciale convient uniquement à l'utilisation prévue. Elle ne convient pas à l'éclairage de pièce. Seul un professionnel agréé par Miele ou le service après-vente Miele doit se charger de l'échange.
- ▶ La fiche doit toujours être accessible pour pouvoir débrancher le lave-linge séchant de l'alimentation électrique.

Consignes de sécurité et mises en garde

- ▶ Pour réparer, nettoyer ou entretenir le lave-linge séchant, mettez-le hors tension en :
 - débranchant la fiche ou en
 - déclenchant le fusible de l'installation domestique, ou
 - en dévissant entièrement le fusible de l'installation domestique et en sortant de son logement.
- ▶ Le système de protection contre les fuites Miele assure une protection contre les dégâts des eaux dans les conditions suivantes :
 - raccordement d'eau et branchement électrique conformes ;
 - en cas de dommage visible, le lave-linge séchant doit être immédiatement remis en parfait état de marche.
- ▶ La pression d'écoulement doit être d'au moins 100 kPa et ne doit pas dépasser 1 000 kPa.
- ▶ Les pièces de rechange d'origine sont les seules dont Miele garantit qu'elles remplissent les conditions de sécurité. Ne remplacez les pièces défectueuses que par des pièces détachées d'origine.
- ▶ Si le câble d'alimentation électrique est endommagé, celui-ci doit impérativement être remplacé par un technicien SAV agréé par Miele afin d'éviter tout risque pour l'utilisateur.
- ▶ Ce lave-linge séchant ne doit pas être utilisé sur des engins en mouvement.
- ▶ N'effectuez pas de modifications sur le lave-linge séchant qui ne soient pas expressément autorisées par Miele.
- ▶ Seul un raccordement de l'appareil au réseau électrique public permet de garantir un fonctionnement sûr et fiable de ce dernier.

Précautions d'emploi

- ▶ N'installez pas votre lave-linge séchant dans une pièce exposée au gel. Les tuyaux gelés peuvent se fendre ou éclater. Des températures en dessous de 0 °C peuvent diminuer la fiabilité de la platine électronique.
- ▶ Enlevez les sécurités de transport à l'arrière du lave-linge avant la mise en service (voir chapitre "Installation", "Démontage des sécurités de transport"). Si elles ne sont pas enlevées, elles peuvent endommager le lave-linge séchant ainsi que les meubles/appareils contigus au moment de la phase d'essorage.
- ▶ Fermez le robinet d'eau en cas d'absence prolongée (vacances par ex.) surtout s'il n'existe pas de vidange au sol (regard) à proximité du lave-linge séchant.
- ▶ Risque d'inondation ! Vérifiez que l'eau s'écoule suffisamment vite avant d'accrocher le tuyau de vidange dans un évier ou un lavabo. Bloquez le tuyau de vidange pour éviter qu'il ne glisse. Autrement la force de refoulement de l'eau vidangée pourrait pousser le tuyau hors de l'évier.
- ▶ Assurez-vous qu'il n'y a pas de corps étrangers dans votre linge avant de le laver (par ex. clous, épingles, pièces ou trombones) afin de ne pas le détériorer. Les corps étrangers peuvent également endommager certaines pièces de l'appareil (cuve, tambour par ex.) qui peuvent à leur tour détériorer le linge.
- ▶ Lors du séchage, il ne faut laisser aucune boule ou aucun sac de dosage dans le linge. Ces éléments peuvent fondre lors du séchage et endommager le lave-linge séchant et le linge.
- ▶ Attention ! Embouts plastiques brûlants après séchage ! Ouvrir la porte en grand après le séchage. Ne touchez pas l'embout métallique se trouvant à l'intérieur du hublot. Risque de brûlures en raison de températures élevées.

Consignes de sécurité et mises en garde

- ▶ Les produits adoucissants ou de même type peuvent être utilisés si cela est spécifié sur l'emballage de l'adoucissant.
- ▶ Il n'est pas nécessaire de détartrer l'appareil si vous dosez la lessive correctement. Si votre appareil était malgré tout entartré, utilisez un détartrant avec protection anticorrosion disponible chez votre revendeur Miele ou auprès du service après-vente Miele. Conformez-vous scrupuleusement aux instructions d'utilisation.
- ▶ Pour éviter tout incendie, les textiles suivants ne doivent **pas** être séchés en machine :
 - ceux qui ne sont pas lavés.
 - ceux qui ne sont pas suffisamment nettoyés et présentent des traces d'huile, de graisse ou d'autres restes (par ex. du linge avec des souillures d'huile, de graisse, de restes de produits cosmétiques). En cas de textiles insuffisamment nettoyés, le linge peut prendre feu et causer un incendie, même après la fin du séchage et en dehors du lave-linge séchant.
 - qui sont maculés de produits nettoyants inflammables ou de restes d'acétone, d'alcool, d'essence, de pétrole, de kérosène, de produit anti-taches, de térébenthine, de cire ou de détachant pour cire ou de produits chimiques (par ex. sur les franges, les serpillères, les chiffons).
 - qui sont imprégnés de gel, laque pour cheveux, dissolvant ou autres restes de même type.

Nettoyez bien ce genre de linge très sale : utiliser suffisamment de lessive et sélectionner une température élevée. Laver plusieurs fois en cas de doute.

Consignes de sécurité et mises en garde

- ▶ Pour éviter tout incendie, les textiles ou produits suivants ne doivent en aucun cas être séchés en machine :
 - si des produits chimiques industriels ont été utilisés pour le nettoyage (nettoyage à sec par exemple).
 - qui comportent de la mousse, du caoutchouc ou des matières similaires. Ce sont par exemple des produits en mousse de latex, les charottes pour douche, les textiles imperméables, les articles et vêtements caoutchoutés, les oreillers remplis d'élastomère alvéolaire.
 - qui sont ouatinés et endommagés (blousons ou coussins). Si la doublure ou l'enveloppe est endommagée, le garnissage peut prendre feu.
- ▶ Les teintures que vous utilisez doivent convenir à une utilisation en lave-linge séchant. La fréquence des teintures doit correspondre à une utilisation domestique moyenne. Respectez impérativement les instructions du fabricant de la teinture.
- ▶ Les décolorants contiennent du soufre, qui peut provoquer une corrosion de la machine. Ces produits ne doivent pas être utilisés dans le lave-linge séchant.
- ▶ La phase de chauffage est suivie par une phase de refroidissement dans de nombreux programmes pour s'assurer que les vêtements restent à une température à laquelle ils ne s'abîmeront pas (par ex. pour éviter le risque que le linge prenne feu). Le programme n'est terminé qu'après le refroidissement. Enlevez toujours la totalité du linge juste après la fin du programme.
- ▶ Attention : ne jamais arrêter le lave-linge séchant avant la fin du programme de séchage, sauf si vous sortez toutes les pièces immédiatement et que vous les étalez de manière à ce que la chaleur se dissipe.
- ▶ Si vous avez utilisé des produits nettoyants contenant des solvants sur votre linge, rincez-les à l'eau claire avant de les charger dans le lave-linge.

Consignes de sécurité et mises en garde

- ▶ N'utilisez jamais de détergents contenant des solvants pour nettoyer le tambour de votre lave-linge séchant. Ces produits risquent de détériorer les pièces de l'appareil et de dégager des vapeurs toxiques. Attention ! Risque d'incendie et d'explosion !
- ▶ Si de la lessive liquide est projetée dans les yeux, la rincer immédiatement abondamment avec de l'eau tiède. En cas d'ingestion, prévenir immédiatement un médecin. Les personnes qui ont une peau sensible ou des lésions cutanées doivent éviter le contact avec la lessive liquide.
- ▶ La capacité maximale de charge pour le lavage est de 7,0 kg, pour le séchage de 4,0 kg (linge sec). Vous pouvez consulter les capacités de charge maximales des différents programmes au chapitre "Tableau des programmes".
- ▶ Après utilisation de la fonction vapeur, faites attention en ouvrant la porte. La vapeur qui s'échappe et les températures élevées au niveau du tambour et du hublot peuvent provoquer des brûlures. Reculez d'un pas et attendez que la vapeur se dissipe.

Accessoires

- ▶ Seuls les accessoires expressément agréés par Miele peuvent être ajoutés ou montés sur votre appareil, faute de quoi tout droit de recours à la garantie produit du fabricant ou du revendeur devient caduque.
- ▶ Vérifiez que le socle Miele, accessoire disponible en option, convient à ce lave-linge séchant.

Miele ne peut être tenu pour responsable des dommages dus au non-respect des consignes de sécurité et mises en garde.

Commande du lave-linge séchant

Bandeau de commande

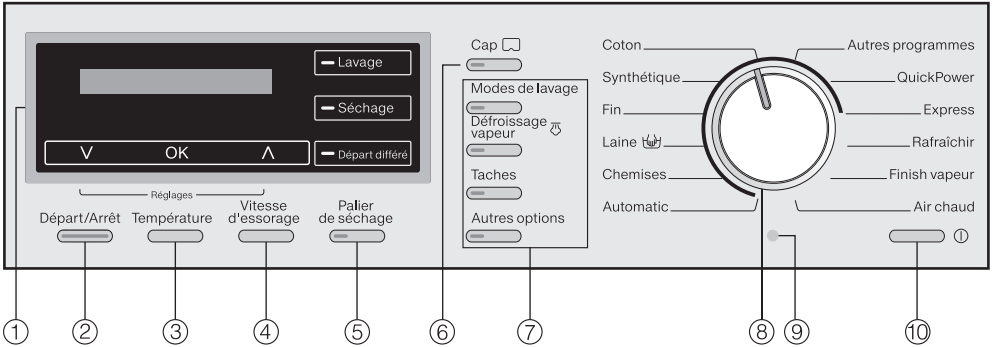

- ① **Écran avec touches sensibles**
Vous trouverez davantage d'explications à la page suivante.
- ② **Touche *Départ/Arrêt***
Cette touche permet de lancer le programme sélectionné ou d'interrompre le programme en cours.
- ③ **Touche **Température****
pour régler la température de lavage souhaitée.
- ④ **Touche **Vitesse d'essorage****
pour régler la vitesse d'essorage souhaitée.
- ⑤ **Touche **Palier de séchage****
pour régler le palier de séchage souhaité.
- ⑥ **Touche **Capsules de lavage (Cap)****
pour activer le dosage par capsule.
- ⑦ **Touches **Options****
les programmes peuvent être complétés par différentes options.
- ⑧ **Sélecteur de programme**
pour sélectionner les programmes de lavage et de séchage.
- ⑨ **Interface optique**
pour le service après-vente.
- ⑩ **Touche **ⓘ****
Cette touche permet de mettre en marche et d'arrêter l'appareil. En l'absence de commande sur le lave-linge séchant dans les 15 minutes après la fin du programme / phase Inforessable / mise en marche, ce dernier s'arrête automatiquement pour économiser de l'énergie.

Commande du lave-linge séchant

Ecran avec touches sensibles

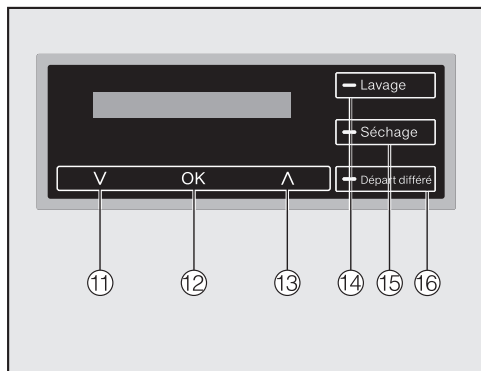

- ⑪ **Touche sensitive ∇**
pour faire défiler la liste des options vers le bas ou réduire les valeurs.
- ⑫ **Touche OK**
pour valider le programme sélectionné, une valeur sélectionnée ou ouvrir un sous-menu.
- ⑬ **Touche sensitive ▲**
pour faire défiler la liste des options vers le haut ou augmenter les valeurs
- ⑭ **Touche sensitive Lavage**
pour sélectionner la fonction lavage
- ⑮ **Touche sensitive Séchage**
pour sélectionner la fonction séchage
- ⑯ **Touche sensitive Départ différé**
pour sélectionner le départ différé

Affichage de base

L'affichage de base d'un programme de lavage indique les valeurs suivantes de gauche à droite :

2:59 60°C 1600

- la durée de programme
- la température de lavage sélectionnée
- la vitesse d'essorage sélectionnée

L'affichage de base d'un programme de séchage indique les valeurs suivantes de gauche à droite :

1:30 Séch. normal 1600

- la durée de programme
- le palier de séchage sélectionné (en abrégé)
- la vitesse d'essorage sélectionné pour le essorage thermique (si autorisé par le programme)

L'affichage de base d'un programme de lavage et de séchage à la suite l'un de l'autre indique :

- la durée de programme
- le palier de séchage sélectionné (en abrégé)
- la température de lavage sélectionnée
- la vitesse d'essorage sélectionnée

Conseil : Grâce aux touches sensibles rétroéclairées ∇ et ▲, vous pouvez consulter le palier de séchage sélectionné.

Exemples d'utilisation

Se déplacer dans une liste de sélection

Les flèches \blacktriangleup à l'écran indiquent qu'une liste de sélection est disponible.



Pour faire défiler la liste vers le bas, il faut appuyer sur la touche \blacktriangledown , pour la faire défiler vers le haut, sur la touche \blacktriangle . La touche sensitive OK permet d'activer l'option actuellement affichée.

Sélection cochée



Si une option est activée dans la liste de sélection, elle est suivie d'une coche \checkmark .

Réglage de valeurs numériques



La valeur qui peut être réglée en surli- gnée en blanc. La touche \blacktriangledown permet de réduire le chiffre, la touche \blacktriangle de l'aug- menter. Pour valider les chiffres saisis, effleurez OK.

Quitter un menu

Pour quitter un menu, sélectionnez re- tour \blacktriangleleft .

Utilisation de l'appareil

Avec ce lave-linge séchant, vous pou- vez :

- **laver séparément**
une charge (selon le programme) de max. 7,0 kg ;
- **sécher séparément**
une charge (selon le programme) de max. 4,0 kg ;
ou
- **laver et sécher en continu**
une charge (selon le programme) de max. 4,0 kg.

Première mise en service

Enlever la crosse du tambour

Une crosse se trouve dans le tambour pour le tuyau de vidange.



■ Pour ouvrir la porte, attrapez le creux de la poignée puis tirez.

■ Enlevez la crosse.

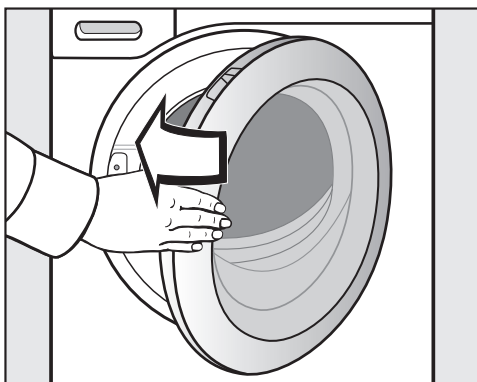

■ Fermez la porte d'un coup sec.

Enlever le film de protection et les autocollants

■ Enlevez

- le film de protection de la porte
- tous les autocollants publicitaires (s'il y en a) de la façade et du couvercle.

⚠ N'enlevez surtout pas les autocollants qui ne sont visibles que porte ouverte (par exemple la plaque signalétique) !

 Installer et raccorder le lave-linge séchant avant la première mise en service. Veuillez lire le chapitre "Installation et raccordement".

Ce lave-linge séchant a été soumis à un test de fonctionnement complet dans notre usine, c'est pourquoi il reste un peu d'eau dans le tambour.

Mettre en marche le lave-linge séchant



- Appuyez sur la touche .

L'écran d'accueil s'affiche.

Régler la langue d'affichage

Vous êtes invité à régler la langue qui apparaîtra à l'écran. Vous pouvez modifier la langue de l'interface à tout moment à partir du menu "Réglages".

deutsch  

- Effleurez la touche sensitive  ou , jusqu'à ce que la langue souhaitée soit affichée.
- Confirmez la langue en appuyant sur la touche OK.

Miele@home

L'écran indique que ce lave-linge séchant peut être intégré au système Miele@home via un module de communication.

- Validez l'information en effleurant la touche sensitive OK.

Démonter les sécurités de transport

A l'aide d'un message, l'écran vous rappelle de retirer les sécurités de transport.

 Une sécurité de transport non retirée peut entraîner des dommages sur le lave-linge séchant et les meubles/appareils voisins. Retirez la sécurité de transport comme indiqué au chapitre "Installation et raccordement".

- Validez le retrait des sécurités de transport à l'aide de la touche OK.

Première mise en service

Démarrer le programme pour le calibrage

L'écran affiche le message suivant :

i Ouvrir. 𐀀 et démarrer à vide Coton 90°C

- Maintenez la touche sensitive ∨ enfoncée jusqu'à ce que vous ayez lu toutes les lignes de texte.

La touche sensitive *OK* reste allumée.

- Appuyez sur la touche sensitive *OK* et validez ainsi le message.

Pour une consommation en eau et en électricité optimale et un résultat de lavage et de séchage parfait, il est important que le lave-linge séchant soit calibré.

Pour ce faire, il **faud** lancer le programme *Coton 90 °C* sans linge et sans lessive.

Le lancement d'un autre programme n'est possible qu'une fois le calibrage effectué.

- Ouvrez le robinet.
- Tournez le sélecteur de programme sur *Coton*.

Ne modifiez **aucun** autre paramètre de programme.

1:55 90°C 1600

- Appuyez sur la touche *Départ/Arrêt*.

Le programme pour calibrer le lave-linge séchant est démarré.

Un message à l'écran affiche la fin du programme :

i Mise en service terminée

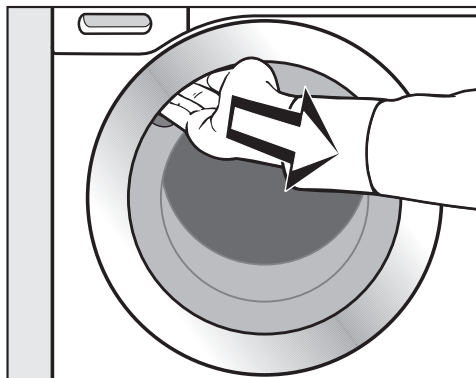

- Pour ouvrir la porte, attrapez le creux de la poignée puis tirez.

Conseil : Laissez la porte entrouverte pour que le tambour puisse sécher.

- Désactivez le lave-linge séchant à l'aide de la touche ①.

Consommation d'énergie et d'eau

- Utilisez la charge maximale de chaque programme de lavage et de séchage. La consommation d'énergie et d'eau est plus avantageuse pour une charge pleine.
- Utilisez le programme *Express* pour les petites quantités de linge peu sale.
- Si vous avez peu de linge à laver, la capacité variable automatique du lave-linge séchant réduit la consommation en eau et la consommation électrique.
- Les lessives modernes permettent de laver à basse température (par ex. : 20 °C). Ces réglages de température vous permettent de faire des économies d'énergie.
- Pour assurer une parfaite hygiène de votre lave-linge séchant, il est conseillé d'effectuer de temps à autre un programme de lavage à une température supérieure à 60 °C. L'affichage du message *Info hygiène* à l'écran vous le rappelle.

Lessive

- Ne dépassez pas les dosages indiqués sur l'emballage.
- Quand vous dosez la lessive, tenez compte du degré de salissure du linge.
- Pour de petites charges, réduisez la quantité de lessive (environ 1/3 de lessive en moins pour une demi-charge).

Conseil en cas de séchage en machine

Pour économiser de l'énergie lors du séchage, sélectionnez la vitesse d'essorage la plus élevée après le lavage et lors de l'essorage thermique.

LAVAGE

1. Préparer le linge

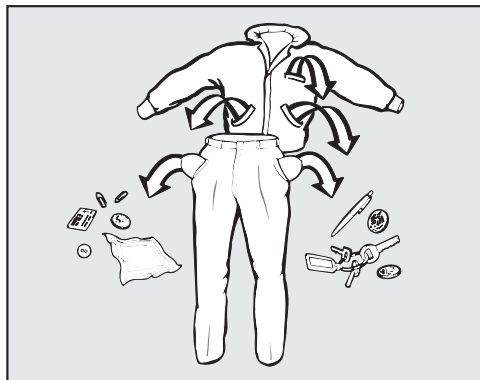

- Videz les poches.

⚠ Les corps étrangers (pièces de monnaie, vis, clous, trombones, etc.,) peuvent endommager le linge et certaines pièces de l'appareil. Vérifiez la présence de corps étrangers sur le linge et retirez les.

Trier le linge

- Triez le linge par couleur, tout en prenant en compte le symbole figurant sur l'étiquette d'entretien (au col ou sur la couture latérale).

Conseil : les textiles foncés ont tendance à déteindre lors des premiers lavages. Lavez le linge clair et foncé séparément pour éviter tout risque.

Traiter les taches

- Avant de laver les textiles, enlevez les taches de préférence tant qu'elles n'ont pas séché. Tamponnez-les avec un chiffon blanc. Ne pas frotter !

Conseil : certaines taches (sang, œuf, café, thé, etc.) peuvent être enlevées avec des astuces. Vous pourrez les trouver sur le site Internet Miele.

⚠ Les détergents contenant des solvants (par ex. le white spirit) peuvent endommager les parties en plastique.

Vérifiez lorsque vous nettoyez des textiles que vous ne répandez pas de nettoyant contenant des solvants sur les pièces en plastique.

⚠ N'utilisez en aucun cas des produits nettoyants chimiques (contenant des solvants) dans ou sur le lave-linge séchant !

Conseils

- Voilages : enlevez les crochets et petits plombs ou placez-les dans un sac.
- Recousez ou enlevez les baleines de soutien-gorge qui se sont détachées.
- Fermez les fermetures éclair, les fermetures velcro, les crochets et les boutons pression avant le lavage.
- Lavez le linge clair et foncé séparément.
- Fermez les housses de couettes et d'oreillers afin que les petites pièces de linge ne se prennent pas dedans.

Ne lavez aucun textile marqué **non lavable** (symbole d'entretien )

2. Sélectionner un programme

Mettre en marche le lave-linge séchant

- Appuyez sur la touche ①.

L'éclairage du tambour s'allume.

L'éclairage du tambour s'éteint automatiquement au bout de cinq minutes.

Sélectionner un programme

- via le sélecteur de programme

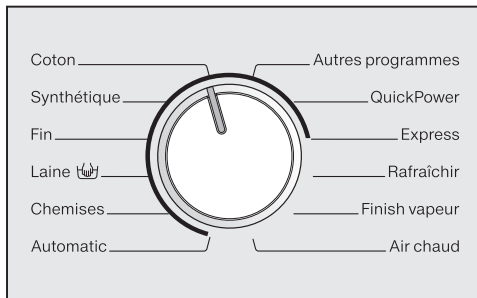

- Tournez le sélecteur de programme sur le programme souhaité.

La capacité maximale de charge du programme est affichée. Puis l'écran rebascule vers l'affichage standard.

- sélection du programme avec la position "Autres programmes"

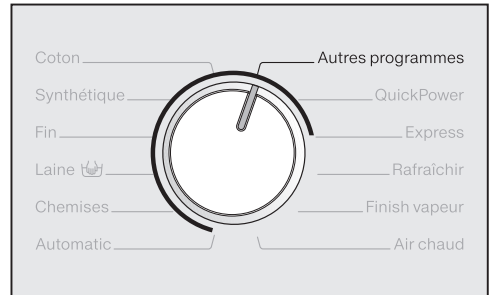

- Tournez le sélecteur de programme sur la position *Autres programmes*.

L'affichage indique :



- Effleurez la touche ∇ ou \blacktriangle jusqu'à ce que le programme souhaité s'affiche.
- Validez le programme en appuyant sur la touche OK.

La capacité maximale de charge du programme est affichée. Puis l'écran rebascule vers l'affichage standard.

Vérifiez que la diode de contrôle de la touche sensitive *Séchage* **ne** s'allume pas, autrement le programme de séchage correspondant se déclenche après le lavage.

LAVAGE

3. Charger le lave-linge séchant

Ouvrir la porte

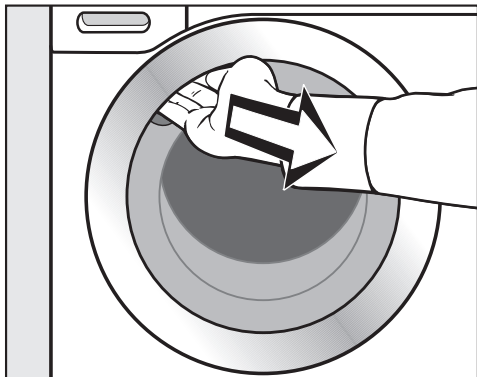

- Pour ouvrir la porte, attrapez le creux de la poignée puis tirez.

Vérifiez la présence d'animaux ou de corps étrangers dans le tambour avant de charger le linge.

- Chargez le linge déplié dans le tambour sans le tasser.

Mélanger les pièces de différentes tailles permet de renforcer l'efficacité de lavage et au linge de mieux se répartir pendant l'essorage.

C'est en charge maximale que l'on atteint le meilleur rapport entre consommation d'eau et d'électricité et quantité de linge. Une surcharge du tambour diminue toutefois l'efficacité de lavage et favorise la formation de plis.

Fermer la porte

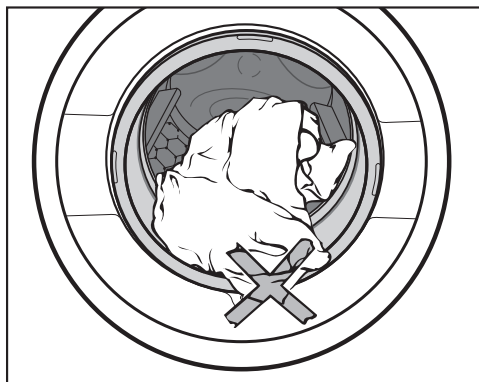

- Vérifiez qu'aucune pièce de linge n'est coincée entre la porte et le joint cuve-façade.

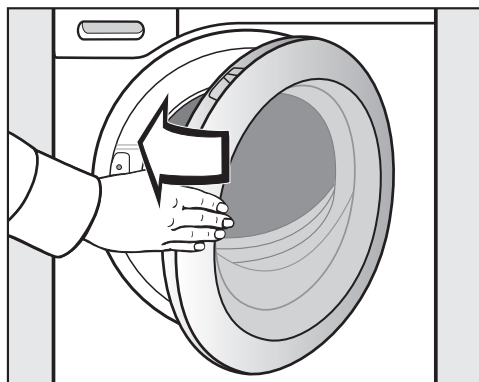

- Fermez la porte d'un coup sec.

Le message qui s'affiche demande de préciser le degré de salissure de la charge.

4. Sélectionner les paramètres du programme

Régler le degré de salissure

légèrement sale

Pas de salissures ni de taches visibles. Les vêtements ont juste absorbé les odeurs corporelles.

normalement sale

Les salissures sont visibles et/ou quelques petites taches sont reconnaissables.

très sale

Traces de salissures et/ou de taches très nettes.

L'affichage indique :



- Avec les touches sensibles \vee ou \wedge , réglez le degré de salissure et validez en appuyant sur *OK*.

En fonction du degré de salissure sélectionné, les paramètres suivants sont modifiés :

- le dosage de la lessive
- la quantité d'eau de rinçage
- en cas de salissure légère, le temps de cycle est raccourci.
- si le degré de salissure est élevé, un prélavage est effectué dans certains programmes.

Conseil : vous pouvez modifier le degré de salissure pré-réglé ou vous pouvez désactiver le message vous demandant le degré de salissure (chapitre "Réglages", rubrique "Degré de salissure").

LAVAGE

Sélectionner la température

Vous pouvez modifier la température pré-réglée d'un programme de lavage.

- Pressez la touche *Température*.

L'écran affiche :

Température 60 °C

- Réglez la température souhaitée avec les touches sensibles ∇ et \wedge , puis validez avec la touche sensible *OK*.

Sélectionner la vitesse d'essorage

Vous pouvez modifier la vitesse d'essorage qui a été configurée sur un programme de lavage.

- Pressez la touche *Vitesse d'essorage*.

L'écran affiche :

Essorage 1600 tr/mn

- Réglez la vitesse d'essorage souhaitée avec les touches sensibles ∇ et \wedge et validez avec la touche sensible *OK*.

Sélectionner les options

Les options vous permettent de personnaliser les programmes de lavage.

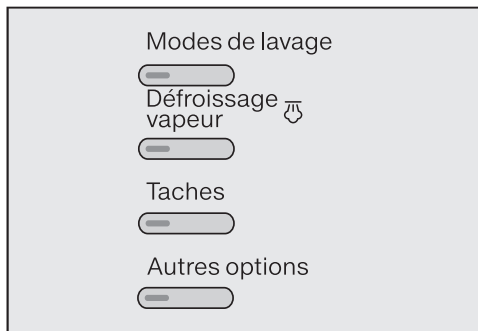

- Sélectionnez l'option souhaitée via les touches *Modes de lavage*, *Défroissage vapeur*, *Taches* ou *Autres options*.

Le voyant de la touche s'allume.

Si la sélection d'une option est impossible, c'est que celle-ci n'est pas compatible avec le programme de lavage (voir chapitre "LAVAGE", paragraphe "Options").

Sélectionner Départ différé

La fonction "Départ différé" vous permet de définir l'heure de début d'un programme.

- Sélectionnez le cas échéant, une heure de départ différé.

Pour plus d'informations, consultez le chapitre "Départ différé".

5. Ajouter la lessive

Vous pouvez ajouter la lessive via le bac à produits lessiviels **A** ou le dosage par Cap **B**.

A Bac à produits

il n'y a pas assez de lessive :

- le linge n'est pas propre et devient gris et rêche avec le temps ;
- des petites boules de graisse se forment dans le linge ;
- des dépôts de calcaire se forment sur les résistances.

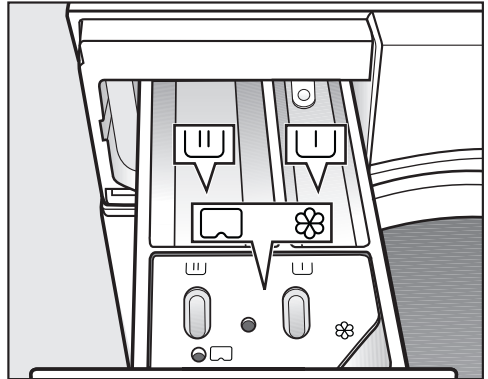

Si vous utilisez trop de lessive :

- l'excès de mousse réduit l'efficacité du mécanisme de lavage et les résultats de lavage, de rinçage et d'essorage ne sont pas satisfaisants ;
- la consommation d'eau augmente en raison du rinçage supplémentaire qui s'ajoute automatiquement ;
- l'impact sur l'environnement est plus important.



- Sortez le bac à produits puis versez la lessive dans les compartiments dédiés :



Lessive pour le pré-lavage (répartition de la quantité de lessive totale conseillée : versez 1/3 dans le compartiment  et 2/3 dans le compartiment )



Lessive pour le lavage, trempage inclus



Assouplissant, produit de tenue, amidon et Cap (capsule de produit de lavage)

Consultez le chapitre "LAVAGE", paragraphe "Lessives" pour plus d'informations sur les lessives et leur dosage.

LAVAGE

Ⓑ Utiliser des capsules de lavage (Cap)

Il existe trois types de capsules :

- ☼ = produits en complément du soin du linge, tels que l'adoucissant, l'imperméabilisant, etc.
- 👉 = additifs (par ex. : booster ou renforçateur de lavage)
- 💧 = lessives (uniquement pour cycle de lavage)

Une capsule contient toujours la quantité nécessaire à un cycle de lavage.

Vous pouvez commander vos capsules via la boutique en ligne Miele (www.miele-shop.com), auprès du service après-vente ou en vous adressant à votre revendeur Miele.

⚠ Rangez les capsules hors de portée des enfants.

Activer le dosage par capsule

- Appuyez sur la touche *Cap* 🗨.

Le premier type de capsule pouvant être sélectionné avec le programme s'affiche à l'écran.



- Sélectionnez le type de capsule (Cap) sélectionné avec les touches sensibles ∨ et ∧, puis validez en appuyant sur la touche sensible OK.

Insérer la capsule

- Ouvrez le bac à produits.

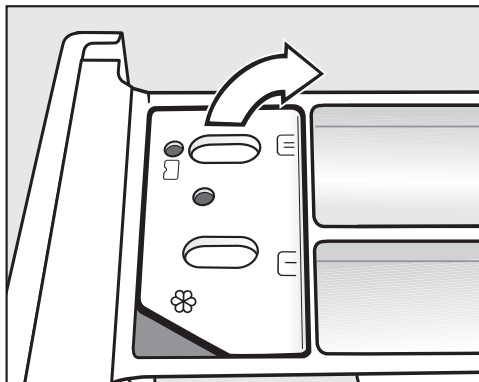

- Ouvrez le couvercle du compartiment ☼/🗨.

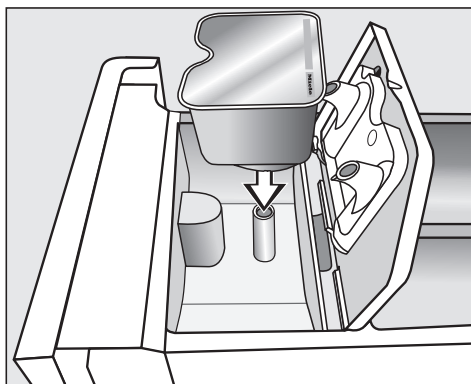

- Appuyez bien sur la capsule.

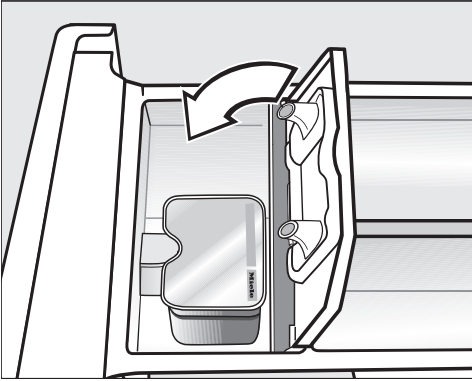

- Enlevez la capsule vide une fois le programme de lavage terminé.

Pour des raisons techniques, il reste un peu d'eau dans la capsule.

Désactiver/modifier le dosage en capsule



- Appuyez sur la touche Cap  et suivez les instructions à l'écran.

- Appuyez bien sur le couvercle pour le fermer.

- Repoussez le bac à produits.

Une fois insérée dans le bac à produits, la capsule s'ouvre. Si vous ne l'avez pas complètement utilisée et que vous la sortez de son logement, son contenu risque de couler lorsque vous la retirez du bac à produits. Jetez la capsule. Ne l'utilisez plus.

Le contenu de la capsule (Cap) se mélange au linge au bon moment du cycle de lavage.

Lors du dosage par capsule, l'arrivée d'eau dans le compartiment  s'effectue uniquement par la capsule. Lors de l'utilisation d'une capsule (Cap), n'utilisez pas d'adoucissant dans le compartiment .

LAVAGE

6. Démarrer le programme

- Appuyez sur la touche *Départ/Arrêt* qui clignote.

La porte se verrouille et le symbole  s'affiche à l'écran puis le programme de lavage démarre.

L'état du programme s'affiche à l'écran.

 Lavage 1:39 h

Le lave-linge séchant vous indique l'étape de programme en cours ainsi que le temps de programme restant.

Si un départ différé a été sélectionné, celui-ci s'affiche à l'écran.

L'éclairage de tambour est arrêté après le démarrage du programme.

7. Fin de programme

Pendant la phase Infroissable, la porte est encore verrouillée et l'écran indique en alternance :

 Infroissable/Arrêt

 Appuy. Départ/Arrêt

- Appuyez sur la touche *Départ/Arrêt*.

La porte se déverrouille.

À la fin de la phase Infroissable, la porte se déverrouille automatiquement.

- Ouvrez la porte.
- Sortez le linge.

Le linge oublié dans le tambour pourrait rétrécir ou déteindre lors de la prochaine lessive.

N'oubliez pas de linge dans le tambour !

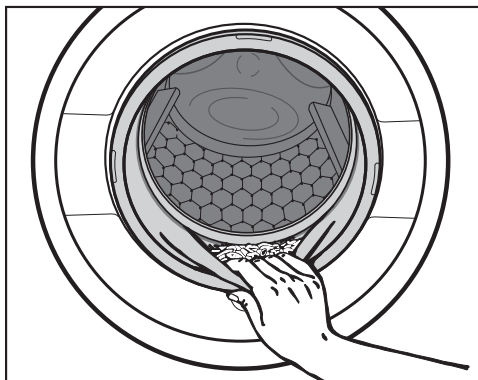

- Vérifiez qu'aucun corps étranger n'est resté coincé dans le joint d'étanchéité de la porte.

Conseil : Laissez la porte entrouverte pour que le tambour puisse sécher.

- Désactivez le lave-linge séchant à l'aide de la touche .
- Enlevez la capsule du bac à produits après utilisation.

Conseil : Laissez le bac à produits entrouvert pour qu'il puisse sécher.

Essorage

Programme	tr/min
Coton	1600
Synthétique	1200
Fin	900
Laine	1200*
Chemises	900
Automatic	1400
QuickPower	1600
Express	1200
Jeans	900
Textiles foncés	1200
Textiles modernes	800
Imperméabilisation	1000
Textiles sport	1200
Chaussures de sport	800
Soie	600*
Duvets	1200
Voilages	600
Oreillers	1200
Coton hygiène	1600
Vidange/Essorage	1600
Rinçage/Amidonage	1600*

Vitesse d'essorage final du programme de lavage

La vitesse d'essorage optimale pour le programme de lavage s'affiche toujours à l'écran lors de la sélection du programme. Pour les programmes de lavage identifiés par un * dans le tableau, la vitesse d'essorage optimale ne correspond pas à la vitesse maximale.

Il est possible de réduire la vitesse d'essorage final. En revanche il est impossible de sélectionner une vitesse d'essorage final supérieure à celle indiquée dans le tableau.

Essorage intermédiaire

Le linge est essoré après le lavage principal et entre les différents rinçages. Si la vitesse d'essorage final est réduite, la vitesse d'essorage intermédiaire l'est également, le cas échéant. En programme *Coton*, un rinçage supplémentaire est ajouté lorsque la vitesse d'essorage est inférieure à 700 tr/min.

LAVAGE

Désactiver l'essorage final (Arrêt cuve pleine)

- Sélectionnez le réglage  (Arrêt cuve pleine) à l'aide de la touche *Vitesse d'essorage*.

Le linge reste à tremper dans l'eau après le dernier rinçage. Cela permet de réduire la formation de faux plis lorsque le linge n'est pas sorti immédiatement du lave-linge séchant à la fin du programme.

Démarrer l'essorage final :

- Sélectionnez la vitesse d'essorage souhaitée à l'aide de la touche *Vitesse d'essorage* et confirmez avec *OK*.

L'essorage est réalisé à la vitesse réglée.

ou

- Démarrez l'essorage final à l'aide de la touche *Départ/Arrêt*.

L'essorage est réalisé à la vitesse d'essorage maximale du programme de lavage sélectionné.

Terminer le programme :

- A l'aide de la touche *vitesse d'essorage*, sélectionnez le réglage 0 tr/mn (sans essorage) et validez à l'aide de la touche sensitive *OK*.

L'eau est vidangée.

Désactiver l'essorage intermédiaire et l'essorage final

- Pressez la touche *Vitesse d'essorage*.
- Sélectionnez le réglage 0 tr/mn.

Après le dernier rinçage, l'eau est vidangée et la phase Infroissable est activée.

Avec ce réglage, un rinçage supplémentaire est ajouté dans certains programmes.

Tableau des programmes

Coton		90 °C à froid	7,0 kg maximum
Textiles	T-shirts, sous-vêtements, linge de table, textiles en coton, en lin ou fibres mélangées, etc.		
Conseil	<p>Les réglages 60 °C/40 °C se distinguent de $\langle 60^{\circ}\text{C} \rangle / \langle 40^{\circ}\text{C} \rangle$ par :</p> <ul style="list-style-type: none"> – des durées de programmes plus courtes ; – des temps de maintien en température plus longs ; – une consommation d'énergie plus élevée. <p>En cas d'exigences particulières en matière d'hygiène, sélectionner le programme <i>Coton hygiène</i>.</p>		
Remarque pour les instituts de contrôle : Programmes de contrôle selon la norme EN 60456			
Synthétique		60 °C à froid	3,5 kg maximum
Textiles	Textiles en fibres synthétiques, mélangées ou coton facile d'entretien		
Conseil	Réduire la vitesse du dernier essorage des textiles qui se froissent facilement.		
Fin		60 °C à froid	2,0 kg maximum
Textiles	Pour textiles délicats en fibres synthétiques, fibres mélangées et viscose		
Conseil	Si le linge se froisse facilement, supprimer l'essorage.		
Laine 		40 °C à froid	2,0 kg maximum
Textiles	Textiles en pure laine / laine mélangée		
Conseil	Respecter la vitesse d'essorage final pour les textiles qui se froissent facilement.		

LAVAGE

Chemises		60 °C à froid	1,0 kg/ 2,0 kg maximum
Textiles	Les chemises ou les chemisiers en coton ou en fibres mélangés		
Conseil	<ul style="list-style-type: none"> – Selon leur degré de salissure, traitez au préalable cols et poignets. – Mettez les chemises et les chemisiers à l'envers, fermez les boutons, repliez les cols et manchettes vers l'intérieur. – Utilisez le programme <i>Soie</i>  pour les chemises et les chemisiers en soie. – Si l'option pré-réglée <i>Défroissage</i> est désactivée, la capacité de charge maximale passe à 2,0 kg. 		
Automatic		40 °C à froid	5,0 kg maximum
Textiles	Charge composée de linge trié par couleur pour les programmes <i>Coton</i> et <i>Synthétique</i>		
Conseil	Les paramètres de lavage (par ex. niveau d'eau, rythme de lavage et profil d'essorage) sont automatiquement adaptés à chaque charge pour un soin optimal du linge et un résultat parfait.		
QuickPower		60 °C à 40 °C	4,0 kg maximum
Textiles	Pour textiles normalement sales lavés avec le programme <i>Coton</i> .		
Conseil	Nettoyage particulièrement rapide et en profondeur du linge grâce à une imprégnation et à un rythme de lavage spéciaux.		
Express		40 °C à froid	3,5 kg maximum
Textiles	Textiles en coton n'ayant pratiquement pas été portés ou présentant très peu de salissures		
Rafraîchir	⇨ "Tableau des programmes – SECHAGE"		
Finish vapeur	⇨ "Tableau des programmes – SECHAGE"		
Air chaud	⇨ "Tableau des programmes – SECHAGE"		

Autres programmes

Jeans		60 °C à froid	3,0 kg maximum
Conseil	<ul style="list-style-type: none"> – Retourner les vêtements en jean pour les laver. – Les vêtements en jean déteignent un peu lors des premiers lavages. Laver le linge clair et le linge foncé séparément. – Fermez les boutons et les fermetures Éclair avant le lavage. 		
Textiles foncés		60 °C à froid	3,0 kg maximum
Textiles	Pièces de linge noir et foncé en coton, fibres mélangées		
Conseil	Retourner le linge pour le laver.		
Textiles modernes		40 °C à froid	2,5 kg maximum
Textiles	Vêtements fonctionnels comme les vestes et pantalons d'extérieur à membranes telles que Gore-Tex [®] , SYMPATEX [®] , WINDSTOPPER [®] , etc.		
Conseil	<ul style="list-style-type: none"> – Fermez les fermetures velcro et les fermetures éclair. – Ne pas utiliser d'adoucissant. – Si nécessaire, il est possible de réimperméabiliser les vêtements d'extérieur avec le programme <i>Imperméabilisation</i>. Il n'est pas conseillé d'imperméabiliser les vêtements après chaque lavage. 		
Imperméabilisation		40 °C	2,5 kg maximum
Textiles	Pour le traitement des textiles en microfibres, des vêtements de ski ou de linge de table composés principalement de fibres synthétiques, afin d'obtenir un effet hydrofuge et antisalissure		
Conseil	<ul style="list-style-type: none"> – Les articles doivent être fraîchement lavés et essorés ou séchés. – Pour obtenir un effet optimal, l'opération devrait être suivie d'un traitement thermique tel que le séchage dans un lave-linge séchant ou le repassage. 		

LAVAGE

Textiles sport		60 °C à froid	2,5 kg maximum
Textiles	Vêtements de sport et de fitness tels que tricots, maillots et pantalons, vêtements de sport en microfibres et laine polaire		
Conseil	<ul style="list-style-type: none"> – Ne pas utiliser d'adoucissant. – Respecter les instructions d'entretien du fabricant. 		
Chaussures de sport		40 °C à froid	maximum 2 paires
Textiles	Chaussures de sport (pas de chaussures en cuir)		
Conseil	<ul style="list-style-type: none"> – Respectez impérativement les consignes d'entretien du fabricant. – Ne pas utiliser d'adoucissant. – Éliminez le plus gros des salissures avec une brosse. – Pour enlever la poussière, un prélavage sans lessive est effectué. 		
Soie 		30 °C à froid	1,0 kg maximum
Textiles	Soie et tous les textiles lavables à la main ne contenant pas de laine		
Conseil	Laver les collants et les soutiens-gorge dans un sac de lavage.		
Duvets		60 °C à froid	2,5 kg maximum
Textiles	Vestes, sacs de couchage, oreillers et autres textiles garnis de duvet		
Conseil	<ul style="list-style-type: none"> – Avant le lavage, évacuez l'air contenu dans le linge afin de prévenir la formation excessive de mousse. Pour cela, placez le linge dans un sac de lavage étroit ou compressez-le avec une lanière lavable. – Respectez les instructions figurant sur l'étiquette. 		







































LAVAGE

Voilages		40 °C à froid	2,0 kg maximum
Textiles	Voilages déclarés lavables en machine par le fabricant		
Conseil	<ul style="list-style-type: none">– Pour éliminer la poussière, sélectionner l'option <i>Prélavage</i>.– Pour les voilages qui se froissent facilement, réduisez la vitesse d'essorage ou désactivez l'essorage.– Enlevez les crochets de fixation des voilages.		
Oreillers		60 °C à froid	2 oreillers (40 x 80 cm) ou 1 oreiller (80 x 80 cm)
Textiles	Oreillers lavables avec garniture synthétique		
Conseil	<ul style="list-style-type: none">– Avant le lavage, évacuez l'air contenu dans le linge afin de prévenir la formation excessive de mousse. Pour cela, placez le linge dans un sac de lavage étroit ou compressez-le avec une lanière lavable.– Respecter les instructions figurant sur l'étiquette.		
Coton hygiène		90 °C à 60 °C	7,0 kg maximum
Textiles	Des textiles en coton ou en lin qui sont en contact direct avec la peau ou qui ont des exigences particulières en matière d'hygiène, par-exemple sous-vêtements, draps, alèzes.		
Conseil	Respecter les instructions figurant sur l'étiquette.		
Vidange/Essorage		7,0 kg maximum	
Conseil	<ul style="list-style-type: none">– Vidange seulement : réglage sur 0 tr/mn.– Contrôler la vitesse d'essorage réglée.		

LAVAGE



Rinçage/Amidonnage		7,0 kg maximum	
Textiles	<ul style="list-style-type: none">– Textiles lavés à la main qui doivent être rincés– Nappes, serviettes, vêtements de travail devant être amidonnés		
Conseil	<ul style="list-style-type: none">– Respecter la vitesse d'essorage final pour les textiles qui se froissent facilement.– Le linge à amidonner doit être fraîchement lavé, sans adoucissant.– Pour obtenir un résultat de lavage optimal avec deux cycles de rinçage, activez l'option <i>Hydro plus</i>. Pour l'option <i>Hydro plus</i>, un rinçage supplémentaire doit être activé, comme décrit au chapitre "Réglages".		
Air froid	⇨ "Tableau des programmes – SECHAGE"		
Rinçage conduits	⇨ Paragraphe "Programme Rinçage conduits"		
Nettoyage machine		75 °C	sans charge
<p>Les lavages fréquents à basse température risquent de provoquer la formation de moisissures dans le lave-linge séchant.</p> <p>Le nettoyage du lave-linge séchant permet de réduire le film bactérien ainsi que la présence de germes et de moisissures, et d'éviter la formation de mauvaises odeurs.</p>			
Conseil	<ul style="list-style-type: none">– L'utilisation du nettoyant pour machine Miele permet d'obtenir un résultat optimal. Il est aussi possible d'utiliser une lessive universelle en poudre.– Doser le nettoyant machine ou la lessive universelle directement dans le tambour.– Ne pas mettre de linge dans le tambour : pour le nettoyage, le tambour doit être vide.		

Déroulement de programme

	Lavage		Rinçage		Essorage
	Niveau d'eau	Rythme de lavage	Niveau d'eau	Rinçages	
Coton		(A)		2-4 ¹⁾²⁾	✓
Synthétique		(B)		2-3 ²⁾	✓
Fin		(C)		2-3 ²⁾	✓
Laine		(E)		2	✓
Chemises		(C)		3	✓
Automatic		(A)(B)		2-3 ²⁾	✓
QuickPower		(A)		1	✓
Express		(A)		1	✓
Jeans		(B)		2-3 ²⁾	✓
Textiles foncés		(B)		3-4 ²⁾	✓
Textiles modernes		(C)		3	✓
Imperméabilisation	-	(B)		1	✓
Textiles sport		(C)		2	✓
Chaussures de sport ³⁾		(D)		2	✓
Soie		(E)		2	✓
Duvets ⁴⁾		(C)		3	✓
Voilages		(C)		3	✓
Oreillers ⁴⁾		(C)		3	✓
Coton hygiène		(A)		2-3 ²⁾	✓
Rinçage/Amidonage	-	-		1-2 ⁵⁾	✓

La légende se trouve à la page suivante.

LAVAGE

-  = niveau d'eau bas
 = niveau d'eau moyen
 = niveau d'eau élevé
Ⓐ = rythme intensif
Ⓑ = rythme normal
Ⓒ = rythme délicat
Ⓓ = rythme de bercement
Ⓔ = rythme lavage à la main
✓ = effectué
– = non effectué

Le lave-linge séchant dispose d'une commande entièrement automatique avec détection automatique de la charge. Le lave-linge séchant calcule lui-même la consommation d'eau nécessaire, en fonction de la quantité et du pouvoir d'absorption du linge.

Le déroulement de programme indiqué se base toujours sur un programme standard et une charge maximale. Les options ne sont pas prises en compte ici.

L'affichage de votre lave-linge séchant vous indique la phase de programme en cours.

Spécificités selon les programmes :

Infroissable :

Une fois le programme terminé, le tambour tourne encore pendant 30 minutes max. pour éviter les faux plis.

Exception : les programmes *Laine* et *Soie* ne comportent pas de phase Infroissable.

Vous pouvez ouvrir le lave-linge séchant à tout moment.

1) A partir d'une température sélectionnée de 60 °C et supérieure et à des températures comprises entre $\lt 40^{\circ}\text{C}$ et $\lt 60^{\circ}\text{C}$ 2 cycles de rinçage sont réalisés. A une température sélectionnée inférieure à 60 °C, 3 cycles de rinçage sont réalisés.

2) Un rinçage supplémentaire a lieu en cas de :

- formation excessive de mousse dans le tambour ;
- vitesse d'essorage final inférieure à 700 tr/min ;
- sélection de 0 tr/mn (sans essorage).

3) Pré lavage : pour éliminer la poussière, un pré lavage est réalisé.

4) Essorage progressif : avant le lavage, un essorage progressif est effectué pour chasser l'air des textiles garnis de duvet.

5) Un rinçage supplémentaire a lieu en cas de : sélection de l'option Hydro plus, si un rinçage supplémentaire est activé, comme décrit au chapitre "Réglages".

Coton et Synthétique

Le procédé de lavage PowerWash 2.0 développé par Miele est utilisé lors du programme de lavage *Coton* pour les petites et moyennes charges et lors du programme *Synthétique*.

Fonctionnement

Les procédés de lavage habituels utilisent plus d'eau que le linge ne peut en absorber. Cette quantité d'eau doit être chauffée.

Dans le procédé de lavage PowerWash 2.0, la quantité d'eau de lavage utilisée n'est que faiblement supérieure à celle que le linge peut absorber. L'eau qui n'est pas absorbée par le linge chauffe le tambour et le linge, puis est régulièrement pulvérisée sur le linge. La consommation énergétique est ainsi diminuée.

Activation

Au début du programme de lavage, le lave-linge séchant détermine la charge. Le procédé PowerWash 2.0 est automatiquement activé si les conditions suivantes sont remplies :

- charge petite à moyenne avec le programme *Coton* et avec le programme *Synthétique*,
- la température sélectionnée ne doit pas dépasser 60 °C,
- la vitesse d'essorage final ne doit pas être inférieure à 600 tr/min,
- le dosage par capsule (☉, ☽) n'est pas sélectionné pour le lavage principal.

Il n'est pas possible d'activer le procédé PowerWash 2.0 si certaines options sont sélectionnées (par ex. Prélavage, Hydro plus).

Spécificités

– Phase d'humidification

Au début du programme de lavage, le lave-linge séchant essore à plusieurs reprises. L'eau essorée est pulvérisée sur le linge pour assurer une humidification optimale.

À la fin de la phase d'humidification, le niveau d'eau optimal est réglé. Si nécessaire, le lave-linge séchant vide une partie de l'eau et ajoute une certaine quantité d'eau fraîche.

– Bruits lors de la phase de chauffage

Lors du chauffage du linge et du tambour, des bruits inhabituels (gargouillements) peuvent se faire entendre.

– Utilisation de lessive

Veillez à doser correctement la lessive (charge plus petite).

LAVAGE

Options

Pour sélectionner ou désélectionner des options, appuyez sur les touches *Modes de lavage*, *Défroissage vapeur*, *Taches* ou *Autres options*.

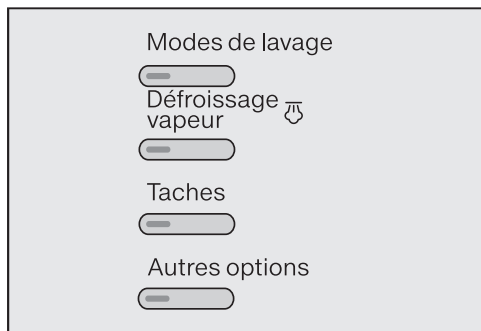

Exemple :

- Appuyez sur la touche *Modes de lavage*.

L'écran affiche :



- Effleurez la touche \vee ou \vee jusqu'à ce que l'option souhaitée s'affiche.
- Validez en effleurant la touche sensitive OK.

Le voyant de la touche s'allume.

Toutes les options ne peuvent pas être sélectionnées avec tous les programmes de lavage. Le "Tableau des programmes - Options" récapitule les options possibles à la page suivante.

Modes de lavage

La fonction Modes de lavage vous permet de personnaliser les programmes de lavage en les adaptant à vos besoins.

Court

Pour du linge légèrement sale, sans taches visibles.

La durée du lavage principal est raccourcie.

Intensif

Pour le linge très sale, le lave-linge offre un cycle de lavage plus efficace grâce à un brassage plus intensif et à plus d'énergie thermique.

ECO

La consommation énergétique diminue pour une même efficacité de lavage grâce à un allongement de la durée de lavage et à une réduction de la température de lavage sélectionnée.





Très délicat

Le brassage est plus doux pour réduire la formation de faux plis.

Extra silencieux





L'émission sonore du lave-linge en cours de lavage est réduite. Utilisez cette fonction si vous voulez laver pendant des temps de pause. L'option "Arrêt cuve pleine" est activée et la durée du programme prolongée.

AllergoWash

Si des mesures d'hygiène particulières s'avèrent nécessaires, les temps de maintien en température sont prolongés grâce à une augmentation de la consommation énergétique, de la consommation d'eau et de l'efficacité de rinçage. La charge doit convenir au sèche-linge   et être repassable  .

Défroissage vapeur

Pour réduire la formation de plis, le linge est défroissé à l'aide de la vapeur à la fin du programme. Pour obtenir un résultat optimal, il convient de réduire la charge maximale de 50 %. Pour le défroissage vapeur, le linge doit présenter une certaine humidité résiduelle. C'est pourquoi la vitesse d'essorage final est adaptée en conséquence.

Les vêtements peuvent passer au sèche-linge   et être repassés  .

Taches

Pour un nettoyage plus efficace des textiles tachés, vous avez le choix pour certains programmes entre différents types de taches. Le programme de lavage est ensuite adapté en fonction des types de taches choisis. Il est possible de sélectionner un type de tache par cycle de lavage.

Des messages d'information très utiles apparaissent à l'écran lorsque vous sélectionnez certains types de tâches.

- Confirmez ces informations en effleurant OK.

Autres options

Hydro plus

Le niveau d'eau augmente lors du lavage et du rinçage.

Vous pouvez régler l'augmentation du niveau d'eau comme décrit au chapitre "Réglages", paragraphe "Niveau Hydro plus".

Prélavage

Pour éliminer les salissures importantes comme l'accumulation de poussière, de sable.

Trempage

Pour les textiles particulièrement sales avec taches contenant de l'albumine.

Vous pouvez sélectionner un temps de trempage compris entre 30 minutes et 5 heures par pas de 30 minutes, comme décrit dans le chapitre "Réglages".

Le réglage d'usine est de 30 minutes.

LAVAGE

Tableau des options

	Modes de lavage						Défroissage vapeur	Autres options		
	Court	Intensif	ECO	Très délicat	Extra silencieux	AllergoWash		Hydro plus	Prélavage	Trempage
Coton	✓	✓	✓	✓	✓	✓	✓	✓	✓	✓
Synthétique	✓	✓	✓	✓	✓	✓	✓	✓	✓	✓
Fin	✓	✓	✓	✓	✓	✓	✓	✓	✓	✓
Laine	-	-	-	-	✓	-	-	-	-	-
Chemises	✓	✓	✓	✓	✓	✓	✓ ¹⁾	✓	✓	✓
Automatic	✓	✓	✓	✓	✓	✓	✓	✓	✓	✓
QuickPower	-	-	-	-	-	-	✓	✓	-	-
Express	✓	-	-	-	✓	-	✓	-	-	-
Jeans	✓	✓	✓	✓	✓	✓	✓	✓	✓	✓
Textiles foncés	✓	✓	✓	✓	✓	✓	✓	✓	✓	✓
Textiles modernes	✓	✓	✓	✓	✓	✓	-	✓	✓	✓
Imperméabilisation	-	-	-	-	✓	-	-	-	-	-
Textiles sport	✓	✓	✓	✓	✓	✓	-	✓	✓	✓
Chaussures de sport	-	-	-	✓	✓	-	-	✓	✓	-
Soie	-	-	-	-	✓	-	-	-	-	-
Duvets	-	✓	✓	✓	✓	✓	-	✓	✓	-
Voilages	-	✓	✓	✓	✓	✓	✓	✓	✓	-
Oreillers	-	✓	✓	✓	✓	✓	-	✓	✓	-
Coton hygiène	-	-	-	-	✓	-	✓	✓	✓	✓
Rinçage/Amidonage	-	-	-	-	✓	-	-	✓	-	-

✓ sélectionnable

- non sélectionnable

¹⁾ peut être désactivé

Lessives

Vous pouvez utiliser toutes les lessives adaptées aux lave-linge ménagers. Les indications d'utilisation et de dosage figurent sur l'emballage du produit.

Aides au dosage

Pour doser la lessive, utilisez les aides de dosage (boule doseuse) fournies par le fabricant de lessive, en particulier en cas d'utilisation de lessive liquide.

Le dosage dépend :

- du degré de salissure du linge,
- de la quantité de linge,
- de la dureté de l'eau.

En cas de doute, renseignez-vous auprès de la compagnie de distribution de l'eau de votre commune.

Définition du degré de salissure

- légèrement sale
Pas de salissures ni de taches visibles. Les vêtements ont juste absorbé les odeurs corporelles.
- normalement sale
Salissures légères et/ou quelques petites taches.
- très sale
Traces de salissures et/ou de taches très nettes.

Produit anti-tartre

Si la dureté de votre eau se situe dans les plages II et III, vous pouvez ajouter un produit anti-tartre pour économiser de la lessive. Le dosage est indiqué sur l'emballage. Versez d'abord la lessive, puis le produit anti-tartre.

Vous pouvez alors doser la lessive comme pour la plage I.

Duretés d'eau

Plage de dureté	Dureté totale en mmol	Degrés allemands °d
douce (I)	0 – 1,5	0 – 8,4
moyenne (II)	1,5 – 2,5	8,4 – 14
dure (III)	plus de 2,5	plus de 14



Ecorecharges

Il est conseillé d'utiliser des écorecharges pour réduire la quantité de déchets.

LAVAGE

Recommandation : lessives Miele

Les lessives Miele ont été spécialement conçues par Miele et pour les lave-linge Miele. Vous pouvez les commander sur la boutique en ligne Miele, vous les procurer auprès de votre service après-vente ou chez votre revendeur Miele.

	Miele UltraPhase 1 / 2	Miele Caps 	Miele Caps 	Miele Caps 
Coton	✓	-	Ⓕ	Ⓗ
Synthétique	✓	-	Ⓕ	Ⓗ
Fin	✓	-	Ⓕ	-
Laine	-	Ⓓ	-	-
Chemises	✓	-	Ⓕ	Ⓗ
Automatic	✓	-	Ⓕ	Ⓗ
QuickPower	✓	-	-	-
Express	✓	-	-	-
Jeans	✓	-	Ⓕ	-
Textiles foncés	✓	-	Ⓕ	-
Textiles modernes	-	Ⓒ	-	-
Imperméabilisation	-	-	Ⓖ	-
Textiles sport	-	Ⓐ	-	-
Chaussures de sport	-	Ⓐ	-	-
Soie	-	Ⓔ	-	-
Duvets	-	Ⓑ	-	-
Voilages	✓	-	-	Ⓗ
Oreillers	✓	-	-	-
Coton hygiène	✓	-	Ⓕ	Ⓗ
Rinçage/Amidonage	-/-	-/-	Ⓕ/-	-/-

✓ conseillé
- déconseillé

Ⓐ Sport
Ⓑ Duvets
Ⓒ Textiles modernes
Ⓓ WoolCare

Ⓔ SilkCare
Ⓕ Adoucissant
Ⓖ Imperméabilisation
Ⓗ Booster

Recommandations de lessives conformément à la directive (UE) N° 1015/2010

Les recommandations s'appliquent aux mêmes plages de température que celles indiquées au chapitre "LAVAGE", paragraphe "Tableau des programmes".

	universelle	couleurs	délicat/laine	lessive
	Lessive			
Coton	✓	✓	-	-
Synthétique	-	✓	-	-
Fin	-	-	✓	-
Laine	-	-	✓	✓
Chemises	✓	✓	-	-
Automatic	-	✓	-	-
QuickPower	✓	✓	-	-
Express	-	✓ ¹⁾	-	-
Jeans	-	✓ ¹⁾	-	-
Textiles foncés	-	✓ ¹⁾	-	-
Textiles modernes	-	-	✓	✓
Textiles sport	-	-	✓	✓
Chaussures de sport	-	✓ ¹⁾	-	-
Soie	-	-	-	✓
Duvets	-	-	✓ ¹⁾	✓
Voilages	✓ ²⁾	-	-	-
Oreillers	-	-	✓ ¹⁾	✓
Coton hygiène	✓ ²⁾	-	-	-
Amidonage	-	-	-	✓

✓ conseillé

- déconseillé

¹⁾ Lessive liquide

²⁾ Lessive en poudre

LAVAGE

Ajout d'adoucissant, de produit d'apprêt ou d'amidon liquide à la fin du programme de lavage

Les adoucissants

rendent aux textiles toute leur souplesse et réduisent l'électricité statique en cas de séchage en machine.

Les produits d'apprêt

sont des amidons synthétiques qui confèrent une meilleure tenue au linge.

L'amidon

donne aux textiles une certaine tenue et un beau fini.

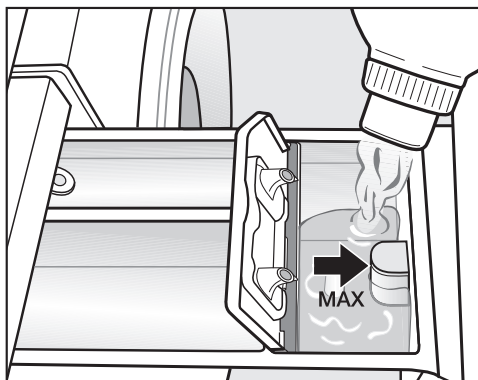

- Versez l'adoucissant, le produit d'apprêt ou l'amidon liquide dans le compartiment ☼ ou insérez la capsule correspondante. **Respectez la hauteur de remplissage maximale.**





Vous devez attendre le dernier rinçage pour ajouter ce produit. En fin de programme de lavage, il reste un peu d'eau dans le compartiment ☼.

Après plusieurs cycles d'amidonage automatique, nettoyez le bac à produits, en particulier le tube d'aspiration.

Ajout séparé d'adoucissant, de produit d'apprêt ou d'amidon

L'amidon doit être préparé comme indiqué sur l'emballage.

Conseil : Pour l'adoucissant, activez l'option *Hydro plus* pour un deuxième cycle rinçage. Pour l'option *Hydro plus* un rinçage supplémentaire doit être activé, comme décrit au chapitre "Réglages".

- Versez l'adoucissant dans le compartiment  ou insérez la capsule.
- Versez l'amidon/le produit d'apprêt liquides dans le compartiment  et les produits en poudre ou semi-liquides dans le compartiment .
- Sélectionnez le programme *Rinçage/Amidonnage*.
- Modifiez la vitesse d'essorage si nécessaire.
- Lors de l'utilisation d'une capsule (Cap), appuyez sur la touche *Cap*  et activez le dosage par capsule, à l'aide de la touche *OK*.



- Appuyez sur la touche *Départ/Arrêt*.

Décoloration/Coloration

 Les produits décolorants provoquent de la corrosion dans le lave-linge séchant.

N'utilisez **aucun** produit décolorant dans le lave-linge séchant !

La teinture de textiles dans le lave-linge séchant n'est autorisée que dans la mesure où la fréquence des colorations effectuées correspond à une utilisation domestique courante. Le sel contenu dans les agents colorants peut endommager l'inox si ces produits sont utilisés très fréquemment. Respectez scrupuleusement les instructions du fabricant de la teinture.

 Sélectionnez impérativement l'option *Hydro plus* lorsque vous effectuez une coloration.

SECHAGE

Séchage séparé

Le séchage séparé est nécessaire, si pas toute la quantité de linge lavé doit être séchée en machine ou si la quantité de linge dépasse la capacité de charge maximale adaptée au séchage.

1. Préparer le linge

Trier le linge

- Triez le linge selon le type de fibres et de tissu et du degré d'humidité résiduelle, tant que cela est possible.

Vous obtiendrez ainsi un résultat de séchage uniforme.

- Avant le séchage, vérifiez les symboles sur l'étiquette d'entretien.

Si aucun symbole n'est présent, séchez uniquement avec des programmes spécialement conçus pour ces articles.

Conseils en matière de séchage

- Ne séchez pas de tissus encore trempés au sèche-linge ! Essorez le linge au minimum 30 secondes après le lavage.
- Les textiles en laine pure ou mélangée ont tendance à se feutrer et à rétrécir. Optez toujours pour le programme *Laine*.
- Vous ne devez sécher les tissus pur lin que si l'étiquette d'entretien l'indique. Sinon le tissu risque de devenir rêche.

- Selon leur qualité, les tissus en maille (tee-shirts, sous-vêtements...) ont tendance à rétrécir au premier lavage. Evitez les séchages trop intensifs qui risqueraient d'amplifier ce phénomène. Achetez plutôt des vêtements d'une ou deux tailles au-dessus.
- Le linge amidonné va au sèche-linge mais doublez la dose d'amidon si vous voulez obtenir le même effet.
- Ne pas sécher les textiles foncés avec des textiles clairs. Il y a un risque que ces textiles déteignent et que des peluches d'autres coloris se déposent dessus.
- Respectez la capacité de charge maximale des programmes de séchage comme décrit au chapitre "Tableau des programmes". Le résultat de séchage et la formation de plis dépendent de la charge. Moins la charge est élevée, meilleur est le résultat. Par conséquent, vous obtiendrez un résultat de séchage particulièrement uniforme et sans faux plis, si vous réduisez la charge.

2. Sélectionner un programme

Mettre en marche le lave-linge séchant

- Appuyez sur la touche ①.

L'éclairage du tambour s'allume.

L'éclairage du tambour s'éteint automatiquement au bout de cinq minutes.

Sélectionner un programme

- via le sélecteur de programme

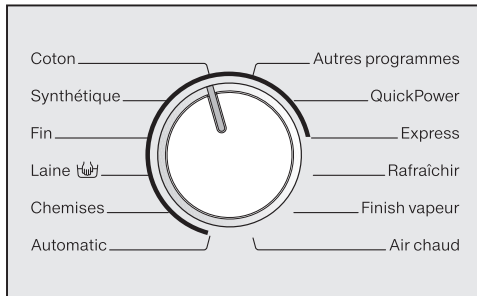

- Tournez le sélecteur de programme sur le programme souhaité.

La capacité maximale de charge du programme de lavage est affichée. Puis l'écran rebascule vers l'affichage standard.

- via la sélection du programme avec la position "Autres programmes"

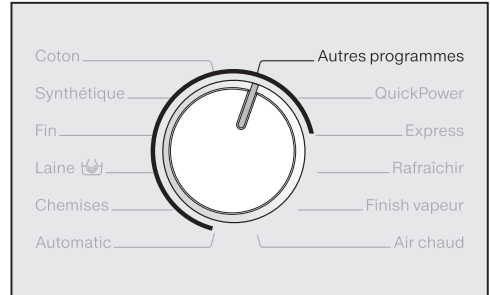

- Tournez le sélecteur de programme sur la position *Autres programmes*.

L'affichage indique :



- Effleurez la touche ∇ ou \blacktriangle jusqu'à ce que le programme souhaité s'affiche.
- Validez le programme en appuyant sur la touche *OK*.

La capacité maximale de charge du programme de lavage est affichée. Puis l'écran rebascule vers l'affichage standard.

SECHAGE

Sélectionner Séchage

- Effleurez simultanément les touches sensibles *Lavage* et *Séchage*, jusqu'à ce que **seule** la diode de contrôle de la touche sensitive *Séchage* s'allume.

Vérifiez que la diode de contrôle de la touche sensitive *Lavage* **ne** s'allume pas, autrement le programme de lavage correspondant se déclenche avant le séchage.

La capacité maximale de charge du programme de séchage est affichée (linge sec). Puis l'écran rebascule vers l'affichage standard.

3. Charger le lave-linge séchant

Ouvrir la porte

- Pour ouvrir la porte, attrapez le creux de la poignée puis tirez.

Vérifiez la présence d'animaux ou de corps étrangers dans le tambour avant de charger le linge.

- Mettez le linge dans le tambour sans le tasser.

Si l'appareil est surchargé, les textiles risquent d'être abîmés et le résultat de séchage ne sera pas satisfaisant.

Veillez respecter la capacité maximale indiquée au paragraphe "Tableau des programmes".

Fermer la porte

- Vérifiez qu'aucune pièce de linge n'est coincée entre la porte et le joint cuve-façade.
- Fermez la porte d'un coup sec.

Les dispositifs de dosage, comme les boules ou les sacs de dosage peuvent fondre lors du séchage et endommager le lave-linge séchant et le linge.

Ne mettez pas les dispositifs d'aide au dosage au séchage.

Le robinet doit être ouvert même pendant le séchage.

4. Sélectionner les paramètres du programme

Sélectionner le palier de séchage

Vous pouvez modifier le palier de séchage pré-réglé d'un programme de séchage.

- Appuyez sur *Palier de séchage*.

L'écran affiche :

Séchage normal ✓

- Réglez le palier de séchage ou la durée de séchage souhaité avec les touches sensibles ∇ et \wedge , puis validez avec la touche sensible OK.

Sélectionner la vitesse d'essorage thermique

Vous pouvez modifier la vitesse d'essorage qui a été configurée pour l'essorage thermique d'un programme de séchage.

- Pressez la touche *Vitesse d'essorage*.

L'écran affiche :

Essorage 1600 tr/mn

- Réglez la vitesse d'essorage souhaitée avec les touches sensibles ∇ et \wedge et validez avec la touche sensible OK.

L'essorage thermique est supprimé lors de la sélection d'un temps de séchage.

Sélectionner les options

Les options vous permettent de personnaliser les programmes de séchage.



- Sélectionnez l'option souhaitée via les touches *Modes de lavage*, ou *Défroissage vapeur*.

Le témoin lumineux de la touche s'allume.

Si la sélection d'une option est impossible, c'est que celle-ci n'est pas compatible avec le programme de séchage (voir chapitre "SECHAGE", paragraphe "Options").

Sélectionner Départ différé

La fonction "Départ différé" vous permet de définir l'heure de début d'un programme.

- Sélectionnez le cas échéant, une heure de départ différé.

Pour plus d'informations, consultez le chapitre "Départ différé".

SECHAGE

5. Démarrer le programme

- Appuyez sur la touche *Départ/Arrêt* qui clignote.

La porte se verrouille et le symbole  s'affiche à l'écran puis le programme de séchage démarre.

L'état du programme s'affiche à l'écran.



Le lave-linge séchant vous indique l'étape de programme en cours ainsi que la durée de programme restante.

Si un départ différé a été sélectionné, celui-ci s'affiche à l'écran.

L'éclairage de tambour est arrêté après le démarrage du programme.

6. Fin de programme

Pendant la phase Infoissable, la porte est encore verrouillée et l'écran indique en alternance :



- Appuyez sur la touche *Départ/Arrêt*.

La porte se déverrouille.

Étendez le linge, si vous le retirez pendant la phase Infoissable, pour que la chaleur résiduelle puisse s'échapper.

À la fin de la phase Infoissable, la porte se déverrouille automatiquement.

- Ouvrez la porte.
- Sortez le linge.

Si vous séchez de nouveau une pièce de linge oubliée dans le tambour, elle peut s'abîmer.
N'oubliez pas de linge dans le tambour !

- Désactivez le lave-linge séchant.

Respectez au chapitre "Lavage et séchage" le paragraphe "Après chaque lavage ou séchage".

Tableau des programmes

Coton		4,0 kg maximum*
Séchage intensif, Séchage normal+, séchage normal**		
Textiles	Textiles en coton mono ou multicouches : tee-shirts, sous-vêtements, layette, tenues de travail, vestes, couvertures, tabliers, blouses, serviettes de bain et peignoirs en éponge, draps.	
Conseil	Ne séchez pas la maille (tee-shirts, sous-vêtements) sous <i>Séchage intensif</i> . Ces textiles risquent de rétrécir. Sélectionner <i>Séchage intensif</i> si vous faites sécher des textiles variés, épais ou multicouches.	
Fer à repasser Δ, Fer à repasser $\Delta\Delta$**, Repasseuse, Défroissage¹, Séchage minuté²		
Textiles	Textiles en coton ou lin qui doivent être repassés : nappes, draps, linge amidonné	
Conseil	Nous recommandons d'enrouler le linge à repasser pour qu'il conserve son humidité.	
Synthétique		3,5 kg* maximum
Séchage normal+, Séchage normal**, Fer à repasser Δ, Défroissage¹, Séchage minuté²		
Textiles	Textiles faciles d'entretien en fibres synthétiques, coton ou fibres mélangées : tenues de travail, blouses, pulls, robes, pantalons, linge de table	
Fin		1,0 kg maximum*
Séchage normal, Fer à repasser Δ, Séchage minuté²		
Textiles	Textiles délicats portant le symbole d'entretien  en fibres synthétiques, fibres mélangées, viscose ou coton peu fragile (ex. : chemises, chemisiers, lingerie, textiles avec applications)	
Conseil	Pour un séchage sans plis, réduisez la charge.	

* Poids du linge à sec

** Remarque à l'intention des instituts de contrôle : Paramètre de programme de contrôle suivant la norme EN 61121

^{1,2} voir pages suivantes



SECHAGE

Laine		1,0 kg* maximum
3 minutes		
Textiles	Textiles en pure laine ou en laine mélangée : pulls, gilets, chaussettes	
Conseil	<ul style="list-style-type: none"> – Vous pouvez défroisser et redonner du volume aux lainages. Sortez-les toutefois avant qu'ils soient complètement secs. – Déchargez immédiatement le linge en fin de programme 	
Chemises		1,0 kg* maximum
Séchage normal+, Séchage normal, Fer à repasser Δ, Défroissage¹, Séchage minuté²		
Textiles	Chemises et chemisiers	
Conseil	<ul style="list-style-type: none"> – Mettez les chemises et les chemisiers à l'envers, fermez les boutonsnières, repliez les cols et manchettes vers l'intérieur. – Pour réduire les plis, le linge est humidifié en début de programme. 	
Automatic +		3,0 kg maximum*
Séchage normal +, Séchage normal, Fer à repasser Δ, Défroissage¹, Séchage minuté²		
Textiles	Mélange de linge adapté aux programmes <i>Coton</i> et <i>Synthétique</i> .	
QuickPower		4,0 kg maximum*
Séchage intensif, Séchage normal +, Séchage normal, Fer à repasser Δ, Fer à repasser $\Delta\Delta$, Repasseuse, Défroissage¹, Séchage minuté²		
Textiles	Textiles peu fragiles pour le programme <i>Coton</i>	
Conseil	Pour un lavage et un séchage en continu de linge normalement sale, la durée de programme est particulièrement courte dans ce programme.	

* Poids du linge à sec

^{1.2} voir pages suivantes

SECHAGE

Express		maximal 3,5 kg*
Séchage intensif, Séchage normal +, Séchage normal, Fer à repasser ∆, Fer à repasser ∆∆, Repasseuse, Défroissage¹, Séchage minuté²		
Textiles	Textiles peu fragiles pour le programme Coton	
Conseil	Pour un lavage et séchage en continu de linge légèrement sale, la durée du programme est particulièrement courte dans ce programme.	
Rafrâichir		1,0 kg* maximum
Séchage normal, Fer à repasser ∆∆, Séchage minuté²		
Textiles	Du linge sec ou peu porté mais pas sale.	
Conseil	Pour réduire les plis, le linge est humidifié en début de programme. <ul style="list-style-type: none"> – Séchage normal : le linge est immédiatement requis. – Fer à repasser ∆∆ : le linge doit être repassé ou suspendu sur un cintre pour finir de sécher. 	
Conseil	La formation de plis augmente avec une charge plus grande et des temps de séchage plus longs.	
Finish vapeur		2,0 kg* maximum
Fer à repasser ∆, Fer à repasser ∆∆, Séchage minuté²		
Textiles	Vêtements en coton ou en lin, fraîchement lavés et essorés, pour lesquels il faut réduire la formation de faux plis. Les vêtements peuvent passer au sèche-linge ☺ ☺ et être repassés   .	
Conseil	<ul style="list-style-type: none"> – Décharger immédiatement le linge en fin de programme et suspendre sur un cintre. – Ne convient pas aux textiles en laine ou contenant de la laine. 	

* Poids du linge à sec

1.2 voir pages suivantes

SECHAGE

Air chaud		4,0 kg maximum*
Séchage minuté²		
Textiles	<ul style="list-style-type: none"> – Pour parfaire le séchage de textiles multicouches au séchage hétérogène (ex. : vestes, coussins, sacs de couchage) – Séchage et aération de tissus divers 	
Conseil	Choisissez une durée intermédiaire puis affinez votre réglage au bout de plusieurs essais.	

Autres programmes

Jeans		3,0 kg* maximum
Séchage intensif, Séchage normal +, Séchage normal, Fer à repasser Δ, Fer à repasser ΔΔ, Repasseuse, Défroissage¹, Séchage minuté²		
Textiles	Tous les vêtements en jean : pantalons, vestes, jupes, chemises	
Textiles foncés		3,0 kg* maximum
Séchage normal +, Séchage normal, Fer à repasser Δ, Défroissage¹, Séchage minuté²		
Textiles	Pièces de linge foncé en coton ou fibres mélangées	
Textiles modernes		2,5 kg* maximum
Séchage normal +, Séchage normal, Fer à repasser Δ, Défroissage¹, Séchage minuté²		
Textiles	Textiles modernes pouvant passer en sèche-linge.	
Imperméabilisation		2,5 kg* maximum
Séchage normal		
Textiles	Pour traitement thermique de textiles appropriés au sèche-linge qui ont été imperméabilisés.	
Textiles sport		2,5 kg maximum*
Séchage normal +, Séchage normal, Fer à repasser Δ, Défroissage¹, Séchage minuté²		
Textiles	Vêtements de sport pouvant passer en sèche-linge.	

* Poids du linge à sec

1,2 voir pages suivantes

SECHAGE

Chaussures de sport		maximum 2 paires
Séchage minuté²		
Textiles	Chaussures de sport qui sont déclarées comme pouvant passer au sèche-linge par le fabricant	
Conseil	<ul style="list-style-type: none">– Le tambour ne tourne pas.– Retirer les semelles des chaussures et les placer avec les chaussures dans le tambour.	
Soie		1,0 kg* maximum
5 minutes		
Textiles	Textiles en soie avec passage au sèche-linge autorisé : chemisiers et chemises	
Conseil	<ul style="list-style-type: none">– Pour réduire les faux-plis.– Les textiles ne sont pas entièrement séchés.– Déchargez immédiatement le linge en fin de programme	
Duvets		2,5 kg* maximum
Séchage minuté²		
Textiles	Vestes, sacs de couchage, oreillers et autres textiles garnis de duvet adaptés au sèche-linge	
Conseil	Choisir une durée et affiner votre réglage au bout de plusieurs essais.	
Oreillers		2 oreillers (40 x 80 cm) ou 1 oreiller (80 x 80 cm)
Séchage minuté²		
Textiles	Coussin adapté au sèche-linge avec garniture en synthétique	
Conseil	Il arrive que la garniture des coussins soit encore humide en fin de programme. Vous pouvez relancer ce programme plusieurs fois, jusqu'à ce que les oreillers soient bien secs à l'intérieur.	

* Poids du linge à sec

1.2 voir pages suivantes

SECHAGE

Coton hygiène		3,0 kg maximum*
Séchage normal		
Textiles	Textiles en coton ou lin peu fragiles qui sont en contact direct avec la peau, par-exemple sous-vêtements, layette, draps, serviettes éponges	
Conseil	En raison d'un temps de maintien de la température prolongé, le linge est plus sec.	
Air froid		kg 4,0 maximum*
Séchage minuté²		
Textiles	Tous les textiles qui doivent seulement être aérés.	

* Poids du linge à sec

¹ **Défroissage** : pour réduire les plis, les textiles sont humidifiés à l'aide de la vapeur au début du programme. Les textiles ne sont pas complètement séchés pour pouvoir être repassés plus facilement. La température de séchage est adaptée au programme correspondant.

² **Séchage minuté** : le séchage minuté convient particulièrement à une charge faible ou si vous voulez sécher uniquement quelques pièces de linge. Les pièces de linge sont séchées à l'air chaud (durée sélectionnable de 15 minutes à 2 heures). La température de séchage est adapté au programme correspondant. Ne sélectionnez pas au début la durée la plus longue. Testez quelle durée est la plus appropriée.

Options

Pour sélectionner ou désélectionner des options, appuyez sur les touches *Modes de lavage*, ou *Défroissage vapeur*.



Modes de lavage

Très délicat

Les textiles fragiles comme l'acrylique sont séchés tout en douceur (symbole d'entretien ☺).

Lors de la sélection de *Très délicat* l'essorage thermique n'est pas réalisé dans certains programmes.

En raison de la température plus faible lors de la sélection de *Très délicat* la durée du programme est prolongée dans certains programmes.

Extra silencieux

Si vous souhaitez sécher pendant des temps de repos, vous pouvez réduire l'émission sonore du lave-linge séchant.

- Le signal sonore ne retentit pas.
- L'essorage thermique est restreint à 900 tr/min.

Défroissage vapeur

Pour réduire la formation de plis, le linge est défroissé à la vapeur à la fin du programme. Pour un résultat optimal, réduisez la charge maximale de 50 %.

Les vêtements peuvent passer au sèche-linge ☼ ☼ et être repassés ☼☼.

Essorage thermique

Dans certains programmes, un essorage thermique est réalisé pour réduire la consommation d'énergie durant le séchage.

L'essorage thermique est supprimé lors de la sélection d'un temps de séchage.

Lors de la sélection de *Très délicat* l'essorage thermique n'est pas réalisé dans certains programmes.

La vitesse de rotation pour l'essorage thermique correspond à la vitesse d'essorage finale admissible du programme de lavage correspondant.

Vous pouvez réduire la vitesse pour l'essorage thermique jusqu'à 800 tr/min.

SECHAGE

Tableau - options et essorage thermique

Les programmes **non** mentionnés ne proposent aucune de ces sélections.

	Très délicat	Extra silencieux	Défroissage vapeur	Essorage thermique
Coton	✓	✓	✓	✓
Synthétique	✓	✓	✓	✓
Fin	✓	✓	✓	-
Laine	-	✓	-	-
Chemises	✓	✓	✓ ¹⁾	-
Automatic	✓	✓	✓	✓
QuickPower	-	-	✓	✓
Express	-	✓	✓	✓
Rafraîchir	-	-	✓ ²⁾	-
Finish vapeur	-	-	✓ ²⁾	-
Jeans	✓	✓	✓	✓
Textiles foncés	✓	✓	✓	✓
Textiles modernes	✓	✓	-	✓
Imperméabilisation	-	✓	-	-
Textiles sport	✓	✓	-	✓
Chaussures de sport	✓	✓	-	-
Soie	-	✓	-	-
Duvets	✓	✓	-	-
Oreillers	✓	✓	-	-
Coton hygiène	-	✓	✓	✓

✓ disponible / - non disponible

¹⁾ peut être désactivé

²⁾ ne peut pas être désactivé

Laver et sécher en continu

Il est toujours conseillé de laver et sécher en continu s'il n'y a plus de linge à laver et à sécher et si la capacité de charge maximale admissible pour le séchage n'est pas dépassée.

Lisez impérativement le chapitre "Lavage" et le chapitre "Séchage".

1. Préparer le linge

- Videz les poches.
- Triez les textiles par couleurs et type de tissu.
- Vérifiez les symboles sur l'étiquette d'entretien.

2. Sélectionner un programme

- Activez le lave-linge séchant.
- Sélectionnez un programme.
- Effleurez simultanément les touches sensibles *Lavage* et *Séchage*, jusqu'à ce que les diodes de contrôle *Lavage* et *Séchage* s'allument.

3. Charger le lave-linge séchant

- Ouvrez la porte.

Vérifiez la présence d'animaux ou de corps étrangers dans le tambour avant de charger le linge.

- Chargez le linge déplié dans le tambour sans le tasser.

Les dispositifs de dosage, comme les boules ou les sacs de dosage peuvent fondre lors du séchage et endommager le lave-linge séchant et le linge.

Ne mettez pas les dispositifs d'aide au dosage au séchage.

- Fermez la porte.

LAVER ET SECHER

4. Sélectionner les paramètres du programme

- Sélectionnez le degré de salissure.
- Sélectionnez la température, la vitesse d'essorage et le palier de séchage de votre choix et validez à chaque fois en appuyant sur *OK*.

La vitesse d'essorage minimale est limitée à 800 tr/min.

Dans certains programmes, la vitesse de rotation ne peut pas être modifiée.

Pour un lavage et séchage en continu de linge, on essore à une vitesse maximale de 1200 tr/min pour éviter un anneau de lavage après le lavage.

- Sélectionnez le cas échéant, ou si nécessaire en plus d'autres options.

Pour l'essorage thermique, la vitesse d'essorage affichée du lavage est enregistrée.

Lors du choix de *Extra silencieux* un essorage maximal de 900 tr/min est réalisé.

L'essorage thermique est supprimé lors de la sélection d'un temps de séchage.

- Sélectionnez le cas échéant, une heure de départ différé.

5. Ajouter la lessive

- Vous pouvez doser la lessive via le dosage par Cap ou le bac à produits lessiviels.

6. Démarrage / Fin de programme

- Appuyez sur la touche *Départ/Arrêt*.

La porte est verrouillée. L'état du programme s'affiche à l'écran.

Infofroissable démarre à la fin du programme.

Pendant la phase Infofroissable, la porte est encore verrouillée.

- Appuyez sur la touche *Départ/Arrêt*.

La porte se déverrouille.

Etendez le linge, si vous le retirez pendant la phase Infofroissable, pour que la chaleur résiduelle puisse s'échapper.

À la fin de la phase Infofroissable, la porte se déverrouille automatiquement.

- Tirez pour ouvrir la porte et sortez le linge.

Respectez le paragraphe "Après chaque lavage ou séchage".

Après chaque lavage ou séchage

- Ouvrez la porte **en grand**.

⚠ Risque de brûlure, capuchon métallique brûlant après le séchage !
Ne touchez pas le capuchon métallique se trouvant à l'intérieur sur le hublot.

- Sortez le linge.

Lors du prochain lavage ou séchage, le linge restant peut rétrécir, déteindre ou être endommagé.
N'oubliez pas de linge dans le tambour !

- Vérifiez qu'aucun corps étranger n'est resté coincé dans le joint d'étanchéité de la porte. Après le séchage, retirez les peluches du joint d'étanchéité et du hublot.

Conseil : Laissez la porte entrouverte pour que le tambour puisse sécher.

- Désactivez le lave-linge séchant à l'aide de la touche ①.

Conseil : Laissez le bac à produits entrouvert pour qu'il puisse sécher.

Programme Rinçage conduits

Des peluches peuvent se former lors du séchage et se déposer dans le tambour et dans la cuve. Pour éviter que ces peluches (par ex. de vêtements sombres) ne se déposent sur d'autres habits (par ex. sur des vêtements clairs) lors du prochain lavage ou ne bouchent le lave-linge séchant, vous pouvez rincer les conduits.

Le programme rinçage conduits n'est pas adapté pour le lavage des vêtements. Assurez-vous qu'aucun vêtement n'est présent dans le tambour.

- Activez le lave-linge séchant.
- Tournez le sélecteur de programme sur la position *Autres programmes* et sélectionnez le programme *Rinçage produits*.

N'utilisez pas de lessive.

- Appuyez sur la touche *Départ/Arrêt*.

Les peluches sont rincées au bout de quelques minutes.

- Enlevez les peluches restantes du joint cuve-façade et du hublot.
- Désactivez le lave-linge séchant.

Modifier le déroulement du programme

Annuler un programme

Vous pouvez annuler un programme de lavage à tout moment après le démarrage du programme.

- Appuyez sur la touche *Départ/Arrêt*.

L'écran affiche :



- Effleurez la touche sensitive *OK*.

– pendant le lavage :

Le lave-linge séchant pompe la lessive disponible et le programme de lavage est interrompu.

– pendant le séchage :

Le lave-linge séchant refroidit le linge avant de déverrouiller la porte.

Pour sortir le linge :

- Tirez pour ouvrir la porte et sortez le linge.

Pour sélectionner un autre programme :

- Fermez la porte.
- Sélectionnez un programme.
- Ajoutez de la lessive dans le bac à produits, si nécessaire.
- Appuyez sur la touche *Départ/Arrêt*.

Le programme démarre.

Interrompre un programme

- Désactivez le lave-linge séchant à l'aide de la touche ①.
- Pour poursuivre le programme, réenclenchez le lave-linge séchant avec la touche ①.

 Attention : n'arrêtez jamais le lave-linge séchant avant la fin du programme de séchage, sauf si vous sortez toutes les pièces immédiatement et que vous les étalez de manière à ce que la chaleur se dissipe.

Modifier un programme

Il n'est pas possible de changer de programme après le démarrage d'un programme. Pour changer de programme, vous devez arrêter le programme en cours.

Modifier la température

Il est possible de modifier la température du programme de lavage jusqu'à 5 minutes après son démarrage, sauf pour le programme *Coton*.

- Pressez la touche *Température*.
- Modifiez la température avec les touches sensibles \vee et \wedge , confirmez par *OK*.

Modifier le déroulement du programme

Modifier la vitesse d'essorage

Vous pouvez modifier la vitesse d'essorage final d'un programme de lavage jusqu'au démarrage de l'essorage final.

- Pressez la touche *Vitesse d'essorage*.
- Modifiez le nombre de tours avec les touches sensibles \vee et \wedge , confirmez par *OK*.

Modifier les paliers/ la durée de séchage

Les paliers de séchage ou la durée de séchage peuvent être modifiés pendant le lavage jusqu'au démarrage du programme "Séchage".

- Appuyez sur *Palier de séchage*.
- Modifiez les paliers/ la durée de séchage avec les touches sensibles \vee et \wedge , confirmez par *OK*.

Sélectionner ou désélectionner le séchage

La fonction *Séchage* peut être sélectionnée ou désélectionnée pendant le programme de lavage quand cela est autorisé par le programme en cours.

- Appuyez sur la touche sensible *Séchage*.

Modifier les options

Il est possible de sélectionner ou désélectionner certaines options après le début d'un programme.

Si la sécurité enfants est activée, le déroulement du programme ne peut pas être modifié.

Sécurité enfants

La sécurité enfants empêche l'ouverture du lave-linge séchant et l'interruption ou la modification du programme pendant le lavage ou le séchage.

Activer la sécurité enfants

- Après le démarrage du programme, appuyez sur la touche *Départ/Arrêt*.
- Sélectionnez *Sécurité enfants activée* et confirmez avec *OK*.

Le lave-linge séchant n'accepte plus aucune modification, le programme en cours continuera jusqu'au bout.

A la fin du programme, la sécurité enfants électronique est désactivée automatiquement.

Désactiver la sécurité enfants

- Appuyez sur la touche *Départ/Arrêt*.
- Sélectionnez *Sécurité enfants désactivée* et confirmez avec *OK*.

Modifier le déroulement du programme

Ajouter / Retirer du linge

Lors des premières minutes qui suivent le démarrage du programme, vous pouvez ajouter ou retirer du linge.

- Appuyez sur la touche *Départ/Arrêt*.

L'écran affiche :

Annuler programme 

- Faites défiler la liste avec les touches sensibles \vee ou \wedge jusqu'à :

Ajouter du linge 

- Effleurez la touche sensitive OK.

Si ce message n'apparaît pas à l'écran, il n'est plus possible de rajouter du linge.

Le programme de lavage est interrompu et la porte déverrouillée.

- Ouvrez la porte.
- Ajoutez ou déchargez du linge.
- Fermez la porte.
- Appuyez sur la touche *Départ/Arrêt*.

Le programme continue.

Attention :

Une fois le programme démarré, le lave-linge séchant ne peut plus détecter les variations de charge.

Quand vous ajoutez ou retirez du linge, le lave-linge part donc toujours du principe que la quantité maximale a été chargée.

Le départ différé vous permet de reporter le départ du programme. Il est possible de différer le départ du programme de 15 minutes à 24 heures au maximum.

Sélectionner Départ différé

- Appuyez sur la touche sensitive *Départ différé*.

Le message suivant s'affiche :

Départ dans 00:00 h

- Réglez les heures avec les touches sensibles \vee et \wedge et validez en appuyant sur la touche sensitive *OK*.

L'affichage change :

Départ dans 03:00 h

- Réglez les minutes avec les touches sensibles \vee et \wedge et validez en appuyant sur la touche sensitive *OK*.

Démarrer un départ différé

- Appuyez sur la touche *Départ/Arrêt* pour lancer le départ différé et le programme.

L'écran affiche :

 Départ dans 3:00 h

Modifier le départ différé

Le départ différé peut être modifié à tout moment.

- Effleurez la touche sensitive *Départ différé*.

Modifier le différé 

- Effleurez la touche sensitive *OK*.
- Réglez la durée souhaitée.

Démarrer le programme immédiatement

- Effleurez la touche sensitive *Départ différé*.
- Effleurez la touche sensitive \vee .

Démarrage immédiat 

- Effleurez la touche sensitive *OK*, le programme de lavage démarre immédiatement.

Annuler le départ différé





- Appuyez sur la touche *Départ/Arrêt*.

Interr. départ différé 























- Effleurez la touche sensitive *OK*.



Le départ différé est annulé. La porte est déverrouillée.





Symboles d'entretien





Lavage	
Les degrés indiqués dans la cuve indiquent la température maximale à laquelle vous pouvez laver les articles.	
	rythme de lavage normal
	rythme de lavage plus doux
	rythme de lavage très doux
	Lavage à la main
	Non lavable



Exemple de sélection de programme

Programme	Symboles d'entretien
Coton	     
Synthétique	    
Fin	 
Laine 	
Soie 	
Express	 
Automatic	   

Séchage	
Les points indiquent la température.	
	Température normale
	Température réduite
	ne doit pas être séché au sèche-linge.

Fer à repasser & repasseuse	
Les points indiquent les gammes de température.	
	env. 200 °C
	env. 150 °C
	env. 110 °C
	Le repassage à la vapeur peut causer des dommages irréversibles
	ne pas repasser (fer/repasseuse)

Nettoyage professionnel	
	Nettoyage avec des solvants chimiques. Les lettres correspondent aux produits de nettoyage.
	
	Nettoyage à l'eau
	Nettoyage à sec interdit

Blanchiment	
	produit de blanchiment par oxydation autorisé
	blanchiment à l'oxygène uniquement
	ne pas blanchir

⚠ Débranchez le lave-linge séchant avant tout nettoyage de l'appareil.

⚠ N'utilisez aucun détergent contenant des solvants, produit abrasif, produit à vitres ou nettoyant multi-usages.

⚠ N'aspergez jamais le lave-linge séchant avec un jet d'eau.

Nettoyer la carrosserie et le bandeau

- Nettoyez la carrosserie et le bandeau avec un détergent doux ou de l'eau savonneuse. Séchez ensuite avec un chiffon doux.
- Nettoyez le tambour avec un produit spécial inox.

Nettoyer le hublot

- Nettoyez de temps en temps la partie intérieure du hublot ainsi que le capuchon métallique sur le hublot avec un détergent doux ou de l'eau savonneuse.
- Séchez ces deux éléments avec un chiffon doux.

Nettoyer le bac à produits

L'utilisation de lessives liquides associée à des lavages à basse température favorise la formation de moisissures dans le bac à produits.

- Pour des raisons d'hygiène, nettoyez régulièrement le bac à produits.

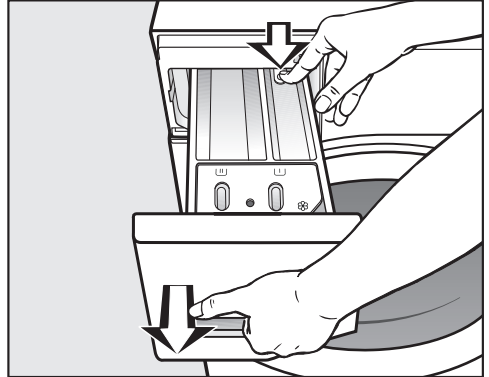

- Ouvrez le bac à produits jusqu'à la butée, pressez le bouton de déverrouillage et sortez entièrement le bac à produits.
- Nettoyez le bac à produits à l'eau chaude.

Nettoyage et entretien

Nettoyer le tube et le canal d'aspiration

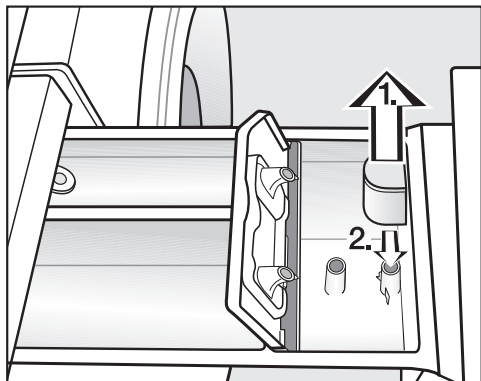

■ Nettoyez le tube d'aspiration.

1. Retirez le tube d'aspiration de son logement  et nettoyez-le à l'eau chaude. Nettoyez également le tuyau sur lequel le tube d'aspiration est fixé.
2. Remettez le tube d'aspiration en place.

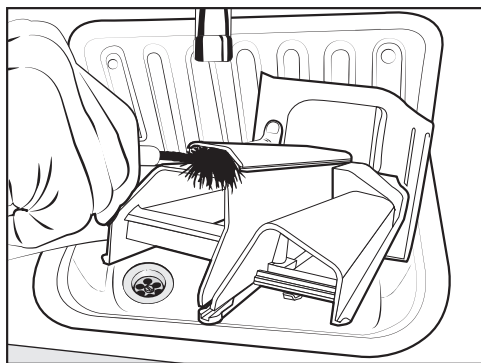

■ Nettoyez le canal de l'adoucissant avec de l'eau chaude et une brosse.

L'amidon a tendance à coller. Après plusieurs utilisations d'amidon, nettoyez soigneusement le tube d'aspiration.

Nettoyer le logement du bac à produits

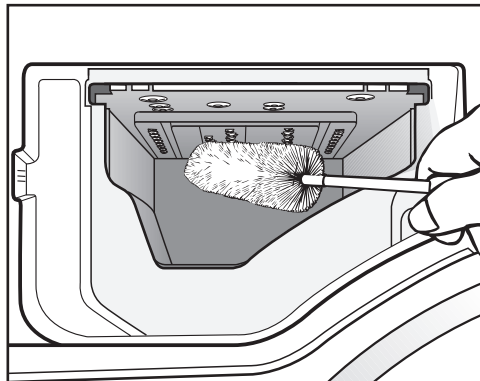

■ Avec un goupillon, enlevez les restes de lessive et les dépôts calcaires sur les buses d'arrivée d'eau du bac à produits.

■ Remplacez le bac à produits.

Conseil : Laissez le bac à produits entrouvert pour qu'il puisse sécher.

Nettoyer le tambour

Les lavages à basse température et/ou avec de la lessive liquide risquent de provoquer la formation de moisissures et de mauvaises odeurs à l'intérieur du lave-linge séchant. Nettoyez le lave-linge séchant à l'aide du programme Nettoyage machine. Il devrait être lancé au plus tard lorsque le message Info hygiène s'affiche à l'écran.

Nettoyer le filtre d'arrivée d'eau

Le lave-linge séchant est équipé d'un filtre pour protéger l'électrovanne d'arrivée d'eau. Le filtre qui se trouve à l'extrémité du tuyau d'arrivée d'eau doit être contrôlé tous les six mois environ. Ce délai doit être raccourci en cas de coupures d'eau fréquentes.

- Fermez le robinet d'eau.
- Dévissez le tuyau d'arrivée d'eau du robinet.

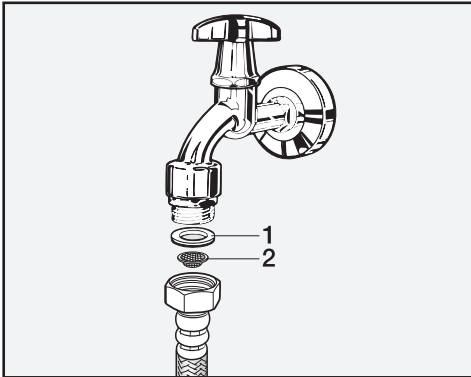

- Retirez le joint de caoutchouc 1 de son logement.
- Maintenez l'extrémité libre du tuyau d'arrivée d'eau tournée vers le bas. Le filtre plastique 2 se détache alors.
- Nettoyez le filtre plastique.

- Le remontage s'effectue dans l'ordre inverse.
- Revissez fermement le raccord fileté sur le robinet et ouvrez ce dernier. En cas de fuite d'eau, resserrez le raccord.

Vous **devez absolument** remonter le filtre une fois le nettoyage terminé.

En cas d'anomalie

Aide en cas d'anomalie

Vous pouvez régler la plupart des défauts ou anomalies courants par vous-même. Dans bon nombre de cas, vous économiserez ainsi du temps et de l'argent car vous n'aurez pas besoin de faire appel au service après-vente.



Les tableaux suivants vous aideront à déceler la cause d'un défaut ou d'une anomalie et à y remédier. Attention :

 Une réparation non conforme peut faire courir un danger considérable à l'utilisateur.









Les interventions techniques sur des appareils électroménagers doivent être exécutées exclusivement par des professionnels.

Certaines des instructions affichées à l'écran s'inscrivent sur plusieurs lignes. Pour les lire intégralement, effleurez les touches sensibles \vee ou \wedge .

Impossible de démarrer un programme

Problème	Cause et solution
L'écran reste sombre et le voyant de la touche Départ/Arrêt ne s'allume pas.	Le lave-linge séchant n'est pas sous tension. <ul style="list-style-type: none">■ Vérifiez si la fiche est branchée.■ Vérifiez si le fusible est en bon état.
	Le lave-linge séchant s'est déclenché automatiquement pour des raisons d'économie d'énergie. <ul style="list-style-type: none">■ Réactivez le lave-linge séchant à l'aide de la touche .
L'écran vous demande d'entrer un code.	Le code est activé. <ul style="list-style-type: none">■ Entrez le code et validez-le. Désactivez le code si ce message ne doit pas apparaître la prochaine fois que vous enclencherez l'appareil.
L'écran affiche :  SAV  déverrouil. porte	La porte n'est pas bien fermée. Le verrouillage de porte ne s'est pas enclenché. <ul style="list-style-type: none">■ Fermez de nouveau la porte.■ Relancez le programme. Si le message d'anomalie apparaît de nouveau, appelez le service après-vente.

L'écran affiche un message d'anomalie, le programme est annulé

Problème	Cause et solution
 Arrivée d'eau voir 	<p>L'arrivée d'eau est bloquée ou obstruée.</p> <ul style="list-style-type: none">■ Vérifiez si le robinet d'arrivée d'eau est suffisamment ouvert.■ Vérifiez si le tuyau d'arrivée d'eau est coudé.■ Vérifiez si la pression de l'eau est trop faible. <p>Le filtre dans l'arrivée d'eau est obstrué.</p> <ul style="list-style-type: none">■ Nettoyez le filtre.
 Vidange voir 	<p>La vidange est bloquée ou obstruée. Le tuyau de vidange est placé trop haut.</p> <ul style="list-style-type: none">■ Nettoyez les filtres et la pompe de vidange.■ La hauteur maximale de refoulement est de 1 m.
 Aquasécurité SAV 	<p>Le système anti-fuites s'est déclenché.</p> <ul style="list-style-type: none">■ Fermez le robinet.■ Contactez le service après-vente Miele.
 Erreur F SAV 	<p>Une anomalie est détectée.</p> <ul style="list-style-type: none">■ Relancez le programme. <p>Si le message d'anomalie apparaît de nouveau, appelez le service après-vente.</p>

Pour effacer un message d'anomalie, déclenchez le lave-linge séchant avec la touche .

En cas d'anomalie

Un message apparaît à l'écran à la fin du programme.

Message	Cause et solution
i Vérifier filtre + buse	Les pompes sont encrassées. <ul style="list-style-type: none">■ Nettoyez les pompes comme l'indique le chapitre "En cas d'anomalie", paragraphe "Ouvrir la porte de chargement en cas de système d'évacuation bouché et/ou de panne de courant".■ Après le nettoyage, lancez à nouveau un programme de lavage.
	La buse située en haut dans l'ouverture de chargement de la porte est obstruée par des peluches. <ul style="list-style-type: none">■ Enlevez les peluches avec les doigts. Ne pas utiliser d'outils coupants.■ Après le nettoyage, lancez à nouveau un programme de lavage.
	Si ce message d'anomalie apparaît de nouveau, contactez le service après-vente. Vous pouvez continuer à utiliser le lave-linge séchant mais ses fonctions sont limitées.
i Mettre lave-linge à l'horizontale	Le défroissage du linge en fin de programme n'a pas pu se dérouler normalement. <ul style="list-style-type: none">■ Vérifiez si le lave-linge séchant est bien d'aplomb comme décrit au chapitre "Installation et raccordement", paragraphe "Ajustement".■ Vérifiez si la hauteur maximale de refoulement de 1,0 m n'est pas dépassée.
	Si ce message d'anomalie apparaît de nouveau, contactez le service après-vente. Vous pouvez continuer à utiliser le lave-linge séchant mais ses fonctions sont limitées.

Les messages s'affichent en fin de programme ou lors de l'enclenchement du lave-linge séchant et doivent être validés avec la touche sensitive OK.

Un message apparaît à l'écran à la fin du programme.

Message	Cause et solution
i Info hygiène	Aucun programme de lavage à plus de 60 °C n'a été effectué depuis longtemps. <ul style="list-style-type: none">■ Pour éviter la formation de moisissures et d'odeurs dans votre lave-linge séchant, démarrez le programme <i>Nettoyer machine</i> avec le produit nettoyant pour machine Miele ou avec une lessive universelle en poudre.
i Vérifier dosage	Il s'est formé trop de mousse pendant le lavage. <ul style="list-style-type: none">■ Lors de la prochaine lessive, utilisez moins de produit et respectez les indications de dosage figurant sur l'emballage.
i Vérifier charge	Il n'y a pas de linge dans le tambour.
	La quantité de linge est trop faible. L'humidité résiduelle du linge n'est pas mesurable, c'est pourquoi le linge est encore humide. <ul style="list-style-type: none">■ A l'avenir, utilisez un programme avec une <i>Temps de séchage</i> pour sécher de faibles quantités de linge.
	La quantité de linge était trop importante pour le programme de séchage sélectionné. <ul style="list-style-type: none">■ Respectez la capacité de charge maximale indiquée au paragraphe "Tableau des programmes".



Les messages s'affichent en fin de programme ou lors de l'enclenchement du lave-linge séchant et doivent être validés avec la touche sensitive OK.

En cas d'anomalie

Problèmes d'ordre général avec le lave-linge séchant

Problème	Cause et solution
Le lave-linge séchant vibre fortement pendant l'essorage.	Les pieds de machine sont mal réglés et ne sont pas bloqués. ■ Ajustez l'appareil de sorte qu'il soit bien d'aplomb et bloquez les pieds.
Bruits de pompe inhabituels.	Il ne s'agit pas d'une anomalie. Les bruits d'aspiration en début et en fin de vidange sont normaux.
Bruits d'essorage pendant le séchage.	Il ne s'agit pas d'une anomalie. Le séchage implique aussi de l'essorage (thermo-essorage).
Une quantité importante de résidus de lessive reste dans le tiroir à produits.	La pression d'eau n'est pas suffisante. ■ Nettoyez les filtres d'arrivée d'eau. ■ Sélectionnez l'option <i>Hydro plus</i> .
	Les lessives en poudre utilisées avec un produit anti-tartre ont tendance à coller. ■ Nettoyez le bac à produits et versez à l'avenir d'abord la lessive, puis le produit anti-tartre.
L'adoucissant n'est pas complètement entraîné ou il reste trop d'eau dans le compartiment ☼.	Le tube d'aspiration n'est pas correctement en place ou est obstrué. ■ Nettoyez le tube d'aspiration, voir chapitre "Nettoyage et entretien", paragraphe "Nettoyer le bac à produits".
Une langue étrangère s'affiche.	Une autre langue a été sélectionnée dans "Réglages, Langue 🚩". ■ Sélectionnez la langue souhaitée.
	Le symbole de drapeau vous servira de repère.
De la mousse s'échappe du bac à produits pendant le programme <i>Rinçage conduits</i>.	Il reste des résidus de produit du dernier lavage dans la cuve. ■ Effectuez toujours le bon dosage de lessive. ■ Respectez les indications de dosage figurant sur l'emballage du produit.

Problèmes d'ordre général avec le lave-linge séchant

Problème	Cause et solution
<p>Il y a encore du liquide dans la capsule à la fin du programme.</p>	<p>Le tube d'évacuation du bac à produits sur lequel est inséré la capsule est obstrué.</p> <ul style="list-style-type: none"> ■ Nettoyez le tube. <p>Il ne s'agit pas d'une anomalie. Pour des raisons techniques, il reste un peu d'eau dans la capsule.</p>
<p>Il y a de l'eau dans le compartiment adoucissant à côté de la capsule.</p>	<p>La touche sensitive Cap  n'a pas été activée ou la capsule vide n'a pas été retirée après la dernière lessive.</p> <ul style="list-style-type: none"> ■ Lors de la prochaine utilisation de la capsule, veillez à ce que la touche sensitive Cap  soit activée. ■ Sortez et éliminez la capsule après chaque lessive. <p>Le tube d'évacuation du bac à produits sur lequel est inséré la capsule est obstrué.</p> <ul style="list-style-type: none"> ■ Nettoyez le tube.
<p>Le lave-linge séchant n'a pas essoré le linge comme d'habitude, celui-ci est encore trempé.</p>	<p>Un balourd trop important a été détecté lors de l'essorage final et la vitesse d'essorage a été automatiquement réduite.</p> <ul style="list-style-type: none"> ■ Pour que le linge se répartisse mieux dans le tambour, chargez toujours des pièces de linge de différentes tailles.
<p>L'écran est sombre.</p>	<p>L'écran s'éteint automatiquement afin d'économiser de l'énergie (mode veille).</p> <ul style="list-style-type: none"> ■ Pressez une touche. Le mode veille est désactivé.
<p>Plusieurs durées restantes sont indiquées sur l'écran.</p>	<p>L'affichage du temps restant résulte d'un processus d'apprentissage et s'adapte continuellement à vos habitudes de lavage et de séchage.</p>

En cas d'anomalie

Résultat de lavage insatisfaisant

Problème	Cause et solution
Des dépôts blanchâtres ressemblant à de la lessive apparaissent sur le linge foncé.	<p>La lessive contient des composants non solubles (zéolithes) pour adoucir l'eau, qui adhèrent au linge.</p> <ul style="list-style-type: none">■ Une fois le linge sec, essayez d'enlever ces traces avec une brosse.■ A l'avenir, lavez les textiles foncés avec une lessive ne contenant pas de zéolithes, ce qui est en général le cas des produits liquides.■ Lavez les textiles en programme <i>Textiles foncés</i>.
Des résidus gris élastiques adhèrent au linge lavé.	<p>Vous avez utilisé trop peu de lessive. Le linge présentait de nombreuses taches de graisse (huiles, pommades).</p> <ul style="list-style-type: none">■ Pour du linge présentant ce type de taches, utilisez davantage de lessive ou une lessive liquide.■ Avant le prochain lavage, lancez le programme <i>Nettoyage machine</i> en utilisant le nettoyant pour machine Miele ou une lessive universelle en poudre.
Le linge lavé avec une lessive liquide n'est pas propre.	<p>La lessive liquide ne contient pas d'agent de blanchiment. Les taches de fruit, de café ou de thé ne sont donc pas toujours éliminées.</p> <ul style="list-style-type: none">■ Utilisez de la lessive en poudre contenant un agent de blanchiment.■ Versez du sel détachant dans le compartiment  et de la lessive liquide dans une boule doseuse (enlever la boule doseuse avant le séchage).■ Ne versez jamais lessive liquide et détachant ensemble dans le bac à produits.

Résultat de séchage insatisfaisant

Problème	Cause et solution
<p>Après séchage, le linge est trop humide et le message suivant apparaît à l'écran : Vérifier charge</p>	<p>La charge est trop faible, l'électronique n'a pas pu mesurer correctement le taux d'humidité résiduelle.</p> <ul style="list-style-type: none"> ■ Redémarrez le programme et sélectionnez un <i>Temps de séchage</i> à la place d'un palier de séchage. ■ A l'avenir, utilisez un programme avec une <i>Temps de séchage</i> pour sécher de faibles quantités de linge. <p>Un anneau de linge s'est formé pendant l'essorage, car la répartition du linge n'était pas équilibrée. Un anneau de linge s'est formé pendant l'essorage thermique, car le linge était trop humide ou la vitesse d'essorage choisie était trop élevée.</p> <ul style="list-style-type: none"> ■ Ouvrez la porte et séparez les pièces de linge. ■ Redémarrez le programme de séchage avec une vitesse d'essorage moins élevée ou sélectionnez une <i>Temps de séchage</i> à la place d'un palier de séchage.
<p>Le linge semble encore humide après le séchage</p>	<p>L'option <i>Défroissage vapeur</i> était sélectionnée.</p> <ul style="list-style-type: none"> ■ Enlevez le linge et suspendez-le sur des cintres pour qu'il finisse de sécher. <p>Le linge chaud semble plus humide.</p> <ul style="list-style-type: none"> ■ Étendez le linge pour que la chaleur résiduelle puisse s'échapper.
<p>Le linge est trop humide ou trop sec après séchage.</p>	<p>L'humidité résiduelle souhaitée se trouve entre deux paliers de séchage.</p> <ul style="list-style-type: none"> ■ Si besoin, modifiez les paliers de séchage comme indiqué au chapitre "Réglages", paragraphe "Paliers de séchage".
<p>Il y a de l'eau dans le tambour après séchage.</p>	<p>La vidange ne s'effectue pas correctement.</p> <ul style="list-style-type: none"> ■ Nettoyez le filtre et la pompe de vidange comme décrit au paragraphe "Ouverture de la porte en cas de vidange obstruée et/ou de panne de courant" et vérifiez la hauteur de vidange.

En cas d'anomalie

La porte ne s'ouvre pas.

Problème	Cause et solution
Impossible d'ouvrir la porte pendant le déroulement du programme.	La porte est verrouillée pendant le déroulement du programme. <ul style="list-style-type: none">■ Appuyez sur la touche Départ/Arrêt.■ Sélectionnez ∨ ou ∧ avec les touches sensibles Annuler programme ou Ajouter du linge. La porte est déverrouillée et vous pouvez l'ouvrir.
	Il y a de l'eau dans le tambour et le lave-linge séchant ne peut pas vidanger. <ul style="list-style-type: none">■ Nettoyez le filtre et la pompe de vidange comme décrit au paragraphe "Ouverture de la porte en cas de vidange obstruée et/ou de panne de courant".
	Le niveau d'eau est trop élevé dans le tambour. <ul style="list-style-type: none">■ Annulez le programme. L'eau est vidangée.
A la fin du programme ou après une annulation de programme, le message suivant s'affiche : Refroidissem. ou Refroidissem. final	Pour des raisons de sécurité, la porte ne peut pas être ouverte si la température dans le tambour excède 55°C pendant le lavage ou 70°C pendant le séchage. <ul style="list-style-type: none">■ Attendez jusqu'à ce que la température dans le tambour soit descendue, et l'affichage s'éteigne à l'écran.
L'écran affiche : SAV  déverrouil. porte	La serrure de porte est bloquée. <ul style="list-style-type: none">■ Contactez le service après-vente Miele.

Déverrouillage manuel de porte en cas de vidange obstruée et/ou de panne de courant

- Désactivez le lave-linge séchant.

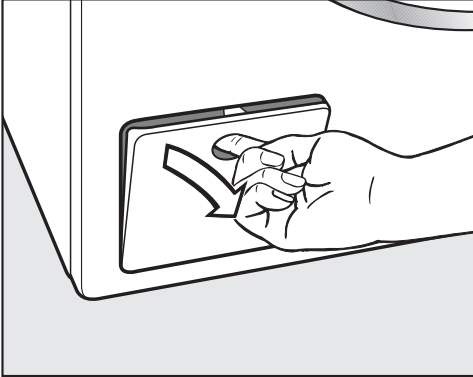

- Appuyez sur la trappe d'accès à la pompe de vidange pour l'ouvrir.

Vidange obstruée

Si la vidange est obstruée, le lave-linge séchant peut contenir une grande quantité d'eau.

 Risque de brûlure si vous venez de laver du linge à haute température !
Attention lors de l'évacuation du bain lessiviel !

Evacuation de l'eau

Ne dévissez pas les filtres.

- Placez un récipient à rebords peu élevés mais avec une grande contenance sous la trappe, comme une plaque de cuisson creuse.

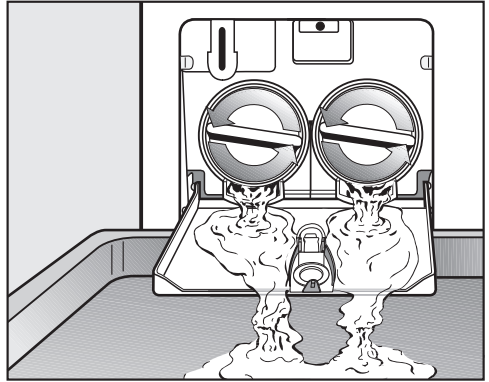

- Dévissez lentement les filtres jusqu'à ce que l'eau s'écoule.
- Pour arrêter l'écoulement d'eau, revissez les filtres.

Dès que l'eau ne coule plus :

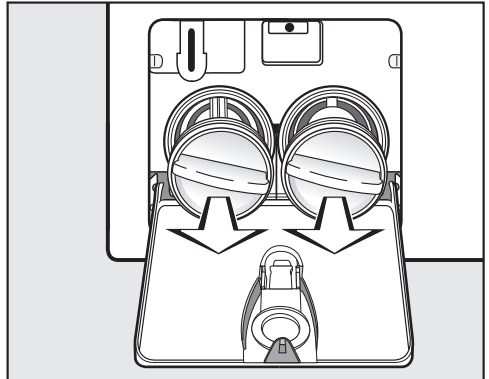

- dévissez entièrement les filtres à lésive et retirez-les.

En cas d'anomalie

Nettoyer le filtre de vidange

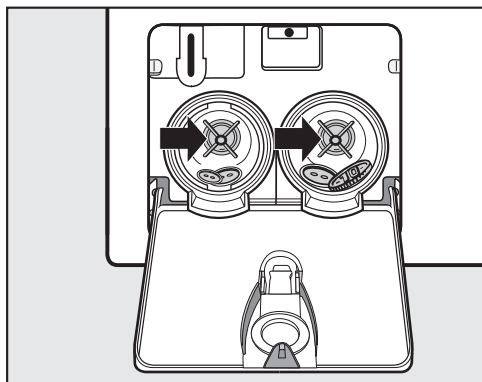

- Nettoyez soigneusement les filtres.
- Vérifiez si la turbine de la pompe de vidange tourne facilement, enlevez les corps étrangers (boutons, pièces de monnaie, etc.) si nécessaire, et nettoyez l'intérieur.

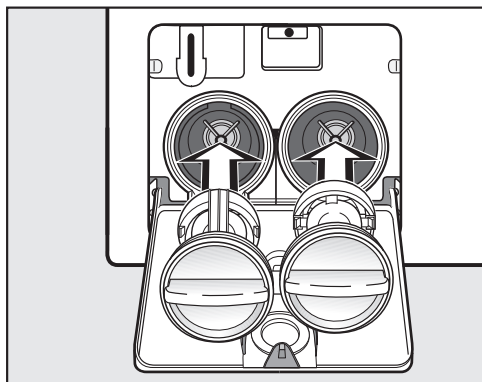

- Remettez les filtres à lessive correctement en place (à droite et à gauche) et revissez les bien.

⚠ L'écoulement d'eau peut provoquer des dommages.
Remontez le filtre puis verrouillez-le bien.

Ouvrir la porte

⚠ Ne mettez jamais les mains dans un tambour qui tourne encore, vous risqueriez d'être grièvement blessé.
Assurez-vous que le tambour est à l'arrêt avant de décharger votre linge.

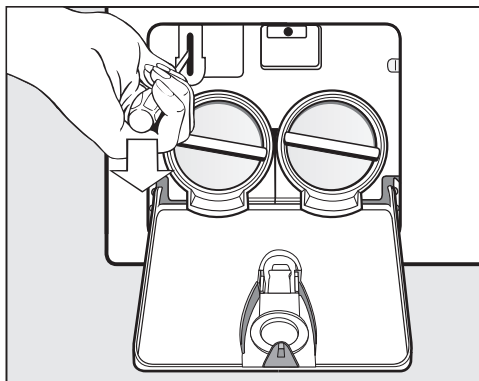

- Utilisez un tournevis pour déverrouiller la porte.
- Ouvrez la porte.

Réparations

Si vous n'avez pas réussi à résoudre une anomalie, contactez :

- votre revendeur Miele ou
- le service après-vente Miele.

Le numéro de téléphone du service après-vente est indiqué à la fin du présent mode d'emploi.

Veillez indiquer le modèle et le numéro de référence de votre lave-linge séchant au service après-vente. Ces deux indications figurent sur la plaque signalétique placée au-dessus du hublot à l'intérieur de la porte.

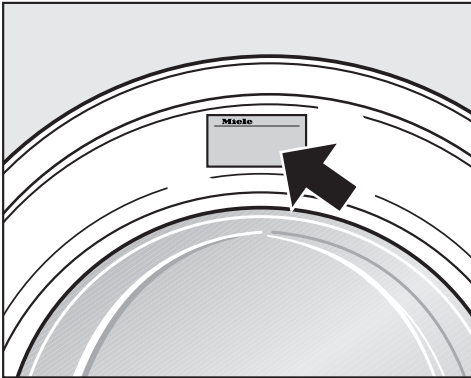

Conditions et période de garantie

La garantie est accordée pour cet appareil selon les modalités de vente par le revendeur ou par Miele pour une période de 24 mois.

Vous trouverez de plus amples informations sur les conditions de garantie dans le livret de garantie.

Accessoires en option

Les accessoires de ce lave-linge séchant sont disponibles chez les revendeurs Miele ou au SAV Miele.

Installation et raccordement

Vue de face

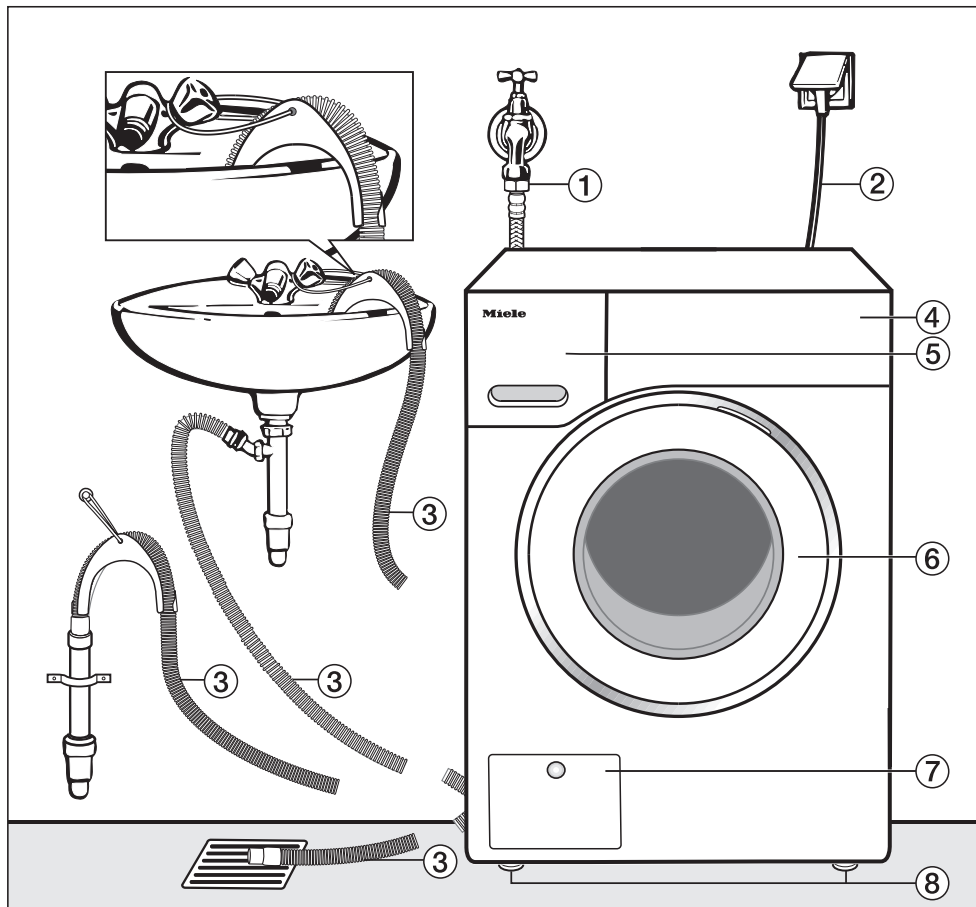

- ① Tuyau d'arrivée d'eau (métal aqua-sécurité, tuyau tressé métallique)
- ② Raccordement électrique
- ③ Tuyau de vidange avec crosse (amovible) et les différentes évacuations possibles de l'eau
- ④ Bandeau de commande
- ⑤ Bac à produits
- ⑥ Porte
- ⑦ Clapet d'accès au filtre de vidange, à la pompe de vidange et au déverrouillage d'urgence
- ⑧ Quatre pieds à vis réglables en hauteur

Vue de l'arrière

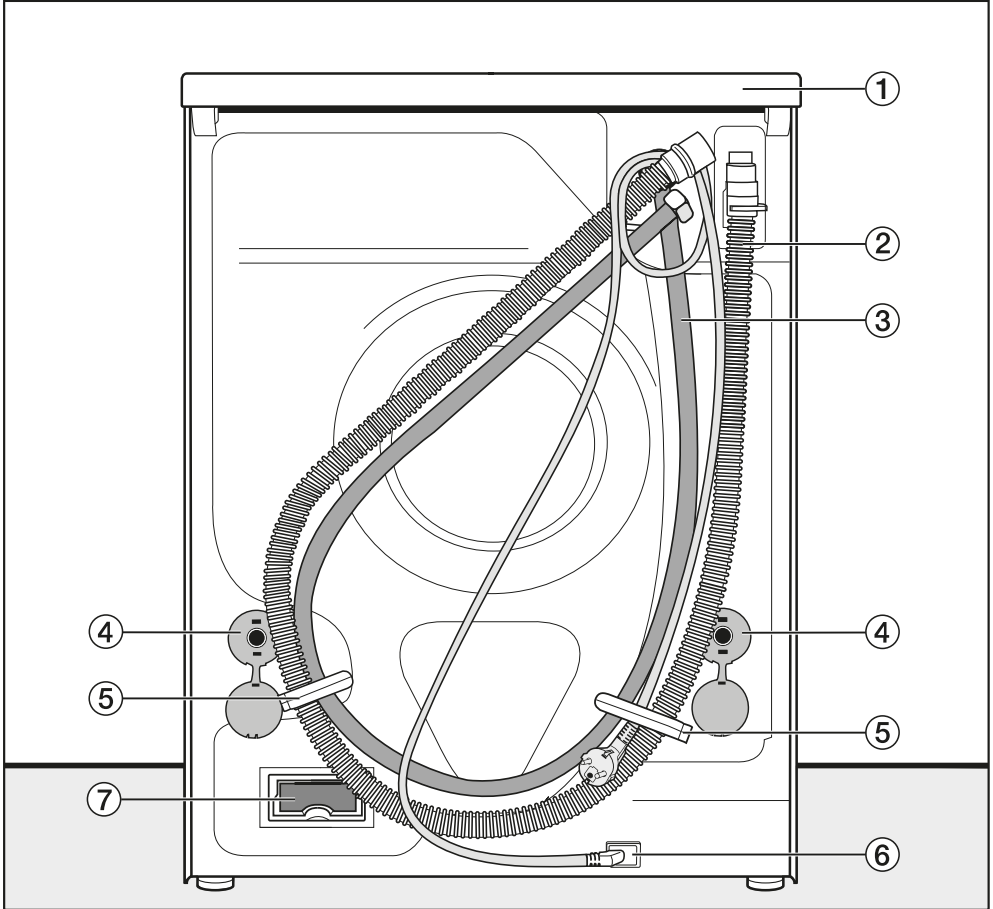

- ① Couvercle en saillie avec prises de main pour le transport
- ② Tuyau de vidange
- ③ Tuyau d'arrivée d'eau (sécurité anti-fuites WaterControl métal (WPM, tuyau métallique tressé)
- ④ Sécurités avec tiges de transport
- ⑤ Fixations de transport pour tuyaux d'arrivée d'eau et de vidange
- ⑥ Raccordement électrique
- ⑦ Logement pour le module de communication Miele@home

Installation et raccordement

Lieu d'installation

La surface de montage la mieux adaptée est un sol en béton. Contrairement à un plancher en bois ou à un sol "mou", il ne transmet pratiquement pas de vibrations lors de l'essorage.

Attention :

- Installez le lave-linge séchant bien d'aplomb et veillez à ce qu'il soit stable.
- Evitez d'installer le lave-linge séchant sur des revêtements de sol souples, sans quoi l'appareil risque de vibrer pendant l'essorage.

En cas d'installation sur un plancher en bois :

- Placez le lave-linge sur une planche en bois (59x52x3 cm minimum). Cette planche devra recouvrir le plus de solives possible ; vissez-la sur elles et non pas uniquement sur les lattes de plancher.

Conseil : Installez l'appareil si possible dans un angle de la pièce. C'est là que la stabilité du plancher est la meilleure.

⚠ En cas d'installation sur un socle déjà existant (en béton ou en maçonnerie), le lave-linge séchant risque de tomber du socle pendant l'essorage. Le lave-linge séchant **doit** être bloqué par un étrier de fixation (fixation au sol MTS), disponible auprès des revendeurs Miele ou du service après-vente Miele.

Installation du lave-linge séchant

Pour déplacer le lave-linge séchant du socle d'emballage au lieu d'installation, utilisez les prises de main antérieures et le couvercle en saillie à l'arrière.

⚠ Risque de glissement lors de l'essorage.

Les pieds de l'appareil et le lieu d'installation doivent être bien secs.

Démonter les sécurités de transport

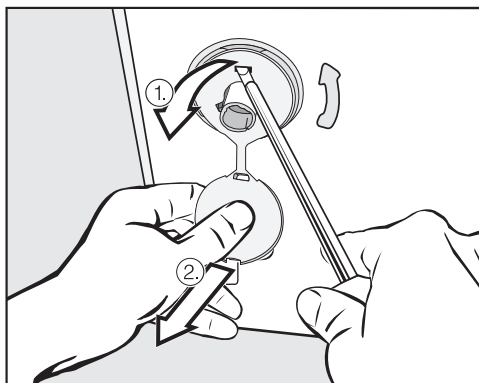

- Enlevez les sécurités de gauche et de droite.

1. Tirez sur le cache fixé à la sécurité et
2. utilisez un tournevis pour débloquer les ergots inférieur et supérieur.

Installation et raccordement

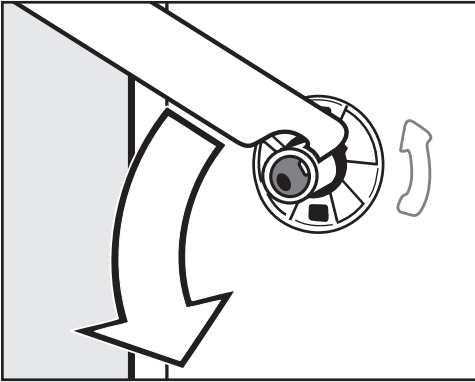

- Tournez la tige de transport gauche de 90° à l'aide de la clé à fourche fournie et

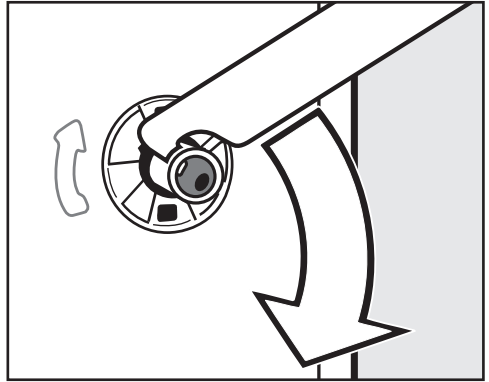

- Tournez la tige de transport de droite de 90°, et

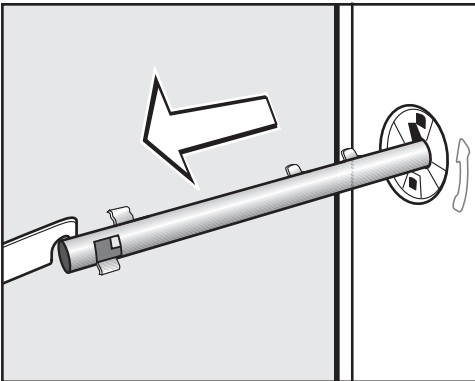

- retirez la tige de transport.

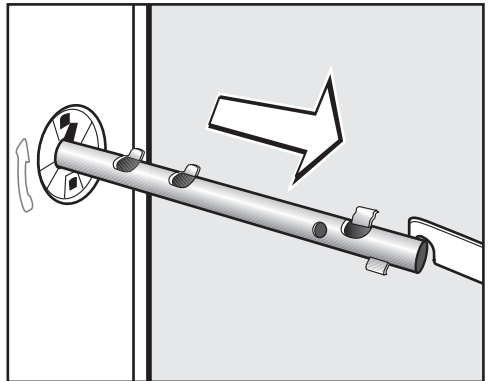

- retirez la tige de transport.

Installation et raccordement

⚠ Des orifices non obstrués peuvent présenter un risque de blessure.

Obstruez les orifices où la sécurité de transport a été retirée !

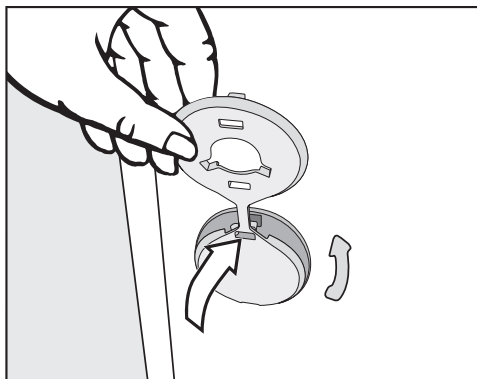

- Refermez les orifices à l'aide des caches.

⚠ Le lave-linge séchant ne peut pas être transporté sans sécurité de transport.

Conservez les sécurités de transport : elles doivent être remontées avant tout nouveau déplacement de l'appareil (ex. : déménagement).

Installer les sécurités de transport

- Pour réinstaller les sécurités de transport, procédez dans le sens inverse.

Encastrement sous un plan de travail

⚠ Le couvercle du lave-linge ne doit pas être démonté.

Ce lave-linge séchant peut être installé tel quel (avec son couvercle) sous un plan de travail si ce dernier est suffisamment haut.

Conseils d'installation

Pour un fonctionnement optimal, le lave-linge séchant doit être horizontal et bien d'aplomb sur ses quatre pieds.

Une installation non conforme augmente la consommation d'eau et d'énergie, et peut provoquer un déplacement de l'appareil.

Dévisage et blocage des pieds

Ce sont les quatre pieds à vis qui assurent l'équilibre du lave-linge séchant. Ils sont rentrés au maximum au moment de la livraison.

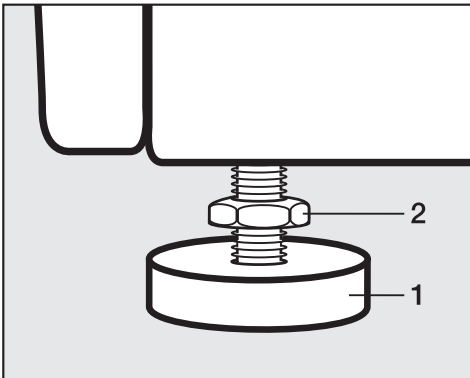

- Desserrez le contre-écrou **2** dans le sens des aiguilles d'une montre à l'aide de la clé à fourche fournie. Dévissez le contre-écrou **2** et le pied **1** en même temps.

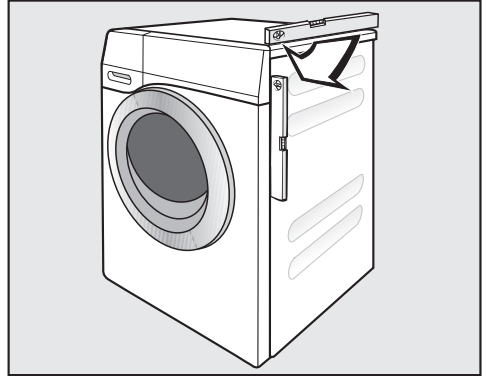

- Vérifiez avec un niveau à bulles si le lave-linge séchant est bien d'aplomb.
- Maintenez le pied **1** en place à l'aide d'une pince multiprise puis resserrez de nouveau le contre-écrou **2** contre la carrosserie à l'aide de la clé à fourche.

 Les quatre contre-écrous doivent être vissés à fond contre la carrosserie. Sinon le lave-linge séchant risque de se déplacer.

Vérifiez également que les pieds n'ont pas été dévissés lors de l'ajustement.

Installation et raccordement

Système anti-fuites

Le système anti-fuites Miele garantit une protection parfaite contre les dégâts des eaux liés à l'utilisation du lave-linge séchant.

Ce système se compose des éléments suivants :

- le tuyau d'arrivée d'eau
- l'électronique, la protection anti-fuites et la sécurité anti-débordement
- le tuyau de vidange

Tuyau d'arrivée d'eau

- Protection contre l'éclatement de la vanne de sécurité

Le tuyau d'arrivée d'eau présente une pression d'éclatement supérieure à 14000 kPa (140 bars).

- Gaine de protection du tuyau d'arrivée d'eau

Le tuyau d'arrivée d'eau est enveloppé d'une armature métallique tissée telle une "seconde peau" qui le protège des dommages.

L'électronique et la carrosserie

- Tôle de fond

Si le lave-linge séchant présente un défaut d'étanchéité, les fuites d'eau sont dirigées vers la tôle de fond. Un interrupteur à flotteur coupe les vannes d'arrivée d'eau. L'arrivée d'eau est coupée et l'eau se trouvant encore dans la cuve est vidangée.

- Sécurité anti-débordement

Ce dispositif évite que le lave-linge séchant déborde suite à une arrivée d'eau incontrôlée. Dès que le niveau d'eau dépasse une certaine hauteur, la pompe de vidange s'enclenche et l'eau est vidangée de manière contrôlée.

Tuyau de vidange

Le tuyau de vidange est protégé par un système d'aération. Cela permet d'éviter que le lave-linge séchant ne soit vidé par un effet de siphon.

Arrivée d'eau

Le raccordement du lave-linge séchant à l'arrivée d'eau peut s'effectuer sans clapet anti-retour car il est construit suivant les normes DIN en vigueur.

La pression d'écoulement doit être d'au moins 100 kPa (1 bar) et ne doit pas dépasser 1 000 kPa (10 bar) de surpression. Si elle est supérieure à 1 000 kPa (10 bar) de surpression, il est nécessaire d'installer un réducteur de pression.

Pour le raccordement, il faut prévoir un robinet d'arrêt avec raccord fileté 3/4" (20/27). Si vous ne disposez pas d'un robinet de ce type, faites-le monter par un installateur agréé sur le réseau d'eau potable.

 Le raccord fileté est sous pression.

Vérifiez l'étanchéité du raccordement en ouvrant lentement le robinet d'eau. Modifiez si nécessaire la position du joint et du raccord fileté.

Ce lave-linge séchant n'est **pas** conçu pour un raccordement à l'eau chaude.

Maintenance

En cas de remplacement, utilisez exclusivement un tuyau d'origine Miele avec une pression d'éclatement supérieure à 14 000 kPa (140 bars).

Le filtre placé dans l'écrou fileté à l'extrémité libre du flexible d'arrivée d'eau doit absolument rester en place, car il protège les électrovannes d'arrivée d'eau.

Rallonge de tuyau en option

Un tuyau flexible de 1,5 m de long est disponible en option chez votre revendeur Miele ou auprès du service après-vente Miele.

Installation et raccordement

Vidange

L'eau est évacuée au moyen d'une pompe avec une hauteur de refoulement d'un mètre. Installez correctement le tuyau pour ne pas entraver l'évacuation de l'eau. Évitez de le tordre ou de le pincer. Le coude peut être accroché à l'extrémité du tuyau. Si nécessaire, vous pouvez rallonger le tuyau jusqu'à 5 mètres. Les accessoires sont disponibles auprès du service après-vente ou de votre distributeur Miele.

Pour une hauteur d'évacuation supérieure à 1 mètre (hauteur de refoulement maximale de 1,80 m), vous pouvez vous procurer une pompe de vidange de rechange auprès d'un revendeur Miele ou du service après-vente Miele. Si nécessaire, le tuyau peut être rallongé jusqu'à 2,50 m. Cet accessoire est disponible auprès d'un revendeur Miele ou du service après-vente Miele.

Possibilités de vidange :

1. Dans un lavabo ou un évier :

Attention :

- Bloquez le tuyau contre tout glissement !
- Si l'eau est vidangée dans un lavabo, elle doit pouvoir s'écouler suffisamment vite. Sinon, elle risque de déborder ou une partie de l'eau pourrait être à nouveau aspirée dans le lave-linge séchant.

2. Raccordement à un tuyau d'évacuation plastique avec manchon en caoutchouc (siphon non indispensable).

3. Evacuation dans une bonde au sol (puits d'écoulement).

4. Raccordement à un évier avec un raccord fileté en plastique.

Attention :

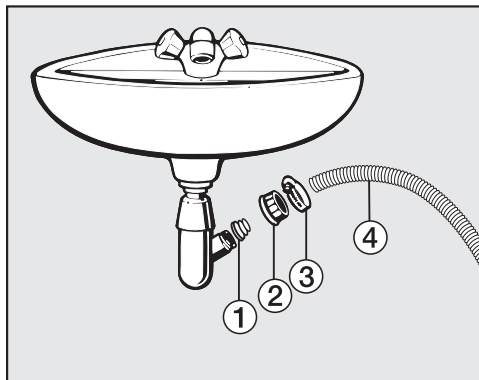

① Adaptateur

② Ecrou moleté pour évier

③ Collier de serrage

④ Extrémité du tuyau

- Fixez l'adaptateur ① avec l'écrou moleté pour évier ② sur le siphon du lavabo.
- Enfilez l'extrémité du tuyau ④ sur l'adaptateur ①.
- Fixez le collier de serrage ③ juste derrière l'écrou moleté pour évier avec un tournevis.

Raccordement électrique

Le lave-linge séchant est équipé en série d'un raccordement prêt à être branché à une prise de sécurité.

 Une fois le lave-linge séchant installé, la prise doit rester accessible.

Pour des raisons de sécurité et afin d'écartier tout risque (par exemple risque d'incendie provoqué par une surchauffe), l'utilisation de rallonges ou de multiprises est proscrite.

L'installation électrique doit être conforme aux normes EDF.

Un câble d'alimentation abîmé ne doit être remplacé que par un câble spécial du même type (disponible auprès du service après-vente Miele). Pour des raisons de sécurité, ce remplacement ne doit être effectué que par des techniciens qualifiés ou par le service après-vente Miele.

La plaque signalétique vous renseigne sur la puissance nominale et la protection par fusible nécessaires. Comparez les indications figurant sur la plaque signalétique avec les données du réseau électrique.

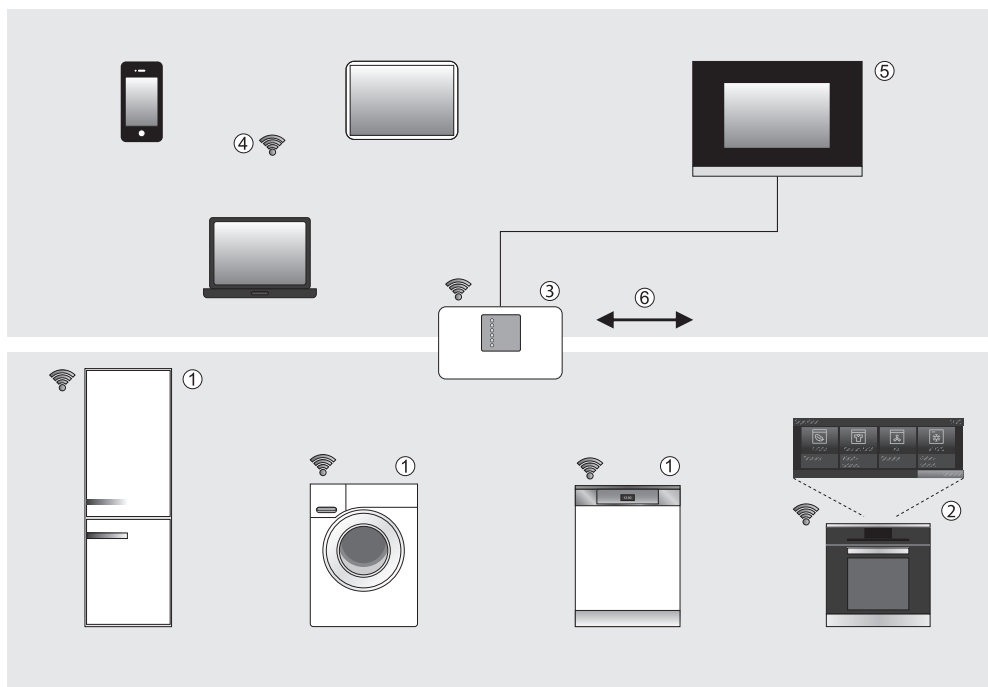

- ① Appareil ménager compatible Miele@home
- ② Appareil ménager avec fonction SuperVision compatible Miele@home
- ③ Routeur (Wi-Fi)
- ④ Terminaux mobiles (smartphone, tablette PC, ordinateur portable)
- ⑤ Interface du réseau domestique
- ⑥ Connexion à Internet

Votre appareil ménager ①/ ② peut être mis en réseau.

Pour sa mise en réseau, vous avez besoin d'un module WLAN ou d'une clé WLAN (en fonction de l'appareil ménager ces éléments sont intégrés, fournis ou disponibles en accessoires en option).

A l'aide d'un routeur WLAN ③ et de l'App Miele@mobile, votre appareil peut être intégré dans le système Miele@home.

Dans le système Miele@home, les appareils électroménagers interactifs envoient des informations sur leur état de fonctionnement et des informations relatives au déroulement du programme sur l'App sur les terminaux mobiles ④ ou sur l'écran ② d'un four, par exemple, équipé de la fonction SuperVision.

Affichage d'informations, commande des appareils

- Terminaux mobiles ④ avec App Miele@mobile. Si vous êtes équipé d'un smartphone, d'une tablette PC ou d'un ordinateur portable, vous pouvez grâce au Wi-Fi superviser le fonctionnement de vos appareils électroménagers et les commander à distance. D'autres possibilités d'utilisation de l'App Miele@home sont prévues en fonction des appareils électroménagers connectés.
- Appareil électroménager SuperVision ②. L'écran de certains appareils électroménagers aptes à l'interconnexion peut afficher l'état d'autres appareils électroménagers pouvant être interconnectés.

Wi-Fi

Conseil : Assurez-vous que sur le lieu d'installation de votre appareil, le signal de votre réseau Wi-Fi est suffisamment fort.

Pour relier des appareils électroménagers avec module WLAN intégré à votre réseau Wi-Fi, vous devez tout d'abord activer la fonction de mise en réseau (voir chapitre "Réglages").

Pour relier des appareils électroménagers avec module WLAN externe ou clé WLAN à votre réseau Wi-Fi, vous devez tout d'abord insérer le module WLAN ou installer la clé WLAN (voir instructions de montage et d'installation du module WLAN ou de la clé WLAN).

En savoir plus

Des modes d'emplois et des notices d'installation sont joints aux accessoires.

Pour plus d'informations sur Miele@home, veuillez consulter le site Internet de Miele et les modes d'emploi respectifs des composants Miele@home.

Application Miele@mobile

Vous pouvez télécharger gratuitement les Apps Miele@mobile depuis l'Apple App Store® ou depuis Google Play Store™.



Connecter le lave-linge séchant au réseau Wi-Fi

Assurez-vous que sur le lieu d'installation de votre lave-linge séchant, le signal de votre réseau Wi-Fi est suffisamment fort.

Le module WLAN XKM 3100 W doit être inséré au préalable.

Vous avez plusieurs possibilités pour raccorder votre lave-linge séchant à votre réseau Wi-Fi :

1. Mise en réseau avec l'App Miele@mobile

Vous pouvez créer une connexion réseau avec l'App Miele@mobile.

- Installez l'App Miele@mobile sur votre terminal mobile.
- Suivez les instructions de l'App et utilisez la notice d'installation et de montage incluse avec le module WLAN XKM 3100 W.

Pour la connexion, vous avez besoin :

1. Du mot de passe de votre réseau Wi-Fi
2. Du mot de passe de votre lave-linge séchant

Le mot de passe du lave-linge séchant correspond aux neuf derniers chiffres du numéro de série qui se trouve sur la plaque signalétique.

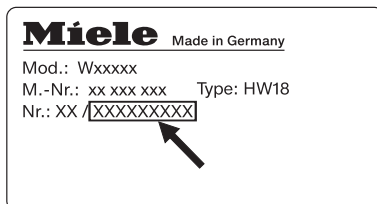

2. Mise en réseau via WPS

Prérequis :

- Vous possédez un routeur compatible WPS.
- Le module WLAN a été inséré dans le compartiment de module.
- Le lave-linge séchant est en marche.

- Suivez les instructions d'installation et de montage incluses avec le module WLAN XKM 3100 W.

Si la connexion n'a pas pu être établie, c'est que vous n'avez peut-être pas activé la fonction WPS assez rapidement sur votre routeur. Veuillez répéter les étapes indiquées ci-dessus.

Conseil : Si votre routeur WLAN ne prend pas en charge la méthode de connexion par WPS, utilisez la mise en réseau via l'appli Miele@home.

Caractéristiques techniques

Hauteur	850 mm
Largeur	596 mm
Profondeur	637 mm
Profondeur avec porte ouverte	1055 mm
Poids	env. 98 kg
Capacité de charge lavage	7,0 kg de linge sec
Capacité de charge séchage	4,0 kg de linge sec
Tension électrique	voir plaque signalétique
Puissance de raccordement	voir plaque signalétique
Fusible	voir plaque signalétique
Données de consommation	Voir chapitre Données de consommation
Pression d'eau minimale	100 kPa (1 bar)
Pression d'eau maximale	1 000 kPa (10 bars)
Longueur du tuyau d'arrivée d'eau	1,55 m
Longueur du tuyau de vidange	1,50 m
Longueur du câble d'alimentation	2,00 m
Hauteur max. de refoulement	1,00 m
Longueur max. de refoulement	5,00 m
LED ou diodes électroluminescentes	Classe 1
Labels de conformité	voir plaque signalétique

Données de consommation

		Charge kg	Energie kWh	Eau litres	Durée h.:min.
Lavage					
Coton	90 °C	7,0	2,10	53	2:29
	60 °C	7,0	1,10	53	2:29
	◁60°C ¹⁾	7,0	0,93	50	2:59
	◁60°C	3,5	0,75	40	2:59
	40 °C	7,0	0,75	65	2:39
	40 °C	3,5	0,54	47	2:29
	20 °C	7,0	0,35	65	2:39
Synthétique	30 °C	3,5	0,34	46	1:59
Fin	30 °C	2,0	0,30	40	1:09
Laine 	30 °C	2,0	0,23	35	0:38
Automatic	40 °C	5,0	0,78	55	1:57
QuickPower	40 °C	4,0	0,75	45	0:59
Express	40 °C	3,5	0,30	31	0:30
Laine					
Coton	Séchage normal ²⁾	4,0	2,00	17	1:40
Synthétique	Séchage normal	3,5	1,20	11	1:05
Lavage et séchage					
Coton	◁60°C Séchage normal ³⁾	7,0 1x 4,0 + 1x 3,0	4,48	90	6:40
QuickPower	40 °C Séchage normal	4,0	3,00	60	2:45

¹⁾ Programme de contrôle selon la norme EN 60456

²⁾ Programme de contrôle selon la norme EN 61121

³⁾ Programme de contrôle selon la norme EN 50229

Remarque concernant les essais comparatifs

Les données de consommation et la durée du programme peuvent différer des valeurs annoncées en fonction de la pression et de la dureté de l'eau, de la température d'arrivée d'eau, de la température ambiante, du type et de la quantité de linge, de l'humidité résiduelle lors du séchage, des variations de tension réseau et des options sélectionnées.

La température mesurée dans la cuve par la sonde de température lors de la phase de chauffage du procédé de lavage *PowerWash 2.0* est plus élevée que la température réelle du linge.

La température relevée dans la cuve ne correspond **pas** à la température du linge.

Réglages

Les réglages vous permettent d'adapter l'électronique du sèche-linge séchant à vos besoins. Vous pouvez modifier ces réglages à tout moment.

Ouvrir le menu Réglages

Préalables

- Le lave-linge séchant est en marche.
- L'écran indique l'affichage de base.



- Effleurez simultanément les touches sensibles ∨ et ∧.

L'écran affiche :



Vous avez accès aux *réglages*.

Sélectionner vos réglages

- Effleurez la touche sensitive ∨ ou ∧ jusqu'à ce que le réglage souhaité s'affiche à l'écran.
 - La touche sensitive ∨ permet de faire défiler la liste de sélection vers le bas.
 - La touche sensitive ∧ permet de faire défiler la liste de sélection vers le haut.
- Effleurez la touche sensitive OK pour modifier le réglage affiché.

Modifier un réglage

- Lorsque vous effleurez la touche sensitive ∨, les différentes options disponibles pour ce réglage s'affichent.

Le réglage actuel est marqué d'une coche ✓.

- Si la sélection souhaitée est affichée à l'écran, effleurez la touche sensitive OK pour l'activer.

Terminer le réglage

- Effleurez la touche sensitive ∨ ou ∧, jusqu'à ce que retour ↵ s'affiche.
- Effleurez la touche sensitive OK.

Langue

Plusieurs langues d'affichage vous sont proposées.

Le drapeau  placé après le mot *Langue* sert de point de repère, au cas où l'utilisateur ne comprendrait pas la langue qui a été sélectionnée.

La langue sélectionnée est enregistrée.

Degré de salissure

Vous pouvez définir le réglage par défaut (préréglage) du degré de salissure ou désactiver la question.

Options possibles

- Préréglage
Vous avez le choix entre les degrés de salissure léger, normal et sale.
Réglage d'usine : normal
- Question
Vous pouvez activer ou désactiver la question concernant le degré de salissure du linge.
Réglage d'usine : activé

Volume du signal sonore

Vous pouvez régler le volume du signal sonore sur sept niveaux différents.

Les niveaux sont représentés par des briques. Le niveau le plus bas indique que le signal sonore est désactivé.

Bip touches

Tout effleurement d'une touche sensitive ou actionnement d'une touche est confirmé par un signal sonore.

Réglage d'usine : bip de validation activé.

Code PIN

Le code vous permet de protéger votre lave-linge séchant contre toute utilisation par des tiers non autorisés.

Options possibles

- Activer
Le code est 125 et peut être activé. Lorsque le code est activé, il doit être saisi après la mise en marche afin de pouvoir utiliser le lave-linge séchant.
- Désactiver
Pour permettre l'utilisation du lave-linge séchant sans saisie de code. Apparaît uniquement si le code a été activé auparavant.
- Modifier
Il est possible d'entrer le code de votre choix.

Si vous oubliez votre code PIN, seul le service après-vente Miele peut déverrouiller le lave-linge séchant. Notez le nouveau code PIN.

Réglages

Unité de température

La température peut être indiquée en °C/Celsius ou en °F/Fahrenheit.

Réglage d'usine : °C/Celsius

Luminosité de l'écran

Vous disposez de 7 niveaux de réglage de la luminosité.

La luminosité est modifiée dès que vous sélectionnez un autre niveau.

Mode veille de l'affichage

L'écran s'assombrit et la touche *Départ/Arrêt* clignote lentement pour économiser l'énergie.

Options possibles

- activé
L'écran s'assombrit au bout de 10 minutes.
- activé (pas pour le programme en cours) (réglage d'usine)
L'écran reste allumé pendant le déroulement du programme, mais s'éteint 10 minutes après la fin de celui-ci.
- désactivé
L'écran reste allumé.

Eteindre l'appareil

Le lave-linge séchant s'arrête automatiquement après la fin du programme/ la rotation Infofroissable ou après la mise en marche si aucune sélection n'est effectuée pendant un laps de temps.

Options possibles

- au bout de 15 minutes (réglage d'usine)
Le lave-linge séchant s'arrête au bout de 15 minutes.
- au bout de 20 minutes
Le lave-linge séchant s'arrête au bout de 20 minutes.
- au bout de 30 minutes
Le lave-linge séchant s'arrête au bout de 30 minutes.

Affichage de la charge maximale

Lorsqu'un programme est sélectionné, la charge maximale s'affiche brièvement. Vous pouvez désactiver ce message.

L'*affichage de la charge maximale* est activé par défaut (réglages usine).

Affichage du nom de programme

Le nom du programme de lavage sélectionné s'affiche brièvement à l'écran.

Réglage d'usine : *Affichage du nom de programme* désactivé

Mémoire

Le lave-linge séchant enregistre les derniers réglages d'un programme (température, vitesse d'essorage et certaines options) après le démarrage du programme.

Lorsque ce programme de lavage est de nouveau sélectionné, le lave-linge séchant affiche les réglages mémorisés.

Réglage d'usine : fonction Mémoire désactivée

Temps de pré lavage Coton

Si vous avez des exigences particulières concernant le pré lavage, vous pouvez prolonger la durée de base fixée à 25 minutes.

Options possibles

- normal (réglage d'usine)
Le temps de pré lavage est de 25 minutes.
- + 6 min
Le temps de pré lavage est de 31 minutes.
- + 9 min
Le temps de pré lavage est de 34 minutes.
- + 12 min
Le temps de pré lavage est de 37 minutes.

Temps de trempage

Vous pouvez régler la durée de trempage entre 30 minutes et 5 heures.

Vous pouvez sélectionner la durée par tranches de 30 minutes. La durée choisie sera appliquée dès sélection de l'option *Trempage*.

Fonction Délicat

Lorsque la fonction Délicat est activée, le déplacement du tambour est réduit. Les textiles légèrement encrassés peuvent ainsi être lavés en douceur.

La fonction Délicat peut être activée pour les programmes *Coton* et *Synthétique*.

Si la fonction Délicat est activée, tous les cycles de lavage desdits programmes utiliseront le rythme de la fonction Délicat.

Réglage d'usine : rythme délicat désactivé

Réglages

Réduction de la température

A ces altitudes, le point d'ébullition de l'eau est bas. Miele recommande à partir d'une altitude de 2000 m, d'activer la réduction de la température pour éviter l'ébullition de l'eau. La température maximale est réduite à 80 °C même lorsqu'une température plus élevée est sélectionnée.

Réglage d'usine : réduction de la température désactivée

Hydro plus

Vous pouvez augmenter la quantité d'eau utilisée dans les programmes de lavage.

Options possibles

- Hydro +
Le niveau d'eau (davantage d'eau) est augmenté lors du lavage et du rinçage.
- Rinçage supplémentaire
Un rinçage supplémentaire est effectué.
- Eau et rinçage supplémentaires
Augmentation du niveau d'eau lors du lavage et du rinçage et un rinçage supplémentaire.

Niveau Hydro plus

Lorsque l'option Hydro plus est activée, quatre niveaux vous sont proposés pour augmenter le niveau d'eau.

Niveaux :

- normal (réglage d'usine)
- Plus ∆
- Plus ∆∆
- Plus ∆∆∆

Niveau de rinçage maximal

Lors du rinçage, vous pouvez toujours régler le niveau d'eau sur la valeur maximale.

Cette fonction est importante pour les personnes allergiques, afin d'obtenir le meilleur résultat de rinçage. La consommation d'eau augmente.

Réglage d'usine : fonction désactivée

Refroidissement du bain lessiviel

A la fin du lavage, une entrée d'eau supplémentaire est admise dans le tambour pour refroidir le bain lessiviel.

Le refroidissement du bain lessiviel s'effectue en programme Coton, si la température est supérieure ou égale à 70°C.

Le refroidissement du bain lessiviel devrait être activé :

- pour éviter tout risque d'ébouillantage si le tuyau de vidange est accroché à un lavabo ou un évier ;
- dans les bâtiments non pourvus d'un tuyau d'évacuation conforme à la norme DIN 1986.

Réglage d'usine : refroidissement du bain désactivé

Pression d'eau faible

Si la pression d'eau est inférieure à 100 kPa, le lave-linge séchant interrompt le programme avec le message d'anomalie : arrivée d'eau.

Si la pression d'eau continue d'être trop faible (inférieure à 100 kPa), ce réglage peut être sélectionné pour garantir une arrivée d'eau adéquate.

Dans les réglages usine, la *Pression d'eau faible* est désactivée.

Protection anti-placage

Afin de réduire la probabilité de formation d'un anneau de linge, il est possible de limiter le nombre de tours pour l'essorage final. Ne fonctionne que pour le mode "Laver et sécher en continu".

Options possibles

- 1200 tr/min (réglage usine)
- 1100 tr/min
- 1000 tr/min
- 900 tr/min

Paliers de séchage

Si besoin est, vous pouvez modifier les paliers de séchage pour les programmes *Coton*, *Synthétique* et *Automatic*.

Le degré de séchage est représenté par un diagramme en barres :

- peu de barres = plus sec
- plus de barres = plus humide

Réglages

Vous avez besoin d'un module WLAN (accessoire en option) pour pouvoir consulter les paramètres suivants.

Miele@home

Le réglage Miele@home est seulement visible, lorsque le module WLAN est inséré.

Réglages du module

Nous vous recommandons de raccorder votre lave-linge séchant au réseau Wi-Fi via l'App Miele@mobile ou via WPS. Si, au lieu de cela, vous souhaitez effectuer vous-même tous les réglages pour la connexion à votre routeur, ou avoir une configuration de réseau spéciale, vous pouvez effectuer les réglages correspondants avec les connaissances techniques nécessaires.

Statut

Liste des informations sur le module WLAN.

Démarrer l'action du module

Si vous souhaitez réinitialiser toutes les valeurs saisies et réglages effectués pour Miele@home, vous pouvez restaurer les réglages d'usine du module Wi-Fi. Tous les réglages qui ne concernent pas Miele@home sont conservés.

Sélectionnez Redém + régl. d'usine et confirmez avec la touche OK.

Paramètres du système

Cette option permet de connecter ou de déconnecter votre lave-linge séchant au réseau Miele@home existant. Pour une description précise, reportez-vous

au mode d'emploi Miele@home. Vous pouvez le télécharger sur www.miele-at-home.de.

Commande à distance

Le réglage Commande distance est seulement visible, lorsque le module WLAN est inséré et connecté.

Si vous avez installé l'App Miele@home sur votre terminal mobile, vous pouvez vérifier l'état de votre lave-linge séchant partout où vous vous trouvez et allumer votre lave-linge séchant à distance.

Le réglage Commande distance doit être activé si vous souhaitez allumer votre lave-linge séchant avec votre terminal mobile.

Il est également possible d'annuler un programme, quand Commande distance n'est pas activé.

Avec la touche "Départ différé", configurez une plage horaire durant laquelle vous souhaitez démarrer votre lave-linge séchant et lancez le départ différé (voir chapitre "Départ différé"). Vous pouvez démarrer le lave-linge séchant dans le créneau horaire enregistré par vos soins en envoyant un signal. Si vous n'avez envoyé aucun signal jusqu'à l'heure de départ la plus tardive possible, le lave-linge séchant démarre automatiquement.

Réglage d'usine : commande à distance désactivée

SmartGrid

Le réglage SmartGrid est seulement visible, lorsque le module WLAN est inséré et connecté.

Grâce à cette fonction, vous pouvez faire démarrer automatiquement votre lave-linge séchant aux heures creuses.

Quand vous activez SmartGrid, la touche *Départ différé* a une nouvelle fonction.

Avec la touche "Départ différé", vous configurez SmartStart.

Le lave-linge séchant démarrera dans le créneau horaire enregistré par vos soins dès réception du signal envoyé par votre fournisseur d'énergie.

Si vous n'avez reçu aucun signal de votre fournisseur jusqu'à l'heure de départ la plus tardive possible, le lave-linge séchant démarre automatiquement.

Réglage d'usine : fonction *SmartGrid* désactivée

SmartStart

Si vous avez activé la fonction SmartGrid dans les paramètres, ce n'est plus *Départ* dans, mais SmartStart qui apparaît à l'écran après avoir effleuré la touche sensitive *Départ différé*.

Vous pouvez définir une plage horaire (15 minutes à 24 heures) durant laquelle le programme de lavage doit être lancé au plus tard. Le déroulement correspond au réglage du temps du départ différé.

Commander des accessoires

Une large gamme de lessives, de produits complémentaires de soin du linge, d'additifs et de produits d'entretien des appareils est disponible pour ce lave-linge. Tous ces produits sont adaptés aux lave-linge Miele.

Vous pouvez commander ces articles et bien d'autres encore sur Internet sous www.miele-shop.com. Vous pouvez également vous les procurer auprès du service après-vente Miele et de votre revendeur Miele.



Lessives

UltraWhite

- Lessive en poudre
- Pour textiles blancs et clairs, et linge en coton très sale
- Élimination efficace des taches dès les basses températures

UltraColor

- Lessive liquide couleurs
- Pour textiles noirs et de couleur
- Prend soin des couleurs vives, qui conservent tout leur éclat
- Élimination efficace des taches dès les basses températures

Lessive pour la laine et les textiles délicats

- Lessive liquide pour textiles délicats
- Particulièrement indiquée pour la laine et la soie
- Lavage efficace dès 20 °C, préserve la tenue et la couleur de vos textiles délicats

Lessives spéciales

Les lessives spéciales sont disponibles en capsule  pour un dosage unique ou en bidon de dosage pratique.

Outdoor

- Lessive liquide pour vêtements d'extérieur et tenues de travail
- Nettoie et entretient en respectant les couleurs
- Nettoie les vêtements à membranes en douceur grâce à la lanoline

Sport

- Lessive liquide pour vêtements de sport et laine polaire
- Neutralise les odeurs désagréables
- Permet de conserver la forme et la tenue des textiles

Duvets

- Lessive liquide pour oreillers, sacs de couchage et vêtements garnis de duvet
- Préserve l'élasticité du duvet et des plumes
- Préserve les propriétés respirantes des vêtements garnis de duvet
- Empêche le duvet de s'agglomérer

WoolCare

- Lessive liquide pour la laine et les textiles délicats
- Formule de soin spéciale aux protéines de blé
- Empêche le feutrage
- Protège les couleurs
- Disponible uniquement en capsule 

SilkCare

- Lessive liquide pour la soie
- Formule de soin spéciale aux protéines de soie
- Protège les couleurs
- Disponible uniquement en capsule 

Produits complémentaires de soin du linge

Les produits complémentaires de soin du linge sont disponibles en capsules  pour un dosage unique ou en bidon de dosage pratique.

Imperméabilisant

- Pour imperméabiliser les textiles en microfibrilles comme les vêtements de pluie
- Préserve les propriétés respirantes des textiles

Adoucissant

- Parfum frais, naturel
- Pour un linge tout doux

Additifs

Booster

- Pour éliminer les taches
- Pour les textiles blancs et les couleurs
- Disponible en capsule  pour un dosage unique pratique

Entretien de l'appareil

Nettoyant machine

- Nettoyage efficace, en profondeur du lave-linge
- Elimine les graisses, bactéries et les odeurs désagréables

Détartrant

- Elimine les dépôts de calcaire importants
- Doux grâce à l'acide citrique naturel

MIELE France

Siège social

9 avenue Albert Einstein - Z. I. du Coudray

93151 - Le Blanc-Mesnil CEDEX

R.C.S. Bobigny B 708 203 088

Miele Center Paris

55 Boulevard Malesherbes

75008 Paris

Miele Center Nice

Secteur Cap 3000

285 avenue de Verdun

06700 Saint-Laurent du Var



Internet
www.miele.fr



La ligne Consommateurs

Conseils, SAV, accessoires
et pièces détachées

09 74 50 1000

Appel non surtaxé

Siège en Allemagne

Miele & Cie. KG

Carl-Miele-Straße 29, 33332 Gütersloh

WTF 130 WPM



fr-FR

M.-Nr. 10 519 380 / 02