

FRIGORIFERO • CONGELATORE

Istruzioni per l'installazione, l'uso, la manutenzione

I

REFRIGERATOR • FREEZER

Instructions for installation, use, maintenance

GB

KÜHLSCHRANK • GEFRIERSCHRANK

Hinweise für Installation, Gebrauch, Wartung

D

RÉFRIGÉRATEUR • CONGÉLATEUR

Instructions pour l'installation, l'utilisation, l'entretien

F

FRIGORÍFICO • CONGELADOR

Instrucciones para la instalación, el uso y el mantenimiento

ES

FRIGORÍFICO • CONGELADOR

Instruções para a instalação, o uso, a manutenção

P



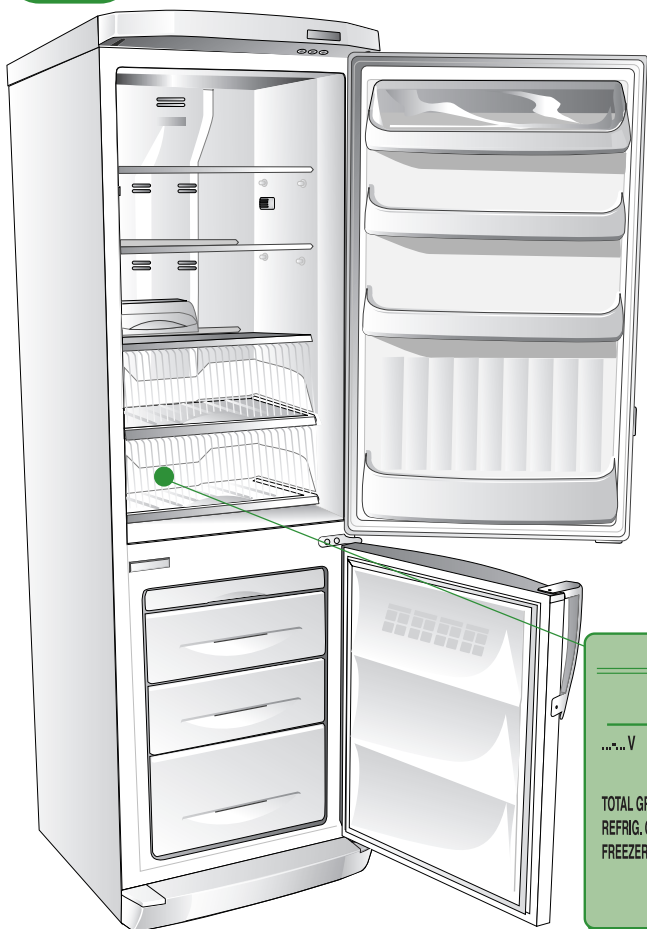

SN	min 10°C	max 32°C
N	min 16°C	max 32°C
ST	min 18°C	max 38°C
T	min 18°C	max 43°C

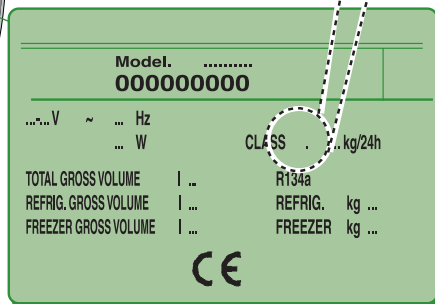

I NORMATIVE-AVERTENZE E CONSIGLI IMPORTANTI

Questo prodotto è conforme alle vigenti normative europee di sicurezza relative alle apparecchiature elettriche. È stato sottoposto a lunghe prove e meticolosi test per valutarne la sicurezza e l'affidabilità. Prima di utilizzare l'apparecchio, leggere attentamente questo manuale, in modo da sapere esattamente cosa fare e cosa non fare. Un uso inappropriato dell'apparecchio può essere pericoloso, soprattutto per i bambini. Prima di collegare l'apparecchio accertarsi che i dati in targa siano corrispondenti a quelli del vostro impianto. I materiali dell'imballaggio riciclabili, non disperderli nell'ambiente, portarli quindi ad un impianto di smaltimento, affinché possano essere riciclati. La sicurezza elettrica di questo apparecchio è assicurata soltanto quando è collegato ad un impianto elettrico munito di un efficace presa di terra, a norma di legge. È obbligatorio verificare questo fondamentale requisito di sicurezza. In caso di dubbio, richiedere un controllo accurato dell'impianto da parte di un tecnico qualificato. (legge 46/90) L'uso di questa macchina, così come di un qualsiasi apparecchio elettrico, comporta l'osservanza di alcune regole fondamentali:

- non toccare l'apparecchio con mani o piedi bagnati o umidi;
- non tirare il cavo di alimentazione per staccare la spina dalla presa;

- non lasciare esposto l'apparecchio agli agenti atmosferici;
- non permettere che l'apparecchio sia usato dai bambini senza sorveglianza;
- non staccare o inserire la spina nella presa con le mani bagnate; - prima di effettuare qualsiasi operazione di pulizia o di manutenzione, disinserire l'apparecchio dalla rete di alimentazione elettrica o staccando la spina o spegnendo l'interruttore generale dell'impianto;
- in caso di guasto o di cattivo funzionamento, spegnere l'apparecchio, e non manometterlo.

ATTENZIONE!

Quando installate il vostro apparecchio frigorifero è importante tener conto della classe climatica del prodotto.

Per conoscere la classe climatica del vostro apparecchio controllate la targa dati qui riportata.

L'apparecchio funziona correttamente nel campo di temperatura ambiente indicato in tabella, secondo la classe climatica.

GB REGULATIONS, WARNINGS AND IMPORTANT RECOMMENDATIONS

This product is in conformity with the European safety regulations in force relative to electrical equipment. It has undergone extensive trials and meticulous tests to evaluate safety and reliability.

Before using the appliance, carefully read this manual in order to know exactly what to do and what not to do.

Improper use can be dangerous, especially for children. Before connecting the appliance, check that the data on the plate corresponds to that of your system. Do not litter the recyclable packaging material, but take it to a waste disposal plant for recycling.

The electrical safety of this appliance is ensured only if connected to an electrical system equipped with an efficient ground clamp in accordance with the law. It is obligatory to check this fundamental safety requirement. In case of doubt, request an accurate control of the system by a qualified technician (Act 46/90).

Some fundamental rules must be observed in the use of this appliance, as with any electrical equipment:

- do not touch the appliance with moist or wet hands or feet
- do not pull on the power supply cable to pull the plug from the socket

- do not expose the appliance to atmospheric agents
- do not allow children to use the appliance without supervision
- do not pull out or insert the plug with wet hands; before any cleaning or maintenance work, disconnect the appliance from the mains by either pulling out the plug or switching off the main system switch.
- in case of breakdown or improper functioning switch off the appliance and do not tamper with it.

WARNING!

When you install your refrigerator, it is important to bear in mind the climatic rating of the appliance.

In order to find out the climatic rating of your appliance, check the data rating plate.

The appliance will function correctly within the ambient temperature range indicated in the table, according to its climatic rating

D VORSCHRIFTEN, HINWEISE UND WICHTIGE RATSCHLÄGE

Dieses Produkt entspricht den geltenden EG-Sicherheitsbestimmungen in bezug auf elektrische Apparate. Es wurde aufwendigen und genauen Tests unterzogen, bei denen seine Sicherheit und Zuverlässigkeit geprüft wurden.

Bevor Sie diesen Apparat benutzen, lesen Sie bitte dieses Handbuch aufmerksam durch, damit Sie genau wissen, was Sie tun können und was Sie nicht tun dürfen.

Eine unsachgemäße Verwendung des Gerätes kann gefährlich sein, vor allem für Kinder. Das Verpackungsmaterial kann recycelt werden, bitte werfen Sie es nicht einfach im Freien weg, sondern bringen Sie es zu einer Entsorgungsstelle, wo es recycelt werden kann. Dieser Apparat ist bezüglich seiner elektrischen Teile nur sicher, wenn er an ein gut geerdetes Stromnetz angeschlossen wird, das allen gesetzlichen Bestimmungen entspricht. Bitte kontrollieren Sie unbedingt, ob dies der Fall ist. Falls Sie Zweifel haben, verlangen Sie bitte eine sorgfältige Kontrolle der Anlage durch einen Fachmann (Gesetz Nr. 46/90). Bei der Benutzung dieses Geräts müssen genau wie bei allen anderen elektrischen Apparaten einige wichtige Regeln beachtet werden:

- den Apparat nie mit nassen oder feuchten Händen oder Füßen berühren;
- beim Ausziehen des Steckers aus der Steckdose nie am Kabel reißen;

- den Apparat nie Witterungseinflüssen aussetzen;
- nicht zulassen, daß der Apparat von unbeaufsichtigten Kindern benutzt wird;
- nie den Stecker mit nassen Händen in die Steckdose einführen oder aus dieser herausziehen; vor jeder Reinigungs- und Instandhaltungsarbeit die Stromversorgung unterbrechen, indem man den Stecker zieht oder den Hauptschalter der Anlage ausschaltet;
- bei Nichtfunktionieren oder Störungen den Apparat ausschalten und nicht selbst zu reparieren versuchen.

ACHTUNG!

Bitte achten Sie bei der Installation Ihres Kühlschranks auf die Kühlungsstufe des Produktes. Die Kühlungsstufe Ihres Kühlschranks können Sie den Daten auf dem hier aufgeführten Typenschild entnehmen. Das Gerät funktioniert richtig bei Raumtemperatur, die in der Tabelle nach der Kühlungsstufe angegeben ist.

F NORMES, AVERTISSEMENTS ET RECOMMANDATIONS IMPORTANTES

Ce produit est conforme aux normes européennes de sécurité en vigueur relatives aux appareils électriques. Il a été soumis à de longs essais et à des tests méticuleux afin d'évaluer la sécurité et la fiabilité. Lire attentivement ce manuel avant d'utiliser l'appareil afin de savoir exactement ce qu'il faut faire et ce qu'il ne faut pas faire.

Une utilisation impropre de l'appareil risque d'être dangereuse, surtout pour les enfants. Avant de brancher l'appareil, vérifiez que les données figurant sur la plaque correspondante à celles de votre installation. Les matériaux d'emballage sont recyclables, ne pas les abandonner dans l'environnement, les porter dans un centre spécialisé afin qu'ils soient recyclés. La sécurité électrique de cet appareil est assurée uniquement lorsqu'il est relié à une installation électrique équipée d'une prise de terre en bon état, selon la norme en vigueur. En cas de doute, faire procéder à un contrôle soigné de l'installation par un technicien qualifié (loi 46/90).

L'utilisation de cet appareil, comme celle de tout appareil électrique, implique l'observation de certaines règles fondamentales :

- Ne pas toucher l'appareil avec des mains ou des pieds mouillés ou humides;
- ne pas tirer sur le câble d'alimentation pour débrancher la fiche de la prise;

- ne pas laisser l'appareil exposé aux agents atmosphériques;
- ne pas permettre que l'appareil soit utilisé par des enfants en l'absence de surveillance;
- ne pas débrancher ni brancher la fiche dans la prise de courant avec les mains mouillées; avant d'effectuer toute opération de nettoyage ou d'entretien, débrancher l'appareil du réseau d'alimentation électrique en débranchant la fiche ou en éteignant l'interrupteur principal de l'installation;
- en cas de panne ou de mauvais fonctionnement, éteindre l'appareil et ne pas l'endommager.

ATTENTION!

Quand vous installez votre appareil frigorifique, il est important de tenir compte de la classe climatique du produit.

Pour savoir à quelle classe climatique appartient votre réfrigérateur, veuillez contrôler la plaque des données comme indiquée ci-après: L'appareil frigorifique fonctionne correctement dans l'intervalle de température ambiante indiqué sur le tableau, selon la classe climatique.

ES NORMAS, ADVERTENCIAS Y CONSEJOS IMPORTANTES

Este producto es conforme a las normativas europeas de seguridad vigentes relativas a los aparatos eléctricos y ha sido sometido a largas y meticulosas pruebas para evaluar la seguridad y la fiabilidad del mismo. Antes de utilizar el aparato leer atentamente el presente manual, para saber exactamente cuáles son las operaciones que pueden cumplirse y cuáles no. Un uso indebido del aparato puede ser peligroso, sobre todo para los niños. Antes de conectar el aparato asegurarse de que los datos de la placa correspondan a los datos de la instalación de alimentación. Los materiales reciclables del embalaje no deben ser eliminados en el ambiente. Por consiguiente, llevarlos a un establecimiento habilitado a tal efecto para que puedan ser reciclados.

La seguridad eléctrica de este aparato se verifica sólo cuando el mismo está conectado a una instalación eléctrica provista de toma de tierra eficaz y normalizada. Es obligatorio verificar este requisito fundamental de seguridad. En caso de dudas, solicitar un control cuidadoso de la instalación por parte de un técnico calificado (Ley 46/90).

El uso de esta máquina, como así también de cualquier aparato eléctrico, comporta la observación de algunas reglas fundamentales:

- no tocar el aparato con manos o pies mojados o húmedos;

- no tirar del cable de alimentación para desconectar el enchufe de la toma;
- no exponer el aparato a los agentes atmosféricos;
- no permitir que los niños usen el aparato sin vigilancia;
- no quitar o introducir el enchufe en la toma con las manos mojadas; antes de efectuar cualquier operación de limpieza o mantenimiento, desconectar el aparato de la red de alimentación eléctrica desconectando el enchufe o apagando el interruptor general de la instalación;
- en caso de desperfecto o funcionamiento incorrecto apagar el aparato y no intervenir en el mismo.

ATENCION!

Cuando instalen su aparato frigorífico es importante que tengan en cuenta la clase climática del producto.

Para conocer la clase climática de su aparato, controlen la placa con los datos que aparece aquí.

El aparato funciona correctamente en el campo de temperatura ambiente indicado en el cuadro, según la clase climática.

P NORMAS, ADVERTÊNCIAS E CONSELHOS IMPORTANTES

Este produto está conforme as normas europeias de segurança vigentes referentes a aparelhos eléctricos. Foi submetido a longas provas e a meticulosos testes para a avaliação da sua segurança e fiabilidade. Antes de utilizar o aparelho, leia atentamente este manual para saber exactamente o que fazer e o que não fazer. Um uso inadequado do aparelho pode ser perigoso, sobretudo para as crianças.

Antes de ligar o aparelho na rede certifique-se de que os dados constantes na chapinha correspondam aos da instalação eléctrica da sua casa. Os materiais de embalagem recicláveis não os descarte no meio ambiente; leve-os a um centro especializado para que possam ser reciclados. A segurança eléctrica deste aparelho é garantida somente se este for ligado a uma instalação munida de uma eficaz tomada de ligação à terra, nos termos da legislação em matéria. É obrigatório verificar este fundamental requisito de segurança. Em caso de dúvidas, peça a um técnico qualificado para efectuar um cuidadoso controlo da instalação eléctrica da sua casa. (lei 46/90)

O uso desta máquina assim como o de qualquer aparelho eléctrico, comporta o cumprimento de algumas regras fundamentais:

- não toque no aparelho com as mãos ou os pés molhados;

- não puxe o cabo de alimentação eléctrica para desligar a ficha da tomada;
- não deixe o aparelho exposto aos agentes atmosféricos;
- não permita que o aparelho seja utilizado por crianças sem que estas sejam vigiadas;
- não ligue nem desligue a ficha da tomada com as mãos molhadas;
- antes de efectuar qualquer operação de limpeza ou de manutenção, desligue o aparelho da rede de alimentação eléctrica extraindo a ficha da tomada ou desactivando o interruptor geral da instalação eléctrica.
- em caso de avaria ou de mau funcionamento, desligue o aparelho e não o manuseie.

ATENÇÃO!

Ao instalar o seu aparelho frigorífico, é importante observar a classe climática do produto. Para conhecer a classe climática do seu aparelho, controlar a chapa de dados abaixo demonstrada.

O aparelho funciona correctamente no campo de temperatura ambiente indicado na tabela, segundo a classe climática.



I NOTE GENERALI ALLA CONSEGNA

Si ringrazia per la scelta della macchina.
La preghiamo di leggere attentamente queste brevi note scritte per lei e per poter utilizzare al massimo tutte le prestazioni che può ottenere.
La qualità del Frigocongelatore è garantita poiché ogni nostro prodotto è controllato al 100% al fine produzione, con lunghe prove e con diversi tipi di TEST.

La usi e vedrà quante soddisfazioni otterrà.

- 1 QUADRO COMANDI
- 2 LUCE INTERNA
- 3 GRIGLIE REGOLABILI
- 4 SCOMPARTO 0-4°C

- 5 SCATOLA FRUTTA EVERDURA
- 6 SCOMPARTO PER CONGELAZIONE CIBI FRESCHI FREEZER
- 7 CASSETTI FREEZER
- 8 BALCONCINO PORTASCATOLE
- 9 BALCONCINO PORTABOTTIGLIE

GB GENERAL NOTES ON DELIVERY

Thank you for choosing this appliance.
Please carefully read these short notes so that you can use all the available functions to a maximum. The quality of the refrigerator-freezer is guaranteed since our product is 100% tested at the end of production, with extensive trials and various types of TESTS.

Use it and you will see how much satisfaction you obtain.

- 1 CONTROL PANEL
- 2 INTERNAL LIGHT
- 3 ADJUSTABLE GRIDS
- 4 0-4°C COMPARTMENT

- 5 COMPARTMENT FOR FREEZING OF FRESH FOOD FREEZER
- 6 FREEZER DRAWERS
- 7 CONTAINER TRAY
- 8 EGG, BUTTER, ETC. TRAY
- 9 BOTTLE TRAY

D**ALLGEMEINE BEMERKUNGEN ZUR LIEFERUNG**

Wir gratulieren Ihnen zu Ihrer Wahl.

Bitte lesen Sie diese Anleitungen, die wir für Sie geschrieben haben, aufmerksam durch, damit Sie alle Möglichkeiten dieses Geräts voll ausschöpfen können.

Für die Qualität dieses Kühl- und Gefrierschranks garantieren wir, denn jedes unserer Produkte wird nach erfolgter Produktion hundertprozentig kontrolliert, lange geprüft und verschiedenen TESTS unterzogen.

Benützen Sie ihn, Sie werden zufrieden sein !

- 1** BEDIENFELD
- 2** INNENBELEUCHTUNG
- 3** VERSTELLBARE ROSTE
- 4** KÜHLZONE 0-4°C

5 TIEFKÜHLABTEIL FÜR FRISCHE LEBENSMITTEL

6 TIEFKÜHLSCHUBLADEN

7 DOSENABLAGE

8 EIER- UND BUTTERABLAGE

9 FLASCHENABTEIL

F**REMARQUES GÉNÉRALES AU MOMENT DE LA LIVRAISON**

Nous vous remercions de votre choix.

Nous vous prions de lire attentivement ces quelques remarques afin que vous puissiez utiliser au maximum toutes les prestations que cet appareil offre.

La qualité du réfrigérateur-congélateur est garantie car notre produit est contrôlé à 100 % en fin de production en subissant de longs essais ainsi que différents types de TEST.

Utilisez-le et vous verrez les nombreuses satisfactions qu'il vous procurera.

- 1** TABLEAU DES COMMANDES
- 2** ÉCLAIRAGE INTERNE
- 3** GRILLES REGULABLES
- 4** COMPARTIMENT 0-4°C

5 COMPARTIMENT POUR LA CONGELATION DES ALIMENTS FRAIS FREEZER

6 TIROIRS FREEZER

7 PORTE-BOITES

8 BOITE A OEUFS, BEURRE, ETC.

9 PORTE-BOUTEILLES

ES**NOTAS GENERALES RELATIVAS A LA ENTREGA**

En primer lugar agradecemos la preferencia acordada eligiendo una de nuestras máquinas.

Le solicitamos lea atentamente estas breves notas escritas para Usted, de modo que pueda obtener las máximas prestaciones de su aparato. La calidad del frigorífico-congelador está garantizada ya que cada uno de nuestros productos es controlado al 100% al final de la producción, con largas y diferentes PRUEBAS.

Con su uso podrá comprobar sus ventajas.

- 1** TABLERO DE MANDOS
- 2** LUZ INTERNA
- 3** REJILLAS REGULABLES
- 4** COMPARTIMIENTO 0-4°C

5 COMPARTIMIENTO PARA CONGELAR ALIMENTOS FRESCOS FREEZER

6 CAJONCILLOS FREEZER

7 BALCONCILLO PORTA-CAJONES

8 CAJÓN PARA HUEVOS, MANTEQUILLA, ETC.

9 BALCONCILLO PORTA-BOTELLAS

P**NOTAS GERAIS NO ACTO DE ENTREGA**

Agradece-se pela escolha da máquina.

Agradecemos que leia atentamente estas breves notas que escrevemos para si, para que a possa utilizar usufruindo, ao máximo, de todas as prestações que com ela pode obter.

A qualidade do frigorífico-congelador é garantida dado que todos os nossos produtos são 100% controlados no final da produção com demoradas provas e diversos tipos de TESTES.

Use-a e verá as satisfações que terá.

- 1** QUADRO DE COMANDOS
- 2** LUZ INTERIOR
- 3** GRELHAS REGULÁVEIS
- 4** COMPARTIMENTO 0-4°C

5 COMPARTIMENTO CONGELADOR PARA CONGELAÇÃO DE ALIMENTOS FRESCOS

6 GAVETAS DO CONGELADOR

7 SUPORTE PARA AS CAIXAS

8 CAIXA DOS OVOS, MANTEIGA ETC.

9 SUPORTE PARA AS GARRAFAS



I DESCRIZIONE MACCHINA

Gli apparecchi Frigocongelatori verticali della serie CO NO FROST sono elettrodomestici di grande capienza che permettono di congelare, conservare e refrigerare qualsiasi cibo.

La **STRUTTURA** portante è stata realizzata in pannelli di lamiera trattati e verniciati elettrostaticamente per resistere ai maltrattamenti e rimanere bella e lucente nel tempo.

Gli **ISOLAMENTI** sono stati scelti per mantenere costante la temperatura INTERNA e avere grossi spazi interni.

Lo **SPAZIO INTERNO** è stato studiato per poter ospitare qualsiasi forma di cibo da conservare con una facilità di spostamento dei ripiani.

ATTENZIONE: mantenere libere da ostruzioni le aperture di ventilazione nell'involucro dell'apparecchio o nella struttura da incasso.

SBRINAMENTO FRIGO AUTOMATICO SBRINAMENTO CONGELATORE AUTOMATICO

ATTENZIONE: Non usare dispositivi meccanici o altri metodi artificiali per accelerare il processo di sbrinamento, diversi da quelli raccomandati dal costruttore

ATTENZIONE: Non usare apparecchi elettrici all'interno dello scomparto conservatore di cibi, se questi non sono di tipo raccomandato dal costruttore.

GB APPLIANCE DESCRIPTION

The upright fridge-freezers of the CO NO FROST series are large-capacity appliances that allow any type of food to be frozen, preserved and refrigerated.

The supporting **STRUCTURE** is constructed in panels of treated sheet steel, electrostatically enamelled to resist ill-treatment, and for long-lasting beauty and shine.

The **INSULATION** has been selected to maintain the INTERNAL temperature constant and for large internal space.

The **INTERNAL SPACE** is designed to hold any form of food with easy shelf movement.

WARNING: Keep ventilation openings in the appliance enclosure or in the structure for building in, clear of obstruction.

AUTOMATIC FRIDGE DEFROST AUTOMATIC FREEZER DEFROST

WARNING: Do not use mechanical devices or other artificial means to accelerate the defrosting process, other than those recommended by the manufacturer.

WARNING: Do not use electrical appliance inside de food storage of the appliances, unless they are of the type recommended by the manufacturer.

D BESCHREIBUNG DES GERÄTS

Die vertikalen Kühl-Gefrier-Automaten der Serie CO NO FROST bieten besonders viel Platz und ermöglichen das Einfrieren, Aufbewahren und Kühlen aller Lebensmittel.

Das **TRAGWERK** besteht aus speziell behandelten und elektrostatisch lackierten Blechtafeln, die auch eine unsorgfältige Behandlung ertragen und immer schön und glänzend bleiben.

Die **ISOLIERUNGEN** wurden im Hinblick auf eine konstante INNENTEMPERATUR und auf geräumige Innenflächen gewählt.

Der **INNENRAUM** wurde so eingeteilt, daß Lebensmittel aller Art darin aufbewahrt werden können, wobei man die Roste leicht umplazieren kann.

ACHTUNG: Die Belüftungsöffnungen des Standgerät-Gehäuses oder die der Einbaustruktur dürfen nicht verstopft werden.

ABTAU-AUTOMATIK IM KÜHLTEIL

ABTAU-AUTOMATIK IM GEFRIERTEIL

ACHTUNG: Weder mechanische Vorrichtungen noch andere künstlichen Verfahren, die nicht den Empfehlungen des Herstellers entsprechen, benutzen, um den Auftauprozess zu beschleunigen.

ACHTUNG: Bitte verwenden Sie keine Elektrogeräte im Kühlgut-Lagerfach, Wenn diese nicht der vom Hersteller empfohlenen Art entsprechen.

F DESCRIPTION DE L'APPAREIL

Les appareils Réfrigérateurs-Congélateurs verticaux de la série CO NO FROST sont des électroménagers d'une grande capacité qui permettent de congeler, conserver et réfrigérer tout type d'aliment.

La **STRUCTURE** portante est construite avec des panneaux de tôle traités et vernis électrostatiquement afin de résister aux mauvais traitements et pour rester belle est brillante dans le temps.

Les **ISOLATIONS** ont été sélectionnées afin de conserver une température INTERNE constante et de bénéficier de larges espaces internes.

L'**ESPACE INTERIEUR** a été conçu pour contenir toutes les formes d'aliments à conserver grâce à la facilité de déplacement des rayons.

ATTENTION: laisser les prises d'air libres de toute entrave au niveau du corps de l'appareil ou du meuble à l'intérieur duquel il est encastré

DÉGIVRAGE AUTOMATIQUE DU RÉFRIGÉRATEUR

DÉGIVRAGE AUTOMATIQUE DU CONGÉLATEUR

ATTENTION: Pour accélérer le dégivrage, ne pas utiliser de dispositifs mécaniques ou de systèmes artificiels autres que ceux préconisés par le fabricant

ATTENTION: Ne pas utiliser d'appareils électriques à l'intérieur du compartiment de conservation des aliments à moins qu'ils ne soient du type recommandé par le fabricant.

ES DESCRIPCIÓN DE LA MÁQUINA

Los aparatos refrigeradores congeladores verticales de la serie CO NO FROST son electrodomésticos de gran capacidad que permiten congelar, conservar y refrigerar cualquier alimento.

La **ESTRUCTURA** portante ha sido realizada en paneles de chapa tratados y pintados electrostáticamente para resistir a los maltratos y permanecer bella y brillante a lo largo del tiempo.

Los **AISLAMIENTOS** han sido seleccionados para mantener constante la temperatura INTERNA y a la vez obtener grandes espacios internos.

El **ESPACIO INTERNO** ha sido estudiado para contener alimentos de cualquier forma que deban ser conservados, con gran facilidad de desplazamiento de los platos.

ATENCION: Mantengas libre de obstrucciones los orificio de ventilación de la caja extrema del aparato o de la estructura para empotrar.

DESCONGELACIÓN REFRIGERADOR AUTOMÁTICO

DESCONGELACIÓN CONGELADOR AUTOMÁTICO

ATENCION: No utilizar dispositivos mecánicos u otros métodos artificiales para acelerar el proceso de descongelamientos, a no ser los que aconseja el fabricante.

ATENCION: No use aparato eléctricos, que no sean del tipo recomendado por el fabricante, en el interior del compartimiento para la conservación de alimentos.

P DESCRIÇÃO DA MÁQUINA

Os aparelhos Frigoríficos-congeladores verticais da série CO NO FROST são electrodomésticos de grande capacidade que permitem congelar, conservar e refrigerar quaisquer alimentos.

A **ESTRUTURA** portante foi realizada em painéis de chapa tratada e pintada electrostaticamente para resistir aos maus tratos e manter-se sempre bonita e brilhante no tempo.

OS **ISOLAMENTOS** foram escolhidos por forma a manterem constante a temperatura INTERNA e a permitirem grandes espaços interiores.

O **ESPAÇO INTERIOR** foi estudado no sentido de poder conter qualquer tipo de alimento em conservação com a facilidade de deslocação das prateleiras.

ATENÇÃO: Mantenha livre de obstruções as aberturas de ventilação do invólucro do aparelho e da estrutura de encaixe.

DESCONGELAÇÃO AUTOMÁTICA DO FRIGORÍFICO

DESCONGELAÇÃO AUTOMÁTICA DO CONGELADO

ATENÇÃO: Para acelerar o processo de descongelamento, não utilize l nunca dispositivos mecânicos nem l nenhum outro tipo de métodos artificiais que não sejam os l recomendados pelo construtor.

ATENÇÃO: Não utilize aparelhos eléctrico no interior do compartimento para a conservação de alimentos, excepto os do tipo recomendado pelo fabricante.

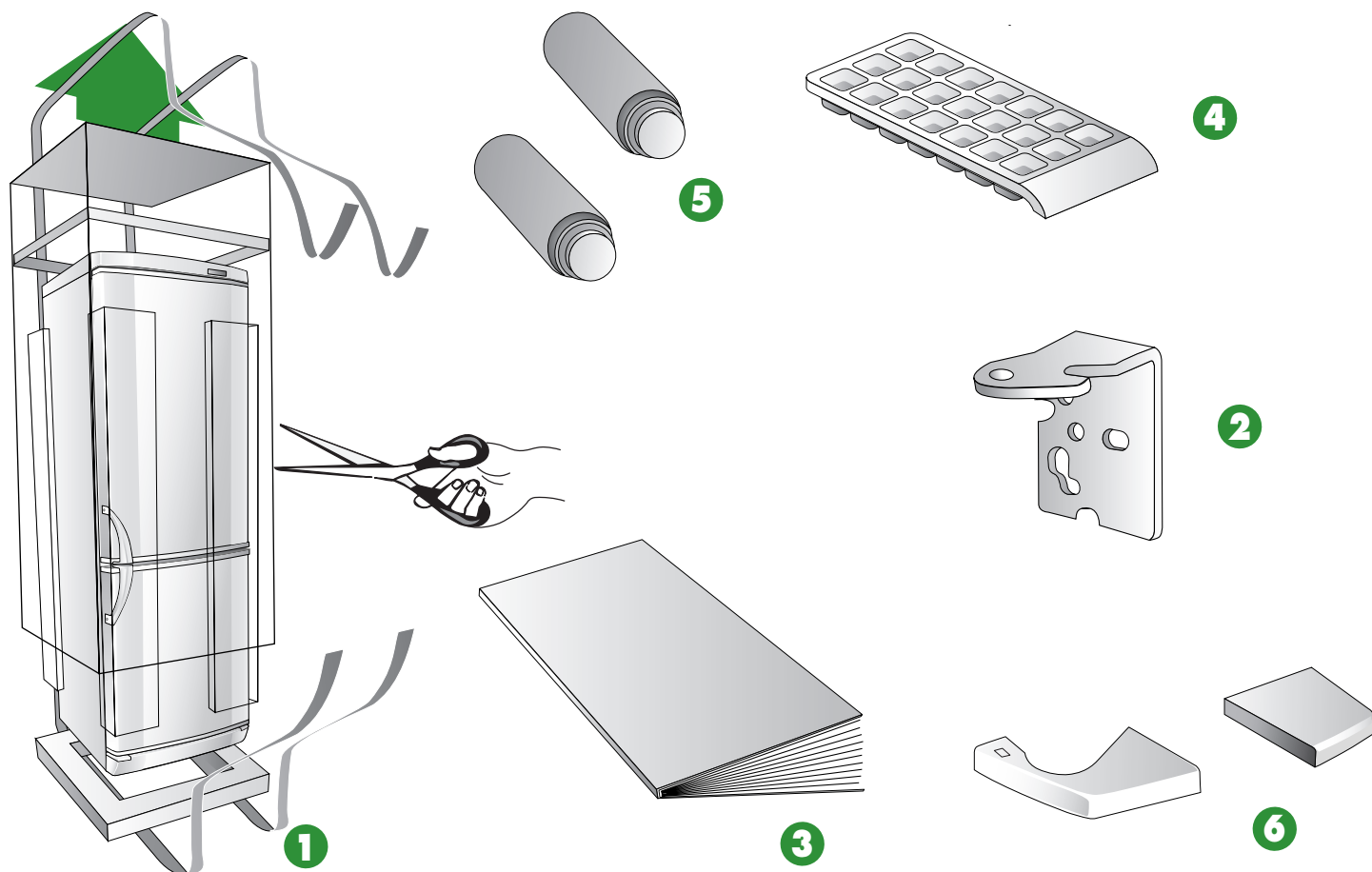

I TRASPORTO

- 1 FRIGOCONGELATORE
- 2 CERNIERA
- 3 LIBRETTO D'ISTRUZIONE
- 4 BACINELLA GHIACCIO
- 5 DISTANZIALI
- 6 TAPPO PER ZOCCOLO

GB TRANSPROT

- 1 REFRIGERATOR-FREEZER
- 2 HINGE
- 3 INSTRUCTION HANDBOOK
- 4 ICE TRAY
- 5 ICE SPATULA
- 6 SPACERS
- 7 CAP FOR PLINTH

D**TRANSPORT**

- 1 KÜHL- UND GEFRIERSCHRANK
- 2 SCHARNIER
- 3 GEBRAUCHSANLEITUNG
- 4 EISBEHÄLTER
- 5 EISSPACHTEL
- 6 ABSTANDSTÜCKE
- 7 STÖPSEL FÜR SOCKEL

F**TRANSPORT**

- 1 RÉFRIGÉRATEUR-CONGÉLATEUR
- 2 CHARNIÈRE
- 3 BROCHURE D'INSTRUCTIONS
- 4 BAC À GLACE
- 5 SPATULE GIVRE
- 6 ENTRETOISES
- 7 BOUCHONS POUR PLINTHE

ES**TRANSPORTE**

- 1 FRIGORÍFICO-CONGELADOR
- 2 BISAGRA
- 3 MANUAL DE INSTRUCCIONES
- 4 CUBETA PARA HIELOS
- 5 ESPÁTULA HIELO
- 6 DISTANCIADORES
- 7 TAPÓN PARA ZÓCALO

P**TRANSPORTE**

- 1 FRIGORÍFICO CONGELADOR
- 2 DOBRADIÇA
- 3 LIVRO DE INSTRUÇÕES
- 4 RECIPIENTES PARA O GELO
- 5 ESPÁTULA PARA GELO
- 6 SEPARADOR
- 7 TAMPA PARA A BASE

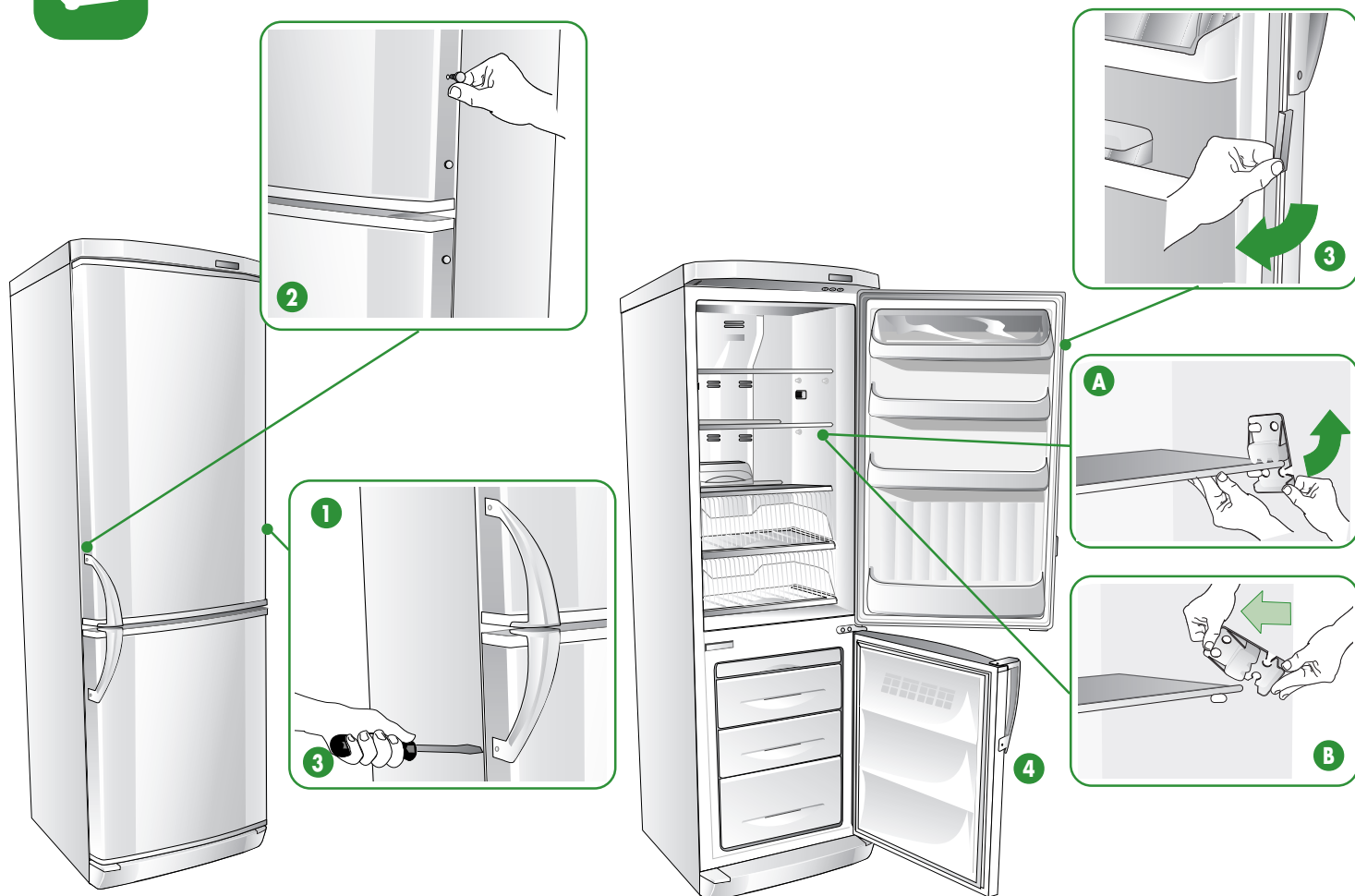

I POSIZIONAMENTO E MESSA IN OPERA

INVERSIONE MANIGLIA VERTICALE

Se il vostro apparecchio è dotato della maniglia verticale montata, ma decidete di cambiare la parte di apertura bisognerà procedere all'inversione anche della maniglia verticale nel seguente modo:

- 1 Smontare la maniglia tramite le due viti di sostegno.
- 2 Estrarre tramite leggera pressione, i tappi salvaforo che troverete nel lato opposto della porta.
- 3 Rotare la maniglia di 180° e riposizionare le due viti, quindi rinfilare i tappi salvaforo sul lato opposto

RIMOZIONE DELLE PROTEZIONI PER IL TRASPORTO

- 4 Rimuovere la protezione dalla guarnizione della porta (fig. 6). La protezione evita i possibili danni della guarnizione dovuti al trasporto. La protezione deve essere rimossa per poter chiudere ermeticamente la porta. Per togliere la protezione, tirare leggermente un'estremità, ruotandola verso l'esterno.
- 5 Rimuovere i dispositivi di blocco dei ripiani in vetro. Tali elementi in plastica evitano lo spostamento dei ripiani durante il trasporto. Per rimuovere i dispositivi di blocco, procedere come segue:
 - a) Afferrare gli elementi in plastica, ruotandoli fino a disimpegnarli totalmente dal ripiano.
 - b) Estrarre gli elementi tirandoli verso l'esterno.

GB POSITIONING AND INSTALLATION

MOVING THE VERTICAL HANDLE

If your appliance is fitted with a vertical handle and you want to change the opening direction, the position of the vertical handle must also be changed following the procedure reported below:

- 1 Remove the handle by unscrewing the fixing screws.
- 2 Remove the hole plugs on the opposite side of the door by pressing lightly.
- 3 Rotate the handle 180° and refit it using the two screws. Insert the plugs in the holes left on the opposite side

REMOVING THE TRANSPORT PROTECTIONS

- 4 Remove the door seal protection (fig. 6). The protection prevents possible damage to the seal during transport. The protection must be removed in order to be able to close and seal the door. To remove the protection, pull one end gently while rotating it outwards.
- 5 Remove the glass shelf locking devices. These plastic devices prevent the shelves from moving during transport. To remove the devices, proceed as follows:
 - a) Grip the plastic element and rotate it until it is free of the shelf.
 - b) Extract the elements by pulling outwards.

D AUFSTELLUNG UND INBETRIEBSETZUNG

UMKEHRUNG DES VERTIKALEN GRIFFES

Falls Ihr Gerät über einen vertikalen Griff verfügt und Sie die Öffnungsrichtung ändern möchten, muss auch der vertikale Griff wie nachstehend beschrieben umgekehrt werden:

- 1 Den Griff anhand der beiden Halteschrauben demontieren.
- 2 Die Verschlussstöpfe der Bohrungen an der gegenüberliegenden Türseite durch leichte Druckanwendung herausziehen.
- 3 Den Griff um 180° drehen und die beiden Schrauben erneut positionieren; dann die Verschlussstöpfe an der Rückseite wieder anbringen.

ENTFERNEN DER SCHUTZVORRICHTUNGEN FÜR DEN TRANSPORT

- 4 Die Schutzvorrichtungen von der Türdichtung entfernen (Abb. 6). Diese Schutzvorrichtung verhindert Schäden an der Dichtung, die während des Transports entstehen können. Die Schutzvorrichtung muss entfernt werden, um die Tür hermetisch schließen zu können. Für die Entfernung der Schutzvorrichtung diese an einem Ende leicht nach außen hin abziehen.
- 5 Die Blockier Vorrichtung der Glas-Abstellborde entfernen. Diese Plastikteile verhindern die Bewegung der Abstellborde während des Transports. Zum Entfernen der Blockier Vorrichtungen folgendermaßen vorgehen:
 - a) Die Plastikteile ergreifen und drehen, bis sie die Abstellborde komplett freigeben.
 - b) Die Teile herausziehen und entnehmen.

F POSITIONNEMENT ET MISE EN OEUVRE

INVERSION DE LA POIGNÉE VERTICALE

Si votre appareil est équipé d'une poignée verticale déjà montée et vous souhaitez modifier le côté de l'ouverture, il faudra également effectuer l'inversion de la poignée verticale, en agissant de la façon suivante :

- 1 Démontez la poignée, au moyen des deux vis de support.
- 2 En exerçant une légère pression, sortir les bouchons de protection qui se trouvent sur le côté opposé de la porte.
- 3 Tourner la poignée de 180° et remettre en place les deux vis, puis enfiler à nouveau les bouchons de protection sur le côté opposé.

RETRAIT DES PROTECTIONS POUR LE TRANSPORT

- 4 Retirer la protection de la garniture de la porte (fig. 6). La protection évite tout risque d'endommager la garniture pendant le transport. La protection doit être retirée, afin de pouvoir fermer hermétiquement la porte. Pour enlever la protection, tirer légèrement une extrémité, en la tournant vers l'extérieur.
- 5 Retirer les dispositifs de blocage des tablettes en verre. Ces éléments en plastique évitent le déplacement des tablettes pendant le transport. Pour retirer les dispositifs de blocage, effectuer les opérations suivantes :
 - a) Saisir les éléments en plastique, en les tournant jusqu'à ce qu'ils soient totalement dégagés de la tablette.
 - b) Sortir les éléments, en les tirant vers l'extérieur.

ES POSICIONAMIENTO E INSTALACIÓN

INVERSIÓN MANIJA VERTICAL

Si su aparato está dotado de manija vertical montada, pero Ud. decide cambiar la parte de apertura debe proceder además a la inversión de la manija vertical de la siguiente manera:

- 1 Desmontar la manija mediante los dos tornillos de soporte.
- 2 Extraer con una ligera presión, los tapones de protección de los orificios que encontrará en el lado opuesto de la puerta.
- 3 Girar la manija en 180° y volver a montar los dos tornillos, luego colocar nuevamente los tapones de protección en el lado opuesto.

DESMONTAJE DE LAS PROTECCIONES PARA EL TRANSPORTE

- 4 Quitar la protección de la guarnición de la puerta (fig. 6). La protección evita los posibles daños de la guarnición debidos al transporte. La protección debe quitarse para poder cerrar herméticamente la puerta. Para quitar la protección, tirar ligeramente de un extremo, girándola hacia el exterior.
- 5 Quitar los dispositivos de bloqueo de las repisas de vidrio. Dichos elementos de plástico evitan el desplazamiento de las repisas durante el transporte. Para quitar los dispositivos de bloqueo, proceder de la siguiente manera:
 - a) Aferrar los elementos de plástico, girándolos hasta liberarlos completamente de la repisa.
 - b) Extraer los elementos tirándolos hacia el exterior.

P COLOCAÇÃO E ACCIONAMENTO

INVERSÃO DO PUXADOR VERTICAL

Se o seu aparelho tiver montado um puxador vertical e você decidir mudar o lado de abertura, é necessário inverter o puxador vertical do modo seguinte:

- 1 Desmonte o puxador, tirando os dois parafusos de fixação.
- 2 Retire as tampinhas que estão a tapar os furos do outro lado da porta, com uma ligeira pressão.
- 3 Rode o puxador de 180° e fixe-o de novo com os dois parafusos. A seguir encaixe as tampinhas dos furos, removidas anteriormente, nos orifícios do lado oposto.

REMOÇÃO DOS ELEMENTOS DE PROTEÇÃO UTILIZADOS NO TRANSPORTE

- 4 Retire o protector da junta de vedação da porta (fig. 6). Este protector serve para impedir que a junta de vedação se estrague durante o transporte. A protecção tem de ser retirada para a porta poder fechar herméticamente. Para tirar o protector, puxe ligeiramente uma das extremidades, rodando-a para fora.
- 5 Tire os dispositivos que estão a fixar as prateleiras de vidro. Estes elementos de plástico servem para impedir o movimento das prateleiras durante o transporte. Para tirar estes dispositivos, proceda do modo seguinte:
 - a) Agarre os elementos de plástico, rodando-os até os soltar completamente da prateleira.
 - b) Extraia os elementos, puxando-os para fora.

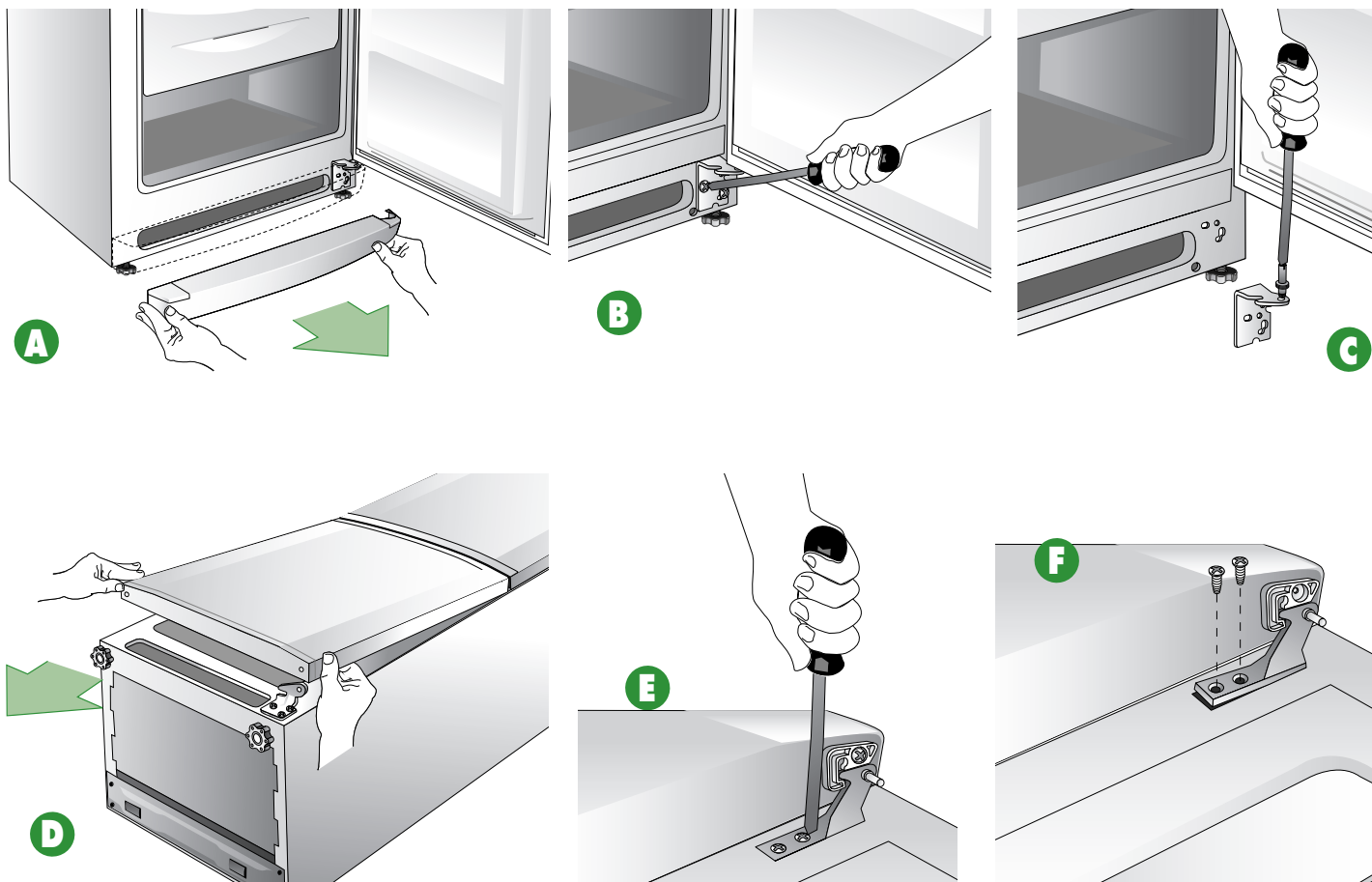

I INVERSIONE APERTURA PORTA

Questa operazione deve essere compiuta da almeno due persone.

Tutti i modelli sono predisposti per l'inversione dell'apertura della porta, per un più coordinato allineamento con l'arredo cucina.

Per effettuare l'inversione della porta procedete nel seguente modo:

- A** Inclinate leggermente l'apparecchio e appoggiatelo al muro per accedere alla parte inferiore. Smontare lo zoccolo facendo una lieve trazione.
- B** Svitare le viti della cerniera.

- C** Smontare la cerniera inferiore.
- D** Sfilate la porta del congelatore nel senso indicato dalla freccia.
- E** Svitare le viti che tengono fissata la cerniera intermedia.
- F** Estraete la cerniera intermedia aprendo la porta superiore.

GB INVERSION OF DOOR OPENING

This operation must be carried out by at least two people.

The position of the door can be inverted on all models in order to fit in better with the kitchen furnishings.

In order to invert the door proceed as follows:

- A** Slightly tilt the appliance and rest it against the wall in order to reach the bottom. Remove the front plinth panel by pulling lightly.
- B** Unscrew the hinge screws.

- C** Remove the bottom hinge.
- D** Remove the lower door in the direction indicated by the arrow.
- E** Remove screws which hold the middle hinge in place.
- F** Open the upper door in order to remove the middle hinge in the direction of the arrow.

D UMKEHRUNG DER ÖFFNUNGRICHTUNG DER TÜR

Diese Arbeitsschritte müssen immer von mindestens zwei Personen durchgeführt werden.

Bei allen Modellen kann die Öffnungsrichtung der Tür gedreht werden, weshalb sich das Gerät an jede Kucheneinrichtung anpassen lässt.

Wenn Sie die Tür drehen wollen, verfahren Sie bitte wie folgt:

A Inneigen Sie das Gerät leicht, und stützen Sie es an der Wand ab, damit Sie an den unteren Bereich gelangen können. Den Sockel durch leichtes Herausziehen demontieren.

B Die Schrauben des Scharniers lösen.

C Das untere Scharnier demontieren.

D Entfernen Sie die untere Tür in der durch den Pfeil angezeigten Richtung.

E Lösen Sie die Schrauben, mit denen das mittlere Scharnier befestigt ist.

F Ziehen Sie das mittlere Scharnier heraus, indem Sie die obere Tür in Pfeilrichtung öffnen.

F INVERSION DE L'OUVERTURE DE LA PORTE

Cette opération doit être réalisée par au moins deux personnes.

Tous les modèles sont prédisposés pour l'inversion de l'ouverture de la porte, pour permettre un alignement plus coordonné avec le reste de la décoration de la cuisine.

Pour effectuer l'inversion de la porte, veuillez procéder de la façon suivante:

A Inclinez légèrement l'appareil et appuyez-le contre le mur pour accéder à la partie inférieure. Démontez le socle en exerçant une légère traction.

B Dévisser les vis de la charnière.

C Démontez la charnière inférieure.

D Extrayez la porte inférieure dans le sens indiqué par la flèche.

E Dévissez les vis qui fixent la charnière intermédiaire.

F Enlevez la charnière intermédiaire en ouvrant la porte supérieure comme.

ES CAMBIO DE LA APERTURA DE LA PUERTA

Esta operación la tienen que realizar, por lo menos, dos personas.

Todos los modelos están preparados para que se pueda cambiar el lado hacia el que se abre la puerta, para que se pueda coordinar mejor con la decoración de la cocina.

Para realizar el cambio de la puerta, procedan de la siguiente manera:

A Inclinen ligeramente el aparato y apóyenlo en la pared para poder llegar a la parte inferior. Desmonte el zócalo ejerciendo una leve tracción.

B Destornille los tornillos de la bisagra.

C Desmonte la bisagra inferior.

D Sacar la puerta inferior en el sentido indicado por la flecha.

E Desenrosquen los tornillos que mantienen sujeta la bisagra intermedia.

F Saquen la bisagra intermedia abriendo la puerta superior como indica la flecha.

P INVERSÃO DE ABERTURA DE PORTA

Esta operação deve ser realizada por pelo menos duas pessoas.

Todos os modelos são predispostos para a inversão de abertura de porta, para melhor combinar com a decoração.

Para efectuar a inversão da porta, proceder da seguinte maneira:

A Inclinar ligeiramente o aparelho e apoiá-lo na parede para ter acesso à parte inferior. Desmonte a base exercendo uma ligeira tracção.

B Desaperte os parafusos da dobradiça.

C Desmonte a dobradiça inferior.

D Puxar a porta inferior no sentido indicado pela seta.

E Desaparafusar os parafusos que mantêm fixa a dobradiça intermediária.

F Tirar a dobradiça intermediária abrindo a porta superior como indicado pela seta.

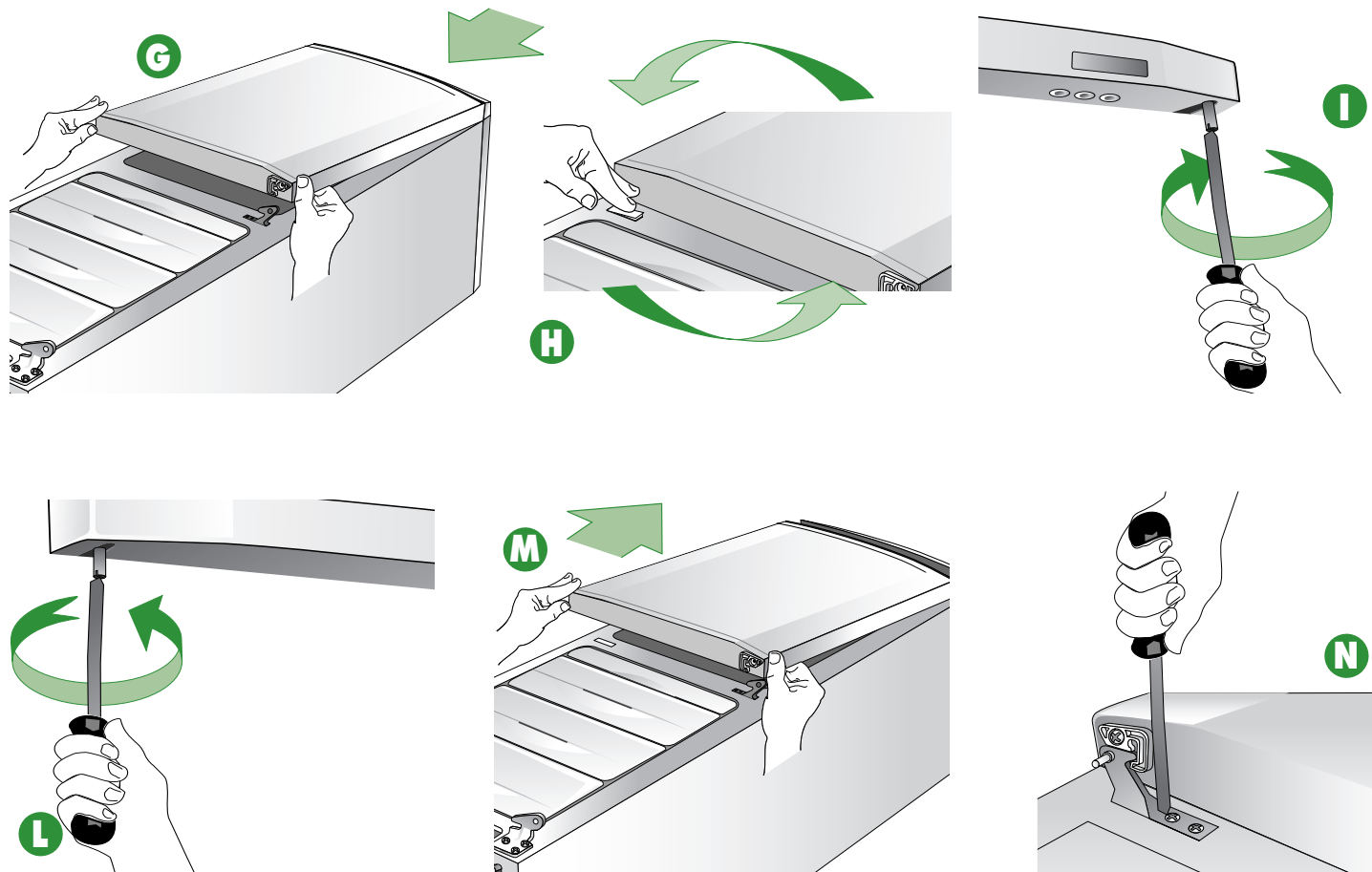

I INVERSIONE APERTURA PORTA

- G** Sfilate via la porta superiore nel senso indicato dalla freccia.
- H** Estraete il piastrino dalla parte sinistra e inseritelo nella zona destra (occupata precedentemente dalla cerniera intermedia).
- I** Svitare il perno superiore.
- L** Riavvitate il perno superiore nella parte sinistra.
- M** Inserite la porta superiore accoppiando correttamente il perno.
- N** Inserite la cerniera intermedia e fissatela con le proprie viti. Per facilitare il montaggio agite contemporaneamente sulla chiusura della porta.

GB INVERSION OF DOOR OPENING

- G** Remove the top door in the direction indicated by the arrow.
- H** Remove plate on the left-hand side and insert it in the right-hand side (previously occupied by the middle hinge).
- I** Unscrew the upper pin.
- L** Screw the upper pin back into the left-hand side.
- M** Insert the upper door so that pin fits in correctly.
- N** Insert the middle hinge and use its own screws to fasten it. To facilitate assembly move the door lock at the same time.

D UMKEHRUNG DER ÖFFNUNGSRICHTUNG DER TÜR

- G** Die obere Tür in Pfeilrichtung herausnehmen.
- H** Ziehen Sie das Plättchen auf der linken Seite heraus und setzen Sie es auf der rechten Seite ein, dort wo zuvor das mittlere Scharnier befestigt war.
- I** Svitare il perno superiore.
- L** Schrauben Sie den oberen Stift jetzt auf der linken Seite fest.
- M** Setzen Sie die obere Tür ein. Der Bolzen muss sich korrekt einpassen.
- N** Setzen Sie das Zwischenscharnier I ein und befestigen Sie es mit den Scharnierschrauben. Um die Montage zu Erleichtern, wirken Sie gleichzeitig auf den Verschluss der Tür ein.

F INVERSION DE L'OUVERTURE DE LA PORTE

- G** Sortir la porte supérieure du côté indiqué par la flèche.
- H** Enlevez la plaque de la partie gauche et introduisez-la dans la partie droite (occupée précédemment par la charnière intermédiaire).
- I** Dévissez la cheville supérieure.
- L** Revissez la cheville supérieure dans la partie gauche.
- M** Introduisez la porte supérieure en assemblant correctement la cheville.
- N** Introduisez la charnière intermédiaire et fixez-la avec ses propres vis. Pour faciliter le montage intervenez en même temps sur la fermeture de la porte.

ES CAMBIO DE LA APERTURA DE LA PUERTA

- G** Saque la puerta superior en el sentido indicado por la flecha.
- H** Quitar la plaquita colocada en la parte izquierda y pónganla en la parte derecha (ocupada anteriormente por la bisagra intermedia).
- I** Desenrosquen el perno superior.
- L** Enrosquen el perno superior en la parte izquierda.
- M** Coloquen la puerta superior colocando correctamente el perno.
- N** Coloquen la bisagra intermedia y sujétanla con sus propios tornillos. Para facilitar el montaje, actúen contemporáneamente en el cierre de la puerta.

P INVERSÃO DE ABERTURA DE PORTA

- G** Desmonte a porta superior extraindo-a no sentido indicado pela seta.
- H** Tirar a chapa da parte esquerda e inseri-la na parte direita (ocupada anteriormente pela dobradiça intermediária).
- I** Desaparafusar o eixo superior.
- L** Aparafusar novamente o eixo superior na parte esquerda.
- M** Inserir a porta superior juntando corretamente o eixo.
- N** Inserir a dobradiça intermediária e fixá-la com os próprios parafusos. Para facilitar a montagem, operar contemporaneamente no fechamento da porta.

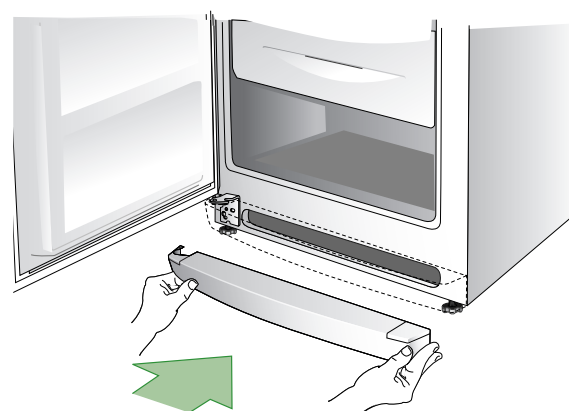
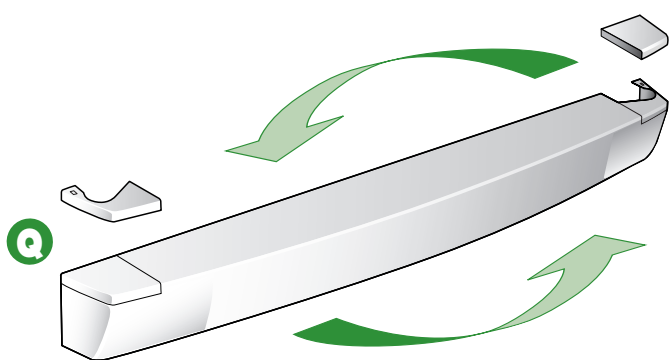
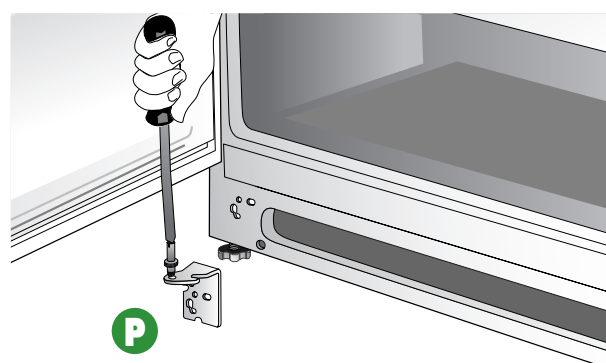
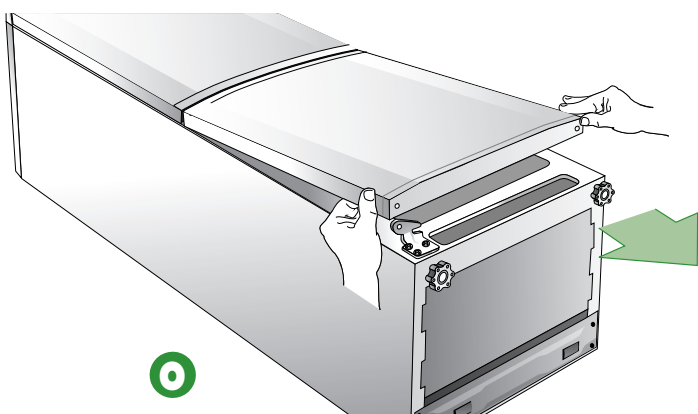

I INVERSIONE APERTURA PORTA

O Inserite la porta inferiore accoppiando correttamente la cerniera intermedia.

R Rimontate la cerniera inferiore sul lato sinistro e fissatela con le viti.

P Svitare il perno dalla cerniera (destra) e montatelo nella cerniera (sinistra) in dotazione.

S Rimontare lo zoccolo facendo una lieve pressione.

Q Sfilate il piastrello sinistro dallo zoccolo. Inserite il piastrello destro in dotazione (posizione destra).

GB INVERSION OF DOOR OPENING

O Fit the bottom door, making sure that the centre hinge is engaged properly.

R Replace the lower hinge on the left-hand side and use the screws to fasten it into position.

P Unscrew pin from hinge (right-hand side) and insert it into hinge (left-hand side) supplied with the appliance.

S Replace the plinth panel M by pressing lightly.

Q Remove the left washer from base. Insert the right washer, which is being supplied (right position).

D UMKEHRUNG DER ÖFFNUNGSRICHTUNG DER TÜR

- O** Die untere Tür einsetzen, indem das mittlere Scharnier korrekt verbunden wird.
- P** Entfernen sie den Stift F von Scharnier (rechts) und montieren sie ihn an das beigefügte Scharnier (links).
- Q** Entfernen Sie das linke Plättchen von Sockel. Fügen Sie das mitgelieferte rechte Plättchen ein (rechte Position).
- R** Bringen sie nun das untere Scharnier links an und befestigen sie es mit den Schrauben.
- S** Den Sockel M durch leichtes Andrücken wieder montieren.

F INVERSION DE L'OUVERTURE DE LA PORTE

- O** Insérer la porte inférieure en enclenchant correctement la charnière intermédiaire.
- P** Dévissez la cheville F de la charnière inférieure (droite) et montez-la dans la charnière (gauche) fournie avec l'appareil.
- Q** Extrayez la plaque gauche du socle. Insérez la plaque droite fournie avec le matériel (position droite).
- R** Remontez la charnière inférieure sur le côté gauche et fixez-la avec les vis.
- S** Remonter le socle M en exerçant une légère pression.

ES CAMBIO DE LA APERTURA DE LA PUERTA

- O** Introduzca la puerta inferior acoplando correctamente la bisagra intermedia.
- P** Desenrosquen el perno de la bisagra inferior (derecha) y móntenla en la bisagra (izquierda) que se entrega con el aparato.
- Q** Quitar la plaqueta izquierda del zócalo. Introducir la plaqueta derecha en dotación (psoción derecha).
- R** Monten la bisagra inferior en el lado izquierdo y sujétenla con los tornillos.
- S** Monte nuevamente el zócalo M ejerciendo una leve presión.

P INVERSÃO DE ABERTURA DE PORTA

- O** Monte a porta inferior encaixando correctamente a dobradiça do meio.
- P** Desaparafusar o eixo da dobradiça (direita) e montá-lo na dobradiça (esquerda) que acompanha o aparelho.
- Q** Puxar a pequena chapa esquerda do suporte. Inserir a pequena chapa direita que acompanha o kit (posição direita).
- R** Montar novamente a dobradiça inferior no lado esquerdo e fixá-la com os parafusos.
- S** Monte de novo a base M fazendo uma ligeira pressão.

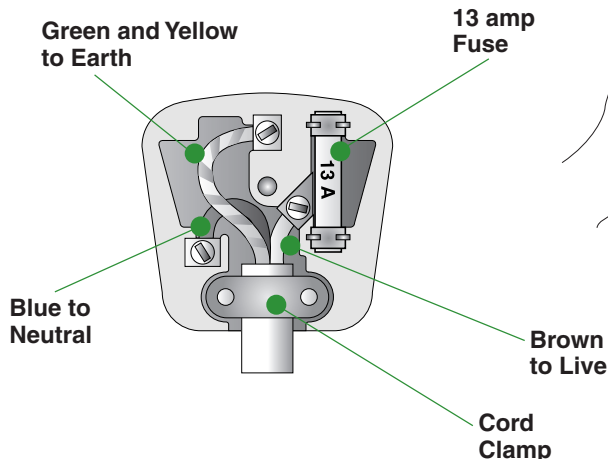
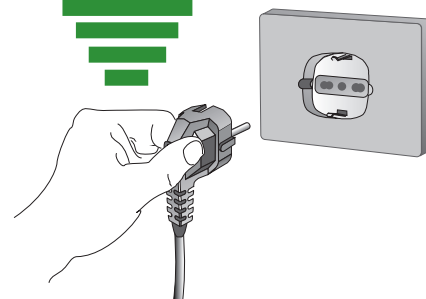
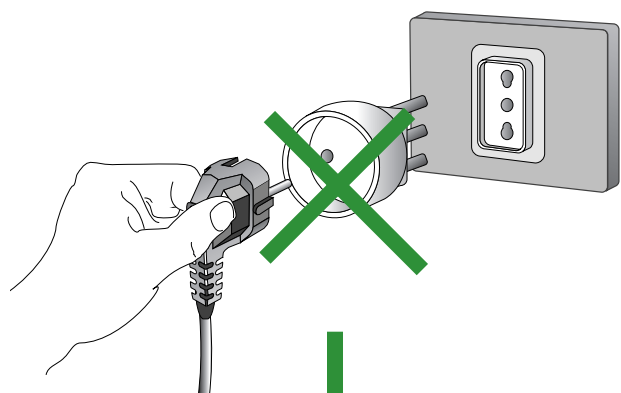
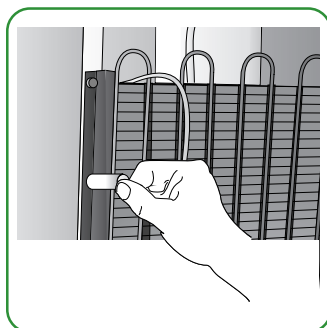

I ATTENZIONE:

NON COLLOCARE L'APPARECCHIO VICINO A SORGENTI DI CALORE E LASCIARE ALMENO 5 CM DI ARIA SULLA PARTE SUPERIORE

- 1 Accostare l'apparecchio fino a che i distanzieri tocchino il muro.
- 2 Pulire le parti interne usando una soluzione di soda in acqua tiepida (1 cucchiaino in 2 litri di acqua). Non usare mai abrasivi e detersivi di alcun genere.
- 3 Attendere circa un'ora, prima di collocare la spina alla rete di alimentazione.
- 4 Equilibrare l'apparecchio per mezzo dei piedini anteriori regolabili.

COLLEGAMENTO ELETTRICO

Controllare che la tensione dell'impianto elettrico corrisponda a quella indicata sulla targhetta caratteristiche posta sul lato sinistro in basso nella parte interna dello scomparto frigorifero.

Se la presa a muro è priva di contatto a terra, o se la spina non è adatta al vostro impianto vi consigliamo di rivolgervi ad un elettricista specializzato.

Non impiegare adattatori o derivatori che potrebbero causare riscaldamenti e bruciate.

GB WARNING:

DO NOT PLACE THE APPLIANCE NEAR HEAT SOURCES AND LEAVE AT LEAST 5 CM OF SPACE ABOVE THE UPPER SECTION

- 1 Position the appliance so that the spacers touch the wall.
- 2 Clean the inside using a solution of sodium carbonate in warm water (1 tablespoon in 2 litres of water). Never use abrasives or detergents of any kind.
- 3 Wait for approx. 1 hour before connecting to the mains.
- 4 Balance the appliance using the adjustable front feet.

ELECTRICAL CONNECTION

Check that the main voltage corresponds to that indicated on the rating plate in the lower left side inside the refrigerator compartment.

If the wall socket does not have an earth terminal, or if the plug does not fit into the socket, it is advisable to consult a qualified electrician. Do not use multiple plugs or adapters as they could cause heating and burning.

Warning: this appliance must be earthed

If this appliance is fitted with a non rewirable plug for which your socket is unsuitable, the plug should be cut off and an appropriate plug fitted. The removed plug must be disposed of. Insertion of the plug into a 13 Amp socket is likely to cause an electrical hazard. When a nonrewirable plug or a rewirable 13 Amp (BS1363) plug is used it must be fitted with a 13 Amp ASTA approved (BS1362) fuse. If any other type of plug is used it must be protected by a 15 Amp fuse either in the plug or at the distribution board.

Important: The wires in the main leads are coloured in accordance with the following code:

GREEN AND YELLOW - EARTH BLUE - NEUTRAL

BROWN - LIVE

As the colours of the wires in the main lead of your appliance may not correspond with the coloured marking identifying the terminals in your plug, proceed as follows. CONNECT GREEN & YELLOW coloured wire to plug terminal marked letter "E" or earth symbol \equiv or coloured green or green & yellow.

CONNECT BLUE coloured wire to plug terminal marked letter "N" or coloured black. CONNECT BROWN coloured wire to plug terminal marked letter "L" or coloured red.

D ACHTUNG:

DAS GERÄT NICHT IN DER NÄHE VON WÄRMEQUELLEN AUFSTELLEN UND AN DER OBERSEITE WENIGSTENS 5 CM ABSTAND FÜR DIE LUFTZIRKULATION FREILASSEN

- 1 Das Gerät an die Wand rücken, bis die beiden Abstandhalter diese berühren.
- 2 Die Innenwände reinigen. Hierzu eine Lösung aus Soda und lauwarmem Wasser (1 Löffel Soda auf 2 Liter Wasser). Niemals scheuernde Substanzen und Reinigungsmittel jeglicher Art verwenden.
- 3 Etwa eine Stunde abwarten, bevor der Netzstecker an die Steckdose angeschlossen wird.
- 4 Das Gerät mit den vorderen Verstellfüßen ausrichten.

F ATTENTION :

NE PAS POSITIONNER L'APPAREIL A PROXIMITE DE SOURCES DE CHALEUR ET LAISSER UN ESPACE D'AU MOINS 5 CM PAR RAPPORT A LA PARTIE SUPERIEURE

- 1 Approcher l'appareil jusqu'à ce que les entretoises touchent le mur.
- 2 Nettoyer les parties internes en utilisant une solution de soude et d'eau tiède (1 cuillère à café dans 2 litres d'eau). Ne jamais d'utiliser de produits abrasifs ni aucun détergent, d'aucune sorte.
- 3 Attendre environ une heure avant de brancher l'appareil au réseau d'alimentation.
- 4 Equilibrer l'appareil au moyen des pieds antérieurs réglables.

ES ATENCIÓN:

NO COLOCAR EL APARATO CERCA DE FUENTES DE CALOR Y DEJAR COMO MINIMO 5 CM DE AIRE EN LA PARTE SUPERIOR.

- 1 Acercar el aparato hasta que los separadores toquen la pared.
- 2 Limpiar las partes internas. Para ello utilizar una solución de soda en agua templada (1 cucharada en dos litros de agua). No usar nunca abrasivos o detergentes de ningún tipo.
- 3 Dejar pasar una hora antes de insertar el enchufe en la toma de corriente.
- 4 Equilibrar el aparato mediante los pies anteriores regulables.

P ATENÇÃO:

NÃO COLOQUE O APARELHO AO PÉ DE FONTES DE CALOR E DEIXE PELO MENOS 5 CM DE ESPAÇO LIVRE ACIMA DA SUA PARTE SUPERIOR

- 1 Encoste o aparelho à parede até os separadores tocarem mesma.
- 2 Limpe as partes interiores do aparelho usando uma solução de soda diluída em água morna (1 colher em 2 litros de água). Não utilize nunca abrasivos nem de detergentes.
- 3 Espere cerca de uma hora antes de ligar a ficha à rede da corrente eléctrica.
- 4 Equilibre o aparelho por meio dos seus pés anteriores reguláveis.

DAS ANSCHLIESSEN AN DAS STROMNETZ

Kontrollieren, dass die Netzspannung der unten auf der linken Seite im Tiefkühlfach angebrachten Leistungsschild entspricht.

Hat die Steckdose keine Erdung oder passt der Stecker nicht in die Steckdose, so benachrichtigen Sie bitte den Elektrofachmann.

Keine Adapter oder Vielfachstecker gebrauchen, weil diese eine Überhitzung oder Verbrennung verursachen können.

BRANCHEMENT ÉLECTRIQUE

Contrôler que les valeurs de tension du réseau électrique puissent supporter celles indiquées sur la plaque caractéristique placée au bas à gauche dans la partie interne du réfrigérateur.

Si la prise de courant n'est pas équipée d'une prise de terre, ou si la fiche n'est pas indiquée pour votre réseau, nous vous conseillons de vous adresser à un électricien spécialisé.

Ne pas employer d'adaptateurs ou de dérivateurs afin d'éviter tout échauffement et brûlure.

CONEXIÓN ELÉCTRICA

Controlar que la tensión de la instalación eléctrica concuerde con la tensión indicada en la placa de características situada en el lado izquierdo inferior del interior del compartimiento frigorífico.

Si la toma de pared no tuviera contacto de tierra, o si el enchufe no fuera adecuado a su instalación, les, aconsejamos se dirijan a un electricista especializado.

No usar adaptadores o derivadores ya que podrían ocasionar calentamientos y quemaduras.

LIGAÇÃO ELÉCTRICA

Verifique se a tensão da instalação eléctrica da sua casa corresponde à tensão indicada na chapa de características colocada no lado esquerdo, em baixo, dentro do frigorífico.

Se a tomada da parede não possuir ligação à terra, ou se a ficha não for adequada para a instalação eléctrica da sua casa, aconselhamo-lo a dirigir-se a um electricista especializado.

Não use adaptadores ou desviadores que possam causar sobreaquecimentos e queimaduras.

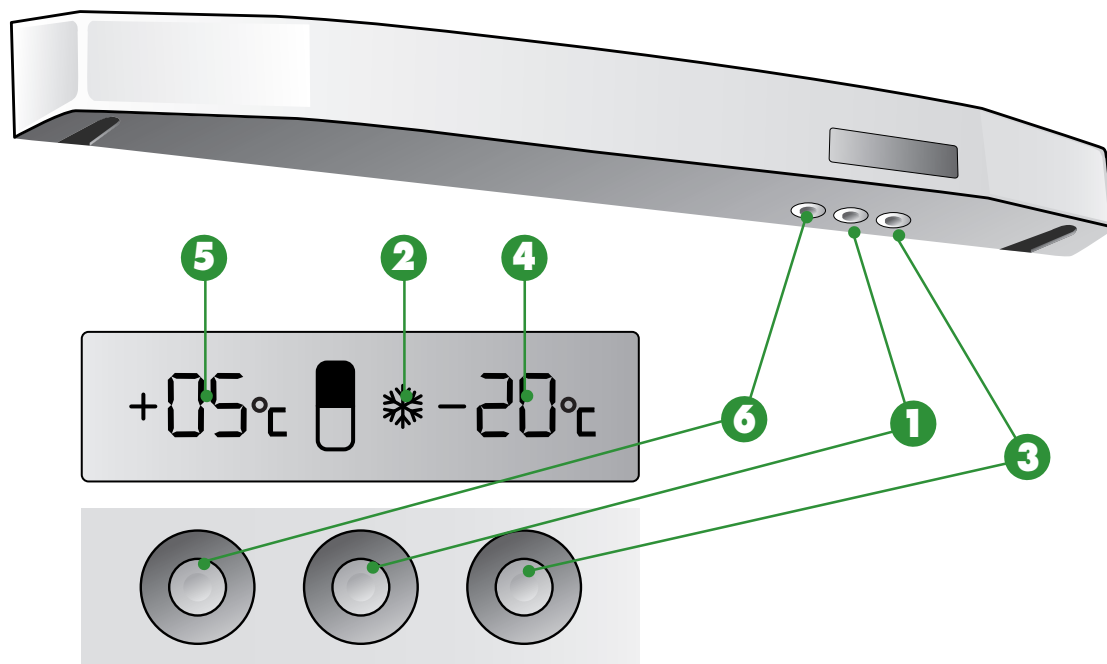

I PANNELLO DI COMANDO

- 1 TASTO DI CONGELAZIONE RAPIDA (CONGELATORE)
- 2 SPIA DI CONGELAZIONE RAPIDA (CONGELATORE)
- 3 TASTI DI REGOLAZIONE TEMPERATURA (CONGELATORE)
- 4 INDICAZIONE DI:
 - temperatura effettiva interna (congelatore)
 - Temperatura programmata (congelatore)
- 5 INDICAZIONE DI:
 - Temperatura effettiva interna (frigorifero)
 - Temperatura programmata (frigorifero)
- 6 TASTI DI REGOLAZIONE TEMPERATURA (FRIGORIFERO)

DESCRIZIONE DELL'APPARECCHIO

L'apparecchio è costituito da due celle:

- Un frigorifero (parte superiore) per la conservazione di cibi freschi e delle bevande
- Un congelatore (parte inferiore) per la conservazione a lunga durata dei prodotti surgelati (scomparto inferiore) e la congelazione di prodotti freschi (scomparto superiore).

GB CONTROL PANEL

- 1 QUICK-FREEZE BUTTON (FREEZER)
- 2 QUICK-FREEZE INDICATOR LIGHT (FREEZER)
- 3 TEMPERATURE CONTROL BUTTONS (Freezer)
- 4 DISPLAYS:
 - actual internal temperature (freezer)
 - programmed temperature (freezer)
- 5 DISPLAYS:
 - actual internal temperature (fridge)
 - programmed temperature (fridge)
- 6 TEMPERATURE CONTROL BUTTONS (FRIDGE).

DESCRIPTION OF THE APPLIANCE

The appliance consists of two cells:

- A fridge (upper part) for storing fresh food and drinks
- A freezer (lower part) for long-term storing of frozen products (bottom compartment) and for freezing fresh products (top compartment).

D BEDIENFELD

- 1 TASTE FÜR SCHNELLGEFRIEREN (GEFRIERTEIL)
- 2 KONTROLLAMPE SCHNELLGEFRIEREN (GEFRIERTEIL)
- 3 TEMPERATUREINSTELLTASTEN (GEFRIERTEIL)
- 4 ANZEIGE FÜR:
 - Effektive Innentemperatur (Gefriereteil)
 - Programmierte Temperatur (Gefriereteil)
- 5 ANZEIGE FÜR:
 - Effektive Innentemperatur (Kühlteil)
 - Programmierte Temperatur (Kühlteil)
- 6 TEMPERATUREINSTELLTASTEN (KÜHLTEIL)

BESCHREIBUNG DES GERÄTS

Das Gerät besteht aus zwei Abteilen:

- Ein Kühlteil (Oberteil) für die Aufbewahrung von frischen Lebensmitteln und Getränken
- Ein Gefriereteil (Unterteil) für die langdauernde Aufbewahrung von tiefgekühlten Produkten (unteres Abteil) und das Einfrieren von frischen Lebensmitteln (oberes Abteil).

F TABLEAU DES COMMANDES

- 1 TOUCHE DE CONGÉLATION RAPIDE (CONGÉLATEUR)
- 2 VOYANT DE CONGÉLATION RAPIDE (CONGÉLATEUR)
- 3 TOUCHES DE RÉGLAGE DE LA TEMPÉRATURE (CONGÉLATEUR)
- 4 INDICATION DE :
 - la température effective interne (congélateur)
 - la température programmée (congélateur)
- 5 INDICATION DE :
 - la température effective interne (réfrigérateur)
 - la température programmée (réfrigérateur)
- 6 TOUCHES DE RÉGLAGE DE LA TEMPÉRATURE (RÉFRIGÉRATEUR)

DESCRIPTION DE L'APPAREIL

L'appareil est constitué par deux cellules :

- Un réfrigérateur (partie supérieure), pour la conservation des aliments frais et des boissons.
- Un congélateur (partie inférieure), pour la conservation à longue durée des produits surgelés (compartiment inférieur) et la congélation des produits frais (compartiment supérieur).

ES TABLERO DE MANDOS

- 1 TECLA DE CONGELACIÓN RÁPIDA (CONGELADOR)
- 2 LUZ INDICADORA DE CONGELACIÓN RÁPIDA (CONGELADOR)
- 3 TECLAS DE REGULACIÓN DE LA temperatura (congelador)
- 4 INDICACIÓN DE:
 - temperatura efectiva interna (congelador)
 - Temperatura programada (congelador)
- 5 INDICACIÓN DE:
 - Temperatura efectiva interna (refrigerador)
 - Temperatura programada (refrigerador)
- 6 TECLAS DE REGULACIÓN TEMPERATURA (REFRIGERADOR)

DESCRIPCIÓN DEL APARATO

El aparato está constituido por dos celdas:

- Un refrigerador (parte superior) para la conservación de alimentos frescos y bebidas
- Un congelador (parte inferior) para la conservación de larga duración de los productos supercongelados (compartimiento inferior) y la congelación de productos frescos (compartimiento superior).

P PAINEL DE COMANDO

- 1 BOTÃO DE CONGELAMENTO RÁPIDO (CONGELADOR)
- 2 LÂMPADA PILOTO DO CONGELAMENTO RÁPIDO (CONGELADOR)
- 3 Botões de regulação da temperatura (congelador)
- 4 INDICAÇÃO DE:
 - temperatura interior efectiva (congelador)
 - Temperatura programada (congelador)
- 5 Indicação de:
 - Temperatura interior efectiva (frigorífico)
 - Temperatura programada (frigorífico)
- 6 BOTÕES DE REGULAÇÃO DA TEMPERATURA (FRIGORÍFICO)

DESCRIÇÃO DO APARELHO

O aparelho é composto de duas câmaras:

- Uma câmara frigorífico (parte de cima) para conservar alimentos frescos e bebidas
- Uma câmara congelador (parte de baixo) para conservar a longo prazo produtos ultracongelados (compartimento de baixo) e para congelar produtos frescos (compartimento de cima).

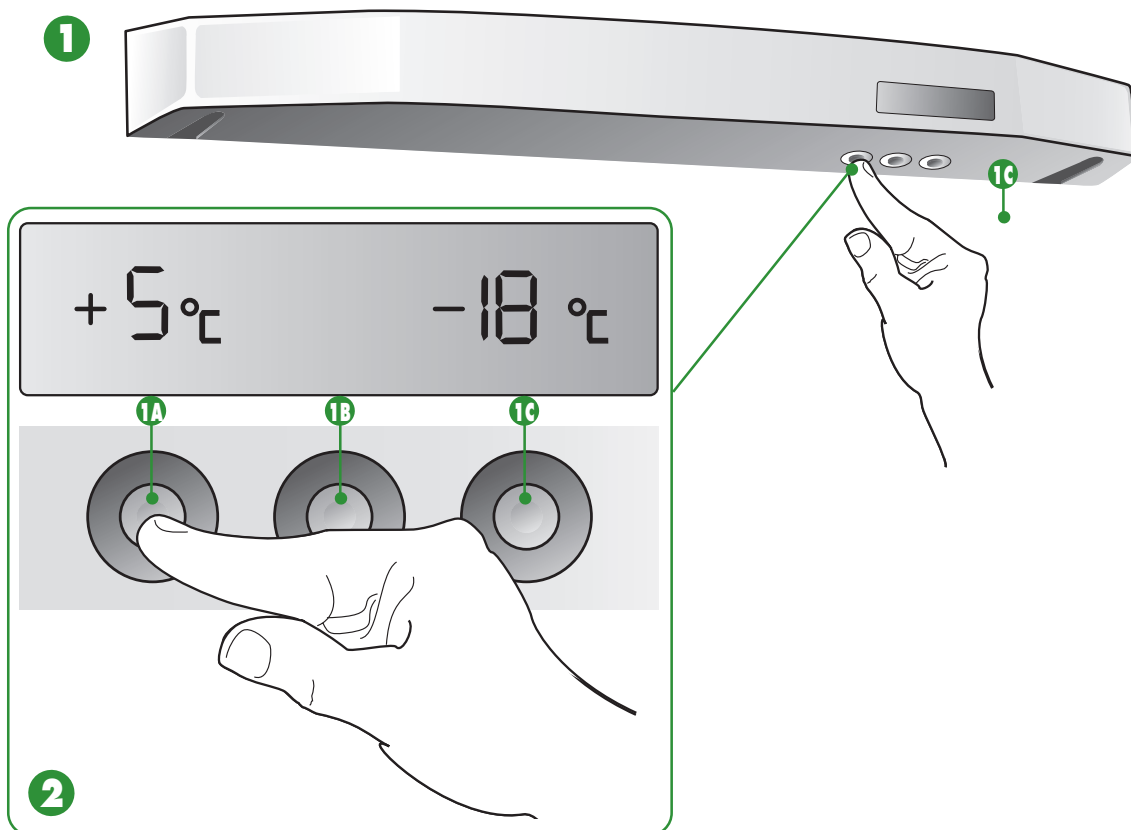

I USO DEL REPARTO FRIGORIFERO

PRIMA DELLA MESSA IN FUNZIONE

Per la pulizia dei vani interni e degli accessori attenersi alle specifiche riportate nel capitolo "Pulizia".

COLLEGAMENTO DELL'APPARECCHIATURA

Verificare che la tensione dell'impianto elettrico corrisponda alla tensione indicata sulla targhetta dell'apparecchiatura, e che la presa di corrente sia provvista di collegamento a terra. Non utilizzare adattatori che potrebbero generare surriscaldamenti. Quando si collega il cavo di alimentazione alla presa di corrente, il display si illumina e compare la grafica riportata in figura 2 lampeggiando per 6 secondi.

- 1A FRIGORIFERO
- 1B SUPER
- 1C CONGELATORE

ATTENZIONE! Se si spegne e si riaccende subito l'apparecchiatura, il compressore si mette in funzione dopo circa 10 minuti. Questo

rientra nel normale funzionamento dell'apparecchiatura.

MESSA IN FUNZIONE E REGOLAZIONE DELLO SCOMPARTO FRIGORIFERO

Se all'inserimento della spina alla presa di corrente il display indica la temperatura dei due scomparti significa che il prodotto è in funzione. Nel caso appaiono i simboli (-) scomparto frigo e (-) scomparto congelatore significa che il prodotto è spento. Per mettere in funzione lo scomparto frigorifero, premere il tasto "FRIGORIFERO" (fig. 2) per almeno un secondo.

ATTENZIONE! All'accensione del reparto frigorifero si accenderà automaticamente anche il reparto congelatore (vedi "Utilizzo dello scomparto congelatore").

Per interrompere il funzionamento, tenere premuto per 4 secondi il tasto "FRIGORIFERO". Il display indica (-) (fig. 2). Durante il funzionamento dell'apparecchiatura, il valore di temperatura interna del frigorifero è visualizzato sul display (S2).

GB USE OF THE REFRIGERATOR COMPARTMENT

BEFORE STARTING THE FRIDGE

When cleaning the internal compartments and accessories, follow the instructions reported in chapter "Cleaning".

CONNECTING THE APPLIANCE TO THE MAINS SUPPLY

Check that the mains voltage corresponds to that indicated on the appliance's rating plate and that the mains socket is equipped with an earth connection. When the power supply cable is connected to the mains socket, the display lights up and the graphics reported in figure 2 will appear and flash for 6 seconds.

- 1A FRIDGE
- 1B SUPER
- 1C FREEZER

WARNING! If the appliance is switched off then immediately

back on again, the compressor will start to operate after approximately 10 minutes. This is normal.

STARTING AND REGULATING THE FRIDGE COMPARTMENT

If, when the plug is inserted in the mains socket, the display indicates the temperature inside the two compartments, this means that the product is working. If the (-) symbol appears for the fridge compartment and (-) for the freezer, this means that the product is not switched on. To switch on the fridge compartment, press the "FRIDGE" button (fig. 2) for at least one second.

WARNING! When the fridge is switched on, the freezer also switches on automatically (see "Using the freezer").

To switch off the fridge, press the "FRIDGE" button for 4 seconds. The display will indicate (-) (fig. 2). While the appliance is in operation, the temperature value inside the fridge is displayed on display (S2).

D GEBRAUCH DES KÜHLTEILS

VOR DER INBETRIEBSETZUNG

Für die Reinigung der Innenräume und der Zubehörteile sind die im Kapitel "Reinigung" gegebenen Anweisungen zu beachten.

ANSCHLUSS DES GERÄTS

Überprüfen, dass die Spannung der Elektroanlage mit der am Typenschild des Geräts angegebenen Spannung übereinstimmt und dass die Steckdose über einen Erdschluss verfügt. Keine Zwischenstecker verwenden, da sie zu Überhitzung führen können. Bei Anschluss des Speisekabels an das Stromnetz leuchtet das Display auf und die in Abbildung 2 gezeigte Graphik blinkt 6 Sekunden lang.

- 1A KÜHLTEIL
- 1B SUPER
- 1C GEFRIERTEIL

ACHTUNG! Bei Abschalten und sofortigem Wiedereinschalten des Geräts, setzt sich der Kompressor erst nach ca. 10 Minuten in Betrieb. Hierbei handelt es sich um einen vollkommen normalen Vorgang.

INBETRIEBSETZUNG UND TEMPERATURREGELUNG DES KÜHLTEILS

Wird der Stecker in die Steckdose gesteckt, erscheinen am Display die Temperatur der beiden Abteile, was bedeutet, dass das Gerät funktioniert. Falls die Symbole (—) für den Kühlteil und (— —) für den Gefrierteil angezeigt werden, ist das Gerät abgeschaltet. Für die Inbetriebsetzung des Kühlteils die Taste "KÜHLTEIL" (Abb. 2) mindestens eine Sekunde lang drücken.

ACHTUNG! Bei Einschaltung des Kühlteils schaltet sich automatisch auch der Gefrierteil ein (siehe "Gebrauch des Gefrierteils").

Für die Betriebsunterbrechung 4 Sekunden lang die Taste "KÜHLTEIL" drücken. Am Display wird () ausgegeben (Abb. 2).

Während des Gerätebetriebes wird die Kühlteilinnentemperatur am Display angezeigt (S2).

F EMPLOI DU COMPARTIMENT RÉFRIGÉRATEUR

AVANT LA MISE EN FONCTION

Pour le nettoyage des logements internes et des accessoires, suivre les instructions indiquées dans les spécifications du chapitre "Nettoyage".

BRANCHEMENT DE L'APPAREIL

Vérifier que la tension de l'installation électrique corresponde à la tension indiquée sur la plaque signalétique de l'appareil et que la prise du courant soit équipée de connexion de mise à la terre. Il ne faut pas utiliser des adaptateurs susceptibles de générer des surchauffes. Quand on effectue la connexion du câble d'alimentation à la prise du courant, l'afficheur s'allume et la représentation graphique reportée dans la figure 2 apparaît, en clignotant pendant 6 secondes.

- 1A RÉFRIGÉRATEUR
- 1B SUPER
- 1C CONGÉLATEUR

ATTENTION! Si on éteint puis on rallume immédiatement après l'appareil, le compresseur entre en fonction après 10 minutes environ. Cela fait partie du fonctionnement normal de l'appareil.

MISE EN FONCTION ET RÉGLAGE DU COMPARTIMENT RÉFRIGÉRATEUR

Si, lorsqu'on insère la fiche dans la prise du courant, l'afficheur indique la température des deux compartiments, cela signifie que l'appareil est en fonction. Si les symboles (—) compartiment réfrigérateur et (— —) compartiment congélateur apparaissent, cela signifie que l'appareil est éteint. Pour effectuer la mise en fonction du compartiment réfrigérateur, appuyer sur la touche "RÉFRIGÉRATEUR" (fig. 2) pendant une seconde au moins.

ATTENTION ! Lors de la mise en marche du compartiment réfrigérateur, on aura automatiquement la mise en marche du compartiment congélateur (voir "Emploi du compartiment congélateur").

Pour interrompre le fonctionnement, maintenir appuyée la touche "RÉFRIGÉRATEUR" pendant 4 secondes. L'afficheur indiquera (—) (fig. 2). Pendant le fonctionnement de l'appareil, la valeur de la température interne du réfrigérateur sera indiquée par l'afficheur (S2).

ES USO DEL SECTOR REFRIGERADOR

ANTES DE LA PUESTA EN FUNCIÓN

Para la limpieza de los espacios internos y de los accesorios atenerse a las especificaciones que se indican en el capítulo "Limpieza".

CONEXIÓN DEL EQUIPO

Verificar que la tensión de la instalación eléctrica corresponda a la tensión indicada en la placa del aparato, y que la toma de corriente esté provista de conexión a tierra. No utilizar adaptadores que podrían generar sobrecalentamientos. Cuando se conecta el cable de alimentación a la toma de corriente, el display se ilumina y aparece la gráfica que se indica en la figura 2 parpadeando por per 6 segundos.

- 1A REFRIGERADOR
- 1B SUPER
- 1C CONGELADOR

ATENCIÓN! Si el equipo se apaga y se vuelve a encender inmediatamente, el compresor empieza a funcionar después de 10 minutos aproximadamente. Esto pertenece al funcionamiento normal del equipo.

PUESTA EN FUNCIÓN Y REGULACIÓN DEL COMPARTIMIENTO REFRIGERADOR

Si al introducir el enchufe en la toma de corriente el display indica la temperatura de los dos compartimientos significa que el producto está funcionando. En el caso apareceran los símbolos (—) compartimiento refrigerador y (— —) compartimiento congelador significa que el producto está apagado. Para poner en función el compartimiento refrigerador, presionar la tecla "REFRIGERADOR" (fig. 2) por lo menos un segundo.

ATENCIÓN! Al encender el compartimiento refrigerador se enciende también automáticamente el compartimiento congelador (ver "Uso del compartimiento congelador").

Para interrumpir el funcionamiento, mantener presionado por 4 segundos la tecla "REFRIGERADOR". El display indica (—) (fig. 2). Durante el funcionamiento del equipo, el valor de temperatura interna del refrigerador se visualiza en el display (S2).

P UTILIZAÇÃO DO COMPARTIMENTO FRIGORÍFICO

ANTES DE PÔR O APARELHO A FUNCIONAR

Para limpeza dos espaços interiores e dos acessórios, siga as indicações dadas no capítulo "Limpeza".

COMO LIGAR O APARELHO

Verifique se a tensão da instalação elétrica de sua casa corresponde à tensão indicada na chapa de características do aparelho e certifique-se de que a tomada de corrente tenha ligação à terra. Não use adaptadores, porque podem gerar sobreaquecimento. Quando se liga o cabo de alimentação à tomada de corrente elétrica, o display ilumina-se e aparece a gráfica representada na figura 2 que pisca durante 6 segundos.

- 1A FRIGORÍFICO
- 1B SUPER
- 1C CONGELADOR

ATENÇÃO! Se o aparelho for desligado e voltado a ligar imediatamente a seguir, o compressor começará a funcionar cerca de 10 minutos mais

tarde. Isto faz parte do funcionamento normal do aparelho.

COMO PÔR O COMPARTIMENTO FRIGORÍFICO A FUNCIONAR E COMO REGULÁ-LO

Se, ao introduzir a ficha na tomada de corrente, o display indicar a temperatura dos dois compartimentos, significa que o aparelho está a funcionar. Se aparecerem os símbolos (—) no compartimento frigorífico e (— —) no compartimento congelador, significa que o aparelho está desligado. Para pôr o compartimento frigorífico a funcionar, prima a tecla "FRIGORÍFICO" (fig. 2) durante, pelo menos, um segundo.

ATENÇÃO! Na altura em que o compartimento frigorífico começar a funcionar, activar-se-á também em simultâneo, automaticamente, o compartimento congelador (ver "Utilização do compartimento congelador").

Para interromper o funcionamento, mantenha a tecla "FRIGORÍFICO" premida durante 4 segundos. O display indica (—) (fig. 2). Durante o funcionamento do aparelho, o valor da temperatura interior do frigorífico aparece indicado no display (S2).

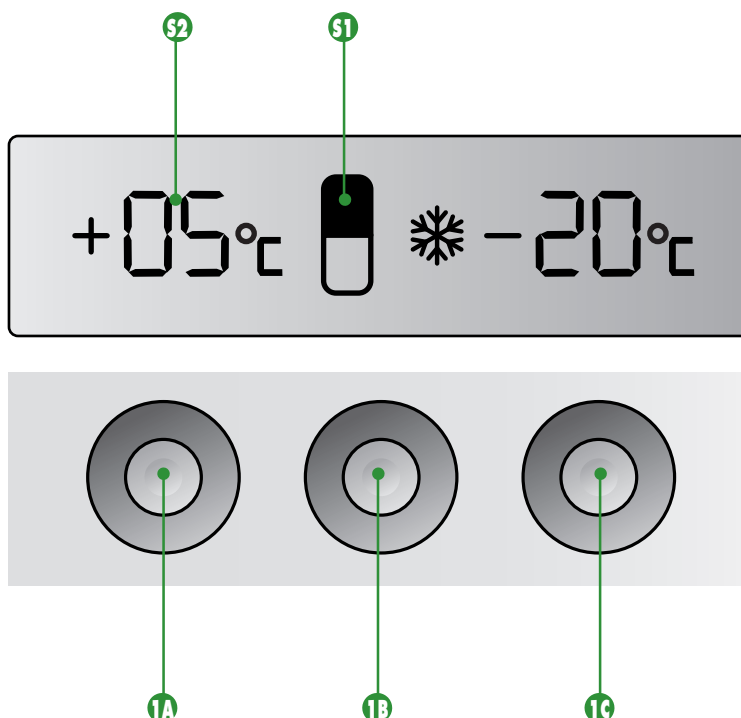

I USO DEL REPARTO FRIGORIFERO

Il display indica i valori della temperatura interna compresi tra 0°C e +19°C. I valori di temperatura superiori a +19°C sono contrassegnati dalla lettera "H". Il valore di temperatura può essere programmato da +2°C a +7°C per una temperatura compresa tra 0°C e 4°C nello scomparto "0° - 4°".

- **Programmazione e regolazione della temperatura:** premendo una volta il tasto "FRIGORIFERO", la temperatura programmata lampeggia per 6 secondi. Premendo nuovamente il tasto, si imposta la temperatura desiderata (a ogni pressione del tasto, la temperatura diminuisce di 1 grado fino a +2°C, dopodiché il display riparte da +7°C).
- **Controllo della temperatura programmata:** premendo una volta il tasto "FRIGORIFERO", la temperatura programmata (S2) continua a lampeggiare sul display per 6 secondi.

Le funzioni programmate restano memorizzate anche in mancanza di cor-

rente o quando l'apparecchiatura è scollegata.

ALLARME PER PORTA APERTA: L'apertura della porta del frigorifero è segnalata dal simbolo " " lampeggiante (vedere S1) e dall'accensione della lampada interna per un tempo massimo di 5 minuti. Dopo 60 secondi, si attiva un allarme acustico che si interrompe chiudendo semplicemente la porta.

GB USE OF THE REFRIGERATOR COMPARTMENT

The display indicates internal temperature values between 0°C and +19°C. Temperatures higher than +19°C are indicated by the letter "H". The temperature value can be programmed between +2°C and +7°C to have a temperature between 0°C and 4°C in the "0° - 4°" compartment.

- **Programming and controlling the temperature:** press the "FRIDGE" button, the programmed temperature will flash for 6 seconds. Re-press the button to set the required temperature (each time the button is pressed, the temperature will reduce by 1 degree to +2°C, after which the display will restart from +7°C).
- **Checking the programmed temperature:** press the "FRIDGE" button once, the programmed temperature (S2) will continue to flash for 6 seconds.

The programmed functions will remain in the memory even during a power

cut or when the appliance is disconnected from the mains supply.

DOOR OPEN ALARM: The opening of the fridge door is signalled by a flashing " " symbol (see S1) and by the internal light which stays lit for a maximum of 5 minutes. After 60 seconds, an audible alarm is activated. The alarm is silenced by simply closing the door.

D GEBRAUCH DES KÜHLTEILS

Am Display werden die Werte der Innentemperatur angezeigt, die zwischen 0°C und +19°C betragen können. Temperaturwerte von über +19°C werden mit dem Buchstaben "H" gekennzeichnet.

Die programmierbare Temperatur liegt zwischen +2°C und +7°C bei einer Temperatur zwischen 0°C und 4°C im Abteil "0° - 4°".

- **Programmierung und Regelung der Temperatur:** bei einmaligem Druck der Taste "KÜHLTEIL" blinkt die programmierte Temperatur für 6 Sekunden. Bei erneutem Druck der Taste kann die gewünschte Temperatur eingestellt werden (mit jedem Tastendruck wird die Temperatur um einen Grad bis zu +2°C verringert, dann startet die Anzeige erneut bei +7°C).
- **Kontrolle der programmierten Temperatur:** bei einmaligem Druck der Taste "KÜHLTEIL" blinkt die programmierte Temperatur (S2) am Display für 6 Sekunden.

Die programmierten Funktionen bleiben auch dann gespeichert, wenn es zu einem

Stromausfall kommt oder das Gerät vom Stromnetz getrennt wird.

AKUSTISCHER TÜRWARNER: die Türöffnung des Kühlteils wird vom blinkenden Symbol "H" (siehe S1) und vom Aufleuchten der Innenbeleuchtung für maximal 5 Minuten angezeigt.

Nach 60 Sekunden aktiviert sich ein akustischer Alarm, der durch Schließen der Tür unterbrochen werden kann.

F EMPLOI DU COMPARTIMENT RÉFRIGÉRATEUR

L'afficheur indique les valeurs de la température interne, comprises entre 0°C et +19°C. Les valeurs de la température supérieures à +19°C sont indiquées par la lettre "H". La valeur de la température peut être programmée entre +2°C et +7°C, pour une température comprise entre 0°C et 4°C dans le compartiment "0° - 4°".

- **Programmation et réglage de la température :** en appuyant une seule fois sur la touche "RÉFRIGÉRATEUR", la température programmée clignote pendant 6 secondes. En appuyant à nouveau sur la même touche, on programme la température souhaitée (chaque fois que l'on exerce une pression sur la touche, la température diminue de 1 degré, jusqu'à +2°C, puis l'afficheur repart depuis +7°C).
- **Contrôle de la température programmée:** en appuyant une seule fois sur la touche "RÉFRIGÉRATEUR", la température programmée (S2) continue à clignoter sur l'afficheur pendant 6 secondes.

Les fonctions programmées restent mémorisées même en cas de coupure du courant

ou bien lorsque l'appareil n'est pas branché.

ALARME EN CAS DE PORTE OUVERTE: L'ouverture de la porte du réfrigérateur est signalée par le symbole "H" qui clignote (voir S1) et par l'allumage de la lampe d'éclairage interne pendant un laps de temps maximum de 5 minutes.

Après 60 secondes, une alarme acoustique est activée; pour désactiver l'alarme, il suffit tout simplement de fermer la porte.

ES USO DEL SECTOR REFRIGERADOR

El display indica los valores de la temperatura interna incluidos entre 0°C y +19°C. Los valores de temperatura superiores a +19°C están identificados con la letra "H". El valor de temperatura puede estar programado de +2°C a +7°C para una temperatura incluida entre 0°C y 4°C en el compartimiento "0° - 4°".

- **Programación y regulación de la temperatura:** al presionar una vez la tecla "REFRIGERADOR", la temperatura programada parpadea por 6 segundos. Al presionar nuevamente la tecla, se implementa la temperatura deseada (a cada presión de la tecla, la temperatura disminuye de 1 grado hasta +2°C, luego de lo cual el display vuelve a partir de +7°C).
- **Control de la temperatura programada:** al presionar una vez la tecla "REFRIGERADOR", la temperatura programada (S2) sigue parpadeando en el display por 6 segundos.

Las funciones programadas quedan memorizadas incluso si falta corriente o cuando

el equipo está desconectado.

ALARMA POR PUERTA ABIERTA: La apertura de la puerta del refrigerador es señalada por el símbolo "H" intermitente (ver S1) y por el encendido de la lámpara interna por un tiempo máximo de 5 minutos.

Después de 60 segundos, se activa una alarma acústica que se interrumpe cerrando simplemente la puerta.

P UTILIZAÇÃO DO COMPARTIMENTO FRIGORÍFICO

O display indica os valores da temperatura interior compreendidos entre 0°C e +19°C. Os valores de temperatura superiores a +19°C aparecem indicados genericamente com a letra "H".

A temperatura pode ser programada com valores entre +2°C e +7°C para uma temperatura compreendida entre 0°C e 4°C no compartimento "0° - 4°".

- **Programação e regulação da temperatura:** carregando uma vez na tecla "FRIGORÍFICO", a temperatura programada pisca durante 6 segundos. Carregando de novo na tecla, define-se a temperatura desejada (cada vez que se prime a tecla a temperatura vai diminuindo 1 grau até chegar a +2°C, depois volta a partir de +7°C).
- **Verificação da temperatura programada:** carregando uma vez na tecla "FRIGORÍFICO", a temperatura programada (S2) continua a piscar no display, durante 6 segundos.

As funções programadas mantêm-se armazenadas na memória quer em caso de falta de corrente, quer se o aparelho for desligado da corrente eléctrica.

ALARME POR PORTA ABERTA: A abertura da porta do frigorífico é indicada pelo aparecimento do símbolo "H" a piscar (ver S1) e pela lâmpada interior que acende durante um período de tempo máximo de 5 minutos.

Ao fim de 60 segundos, dispara um alarme acústico que, para ser interrompido, basta fechar a porta.

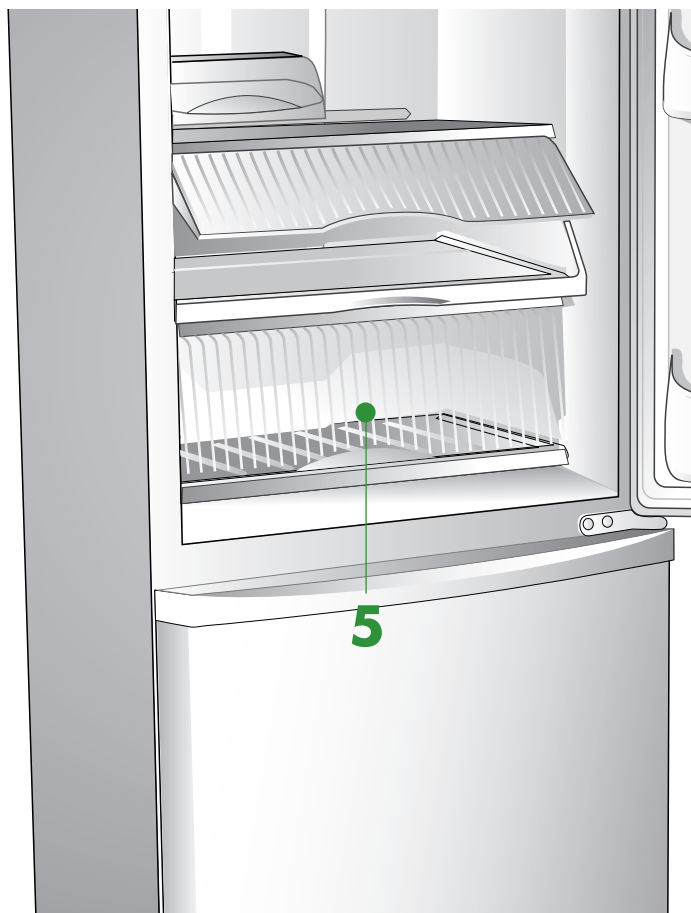
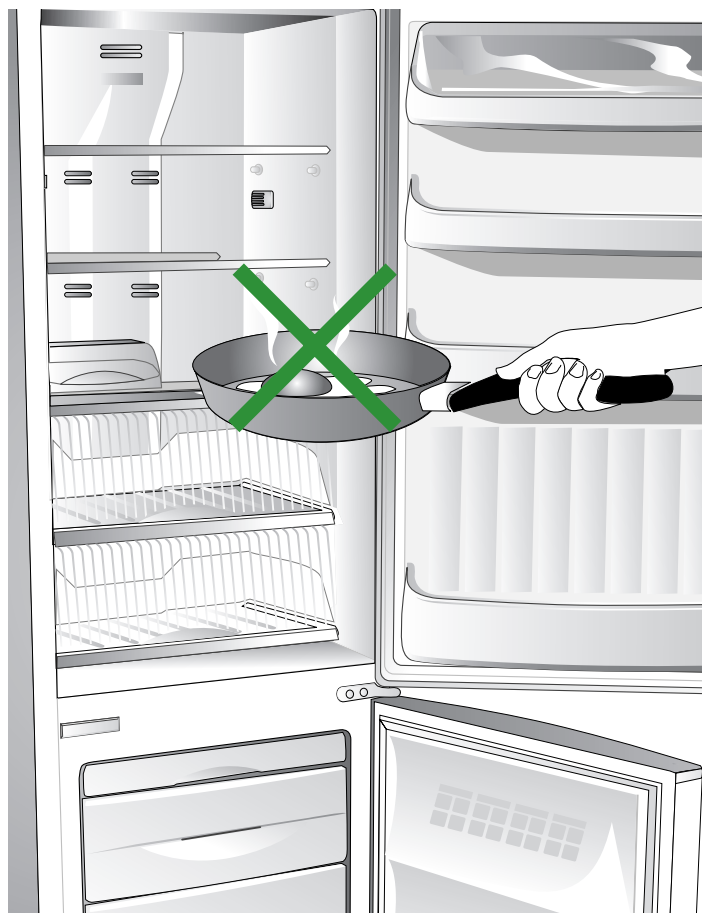

I USO DEL REPARTO FRIGORIFERO

Note:

- La distanza fra i ripiani e la parete posteriore interna del frigorifero assicura la libera circolazione dell'aria.
- Non disponete gli alimenti a diretto contatto con la parete posteriore del comparto frigorifero.
- Non ponete gli alimenti ancora caldi nei compartimenti.
- Conservate i liquidi in contenitori chiusi.

VANO SPECIALE PER LA CONSERVAZIONE DI CARNE E PESCE

Alcuni alimenti delicati quali carne, pesce e alimenti leggermente congelati possono essere riposti nel cassetto speciale **5**, nel quale la temperatura ha un mantenimento costante attorno a **0° C**.

- ☞ Il sistema **NO-FROST** garantisce una temperatura costante e una capacità di raffreddamento più rapida. La circolazione forzata di aria esente da umidità tende ad asciugare rapidamente i cibi, per questo raccomandiamo di proteggerli in contenitori sigillati.

GB USE OF THE REFRIGERATOR COMPARTMENT

Note:

- The distance between the shelves and the rear internal wall of the refrigerator ensures that air circulates freely.
- Do not place food in direct contact with the rear wall of the refrigerator compartment.
- Do not place food that is still warm into the compartments.
- Keep all liquids in closed containers.

SPECIAL COMPARTMENT FOR THE PRESERVATION OF MEAT AND FISH

Some delicate food stuffs like meat, fish, and lightly frozen groceries can be placed in a special box (**5**), in which the temperature is kept constant at **0° C**.

- ☞ The **NO-FROST** system guarantees a constant temperature and a more rapid freezing capacity. The humidity-free, forced air circulation tends to dry food up quickly and for this reason we advise keeping all food in closed containers.

D GEBRAUCH DES KÜHLTEILS

Anmerkungen:

- Der Abstand zwischen den Fächern und der inneren Rückwand des Kühlschranks gewährleistet das ungestörte Zirkulieren der Luft.
- Achten Sie darauf, dass die Lebensmittel nicht direkt an der Rückwand Ihres Kühlschranks liegen.
- Legen Sie keine warmen Speisen in die Kühlfächer.
- Bewahren Sie Flüssigkeiten in verschlossenen Behältnissen auf.

SPEZIELLES FACH FÜR DIE AUFBEWAHRUNG VON FLEISCH UND FISCH

Einige besonders anfällige Lebensmittel wie Fleisch, Fisch und leicht angefrorene Lebensmittel können in diesem Spezialfach aufbewahrt werden (5), in dem die Temperatur konstant auf 0° C gehalten wird.

- ☞ Das No-Frost System garantiert eine konstante Temperatur und eine größere Abkühlungskapazität. Das Luftventilationssystem reduziert die Luftfeuchtigkeit und führt dazu, dass die Speisen schnell austrocknen. Sie sollten deshalb in verschlossenen Behältern aufbewahrt werden.

F EMPLOI DU COMPARTIMENT RÉFRIGÉRATEUR

Note:

- La distance entre les étagères et la paroi postérieure interne du réfrigérateur permet la libre circulation d'air.
- En rangeant les aliments, évitez qu'ils touchent la paroi postérieure du compartiment réfrigérateur.
- Ne mettez pas les aliments encore chauds dans les compartiments.
- Conservez les liquides dans des récipients fermés.

- ☞ Le système NO-FROST garantit une température constante et une capacité de refroidissement plus rapide. La circulation forcée d'air exempte d'humidité tend à sécher rapidement les aliments, pour cela nous recommandons de les conserver dans des récipients bien fermés.

BAC SPECIAL POUR LA CONSERVATION DE LA VIANDE ET DU POISSON

Quelques aliments délicats tels que la viande, le poisson et les aliments légèrement congelés peuvent être rangés dans le tiroir spécial 5, dans lequel la température se maintient constamment à environ 0° C.

ES USO DEL SECTOR REFRIGERADOR

Notas:

- La distancia entre los estantes y la pared posterior interior de la nevera asegura la libre circulación del aire.
- No pongan los alimentos en contacto directo con la pared posterior de la nevera.
- No guarden los alimentos, todavía calientes, en la nevera.
- Conserve los líquidos en contenedores cerrados.

- ☞ El sistema NO-FROST garantiza una temperatura constante y una capacidad de Enfriamiento más rápida. La circulación forzada de aire sin humedad tiende a secar rápidamente los alimentos, por esto recomendamos que los conserven en contenedores que cierren herméticamente.

ESPACIO ESPECIAL PARA LA CONSERVACIÓN DE CARNE Y PESCADO

Algunos alimentos delicados como carne, pescado y alimentos apenas congelados pueden ser guardados en el cajón especial 5, en el cual la temperatura tiene un mantenimiento constante alrededor de 0° C.

P UTILIZAÇÃO DO COMPARTIMENTO FRIGORÍFICO

Nota:

- A distância entre as prateleiras e a parede posterior interna da geladeira assegura a livre circulação de ar.
- Não coloque os alimentos em contato direto com a parede posterior do compartimento da geladeira.
- Não colocar os alimentos ainda quentes nos compartimentos.
- Conservar os líquidos em recipientes fechados.

- ☞ O sistema NO-FROST garante uma temperatura constante e uma capacidade mais rápida de resfriamento. A circulação forçada do ar sem umidade pode fazer com que os alimentos se tornem secos mais rapidamente, por esta razão, recomenda-se protegê-los em recipientes bem fechados.

COMPARTIMENTO ESPECIAL PARA A CONSERVAÇÃO DE CARNE E PEIXE

Alguns alimentos delicados, como por exemplo, carne, peixe e alimentos ainda não totalmente congelados podem ser recolocados na gaveta especial 5, a qual possui uma temperatura constante de cerca de 0° C.

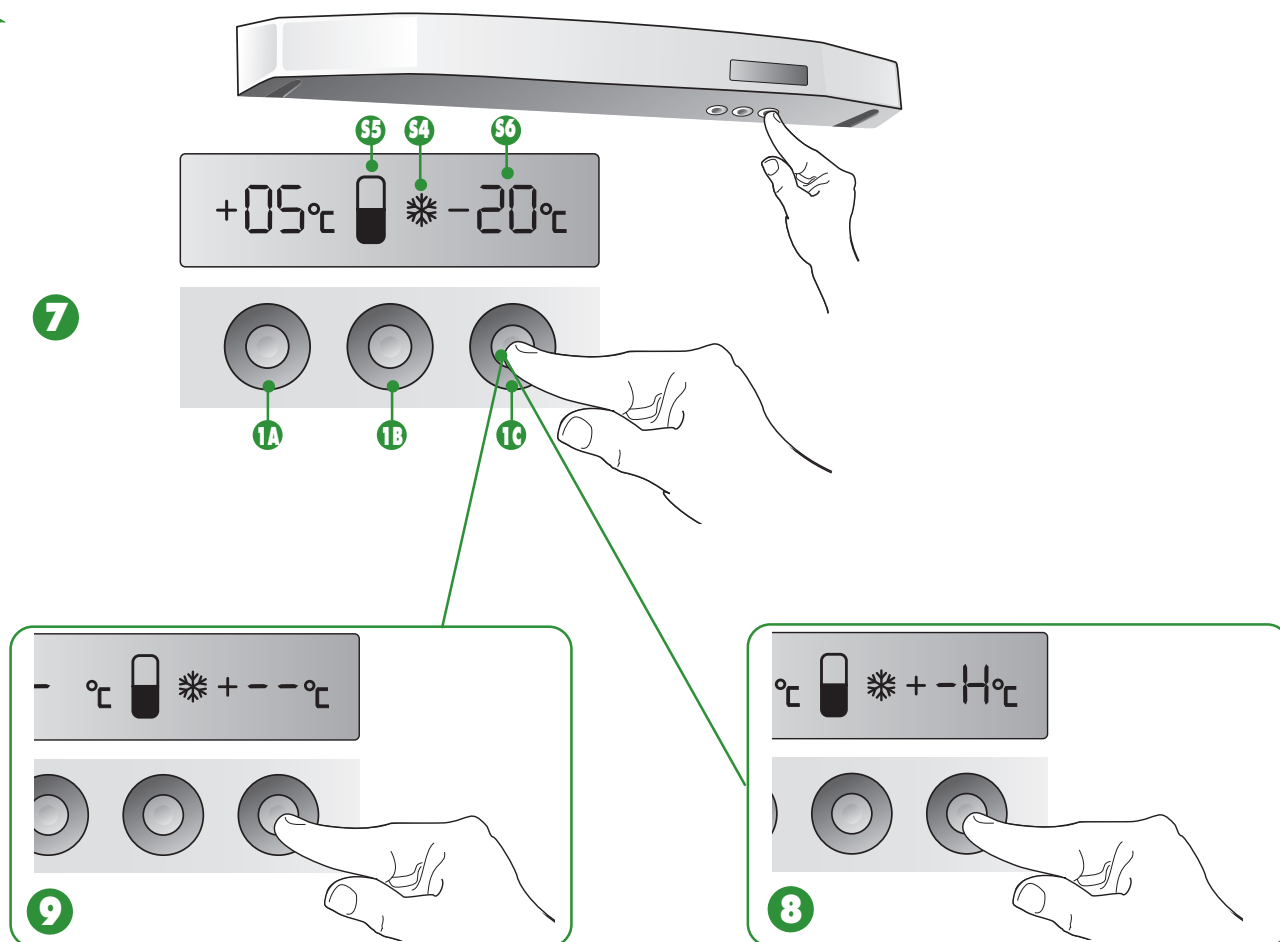

I USO DELLO SCOMPARTO CONGELATORE

1) Messa in funzione e regolazione dello scomparto congelatore

Questo scomparto può funzionare anche autonomamente, per mettere in funzione il congelatore, premere il tasto "CONGELATORE" per almeno un secondo (fig. 8).

Per interrompere il funzionamento, premere per 4 secondi il tasto "CONGELATORE". Il display indica (-) (fig. 8).

ATTENZIONE:

Allo spegnimento del congelatore si avrà lo spegnimento di tutta l'apparecchiatura .

Durante il funzionamento, la temperatura interna del congelatore è indicata sul display (vedere S6, fig. 9). Il display indica i valori della temperatura interna compresi tra +20°C e -40°C. I valori di temperatura superiori a +20°C sono contrassegnati dalla lettera "H".

La temperatura è programmabile tra -18°C e -24°C.

- **Programmazione e regolazione della temperatura:** premendo una volta il tasto "CONGELATORE", la temperatura programmata lampeggia per 6 secondi. Premendo di nuovo, si imposta la temperatura desiderata (ad ogni pressione, la temperatura diminuisce di 1 grado fino a -24°C, dopodiché il display riparte da -18°C).
- **Controllo della temperatura programmata:** premendo una volta il tasto "CONGELATORE", la temperatura programmata (S6) continua a lampeggiare sul display per 6 secondi. Le funzioni programmate restano in memoria anche in mancanza di corrente o quando l'apparecchio è scollegato.

GB USING THE FREEZER COMPARTMENT

1) Starting and regulating the freezer

This compartment can also work independently. To switch on the freezer, press the "FREEZER" button for at least one second (fig. 8)

To stop the freezer, press the "FREEZER" button for 4 seconds. The display will indicate (-) (fig. 8).

WARNING:

When the freezer is switched off, the entire appliance is also switched off.

While the product is in operation, the temperature value inside the freezer is displayed on the display (see S6, fig. 9). The display indicates the internal temperature values between +20°C and -40°C. Temperatures higher than +20°C are indicated by the letter "H".

The temperature can be programmed between -18°C and -24°C.

- **Programming and controlling the temperature:** press the "FREEZER" button. The programmed temperature will flash for 6 seconds. Re-press the button to set the required temperature (each time the button is pressed, the temperature will reduce by 1 degree to -24°C, after which the display will restart from -18°C).
- **Checking the programmed temperature:** press the "FREEZER" button once, the programmed temperature (S6) will continue to flash for 6 seconds. The programmed functions will remain in the memory even during a power cut or when the appliance is disconnected from the mains supply.

D**GEBRAUCH DES GEFRIERTEILS****1) Inbetriebsetzung und Temperaturregelung des Gefrierteils**

Dieses Abteil kann auch unabhängig funktionieren; um den Gefrierteil in Betrieb zu setzen, die Taste "GEFRIERTEIL" mindestens eine Sekunde lang drücken (Abb. 8). Für die Betriebsunterbrechung 4 Sekunden lang die Taste "GEFRIERTEIL" drücken. Am Display wird (-) ausgegeben (Abb. 8).

ACHTUNG:

Bei Abschaltung des Gefrierteils erfolgt die Abschaltung des gesamten Geräts.

Während des Gerätebetriebes wird die Temperatur im Inneren des Gefrierteils am Display angezeigt (siehe S6, Abb. 9). Am Display werden die Werte der Innentemperatur angezeigt, die zwischen +20°C und -40°C betragen können. Temperaturwerte von über +20°C werden mit dem Buchstaben "H" gekennzeichnet. Die programmierbare Temperatur liegt zwischen -18°C und -24°C.

- **Programmierung und Regelung der Temperatur:** bei einmaligem Druck der Taste "GEFRIERTEIL" blinkt die programmierte Temperatur für 6 Sekunden. Bei erneutem Druck der Taste kann die gewünschte Temperatur eingestellt werden (mit jedem Tastendruck wird die Temperatur um einen Grad bis zu -24°C verringert, dann startet die Anzeige erneut bei -18°C).
- **Kontrolle der programmierten Temperatur:** bei einmaligem Druck der Taste "GEFRIERTEIL" blinkt die programmierte Temperatur (S6) am Display für 6 Sekunden. Die programmierten Funktionen bleiben auch dann gespeichert, wenn es zu einem Stromausfall kommt oder das Gerät vom Stromnetz getrennt wird.

F**EMPLOI DU COMPARTIMENT CONGÉLATEUR****1) Mise en fonction et réglage du compartiment congélateur**

Ce compartiment peut également fonctionner de façon autonome ; pour mettre le congélateur en fonction, appuyer sur la touche "CONGÉLATEUR" pendant une seconde au moins (fig. 8).

Pour interrompre le fonctionnement, appuyer pendant 4 secondes sur la touche "CONGÉLATEUR". L'afficheur indiquera (-) (fig. 8).

ATTENTION :

Au moment où l'on éteint le congélateur, cette opération provoquera l'arrêt de tout l'appareil.

Pendant le fonctionnement, la température interne du congélateur est indiquée par l'afficheur (voir S6, fig. 9). L'afficheur indique les valeurs de la température interne, comprises entre +20°C et -40°C. Les valeurs de la température supérieures à +20°C sont caractérisées par la lettre "H".

La température peut être programmée entre -18°C et -24°C.

- **Programmation et réglage de la température :** en appuyant une fois sur la touche "CONGÉLATEUR", la valeur de la température programmée clignote pendant 6 secondes. En appuyant à nouveau sur cette touche, on programme la température souhaitée (à chaque pression, la température diminue de 1 degré, jusqu'à -24°C, puis l'afficheur repart depuis -18°C).
- **Contrôle de la température programmée :** en appuyant une fois sur la touche "CONGÉLATEUR", la température programmée (S6) continue à clignoter sur l'afficheur pendant 6 secondes. Les fonctions programmées restent mémorisées même en cas de coupure du courant ou lorsque l'appareil est débranché.

ES**USO DEL COMPARTIMIENTO CONGELADOR****1) Puesta en función y regulación del compartimiento congelador**

Este compartimiento puede funcionar también en forma autónoma, para poner en función el congelador, presionar la tecla "CONGELADOR" por lo menos un segundo (fig. 8).

Para interrumpir el funcionamiento, presionar por 4 segundos la tecla "CONGELADOR". El display indica (-) (fig. 8).

ATENCIÓN:

Al apagar el congelador se apaga todo el equipo.

Durante el funcionamiento, la temperatura interna del congelador está indicada en el display (ver S6, fig. 9). El display indica los valores de la temperatura interna incluidos entre +20°C y -40°C. Los valores de temperatura superiores a +20°C están identificados por la letra "H".

La temperatura se puede programar entre -18°C y -24°C.

- **Programación y regulación de la temperatura:** al presionar una vez la tecla "CONGELADOR", la temperatura programada parpadea por 6 segundos. Al presionar de nuevo, se implementa la temperatura deseada (a cada presión, la temperatura disminuye 1 grado hasta -24°C, luego de lo cual el display vuelve a partir de -18°C).
- **Control de la temperatura programada:** al presionar una vez la tecla "CONGELADOR", la temperatura programada (S6) sigue parpadeando en el display por 6 segundos. Las funciones programadas permanecen en memoria incluso si falta la corriente o cuando el aparato está desconectado.

P**UTILIZAÇÃO DO COMPARTIMENTO CONGELADOR****1) Como pôr o compartimento congelador a funcionar e como regulá-lo**

Este compartimento pode funcionar autonomamente. Para pôr o congelador a funcionar, prima a tecla "CONGELADOR" durante, pelo menos, um segundo (fig. 8). Para interromper o funcionamento, prima a tecla "CONGELADOR" durante 4 segundos. O display indica (-) (fig. 8).

ATENÇÃO!

Na altura em que se desliga o congelador, todo o aparelho se desliga.

Durante o funcionamento, o valor da temperatura no interior do congelador aparece indicado no display (ver S6, fig. 9). O display indica os valores de temperatura interior compreendidos entre +20°C e -40°C. Os valores de temperatura superiores a +20°C aparecem indicados genericamente pela letra "H".

A temperatura pode ser programada entre -18°C e -24°C.

- **Programação e regulação da temperatura:** premindo uma vez a tecla "CONGELADOR", a temperatura programada pisca durante 6 segundos. Premindo de novo a tecla, define-se a temperatura desejada (cada vez que se preme a tecla a temperatura vai diminuindo 1 grau até chegar a -24°C, depois volta a partir de -18°C).
- **Verificação da temperatura programada:** premindo uma vez a tecla "CONGELADOR", a temperatura programada (S6) continua a piscar no display, durante 6 segundos. As funções programadas mantêm-se na memória quer quando falta a corrente, quer quando o aparelho é desligado da corrente eléctrica.

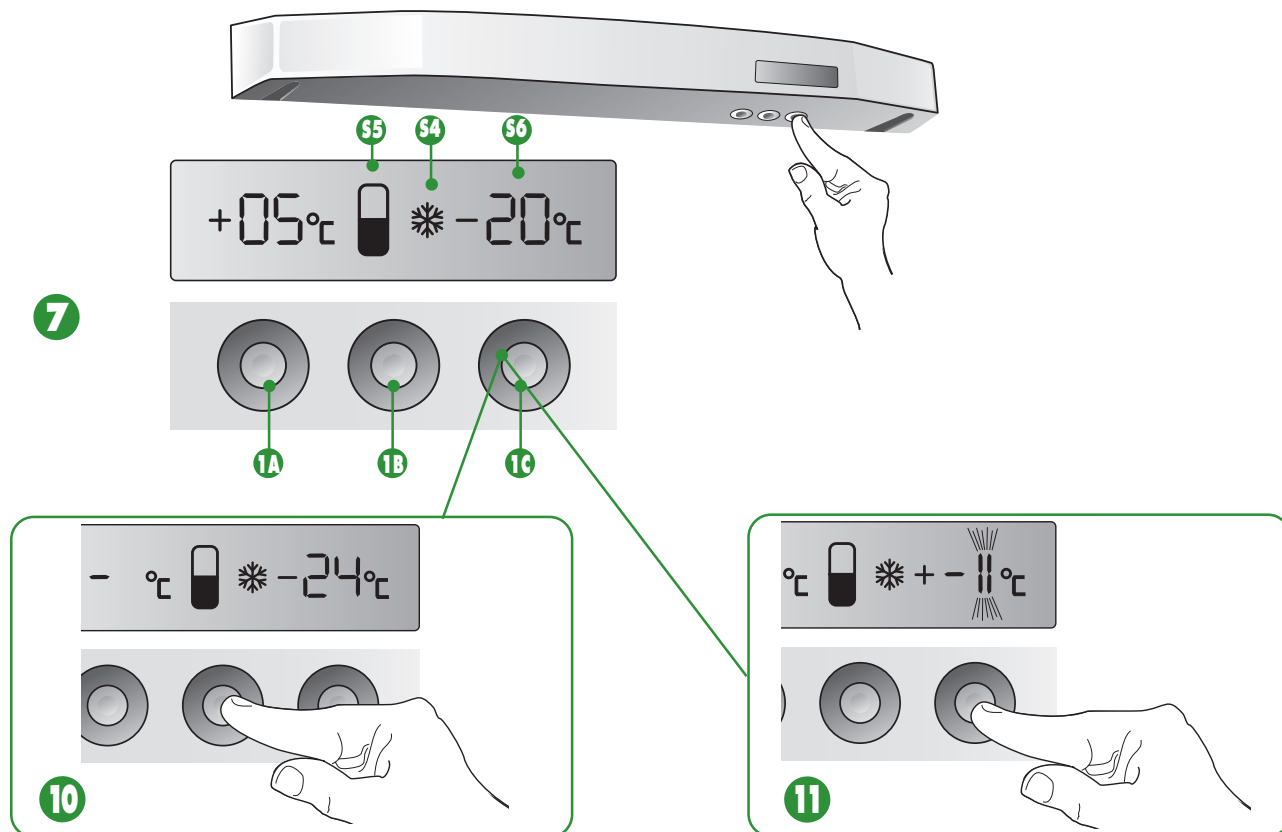

I USO DELLO SCOMPARTO CONGELATORE

2) Funzione CONGELAZIONE RAPIDA (tasto "SUPER")

Il tasto "SUPER" serve per la congelazione rapida degli alimenti freschi, e deve essere azionato almeno 3 ore prima di introdurre gli alimenti nel congelatore. Gli alimenti devono essere riposti nello scomparto A. Il compressore funziona continuamente per "27 ore".

Quando si preme il tasto "SUPER", appare il simbolo "❄" (vedere S4, fig. 8 e 10). La funzione "SUPER" si arresta automaticamente dopo "27ore", ma è possibile interromperla in qualunque altro momento con una nuova pressione sul tasto "SUPER" (fig. 10).

3) Allarme temperatura

L'allarme si attiva quando la temperatura interna dello scomparto freezer è superiore a -12 (esempio -11). Viene segnalata sul display in modo lampeggiante.

Possibili cause:

- E' stata introdotta nel congelatore una quantità eccessiva di alimenti (vedere modalità di congelazione).
- La porta è rimasta aperta.
- Si è interrotta la corrente elettrica.
- Vi è un guasto nell'apparecchiatura.

GB USING THE FREEZER COMPARTMENT

2) QUICK-FREEZE function ("SUPER" button)

The "SUPER" button is used to quick-freeze fresh food and must be activated at least 3 hours before placing the food in the freezer. The food must be placed in compartment A. The compressor works continuously for "27 hours".

When the "SUPER" button is pressed, the symbol "❄" is displayed (see S4, fig. 8 and 10). The "SUPER" function stops automatically after "27 hours", though can be interrupted at any time by pressing the "SUPER" button (fig. 10).

3) Temperature alarm

The alarm is activated when the temperature inside the freezer compartment is higher than -12 (e.g. -11). At this point the display will flash.

Possible causes:

- An excessive amount of food has been placed in the freezer (see freezing methods).
- The door has been left open.
- There has been a power cut.
- There is a fault in the appliance.

D GEBRAUCH DES GEFRIERTEILS

2) Funktion "SCHNELLGEFRIEREN" (Taste "SUPER")

Die Taste "SUPER" dient zum schnellen Gefrieren von frischen Lebensmitteln und muss mindestens 3 Stunden vor dem Einlegen des Gefrierbuts in den Gefrierfach aktiviert werden. Die Lebensmittel müssen in das Abteil **A** gelegt werden. Der Kompressor funktioniert kontinuierlich für "27 Stunden".

Bei Drücken der Taste "SUPER", leuchtet das Symbol "❄" auf (siehe S4, Abb. 8 und 10). Die Funktion "SUPER" wird nach "27 Stunden" automatisch unterbrochen, kann aber jederzeit durch erneutes Drücken der Taste "SUPER" deaktiviert werden (Abb. 10).

3) Temperaturalarm

Der Alarm wird aktiviert, wenn die Innentemperatur im Gefrierfach über -12 liegt (z.B. -11). Der Alarm wird durch Blinken am Display angezeigt.

Mögliche Ursachen:

- Zu viel Gefriergut wurde auf einmal in den Gefrierfach gelegt (siehe Gefriermodalität).
- Die Tür ist offen geblieben.
- Unterbrechung der Stromversorgung.
- Das Gerät ist defekt.

F EMPLOI DU COMPARTIMENT CONGÉLATEUR

2) Fonction de CONGÉLATION RAPIDE (touche "SUPER")

La touche "SUPER" sert à effectuer la congélation rapide des aliments frais; elle doit être activée au moins 3 heures avant d'introduire les aliments dans le congélateur. Les aliments doivent être rangés dans le compartiment **A**. Le compresseur fonctionne continuellement pendant "27 heures".

Quand l'on appuie sur la touche "SUPER", le symbole "❄" apparaît (voir S4, fig. 8 et 10). La fonction "SUPER" s'arrête automatiquement après "27 heures", mais il est possible de l'interrompre à tout moment, en appuyant une nouvelle fois sur la touche "SUPER" (fig. 10).

3) Alarme température

L'alarme est actionnée quand la température interne du compartiment freezer est supérieure à -12 (par exemple : -11). Elle est signalée sur l'afficheur en clignotant.

Causes possibles :

- Une quantité excessive d'aliments a été introduite dans le congélateur (voir modalités de congélation).
- La porte est restée ouverte.
- Une coupure du courant électrique a eu lieu.
- L'appareil est en panne.

ES USO DEL COMPARTIMIENTO CONGELADOR

2) Función CONGELACIÓN RÁPIDA (tecla "SUPER")

La tecla "SUPER" sirve para la congelación rápida de los alimentos frescos, y debe accionarse por lo menos 3 horas antes de introducir los alimentos en el congelador. Los alimentos deben colocarse en el compartimento **A**. El compresor funciona continuamente por "27 horas".

Quando se presiona la tecla "SUPER", aparece el símbolo "❄" (ver S4, fig. 8 y 10). La función super "SUPER" se detiene automáticamente después de "27 horas", pero es posible interrumpirla en cualquier momento con una nueva presión de la tecla "SUPER" (fig. 10).

3) Alarma temperatura

La alarma se activa cuando la temperatura interna del compartimento freezer es superior a -12 (ejemplo -11). Es señalada en el display de manera intermitente.

Causas posibles:

- Se ha introducido en el congelador una cantidad excesiva de alimentos (ver modalidad de congelación).
- La puerta se ha quedado abierta.
- Se ha interrumpido la corriente eléctrica.
- Hay una avería en el equipo.

P UTILIZAÇÃO DO COMPARTIMENTO CONGELADOR

2) Função CONGELAMENTO RÁPIDO (tecla "SUPER")

A tecla "SUPER" serve para fazer a congelação rápida de alimentos frescos e deve ser accionada pelo menos, 3 horas antes de introduzir os alimentos no congelador. Os alimentos devem ser postos no compartimento **A**. O compressor trabalha em continuação, durante "27 horas".

Quando se preme a tecla "SUPER", aparece o símbolo "❄" (ver S4, figs. 8 e 10). A função "SUPER" desliga-se automaticamente ao fim de "27 horas" de funcionamento contínuo. Pode, no entanto, ser suspensa em qualquer altura desejada, premindo de novo a tecla "SUPER" (fig. 10).

3) Alarme de temperatura

O alarme dispara quando a temperatura no interior do compartimento congelador for superior a -12 (exemplo -11). Aparece indicada no display a piscar.

Causas possíveis:

- A quantidade de alimentos introduzida no congelador é excessiva (ver como congelar os alimentos).
- A porta foi deixada aberta.
- Houve falta de corrente eléctrica.
- Há qualquer avaria no aparelho.

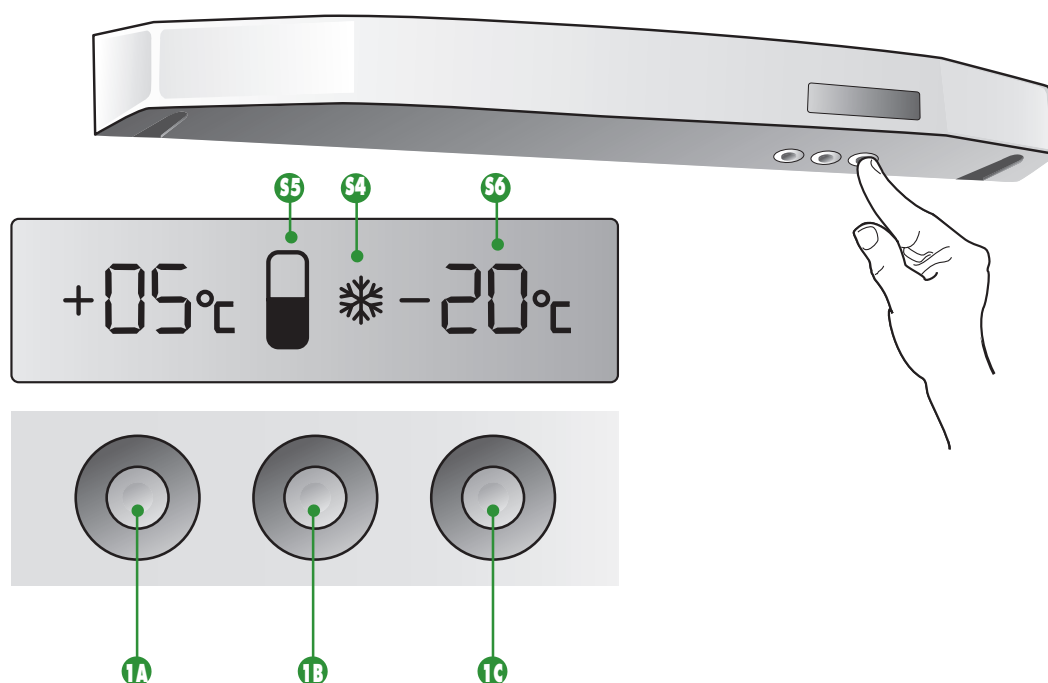

I USO DELLO SCOMPARTO CONGELATORE

NOTA

Per ottimizzare il volume dello scomparto congelatore, senza alterare il funzionamento dell'apparecchiatura, si possono togliere i 3 cassetti superiori, e conservare unicamente il cassetto inferiore.

IMPORTANTE

- Gli alimenti che cominciano a scongelarsi non devono in nessun caso essere ricongelati.
- Non conservare gli alimenti surgelati per periodi superiori a quelli consigliati.

- Allarme acustico per porta aperta

L'apertura della porta del congelatore è segnalata dal simbolo "  " lam-

peggiante (vedere **S5**, fig. 26). Se entro 60 secondi la porta non si chiude completamente o in maniera corretta, si attiva un allarme acustico che si interrompe chiudendo semplicemente la porta.

Sbrinamento Freezer

Avviene in modo automatico e non richiede alcun intervento.

GB USING THE FREEZER COMPARTMENT

NOTE

To optimise the use of space inside the freezer without altering any of its operational characteristics, the 3 upper drawers can be removed, keeping only the bottom drawer.

IMPORTANT

- **Any food showing signs of thawing must not, under any circumstances, be refrozen.**
- Do not store frozen food for longer periods than that recommended.

- Audible door open alarm

The opening of the freezer door is signalled by the flashing "  " symbol

(see **S5**, fig. 26). If the door is not fully closed within 60 seconds, or not closed properly, an audible alarm is activated. The alarm is silenced by simply closing the door.

Freezer Defrosting

The freezer defrosting function is fully automatic and does not require any user intervention.

D GEBRAUCH DES GEFRIERTEILS

ANMERKUNG

Um das Fassungsvermögen des Gefrierteils zu optimieren und den Gerätebetrieb in keiner Weise zu beeinflussen, können alle 3 oberen Schubladen außer der untersten entfernt werden.

WICHTIG

- Bereits angetaute Lebensmittel dürfen niemals erneut eingefroren werden.
- Gefriergut niemals länger als empfohlen aufbewahren.

- Akustischer Türwarner

Die Türöffnung des Gefrierteils wird vom blinkenden Symbol "  " angezeigt (siehe

S5, Abb. 26). Wird die Tür innerhalb von 60 Sekunden nicht komplett oder nicht korrekt geschlossen, aktiviert sich ein akustischer Alarm, der durch Schließen der Tür unterbrochen werden kann.

Abtauen des Gefrierteils

Erfolgt automatisch und erfordert keinen Eingriff.

F EMPLOI DU COMPARTIMENT CONGÉLATEUR

REMARQUE

Pour utiliser au maximum le volume du compartiment congélateur, sans altérer le fonctionnement de l'appareil, si possono togliere i 3 cassetti superiori, e conservare unicamente il cassetto inferiore.

IMPORTANTE

- Gli alimenti che cominciano a scongelarsi non devono in nessun caso essere ricongelati.
- Non conservare gli alimenti surgelati per periodi superiori a quelli consigliati.

- Allarme acustico per porta aperta

L'apertura della porta del congelatore è segnalata dal simbolo "  " lampeggiante

(vedere **S5**, fig. 26). Se entro 60 secondi la porta non si chiude completamente o in maniera corretta, si attiva un allarme acustico che si interrompe chiudendo semplicemente la porta.

Dégivrage du Freezer

Cette opération a lieu de façon automatique et ne nécessite d'aucune intervention.

ES USO DEL COMPARTIMIENTO CONGELADOR

NOTA

Para optimizar el volumen del compartimiento congelador, sin alterar el funcionamiento del equipo, se pueden quitar las 3 gavetas superiores, y conservare solamente la gaveta inferior.

IMPORTANTE

- Los alimentos que empiezan a descongelarse no deben en ningún caso volverse a congelar.
- No conservar los alimentos supercongelados por períodos superiores a aquéllos aconsejados.

- Alarma acústica por puerta abierta

La apertura de la puerta del congelador es señalada por el símbolo "  " intermi-

termitente (ver **S5**, fig. 26). Si dentro de 60 segundos la puerta no se cierra completamente o de manera correcta, se activa una alarma acústica que se interrumpe cerrando simplemente la puerta.

Descongelación del Freezer

Se produce en modo automático y no requiere ninguna intervención.

P UTILIZAÇÃO DO COMPARTIMENTO CONGELADOR

OBSERVAÇÃO:

Para otimizar o volume do compartimento congelador sem alterar o funcionamento do aparelho, podem tirar-se as 3 gavetas de cima e conservar unicamente a gaveta de baixo.

IMPORTANTE

- Os alimentos cujo processo de descongelamento já tenha iniciado não devem, de modo nenhum, ser recongelados.
- Não conserve os alimentos ultracongelados no congelador durante períodos de tempo superiores aos aconselhados.

- Alarme acústico por porta aberta

A abertura da porta do congelador é indicada através do símbolo "  ", que fica

intermitente (ver **S5**, fig. 26). Se a porta não for fechada completamente ou encerrada maneira correcta no prazo de 60 segundos, disparará um alarme acústico que se interrompe assim que a porta for fechada.

Descongelamento do congelador

O descongelamento é automático. Não exige qualquer intervenção por parte do utilizador.



I USO DELLO SCOMPARTO CONGELATORE

CONFEZIONAMENTO DEI PRODOTTI FRESCI PER LA CONGELAZIONE

Questa apparecchiatura comprende scomparti ben separati.

- Il cassetto "A" superiore si utilizza per la congelazione di alimenti freschi.
- I 2 cassetti inferiori servono esclusivamente per la conservazione di alimenti surgelati o congelati.

Per ottenere una congelazione ottimale, è indispensabile attivare la congelazione rapida (tasto **SUPER**) almeno 3 ore prima di introdurre gli alimenti.

Congelare solo prodotti di prima qualità e confezionati ermeticamente per evitare che perdano sapore o si asciughino. Su ogni confezione, applicare un'etichetta che indichi il contenuto e la data di congelazione. La quantità di alimenti freschi congelabili in 24 ore è indicata sulla targhetta di identificazione dell'apparecchiatura (8kg/24h).

Evitare di mettere gli alimenti da congelare a contatto con alimenti già congelati, per non provocare un innalzamento di temperatura degli alimenti. È importante quindi estrarre i prodotti congelati dallo scomparto "A" e collocarli nei cassetti inferiori.

FORMAZIONE DI CUBETTI DI GHIACCIO

- Riempire la vaschetta del ghiaccio con acqua, quindi rimettere la vaschetta nell'apposito scomparto.

CONSERVAZIONE DI ALIMENTI CONGELATI

Per evitare che si deteriori la qualità degli alimenti congelati, è bene non superare la durata di conservazione indicata che dipende dalla natura degli alimenti. Consultare la tabella di conservazione affissa sulla controporta dello scomparto congelatore (rif. B fig. 32). Verificare che l'imballaggio sia integro, privo di macchie di umidità o rigonfiamenti.

GB USING THE FREEZER COMPARTMENT

PACKING FRESH PRODUCTS FOR FREEZING

This freezer has two separate compartments.

- Upper drawer "A" is used for freezing fresh food.
- The two lower drawers are reserved exclusively for storing frozen products.

For optimum freezing, activate the quick-freeze function (**SUPER** button) at least 3 hours beforehand.

Only freeze prime quality hermetically sealed products to avoid loss of taste or drying out. Apply a label to each pack, indicating the content and date of freezing. The quantity of fresh food that can be frozen in 24 hours is indicated on the appliance's rating plate (8kg/24h).

Do not place food in the freezer in contact with already frozen products. This will prevent the food from increasing in temperature. In this respect, it is important to transfer frozen food from compartment "A" to the lower drawers.

ICE CUBE MAKER

- Fill the ice cube tray with water and place it in the appropriate compartment.

STORING FROZEN FOOD

To prevent any deterioration in the quality of the frozen foods, do not exceed the storage times indicated for the type of product. Refer to the storage table applied to the inside of the freezer door (ref. B fig. 32). Check that the wrapping is complete and free of any damp marks or swelling. Otherwise, the frozen product may have deteriorated.

D GEBRAUCH DES GEFRIERTEILS

VERPACKUNG DER FRISCHEN LEBENSMITTEL ZUM EINFRIEREN

Dieses Gerät ist in Abteile gegliedert.

- Die obere Schublade "A" ist zum Einfrieren von frischen Lebensmitteln bestimmt.
- Die 2 unteren Schubladen sind ausschließlich zur Aufbewahrung von tiefgekühlten und gefrorenen Lebensmitteln bestimmt.

Für einen optimalen Gefrierprozess muss das Schnellgefrieren (Taste **SUPER**) mindestens 3 Stunden vor dem Einlegen des Gefrierortes aktiviert werden.

Nur erstklassige Lebensmittel einfrieren, die hermetisch verpackt werden müssen, damit sie ihren Geschmack nicht verlieren und nicht austrocknen. Auf jeder Verpackung eine Etikette anbringen, die Angaben zum Inhalt und zum Einfrierdatum enthält. Die Menge frischer Lebensmittel, die innerhalb von 24 Stunden eingefroren werden können, ist am Typenschild des Geräts angegeben. (8kg/24h).

Der Kontakt zwischen einzufrierenden Lebensmitteln und bereits gefrorenen Lebensmitteln ist zu vermeiden, um ein Ansteigen der Lebensmitteltemperatur zu verhindern.

Es ist wichtig, bereits gefrorene Lebensmittel aus dem Abteil "A" zu nehmen und diese in die unteren Schubladen zu legen.

HERSTELLEN VON EISWÜRFELN

- Die Eiswürfelschale mit Wasser füllen und in das entsprechende Abteil stellen.

AUFBEWAHRUNG VON GEFRORENEN LEBENSMITTELN

Um das Verderben eingefrorener Lebensmittel zu vermeiden, sollte die empfohlene Aufbewahrungsdauer nicht überschritten werden, die von der Art des jeweiligen Nahrungsmittels abhängig ist. Die Aufbewahrungstabelle an der Türinnenseite des Gefrierteils konsultieren (Bez. B, Abb. 32). Überprüfen, dass die Verpackung unverseht ist, keine Feuchtigkeitsflecken oder Blähungen aufweist.

F EMPLOI DU COMPARTIMENT CONGÉLATEUR

EMBALLAGE DES PRODUITS FRAIS POUR LA CONGÉLATION

Cet appareil est constitué par des compartiments bien séparés.

- Le tiroir "A" supérieur est utilisé pour la congélation des aliments frais.
- Les 2 tiroirs inférieurs doivent être utilisés exclusivement pour la conservation des aliments surgelés ou congelés.

Pour obtenir une congélation optimale, il est indispensable d'actionner la congélation rapide (touche **SUPER**) au moins 3 heures avant d'introduire les aliments.

Il faut congeler uniquement des aliments de première qualité et qui soient emballés hermétiquement, afin de ne pas altérer leur goût et d'éviter qu'ils deviennent secs. Sur chaque emballage il faut appliquer une étiquette indiquant la nature du contenu et la date de congélation. La quantité d'aliments frais pouvant être congelés en 24 heures est indiquée sur la plaque signalétique de l'appareil (8kg/24h).

Il faut éviter de mettre les aliments devant être congelés en contact avec les aliments déjà congelés, afin de ne pas provoquer une montée de la température des aliments.

Il est donc important de sortir les produits congelés du compartiment "A" et de les ranger dans les tiroirs inférieurs.

FORMATION DE GLAÇONS

- Remplir le bac à glaçons avec de l'eau, puis remettre le bac dans le compartiment spécialement prévu.

CONSERVATION DES ALIMENTS CONGELÉS

Afin d'éviter d'altérer la qualité des aliments congelés, il est bonne règle de ne pas dépasser la durée de conservation indiquée, qui dépend de la nature de chaque aliment. Consulter le tableau de conservation qui est fixé sur la contre-porte du compartiment congélateur (réf. B, fig. 32). Vérifier que l'emballage soit intact, qu'il n'y ait aucune tache d'humidité et aucun regonflement.

ES USO DEL COMPARTIMIENTO CONGELADOR

CONFECCIÓN DE LOS PRODUCTOS FRESCOS PARA LA CONGELACIÓN

Este equipo comprende compartimientos bien separados.

- La gaveta "A" superior se usa para la congelación de alimentos frescos.
- Las 2 gavetas inferiores sirven exclusivamente para la conservación de alimentos supercongelados o congelados.

Para obtener una congelación ideal, es indispensable activar la congelación rápida (tecla **SUPER**) por lo menos 3 horas antes de introducir los alimentos.

Congelar sólo productos de primera calidad y confeccionados herméticamente para evitar que pierdan sabor o se sequen. En cada confección, aplicar una etiqueta que indique el contenido y la fecha de congelación. La cantidad de alimentos frescos congelables en 24 horas está indicada en la placa de identificación del equipo (8kg/24h).

Evitar poner los alimentos que se van a congelar en contacto con alimentos ya congelados, para no provocar un aumento de la temperatura en los alimentos. Es importan-

te por lo tanto extraer los productos congelados del compartimiento "A" y colocarlos en las gavetas inferiores.

FORMACIÓN DE CUBITOS DE HIELO

- Llenar la cubeta del hielo con agua, luego poner nuevamente la cubeta en el compartimiento específico.

CONSERVACIÓN DE ALIMENTOS CONGELADOS

Para evitar que se deteriore la calidad de los alimentos congelados, conviene no superar la duración de la conservación indicada que depende de la naturaleza de los alimentos. Consultar la tabla de conservación aplicada en la contrapuerta del compartimiento congelador (ref. B fig. 32). Verificar que el embalaje esté íntegro, sin manchas de humedad o hinchado.

P UTILIZAÇÃO DO COMPARTIMENTO CONGELADOR

COMO EMBALAR PRODUTOS FRESCOS PARA CONGELAMENTO

Este aparelho é constituído de compartimentos bem distintos.

- A gaveta de cima, "A", que serve para congelar alimentos frescos.
- As 2 gavetas de baixo servem, exclusivamente, para conservação de alimentos ultracongelados ou congelados.

Para conseguir congelar os alimentos da melhor maneira possível, é indispensável activar a função de congelamento rápido (tecla **SUPER**), pelo menos, 3 horas antes de introduzir os alimentos.

Congee apenas produtos de primeira qualidade e embalados hermeticamente para evitar que percam o sabor ou que sequem. Em cada embalagem, aplique um rótulo com a indicação do conteúdo e da data de congelamento. A quantidade de alimentos frescos que se podem congelar em 24 horas está indicada na chapa de identificação do aparelho (8kg/24h).

Evite pôr os alimentos que deseja congelar em contacto com alimentos já congelados

para não provocar aumento de temperatura destes últimos. Por isso, é importante retirar os produtos do compartimento "A", depois de congelados, e colocá-los nas gavetas inferiores.

FORMAÇÃO DE CUBOS DE GELO

- Encha a cuvete de gelo com água e depois coloque-a de novo dentro do compartimento próprio.

CONSERVAÇÃO DOS ALIMENTOS CONGELADOS

Para evitar a deterioração da qualidade dos alimentos congelados, é conveniente não ultrapassar o prazo de conservação indicado, que depende da natureza dos alimentos. Consulte a tabela de conservação afixada no interior da porta do compartimento congelador (ref. B fig. 32). Verifique se a embalagem está intacta, não tem manchas de humidade e não apresenta deformações por aumento de volume.

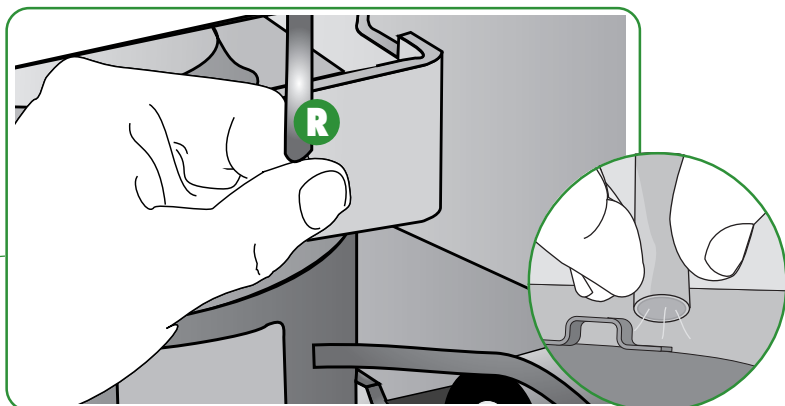
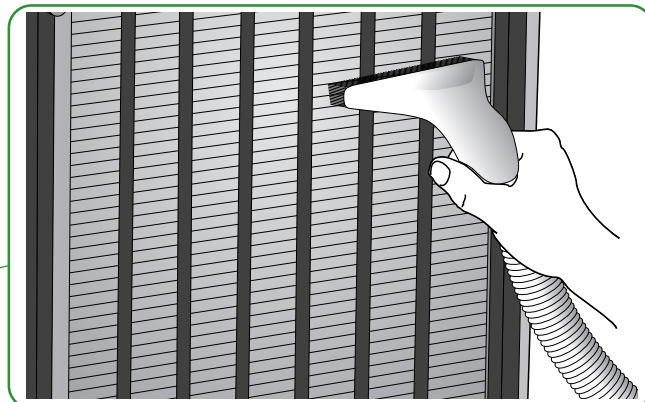

I PULIZIA E MANUTENZIONE

Disinserite sempre l'apparecchio dalla presa di corrente, prima di effettuare qualsiasi operazione di pulizia.

Nessuna protezione (griglia a filo, carter) deve essere rimossa da parte di personale non qualificato: evitate assolutamente di far funzionare l'apparecchio senza queste protezioni.

Per la pulizia interna di tutte le parti in plastica e della guarnizione porta

ⓘ Non usate abrasivi e detersivi di alcun genere.

• Usate esclusivamente una soluzione di **bicarbonato di sodio** in acqua tiepida 10 cucchiaini in 2 litri di acqua.

Pulizia del condensatore

• Da compiere almeno due volte l'anno.

• Utilizzate un aspirapolvere per uso domestico o una spazzola. Un condensatore sporco influisce negativamente sull'apparecchio riducendone le prestazioni.

Pulizia scarico acqua

Contemporaneamente alla pulizia del condensatore, verificate che il tubo **R** di scarico, sia libero da ostruzioni.

• Estraete il tubo **R** di scarico dalla vaschetta **V** e se necessario provvedete alla sua pulizia.

Cavo di alimentazione

• Ispezionate periodicamente il cavo di alimentazione al fine di controllare la sua integrità.

• Nel caso di cavo danneggiato, non utilizzate l'apparecchio e non tentate la riparazione ma rivolgetevi a personale qualificato per la sua sostituzione.

Per assenze prolungate

• Vuotate i compartimenti.

• Disinserite l'apparecchio dalla rete elettrica.

• Pulite entrambi i compartimenti e asciugateli.

• Lasciate aperte le porte per impedite la formazione di cattivi odori o muffe.

ⓘ ATTENZIONE! Non danneggiate il circuito di refrigerazione

Al termine della vita funzionale dell'apparecchio che utilizza gas refrigerante R600a (isobutano) e gas infiammabile nella schiuma isolante, lo stesso dovrà essere messo in sicurezza prima dell'invio in discarica. Per questa operazione rivolgetevi al vostro negoziante o all'ente locale preposto.

GB CLEANING AND MAINTENANCE

Always disconnect the appliance from the mains socket before carrying out any cleaning operation whatsoever.

No protection device (wire grating, guard) should be removed by unqualified personnel: never use the appliance without these protection devices.

To clean all the inner plastic parts and the door seal

ⓘ Do not use any kind of abrasives or detergents.

• Use only a solution of 10 tablespoons of bicarbonate of soda dissolved in 2 litres of water.

Cleaning of the condenser

• The condenser should be cleaned at least twice a year.

• Use a household vacuum cleaner or a brush.

A dirty condenser can influence the functioning of the appliance (reduction of power).

Cleaning of water discharge

When cleaning the condenser, check that discharge tube **R** is not obstructed.

• Remove discharge tube **R** from container **V** and -if necessary-clean it.

Supply cable

• Regularly check the supply cable to see that it is in good condition.

• If the cable is damaged, do not use the appliance and do not try to repair it. Contact a qualified electrician to replace it.

When the refrigerator is not going to be used for long periods

• Empty the compartments.

• Disconnect the appliance from the mains supply.

• Clean and dry both compartments.

• Leave the doors open to prevent the formation of unpleasant odours or mould.

ⓘ WARNING! Do not damage the refrigerant circuit.

At the end of the functional life of the equipment which uses cooling gas R600a (isobutane), and inflammable gas inside the insulating foam it must be placed in safety before sending it to the waste disposal. For this operation contact your dealer and the local authorities.

D**REINIGUNG UND WARTUNG**

Vor jeder Reinigungsarbeit muss das Gerät vom Stromnetz genommen werden. Alle Schutzvorrichtungen (Fadenrost, Gehäuse) dürfen nur von qualifiziertem Personal entfernt werden. Das Gerät darf niemals ohne diese Schutzvorrichtungen in Betrieb genommen werden.

Die Reinigung aller Plastikteile und der Türdichtung

 Verwenden Sie keine Scheuermittel oder andere Reinigungsmittel.

• Verwenden Sie für die Reinigung dieser Teile nur eine Natriumkarbonatlösung. Zu diesem Zweck lösen Sie 10 Eßlöffel Natriumkarbonat in 2 l lauwarmem Wasser auf.

Reinigung des Kondensators

- Dieser muss mindestens zwei Mal jährlich gereinigt werden.
- Verwenden Sie einen Staubsauger für Haushaltsbedarf oder eine Bürste. Ein verschmutzter Kondensator hat negative Auswirkungen auf den Betrieb des Gerätes und vermindert dessen Leistungen.

Reinigung des Wasserabflusses

Wenn Sie den Kondensator reinigen, prüfen Sie ob Wasserabflussschlauch **R** sauber und frei von Verunreinigungen ist.

- Entfernen Sie Wasserabflussschlauch **R** aus dem Becken **V** und -falls nötig- reinigen Sie ihn.

Stromkabel

- Kontrollieren Sie das Stromkabel in regelmäßigen Abständen und prüfen Sie dessen Unversehrtheit.
- Ist das Stromkabel beschädigt, schalten Sie das Gerät aus und lassen das Kabel von autorisiertem Personal austauschen. Versuchen Sie nicht selbst das Kabel auszutauschen.

Bei Längerer Abwesenheit

- Lehren Sie die Kühl- und Gefrierfächer.
- Nehmen Sie das Gerät vom Stromnetz
- Waschen Sie beide Fächer aus und reiben Sie sie trocken.
- Lassen Sie beide Türen offen stehen, um die schlechte Geruchsbildung oder Schimmelbildung zu vermeiden.

ACHTUNG! Bitte nicht den Kühlkreis beschädigen. Wenn das mit Kühlgas R600a (isobutan) und entzündbares Gas im Isolierschaum verwendet betriebene Gerät unbrauchbar geworden ist, muß es vor dem Transport zur Wertstoffsammlung ungefährlich gemacht werden, Fragen Sie diesbezüglich bei Ihrem Händler oder der Entsorgungsbehörde nach.

F**NETTOYAGE ET ENTRETIEN**

Débranchez toujours l'appareil avant d'effectuer chaque opération de nettoyage. Aucune protection (grille à fil, carter) ne doit être retirée par une personne non qualifiée: évitez absolument de faire fonctionner l'appareil sans ces protections. Pour le nettoyage interne de toutes les parties en plastique et du joint de la porte

 N'utilisez en aucun cas ni abrasifs et ni détergents.

• Utilisez exclusivement une solution à base de bicarbonate de sodium et d'eau chaude, à raison de 10 cuillères pour 2 lt d'eau.

Nettoyage du condensateur

- A effectuer au moins deux fois par an.
- Utilisez un aspirateur de maison ou une brosse.

Un condensateur sale provoque un mauvais rendement de l'appareil et diminue les prestations.

Nettoyage évacuation eau

En même temps que le nettoyage du condensateur, vérifiez si le tuyau **R** de décharge, est bouché.

- Extrairez le tuyau **R** de décharge du bac **V** et si c'est nécessaire, chargez-vous de son nettoyage.

Cordon d'alimentation

- Contrôlez périodiquement le cordon d'alimentation pour vérifier qu'il soit intègre.
- En cas de cordon endommagé, n'utilisez pas l'appareil et ne tentez pas de le réparer mais adressez-vous à une personne qualifiée pour le remplacement.

En cas d'absence prolongée

- Videz les compartiments.
- Débranchez l'appareil de la prise de courant.
- Nettoyez tous les compartiments et essuyez-les.
- Laissez la porte ouverte pour empêcher la formation de mauvaises odeurs ou de moisissures.

 **ATTENTION! Ne pas endommager le circuit réfrigérant. Au terme de la vie fonctionnelle de l'appareil utilisant le gaz réfrigérant R 600a**

(isobutane) et du gaz inflammable à l'intérieur de la mousse isolante il faut prédisposer l'appareil en état de sécurité avant sa mise au rebut. Pour des information relativement à cette opération, s'adresser à son revendeur de confiance ou à l'organisme local préposé.

ES**LIMPIEZA Y MANTENIMIENTO**

Desconecten siempre el aparato del enchufe de la corriente, antes de realizar cualquier operación de limpieza.

Ninguna persona, salvo que forme parte del personal cualificado puede quitar ninguna protección (cable gris, cárter, E). Eviten que el aparato funcione sin estas protecciones.

Para la limpieza de todas las partes plásticas y las gomas de la puerta

 No usen abrasivos ni detergentes de ningún tipo.

• Usen cenica y exclusivamente una solución de bicarbonato de sodio en agua templada en proporción de 10 cucharadas e 2 litros de agua.

Limpieza del condensador

- Tiene que realizarse por lo menos dos veces al año.
- Utilicen un aspirador doméstico o un cepillo. Un condensador sucio influye negativamente en el aparato reduciendo sus prestaciones.

Limpieza descarga agua

Conjuntamente a la limpieza del congelador, verifique que el tubo de descarga **R** esté libre de obstrucciones.

- Extraer el tubo de descarga **R** de la cubeta **V** y, si es necesario, proveer a su limpieza.

Cable de alimentación

- Inspeccionen periódicamente el cable de alimentación con el fin de controlar su integridad.
- En caso de que el cable esté estropeado, no utilicen el aparato y no intenten hacer una reparación del mismo sino diríjense a personal cualificado para que lo cambien.

En el caso de ausencias prolongadas

- Vacíen el congelador.
- Desconecten el aparato de la corriente eléctrica.
- Limpian ambos aparatos y séquenlos.
- Dejen abiertas las puertas para impedir que se formen malos olores o moho.

 **¡ATENCIÓN! No dañe el circuito de refrigeración.**

Al término de la vida útil del equipo que utiliza gas refrigerante R600a (isobutano) y gas inflamable en la espuma aislante, el mismo deberá ser puesto en estado de seguridad antes del envío al desguace. Para efectuar esta operación diríjase a su vendedor o a la entidad local correspondiente.

P**LIMPEZA E MANUTENÇÃO**

Desinsere sempre o aparelho da tomada de parede antes de qualquer operação de limpeza.

Nenhuma proteção (grade com fio, carter) deve ser removida por pessoal que não seja qualificado: evitar absolutamente o funcionamento do aparelho nestas condições.

Para a limpeza interna de todas as partes de plástico e da garnição da porta

 Não utilizar abrasivos e detergentes de nenhum tipo

• Utilizar exclusivamente uma solução de bicarbonato de sodio em água morna: 10 colheres em 2 litros de água.

Limpeza do condensador

- A ser realizada pelo menos duas vezes por ano.
- Utilizar um aspirador de pó de uso doméstico ou uma escova. Um condensador sujo influi negativamente no aparelho, reduzindo as suas próprias prestações.

Limpeza descarga de água

Verificar se o tubo **R**, concomitantemente com a limpeza do condensador, não contém obstruções.

- Extrair o tubo **R** de descarga do recipiente **V** e se necessário providenciar a sua limpeza.

Cabos de alimentação

- Inspeccionar periodicamente o cabo de alimentação para observar a sua integridade.
- No caso de cabo danificado, não utilizar o aparelho e não tentar repará-lo se não for através de pessoal qualificado.

Durante as ausências prolongadas

- Desvaziar os compartimentos.
- Desinsere o aparelho da rede elétrica.
- Limpar ambos compartimentos e enxugá-los.
- Deixar abertas as portas para impedir a formação de odores desagradáveis ou de mofo.

 **ATENÇÃO! Não danifique os circuito de refrigeração**

No final da vida funcional do aparelho que utiliza gás refrigerante R 600a (isobutano) e gás inflamável na espuma isolante é necessário colocá-lo em segurança até ele ser enviado ao depósito de demolição. Para esta operação dirija-se ao seu comerciante ou a um centro Local especializado.

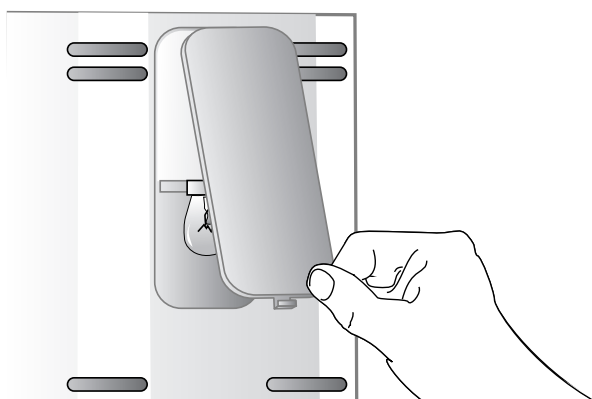
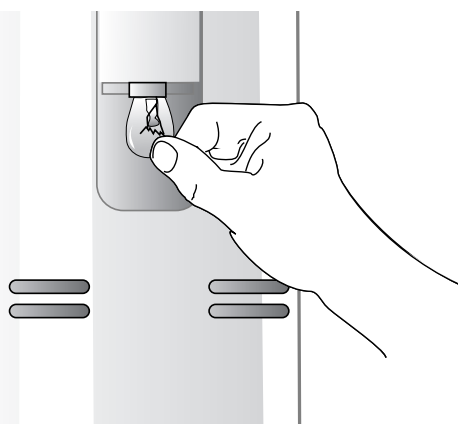
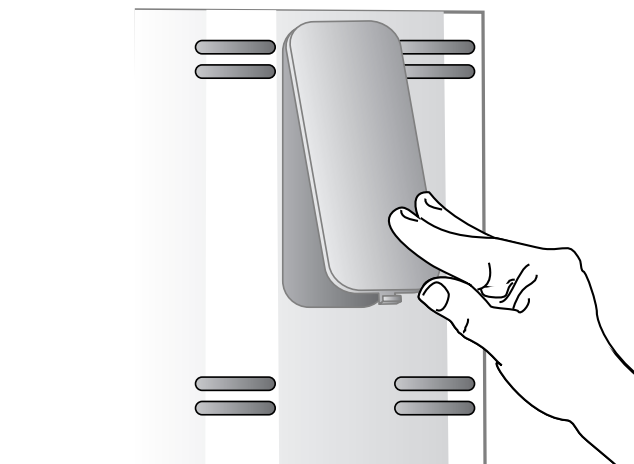
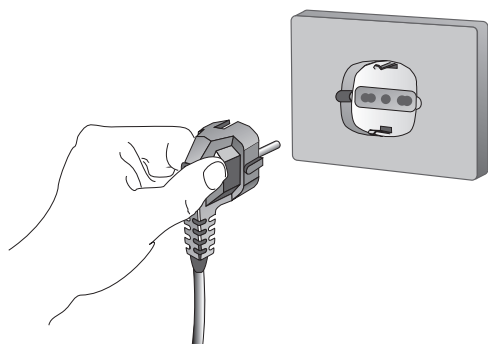

I RICERCA GUASTI

1) L'apparecchio non funziona

- C'è un'interruzione di corrente?
- La spina è ben inserita nella presa di corrente?
- Il cavo di alimentazione è danneggiato?
- L'impostazione sul display è corretta?

2) La temperatura all'interno dei compartimenti non è sufficientemente bassa

- Le porte chiudono correttamente?
- L'apparecchio è installato vicino ad una sorgente di calore?
- L'impostazione sul display è corretta?
- Il condensatore è pulito?

3) La temperatura all'interno del comparto frigorifero è troppo bassa

- Il termostato è sulla posizione corretta?

4) L'apparecchio è eccessivamente rumoroso

- L'apparecchio è in contatto con altri mobili, o oggetti?
- I tubi nella parte posteriore si toccano o vibrano?
- L'apparecchio è ben livellato?

5) La luce interna non funziona

- Controllate prima il punto 1, poi: **SOSTITUZIONE LAMPADA.**
- Disinserite l'apparecchio dalla rete elettrica.
- Togliete il coperchio **C** della lampadina.
- Controllate la lampadina e sostituirla se necessario con una nuova (non superate i 25 W di potenza); rimontate il coperchio **C**.

6) C'è acqua sul pavimento

- La vaschetta **V** è ben inserita a contatto della superficie del compressore?
- Il tubo di scarico **R**, a sua volta, è ben inserito nella vaschetta?

7) Anomalie

alcune anomalie di funzionamento sono mostrate sul display in modo lampeggiante con le seguenti indicazioni:



- In presenza di questa anomalia il funzionamento dell'apparecchio non viene interrotto ma occorre rivolgersi al più presto al Centro Assistenza Tecnico Autorizzato

GB TROUBLESHOOTING

1) The appliance is not working

- Is there a power failure?
- Is the plug inserted correctly into the mains socket?
- Is the supply cable damaged?
- Is the setting on the display correct?

2) The temperature inside the compartments is not low enough

- Do the doors close correctly?
- Is the appliance installed near a source of heat?
- Is the setting on the display correct?
- Is the condenser clean?

3) The temperature in the refrigerator compartment is too low

- Is the thermostat set in the correct position?

4) The appliance is too noisy

- Is the appliance touching other pieces of furniture or objects?
- Are the tubes at the back touching each other or do they vibrate?
- Is the appliance on a level?

5) The interior light does not work

- First check point 1, then: **LAMP REPLACEMENT.**
- Disconnect the appliance from the mains supply.
- Remove the cover from the light bulb.
- Check the light bulb and -if necessary- replace it with a new one (don't use a bulb of more than 25 W). Replace lid **C**.

6) There is water on the floor

- Is container **V** inserted properly and is it in contact with the surface of the compressor?
- Is discharge tube **R** inserted well into the container?

7) Malfunctions

some operating faults will be indicated by a flashing display, for example:

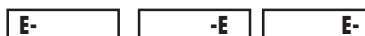

- When these faults occur, although the appliance will continue to function, the Authorised Assistance Service should be called as soon as possible

D FUNKTIONSTÖRUNGEN

1) Das Gerät funktioniert nicht

- Ist das Stromnetz unterbrochen?
- Ist der Stecker richtig eingesteckt?
- Ist das Stromkabel beschädigt?
- Ist die Einstellung am Display korrekt?

2) Die Fächer kühlen nicht ausreichend ab

- Schließen die Türen perfekt?
- Wurde das Gerät in der Nähe einer Wärmequelle aufgestellt?
- Ist die Einstellung am Display korrekt?
- Ist der Kondensator sauber?

3) Die Temperatur im Innern des Kühlschranks ist zu niedrig

- Ist die Einstellung am Display korrekt?

4) Das Gerät ist ungewöhnlich laut

- Berührt das Gerät andere Möbel oder Gegenstände?
- Berühren sich die Rohre auf der Rückseite oder vibrieren sie?
- Steht das Gerät richtig in der Waagerechten?

5) Die Innenbeleuchtung funktioniert nicht

- Überprüfen Sie zunächst den Punkt 1, daraufhin: **AUSTAUSCH DER GLÜHBIRNE**
- Ziehen Sie den Netzstecker des Gerätes heraus.
- Nehmen sie die Schutzbedeckung von der Glühbirne ab.
- Kontrollieren Sie die Lampe und ersetzen Sie diese (falls nötig) mit einer neuen (keine Glühbirne über 25 W verwenden). Bringen Sie den Deckel **C** wieder an.

6) Auf dem Fußboden ist Wasser

- Ist das Becken **V** ordnungsgemäß platziert und in Kontakt mit der Oberfläche des Kompressors?
- Ist der Wasserabflussschlauch **R** fest in das Becken eingefügt?

7) Funktionsstörungen

Einige Funktionsstörungen werden am Display durch Blinklicht unter Angaben nachstehender Hinweise gegeben:

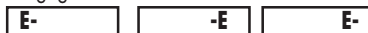

- Bei dieser Funktionsstörung wird der Gerätebetrieb nicht unterbrochen, man muss jedoch so bald wie möglich den autorisierten Kundendienst kontaktieren

F EVENTUELLES PANNES

1) L'appareil ne fonctionne pas

- Est-ce qu'il y a une panne de courant?
- Est-ce que la fiche est bien branchée à la prise de courant?
- Est-ce que le cordon d'alimentation est endommagé?
- La programmation sur l'afficheur est-elle correcte ?

2) La température à l'intérieur des compartiments n'est pas assez basse

- Est-ce que les portes se ferment correctement?
- Est-ce que l'appareil est installé près d'une source de chaleur?
- La programmation sur l'afficheur est-elle correcte ?
- Est-ce que le condensateur est propre?

3) La température à l'intérieur du compartiment réfrigérateur est trop basse.

- La programmation sur l'afficheur est-elle correcte ?

4) L'appareil fait trop de bruit

- Est-ce que l'appareil touche d'autres meubles ou objets?
- Est-ce que les tubes de la partie postérieure se touchent ou vibrent?
- Est-ce que l'appareil est bien mis à niveau?

5) L'éclairage interne ne fonctionne pas

- Contrôlez d'abord le point 1, et ensuite: **REMPLEZ L'AMPOULE.**
- Débranchez l'appareil.
- Enlevez le couvercle de l'ampoule.
- Contrôlez l'ampoule et substituez-la, si c'est nécessaire, avec une ampoule neuve (ne dépassez pas 25 W de puissance); remettez le couvercle **C**.

6) Il y a de l'eau par terre

- Le bac **V** est-il bien inséré au contact de la surface du compresseur?
- Le tuyau de décharge **R**, à son tour, est-il bien inséré dans le bac?

7) Anomalies

certaines anomalies de fonctionnement sont reportées sur l'afficheur avec les indications suivantes qui clignotent :



- Si cette anomalie est présente, le fonctionnement de l'appareil n'est pas interrompu, mais il faut s'adresser le plus rapidement possible au Service Après-Vente Technique Autorisé.

ES BUSQUEDA DE AVERIAS

1) El aparato no funciona

- Hay una interrupción de corriente eléctrica?
- El enchufe está colocado bien en el enchufe de la pared?
- El cable de alimentación está estropeado?
- La implementación del display está correcta?

2) La temperatura del interior de los departamentos no es lo suficientemente baja

- Las puertas se cierran correctamente?
- El aparato está instalado cerca de una fuente de calor?
- La implementación del display está correcta?
- El condensador está limpio?

3) La temperatura dentro de la nevera es demasiado baja

- La implementación del display está correcta?

4) El aparato hace demasiado ruido

- El aparato está en contacto con otros muebles o con otros objetos?
- Los tubos colocados en la parte de atrás, se tocan o vibran?
- El aparato está bien nivelado?

5) La luz interior no funciona

- Controlen antes el punto 1 y, después: **CAMBIEN LA BOMBILLA.**
- Desconecten el aparato de la corriente eléctrica.
- Quitar la tapa de la lámpara.
- Controle el bombillo y sustituyalo, si es necesario, con uno nuevo (no supere los 25 W de potencia); vuelva a montar la tapa **C**.

6) Hay agua en el piso

- La cubeta **V** está bien insertada a contacto de la superficie del compresor?
- El tubo de descarga **R**, a su vez, está bien introducido en la cubeta?

7) Anomalías

algunas anomalías de funcionamiento se ilustran en el display de manera intermitente con las siguientes indicaciones:



- En presencia de esta anomalía el funcionamiento del aparato no se interrumpe pero es necesario dirigirse lo más pronto posible al Centro de Asistencia Técnica Autorizado

P PROCURA DEFEITO

1) O aparelho não funciona

- Houve uma interrupção de corrente elétrica?
- A tomada está bem inserida na parede?
- O cabo de alimentação está danificado?
- A programação indicada no display está correta?

2) A temperatura no interior dos compartimentos não é suficientemente baixa

- As portas fecham corretamente?
- O aparelho está instalado perto de uma fonte de calor?
- A programação indicada no display está correta?
- O condensador está limpo?

3) A temperatura no interior dos compartimento de geladeira é muito baixa

- A programação indicada no display está correta?

4) O aparelho apresenta ruídos em excesso

- O aparelho está em contato com outros móveis ou objetos?
- Os tubos da parte posterior se encostam ou vibram?

- O aparelho está bem nivelado?

5) A luz interna não funciona

- Desligar o aparelho da rede elétrica
- Tirar a tampa da lâmpada.
- Controlar a lâmpada e substituí-la, se necessário, com uma nova (não superar 25W de potência). A seguir, remontar a tampa **C**.

6) Tem água no pavimento

- O recipiente **V** está bem colocado em contacto com a superfície do compressor?
- O tubo de descarga **R** está bem inserido no recipiente?

7) Anomalias

algumas anomalias de funcionamento aparecem no display em modo intermitente, com as indicações seguintes:

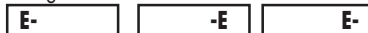

- Em caso de presença desta anomalia não haverá interrupção de funcionamento do aparelho, mas é imperativo contactar o Centro de Assistência Técnico Autorizado o mais rapidamente possível!



I SERVIZIO ASSISTENZA TECNICA

Prima di contattare il Servizio Assistenza:

- Verificate se è possibile eliminare da soli i guasti (vedere "Guida Ricerca Guasti").
- Riavviate l'apparecchio per accertarvi che l'inconveniente sia stato eliminato. Se il risultato è negativo, disinserite nuovamente l'apparecchio e ripetete l'operazione dopo un'ora.

Se l'apparecchio non funziona bene o addirittura non funziona affatto prima di chiedere l'intervento di un tecnico, nel vostro interesse, controllate che:

- la spina sia bene inserita nella presa di corrente;
- ci sia tensione nella linea elettrica;
- il display sia impostato correttamente;
- le chiusure delle porte siano perfette;
- la tensione di alimentazione corrisponda a quella dell'apparecchio ($\pm 6\%$).
- Se il risultato è ancora negativo, contattate il Servizio Assistenza.

Comunicare:

- il tipo di guasto
- il modello
- Il numero di matricola

GB TECHNICAL ASSISTANCE SERVICE

Before contacting your Assistance Service:

- Check that it is impossible to eliminate the fault by yourself (refer to the chapter entitled "Troubleshooting").
- Switch the appliance back on to see if the problem has been solved. If not, disconnect the appliance once again and repeat the operation an hour later.

If the appliance is not working well or is not working at all, before you contact a technician it is worth checking that:

- the plug is inserted correctly into the mains socket;
- that there is on-line voltage;
- the display is set correctly
- the doors are perfectly shut;
- the supply voltage corresponds to the one marked on the appliance ($\pm 6\%$);
- If the result is still negative, contact your Assistance Service.

Advise them of:

- the type of fault;
- the model;
- the matriculation number (see data tag).

D TECHNISCHER KUNDENDIENST

Bevor Sie den technischen Kundendienst anrufen:

- Prüfen Sie, ob Sie an Hand der oben aufgeführten. Fragen nicht alleine in der Lage sind den Defekt zu finden und zu beheben (Kapitel "Funktionsstörungen").
- Schalten Sie das Gerät erneut ein, um festzustellen, ob der Defekt behoben wurde. Ist das Ergebnis negativ, dann schalten Sie das Gerät aus und wiederholen Sie den Vorgang noch einmal nach einer Stunde.

Wenn das Gerät nicht richtig oder gar nicht funktioniert, überprüfen Sie in Ihrem Interesse noch einmal, bevor Sie den technischen Kundendienst rufen, ob:

- der Stecker richtig in der Steckdose sitzt;
- Strom in der Leitung ist;
- das Display korrekt eingestellt ist;
- die Türen perfekt schließen;
- die Spannung der Stromversorgung mit der des Geräts ($\pm 6\%$) übereinstimmt;
- wenn das Resultat wieder negativ ausfällt, rufen Sie bitte den Kundendienst an.

Geben Sie an:

- Die Art der Störung
- Gerätemodell
- Die Matrikelnummer (siehe Datenschild)

F ENTRETIEN

Avant de contacter le Service d'Assistance:

- Vérifiez s'il vous est possible d'éliminer la panne (Chapitre "EVENTUELLES PANNES").
 - Remettez en fonctionnement l'appareil pour vérifier que le problème ait été éliminé.
- Dans le cas contraire, débranchez à nouveau l'appareil et répétez l'opération une heure après.

Si l'appareil ne fonctionne pas bien ou pas du tout, avant même d'appeler un technicien pour une intervention et dans votre intérêt, n'oubliez pas de contrôler si:

- la fiche est bien branchée à la prise de courant;
- il y a bien la tension dans la ligne;
- l'afficheur soit programmé correctement;
- les portes se ferment correctement;
- la tension d'alimentation correspond à celle de l'appareil ($\pm 6\%$);
- s'il ne fonctionne toujours pas, contactez le Service d'Assistance.

N'oubliez pas de communiquer:

- Le type de panne.
- Le modèle.
- Numéro de matricule

ES MANTENIMIENTO

Antes de ponerse en contacto con el Servicio Técnico:

- Comprueben si pueden eliminar ustedes solos las averías (capítulo "Guía a la búsqueda de averías").
- Pongan de nuevo en marcha el aparato para asegurarse de que se eliminaron los problemas existentes. Si el resultado es negativo, desconecten el aparato y repitan la operación nuevamente después de que pasó una hora.

Si el aparato no funciona bien o no funciona para nada, antes de llamar a la asistencia para que intervenga un técnico, en interés suyo comprueben que:

- el enchufe esté colocado correctamente en el enchufe de la corriente;
- que haya tensión en la línea eléctrica;
- el display esté implementado correctamente;
- que las puertas estén cerradas perfectamente;
- que la tensión de alimentación corresponda a la del aparato ($\pm 6\%$);
- si el resultado es todavía negativo, llamen al servicio de asistencia técnica.

Comuniquen:

- El tipo de avería,
- El modelo.
- El número de matrícula.

P MANUTENÇÃO

Antes de contactar o Serviço de Assistência Técnica:

- Verificar se é possível eliminar os defeitos sem a ajuda de pessoal qualificado (êtem "Guia Procura Defeitos");
 - Reativar o aparelho para certificar-se de que o inconveniente tenha sido eliminado.
- Se o resultado for negativo, desinsere novamente o aparelho e repete a operação depois de uma hora;

Se o aparelho não funciona bem ou mesmo não funciona antes de procurar a intervenção de um técnico, para o seu interesse, verifique se:

- a tomada está bem inserida na parede;
- há tensão na linha;
- o display esteja programado devidamente;
- o fechamento das portas é perfeito;
- a tensão de alimentação corresponde a do aparelho ($\pm 6\%$);
- caso o resultado seja ainda negativo, contactar o Serviço de Assistência Técnica.

Comunicar:

- o tipo de defeito;
- o modelo.
- o número de inscrição.

