

RÈGLES DE SÉCURITÉ

⚠ AVERTISSEMENT: Tout défaut de respecter tous les avertissements et règles de sécurité peut entraîner des blessures graves.

FAMILIARISEZ-VOUS AVEC VOTRE APPAREIL

- Avant d'utiliser cet appareil, lisez attentivement votre manuel d'instructions jusqu'à ce que vous compreniez parfaitement et puissiez respecter tous les avertissements et instructions de sécurité.
- Réservez l'usage de votre l'appareil à ceux qui comprennent et respecteront les avertissements et instructions de sécurité de ce manuel.

⚠ AVERTISSEMENT: Avant de faire démarrer l'appareil, inspectez l'aire de travail. Enlevez-en tous les débris et objets durs tels que roches, verre, broche, etc. qui peuvent faire ricochet, être projetés ou autrement causer des blessures ou des dommages durant l'utilisation.

Utilisez votre appareil comme souffleuse pour:

- Enlever des débris ou de l'herbe coupée d'entrées d'autos, de trottoirs, de patios, etc.
- Soufflage d'herbe coupée, de paille ou de feuilles pour les mettre en piles o enlèvement de débris dans des coins, autour de joints et entre les briques.

Utilisez votre appareil comme aspirateur pour:

- Ramasser des matériaux secs tels que des feuilles, de l'herbe, des brindilles et des petits morceaux de papier.
- Les meilleurs résultats sont obtenus quand l'appareil est utilisé à pleine vitesse.
- Déplacez lentement l'appareil de l'arrière vers l'avant au dessus des débris à aspirer. Évitez de forcer le tube dans une pile de débris, car cela pourrait le boucher.
- Pour obtenir les meilleurs résultats, maintenez le tube d'aspirateur à environ un pouce du sol.

PRÉPAREZ-VOUS

- Protégez-vous toujours bien les yeux quand vous utilisez, réparez ou entretenez votre appareil. Cela vous protégera contre les débris ou roches qui peuvent faire ricochet et vous frapper dans les yeux et le visage et causer la cécité et/ou des blessures graves. La protection des yeux devrait marquée Z87.
- Toujours protection de pieds d'usure. Ne travaillez pas pieds nus et ne portez pas de sandales.
- Lors d'un travail dans un endroit poussiéreux, protégez toujours un respirateur ou un masque.
- Attachez-vous les cheveux pour qu'ils ne dépassent pas les épaules. Attachez ou enlevez les bijoux, les vêtements amples

ou les vêtements qui ont des bretelles, des attaches, des pompons, etc. qui pendent et pourraient se prendre dans les pièces mobiles.

- N'utilisez pas l'appareil quand vous êtes fatigué(e), indisposé(e), malade ou sous l'influence de l'alcool, de drogues ou de médicaments.
- Lors du démarrage ou de l'utilisation de l'appareil, tenez les enfants, curieux et animaux éloignés d'au moins 30 pieds (10 mètres) du lieu de travail. Ne dirigez pas le bec dans la direction des personnes ou des animaux de compagnie.

TRAITEZ LE CARBURANT AVEC PRUDENCE, IL EST FORTEMENT INFLAMMABLE

- Éliminez toute source d'étincelles ou de flammes (cigares/cigarettes, flammes nues ou travail qui peut causer des étincelles) dans l'endroit où le carburant est mélangé, versé ou entreposé.
- Mélangez et versez le carburant à l'extérieur. Entreposez le carburant dans un endroit frais, sec et bien aéré et utilisez un contenant approuvé pour le carburant bien identifié.
- Ne fumez pas quand vous manipulez du carburant ou utilisez l'appareil.
- Assurez-vous que l'appareil est correctement monté et dans la bonne condition de fonctionnement.
- Ne remplissez pas le réservoir de carburant quand le moteur est chaud ou tourne.
- Évitez de renverser le carburant ou le huile. Avant de faire démarrer le moteur, essuyez tout carburant renversé.
- Avant de faire démarrer le moteur, éloignez-vous d'au moins 10 pieds (3 mètres) de l'endroit du remplissage.
- Rangez toujours l'essence dans un récipient approuvé pour les liquides inflammables.

UTILISATION SÉCURITAIRE DE VOTRE APPAREIL

⚠ AVERTISSEMENT: Arrêtez le moteur avant d'ouvrir l'arrivée d'aspirateur. Le moteur doit être arrêté et les lames de l'impulseur ne doivent plus tourner pour éviter les blessures graves que peuvent causer les lames qui tournent.

- Avant chaque usage, vérifiez si l'appareil a des pièces usées, desserrés, manquantes ou endommagées. N'utilisez l'appareil que quand il est en parfait état.
- Conservez les surfaces extennes libres d'huile et de carburant.
- Ne faites jamais démarrer ou fonctionner le moteur dans une pièce ou un édifice ou salle fermée ou de toute autre zone non aérée. L'inhalation des vapeurs d'échappement peut être mortelle.
- Pour éviter les secousses d'électricité statique, ne protégez pas de gants de caoutchouc ni d'autres gants isolants durant l'utilisation de l'appareil.

- Pendant que le moteur fonctionne, ne déposez l'appareil que sur des surfaces propres et solides. Des débris tels que du gravier, du sable, de la poussière, de l'herbe, etc. pourraient s'introduire dans l'arrivée d'air et être projetés par la décharge et endommager l'appareil ou les biens et causer des blessures graves à des tiers ou à l'utilisateur.
- Évitez les environnements dangereux. N'utilisez pas l'appareil dans des endroits pas bien aérés, ni là où il peut y avoir une accumulation de vapeurs explosives ou d'oxyde de carbone.
- N'essayez pas d'atteindre du bout des bras et n'utilisez pas l'appareil depuis des surfaces instables telles que des échelles, arbres, pentes raides, hauts de toits, etc. Conservez toujours un bon équilibre.
- Ne mettez jamais rien dans les tubes de souffeuse. Dirigez toujours les débris soufflés loin des gens, des animaux, du verre, des arbres, des autos, des murs, etc. La force de l'air peut projeter des roches, de la saleté ou des brindilles ou les faire ricocher et blesser des gens ou des animaux ou briser du verre ou causer d'autres dommages.
- N'utilisez jamais l'appareil sans y avoir fixé l'équipement qui convient -- Utilisation comme souffeuse: installez toujours les tubes de souffeuse. Utilisation comme aspirateur: installez toujours les tubes d'aspirateur et le sac d'aspirateur. Assurez-vous que la fermeture-éclair du sac d'aspirateur est bien fermée.
- Vérifiez souvent l'orifice d'arrivée d'air, les tubes de souffeuse, les tubes d'aspirateur et le tube coudé, toujours avec le moteur arrêté et la bougie débranchée. Conservez les événements et les tubes de débris qui peuvent s'accumuler et nuire au débit d'air.
- Ne mettez jamais rien dans l'orifice d'arrivée d'air car cela nuira au débit d'air et endommagera l'appareil.
- N'utilisez jamais l'appareil pour étaler des produits chimiques, de l'engrais, ni d'autres substances qui peuvent contenir des produits toxiques.
- Pour éviter de propager les flammes, d'utilisez pas l'appareil près de feux de feuilles ou de broussailles, de foyers, de barbecues, de cendriers, etc.
- N'utilisez l'appareil que pour les travaux indiqués dans ce manuel.

AVIS SPECIAL: Une exposition aux vibrations lors d'une utilisation prolongée d'appareils à main à essence peut endommager les vaisseaux sanguins ou les nerfs des doigts, mains et jointures de gens qui sont sujets à des dommages aux vaisseaux sanguins subis par des gens habituellement en bonne santé. Si des symptômes tels que perte de sensation, douleur, perte de force, changement de la couleur ou texture de la peau ou perte de sensatio dans les doigts, les mains ou les jointures se présentent, cesser d'utiliser l'appareil et consulter un médecin. Un système anti-vibrations ne garantit pas que ces problèmes seront évités. Les personnes qui utilisent des appareils motorisés d'une façon continue et régulière doivent suivre de près leur condition physique et la condition de l'appareil.

AVIS SPÉCIAL: Pour l'utilisation dans les forêts nationales des Etats-Unis et de certains états [entre autres: Californie (Code des ressources publiques 4442 and 4443), Idaho, Maine, Minnesota, New Jersey, Oregon, et Washington]: certains moteurs à combustion interne utilisés dans des forêts ou des endroits couverts de broussailles et/ou d'herbe des régions ci-dessus doivent être équipés d'un écran pare-étincelles conservé en bon état ou le moteur doit être fabriqué, équipé et entretenu de façon à éviter les incendies. Demandez à votre état ou à vos autorités locales quels sont les règlements applicables. Tout défaut de respecter ces règlements est une contravention à la loi. Cet appareil n'est pas équipé d'un écran pare-étincelles, mais un écran pare-étincelles peut être obtenu séparément. Si un écran pare-étincelles est requis dans votre région, veuillez demander le nécessaire qui convient à votre distributeur autorisé de service. Pour se conformer aux règlements, l'écran pare-étincelles, les tubes de souffeuse et les becs doivent être fixés à l'appareil.

BON ENTRETIEN DE VOTRE APPAREIL

- Faites faire tout l'entretien, excepté celui recommandé dans ce manuel d'un distributeur autorisé de service.
- Avant de faire tout entretien, sauf le réglage du carburateur, débranchez la bougie.
- N'utilisez que les pièces de rechange Weed Eater® recommandées. L'utilisation de toute autre pièce peut annuler votre garantie et endommager l'appareil.

MONTAGE

AVERTISSEMENT: Arrête le moteur et assurez-vous que les lames de l'impulseur ont arrêté de tourner avant d'ouvrir la porte d'arrivée de l'aspirateur ou d'essayer d'enlever les tubes d'aspirateur. Les lames qui tournent peuvent causer des blessures graves. Débranchez toujours la bougie d'allumage avant d'exécuter l'entretien ou accéder aux pièces mobiles.

AVERTISSEMENT: Si vous recevez cet appareil déjà monté, répétez toutes les étapes pour vous assurer que votre appareil est correctement monté et que toutes les attaches sont enclenchées. Suivez toute l'information de sécurité du manuel et sur l'appareil.

- Une tournevis est nécessaire au montage.

INSTALLATION DU TUBE DE SOUFFLEUSE

- Alignez le marque du tube de souffeuse et la fente de la bouche de sortie de la souffeuse et glissez le tube en place.

REMARQUE: La bride du tube doit devoir assez lâchement permettre au tube de souffeuse d'être inséré en sortie de souffeuse. Détachez la bride du tube en tournant la bouton dans le sens contraire des aiguilles d'une montre.

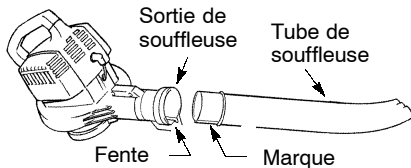

- Serrez l'écrou du tube en tournant le bouton dans le sens des aiguilles d'une montre.
- Pour enlever le tube, desserrez l'écrou en tournant le bouton dans le sens inverse des aiguilles d'une montre ; puis retirez le tube.

MONTAGE DU SAC DE L'ASPIRATEUR

- Ouvrez la fermeture éclair du sac d'aspirateur et introduisez le tube coudé.
- Introduisez l'extrémités la plus petite du tube coudé dans la petite ouverture du sac.

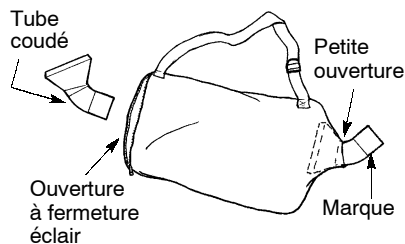

REMARQUE: Assurez-vous que le bord de la petite ouverture est bien contre la partie évasée du tube coudé, et que la marque du tube coudé est en bas.

- Fermez la fermeture éclair du sac. Assurez-vous que le fermeture éclair est complètement fermée.
- Enlevez le tube de souffeuse du moteur.

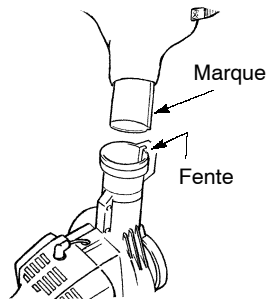

- Introduisez le tube coudé dans la sortie de souffeuse. Assurez-vous que le marque du tube coudé est aligné avec la fente de la sortie de souffeuse.
- Tournez les écrous dans le sens des aiguilles d'une montre pour le serrer.

INSTALLATION DU TUBE D'ASPIRATEUR

AVERTISSEMENT: Arrête le moteur et assurez-vous que les lames de l'impulseur ont arrêté de tourner avant d'ouvrir la porte d'arrivée de l'aspirateur ou d'essayer d'enlever les tubes d'aspirateur. Les lames qui tournent peuvent causer des blessures graves.

- Placez le tube d'aspirateur supérieur tel qu'indiqué et poussez le tube d'aspirateur inférieur dans le tube supérieur.

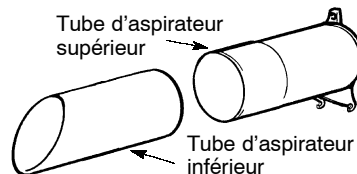

- Introduisez un tournevis dans la verrouillage du couvercle de l'arrivée d'aspirateur.

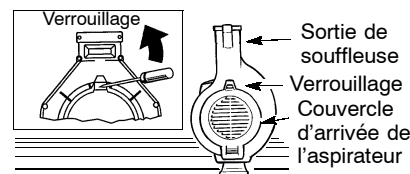

- Soulevez doucement le bout du tournevis vers l'arrière de l'appareil en tirant sur le couvercle de l'arrivée d'aspirateur de l'autre main.

- Maintenez le couvercle de l'arrivée d'aspirateur ouvert jusqu'à ce que le tube d'aspirateur supérieur soit installé.

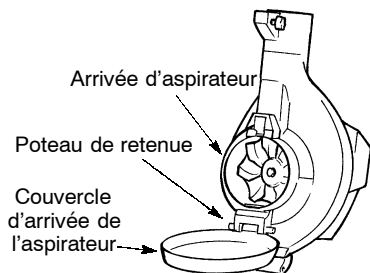

- Mettez les crochets du tube d'aspirateur sur les poteaux de retenue et faites pivoter le tube pour le mettre en position. Attachez le tube d'aspirateur en tournant le bouton dans le sens des aiguilles d'une montre jusqu'à ce qu'il soit serrée.

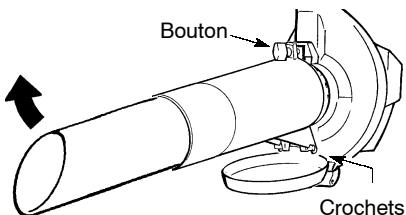

- Quand vous convertissez l'appareil en souffleuse, assurez-vous que le couvercle de l'arrivée de l'aspirateur est bien verrouillé.

AJUSTEMENT DE LA BANDOULIÈRE (pour l'usage de aspirateur seulement)

- Tenez l'appareil tel qu'indiqué.
- Passez la bandoulière par dessus votre tête et mettez-la sur votre épaule droit.
- Étendez le bras gauche vers l'arrière du sac d'aspirateur.
- Ajustez la bandoulière jusqu'à ce que la couture du sac à la bandoulière se trouve entre votre pouce et votre index.
- Assurez-vous que l'air circule librement du tube coudé jusque dans le sac. Si le sac est entortillé, l'appareil ne fonctionnera pas bien.



UTILISATION

AVERTISSEMENT: Vous DEVEZ vous assurer que les tubes sont bien fixés avant d'utiliser l'appareil.

POSITION D'UTILISATION

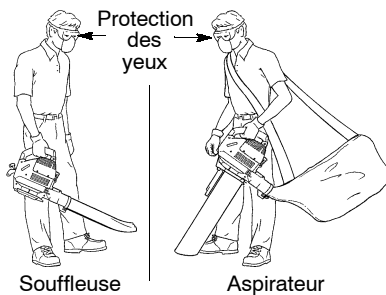

SUGGESTIONS D'UTILISATION

- Quand vous utilisez l'appareil pour aspirer ou souffler du débris, tenez la souffleuse avec le silencieux orienté à l'extérieur du corps et des vêtements (voir l'illustration ci-dessus).
- Pour réduire le risque de dommages à l'ouïe dus au bruit, une protection de l'ouïe est requise.
- Pour réduire le risque de blessures résultant du contact avec des pièces rotatives, arrêter le moteur avant d'installer ou d'enlever tout accessoire. Ne pas faire fonctionner l'appareil si tous les dispositifs de protection ne sont pas en place.
- N'utiliser l'équipement motorisé qu'à des heures raisonnables—ni trop tôt le matin ni trop tard le soir alors qu'il pourrait déranger les gens. Respecter les heures prescrites par la municipalité. Les heures recommandées sont entre 9h00 et 17h00, du lundi au samedi.
- Pour réduire le bruit, ne pas utiliser trop d'équipement en même temps.
- Pour réduire le bruit, utiliser les souffleuses à la vitesse la plus basse possible permettant de bien faire le travail.
- Avant d'utiliser la souffleuse, utiliser un râteau et un balai pour détacher les débris.
- Dans les endroits poussiéreux, humecter légèrement la surface ou utiliser l'accessoire de vaporisation si une prise d'eau se trouve à proximité.
- Économiser l'eau en utilisant une souffleuse motorisée au lieu d'un tuyau d'arrosage pour bien des travaux de jardinage, tels que le nettoyage des gouttières, des écrans de fenêtres, des patios, des grils, des galeries et du jardin.
- Observez dehors pour des enfants, des animaux de compagnie, des windows ouverts, ou des voitures fraîchement lavées. Soufflez les débris partis sans risque.
- Utiliser le long tube à bec de la souffleuse pour que l'air soit bien près du sol.

- Après avoir utilisé une souffleuse et tout autre équipement, ENLEVER TOUS LES DÉBRIS! Les mettre aux ordures.

RAVITAILLEMENT DE L'APPAREIL

AVERTISSEMENT: Enlevez le capuchon de remplissage (carburant) lentement quand ajoutant plus de carburant à l'appareil.

Ce moteur est approuvé pour fonctionner avec essence sans plomb. Avant de ravitailler, il faut mêler l'essence avec une huile de bonne qualité pour les moteurs à 2 temps refroidis à air spécifiée pour les mélanges à 40:1. Nous recommandons l'huile Poulan/Weed Eater. (On obtient un mélange à 40:1 en mêlant 3,2 onces d'huile avec chaque gallon d'essence sans plomb.) Lorsque vous préparez le mélange, respectez les instructions sur le récipient. Lisez toujours les instructions de sécurité de **TRAITEZ LE CARBURANT AVEC PRUDENCE** dans la section de règles de sécurité.

IMPORTANT

Il été prouvé que les carburants contenant de l'alcool (ou de l'éthanol ou du méthanol) peuvent attirer l'humidité ce qui entraîne la séparation du carburant et la formation d'acides durant le rangement. Un carburant acide peut endommager le dispositif du carburant de moteur pendant le rangement. Pour éviter ces problèmes, vider le réservoir avant de ranger l'appareil pour 30 jours ou plus. Vider le réservoir, faire démarrer le moteur et le laisser tourner jusqu'à ce que les tuyaux et le carburateur soient vides. La saison suivante, utiliser du carburant frais. Ne jamais utiliser de nettoyants pour moteur ou carburateur dans le réservoir de carburant. Ils pourraient endommager le moteur.

DÉMARRAGE

ARRÊTER LE MOTEUR

- Pour arrêter le moteur, mettez la commande de vitesse à la position STOP.

AVANT DE FAIRE DÉMARRER LE MOTEUR

- Remplissez le réservoir. Éloignez-vous d'au moins 10 pieds (3 mètres) de l'endroit du remplissage.
- Tenez l'appareil dans la position de démarrage indiquée. Assurez-vous que le bout de la souffleuse n'est pas dirigé vers des gens, des animaux, du verre ou des objets solides.

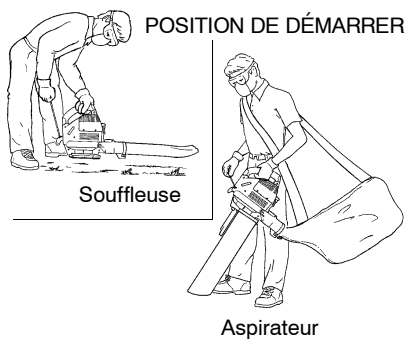

AVERTISSEMENT: Lors du démarrage, tenez l'appareil tel qu'indiqué. Lors du démarrage du moteur ou durant son fonctionnement, ne déposez l'appareil que sur une surface propre et solide. Des débris tels que gravier, sable, poussière, herbe, etc. pourraient s'introduire dans l'arrivée d'air, être projetés par la décharge et endommager l'appareil ou les biens ou causer de blessures graves à l'utilisateur ou à des tiers.

DÉMARRAGE D'UN MOTEUR A FROID (ou après remplissage du réservoir à carburant)

- Mettez la commande de vitesse en position .
- Placez la levier de l'étrangleur en position «FULL CHOKE».
- Pressez lentement le poire d'amorçage 8 fois.

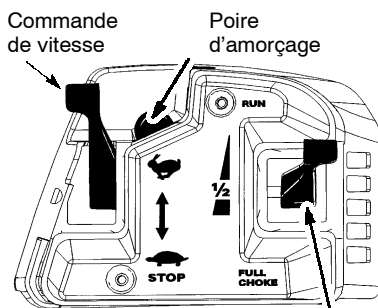

- Tirez brusquement sur la corde de mise en marche jusqu'à que le moteur essaie de démarrer, mais pas plus de 5 fois (En dessous de 0° C, tirez 8 fois).

REMARQUE: Si le moteur essaie de démarrer avant la 5^{ème} fois, passez directement à l'étape suivante.

- Placez la levier de l'étrangleur en position «HALF CHOKE».
- Tirez brusquement sur la corde de mise en marche jusqu'à que le moteur démarre, mais pas plus de 5 fois (En dessous de 0°C, tirez 10 fois). Laissez tourner le moteur 5 secondes, puis remettez la levier de l'étrangleur en position «RUN».

- Laissez l'appareil fonctionner pendant 30 secondes sur «RUN» avant de remettre la commande de vitesse en position initiale .

Si le moteur n'a pas démarré après 5 essais en position «HALF CHOKE», répétez la procédure DÉMARRAGE D'UN MOTEUR FROID. Si le moteur ne démarre toujours pas, reportez-vous à DÉMARRAGE D'UN MOTEUR NOYÉ.

DÉMARRAGE D'UN MOTEUR CHAUD

- Enclenchez la commande de vitesse en position .
- Tirez brusquement sur la corde de mise en marche jusqu'à que le moteur démarre, mais pas plus de 5 fois.

REMARQUE: Si le moteur n'a pas démarré, tirez sur la corde de mise en marche 5 fois de plus. Si le moteur ne démarre toujours pas, il est probablement noyé.

DÉMARRAGE D'UN MOTEUR NOYÉ

- Placez la levier de l'étrangleur en position «RUN».
- Enclenchez la commande de vitesse en position .
- Tirez sur la corde pour nettoyer le moteur de l'excédant de carburant. Il est possible qu'il faille tirer la corde plusieurs fois.

Si l'appareil ne démarre toujours pas, consultez le TABLEAU DE DÉPANNAGE ou appelez le 1-800-554-6723.

ENTRETIEN

AVERTISSEMENT: Ne touchez le silencieux que si le moteur et le silencieux est froid. Un silencieux chaud peut occasionner des sévères brûlures.

AVERTISSEMENT: Arrête le moteur et assurez-vous que les lames de l'impulseur ont arrêté de tourner avant d'ouvrir la porte d'arrivée de l'aspirateur ou d'essayer d'enlever les tubes d'aspirateur. Les lames qui tournent peuvent causer des blessures graves. Débranchez toujours la bougie d'allumage avant d'exécuter l'entretien ou accéder aux pièces mobiles.

RECOMMANDATIONS GÉNÉRALES

La garantie de cet appareil ne couvre pas tout dommage résultant d'un mauvais usage et de la négligence. Pour profiter pleinement de la garantie, l'utilisateur doit entretenir l'appareil tel qu'indiqué dans ce manuel. Pour conserver l'appareil en bon état de marche, divers réglages périodiques devront être faits.

VOIR S'IL Y A DES RACCORDS/ PIÈCES DESSERRÉS

- Couvercle de la bougie
- Filtre à air
- Vis du boîtier
- Silencieux

VOIR S'IL Y A DES PIÈCES ENGOMMAGÉES/USÉES

Pour le remplacement de pièces endommagées/usées, adressez-vous à un distributeur autorisé de service.

- Réservoir du carburant - N'utilisez pas l'appareil si le réservoir est endommagé ou fuit.
- Sac d'aspirateur - Ne l'utilisez pas s'il est déchiré ou autrement endommagé.

INSPECTEZ ET NETTOYER DE L'APPAREIL & DES ÉTIQUETTES

- Après chaque utilisation, inspectez l'appareil pour pièces desserrés ou endommagées. Nettoyez l'appareil à l'aide d'un chiffon doux humecté d'eau et de savon doux.
- Essuyez-le avec un chiffon propre et sec.

NETTOYAGE DU FILTRE À AIR

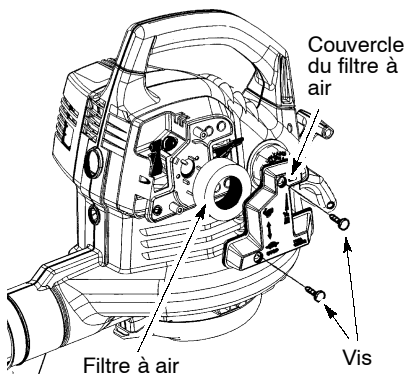

Nettoyage du filtre à air:

Un filtre à air sale nuit à la performance du moteur et accroît la consommation de carburant et les vapeurs nocives. Nettoyez toujours le filtre à air après 5 heures d'utilisation.

- Nettoyez le couvercle et ses alentours pour éviter la chute de débris dans le carburateur quand vous enlevez le couvercle.
- Enlevez les pièces tel qu'indiqué.

NOTE: Ne nettoyez pas le filtre à air dans de l'essence ni d'autres solvants inflammables. Cela pourrait causer un incendie ou des vapeurs nocives.

- Lavez le filtre dans de l'eau savonneuse.
- Laissez sécher le filtre.
- Mettez quelques gouttes d'huile sur le filtre et pressez ce dernier pour bien répartir l'huile.
- Remplacez les pièces.

REMPACEMENT DE LA BOUGIE

Remplacez la bougie tous les ans. L'écartement des électrodes est de 0,025 pouce. Le réglage de l'allumage est fixe et non-réglable.

- Faites tourner le couvercle de la bougie et tirez.
- Enlevez la bougie du cylindre et jetez-la.
- Installez une bougie Champion RCJ-6Y neuve et serrez-la avec une clé de 3/4 pouce.
- Réinstallez le couvercle de la bougie.

REPLACEMENT DU FILTRE DE CARBURANT

Pour remplacer ce filtre, videz l'appareil en faisant tourner le moteur jusqu'à épuisement du carburant. Enlevez alors le bouchon du carburant et sa chaîne du réservoir. Enlevez le filtre du tuyau d'essence. Installez le nouveau filtre sur le tuyau d'essence. Réinstallez les pièces.

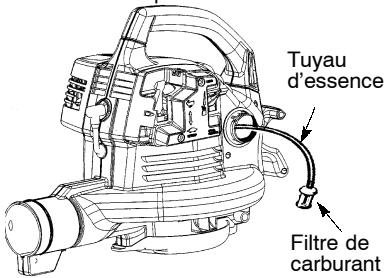

VÉRIFIEZ LES VIS DE SUPPORT DE SILENCIEUX

Une fois par année, vérifiez que les vis de support de silencieux soient bien fixés et serrés pour éviter le dommage.

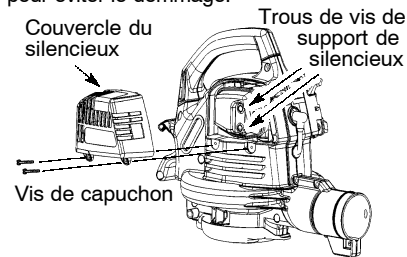

- Desserrez et enlevez les 2 vis de la couvercle de silencieux.
- Enlevez la couvercle de silencieux.
- Serrez solidement les 2 vis de support de silencieux.
- Réinstallez la couvercle de silencieux et les 2 vis. Serrez solidement.

SERVICE

Nous recommandons de faire exécuter toutes les réparations et tous les réglages qui ne pas indiqués dans ce manuel auprès d'un distributeur autorisé de service.

REGLAGES DU CARBURATEUR

Le carburateur est équipé d'écrêteurs. Le réglage d'un carburateur n'est pas une tâche aisée. Nous vous conseillons donc d'apporter votre appareil chez un distributeur autorisé de service. Vous risquez d'endommager l'appareil si vous tournez les aiguilles au-delà du point d'arrêt des écrêteurs.

RANGEMENT

AVERTISSEMENT: Exécutez les étapes suivantes après chaque utilisation:

- Laissez le moteur se refroidir et attachez bien l'appareil avant de le ranger ou le transporter.
- Rangez l'appareil et le carburant dans un endroit bien aéré où les vapeurs d'essence ne peuvent pas atteindre d'étincelles, ni de flammes nues de chauffe-eau, de moteurs électriques ni de fournaies, etc.
- Rangez l'appareil avec tous les protecteurs en place. Rangez-le de façon à éviter que toute surface aiguisée puisse causer des blessures.
- Rangez l'appareil et le carburant hors de portée des enfants.

VOUS AVEZ BESOIN D'AIDE ?

VOUS AVEZ BESOIN D'AIDE ?

Appel : 1-800-554-6723.

VOUS AVEZ BESOIN D'UNE PIÈCE DE RECHANGE ?

Contactez votre distributeur autorisé de service.

TABLEAU DE DÉPANNAGE



AVERTISSEMENT: Toujours arrêtez l'unité et débranchez la bougie d'allumage avant d'exécuter n'importe lequel des remèdes recommandés ci-dessous autre que les remèdes qui exigent l'exécution de l'appareil.

PROBLÈME	CAUSE	REMEDY
Le moteur refuse de démarrer.	<ul style="list-style-type: none"> • Moteur noyé. • Réservoir de carburant vide. • La bougie ne fait pas feu. • Le carburant n'atteint pas le carburateur. • Compression basse. 	<ul style="list-style-type: none"> • Voir "Instructions de démarrage". • Remplir le réservoir du bon mélange de carburant. • Poser une nouvelle bougie. • Vérifier si le filtre à air est sale. Le remplacer. Vérifier si la conduite de carburant est entortillée ou fendue. Réparer ou remplacer. • Contactez un distributeur autorisé de service.
Le moteur ne tourne pas bien au ralenti.	<ul style="list-style-type: none"> • Le carburant n'atteint pas le carburateur. • Le carburateur exige un réglage. • Joints du vibrequin usés. • Compression basse. 	<ul style="list-style-type: none"> • Vérifier si le filtre à air est sale. Le remplacer. Vérifier si la conduite de carburant est entortillée ou fendue. Réparer ou remplacer. • Voir "Réglages du carburateur." • Contactez un distributeur autorisé de service. • Contactez un distributeur autorisé de service.
Le moteur n'accélère pas, manque de puissance ou meurt sous la charge.	<ul style="list-style-type: none"> • Filtre à air sale. • Le carburant n'atteint pas le carburateur. • Bougie encrassée. • Le carburateur exige un réglage. • Accumulation de carbone. • Compression basse. 	<ul style="list-style-type: none"> • Nettoyer ou remplacer le filtre à air. • Vérifier si le filtre à air est sale. Le remplacer. Vérifier si la conduite de carburant est entortillée ou fendue. Réparer ou remplacer. • Nettoyer ou remplacer la bougie; Ajuster l'écartement. • Voir "Réglages du carburateur." • Contactez un distributeur autorisé de service. • Contactez un distributeur autorisé de service.
Le moteur fume trop.	<ul style="list-style-type: none"> • Étrangleur partiellement enclenché. • Mélange de carburant incorrect. • Filtre à air sale. • Le carburateur exige un réglage. 	<ul style="list-style-type: none"> • Ajuster la position de l'étrangleur. • Vider le réservoir de carburant et le remplir du bon mélange de carburant. • Nettoyer ou remplacer le filtre à air. • Voir "Réglages du carburateur."
Le moteur surchauffe.	<ul style="list-style-type: none"> • Mélange de carburant incorrect. • Bougie qui n'est pas la bonne. • Le carburateur exige un réglage. • Accumulation de carbone. 	<ul style="list-style-type: none"> • Voir "Remplissage du réservoir." • Remplacer la bougie par celle qui convient. • Voir "Réglages du carburateur." • Contactez un distributeur autorisé de service.

GARANTIE LIMITEE

ELECTROLUX HOME PRODUCTS NORTH AMERICA, Division de **WCI Outdoor Products, Inc.**, garantit à l'acheteur original que chaque nouvel outil à essence ou accessoire de la marque **Weed Eater** ne présente aucun défaut matériel ou de fonctionnement et convient de réparer ou de remplacer sous cette garantie tous les produits ou accessoires à essence défectueux à partir de la date d'achat originale comme suit :

2 ANS- pièces et réparation si l'appareil est utilisé à titre privé.

90 JOURS- pièces et réparation si l'appareil est utilisé à des fins commerciales, professionnelles ou lucratives.

30 JOURS- pièces et réparation si l'appareil est utilisé dans le cadre d'une location.

Cette garantie n'est pas transmissible et ne couvre pas les dommages et les responsabilités occasionnés par une utilisation impropre, une maintenance incorrecte ou l'utilisation d'accessoires ou de compléments non recommandés de façon explicite par **ELECTROLUX HOME PRODUCTS NORTH AMERICA** pour cet appareil. Par ailleurs, cette garantie ne couvre pas les réglages, bougies, filtres, cordons du lanceur, ressorts du lanceur, fils de coupe ou parties de la tête rotative soumises à l'usure et qui demandent un remplacement lors d'une utilisation raisonnable pendant la période de garantie. Cette garantie ne couvre pas la configuration pré-livraison ou les ajustements normaux expliqués dans le manuel d'instructions.

CETTE GARANTIE VOUS DONNE DES DROITS LEGAUX SPECIFIQUES ET VOUS POUVEZ AVOIR D'AUTRES DROITS VARIANT D'UN ETAT A L'AUTRE.

AUCUNE RECLAMATION POUR DES DOMMAGES CONSEQUENTS OU AUTRES NE SERA AUTORISEE, ET AUCUNE AUTRE GARANTIE EXPRESSE N'EXISTE, MISES A PART CELLES STIPULEES EXPRESSEMENT ICI. CERTAINS ETATS N'AUTORISENT PAS LES LIMITATIONS SUR LA DUREE DE LA GARANTIE OU SUR L'EXCLUSION OU LA LIMITATION DE DOMMAGES INCIDENTS OU CONSEQUENTS. LES LIMITATIONS OU L'EXCLUSION CITEES CI-DESSUS POURRAIENT DONC NE PAS S'APPLIQUER DANS VOTRE CAS.

ELECTROLUX HOME PRODUCTS NORTH AMERICA s'est fixé comme politique d'améliorer continuellement ses produits. C'est pourquoi **ELECTROLUX HOME PRODUCTS NORTH AMERICA** se réserve le droit de changer, de modifier ou d'interrompre des modèles, des designs, des spécifications et des accessoires de tous les produits à tout moment sans préavis et sans obligation envers les acheteurs.

DÉCLARATION DE GARANTIE DE LUTTE AN MISSIONS DE LA U.S. EPA

DROITS ET OBLIGATIONS DE VOTRE GARANTIE: La U.S. Environmental Protection Agency et **POULAN/WEED EATER, DIVISION OF WCI OUTDOOR PRODUCTS** ont le plaisir de vous exposer la garantie du système de lutte antiémissions sur le moteur de votre appareil de jardin et de pelouse. Tous les nouveaux moteurs de matériel et d'accessoires de jardin et de pelouse doivent être conçus, construits et équipés de manière à remplir les normes sévères de lutte antismog. **POULAN/WEED EATER** doit garantir le système de lutte antiémissions sur le moteur de votre matériel de jardin et de pelouse pendant les durées énoncées ci-dessous, sous réserve que le moteur de votre appareil de jardin et de pelouse n'ait pas subi de mauvais usage, de négligence ou de mauvais entretien. Votre système de lutte antiémissions comprend des pièces comme le carburateur et le dispositif d'allumage. S'il existe une situation couverte par cette garantie, **POULAN/WEED EATER** doit réparer gratuitement pour vous votre matériel de jardin et de pelouse. Les dépenses couvertes par cette garantie comprennent le diagnostic, les pièces et la main d'oeuvre. **COUVERTURE DU FABRICANT EN VERTU DE LA GARANTIE:** Si une pièce quelconque de votre moteur, liée aux émissions (telle qu'énumérée dans la Liste de pièces garanties en vertu de la lutte antiémissions), est défectueuse ou si un vice de matériau ou de main d'oeuvre du moteur provoque la panne d'une telle pièce liée aux émissions, **POULAN/WEED EATER** réparera ou remplacera cette pièce.

RESPONSABILITÉS DU PROPRIÉTAIRE EN VERTU DE LA GARANTIE: En qualité de propriétaire du moteur du matériel de jardin et de pelouse, vous êtes responsable d'accomplir toutes les opérations d'entretien requises dans votre manuel d'instructions. **POULAN/WEED EATER** vous recommande de conserver tous les reçus de paiements occasionnés par l'entretien de votre moteur de matériel de jardin et de pelouse, mais **POULAN/WEED EATER** ne peut refuser la garantie uniquement à cause d'une absence de reçus ou parce que vous n'avez pas accompli toutes les opérations d'entretien prévues. En qualité de propriétaire du moteur du matériel de jardin et de pelouse, vous devez savoir que **POULAN/WEED EATER** peut refuser de vous accorder sa garantie si votre moteur de matériel de jardin et de pelouse ou une pièce de ce moteur est en panne parce qu'il a subi un mauvais usage, de la négligence, un mauvais entretien, des modifications non approuvées, ou l'utilisation de pièces non manufacturées ou non

approuvées par le fabricant original du matériel. Vous êtes responsable de présenter votre moteur de matériel de jardin et de pelouse à un distributeur de service autorisé **POULAN/WEED EATER** aussitôt que se produit un problème. Les réparations sous garantie doivent être faites dans un délai raisonnable, ne dépassant pas 30 jours. Si vous avez des questions sur vos droits et vos responsabilités en vertu de la garantie, vous devriez contacter votre distributeur de service autorisé le plus proche, ou appeler **POULAN/WEED EATER** au **1-800-554-6723**.

DATE DE DÉBUT DE GARANTIE: La période de garantie commence à la date d'achat du matériel de jardin et de pelouse.

DURÉE DE LA GARANTIE: La présente garantie est valable pendant une durée de deux ans à partir de la date d'achat initiale.

COUVERTURE DE LA GARANTIE: RÉPARATION OU REMPLACEMENT DE PIÈCES: La réparation ou le remplacement de pièces sera effectué gratuitement pour le propriétaire dans un distributeur de service autorisé **POULAN/WEED EATER**. Si vous avez des questions sur vos droits et vos responsabilités en vertu de la garantie, vous devriez contacter votre distributeur de service autorisé le plus proche, ou appeler **POULAN/WEED EATER** au **1-800-554-6723**.

PÉRIODE DE GARANTIE: Toute pièce sous garantie qui ne doit pas être remplacée dans le cadre des opérations normales d'entretien, ou qui ne doit faire que l'objet d'une inspection normale soumise à la règle «remplacez ou réparez si nécessaire», est garantie 2 ans. Toute pièce garantie qui doit être remplacée dans le cadre des opérations normales d'entretien, est garantie jusqu'à la première date de remplacement normal de cette pièce.

DIAGNOSTIC: Le propriétaire n'est pas responsable du diagnostic visant à déterminer si une pièce garantie est défectueuse si ce diagnostic est effectué dans un distributeur de service autorisé

POULAN/WEED EATER. DOMMAGES INDIRECTS: **POULAN/WEED EATER** peut être responsable de dommages à d'autres éléments du moteur causés par la panne d'une pièce garantie toujours sous garantie.

CE QUI N'EST PAS COUVERT: Toute panne causée par un mauvais usage, de la négligence, ou un mauvais entretien n'est pas couverte.

PIÈCES AJOUTÉES OU MODIFIÉES: L'utilisation de pièces ajoutées ou modifiées peut constituer un motif d'annulation d'une réclamation de garantie. **POULAN/WEED EATER** n'est pas responsable de garantir des pannes de pièces garanties qui sont causées par l'addition de pièces ou la modification de pièces.

COMMENT FAIRE UNE RÉCLAMATION: Si vous avez des questions sur vos droits et vos responsabilités en vertu de la garantie, vous devriez contacter votre distributeur de service autorisé le plus proche, ou appeler **POULAN/WEED EATER** au **1-800-554-6723**.

OU OBTENIR UN SERVICE DANS LE CADRE DE LA GARANTIE Les services ou les réparations dans le cadre de la garantie sont fournis dans tous les distributeurs de service autorisé **POULAN/WEED EATER**, appelez le **1-800-554-6723**.

ENTRETIEN, REMPLACEMENT ET RÉPARATION DE PIÈCES LIÉES AUX ÉMISSIONS: Toute pièce de remplacement approuvée par **POULAN/WEED EATER** utilisée dans le cadre d'un entretien ou d'une réparation en vertu de la garantie sur les pièces liées aux émissions sera fournie gratuitement au propriétaire si la pièce est sous garantie.

LISTE DES PIÈCES GARANTIES EN VERTU DE LA LUTTE ANTIÉMISSIONS: Carburateur, Dispositif d'allumage, Bougie (couverte jusqu'à sa date de remplacement normal pour entretien), Module d'allumage.

DÉCLARATION D'ENTRETIEN: Le propriétaire est responsable d'accomplir toutes les opérations d'entretien requises dans le manuel d'instructions.