

marantz®

Super Audio CD / Blu-ray Disc Player **UD7007**

Getting Started

Mise en route

Antes de empezar

Bienvenue

Merci d'avoir choisi un lecteur marantz.

Ce guide fournit des instructions étape par étape pour la configuration de votre lecteur.

En cas de problème lors de la configuration:

Si vous avez besoin d'une assistance complémentaire pour vous aider à résoudre un problème, contactez le service client de marantz de votre région.

Pour plus de détails, rendez-vous sur la page d'accueil de marantz. www.marantz.com

1-855-ONE-MARANTZ

1-855-663-6272

Centre d'appel : 9:00 à 20:00 H.E.

Pour la foire aux questions aller sur le site suivant

<http://marantz.custhelp.com/app/answers/list>

Uniquement au Canada et aux USA

Avant de commencer

Contenu de la boîte

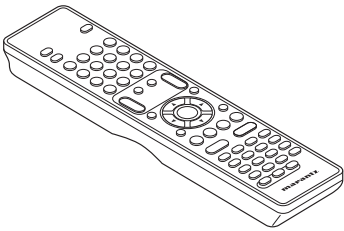
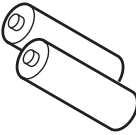
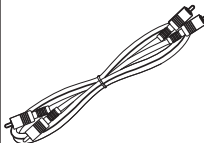
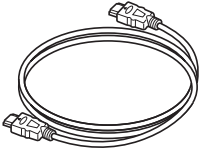
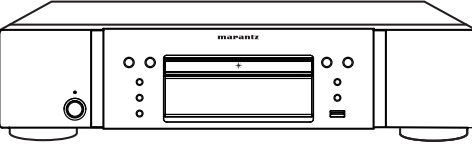
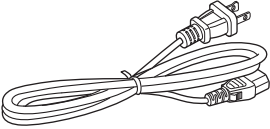
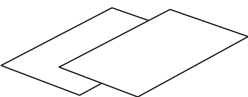
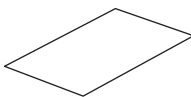
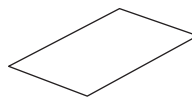
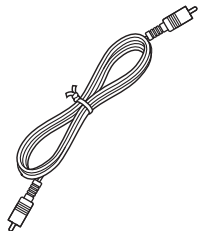
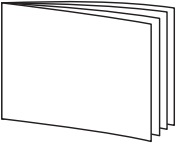
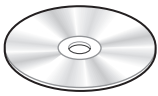
			
Télécommande	Piles	Câble audio	Câble HDMI
			
Lecteur		Cordon d'alimentation	
			
Garantie (pour USA / pour CANADA)	INSTRUCTIONS POUR LE RECYCLAGE	Instructions de sécurité	
			
Câble de connexion de la télécommande	Mise en route	Manuel de l'Utilisateur	

Éléments nécessaires à la configuration

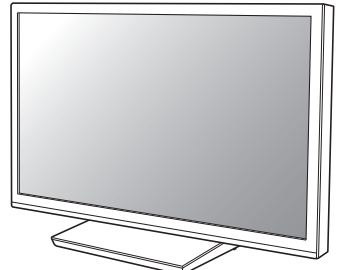
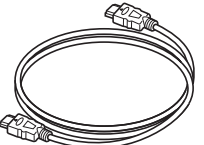
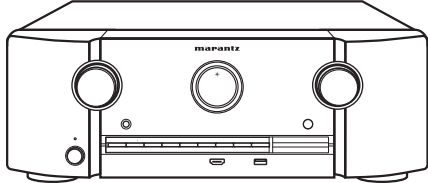
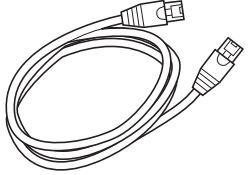
	
TV	Câble HDMI
	
Récepteur	Câble Ethernet



Veillez noter que les illustrations figurant dans ce manuel ont un but explicatif et peuvent être différentes de votre appareil.

Étapes de la configuration

Le processus de configuration se compose de cinq étapes.

- 1** Insérez les piles dans la télécommande
- 2** Connexion du lecteur à votre périphérique
- 3** Mise sous tension
- 4** Insertion du disque et démarrage de la lecture
- 5** Lecture de contenu Internet

1 Insertion des piles dans la télécommande

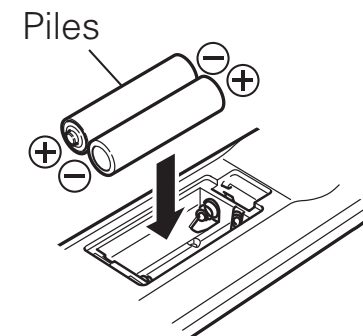
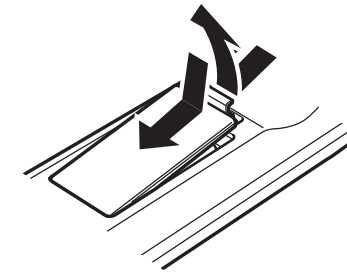

2 Connexion du lecteur à votre périphérique

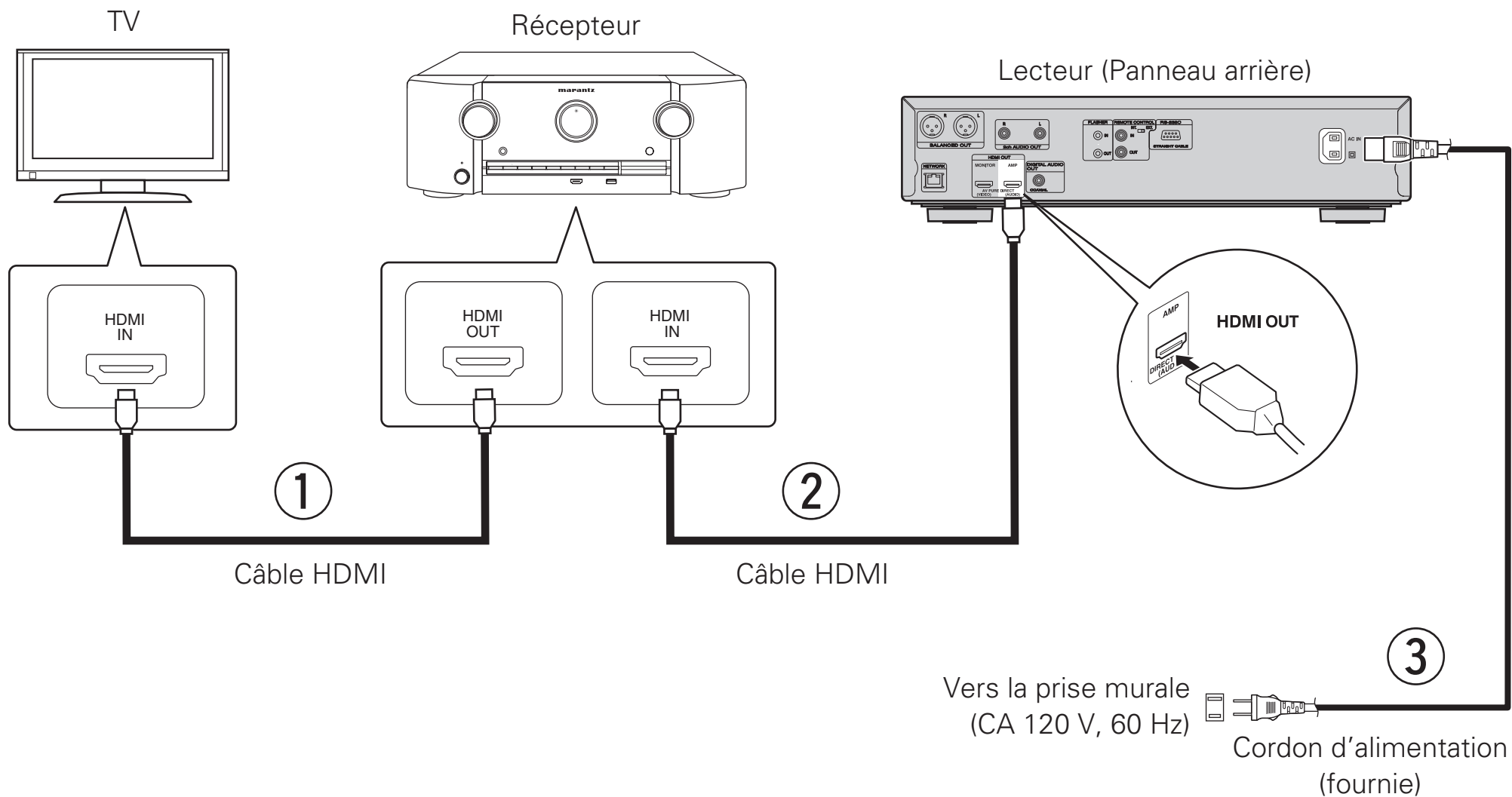

3 Mise sous tension

- ① Mettez le lecteur sous tension. ② Mettez le récepteur sous tension.

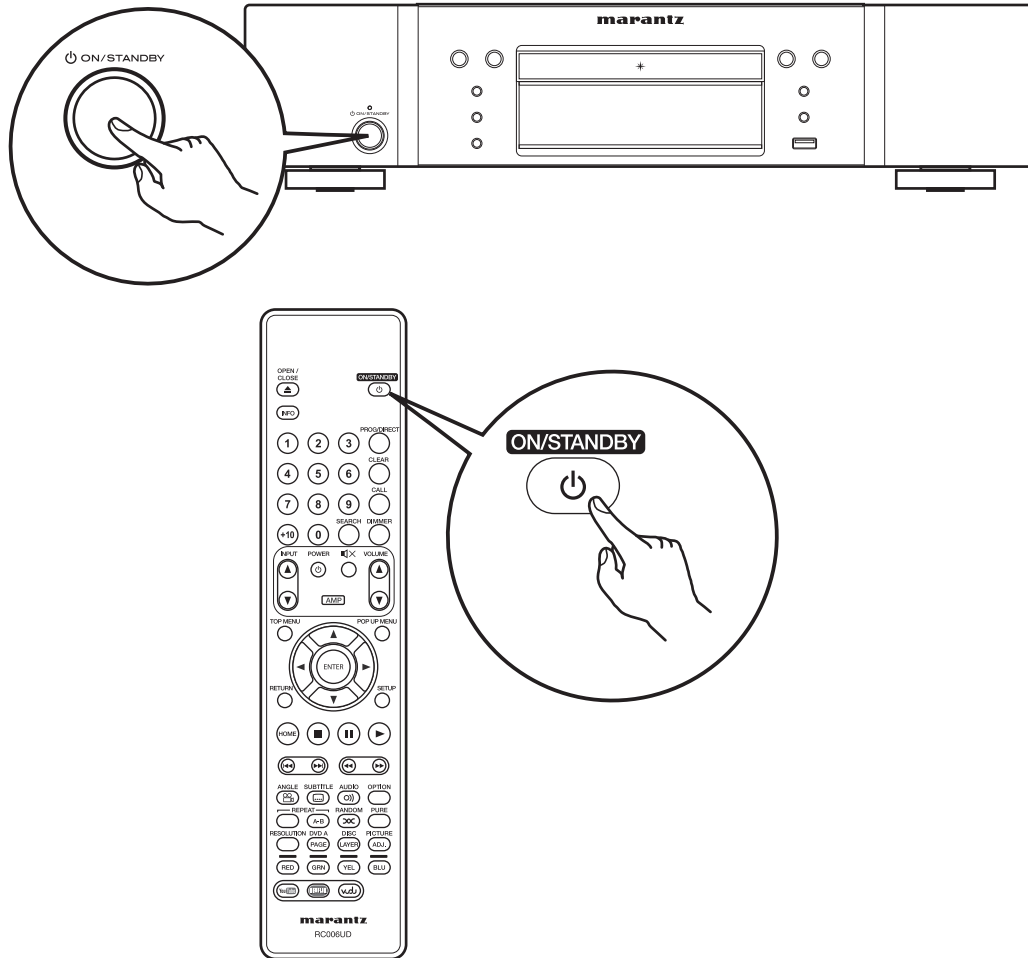

tension.

Sélectionnez l'entrée HDMI appropriée sur votre récepteur.

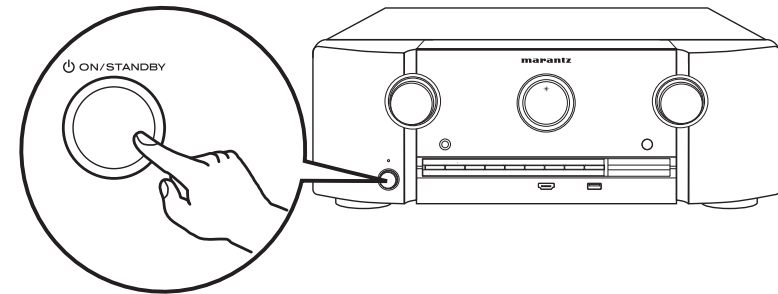

- ③ Mettez votre TV sous tension.

Sélectionnez l'entrée HDMI appropriée sur votre TV.

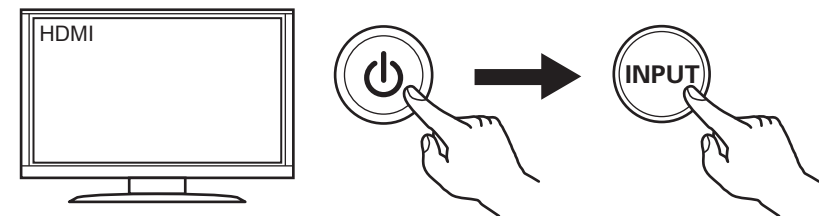

Télécommande de la TV

4 Insertion du disque et démarrage de la lecture

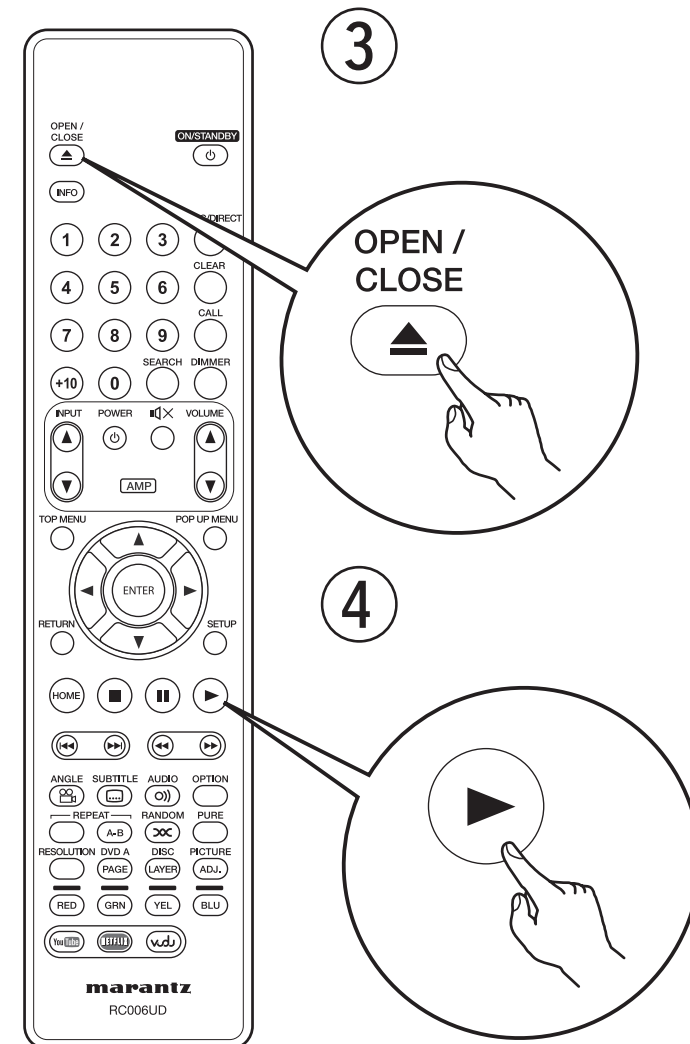
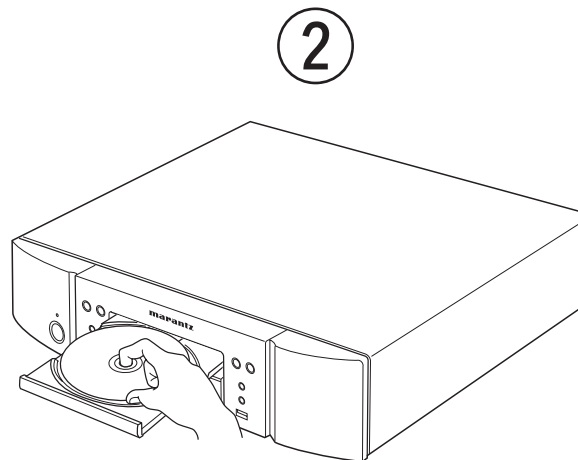
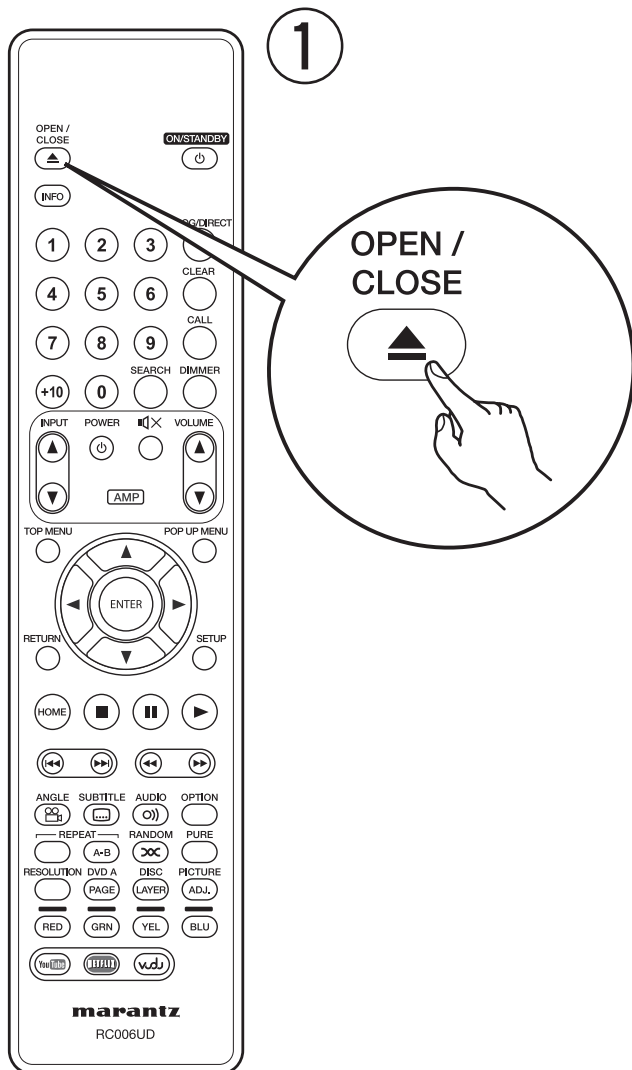

5 Lecture de contenu Internet

1 Connexion réseau

Lecteur (Panneau arrière)

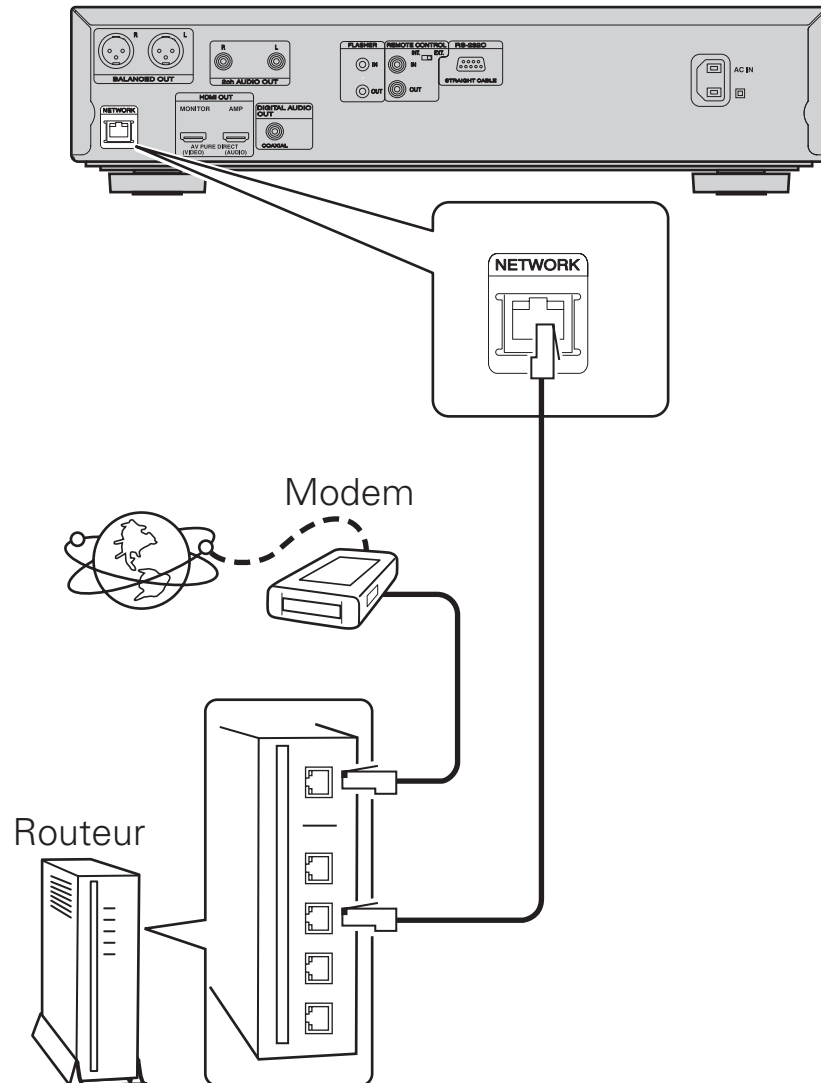

2 Lecture

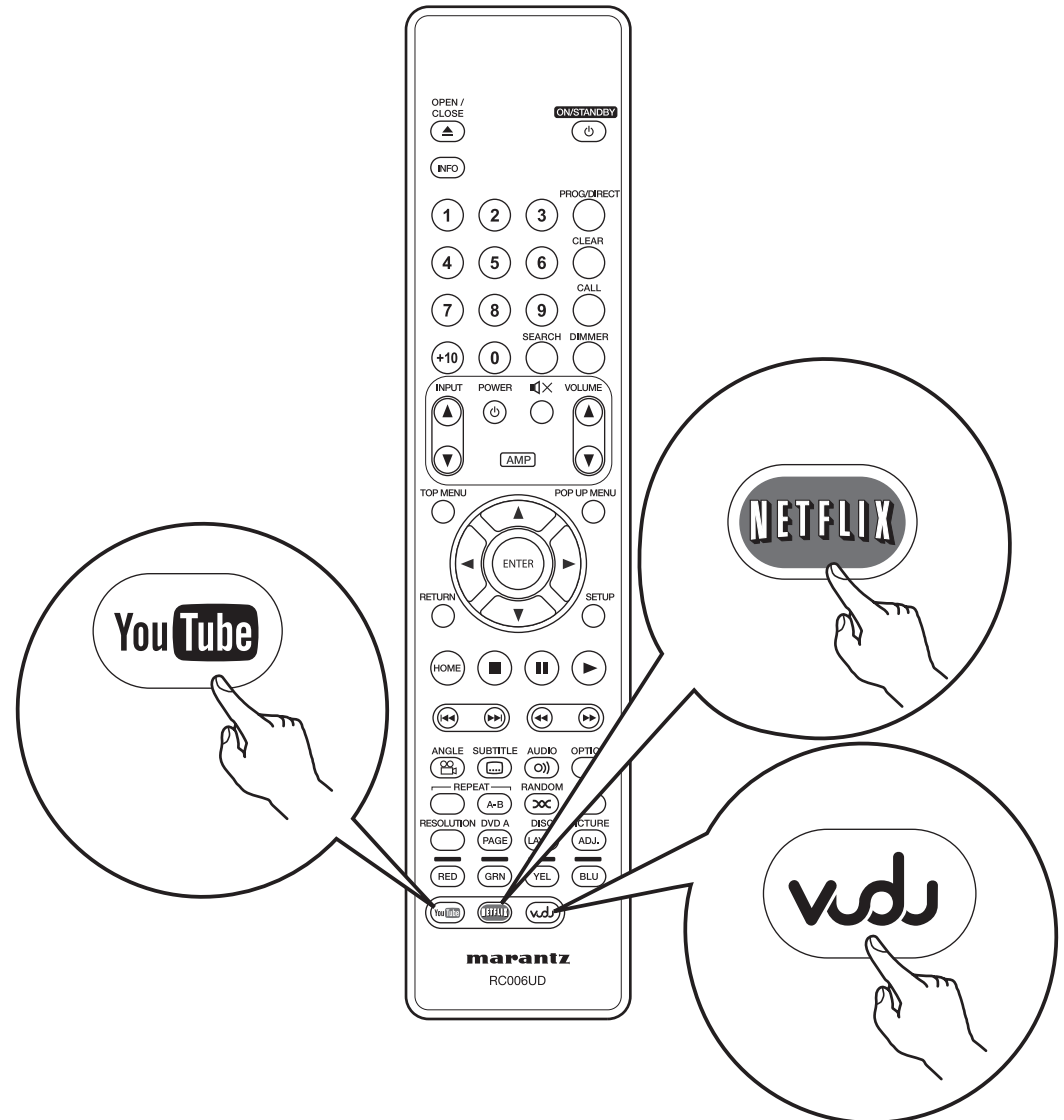

Manuel de l'Utilisateur

Le CD-ROM inclus contient une version Adobe PDF du manuel complet de l'utilisateur pour le lecteur.
Reportez-vous à ce manuel pour des détails sur la configuration et le fonctionnement du lecteur et de ses fonctionnalités.

REMARQUE

Le contenu du CD-ROM inclus ne peut pas être lu avec ce lecteur.

1 Insérez le CD-ROM dans le lecteur de votre PC.

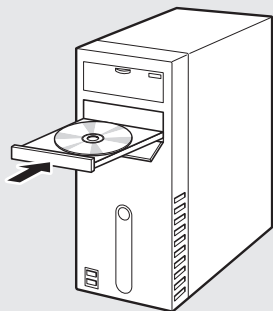

2 Suivez les instructions à l'écran ou double-cliquez sur le fichier PDF.

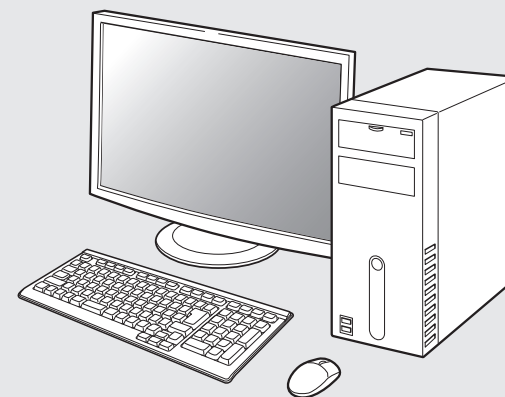

www.marantz.com

You can find your nearest authorized distributor or dealer on our website.

marantz[®] is a registered trademark.