

Félicitations pour l'achat du Minolta Dimâge RD 3000. Cet appareil photo numérique compact et léger est du type Megapixel et comporte une monture pour objectifs interchangeable de type reflex. Il repose sur une technologie révolutionnaire et produit rapidement et facilement des images de haute définition et de haute qualité. Il propose également de nombreuses possibilités créatives.

- Capteur à double CCD 2,7 millions de pixels.
- Objectifs interchangeables assurant une couverture de focales de 25 à 360 mm (équivalent au format 24 x 36).
- Carte de stockage amovible de type Compact Flash™ pour une capacité de stockage illimitée.
- Écran ACL 2 pouces couleur intégré. Visualisation instantanée des images.
- Acquisition en temps réel et traitement d'image multitâche rapide.
- Filtrage infrarouge par prisme, sans perte de sensibilité du CCD en lumière visible.
- Sortie vidéo pour visualisation directe sur écran de télévision.
- Boîtier compact, solide et léger.
- Mode de prise de vue en rafale de 1,5 jusqu'à 5 images par seconde en une seule pression sur le déclencheur.
- Prise synchro pour liaison avec flashes à cordon.
- Connecteur SCSI permettant une liaison directe et rapide avec un micro-ordinateur.
- Alimentation par piles alcalines standard type AA-ou accu NiMH.

Merci de consacrer un peu de temps à la lecture de ce mode d'emploi. Cela vous permettra de profiter pleinement des possibilités de votre appareil.

Pour savoir comment installer et utiliser le logiciel inclus, se référer au mode d'emploi correspondant.

Ce mode d'emploi contient des informations concernant des appareils mis sur le marché à partir de juillet 1999. Pour obtenir des informations complémentaires sur des versions ultérieures, contacter votre revendeur Minolta.



Digital Camera: Dimâge RD3000



Tested To Comply
With FCC Standards

FOR HOME OR OFFICE USE

Ce label figurant sur l'appareil certifie qu'il est en conformité avec les normes européennes concernant les interférences et les parasites.

CE signifie Conformité Européenne.

Cet appareil est conforme à l'article 15 des normes de la FCC.

Les conditions suivantes doivent être respectées : (1) l'appareil ne doit pas causer d'interférences. (2) Il doit pouvoir être soumis à des interférences, y compris celles qui pourraient être à l'origine de dysfonctionnements.

Testé par Minolta Corporation

101 Williams Drive, Ramsey, New Jersey 07446, U.S.A.

Cet appareil numérique de classe B est conforme à la norme canadienne ICES-003.

Cet appareil numérique de classe B est conforme à la norme NMB-003 du Canada.

Ne pas démonter les noyaux de ferrite des câbles.

- Digita™ et le logo Digita™ logo sont des marques déposées de FlashPoint Technology Inc. pour les U.S.A et d'autres pays.
- Les autres noms de marques et de produits cités sont des marques déposées, propriété de leur sociétés respectives.

PRÉCAUTIONS POUR UNE UTILISATION SÛRE



Prudence ! Des accidents peuvent survenir lors de l'utilisation de cet appareil en présence de jeunes enfants.

Ne pas laisser les piles ou les petites pièces à portée des jeunes enfants.
En cas d'ingestion accidentelle, contacter immédiatement un médecin.

Couper l'alimentation de l'appareil et retirer immédiatement les piles si...

- l'appareil est tombé ou a reçu un choc qui l'a brisé et laisse apparaître ses composants internes.
- L'appareil chauffe, émet une odeur étrange ou de la fumée.

Ne pas démonter l'appareil, il y a des risques d'électrocution si l'on touche l'un des circuits internes. En cas de problème, rapporter l'appareil à votre revendeur pour qu'il soit confié au SAV Minolta.

Ne pas cadrer directement le soleil dans le viseur



La température de l'appareil augmente lors d'une utilisation prolongée.

AVANT DE COMMENCER

Vérifiez le contenu du kit avant de commencer. Si des éléments venaient à manquer, contactez votre revendeur.

- Boîtier Dimâge RD3000 (x 1)
- Objectif V 22-80 mm (x 1)
- Pare-soleil pour V 22-80 mm (x 1)
- Accumulateurs AA NiMH (x 4)
- Chargeur d'accumulateurs (x 1)
- Adaptateur Secteur AC-2 (x 1)
- Bouchon d'oculaire (x 1)
- Câble SCSI SC-12 (x 1)
- Courroie de main HS-1(x 1)
- Câble vidéo VC-EX1 (x 1)

- CD-Rom Dimâge RD-3000 (Windows® et Macintosh) (1)
 - Logiciel Digita Desktop™
 - Documentation au format PDF :
 - Mode d'emploi de l'appareil (x 1)
 - Mode d'emploi logiciel (x 1)
- Guide de référence rapide (x 1)
- Carte de garantie (x 1)

Les données enregistrées sur une carte flash peuvent être irrémédiablement perdues pour des raisons imprévues (électricité statique, interférence électrique, parasites, erreur d'enregistrement ou autre...). Il est conseillé de sauvegarder les données enregistrées dans l'appareil. Minolta n'est pas responsable de la perte éventuelle des données stockées dans l'appareil.

TABLE DES MATIÈRES

SÉCURITÉ D'UTILISATION	2
AVANT DE COMMENCER	3
TABLE DES MATIÈRES	4
INTRODUCTION	
NOMENCLATURE	10
Boîtier	10
FLANC GAUCHE DU BOÎTIER	12
SEMELLE DU BOÎTIER	12
Écran de contrôle	13
Viseur	14
POUR BIEN COMMENCER	16
Préparatifs	16
Acquisition	17
Lecture, visualisation	18
Effacement d'images	18
PRÉPARATIFS	20
Courroie	20
Fixation de la courroie	20
Mise en place des accus	22
Témoin d'accus en fin de charge	23
Coupure automatique de l'alimentation	24
Utilisation de l'adaptateur secteur AC-2	25
Montage et démontage de l'objectif	26
Montage de l'objectif	26
Démontage de l'objectif	27
Réglage de la date et de l'heure	28
Réglage dioptrique	31
Carte Compact Flash	32
Mise en place de la carte Compact Flash	32
Éjection de la carte Compact Flash	33

TABLE DES MATIÈRES

ENREGISTREMENT

OPÉRATIONS DE BASE	36
Prise de vues en mode automatique	36
Sélection du mode d'enregistrement	38
Visualisation rapide	39
Sélection du niveau de qualité d'image	40

PRÉCISIONS SUR LA MISE AU POINT	42
Témoins de mise au point	42
Situations particulières	43
Mémorisation de la mise au point	44
Mise au point manuelle directe (DMF)	45
Mise au point manuelle	46

EXPOSITION	47
Correction d'exposition	47
Mesure spot	49
Modes d'exposition	51
Mode P - Exposition programmée	51
Mode A - Priorité à l'ouverture	52
Mode S - Priorité à la vitesse	54
Mode M - Mode manuel	56

TABLE DES MATIÈRES

CARACTÉRISTIQUES COMPLÉTAIRES	58
Balance des blancs	58
Balance des blancs personnalisée - Procédure de réglage	60
Mode rafale	62
Retardateur	66
Télécommande (vendue séparément)	68
Mode télécommande	68
Mémorisation de la mise au point en mode télécommande	70
Remplacement de la pile de la télécommande	71
Touche Reset	72
Touche compteur	73
CHANGEMENT DE LA SENSIBILITÉ ISO	74
Formatage d'une carte Compact Flash	76
FLASH	78
Utilisation du flash	78
Utilisation d'un flash externe	78
Témoins de flash	79
Prise synchro	80
Utilisation du flash en modes P, A, S, et M	81
SYNCHRO LENTE	82
Correction d'expo au Flash	84
COMMANDE SANS CORDON D'UN FLASH DÉTACHÉ	85

TABLE DES MATIÈRES

LECTURE

VISUALISATION DES IMAGES	88
Visualisation plein écran	88
Visualisation d'une planche-index	89
CHANGEMENT DE L’AFFICHAGE DE L’INDEX	93
EFFACEMENT D’UNE IMAGE INDIVIDUELLE	94
EFFACEMENT D’IMAGES NON PROTÉGÉES	96
PROTECTION DES IMAGES	98
SUPPRESSION DE LA PROTECTION DES IMAGES	100
RÉGLAGE DE LA LUMINOSITÉ ET DU CONTRASTE DE L’ÉCRAN ..	102
VÉRIFICATION DE L’ÉTAT DE LA CARTE FLASH	105
SORTIE VIDÉO	107
REMPACEMENT DE LA PILE DE SAUVEGARDE DE L’HORLOGE	108
NETTOYAGE DE L’OBJECTIF DE REPRISE DU SYSTÈME OPTIQUE ...	110

APPENDICE

INFORMATION SUR LES ACCESSOIRES	114
Objectifs	114
Flashes	114
Autres accessoires	114
Taille et capacité de la carte	116
Témoins	117
En cas de problème	120
Entretien et rangement	122
Caractéristiques techniques	124

INTRODUCTION

NOMENCLATURE

BOÎTIER

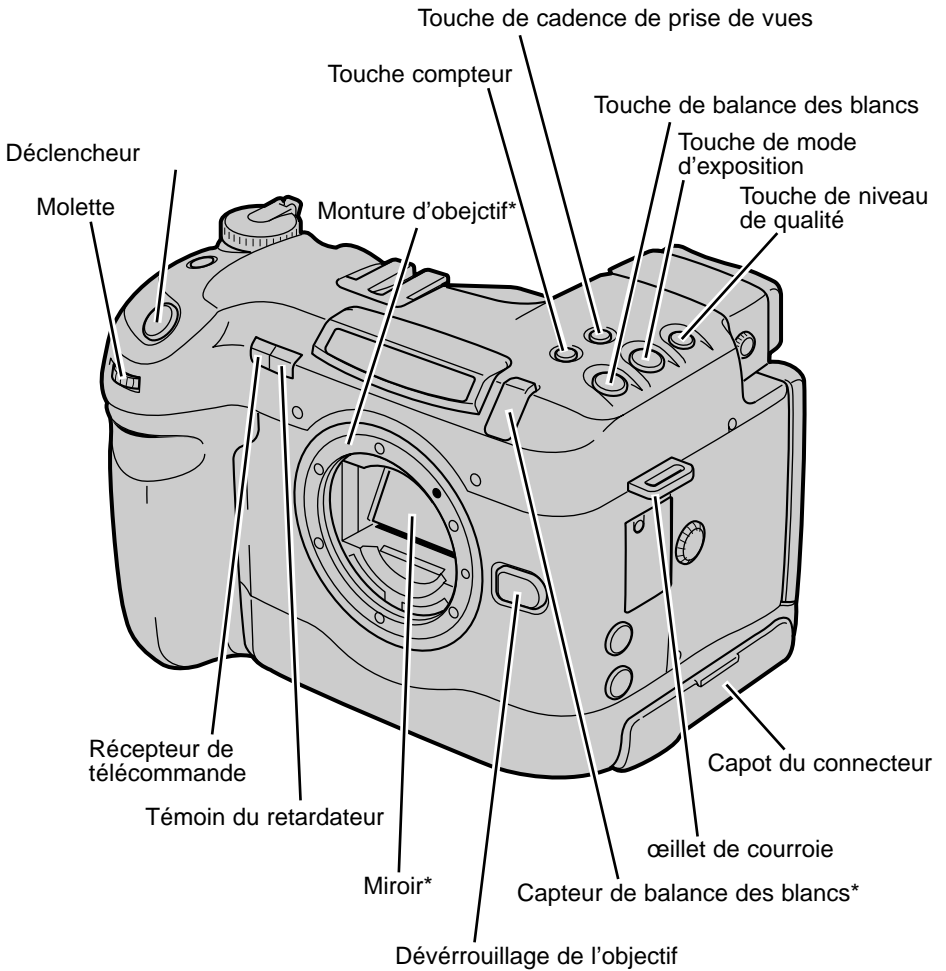

*Ne pas toucher.

NOMENCLATURE

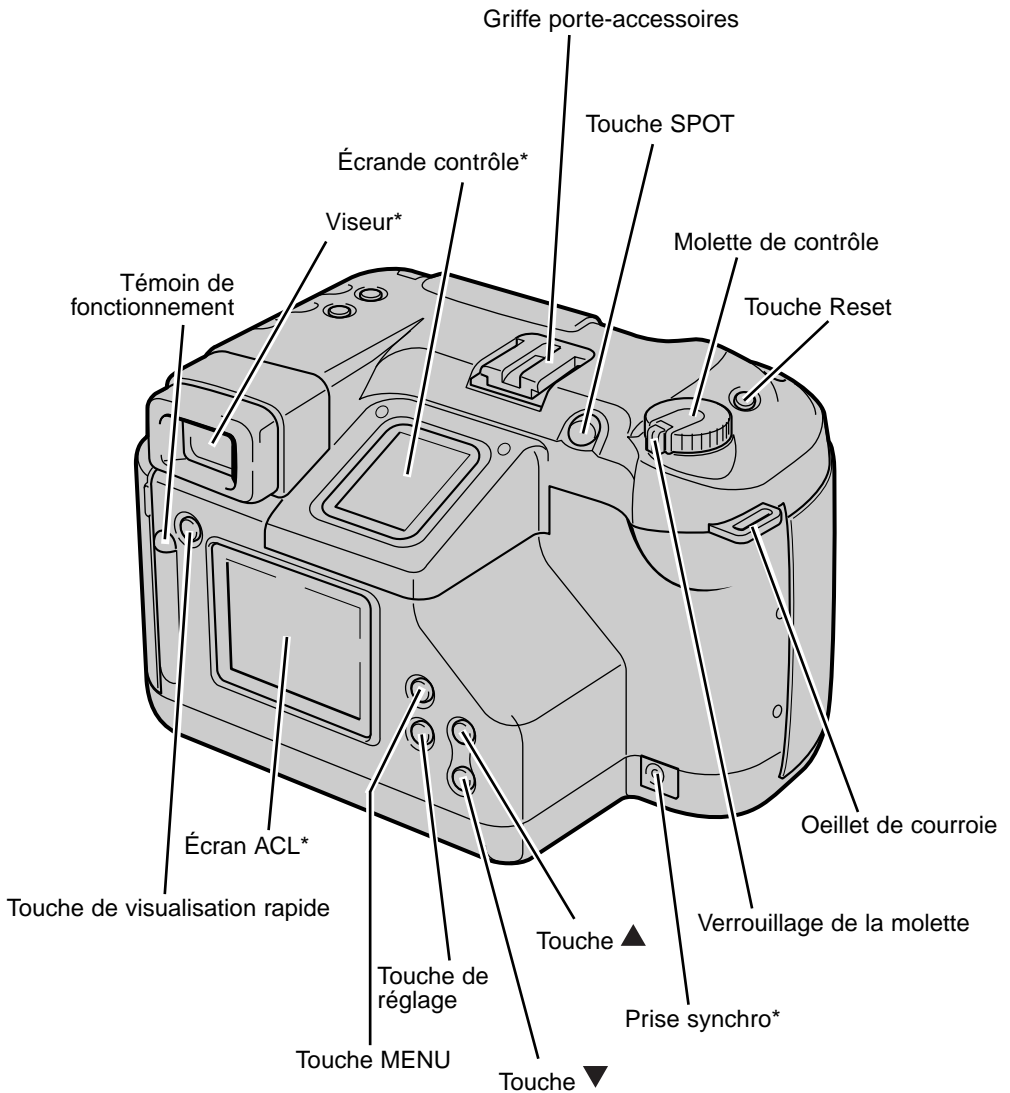

NOMENCLATURE

FLANC GAUCHE DU BOÎTIER

Capot du connecteur ouvert

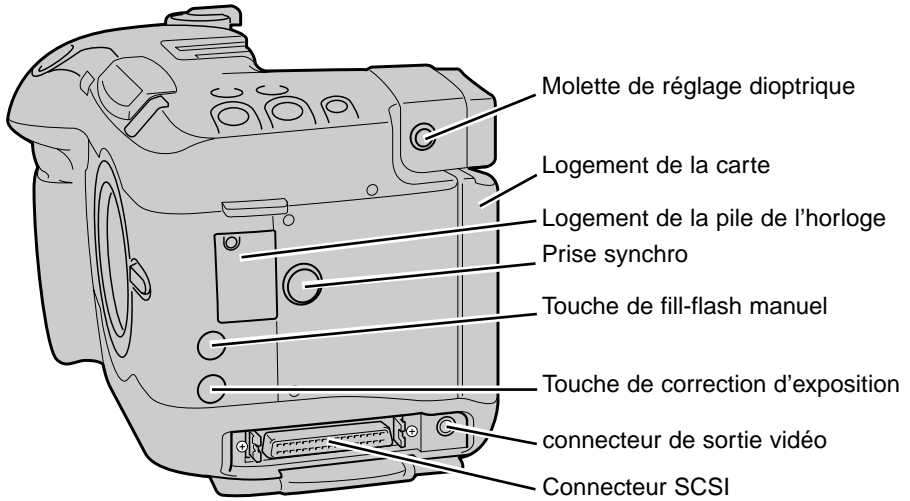

SEMELLE DU BOÎTIER

Couvercle du logement accus

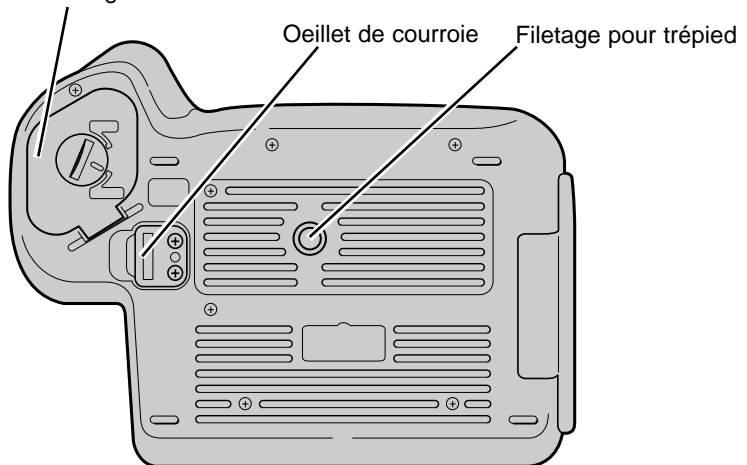

NOMENCLATURE

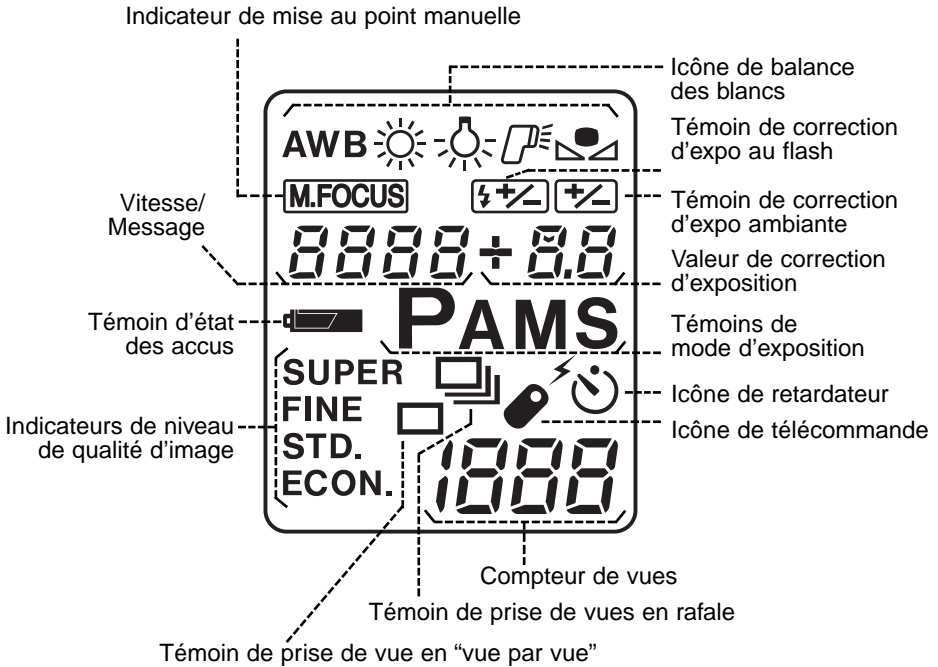

ÉCRAN DE CONTRÔLE

L'illustration ci-dessous présente l'ensemble des indications et icônes.



NOMENCLATURE

Icône d'attente 

 ALLUMÉ	OBTURATEUR VERROUILLÉ : ATTENDRE.
 ÉTEINT	DÉCLENCHEMENT POSSIBLE.

Témoins de mise au point 

● ALLUMÉ	MISE AU POINT EFFECTUÉE
 ALLUMÉ	MISE AU POINT EFFECTUÉE. LA MISE AU POINT EST RECALCULÉE SI LE SUJET SE DÉPLACE.
() ALLUMÉ	MISE AU POINT EN COURS, DÉCLENCHEUR BLOQUÉ.
● CLIGNOTANT	MISE AU POINT IMPOSSIBLE.

Icône de flash  , Icône de charge du flash 

 ALLUMÉ	APPAREIL PRÊT POUR LA PHOTO AU FLASH
 ET  ALLUMÉS	LE FLASH EST CHARGÉ.
 CLIGNOTANT (APRÈS LE DÉCLENCHEMENT)	L'ÉCLAIR DE FLASH A PERMIS UNE BONNE EXPOSITION.

PRÉPARATIFS

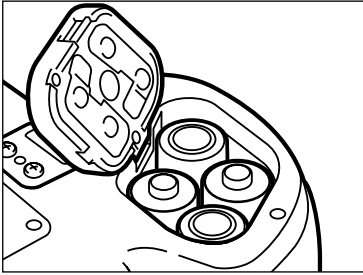

- 1** Charger les accus ou raccorder l'adaptateur secteur (voir pages 22, 25).

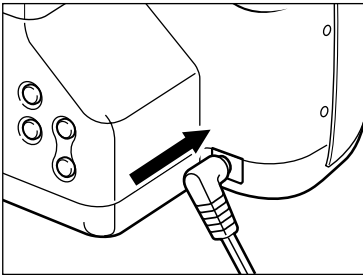

- 2** Monter l'objectif (voir page 26).

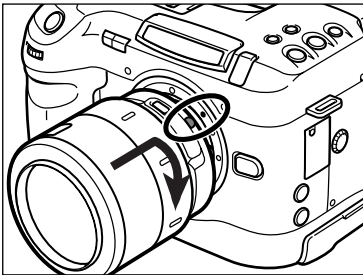

- 3** Engager la carte Compact Flash (voir page 32).

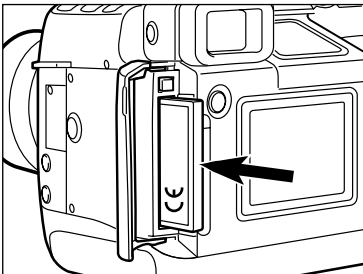

ENREGISTRER

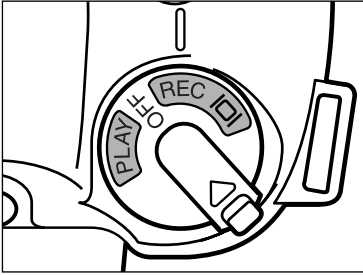

- 1 Placer la molette de commande en position REC ou .**

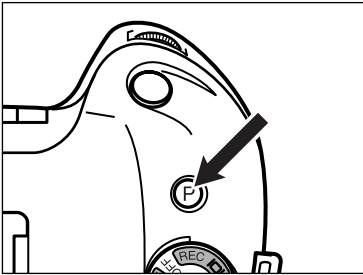



- 2 Appuyer sur la touche Reset (P).**
 - L'appareil est configuré en mode tout automatique.

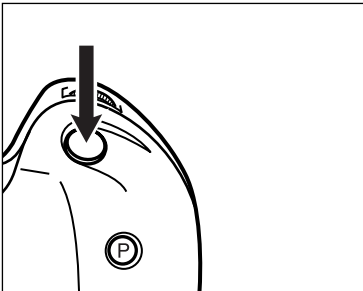

- 3 Cadrer l'image dans le viseur.**
 - Superposer la plage de mise au point sur le sujet.

- 4 Appuyer à mi-course sur le déclencheur.**
 - l'autofocus est activé et ● s'allume dans le viseur si la mise au point est effectuée et verrouillée.



- 5 Appuyer à fond sur le déclencheur pour prendre la photo.**
 - Pendant que l'image est enregistrée en mémoire, le témoin de fonctionnement et le compteur de vues de l'écran de contrôle clignotent.
 - En mode , l'image s'affiche sur l'écran. En mode REC, appuyer sur la touche de visualisation rapide pour visualiser rapidement l'image.

LECTURE

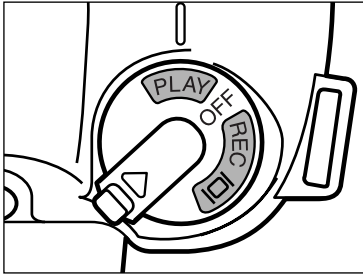

- 1 Placer la molette de commande en position **PLAY**.

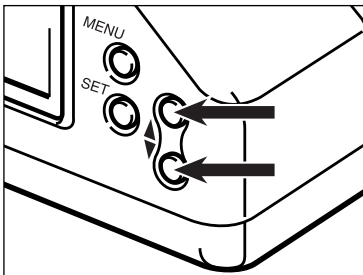

- 3 Appuyer sur la touche ▲ ou ▼ pour naviguer parmi les images.

EFFACEMENT DES IMAGES

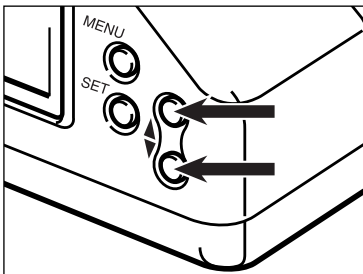

- 1 Placer la molette en position **PLAY**.

- 2 Sélectionner l'image souhaitée.
 - Appuyer sur la touche ▲ ou ▼ jusqu'à ce que l'image souhaitée apparaisse à l'écran.

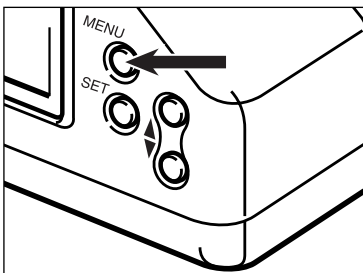

- 3 Appuyer sur la touche **MENU**.

POUR BIEN COMMENCER

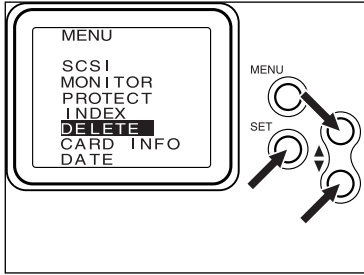

- 4 Appuyer sur la touche ▼ pour surligner DELETE.

- 5 Appuyer sur la touche SET.

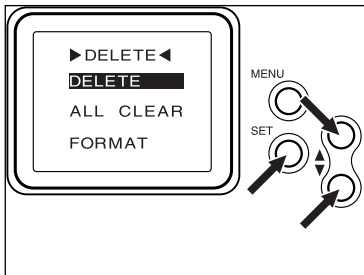

- 6 Appuyer sur la touche ▼ pour surligner DELETE.

- 7 Appuyer sur la touche SET.

- Un écran de confirmation apparaît.

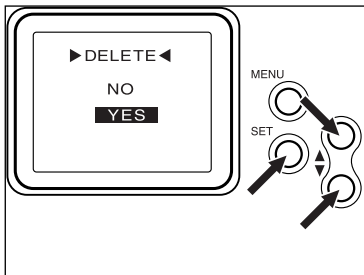

- 8 Appuyer sur la touche ▼ pour surligner YES.

- 9 Appuyer sur la touche SET.

- Une fois l'image effacée, l'écran ACL revient en mode visualisation.

COURROIE

La courroie HC-RD1 permet une prise en main sûre de l'appareil.

FIXATION DE LA COURROIE

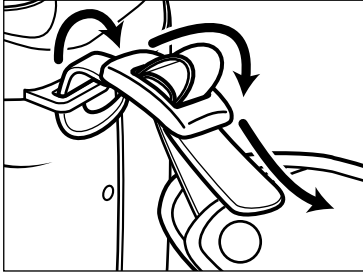

- 1 Glisser la partie courte de la courroie dans l'œillet supérieur du boîtier puis le faire coulisser dans le cavalier de la courroie.

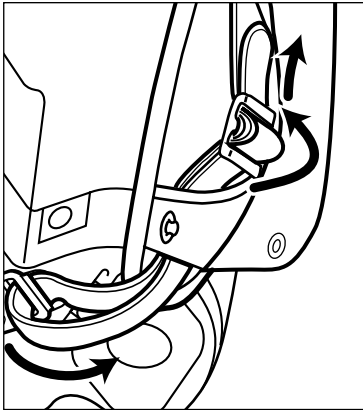

- 2 Glisser la partie longue de la courroie dans l'œillet inférieur du boîtier puis dans la boucle et le cavalier de la courroie.

PRÉPARATIFS

- La courroie peut être fixée en trois points de l'appareil. Pour porter l'appareil avec une courroie de cou conçue pour les reflex Minolta, (vendue séparément), utiliser l'œillet gauche au dos du boîtier.

MISE EN PLACE DES ACCUS

Avant d'utiliser l'appareil, charger entièrement les 4 accus NiMH fournis.

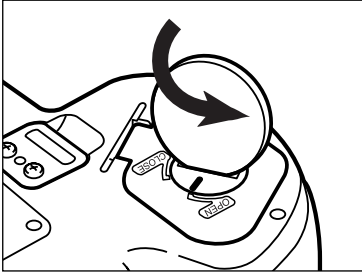

1 À l'aide d'une pièce de monnaie, tourner le verrou du couvercle du logement dans sens anti-horaire.

2 Ouvrir le compartiment.

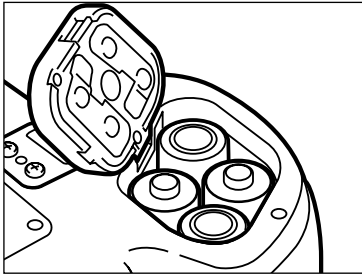

3 Disposer les accus en respectant les polarités indiquées.

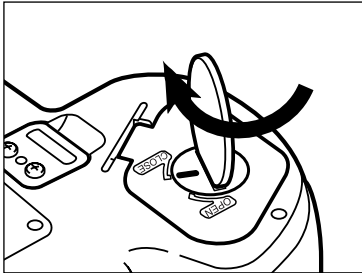



4 Refermer le couvercle, puis tourner le verrou pour le ramener en position CLOSE.

- Afin d'éviter la détérioration du couvercle, ne pas poser l'appareil sur sa semelle alors que le couvercle est ouvert.

TÉMOIN DE CHARGE DES ACCUS

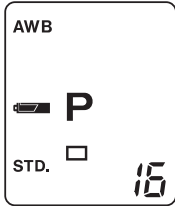
Cet appareil est équipé d'un détecteur de niveau de charge avec témoin visuel.



Témoin de pleine charge  - Chaque fois que l'appareil est mis sous tension, le témoin apparaît brièvement sur l'écran de contrôle. Ce symbole  indique que la charge est complète.

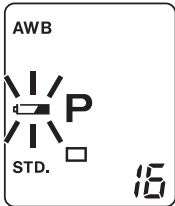

Témoin clignotant  - La charge est faible mais le fonctionnement est assuré. Les accus doivent être rechargés sous peu.

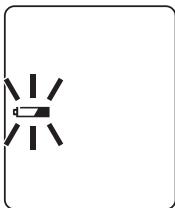

Le témoin est le seul à clignoter à l'écran et le déclencheur est bloqué. La charge est insuffisante pour assurer le fonctionnement de l'appareil.

- Si aucun affichage n'apparaît à l'écran, remplacer les accus ou vérifier qu'ils sont correctement mis en place.

COUPURE AUTOMATIQUE D'ALIMENTATION

Lorsque la molette de commande est sur PLAY

Pour économiser l'énergie, l'affichage de l'écran se coupe au bout de 10 minutes environ de non-utilisation de l'appareil (sauf si l'appareil est relié à un micro-ordinateur). Appuyer sur la touche de visualisation rapide pour réactiver l'écran.

Lorsque la molette de commande est sur REC ou

La coupure automatique d'alimentation ne fonctionne pas dans cette configuration. Si l'appareil est inutilisé pendant plus de 8 minutes alors qu'un témoin de carte est affiché à l'écran de contrôle (carte pleine, erreur carte, carte incompatible) l'écran s'éteint. Placer la molette en position OFF puis la ramener en position REC ou .

UTILISATION DE L'ADAPTATEUR SECTEUR(AC-2)

L'adaptateur secteur AC-2 permet d'alimenter l'appareil directement à partir d'une prise de courant du secteur. Cette utilisation est recommandée si l'on souhaite préserver la charge des accus. Elle est également conseillée lorsque le RD 3000 est utilisé en liaison avec un micro-ordinateur.

Toujours ramener la molette en position OFF et couper l'alimentation de l'appareil avant de passer de l'alimentation par accus à l'alimentation par l'adaptateur secteur ou vice-versa. Ne pas changer d'alimentation alors que l'appareil est en marche.

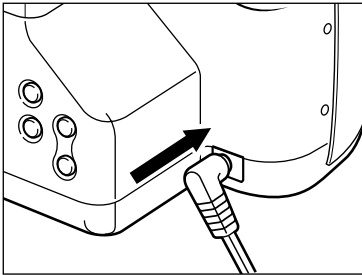

1 Engager le mini-connecteur dans la prise du boîtier.

2 Raccorder le câble de l'adaptateur à une prise de courant.

MONTAGE ET DÉMONTAGE DE L'OBJECTIF

MONTAGE DE L'OBJECTIF

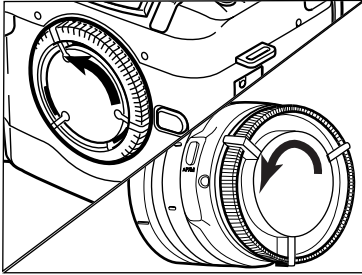

- 1 Retirer le bouchon de boîtier et le bouchon arrière de l'objectif comme indiqué.

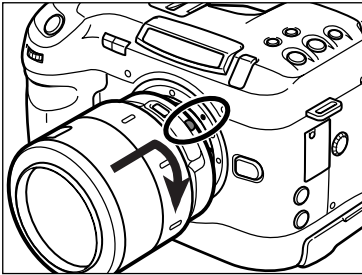

- 2 Aligner le point rouge de l'objectif avec le repère rouge de la monture du boîtier.
- 3 Tourner l'objectif jusqu'à son encliquetage.

- Veiller à ce que l'objectif soit correctement aligné.
- Ne pas appuyer sur le bouton de déverrouillage lors du montage d'un objectif.

DÉMONTAGE DE L'OBJECTIF

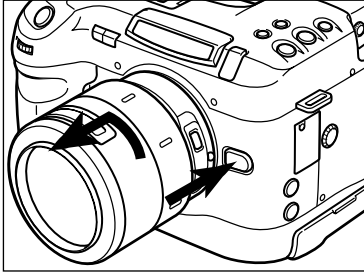

- 1** Appuyer sur le bouton de déverrouillage et tourner l'objectif dans le sens horaire
- 2** Dégager l'objectif de la monture et remettre en place les bouchons d'objectif et de boîtier.

- Ne pas forcer sur l'objectif s'il ne tourne pas librement.
- Ne pas toucher l'intérieur du boîtier, notamment au niveau du miroir et des contacts d'objectifs.
- Éliminer la poussière et l'humidité qui pourraient apparaître sur les montures avant chaque montage d'objectif.

PRÉPARATIFS

RÉGLAGE DE LA DATE ET DE L'HEURE

Le RD 3000 enregistre la date et l'heure d'acquisition de chaque image. Il est donc conseillé de procéder à leur réglage précis en préalable à l'utilisation de l'appareil

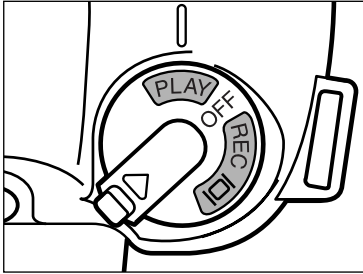

- 1** Le curseur de verrouillage de la molette de commande étant poussé vers \triangle , tourner la molette vers la droite pour l'amener en position PLAY.

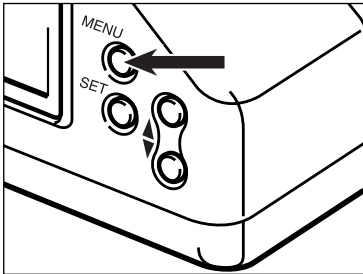

- 2** Appuyer sur la touche MENU située au dos du boîtier.
 - Le menu principal apparaît.

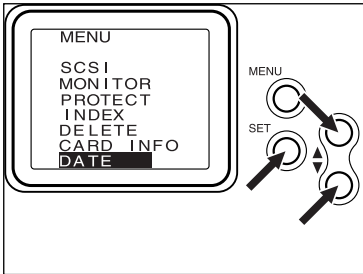

- 3** Appuyer sur la touche \blacktriangle ou \blacktriangledown à plusieurs reprises pour surligner DATE, puis appuyer sur la touche SET.
 - Le menu DATE apparaît.

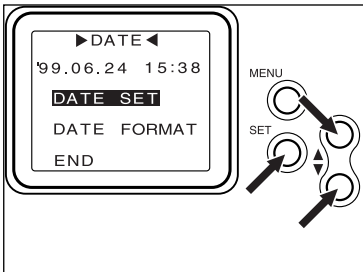

- 4** Appuyer sur la touche \blacktriangle ou \blacktriangledown à plusieurs reprises pour surligner DATE SET dans le menu DATE puis appuyer sur la touche SET.
 - Le menu DATE SET apparaît.
 - Si le réglage d'origine de la date et de l'heure est correct, passer directement à l'étape [8].

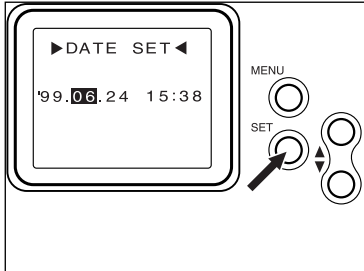

- 5 Appuyer sur la touche SET à plusieurs reprises pour surligner la valeur à modifier.**

- Appuyer sur la touche SET à plusieurs reprises pour surligner successivement l'année → le mois → le jour → l'heure → les minutes.

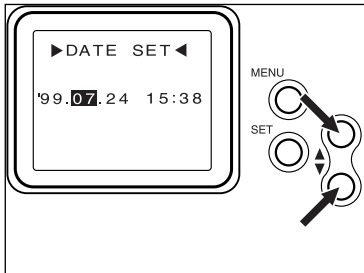

- 6 Appuyer sur la touche ▲ ou ▼ pour modifier la valeur.**

- Appuyer sur la touche SET à plusieurs reprises pour surligner successivement l'année → le mois → le jour → l'heure → les minutes.

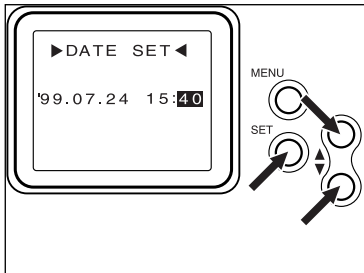

- 7 Une fois que la valeur des minutes a été modifiée, appuyer sur la touche SET.**

- L'horloge interne se met en marche et le système revient au menu DATE.

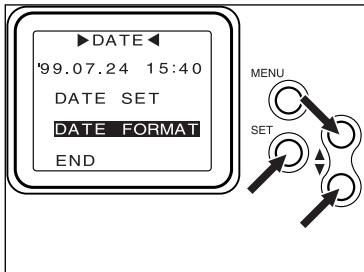

- 8 Appuyer sur la touche ▲ ou ▼ pour surligner FORMAT dans le menu DATE et appuyer sur la touche SET.**

- Le menu DATE FORMAT apparaît.
- Si le réglage d'origine de format de date est correct, passer directement à l'étape [11].

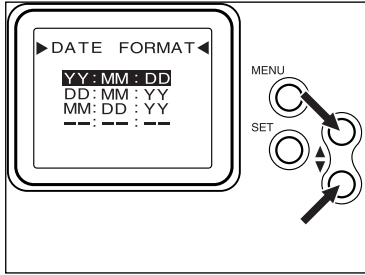

- 9** Appuyer sur la touche ▲ ou ▼ pour surligner le format de date souhaité.

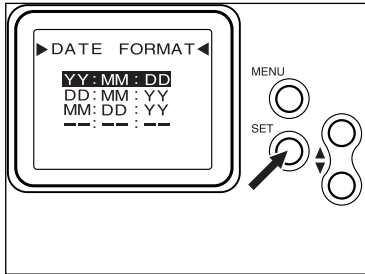

- 10** Appuyer sur la touche SET.
• L'écran revient à l'étape [1].

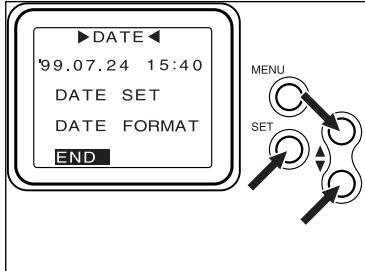

- 11** (suite de l'étape [8])

Appuyer sur la touche ▲ ou ▼ pour surligner END dans le menu DATE puis appuyer sur la touche SET.

- L'écran revient à l'étape [1].

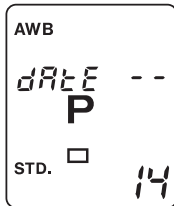

Si l'indication ci-contre s'affiche sur l'écran de contrôle, la pile de sauvegarde de l'horloge est usée. Consulter le chapitre de la page 108, pour procéder au remplacement de la pile.

RÉGLAGE DIOPTRIQUE

Si vous êtes myope ou presbyte, vous pouvez procéder au réglage dioptrique de l'oculaire afin de l'adapter à votre vue. La plage de réglage dioptrique est comprise entre -4 et +2 dioptries.

RÉGLAGE DIOPTRIQUE

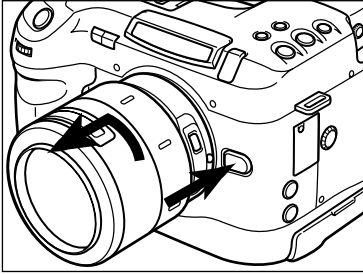

- 1** Démontez l'objectif (voir page 27), et orientez l'appareil vers une zone bien éclairée.

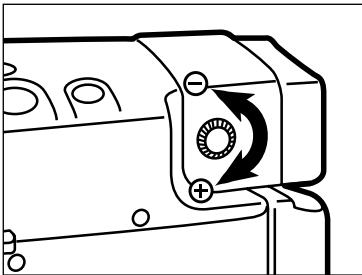

- 2** Regardez dans le viseur et tournez la molette de réglage jusqu'à ce que la plage de mise au point soit bien visible.
 - Tournez la molette de réglage dans la direction + pour la photographie au téléobjectif et dans la direction - pour la photo rapprochée.

CARTE COMPACT FLASH

Pour enregistrer des images, le RD 3000 doit être équipé d'une carte Compact flash.

- Toujours, s'assurer que le témoin de fonctionnement est éteint ou ne clignote pas avant d'engager ou de retirer une carte.
- Les données enregistrées sur la carte sont perdues et la carte elle-même peut être endommagée si elle est extraite alors que le témoin est allumé

INSERTION DE LA CARTE COMPACT FLASH

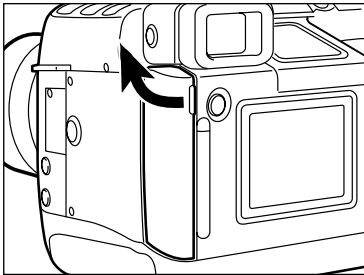

- 1 Ouvrir la porte du logement carte.**

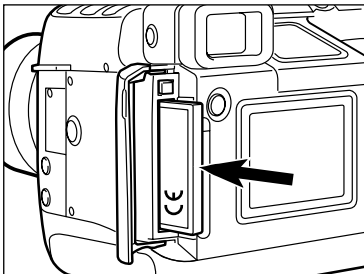

- 2 Engager la carte dans son logement et la pousser jusqu'à l'encliquetage du levier d'éjection.**

- Engager la carte de manière à ce que la face comportant le repère noir soit orientée vers l'extérieur.
- Engager la carte en la maintenant bien droite.
- Si la carte bloque à mi-course, vérifier son sens d'orientation : ne pas forcer.

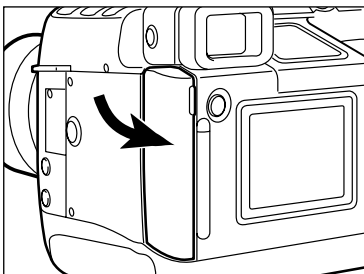

- 3 Refermer la porte du logement carte**

EXTRACTION DE LA CARTE COMPACT FLASH

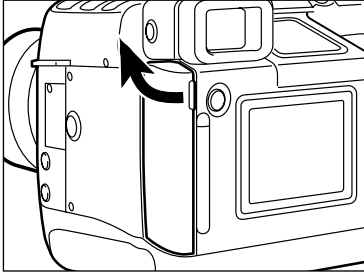

- 1 Ouvrir la porte du logement carte.

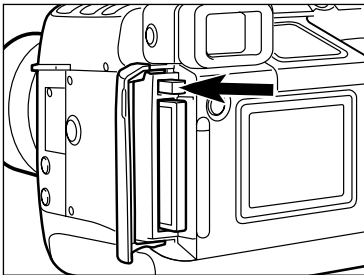

- 2 Appuyer sur le levier d'éjection de la carte.

- 3 Tirer la carte en la maintenant bien droite.

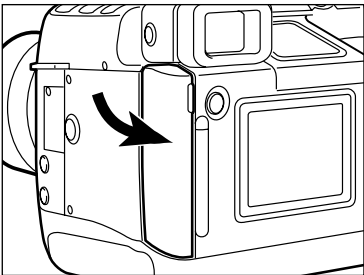

- 4 Retirer la carte et refermer la porte du logement carte.

ENREGISTREMENT

PRISE DE VUES EN MODE TOUT AUTOMATIQUE

Le mode tout auto est le mode standard de l'appareil. Il est bien adapté à la plupart des cas d'utilisation courante. Lorsque la touche reset est enfoncée, l'appareil est automatiquement réinitialisé dans ce mode tout auto. Voir page 72.

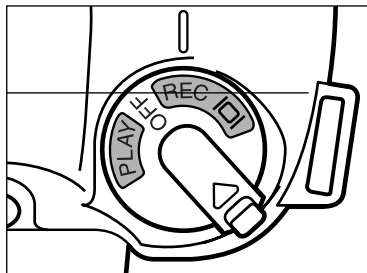

- 1 Le verrou de la molette étant poussé vers \triangle tourner la molette pour la placer en position REC ou \square .

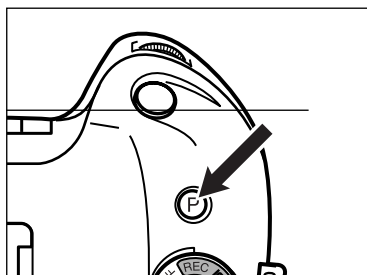

- 2 Appuyer sur la touche reset pour configurer l'appareil en mode tout automatique

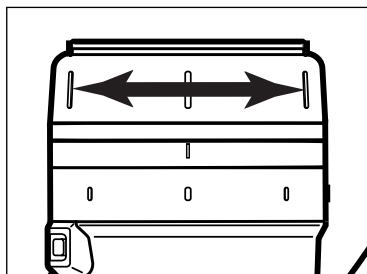

- 3 Tourner la bague de zooming de l'objectif pour cadrer le sujet comme souhaité (uniquement si l'objectif est un zoom).



- 4 Centrer le sujet dans la plage de mise au point [] et appuyer à mi-course sur le déclencheur pour lancer la mise au point.
 - ou \odot s'allume dans le viseur lorsque la mise au point est effectuée.



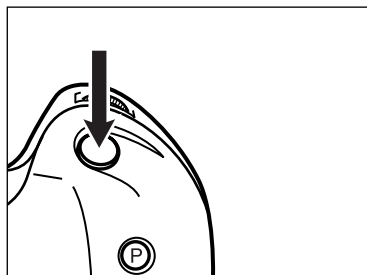

5 Appuyer à fond sur le déclencheur pour prendre la photo

- Une fois l'obturation terminée, l'image est enregistrée sur la carte. Lors de cet enregistrement, le témoin de fonctionnement est allumé et le compteur de vues de l'écran de contrôle clignote. Afin d'éviter toute perte de l'image, ne pas débrancher l'adaptateur secteur et ne pas retirer la carte de l'appareil avant d'être sûr que l'enregistrement de toutes les images est effectué.
- Une fois que toutes les images ont été enregistrées sur la carte, le témoin de fonctionnement s'éteint et le compteur de vues cesse de clignoter.

	ENREGISTREMENT EN COURS	ENREGISTREMENT TERMINÉ
TÉMOIN DE FONCTIONNEMENT		
ÉCRAN DE CONTRÔLE		

SÉLECTION DU MODE D'ENREGISTREMENT

Le RD 3000 propose 2 modes d'enregistrement.

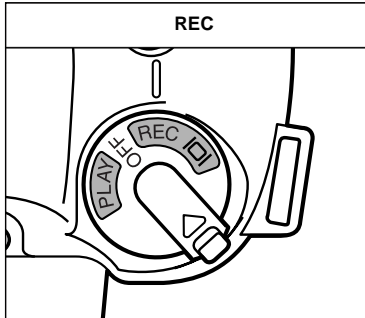

Les images sont enregistrées sur la carte au fur et à mesure des prises de vues, sans être affichées sur l'écran ACL.

Ce mode permet de réaliser un grand nombre d'images lorsque les conditions d'éclairage et de prise de vues sont relativement stables.

Appuyer sur la touche QUICK VIEW pour afficher la vue précédente sur l'écran pour une durée d'environ 8 secondes.

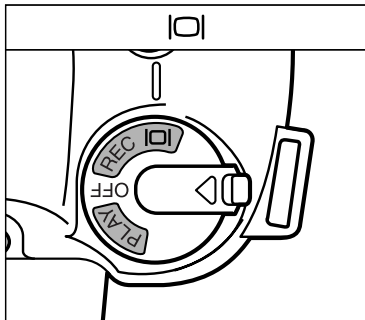

Chaque image est enregistrée sur la carte après la prise de vue et est ensuite automatiquement affichée sur l'écran pour une durée d'environ 8 secondes.

Ce mode permet le contrôle de chaque image immédiatement après la prise de vue.

VISUALISATION RAPIDE

La touche de visualisation rapide permet de voir une image juste après son enregistrement.

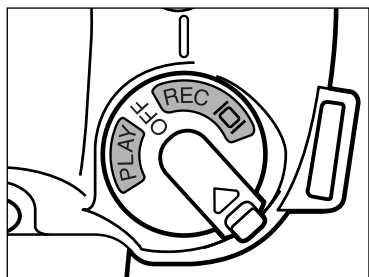

1 En mode REC, prendre la photo.

2 Attendre que l'image ait été enregistrée sur la carte.

- Le témoin de fonctionnement s'éteint et le compteur de vues de l'écran de contrôle cesse de clignoter.

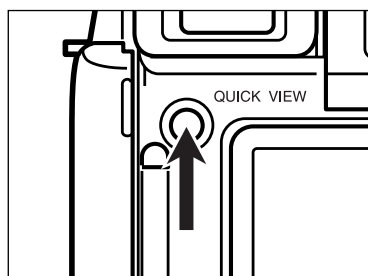

3 Appuyer sur la touche QUICK VIEW.

- L'image enregistrée s'affiche sur l'écran pour une durée d'environ 8 secondes.

SÉLECTION DU NIVEAU DE QUALITÉ D'IMAGE

Le RD 3000 permet 4 niveaux de qualité d'image : Super-fin (SUPER FINE), Fin (FINE), Standard (STD.), et Économique (ECON.).

La qualité d'image est liée au taux de compression de l'image. Le taux de compression augmente et le niveau de qualité diminue selon la progression suivante : Super-fin → Fin → Standard → Économique.

Plus le taux de compression est faible, plus le niveau de qualité d'image est élevé. Si la qualité d'image est primordiale, utiliser le mode Super-fin ou Fin. Noter cependant que si le taux de compression est faible (pas de compression en mode Super-fin), le nombre d'images pouvant être enregistrées sur la carte est nettement inférieur à celui possible en modes Standard ou Économique.

Si l'enregistrement du plus grand nombre d'image possible est primordial, utiliser le mode Économique ou Standard. Noter cependant, que dans ce cas, le taux de compression étant élevé, la qualité des images est inférieure à celle obtenue dans les mode Fin et Super fin.

Le taux de compression, le format d'enregistrement d'image et le nombre d'images pouvant être enregistrées sur une carte Compact Flash de 30 Mo sont indiqués ci-dessous pour les 4 niveaux de qualité.

	SUPER-FIN (SUPER FINE)	FIN (FINE)	STANDARD (STD.)	ÉCONOMIQUE (ECON.)
TAUX DE COMPRESSION	Pas de compression	Environ 1/5	Environ 1/10	Environ 1/15
FORMAT D'ENREGISTR. D'IMAGE	Exif2-TIFF	Exif2-JPEG		
NOMBRE D'IMAGES POUVANT ÊTRE ENREGISTRÉES SUR UNE CARTE DE 30 MO	Environ 3 images	Environ 17 images	Environ 33 images	Environ 52 images

- Le nombre d'images donné pour chaque niveau de qualité est indicatif. Le nombre effectif peut varier en fonction de la nature des scènes photographiées.

OPÉRATIONS DE BASE

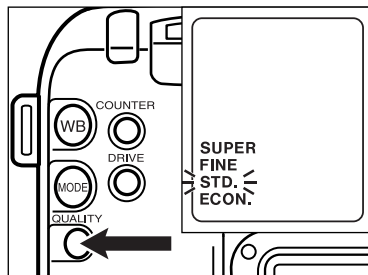

1 En mode REC ou , Presser et maintenir la pression sur la touche READY

- L'option de qualité d'image se met à clignoter sur l'écran de contrôle.



2 Tourner la molette avant pour sélectionner le niveau de qualité souhaité.

- SUPER et FINE clignotent simultanément lorsque le niveau Super fin est sélectionné.

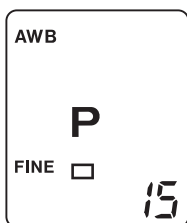

- La qualité d'image peut être changée tant que la capacité de la carte le permet. Une même carte peut contenir des images de différents niveau de qualité.
- la qualité d'image ne peut pas être changée lorsque l'enregistrement de l'image est en cours.
- Les réglages de qualité d'image sont conservés après la coupure d'alimentation de l'appareil (Molette en position OFF).
- Le changement de qualité d'image modifie le nombre d'images restant à enregistrer sur la carte. Ce nombre est particulièrement réduit suite à la sélection des modes Super fin et Fin. Appuyer sur la touche COUNTER (compteur) pour vérifier le nombre d'images pouvant être enregistrées sur la carte. (voir page 73).

PRÉCISIONS SUR LA MISE AU POINT

TÉMOINS DE MISE AU POINT

Lorsque l'appareil est en mode autofocus (AF), une pression à mi-course sur le déclencheur active le système de mise au point autofocus et l'un des témoins représentés ci-dessous apparaît sur l'afficheur dans le bas du viseur. En mode autofocus, le déclenchement ne peut pas avoir lieu tant que la mise au point n'est pas obtenue.

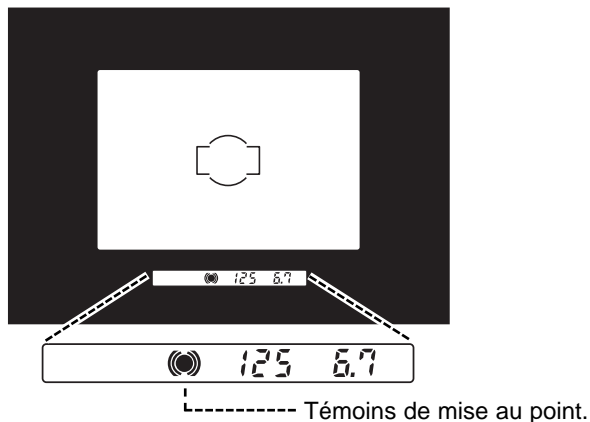

Témoins de mise au point (●):

● ALLUMÉ	Mise au point effectuée.
(●) ALLUMÉ	Mise au point effectuée, pouvant changer si le sujet se déplace.
() ALLUMÉ	Mise au point en cours, déclenchement bloqué.
● CLIGNOTANT	Mise au point impossible, déclenchement bloqué. La mise au point ne peut être effectuée. Le sujet est trop proche ou constitue l'un des cas particuliers décrits page suivante.

SITUATIONS PARTICULIÈRES DE MISE AU POINT

Dans les situations similaires aux scènes représentées ci-dessous, il peut s'avérer difficile, voire impossible d'obtenir une bonne mise au point en autofocus. Il est alors nécessaire d'utiliser la mémorisation de mise au point ou de faire le point en manuel.

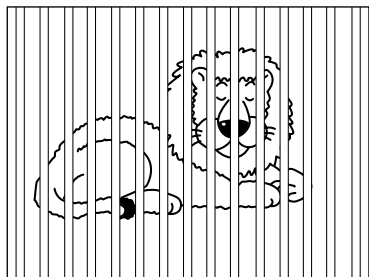

Deux sujets situés à des distances différentes se trouvent dans la plage de mise au point [].

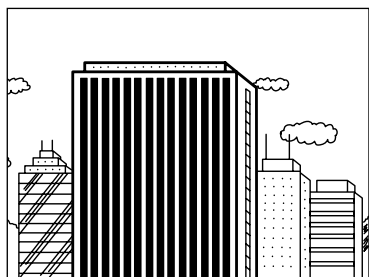

Le sujet situé dans la plage de mise au point [] présente un motif composé d'une alternance de lignes sombres et claires.

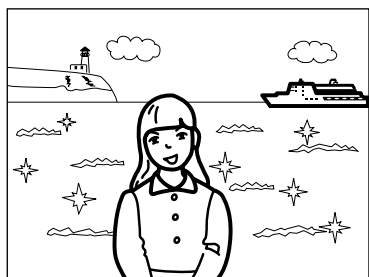

Le sujet situé dans la plage de mise au point [] est très lumineux ou se caractérise par un faible contraste.

PRÉCISIONS SUR LA MISE AU POINT

MÉMORISATION DE LA MISE AU POINT

La mémorisation du point s'utilise lorsque le sujet principal doit être cadré en dehors de la plage de mise au point [] ou lorsque l'autofocus a du mal à faire le point.



- 1 Cadrer le sujet principal de manière à ce qu'il soit dans la plage de mise au point [] puis appuyer à mi-course sur le déclencheur.

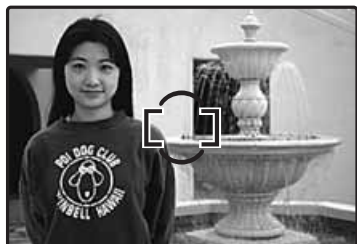

- 2 Tout en maintenant le déclencheur enfoncé à mi-course, recomposer le cadrage.

- 3 Appuyer à fond sur le déclencheur pour prendre la photo.

• La mémorisation du point ne peut pas être utilisée quand ● apparaît dans le viseur.

PRÉCISIONS SUR LA MISE AU POINT

MISE AU POINT MANUELLE DIRECTE (DMF)

Le système DMF permet de retoucher la mise au point directement sans repasser l'appareil en mode de mise au point manuel.

- 1 Alors que l'appareil est en mode autofocus, appuyer à mi-course sur le déclencheur pour activer l'autofocus.

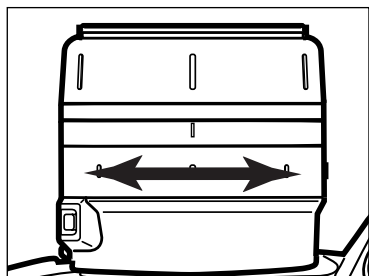

- 2 Sans relâcher le déclencheur, affiner la mise au point en manuel en tournant la bague de mise au point de l'objectif.

- 3 Appuyer à fond sur le déclencheur pour prendre la photo.
 - apparaît dans le viseur pour indiquer que le sujet situé dans la plage de mise au point est bien net.

- Cette fonction n'est pas possible avec les objectifs démunis de bague de mise au point.
- L'action sur la bague de mise au point est sans effet tant que le déclencheur n'est pas simultanément enfoncé à mi-course.
- L'icône de mise au point ● s'allume lorsque le sujet est net dans la plage AF [].
- Cette fonction est impossible si (●) ou (○) sont allumés (sujet en mouvement).

PRÉCISIONS SUR LA MISE AU POINT

MISE AU POINT MANUELLE

Lorsque l'autofocus n'est pas souhaité ou si la mémorisation de mise au point est impossible, il faut procéder à la mise au point en manuel. L'autofocus apporte une assistance en indiquant si le sujet dans la plage AF [] est net.

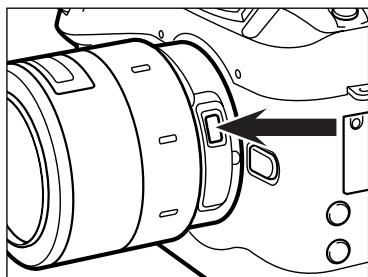

- 1 Appuyer sur la touche de mode de mise au point. **M.FOCUS** apparaît sur l'écran de contrôle.

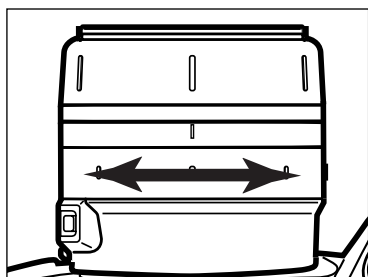
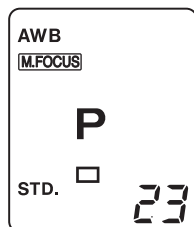

- 2 Effectuer la mise au point en tournant la bague de mise au point de l'objectif.

- ● apparaît dans le viseur lorsque le sujet situé dans la plage AF est net.
- Les objectifs zoom Minolta V 28-56 mm f/4-5.6 et V 25-150 mm f/4,5-6,3 fonctionnent uniquement en autofocus. La mise au point manuelle est impossible.

EXPOSITION

CORRECTION D'EXPOSITION

Cette fonction permet de corriger l'exposition jusqu'à +/- 3 EV par 1/2 valeur (IL) lorsque le système d'exposition automatique risque de ne pas donner une exposition conforme à celle que l'on souhaite obtenir. La surexposition est ainsi recommandée pour les scènes très lumineuses (neige, plage, etc.). La sous-exposition est recommandée lorsque la scène est majoritairement composée d'éléments très sombres.



Surexposition



Sous-exposition



Exposition normale

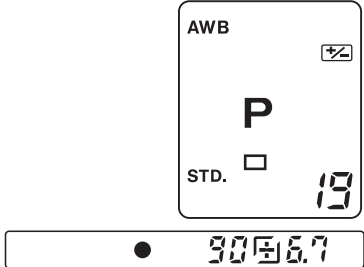
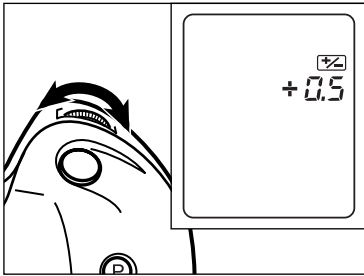
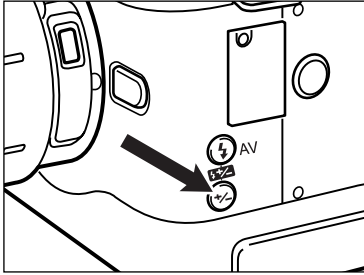

- 1 Appuyer sur la touche de correction d'exposition et la maintenir enfoncée puis tourner la molette avant jusqu'à ce que la valeur de correction souhaitée apparaisse sur l'écran de contrôle.

- 2 Relâcher la touche pour valider la valeur.

-  apparaît sur l'écran et reste affiché pour rappeler qu'une correction d'exposition est en cours.
- Pour annuler la correction d'exposition en cours, reprendre la procédure afin d'afficher la valeur 0.0 ou appuyer sur la touche reset.

MESURE SPOT

En mode standard, la mesure d'exposition est effectuée par un système de mesure de la lumière sur 14 segments en forme de nid d'abeilles.

Lorsque l'on souhaite effectuer la mesure spécifiquement sur une zone réduite de l'image, la mesure spot permet d'effectuer une mesure précise sur un seul segment. En mesure spot, seul le segment central du dispositif en nid d'abeilles est activé. Il correspond au cercle central du viseur et permet ainsi de mesurer précisément la luminosité de la partie du sujet qu'il recouvre.



- 1 **Cadrer de façon à ce que la partie du sujet à mesurer se trouve dans le cercle de mesure spot.**

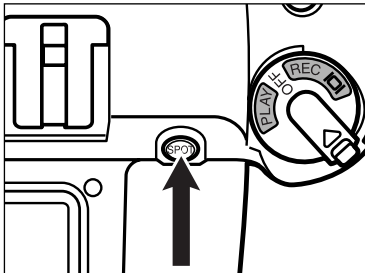

- 2 **Appuyer sur la touche SPOT et la maintenir enfoncée.  apparaît dans le viseur.**

- L'exposition est verrouillée tant que la touche est maintenue enfoncée.



- 3 **Recomposer l'image comme souhaité, puis appuyer à fond sur le déclencheur sans relâcher la touche SPOT pour prendre la photo.**



- Appuyer sur la touche SPOT et la maintenir enfoncée pour réaliser des vues en rafale avec la même exposition.
- Lorsque le flash est en service (L^{P} allumé dans le viseur), une pression maintenue sur la touche SPOT commande la synchro lente (voir page 82).
- L'icône  clignote pour indiquer que le sujet, trop lumineux ou trop sombre, est en dehors de la plage de mesure. La détermination de l'exposition correcte est donc impossible.

MODES D'EXPOSITION

Le RD 3000 propose 4 modes d'exposition : priorité à la vitesse, priorité à l'ouverture manuel et programme. Ces différents modes vous permettent d'adapter l'appareil au niveau d'automatisme ou de créativité que vous souhaitez.

	MODE	FONCTION
P	Mode Programme	L'appareil sélectionne automatiquement la vitesse et l'ouverture adaptées.
A	Mode Priorité à l'ouverture	L'opérateur sélectionne l'ouverture.
S	Mode Priorité à la vitesse	L'opérateur sélectionne la vitesse.
M	Mode Manuel	L'opérateur sélectionne l'ouverture et la vitesse.

MODE – PROGRAMME (P)

Le mode P est idéal si vous souhaitez vous concentrer exclusivement sur le cadrage et le sujet en laissant à l'appareil le soin de déterminer les meilleurs paramètres d'exposition. Voir le chapitre sur la prise de vues en Mode Programme tout auto.

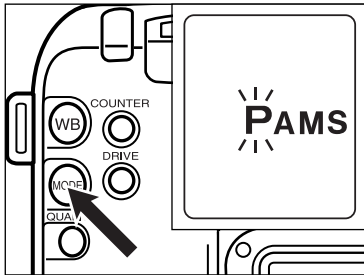

- 1** En mode REC ou , appuyer sur la touche **MODE** (mode d'exposition) et la maintenir enfoncée.

- PAMS s'affiche sur l'écran de contrôle.

- 2** Tourner la molette avant jusqu'à ce que **P** clignote sur l'écran de contrôle puis relâcher la touche **MODE**.

- L'appareil peut aussi être ramené en mode P par pression sur la touche reset.

MODE A – PRIORITÉ À L'OUVERTURE

En mode A vous sélectionnez l'ouverture et l'appareil détermine automatiquement la vitesse adaptée à la bonne exposition. Le mode A est idéal pour imposer une grande ou inversement une faible profondeur de champ.

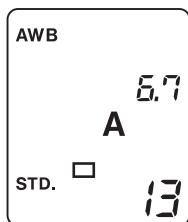
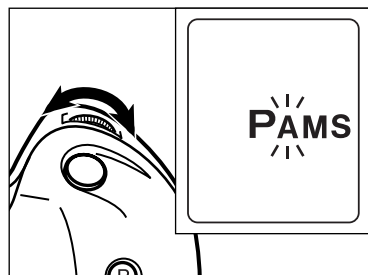
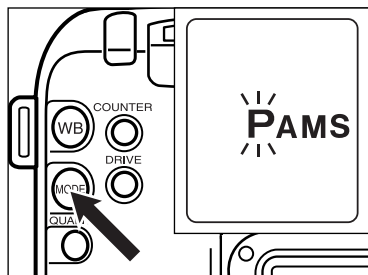

1 En mode REC ou , appuyer sur la touche MODE et la maintenir enfoncée.

- PAMS s'affiche sur l'écran de contrôle.
- Le régalge de mode en cours clignote à l'écran.

2 Tourner la molette avant jusqu'à ce que A clignote sur l'écran de contrôle puis relâcher la touche MODE.

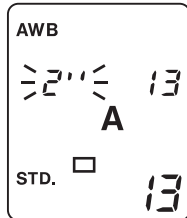
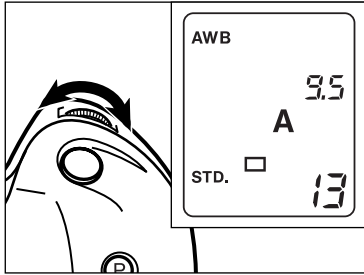



3 Tourner le molette avant pour sélectionner l'ouverture.

- Dans le viseur seule la zone de mise au point apparaît parfaitement nette. En revanche, la photographie réalisée présentera une zone de netteté (profondeur de champ) correspondant à l'ouverture sélectionnée.
 - La gamme d'ouvertures disponibles avec le RD 3000 étant différente de celle des objectifs, les valeurs maxi et mini sont ici f/6,7 et f/22.
 - 2000 ou 2" (2 secondes) clignent pour indiquer que l'ouverture sélectionnée entraîne un dépassement de la plage de vitesses disponibles et l'image risque d'être surex ou sous-exposée. Modifier l'ouverture pour faire cesser le clignotement.
-
- En prise de vues en mode A, l'image peut présenter une qualité moindre lorsque la vitesse est plus lente que 1/2 seconde.
 - Pour quitter le mode A, renouveler la procédure de la page précédente afin de ramener l'appareil en mode P ou appuyer sur la touche reset.
 - La modification de l'ouverture n'est pas visible dans le viseur mais l'effet est bien pris en compte lors de l'exposition de l'image.
 - Pour l'utilisation du flash en mode A, voir page 81.

MODE S – PRIORITÉ À LA VITESSE

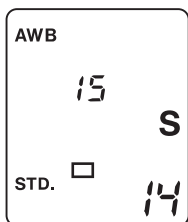
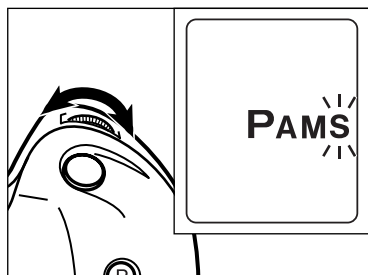
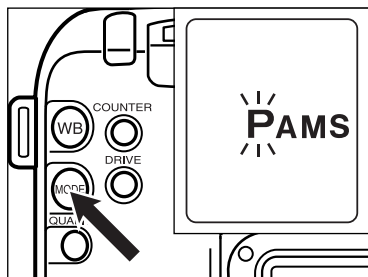
En mode S, vous sélectionnez la vitesse et l'appareil détermine automatiquement l'ouverture adaptée à la bonne exposition. Ce mode est idéal pour maîtriser les flous de bougé sur l'image (les éviter ou au contraire, les imposer)



1 En mode REC ou , appuyer sur la touche MODE et la maintenir enfoncée.

- PAMS s'affiche sur l'écran de contrôle.
- Le réglage de mode en cours clignote à l'écran.

2 Tourner la molette avant jusqu'à ce que S clignote sur l'écran de contrôle puis relâcher la touche MODE.

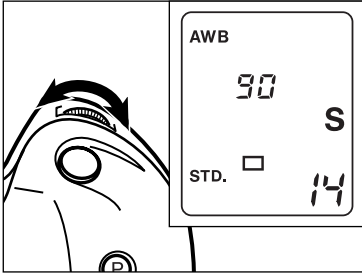

3 Tourner la molette avant pour sélectionner la vitesse

- La gamme de vitesses disponibles est comprise entre : 1/2000 s et 2 s.
- L'ouverture clignote pour indiquer que la vitesse sélectionnée entraîne un dépassement de la plage d'ouvertures disponibles et un risque de surexposition ou de sous-exposition. Modifier l'ouverture pour faire cesser le clignotement.

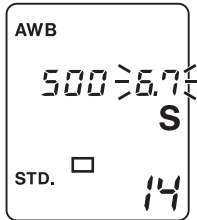



- Les nombres affichés sur l'écran de contrôle tels 90 ou 500 indiquent respectivement des valeurs de vitesse de 1/90 s et 1/500 s. Les nombres tels 6.7 ou 2'' indiquent respectivement des vitesses de 0.7 seconde et 2 secondes.

- En prise de vues en mode S, l'image peut présenter une qualité moindre lorsque la vitesse est plus lente que 1/2 seconde.
- Pour quitter le mode S, renouveler la procédure de la page précédente afin de ramener l'appareil en mode P ou appuyer sur la touche reset.
- Pour l'utilisation du flash en mode S, voir page 81.

MODE M – MODE MANUEL

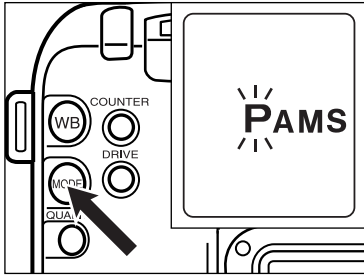
En mode M, vous maîtrisez intégralement la sélection de l'ouverture et de la vitesse et par conséquent le contrôle de l'exposition. L'écran de contrôle indique si le niveau d'exposition est correct ou si le couple de paramètres choisis entraîne une sur ou une sous-exposition.



- 1 En mode REC ou , appuyer sur la touche MODE et la maintenir enfoncée.

- PAMS s'affiche sur l'écran de contrôle.
- Le réglage de mode en cours clignote à l'écran.

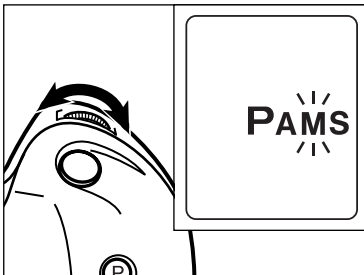

- 2 Tourner la molette avant jusqu'à ce que M clignote sur l'écran de contrôle puis relâcher la touche MODE.

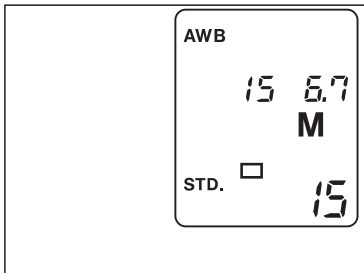

- 3 Tourner la molette avant pour sélectionner la vitesse

- La gamme de vitesses disponibles est comprise entre 1/2000 s et 30 s.

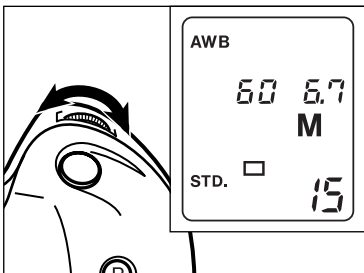

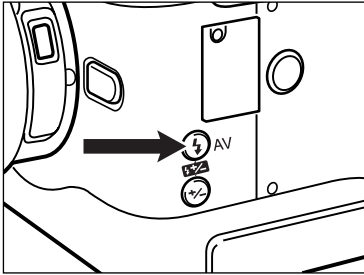

- 4** Pour sélectionner l'ouverture, tourner la molette avant tout en appuyant sur la touche de fill-flash.

- La gamme d'ouvertures disponibles avec le RD 3000 étant différente de celle des objectifs, les valeurs maxi et mini sont ici f/6,7 et f/22.

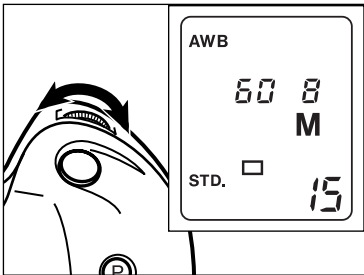

Mesure en mode manuel

En mode manuel, l'index du posemètre indique le niveau d'exposition correspondant aux paramètres que vous avez sélectionnés et le compare à celui conseillé par l'appareil. Le signe + indique une surexposition, le signe - une sous-exposition. Si aucun signe n'apparaît, le niveau d'exposition correspondant à votre sélection de paramètres est en accord avec celui de l'appareil.

Le posemètre est activé en appuyant à mi-course sur le déclencheur.



Exposition optimale



Surexposition



Sous-exposition

- En prise de vues en mode M, l'image peut présenter une qualité moindre lorsque la vitesse est plus lente que 2 secondes.
- Pour quitter le mode M, renouveler la procédure de la page précédente afin de ramener l'appareil en mode P ou appuyer sur la touche reset.
- Pour l'utilisation du flash en mode M, voir page 81.

CARACTÉRISTIQUES COMPLÉMENTAIRES

BALANCE DES BLANCS

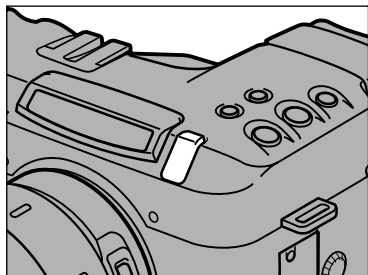





Capteur de la balance des blancs

La balance des blancs est une fonction qui permet à l'appareil de restituer différents types d'éclairages avec un rendu neutre (sans dominante colorée). Le réglage automatique de balance des blancs est bien adapté à la plupart des situations.

Cependant, un réglage manuel de la balance des blancs est nécessaire lorsque la source lumineuse qui éclaire le capteur de la balance est différente de celle qui éclaire le sujet.

- Par exemple, si l'appareil est situé dans une pièce éclairée par une lampe électrique alors que le sujet est à l'extérieur et exposé à la lumière du jour, il faut alors procéder à un réglage manuel en mode lumière du jour.
- La balance des blancs automatique peut donner des résultats insatisfaisants si le capteur est soumis à la lumière solaire de l'aube ou du couchant. Procéder alors à un réglage manuel.

Le RD 3000 propose 5 modes de réglage de balance des blancs :

ICÔNE	MODE	FONCTION
AWB	Balance des blancs automatique	L'automatisme détecte le type de lumière et règle la balance en conséquence.
	Lumière du jour	Réglage pour sujets extérieurs éclairés par la lumière solaire.
	Tungstène	Réglage pour éclairage à incandescence délivré par lampes électrique domestiques.
	Flash	Réglage à appliquer lors de l'utilisation d'un flash non dédié à l'appareil ou raccordé par la prise synchro. Avec un flash dédié, utiliser le réglage automatique.
	Personnalisé	Permet d'imposer un réglage de balance personnel pour une situation d'éclairage particulière.

CARACTÉRISTIQUES COMPLÉMENTAIRES

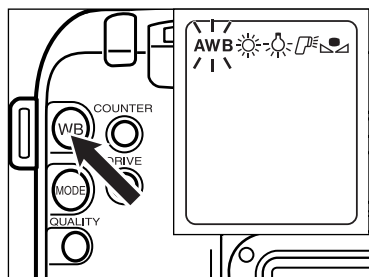

- 1 En mode REC ou  appuyer sur la touche WB (Balance des blancs) et la maintenir enfoncée.

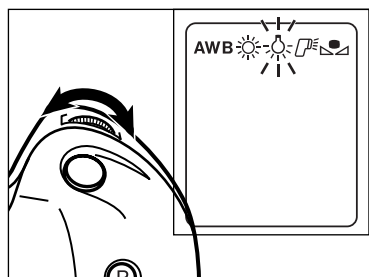

- 2 Tourner la molette avant jusqu'à ce que l'icône du réglage souhaité se mette à clignoter puis relâcher la touche WB.

- L'icône du réglage de balance des blancs sélectionné reste affiché à l'écran.

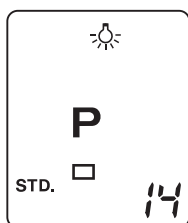



- Le réglage de balance des blancs en cours reste effectif jusqu'à ce qu'un autre réglage soit sélectionné ou jusqu'à ce que la touche reset soit pressée. La coupure d'alimentation de l'appareil ne ré-initialise pas le réglage de balance des blancs.

BALANCE DES BLANCS PERSONNALISÉE – PROCÉDURE

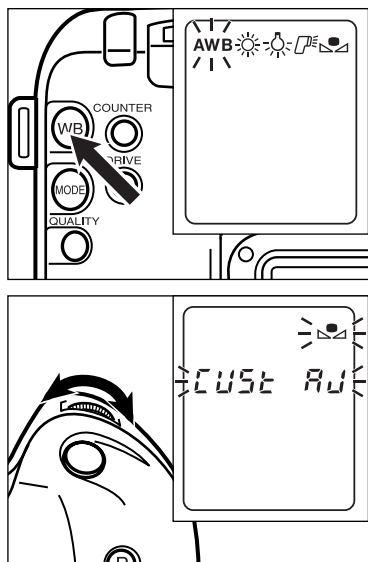
Il est possible de créer un réglage de balance des blancs personnalisé qui pourra être utilisé tel quel à maintes reprises ou modifié selon les circonstances.



- 1 En mode REC ou  appuyer sur la touche WB et la maintenir enfoncée.
- 2 Tourner la molette avant jusqu'à ce que  et *CUST AW* se mettent à clignoter sur l'écran de contrôle, puis relâcher la touche WB.
- 3 Cadrer en direction d'une feuille de papier blanc suffisamment grande pour occuper toute la surface du viseur.

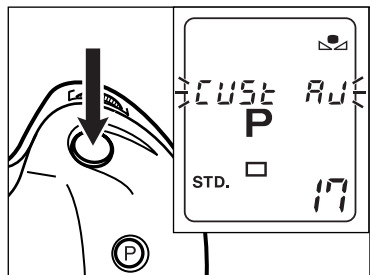

4 Appuyer à fond sur le déclencheur

- L'obturation s'effectue mais l'appareil n'enregistre aucune image. L'indication *CUST AU* s'affiche brièvement sur l'écran de contrôle et dans le viseur.

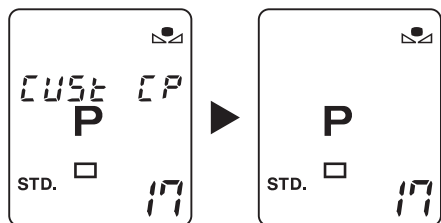

CUST CP s'affiche sur l'écran de contrôle et dans le viseur si le réglage personnalisé de balance des blancs est satisfaisant, puis l'affichage revient en configuration de prise de vues normale.

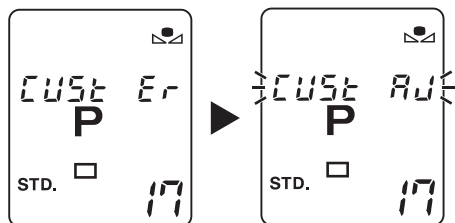

Si la balance des blancs ne peut pas être correctement réglée, par exemple, lorsque le réglage souhaité est en dehors de la plage disponible, l'indication *CUST Er* apparaît sur l'écran de contrôle et dans le viseur. Le système revient alors à l'étape précédente n°[4].

Pour appliquer un nouveau réglage personnalisé, ou quitter le réglage de balance des blancs, tourner la molette avant, tout en appuyant sur la touche WB.

- L'affichage passe de *CUST AU* à *CUST CP* ou *CUST Er* en 2 ou 3 secondes. Ne pas appliquer d'autres sélections durant ce laps de temps.
- Les réglages personnalisés sont également possibles pour l'éclairage au flash.
- Il est parfois difficile d'aboutir à un bon réglage personnalisé de balance des blancs lorsque le sujet est soumis à un éclairage de type fluorescent.

MODE RAFALE

Dans ce mode d'acquisition, l'appareil enregistre les images en continu à une cadence pouvant atteindre 1,5 images par seconde. Il est possible d'acquérir jusqu'à 5 images en une seule pression sur le déclencheur.

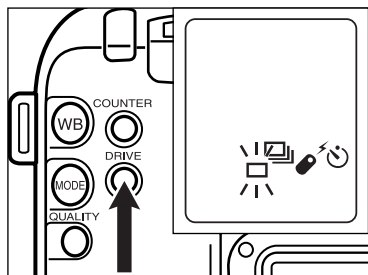

- 1 Appuyer sur la touche DRIVE et la maintenir enfoncée.**

- Les icônes de mode d'acquisition s'affichent sur l'écran de contrôle.

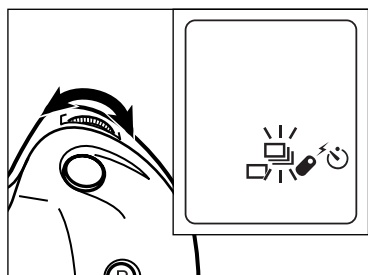

- 2 Tourner la molette avant jusqu'à ce que  se mette à clignoter.**

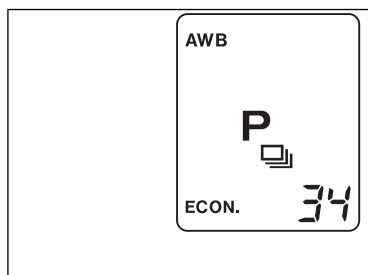

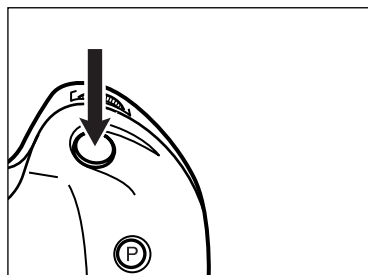

- 3 Relâcher la touche DRIVE.**





- 4 Appuyer à fond sur le déclencheur et le maintenir enfoncé.**

- Jusqu'à 5 images peuvent ainsi être acquises.

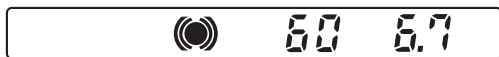
L'appareil est équipé d'une mémoire interne permettant le stockage temporaire de 5 images avant leur transfert sur la carte Compact Flash dans l'ordre de prise de vues. Lorsque cette mémoire d'images est pleine, l'icône  s'allume dans le viseur et indique qu'il n'est plus possible d'acquérir de nouvelles images. Une fois les images transférées vers la carte, l'espace mémoire est libéré et l'icône  s'éteint. De nouvelles images peuvent alors être acquises.



Lorsque l'icône  est éteint, il est possible d'acquérir de nouvelles images.

A Noter : à partir du moment où l'icône  est éteint, cela ne signifie pas forcément qu'il y a assez d'espace mémoire pour acquérir 5 images en rafale car l'icône  reste éteint même si 1 ou 2 images occupent déjà la mémoire d'images.

En prise de vues en rafale, la vitesse à laquelle les images sont enregistrées sur la carte à partir de la mémoire d'images dépend du délai nécessaire à l'obturation avant l'enregistrement.

A Noter : Le numéro clignotant sur le compteur de vues est le numéro de la vue en cours d'enregistrement sur la carte Compact Flash et non pas le numéro de la vue en cours d'acquisition.

Lorsque la touche COUNTER est pressée alors que les images sont en cours d'enregistrement sur la carte, le nombre d'images restant dans la mémoire d'images est indiqué sur l'écran de contrôle, à l'emplacement de la vitesse d'obturation.

CARACTÉRISTIQUES COMPLÉMENTAIRES

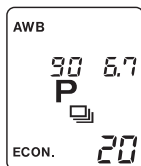

Par exemple, si 4 vues successives sont effectuées au départ de la situation indiquée ci-contre, l'affichage change selon la séquence illustrée ci-dessous :

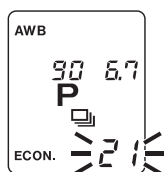

La vue n°21 est en cours d'enr.

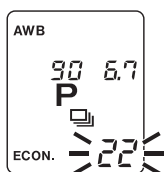

La vue n° 22 est en cours d'enr.

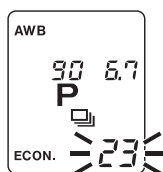

La vue n° 23 est en cours d'enr.

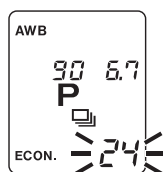

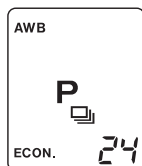

La vue n° 24 est en cours d'enr.



La vue n° 24 est enregistrée.

Lorsque la touche COUNTER est pressée, le nombre de vues à enregistrer sur la carte depuis la mémoire d'images est indiqué sur l'écran de contrôle à l'emplacement de la vitesse d'obturation.

- Il n'est pas possible d'effectuer des prises de vues en rafale lorsque  est affiché sur l'écran de contrôle.
- Sélectionner l'icône de cadrage  [1] à [3] page 66, ou appuyer sur la touche reset pour annuler le mode de prise de vues en rafale.
- Lors de prises de vues au flash, les vues peuvent être effectuées successivement sans attendre la fin de charge du flash.
- La mise au point est automatiquement ajustée (l'obturation n'a pas lieu tant que la mise au point n'a pas été rétablie) si le sujet se déplace entre deux vues consécutives alors que le déclencheur est maintenu enfoncé.

CARACTÉRISTIQUES COMPLÉMENTAIRES

RETARDATEUR

Le retardateur permet de différer l'obturation d'environ 10 secondes après que le déclencheur ait été enfoncé.

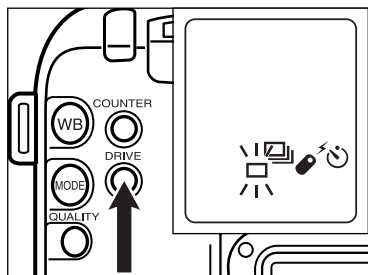

- 1 Monter l'appareil sur un trépied puis appuyer sur la touche DRIVE.**

- Les icônes de mode d'acquisition s'affichent sur l'écran de contrôle.

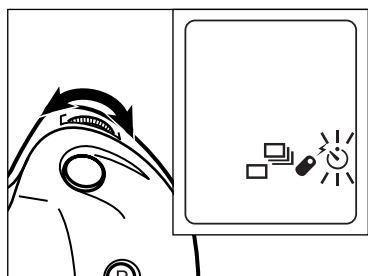

- 2 Tourner la molette avant jusqu'à ce que  se mette à clignoter.**

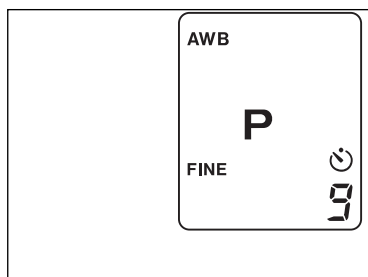

- 3 Relâcher la touche DRIVE.**

- 4 Cadrer et composer l'image.**

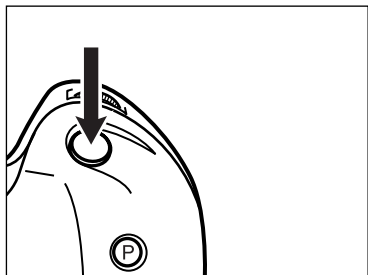

- 5 Appuyer à fond sur le déclencheur pour lancer le retardateur. La lampe témoin de retardateur en façade de l'appareil se met à clignoter, puis reste allumée juste avant l'obturation.**

- Le mode retardateur est automatiquement annulé après l'obturation.
- Ne pas appuyer sur le déclencheur en se plaçant devant l'objectif
- Si vous souhaitez réaliser une photo avec un sujet décentré dans le cadrage, utiliser la mémorisation de mise au point. Voir page 44.
- Pour arrêter le décompte du retardateur, appuyer sur la touche DRIVE tout en tournant la molette. Pour annuler le retardateur avant l'obturation, appuyer sur la touche reset ou couper l'alimentation de l'appareil.

FIXATION DE L'OBTURATEUR D'OCULAIRE

Fixer l'obturateur d'oculaire lorsqu'une forte source de lumière éclaire l'arrière de l'appareil. L'obturateur d'oculaire évite les risques d'erreur d'exposition dus à l'entrée de lumière par l'oculaire.

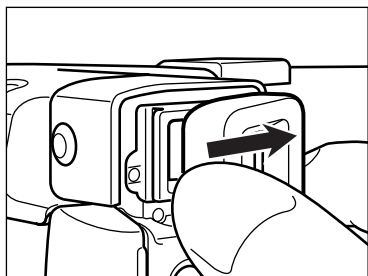

- 1 Retirer l'ocillon.**

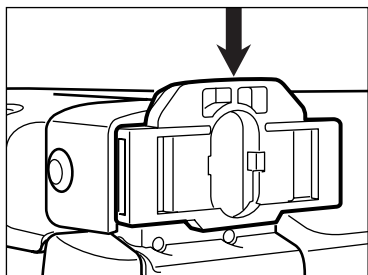

- 2 Mettre l'obturateur d'oculaire en place.**

TÉLÉCOMMANDE (VENDUE SÉPARÉMENT)

La télécommande infrarouge RC-3 permet la commande à distance de l'appareil (jusqu'à 5 m).

- La télécommande ne fonctionne pas en contre-jour ou sous éclairage fluorescent.
- La télécommande n'est pas annulée après la prise de vue et de nouvelles vues peuvent être réalisées.
- Pour économiser l'énergie, le mode télécommande est annulé si la télécommande n'est pas utilisée durant plus de 8 minutes.

MODE TÉLÉCOMMANDE

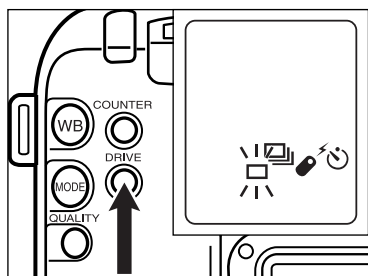

- 1 Monter l'appareil sur un trépied puis appuyer sur la touche DRIVE et la maintenir enfoncée.**

- Les icônes de modes d'acquisition s'affichent sur l'écran de contrôle.

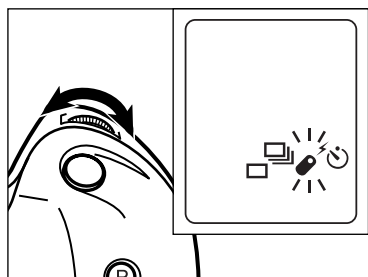

- 2 Tourner la molette avant jusqu'à ce que  se mette à clignoter.**

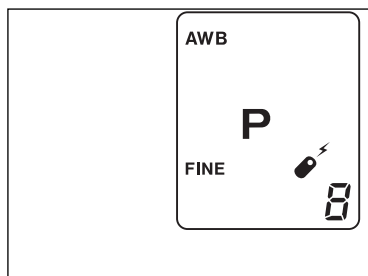

- 3 Relâcher la touche DRIVE.**

CARACTÉRISTIQUES COMPLÉMENTAIRES

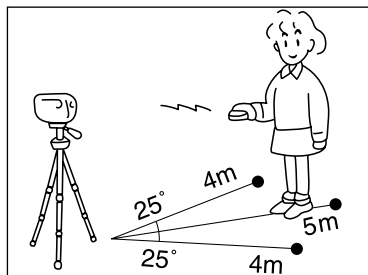

4 Cadrer et composer l'image.

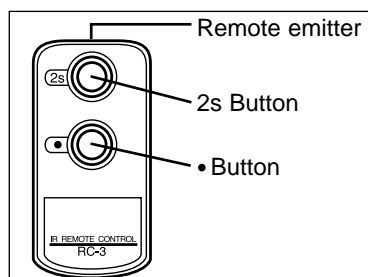

5 Pointer l'émetteur de la télécommande vers la façade de l'appareil et presser l'une des touches • ou 2s.

- Lorsque la touche • est pressée, la lampe en façade de l'appareil s'allume brièvement puis l'obturation s'effectue.
- Si la touche 2s est pressée, la lampe en façade de l'appareil s'allume pendant 2 secondes avant l'obturation
- Pour annuler la télécommande, appuyer sur la touche reset ou couper l'alimentation de l'appareil.

MÉMORISATION DU POINT EN MODE TÉLÉCOMMANDE

Lorsque le sujet n'est pas centré dans le cadrage, utiliser la mise au point manuelle ou la mémorisation de mise au point.

- 1 Configurer l'appareil en mode télécommande.

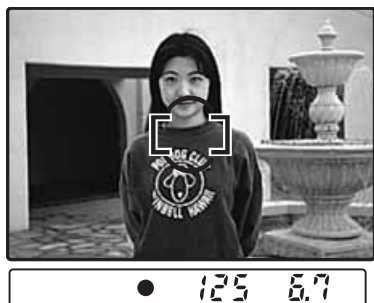

- 2 Centrer le sujet dans le viseur puis appuyer à mi-course sur le déclencheur.

- 3 Relâcher le déclencheur lorsque
● est allumé dans le viseur (la mise au point est effectuée).
 - L'icône de mise au point s'éteint lorsque le déclencheur est relâché mais la mise au point est conservée.

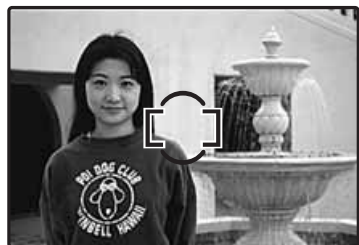

- 4 Recadrer l'image.

- 5 Pointer l'émetteur de la télécommande vers la façade de l'appareil et presser l'une des touches ● ou 2s.

- La mise au point est préservée après le déclenchement. Elle est réinitialisée par n'importe quelle commande (pression sur une touche).
- La prise de vue est également possible utilisant la mise au point manuelle.

CHANGEMENT DE LA PILE DE LA TÉLÉCOMMANDE

La télécommande utilise une pile lithium 3V (CR2032). Si la pression sur l'une des touches ne provoque pas le déclenchement, la pile doit être remplacée. Une nouvelle pile assure une autonomie d'une dizaine d'années.

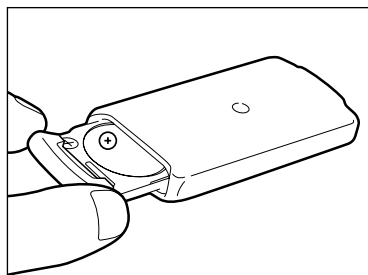

- 1 Extraire le compartiment pile et retirer la pile usée.**

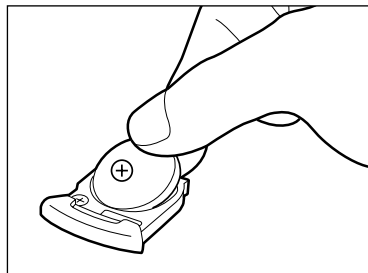

- 2 Placer une nouvelle pile dans le compartiment. Orienter la face + vers le haut.**

- 3 Replacer le compartiment pile dans le boîtier de la télécommande.**

 **DANGER**

NE PAS LAISSER LES PILES À PORTÉE D'UN JEUNE ENFANT QUI POURRAIT LES AVALER. EN CAS D'INGESTION, CONTACTER IMMÉDIATEMENT UN MÉDECIN.

CARACTÉRISTIQUES COMPLÉMENTAIRES

TOUCHE RESET

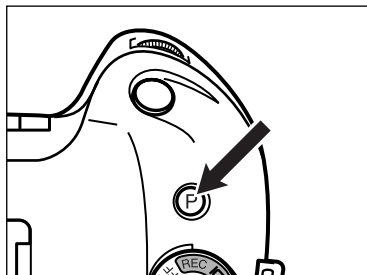

Une pression sur la touche reset (P = rappel de programme) ramène l'appareil en mode tout automatique.

FONCTION	RÉGLAGE EN MODE P	PAGE
Mode d'exposition	P (exposition programmée)	51
Mode de mise au point	Mise au point automatique	42
Balance des blancs	Balance des blancs automatique AWB	58
Mode d'acquisition	Acquisition en vue par vue	—
Retardateur	Annulé	66
Correction d'exposition	0.0	47
Compensation d'expo flash	0.0	84

Les réglages suivants ne sont pas modifiés par la touche reset.

- Niveau de qualité d'image
- Sensibilité ISO

CARACTÉRISTIQUES COMPLÉMENTAIRES

TOUCHE COMPTEUR

Cet affichage permet à l'utilisateur de déterminer l'espace restant sur la carte Compact Flash et donc d'évaluer le nombre d'images pouvant être enregistrées.

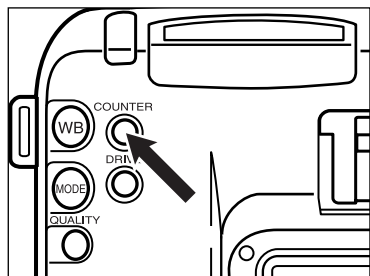

1 Appuyer sur la touche COUNTER et la maintenir enfoncée.

- Les affichages suivants apparaissent sur l'écran de contrôle.
- Relâcher la touche COUNTER pour revenir à l'affichage normal.

En dehors de l'enregistrement sur la carte.

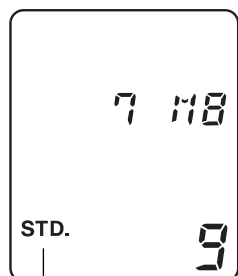

Espace restant sur la carte (Environ 7 Mo dans l'exemple ci-contre à gauche).

Nombre de vues de la mémoire d'images prêtes à être enregistrées sur la carte (3 images dans l'exemple ci-contre à droite).

Nombre approximatif de vues restantes pouvant être enregistrées dans le niveau de qualité en cours (niveau standard dans l'exemple ci-dessus).

Niveau de qualité en cours (niveau standard dans l'exemple ci-dessus).

Lors de l'enregistrement sur la carte.

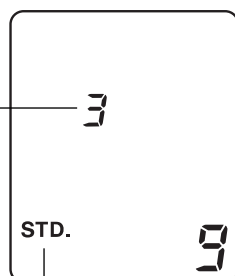

- Le nombre d'images restant qui est affiché est uniquement indicatif. Le nombre effectif dépend de la nature des scènes photographiées.
- Le nombre d'images pouvant être enregistrées change en fonction du niveau de qualité. En particulier, il varie fortement lorsque les modes Super fin et Fin sont sélectionnés. Avant d'utiliser l'appareil, appuyer sur la touche COUNTER pour contrôler le nombre d'images pouvant être enregistrées.

CARACTÉRISTIQUES COMPLÉMENTAIRES

CHANGEMENT DE SENSIBILITÉ

En sortie de fabrication, le capteur CCD du RD 3000 a une sensibilité de 200 ISO. Si nécessaire, il peut être recalibré à 800 ISO.

Les performances de l'appareil sont ainsi accrues ce qui permet de l'utiliser dans la pénombre et à l'intérieur de locaux peu éclairés, tout en conservant des vitesses d'obturation élevées afin d'éviter les risques de flous de bougé. En mode A, cela permet également d'utiliser des petites ouvertures (grande profondeur de champ).

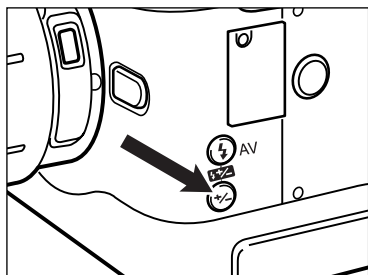

1 Appuyer sur la touche de correction d'exposition et la maintenir enfoncée puis appuyer sur la touche SPO.

- La sensibilité en cours apparaît sur l'écran de contrôle.
- Maintenir la pression sur les deux touches pour la suite du réglage.

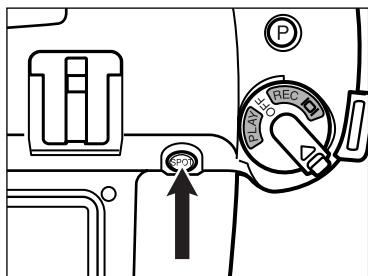

2 Les touches étant toujours maintenues enfoncées, tourner la molette avant pour afficher '800' sur le compteur de vue.

- La valeur indiquée par le compteur de vues alterne entre 200 et 800 à chaque rotation d'un cran de la molette.

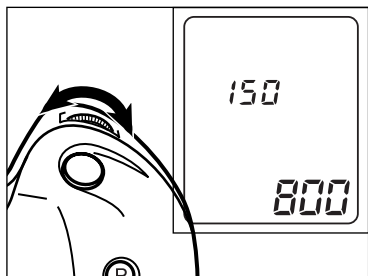

3 Relâcher les touches.

- La sensibilité sélectionnée à l'étape 2 est validée.
 - Pour revenir à la valeur 200 ISO, sélectionner la valeur 200 à l'étape 2.
-
- La modification de sensibilité à 800 ISO ne modifie pas le capteur CCD lui-même mais agit sur l'amplification du signal vidéo. Comme avec le gain d'une caméra vidéo, la composante de bruit du signal est également amplifiée. Dès lors, l'image peut avoir une apparence tachetée et la qualité d'image globale est inférieure à celle d'une image acquise en mode 200 ISO.

CARACTÉRISTIQUES COMPLÉMENTAIRES

FORMATAGE D'UNE CARTE COMPACT FLASH

Le formatage d'une carte Compact Flash efface l'ensemble des images de la carte, protégées ou non.

Les cartes livrées en accessoires sont pré-formatées. Les cartes achetées séparément doivent être formatées.

Prudence : le formatage efface toutes les images protégées.

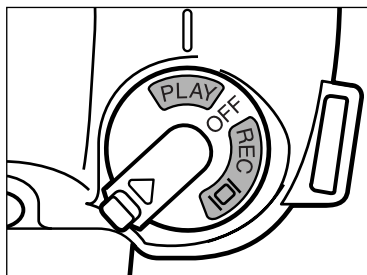

- 1 Placer la molette en position PLAY.

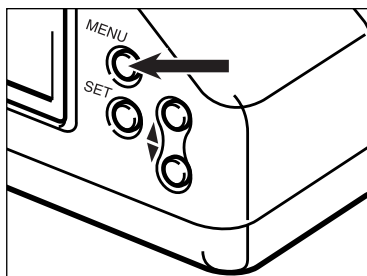

- 2 Appuyer sur la touche MENU.

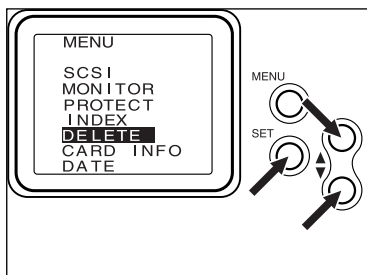

- 3 Appuyer sur la touche ▼ pour surligner DELETED puis appuyer sur la touche SET.

CARACTÉRISTIQUES COMPLÉMENTAIRES

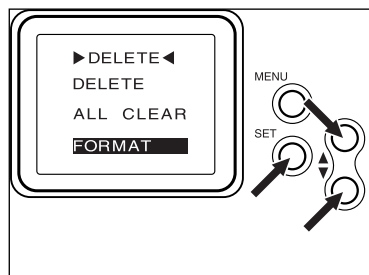

- 4** Appuyer sur la touche ▼ pour surligner **FORMAT** puis appuyer sur la touche **SET**.

- Un écran de confirmation apparaît.

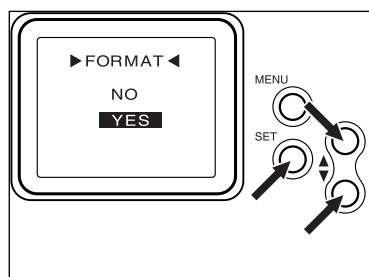

- 5** Appuyer sur le bouton ▼ pour surligner **YES** puis appuyer sur la touche **SET**.

- Une fois la carte formatée, l'écran revient en affichage de mode **PLAY**.

UTILISATION DU FLASH

Le RD 3000 est équipé d'une griffe-accessoires permettant le montage d'un flash dédié (voir information accessoires p.114).

Il est également possible d'utiliser un flash relié à l'appareil par un cordon raccordé à la prise synchro.

L'illuminateur AF est activé si nécessaire.

Notes sur les flahes accessoires

- Pour utiliser un flash de la série Minolta AF, il faut utiliser l'adaptateur FS-1100. Lorsque le flash est en service, l'éclair est émis à chaque déclenchement. L'illuminateur d'assistance AF n'est jamais activé.
- Les flashes zoom 5400HS, 5400xi, 3500xi, 3200i, et 5200i se focalisent sur la focale utilisée.
- Avec les flashes 5400HS, 5400xi et 5200i, la portée et la couverture affichées sur le flash peuvent donner une indication imprécise de la focale.
- Les portées des flashes 3500xi et 3200i sont applicables aux focales de cet appareil.

MONTAGE D'UN FLASH EXTERNE

Le RD 3000 est équipé d'une griffe porte-accessoires standard.

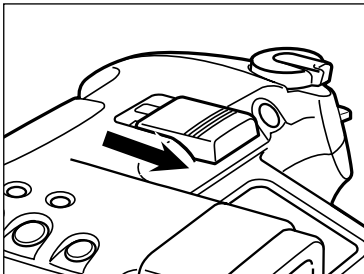

- 1 Retirer le capot de la griffe porte-accessoires.

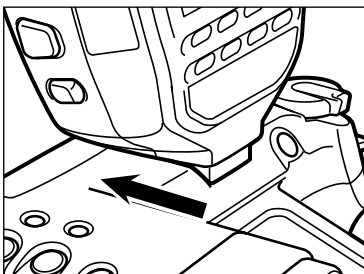





- 2 Aligner le sabot du flash avec la griffe du boîtier, puis faire coulisser le flash vers l'avant jusqu'à ce qu'il soit verrouillé.

FLASH

TÉMOIN DE FLASH

Lorsque le déclencheur est enfoncé à mi-course, les témoins de flash utiles apparaissent.

Icône flash en service , Témoins de flash 

 ALLUMÉ	FLASH PRÊT.
 ET  ALLUMÉS	FLASH CHARGÉ.
 CLIGNOTANT (APRÈS LA PRISE DE VUE)	LA PUISSANCE DE L'ÉCLAIR A ÉTÉ SUFFISANTE POUR ASSURER UNE BONNE EXPOSITION.

PRISE SYNCHRO

Le RD 3000 est équipé d'une prise synchro permettant le raccordement d'un flash avec cordon synchro.

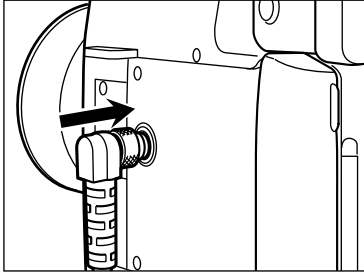

Sélectionner le mode d'exposition manuel (M), puis régler la vitesse sur 1/125 ou une vitesse plus lente.

Régler manuellement la balance des blancs en mode flash (voir page 58).

- Couper l'alimentation du flash avant de raccorder le cordon à la prise synchro afin d'éviter le départ d'un éclair.
- La prise synchro du RD 3000 est compatible à la fois avec les flashes à borne centrale positive et ceux à bornes centrale négative.
- Les flashes présentant une très faible tension de déclenchement peuvent ne pas fonctionner avec le RD 3000. Dans ce cas, contacter le SAV Minolta.

UTILISATION DU FLASH EN MODE P, A, S, ET M

Flash en Mode P

Lorsqu'un flash programmé est monté sur le boîtier et mis en service, l'éclair est émis automatiquement si les conditions de lumière l'exigent. La vitesse d'obturation et l'ouverture sont déterminées automatiquement.

Le témoin de flash en service \square^{PE} est allumé dans le viseur. Le flash ne fonctionne pas si ce témoin est éteint ou si l'alimentation du flash est coupée.

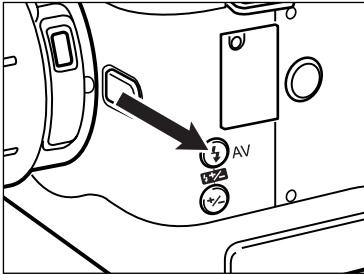

Si le flash doit être utilisé pour chaque vue, appuyer sur le déclencheur tout en appuyant sur la touche de fill-flash.

Flash en Mode A

Lorsqu'un flash programmé est monté sur le boîtier et en service, l'éclair est émis à chaque déclenchement. Le flash n'émet pas d'éclair s'il n'est pas sous tension.

L'appareil règle automatiquement la vitesse au 1/125 s (vitesse synchro maxi). Se reporter au mode d'emploi du flash pour déterminer l'ouverture et la portée du flash. La gamme d'ouvertures disponibles variant selon l'objectif, l'ouverture minimale est f/6.7 et l'ouverture maximale f/22.

Flash en Mode S

Lorsqu'un flash externe est en service, l'éclair est émis à chaque déclenchement. Le flash n'émet pas d'éclair s'il n'est pas sous tension.

- Le fonctionnement du flash en mode S est identique à celui en mode P. L'appareil détermine automatiquement la vitesse et l'ouverture.

Flash en Mode M

Lorsqu'un flash externe est en service, l'éclair est émis à chaque déclenchement. Le flash n'émet pas d'éclair s'il n'est pas sous tension.

- Se reporter au mode d'emploi du flash pour déterminer l'ouverture et la portée du flash.
- En mode manuel, l'opérateur sélectionne à la fois la vitesse et l'ouverture pour chaque vue. La gamme d'ouvertures disponibles variant selon l'objectif, l'ouverture minimale est f/6.7 et l'ouverture maximale f/22.
- En photographie au flash, la vitesse d'obturation ne peut pas être plus rapide que 1/125 s.

SYNCHRO LENTE

En modes P et A, la synchro lente commande la sélection d'une vitesse lente qui favorise l'exposition du fond ou de l'éclairage ambiant de la scène (la puissance de l'éclair du flash est alors automatiquement diminuée pour assurer la bonne exposition du sujet principal).



Avec synchro lente



Sans synchro lente

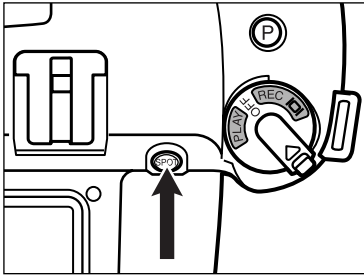

1 Cadrer le sujet

2 Tout en appuyant sur la touche **SPOT**, appuyer à fond sur le déclencheur pour prendre la photo.

- Si le fond est lumineux ou si une grande ouverture est sélectionnée (en mode A), il peut s'avérer impossible d'obtenir une vitesse lente.
- Après pression sur la touche SPOT, si la vitesse s'avère très lente, monter l'appareil sur un trépied.

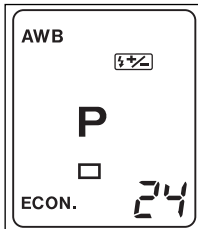
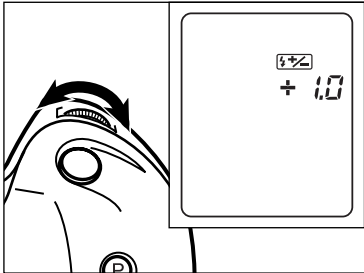
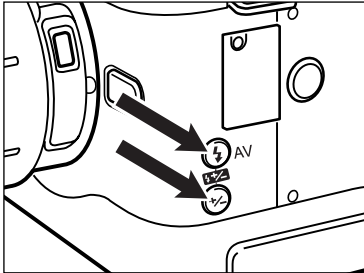

CORRECTION D'EXPOSITION AU FLASH

Cette fonction permet de modifier le niveau de puissance d'un flash externe par incréments de 0,5 IL dans une plage de + ou - 3 IL.



1 Appuyer sur la touche de correction d'exposition au flash et sur la touche de fill-flash et les maintenir enfoncées.

2 Tourner la molette avant jusqu'à ce que la valeur de correction souhaitée s'affiche dans le viseur puis relâcher les touches.

- 3**
-  reste affiché sur l'écran de contrôle.
 -  reste affiché dans le viseur.
 - La correction d'exposition au flash ne fonctionne pas avec un flash à cordon raccordé à la prise synchro.

- Vérifier la valeur de correction en appuyant sur les touches de correction d'expo au flash et de correction d'exposition ambiante.
- Pour annuler la correction d'exposition au flash, ramener la valeur de correction à 0.0 ou appuyer sur la touche reset.
- Utiliser la correction d'exposition lorsque le niveau d'exposition de l'ensemble de l'image doit être corrigé pour l'exposition ambiante et l'exposition au flash (voir page 47). Si la correction d'exposition au flash est également en service, la puissance de l'éclair sera soumise à une double correction. Le résultat souhaité ne sera pas obtenu si la somme des corrections d'exposition (ambiant et flash) est inférieure à - 3 IL ou supérieure à + 3 IL.

COMMANDE SANS CORDON D'UN FLASH DÉTACHÉ

Un flash accessoire 5400HS ou 5400xi est nécessaire pour pratiquer la photographie avec commande sans cordon d'un flash détaché.



Photo 1
Flash normal.



Photo 2
Flash sans cordon.



Photo 3
Flash sans cordon avec mode ratio.

Avec un flash monté sur le boîtier, on obtient parfois une image plate, sans relief. Dans ce cas, il est possible de détacher le flash de l'appareil et de le placer à distance sous un angle différent afin de modeler un éclairage plus créatif (voir Photo 2).

La photo 3 a été réalisée avec 2 flashes détachés du boîtier et placés à distance avec programmation d'un ratio de puissance d'éclair de 2 : 1. L'éclairage qui en résulte se traduit par une transition douce entre l'ombre et la lumière avec un rendu naturel des ombres.

Normalement les flashes et les boîtier devraient être reliés par des cordons mais ici, le RD 3000 assure la transmission de signaux lumineux vers les flashes détachés. Ces signaux remplacent les cordons de liaison. L'exposition optimale est déterminée automatiquement par l'appareil.

Le mode flash sans cordon s'utilise de la façon suivante

1 Photographie au flash sans cordon avec un flash monté sur le boîtier pour assurer la commande d'un flash détaché.

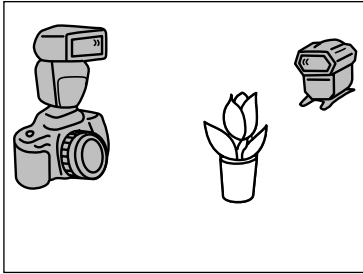

Cette illustration montre un boîtier reflex argentique. Le RD 3000 s'utilise exactement de la même manière.

Un flash Minolta 5400HS ou 5400xi doit être monté sur le boîtier (ici, 2 flashes Minolta sont nécessaires).

Pour plus d'informations, voir les modes d'emploi respectifs des 5400HS ou 5400xi.

- Le mode d'emploi du 5400xi décrit la procédure pour un boîtier Dynax-9xi mais le 5400xi peut être utilisé sur le RD 3000. Avec le Dynax-9xi, c'est la touche de mémorisation d'exposition qui déclenche le test d'éclair. Avec le RD 3000, c'est la touche SPOT qui est utilisée à cet effet.

2 Photographie au flash sans cordon avec l'adaptateur de commande à distance (disponible séparément) monté sur le boîtier assurant la commande des flashes détachés.



Schéma montrant l'adaptateur monté sur un reflex argentique. Le RD 3000 s'utilise exactement de la même façon.

L'adaptateur de commande peut être monté sur le boîtier pour assurer la commande des flashes détachés. L'adaptateur permet la commande de 2 flashes détachés ou plus, ainsi que la modulation du ratio de puissance pour chacun d'eux.

Voir le mode d'emploi de l'adaptateur pour davantage d'informations.

- L'adaptateur de commande est vendu comme un accessoire du Dynax-9xi mais il fonctionne parfaitement avec le RD 3000. Avec le Dynax-9xi, c'est la touche de mémorisation d'exposition qui déclenche le test d'éclair. Avec le RD 3000, c'est la touche SPOT qui est utilisée à cet effet.

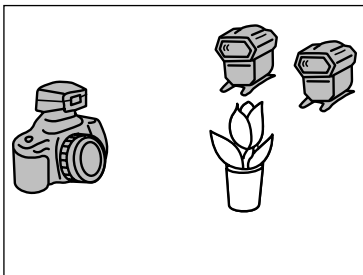
VISUALISATION

VISUALISATION DES IMAGES

Les images acquises sont affichées sur l'écran ACL en mode lecture (PLAY). Il est possible de les visualiser une à une en plein écran ou en groupe, sous la forme d'une planche-index.

VISUALISATION EN PLEIN ÉCRAN

Pour visualiser une seule image à la fois.

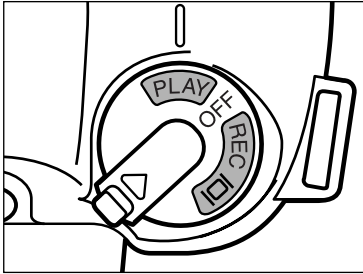

1 Placer la molette en position PLAY.

- L'indication "Please Wait" apparaît brièvement à l'écran puis la dernière image acquise apparaît.

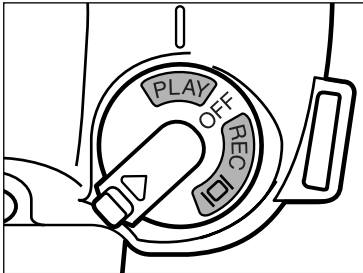

2 Appuyer sur la touche ▲ et ▼ pour naviguer parmi les images.

- La touche ▲ commande le défilement vers l'avant et la touche ▼ le défilement vers l'arrière.
- L'image qui apparaît à l'écran est tout d'abord trouble au début de son affichage à partir de la mémoire, puis elle devient rapidement nette.

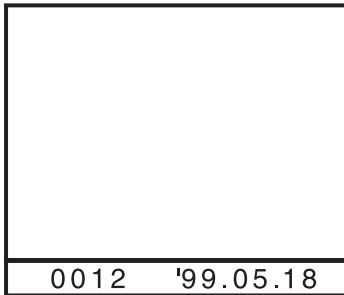

No de vue.

Date d'enregistrement.

VISUALISATION D'UNE PLANCHE-INDEX

Cette fonction permet la visualisation simultanée de 4 ou 9 images sur l'écran. C'est un moyen pratique pour retrouver une image.

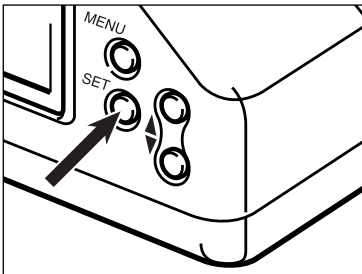
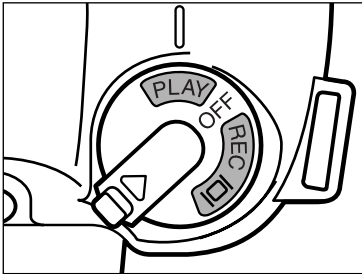

- Lors du passage de l'affichage d'une seule vue à celui d'une planche-index, 3 ou 8 images selon le cas, sont transférées une à une dans la mémoire d'images en plus de celle qui était affichée seule avant d'appuyer sur la touche SET. Un court délai est donc nécessaire à leur affichage. Une fois en mémoire, elles peuvent être sélectionnées immédiatement.

- 1 Le verrou de la molette de commande étant poussé vers Δ , placer la molette en position PLAY.**

- Après un court délai, la dernière image enregistrée est affichée à l'écran.

- 2 Appuyer sur la touche SET située au dos du boîtier.**

- L'écran passe de l'affichage d'une seule image à celui d'une planche index de plusieurs vues. Le moniteur affiche un planche-index de 4 ou 9 images selon la sélection qui a été choisie lors de la visualisation de la planche-index précédente.
- Une bordure rouge apparaît autour de l'image qui était affichée seule avant d'appuyer sur la touche SET.

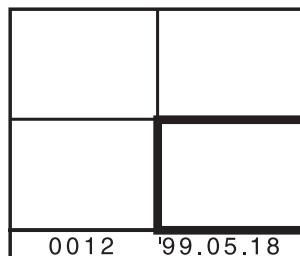
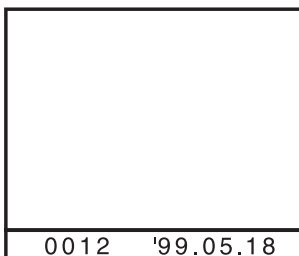

VISUALISATION DES IMAGES

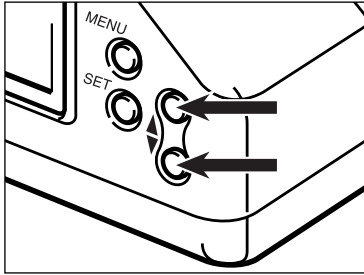

3 Utiliser les touches ▲ ou ▼ situées au dos du boîtier pour déplacer le cadre rouge sur l'image souhaitée.

- Appuyer sur la touche ▲ pour déplacer le cadre sur l'image précédente.
 - Appuyer sur la touche ▼ pour déplacer le cadre sur l'image suivante.
 - Immédiatement après sa sélection l'image paraît trouble mais elle devient rapidement nette.
-
- Lorsque le cadre entoure l'image située dans le coin inférieur droit, appuyer sur la touche ▼ pour afficher les 4 ou 9 images suivantes.
 - Lorsque le cadre entoure l'image située dans le coin supérieure gauche, appuyer sur la touche ▲ pour afficher les 4 ou 9 images précédentes.
 - Lorsque les 4 ou 9 images précédentes ou suivantes ne sont pas déjà dans la mémoire d'images, elles sont lues une par une. Un court délai est donc nécessaire pour leur affichage.
 - Les figures ci-dessous comportent des numéros dans les cadres pour faciliter la compréhension de la procédure. Ces numéros n'apparaissent pas en réalité.

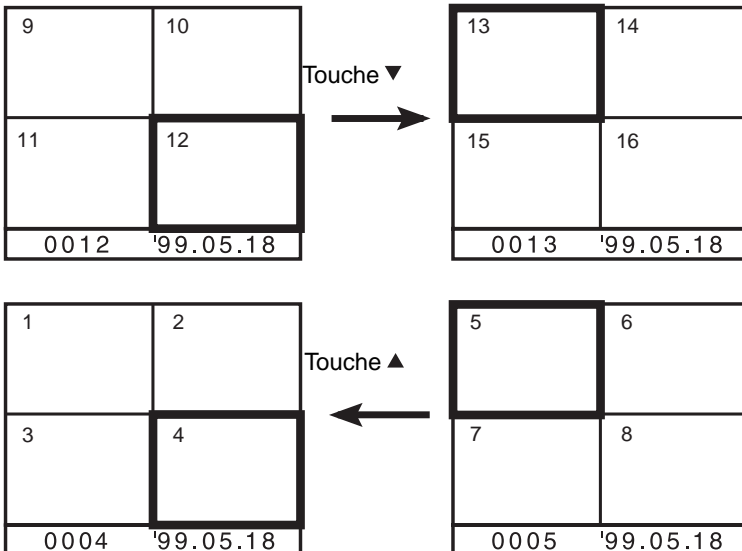

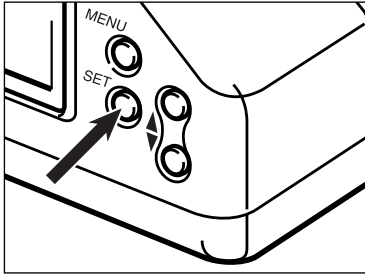

4 Appuyer sur la touche SET au dos du boîtier.

- L'écran passe de l'affichage d'une planche-index à celui d'une seule vue.
- L'image auparavant entourée du cadre rouge s'affiche en plein écran.
- Les figures ci-dessous et sur la page suivante comportent des numéros dans les cadres pour faciliter la compréhension de la procédure. Ces numéros n'apparaissent pas en réalité.

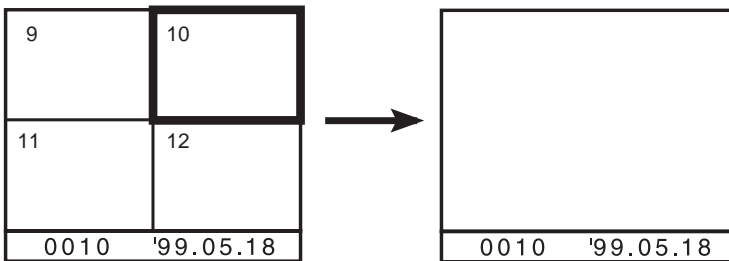

VISUALISATION DES IMAGES

La visualisation d'une planche-index commande l'affichage de 4 ou 9 vues.
Si, comme dans l'exemple ci-dessous, le mode planche-index 9 vues est sélectionné, lorsque la septième image s'affiche, la planche-index 9 vues contenant cette septième vue est alors affichée.

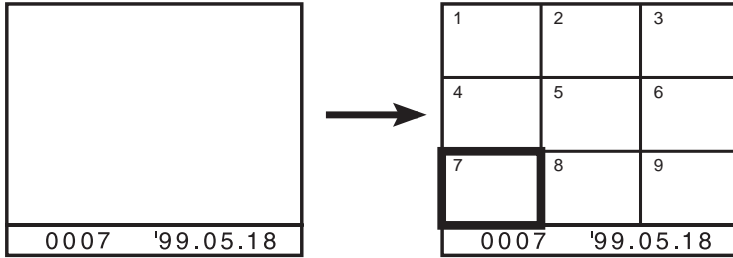

L'écran présente des zones vides lorsqu'il n'y a pas d'image disponible.
Par exemple, si seulement 25 vues ont été enregistrées sur la carte, les emplacements de la 26e vue et des suivantes sont vides sur l'écran.

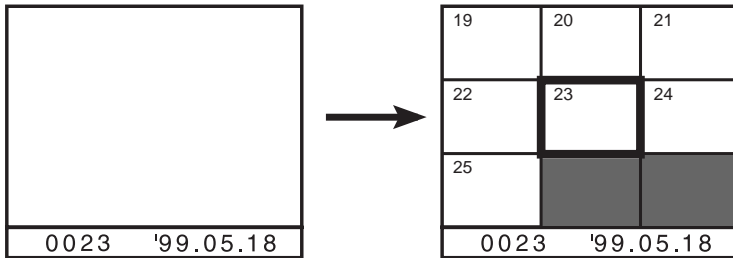

VISUALISATION DES IMAGES

Sélection entre planche-index à 4 ou à 9 vues.

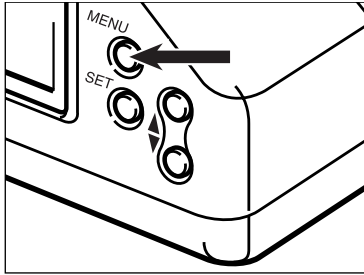

- 1 Appuyer sur la touche MENU située au dos du boîtier.**

- Le menu principal apparaît.

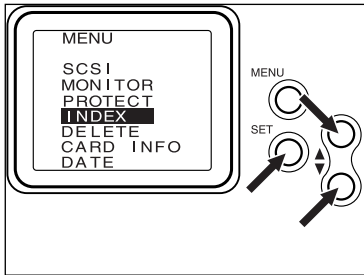

- 2 Appuyer sur la touche ▲ ou ▼ selon le cas pour surligner INDEX, puis appuyer sur la touche SET.**

- Le menu INDEX apparaît à l'écran.

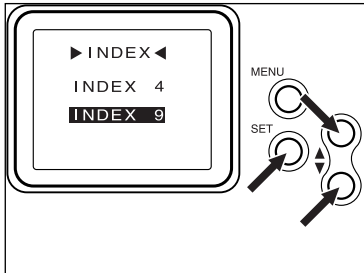

- 3 Appuyer sur la touche ▲ ou ▼ pour surligner INDEX 4 (planche-index 4 vues) ou INDEX 9 (planche-index 9 vues), puis appuyer sur la touche SET.**

- La visualisation d'effectue par la suite selon le réglage choisi. Appuyer à nouveau sur la touche SET pour passer en mode de visualisation d'une seule image.

EFFACEMENT D'UNE IMAGE

Effacement d'une image non protégée de la carte Compact flash chargée dans l'appareil.

Une image effacée ne pouvant pas être récupérée, la prudence est conseillée lors des opérations d'effacement. Les images précieuses peuvent être protégées en écriture pour éviter leur suppression accidentelle (voir page 98).

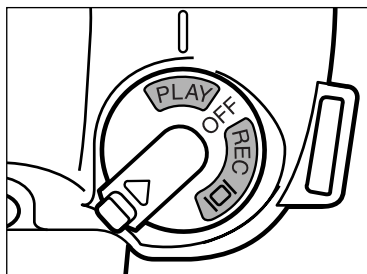

- 1 Placer la molette de commande en position PLAY.**

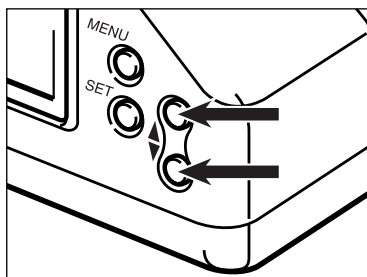

- 2 Sélectionner l'image souhaitée.**
 - Appuyer sur la touche ▲ ou ▼ jusqu'à ce que l'image apparaisse à l'écran. En mode planche-index, appuyer sur la touche ▲ ou ▼ jusqu'à ce que le cadre apparaisse autour de l'image souhaitée.

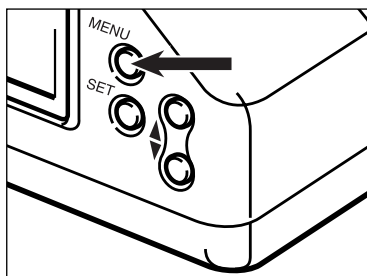

- 3 Appuyer sur la touche MENU.**

EFFACEMENT D'UNE IMAGE

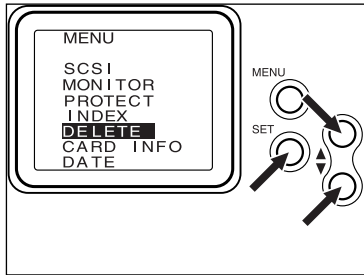

- 4** Appuyer sur la touche ▼ pour surligner DELETE puis appuyer sur la touche SET.

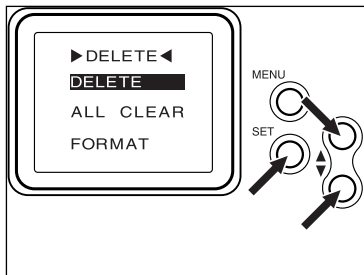

- 5** Appuyer sur la touche ▼ pour surligner DELETE puis appuyer sur la touche SET.
- Un écran de confirmation apparaît

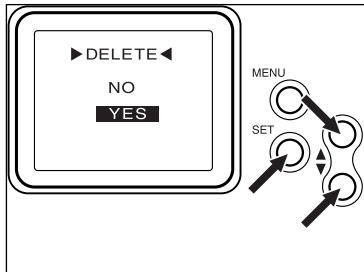

- 6** Appuyer sur la touche ▼ pour surligner YES puis appuyer sur la touche SET.
- L'écran revient en mode visualisation (PLAY) une fois l'image effacée.

- 7** Renouveler les étapes [2] à [6] pour effacer d'autres images.

SUPPRESSION DES IMAGES NON PROTÉGÉES

L'opération de suppression efface toutes les images non protégées de la carte chargée dans l'appareil.

UNE IMAGE EFFACÉE NE POUVANT PAS ÊTRE RÉCUPÉRÉE, LA PRUDENCE EST CONSEILLÉE LORS DE LA SUPPRESSION D'IMAGES

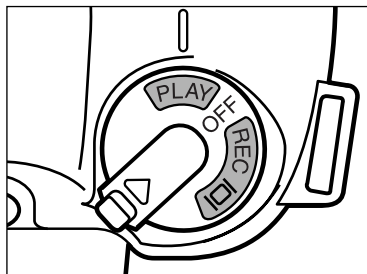

- 1 Placer la molette de commande en position PLAY.

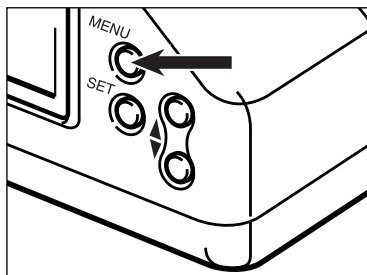

- 2 Appuyer sur la touche MENU.

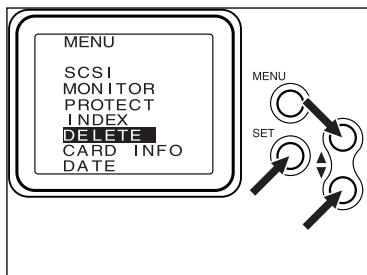

- 3 Appuyer sur la touche ▼ pour surligner DELETE puis appuyer sur la touche SET.

SUPPRESSION DES IMAGES NON PROTÉGÉES

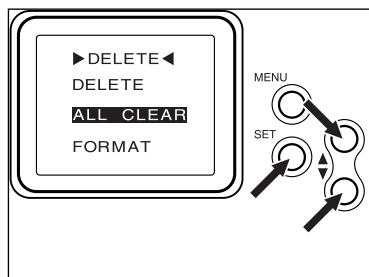

- 4** Appuyer sur la touche ▼ pour surligner ALL CLEAR puis appuyer sur la touche SET.
- Un écran de confirmation apparaît

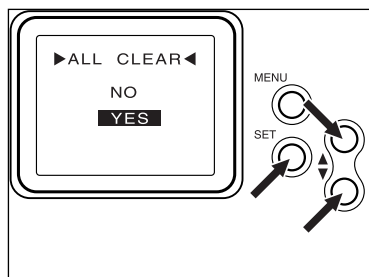

- 5** Appuyer sur la touche ▼ pour surligner YES puis appuyer sur la touche SET.
- Une fois l'image effacée, l'écran revient en mode visualisation (PLAY) .

- Après une opération de suppression, les images protégées restent présentes sur la carte.

PROTECTION DES IMAGES

Les images précieuses peuvent être protégées en écriture afin de les préserver d'une éventuelle suppression accidentelle. Les fonctions d'effacement ou de suppression ne permettent pas de supprimer les images protégées de la carte chargée dans l'appareil.

LES IMAGES PROTÉGÉES SONT EFFACÉES PAR LA FONCTION DE FORMATAGE DE LA CARTE

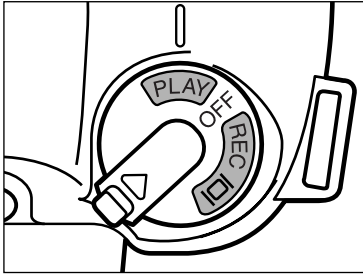

- 1 Placer la molette de commande en position PLAY.**

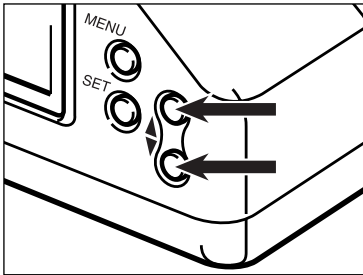

- 2 Sélectionner l'image souhaitée.**
 - Appuyer sur la touche ▲ ou ▼ jusqu'à ce que l'image apparaisse à l'écran. En mode planche-index, appuyer sur la touche ▲ ou ▼ jusqu'à ce que le cadre apparaisse autour de l'image souhaitée.

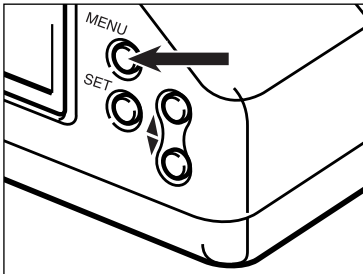

- 3 Appuyer sur la touche MENU.**

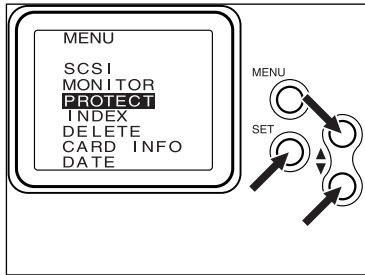

- 4** Appuyer sur la touche ▼ pour surligner PROTECT puis appuyer sur la touche SET.

- Le menu PROTECT apparaît.

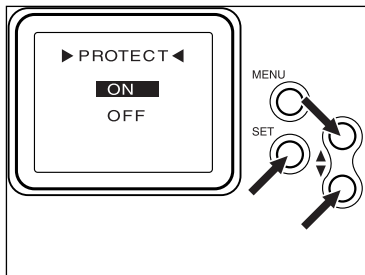

- 5** Appuyer sur la touche ▼ pour surligner ON puis appuyer sur la touche SET.

- L'appareil revient à l'écran de visualisation et  apparaît dans la barre d'information lorsque l'image est sélectionnée.

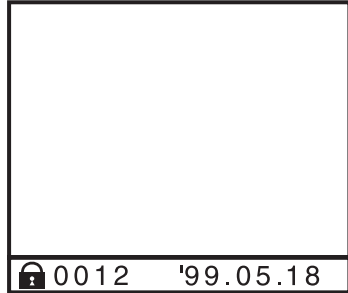

- 6** Renouveler les étapes [2] à [5] pour les autres images devant être protégées.

Icône de protection

ANNULATION DE LA PROTECTION DES IMAGES

- 1** Afficher les images dont la protection doit être annulée en reprenant les étapes [1] à [2] décrites en page 98.

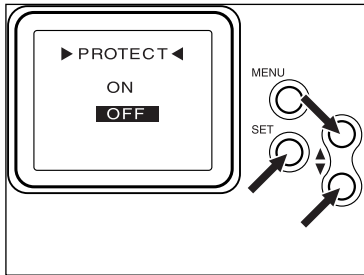

- 2** Sélectionner le menu Protect selon les étapes [3] à [4] (voir pages 98, 99), surligner OFF à l'étape [5], et appuyer sur la touche SET.
 - La protection de l'image affichée est alors annulée.
 - L'icône de protection disparaît du coin inférieur gauche de l'écran.
- 3** Renouveler les étapes [1] à [2] pour toutes les autres images dont la protection devrait être annulée.

Lors d'une tentative d'effacement d'une image protégée, l'indication PROTECT s'affiche sur l'écran comme montré ci-dessous pour indiquer que l'image ne peut pas être effacée.

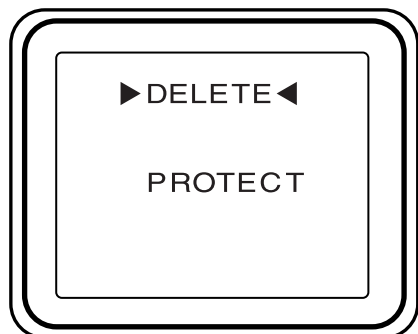

RÉGLAGE DE LA LUMINOSITÉ ET DU CONTRASTE DE L'ÉCRAN

La luminosité et le contraste de l'écran peuvent être adaptés aux différentes conditions d'éclairage ambiant et d'angle de vision.

- La modification de la luminosité et de contraste de l'écran ne modifie pas la luminosité et le contraste des images elles-mêmes.

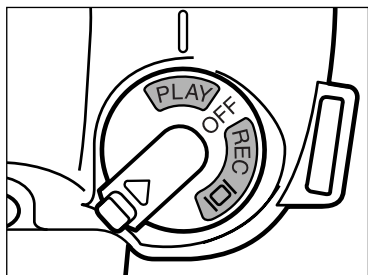

- 1** Le verrou de la molette de contrôle étant poussé vers \triangle placer la molette en position **PLAY**.

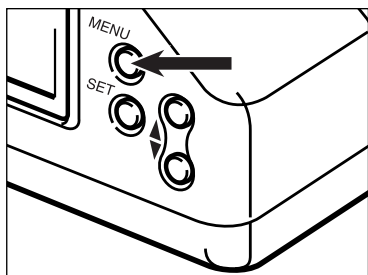

- 2** Appuyer sur la touche **MENU** située au dos du boîtier.
 - Le menu principal apparaît.

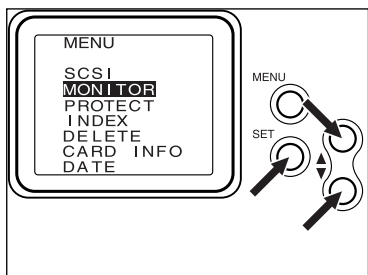

- 3** Appuyer sur la touche \blacktriangle ou \blacktriangledown pour surligner **MONITOR**, puis appuyer sur la touche **SET**.
 - Le menu **BRIGHTNESS/CONTRAST** apparaît.

RÉGLAGE DE LA LUMINOSITÉ ET DU CONTRASTE DE L'ÉCRAN

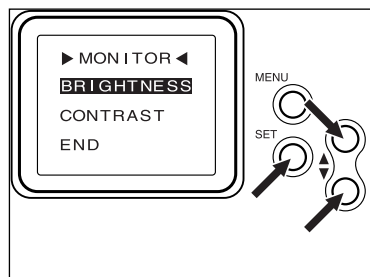

- 4 Appuyer sur la touche ▲ ou ▼ pour surligner BRIGHTNESS puis appuyer sur la touche SET.**

- Le menu BRIGHTNESS apparaît.
- Si le réglage de luminosité est bon passer directement à l'étape [7].

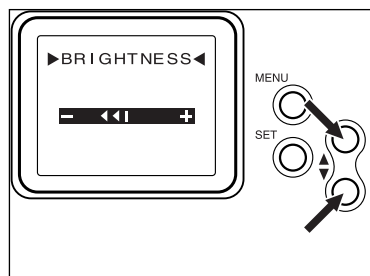

- 5 Appuyer sur la touche ▲ ou ▼ pour régler la luminosité de l'écran.**

- La touche ▲ augmente la luminosité. Chaque pression sur la touche augmente la luminosité d'une valeur indiquée par le symbole ► à droite du barregraph.
- La touche ▼ diminue la luminosité. Chaque pression sur la touche diminue la luminosité d'une valeur indiquée par le symbole ◀ à gauche du barregraph.
- La luminosité peut être réglée sur 4 niveaux de valeurs ► ou ◀.

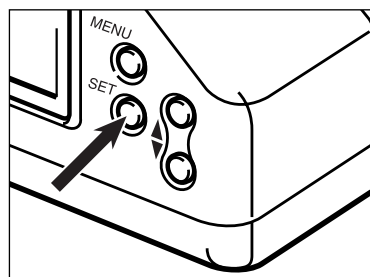

- 6 Appuyer sur la touche SET lorsque la luminosité souhaitée est obtenue.**

- Le système revient à l'écran du menu BRIGHTNESS/CONTRAST.

RÉGLAGE DE LA LUMINOSITÉ ET DU CONTRASTE DE L'ÉCRAN

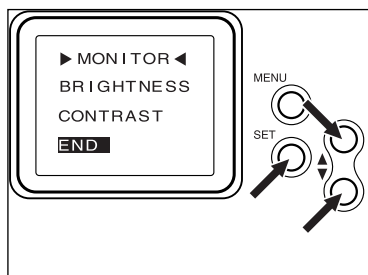
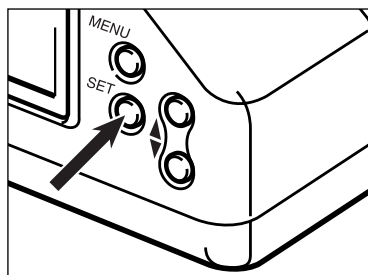
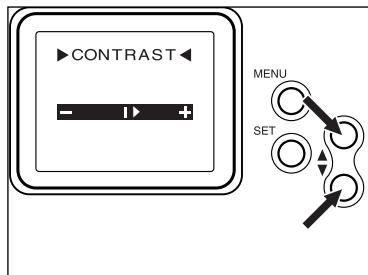
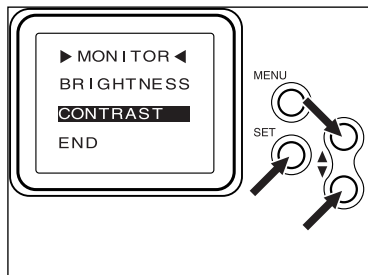

7 Appuyer sur la touche ▲ ou ▼ pour surligner CONTRAST, puis appuyer sur la touche SET.

- Le menu CONTRAST apparaît.
- Si le réglage de contraste est bon, passer directement à l'étape [10].

8 Appuyer sur la touche ▲ ou ▼ pour régler le contraste de l'écran.

- La touche ▲ augmente le contraste. Chaque pression augmente le contraste d'une valeur indiquée par le symbole ► à droite du barregraph.
- La touche ▼ diminue le contraste. Chaque pression diminue le contraste d'une valeur indiquée par le symbole ◀ à gauche du barregraph.
- Le contraste peut être réglé sur 4 niveaux de valeurs ► ou ◀.

9 Appuyer sur la touche SET lorsque le contraste souhaité est obtenu.

- Le système revient à l'écran du menu BRIGHTNESS/CONTRAST.

10 Appuyer sur la touche ▲ ou ▼ pour surligner END, puis appuyer sur la touche SET.

- L'écran revient au menu de la page 102.

VÉRIFICATION DE L'ÉTAT DE LA CARTE

Le RD 3000 est équipé d'une fonction qui permet d'afficher un écran d'information fournissant des indications sur l'espace mémoire de la carte utilisé, sur l'espace disponible et sur l'estimation du nombre d'images pouvant être enregistrées dans cet espace disponible.

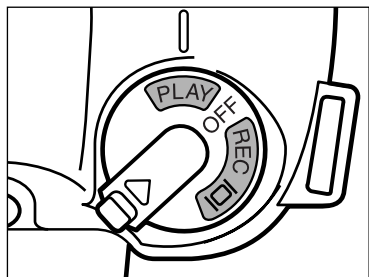

- 1 Placer la molette de commande en position **PLAY**.

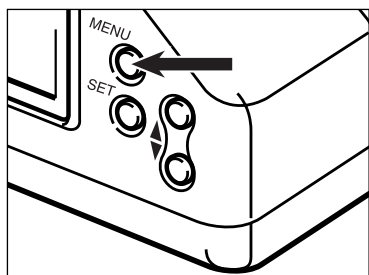

- 2 Appuyer sur la touche **MENU**.

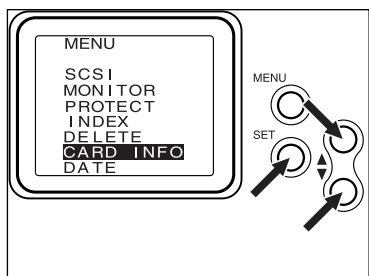

- 3 Appuyer sur la touche ▼ pour surligner **CARD INFO** puis appuyer sur la touche **SET**.
 - Le menu Infos carte apparaît.

VÉRIFICATION DE L'ÉTAT DE LA CARTE

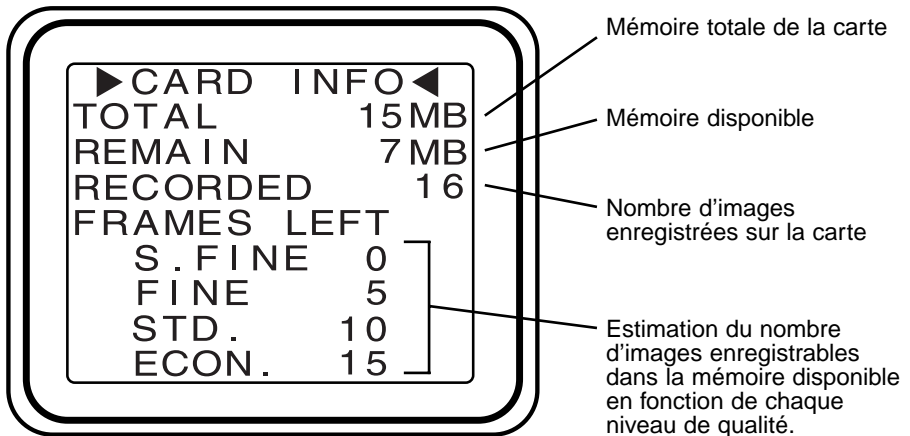

- Le nombre d'images affiché est uniquement indicatif. Selon la nature des scènes photographiées, il est possible que ce nombre ne soit pas respecté dans la pratique.

4 Appuyer sur la touche SET au dos du boîtier ou appuyer sur la touche MENU.

- Lorsque la touche SET est pressée, l'écran est en mode visualisation. Le menu principal s'affiche lorsque l'on appuie sur la touche MENU.

Il est possible de visualiser les images enregistrées sur un téléviseur. Le RD 3000 possède une sortie vidéo qui permet son arccordement à un téléviseur par l'intermédiaire du câble vidéo VC-EX1.

- 1 Couper l'alimentation du boîtier et du téléviseur.**
- 2 Ouvrir le capot de protection de la prise vidéo du boîtier.**
- 3 Engager le connecteur du câble vidéo VC-EX1 dans la prise de la sortie vidéo du boîtier.**
- 4 Brancher l'autre extrémité du câble dans la prise d'entrée vidéo du téléviseur.**
- 5 Mettre le boîtier et le téléviseur sous tension.**
- 6 Placer la molette de commande en position PLAY.**
- 7 Passer le téléviseur sur le canal vidéo.**
 - L'écran de visualisation du boîtier s'affiche sur le téléviseur.
- 8 Naviguer parmi les images selon la procédure expliquée au chapitre Visualisation des images (voir page 88).**
 - L'écran du boîtier se met hors tension lorsque le boîtier est raccordé à un téléviseur.

REPLACEMENT DE LA PILE DE L'HORLOGE

L'horloge interne du RD 3000 est alimentée par une pile lithium 3V (CR2025). Lorsque la pile est usée, les réglages de l'horloge sont perdus si l'on retire les accus du boîtier.

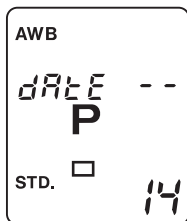

Lorsque la pile de l'horloge est usée, l'affichage ci-contre apparaît sur l'écran de contrôle lors de la mise sous tension de l'appareil ou lors de la pression sur le déclencheur. Dans ce cas, remplacer la pile en suivant la procédure ci-dessous.

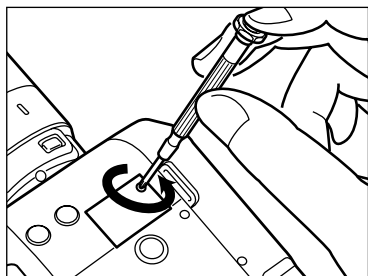

- 1 À l'aide d'un petit tournevis cruciforme, retirer la vis du couvercle du compartiment pile et ouvrir ce compartiment.**

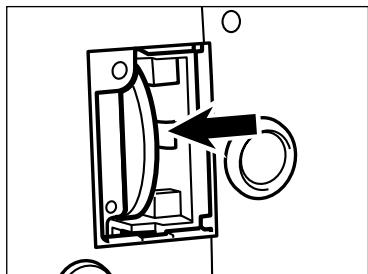

- 2 Retirer la pile usée.**

- Faire coulisser la pile vers l'extérieur de son logement puis la retirer, comme indiqué ci-contre.

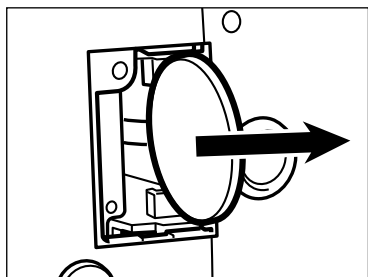

REPLACEMENT DE LA PILE DE L'HORLOGE

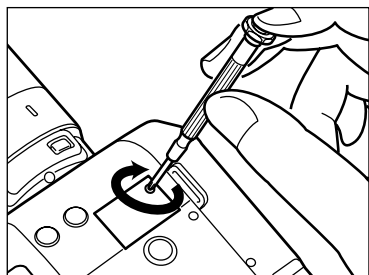
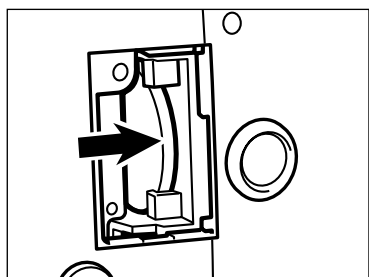
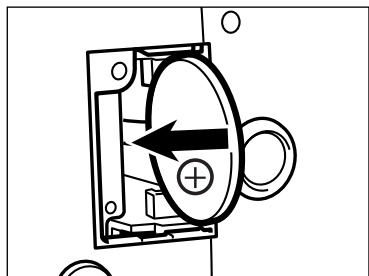

3 Mettre en place la pile neuve.

- Engager la pile dans le logement puis la pousser jusqu'à ce qu'un petit "clic" soit émis (vérifier que le signe + de la pile est orienté vers le côté gauche comme indiqué ci-contre).

4 Refermer le compartiment pile.

- Procéder au réglage de la date et de l'heure (voir page 28).

NETTOYAGE DE L'OBJECTIF DE REPRISE DU SYSTÈME OPTIQUE

Si des poussières apparaissent sur les images visualisées, nettoyer l'objectif de reprise du système optique en suivant la procédure ci-dessous.

- Le mode bULb de cet appareil est utilisé pour procéder au nettoyage de l'objectif de reprise. Il ne doit pas être utilisé pour effectuer des poses longues.
- L'utilisation du mode bULb nécessite beaucoup d'énergie et il est recommandé d'utiliser l'adaptateur secteur pour alimenter le boîtier lors de cette opération de nettoyage de l'objectif de reprise

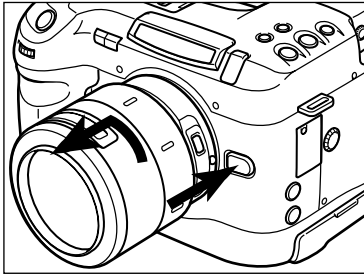

1 Démonter l'objectif

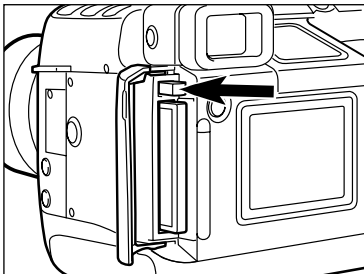

2 Appuyer sur le levier d'éjection de la carte pour la retirer.

- Le mode bULb ne peut pas être mis en service à l'étape [4] si la carte n'a pas été préalablement retirée de l'appareil.

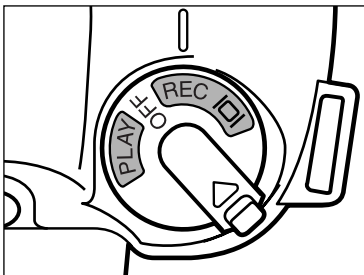

3 Le verrou de la molette de commande étant poussé vers \blacktriangle placer la molette en position REC ou \square .

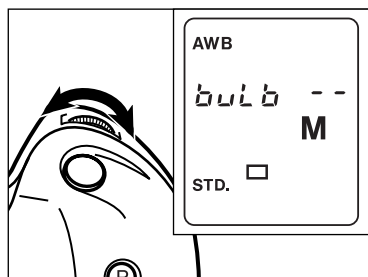

- 4** Sélectionner le mode M (Manuel) (voir page 56), tourner la molette avant pour afficher *bulb* à l'emplacement de la vitesse sur l'écran de contrôle.

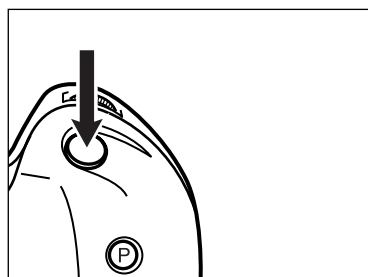

- 5** Appuyer doucement sur le déclencheur puis le relâcher.
- Le miroir reste en position relevée et l'obturateur reste ouvert, laissant apercevoir l'objectif de reprise du système optique interne.

- 6** Nettoyer doucement l'objectif de reprise avec un pinceau soufflant ou un morceau de coton.

- Essuyer doucement l'objectif.
- Ne pas utiliser de système soufflant à propulsion par gaz.
- Ne pas couper l'alimentation de l'appareil ou débrancher l'adaptateur secteur pendant l'opération de nettoyage.
- Ne jamais utiliser de nettoyant liquides ou de solvants tels diluants, benzène, etc.
- Ne pas toucher le miroir et les lamelles de l'obturateur.
- Si la saleté ne peut être nettoyée ou si elle est difficile à éliminer, contacter le SAV Minolta.

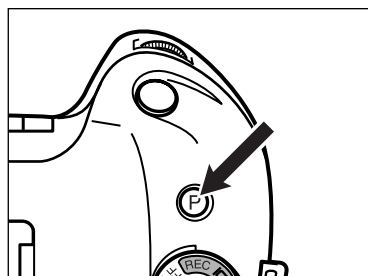

- 7** Une fois le nettoyage terminé, appuyer sur la touche reset.
- Le mode *bulb* est annulé.

APPENDICE

Cet appareil à été conçu pour être utilisé avec des objectifs, des flashes et des accessoires Minolta. L'utilisation d'accessoires incompatibles peut être à l'origine d'une baisse des performances ou même de dysfonctionnements de l'appareil.

Objectifs

* Les focales équivalentes en 24 x 36 sont indiquées entre parenthèses.

Objectif V 22-80 f/4 - 5.6 (33-120 mm)

Objectif V 80-240 f/4.5 - 5.6 APO (120-360 mm)

Objectif V 28-56 f/4 - 5.6 (42-84 mm)

Objectif V 50mm f/3.5 Macro (75 mm)

Objectif V 25-150 f/4.5-6.3 (38-225 mm)

Objectif V 17mm f/3.5 RD (25 mm) - incompatible avec les Vectis S-1/S-100

Flashes

- Tous les flashes Minolta i, si, et HS ainsi que le flash Vectis SF-1 sont compatibles avec le RD 3000. Avec ces flashes, l'éclair est émis uniquement si nécessaire, lorsque le flash est sous tension et le boîtier en mode P.
- Avec les flashes de la série AF (4000AF, 2800AF, 1800AF et le flash Macro 1200AF), l'adaptateur de griffe flash FS-1100 est nécessaire. Lorsque le flash est en service, l'éclair est émis à chaque déclenchement. L'illuminateur AF ne fonctionne pas.
- Les flashes de la série X peuvent être utilisés uniquement s'ils sont raccordés au boîtier par un cordon synchro relié à la prise synchro.

DIVERS :

Cartes Compact Flash RM-8C/RM-16C/RM-32C

Oeillette EP-RD1

Adaptateur de carte PC CA-1C

Cet adaptateur permet de lire une carte Compact Flash dans un lecteur de cartes PCMCIA (ATA PCMCIA Type II standard). Il constitue un moyen pratique pour le transfert rapide de données.

Lecteur PCMCIA CD-10

Le lecteur PCMCIA est un lecteur pour micro-ordinateur qui permet de lire et d'enregistrer les cartes PCMCIA. Les cartes Compact Flash utilisées par le RD 3000 peuvent être utilisées dans ce lecteur grâce à l'adaptateur PC CA-1C. Cela constitue un moyen pratique pour transférer les images vers un micro-ordinateur.

Accessoires incompatibles

Diffuseur macro CD-1000

Télécommande infrarouge IR-1N

TAILLE DES FICHIERS/CAPACITÉ DE LA CARTE

La taille du fichier image est déterminée par le niveau de qualité d'image (voir page 40).

Il y a 4 niveaux de qualité d'image (taux de compression) :

Super Fin, Fin, Standard, et Économique.

QUALITÉ D'IMAGE ET TAILLE DE FICHIER

QUALITÉ	TAUX DE COMPRESSION	TAILLE DE FICHIER (APPROXIMATIVE)
SUPER FIN	1:1	8000 KO
FIN	1:5	1500 KO
STANDARD	1:10	850 KO
ÉCONOMIQUE	1:15	550 KO

CAPACITÉ DE LA CARTE

QUALITÉ	CAPACITÉ APPROXIMATIVE DE LA CARTE CARTE CF 30 MO
SUPER FIN	3 IMAGES
FIN	17 IMAGES
STANDARD	33 IMAGES
ÉCONOMIQUE	52 IMAGES

- La taille du fichier et la capacité de la carte pour chaque qualité d'image sont des valeurs données à titre indicatif. Les valeurs réelles dépendent de la nature des scènes photographiées.

TÉMOINS D'AVERTISSEMENT DU BOÎTIER

MODE	AFFICHAGE	CAUSE	ACTION	PAGE
P	La vitesse et l'ouverture clignotent	Le niveau d'exposition est en dehors de la gamme de vitesses et d'ouvertures disponibles.	Par forte lumière, monter un filtre neutre (ND), utiliser un film de sensibilité inférieure, ou réduire la puissance des éclairages si cela est possible. En faible lumière, utiliser un flash ou une source d'éclairage supplémentaire pour augmenter la luminosité globale.	-
A	2000 or 2 ⁷ Clignotent	La vitesse nécessaire est en dehors de la gamme disponible.	Sélectionner une ouverture plus petite ou plus grande pour faire cesser le clignotement.	53
S	L'ouverture maximale ou minimale clignote	L'ouverture nécessaire est en dehors de la gamme disponible.	Sélectionner une vitesse plus lente ou plus rapide pour faire cesser le clignotement.	55
SPOT	 clignote dans le viseur.	Le niveau de luminosité est inférieur au seuil minimum du posemètre	Augmenter la puissance d'éclairage ou annuler la mesure spot.	49
ALL	LEnS - -s'affiche	Il n'y a pas d'objectif ou il est mal monté.	Monter un objectif ou vérifier son montage.	26

TÉMOINS D'AVERTISSEMENT DU BOÎTIER

MODE	AFFICHAGE	CAUSE	ACTION	PAGE
TOUS	L'indication CArd et le compteur de vues s'affichent....	La carte Compact Flash est pleine.	Utiliser l'une des options suivantes pour récupérer de l'espace mémoire: <ul style="list-style-type: none"> • Effacer les images inutiles. • Transférer les images sur un micro-rdinateur puis supprimer les images de la carte ou la formater. • Utiliser une autre carte. 	76 94 96
TOUS	L'indication CArd s'affiche et - - clignote à l'emplacement du compteur de vues	La carte Compact Flash n'est pas formatée pour cet appareil.	Formater la carte à partir du RD 3000.	76
TOUS	L'indication CArd s'affiche et Er clignote à l'emplacement du compteur de vues	Erreur carte.	<ol style="list-style-type: none"> 1. Mettre l'appareil hors tension. 2. Retirer la carte. 3. Attendre quelques minutes puis remettre la carte et refermer le compartiment. 4. Mettre l'appareil sous tension. <ul style="list-style-type: none"> • Si l'indication d'erreur s'affiche toujours, mettre l'appareil hors tension puis contacter le SAV. 	–
TOUS	L'indication CArd s'affiche avec le N° de vue du compteur	Il n'y a pas de carte dans l'appareil.	Charger une carte dans l'appareil.	32

TÉMOINS D'AVERTISSEMENT DU BOÎTIER

MODE	AFFICHAGE	CAUSE	ACTION	PAGE
TOUS	L'indication CUS Er s'affiche	Une erreur s'est produite lors du réglage personnalisé de la balance des blancs.	Renouveler l'essai de réglage.	60
ALL	L'indication dAtE - - s'affiche brièvement.	L'énergie de la pile de l'horloge est faible.	Remplacer la pile de l'horloge.	108

EN CAS DE PROBLÈME

En cas de problème de fonctionnement, consulter ces pages. Si les solutions proposées ne résolvent pas le problème rencontré, contacter le SAV.

PROBLÈME	CAUSE	SOLUTION
AUCUN AFFICHAGE N'APPARAÎT LORS DE LA MISE SOUS TENSION DE L'APPAREIL	Les accus ne sont pas correctement en place.	Retirer les accus et les remettre en place correctement.
	Les accus sont déchargés.	Les remplacer par des accus chargés.
	Dysfonctionnement du boîtier.	Mettre l'appareil hors tension puis retirer les accus et les remettre en place. Si le bon fonctionnement n'est pas restauré, contacter le SAV.
L'AUTOFOCUS NE RÉPOND PAS LORSQUE LE DÉCLENCHEUR EST ENFONCÉ À MI-COURSE	L'autofocus est face à une situation de mise au point particulière.	Utiliser la mémorisation d'exposition ou la mise au point manuelle.
	L'appareil est en mode de mise au point manuelle.	Repasser en mode autofocus grâce au curseur de sélection de mode de mise au point.
	Le sujet est trop proche.	Vérifier la distance de mise au point minimale de l'objectif.
LE DÉCLENCHEMENT EST IMPOSSIBLE	La mise au point ne peut pas être obtenue.	Utiliser la mémorisation d'exposition ou la mise au point manuelle.
LES PHOTOS AU FLASH SONT SOMBRES	Le sujet est au-delà de la portée du flash.	Vérifier que le sujet est dans la plage de distances compatibles.

DÉBRAYAGE DE LA FONCTION DE SÉCURITÉ DE DÉCLENCHEMENT

Le RD 3000 comporte un système de sécurité qui bloque la possibilité de déclenchement lorsqu'une carte est chargée et qu'aucun objectif n'est monté sur le boîtier. Lorsqu'un objectif autre que ceux indiqués page 114 doit être utilisé, en astrophoto ou microphoto par exemple, cette sécurité doit être débrayée.

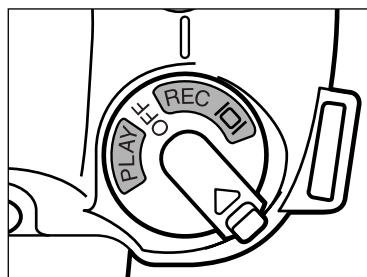
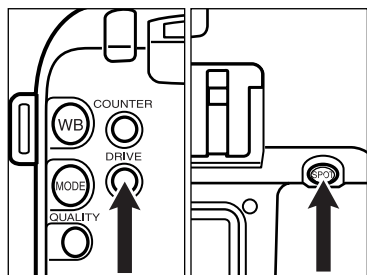

- 1 **Tout en appuyant simultanément sur les touches DRIVE et SPOT placer la molette de commande en position REC or .**



- 2 **Relâcher les deux touches si *OFF* s'affiche à l'écran.**
 - La sécurité est débrayée lorsqu'une carte est chargée alors qu'il n'y a pas d'objectif sur le boîtier.



- Pour réactiver la sécurité, reprendre la même procédure pour afficher *ON* sur l'écran, puis relâcher les deux touches.

Nettoyage

- Si le boîtier ou la monture de l'objectif sont sales, les nettoyer avec un chiffon doux et propre.
- Si le boîtier ou l'objectif ont été en contact avec du sable souffler doucement les grains. Ne pas frotter afin de ne pas rayer les surfaces.
- Pour nettoyer les surfaces optiques, souffler d'abord la poussière et les grains de sable éventuels. Si nécessaire, humidifier un tissu spécial pour objectif et essuyer la lentille en appliquant un mouvement circulaire en partant du centre.
- Ne jamais verser directement du liquide de nettoyage sur la lentille de l'objectif.
- Ne jamais toucher l'intérieur du boîtier, en particulier le miroir et l'obturateur. Cela risquerait d'affecter leur alignement et leur cinétique. La présence de poussière sur le miroir n'affecte pas la qualité d'image.
- Ne jamais utiliser de compresseur à air pour nettoyer l'intérieur du boîtier.
- Ne jamais utiliser de solvants pour nettoyer le boîtier.
- Ne jamais toucher la surface des lentilles directement avec les doigts.

Rangement

Si l'appareil doit être rangé pour une longue période, suivre les recommandations suivantes :

- Toujours remettre en place les bouchons de protection.
- Ranger l'appareil dans un endroit sec et bien aéré, à l'abri de la poussière et des éventuelles émanations de produits chimiques (boules anti-mites par exemple). Pour un stockage prolongé, placer l'appareil dans un sac en plastique avec un sachet de dessiccant.
- Vérifier régulièrement le bon fonctionnement de l'obturateur en effectuant quelques déclenchements.
- Avant d'utiliser l'appareil après une longue période de stockage, vérifier son bon fonctionnement.

Avant un événement important

- Toujours vérifier le bon fonctionnement de l'appareil. Éventuellement, faire quelques images d'essai.
- Minolta ne pourra pas être tenu pour responsable des pertes liées à un mauvais fonctionnement de l'appareil.

Questions et SAV

- Si vous avez des questions concernant votre appareil, contacter votre revendeur ou Minolta France.
- Avant de confier votre appareil au SAV, contacter votre revendeur ou le SAV Minolta agréé.

Entretien de l'écran ACL

L'écran ACL est un composant de précision avec une fiabilité des pixels qui le composent égale à 99.98%. Moins de 0.02% des pixels sont non fonctionnels.

- Ne pas appliquer de pression sur la surface de l'écran sous risque de le détériorer.
- Par basses températures, l'écran ACL peut s'assombrir temporairement. L'affichage normal est rétabli lorsque l'appareil est de nouveau soumis à des températures normales.
- Si la touche ▲ ou ▼ est pressée rapidement durant la visualisation des images, celles-ci peuvent sembler se superposer. Ceci est normal.
- Si la surface de l'écran ACL est sale, souffler d'abord les poussières puis l'essuyer avec un chiffon doux et sec.
- Si l'écran ACL clignote continuellement ou ne fonctionne plus du tout, c'est qu'il doit être remplacé. Confier l'appareil à votre revendeur ou contacter le SAV Minolta.

CARACTÉRISTIQUES TECHNIQUES

TYPE

Boîtier reflex numérique à objectifs interchangeables.

CCDs

2 capteurs de type progressive CCD de 1/2 pouces de 1.5 million de pixels

Résolution finale : environ. 2.7 millions de pixels

Filtre: Couleurs primaires de type passe-bas

Profondeur d'analyse : sur 24 bits couleurs

TAILLE D'IMAGE

1984 x 1360 pixels,

Ratio: 1: 1.45

CONVERSION A/N

10 bits (8-bits en sortie)

EXPOSITION

Mesure : sur 14-segments en nid d'abeilles, mesure spot possible

Plage : Mesure sur 14-segments : IL 3 à IL 20

Mesure spot : IL 6 à IL 20 (200 ISO à f/3.5)

Correction d'exposition : +/- 3 IL par 1/2 valeurs.

Correction d'expo

au flash : +/- 3 IL par 1/2 valeurs.

Sensibilité

ISO équivalente : environ 200/800 ISO (sélectionnable)

OBTURATEUR

Type: Obturateur électronique CCD plan focal à contrôle électronique et translation verticale.

Gamme de vitesses : Modes:P/A/S 1/2000 - 2 sec.

Mode M : 1/2000 - 30 sec.

Sync flash : 1/125 s ou moins

MONTURE D'OBJECTIF

Monture Minolta V (tous les objectifs Vectis ne sont pas compatibles)

AUTOFOCUS

Type : TTL à détection de phase

Capteur: Capteur CCD

Modes de mise au point : Autofocus/Manuel

BALANCE DES BLANCS

Automatique. Réglage manuel possible

(jour, tungstène, flash, personnalisé)

CARACTÉRISTIQUES TECHNIQUES

STOCKAGE D'IMAGE

Support d'enregistrement : Carte CompactFlash
Format de fichier : EXIF 2.0 (TIFF, JPEG)
Taux de compression : SUPER FIN (TIFF 1:1), FIN (JPEG 1:5),
STANDARD (JPEG 1:10), ÉCONOMIQUE (JPEG 1:15)

VISEUR

Type : réflex, viseur optique TTL avec verre de visée acute matte
Angle de champ : environ. 94% x 95%
Grandissement : 0.8x
Réglage dioptrique : -4 à +2 dioptries
Relief d'œil : élevé : 25 mm de l'oculaire.

MODES D'ACQUISITION Vue par vue, rafale (environ 1.5 images/s, jusqu'à 5 vues successives),
Retardateur (délai : environ 10 secondes), télécommande (Infrarouge, RC-3
vendue séparément

ÉCRAN ACL

Type : Module LCD 2 pouces, poly-silicone basse température, matrice couleur
Pixels : environ 110.000

FLASH

Griffe poret accessoires: Standard Minolta.
Flashes Minolta dédiés : Flashes Dynax/Maxxum, Flashes Vectis

INTERFACE

Sortie vidéo : NTSC
numérique : SCSI-2

ALIMENTATION

Accus : Boîtier : - 4 accus Ni-MH équivalents AA,
Horloge interne : 1 pile lithium 3V type CR2025.
Autonomie: Environ 130 vues (selon les normes de la méthode de test Minolta)

ALIMENTATION SECTEUR :
Par adaptateur secteur AC-2

DIMENSIONS

(LxHxD) 150 x 117 x 101 mm

POIDS Boîtier seul : 910 g

Caractéristiques et liste des accessoires fournies à partir des dernières informations disponibles au moment de l'impression. et sujettes à modification sans préavis.

A large, empty rectangular box with rounded corners, intended for writing a memo. The box is defined by a thin black border and occupies most of the page's vertical space.

A large, empty rectangular box with rounded corners, intended for writing a memo. The box is outlined in black and occupies most of the page area below the header and above the footer.

Minolta Co., Ltd.

3-13, 2-Chome, Azuchi-Machi, Chuo-Ku, Osaka 541-8556, Japan

Minolta Corporation

Head Office

Los Angeles Branch

Minolta Canada Inc.

Head Office

101 Williams Drive, Ramsey, New Jersey 07446, U.S.A.

11150 Hope Street Cypress, CA 90630, U.S.A.

369 Britannia Road East, Mississauga, Ontario L4Z 2H5, Canada

Minolta GmbH

Minolta France S.A.

Minolta (UK) Limited

Minolta Austria Ges. m.b.H.

Minolta Camera Benelux B.V.

Belgium Branch

Minolta (Schweiz) AG

Minolta Svenska AB

Finland Branch

Minolta Portugal Limitada

Minolta Hong Kong Limited

Minolta Singapore (Pte) Ltd.

Kurt-Fischer-Strasse 50, D-22923 Ahrensburg, Germany

365 Route de Saint-Germain, F-78420 Carrieres-Sur-Seine, France

Rooksley Park, Precedent Drive, Rooksley, Milton Keynes, MK13 8HF, England

Amalienstrasse 59-61, A-1131 Wien, Austria

Zonnebaan 39, P.O. Box 6000, NL-3600 HA Maarssen, The Netherlands

Kontichsesteenweg 38, B-2630 Aartselaar, Belgium

Riedstrasse 6, CH-8953 Dietikon, Switzerland

P.O.Box 9058, Albygatan 114, S-17109 Solna, Sweden

Niittykatu 6 PL 37, SF-02201 Espoo, Finland

Rua Afonso Lopes Vieira 55-B, P-1700 Lisboa, Portugal

Room 208, 2/F, Eastern Center, 1065 King's Road, Quarry Bay, Hong Kong

10, Teban Gardens Crescent, Singapore 608923

© 1999 Minolta Co., Ltd. under the Berne

Convention and Universal Copyright Convention

9222-2757-31 P-A906

Imprimé au Japon

MINOLTA

REFLEX NUMÉRIQUE

Dimâge
RD 3000

F

MODE D'EMPLOI DE L'APPAREIL

