

TOSHIBA

MANUEL DES COMMANDES

Super Modular Multi System (S-MMS)

Réversible
Froid seul



Super Heat Recovery Multi System (S-HRM)

À récupération d'énergie

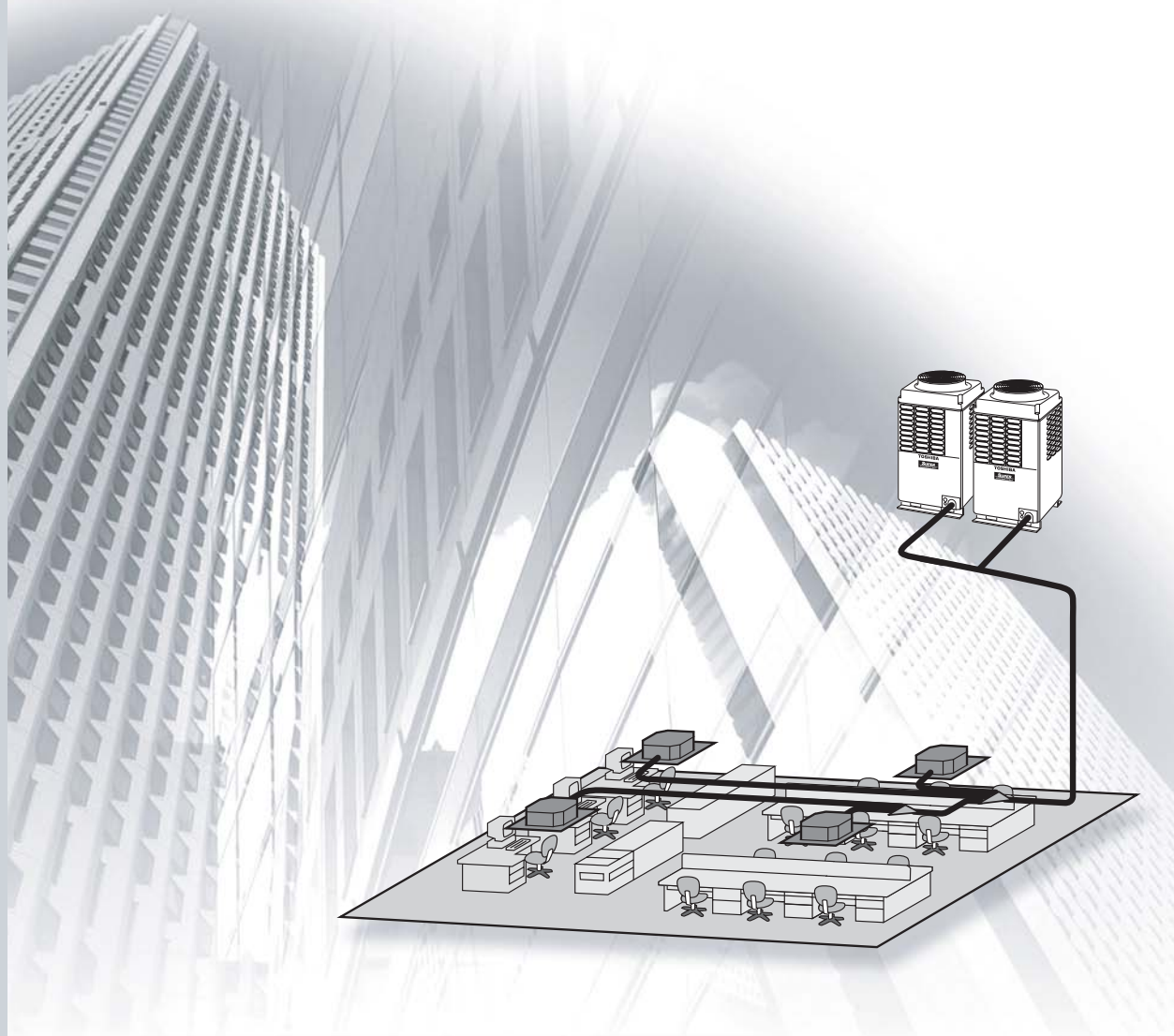

TABLE DES MATIÈRES

1 Présentation du système et des dispositifs commandes

1-1	Présentation des dispositifs de commande	5
1-2	Liste des modèles de commandes et réglages	6
1-3	Télécommande	7
1-4	Commande au moyen d'une télécommande	11
1-4.1	Commande au moyen d'une télécommande intérieure	11
1-4.2	Deux télécommandes	12
1-4.3	Groupage	13
1-4.4	Commande au moyen d'une télécommande centralisée	14
1-5	Commande d'unités intérieures	16
1-6	Commande d'unités extérieures	16
1-7	Commandes des unités extérieures par la carte électronique en option	17
1-8	Commande d'accessoires en option reliés à des unités intérieures	20
1-9	Commandes réseau	22
1-9-1	Touch screen (Ecran tactile)	22
1-9-2	LONWORKS	23
1-9-3	Commande centralisée sous Windows (en cours de développement)	24
1-9-4	BACnet	24

2 Schéma de câblage du système et méthode de câblage des commandes

2-1	Modèle utilisable et unités connectables	26
2-2	Schéma de câblage du système	27
2-2-1	Pour système DRV uniquement	27
2-2-2	Pour système combiné avec monosplit	28
2-3	Conception du câblage de commande	29
2-4	Mise à la terre des câbles blindés	30
2-4-1	Pour système DRV uniquement	30
2-4-2	Pour système combiné avec monosplit	31
2-5	Conditions générales à respecter pour le câblage d'une commande	32

3 Adressage

3-1	Définition des adresses	35
3-2	Procédure d'adressage	39
3-2-1	Vérification à la mise sous tension générale	40
3-2-2	Adressage automatique	41
3-2-3	Adressage manuel à partir d'une télécommande	44
3-2-4	Confirmation de l'adresse et de la position d'une unité intérieure en utilisant la télécommande	45
3-2-5	Changement de l'adresse des unités intérieures à partir d'une commande filaire	46
3-2-6	Exemple d'adressage (système DRV)	48
3-2-7	Annulation d'une adresse (retour à l'adresse par défaut établie en usine)	51
3-2-8	Unités additionnelles et unités sans adresse (extension du système, etc.)	52
3-2-9	Adressage d'une commande centralisée	53
3-2-10	Ré-adressage de la commande centralisée d'un système Super Digital Inverter ou Digital Inverter	55
3-2-11	Exemple de changement d'adresse des unités intérieures (Super Digital Inverter et Digital Inverter)	59

4 Détails de commandes et dispositifs

4-1	Télécommande	62
4-1-1	Commande filaire (RBC-AMT21E, RBC-AMT31E)	62
4-1-2	Commande filaire simplifiée (RBC-AS21E2)	74
4-1-3	Kit de télécommande infrarouge	78
4-1-4	Horloge hebdomadaire (RBC-EXW21E2)	104
4-2	Télécommande centralisée (TCB-SC642TLE2)	114
4-2-1	Présentation	114
4-2-2	Installation	119
4-2-3	Mode de fonctionnement	137
4-3	Commande marche/arrêt (TCB-CC163TLE2)	143
4-3-1	Présentation	143
4-3-2	Installation	146
4-3-3	Mode de fonctionnement	162
4-4	Commande d'unités intérieures	164
4-4-1	Configuration de la fonction de sélection dans les unités intérieures	164
4-4-2	Commande d'un ventilateur à l'aide de la télécommande	167
4-4-3	Prévention du fonctionnement permanent	168
4-4-4	Contrôle des pics de puissance depuis l'unité intérieure	168
4-4-5	Sonde déportée (TCB-TC21LE2)	169
4-5	Commande d'unités extérieures	170
4-5-1	Sélection de ventilateur extérieur à haute pression statique	171
4-5-2	Froid prioritaire, chaud prioritaire	171
4-5-3	Configuration d'unité intérieure en mode « Unité intérieure spécifique prioritaire » ...	172
4-6	Commande d'unités extérieures par carte optionnelle	173
4-6-1	Contrôle des pics de puissance (standard)	178
4-6-2	Commande du ventilateur par lors de chute de neige	180
4-6-3	Commande principale de marche/arrêt externe	180
4-6-4	Fonctionnement nocturne	181
4-6-5	Sélection du mode de fonctionnement	181
4-7	Commande à l'aide de dispositifs optionnels reliés aux unités intérieures	182
4-7-1	Télécommande depuis le « Contrôleur ON/OFF déporté »	182
4-7-2	Commande centralisée par AI-NETWORK (adaptateur réseau)	185
4-7-3	Commande centralisée avec monosplit (interface de connexion monosplit)	191

5 Plan coté

1



PRÉSENTATION DU SYSTÈME ET DES DISPOSITIFS COMMANDES

- 1-1 Présentation des dispositifs de commande**
- 1-2 Liste des modèles de commandes et réglages**
- 1-3 Télécommande**
- 1-4 Commande au moyen d'une télécommande**
 - 1-4.1 Commande au moyen d'une télécommande intérieure**
 - 1-4-2 Deux télécommandes**
 - 1-4-3 Groupage**
 - 1-4-4 Commande au moyen d'une télécommande centralisée**
- 1-5 Commande d'unités intérieures**
- 1-6 Commandes d'unités extérieures**
- 1-7 Commandes d'unités extérieures par la carte électronique en option**
- 1-8 Commande d'accessoires en option reliés à des unités intérieures**
- 1-9 Commandes réseau**
 - 1-9-1 Touch screen (Ecran tactile)**
 - 1-9-2 LONWORKS**
 - 1-9-3 Commande centralisée sous Windows (en cours de développement)**
 - 1-9-4 BACnet**



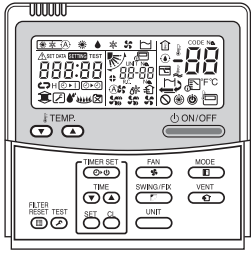
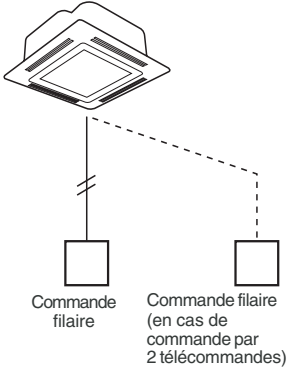
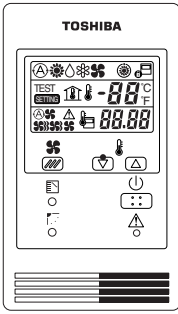
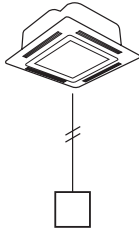

1-2 Liste des modèles de commandes et réglages

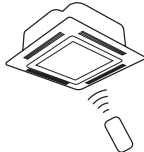
Type de commande	Modèle	Présentation des dispositifs de commande des applications	Dispositif de connexion ou méthode de réglage	Référence
Télécommande				
Commande filaire	RBC-AMT21E RBC-AMT31E	• Commande individuelle • Groupage • Deux télécommandes	Unité intérieure	1-3 1-4
Commande filaire simplifiée	RBC-AS21E RBC-AS21E2			
Kit de télécommande infrarouge	TCB-AX21U(W)-E TCB-AX21U(W)-E2	• Commande individuelle • Deux télécommandes infrarouge • Deux télécommandes (filaire et infrarouge)	Pour cassettes 4 voies	
	RBC-AX22CE RBC-AX22CE2		Pour plafonniers	
	TCB-AX21E TCB-AX21E2		Pour d'autres types	
Horloge hebdomadaire	RBC-EXW21E RBC-EXW21E2	• Programmation hebdomadaire (télécommande principale + horloge hebdomadaire)	Commande filaire	
Télécommande centralisée	TCB-SC642TLE TCB-SC642TLE2	• Gestion centralisée de 64 unités maxi	Unité extérieure (unité intérieure)	
		• Programmation hebdomadaire (télécommande centralisée + horloge hebdomadaire)		
		• Gestion centralisée sans télécommande intérieure		
Commande marche/arrêt	TCB-CC163TLE TCB-CC163TLE2	• Gestion de marche-arrêt à distance de 16 unités maxi	Unité extérieure (unité intérieure)	
		• Programmation hebdomadaire (télécommande Marche-Arrêt + horloge hebdomadaire)		
		• Gestion de marche-arrêt à distance sans télécommande intérieure		
		• Gestion de marche-arrêt à distance avec interface « interface de connexion monosplit »		
Commande d'unités intérieures				
Changement de fonction unité intérieure		Définition des fonctions nécessaires à l'application du site.	Réglage du code d'élément (DN) depuis la commande filaire	1-5
Commande de ventilateur à l'aide de la télécommande		Commande de marche/arrêt de la ventilation par commande filaire	Réglage depuis commande filaire et câble de relais (non fourni)	
Prévention du fonctionnement permanent		Commande pour éviter le fonctionnement permanent des unités intérieures.	Câble de relais (non fourni)	
Contrôle de la demande depuis les unités intérieures		Désactivation du thermostat par signal de relais.		
Sonde déportée	TCB-TC21LE TCB-TC21LE2	Sonde déportée de mesure de la température ambiante	Unité intérieure	
Commande d'unités extérieures				
Sélection ventilateur extérieur à haute pression statique		Changement de commande de ventilateur extérieur lors du raccordement d'un gainable à la sortie de l'unité extérieure.	Réglage du commutateur sur la carte d'interface	1-6
Gestion du froid / chaud en priorité		Changement de priorité de fonctionnement		
Commande prioritaire d'une unité intérieure spécifique		Une unité intérieure spécifique a la priorité de fonctionnement.	Réglage du code d'élément (DN) depuis la commande filaire	
Carte électronique d'unité extérieure en option				
Carte de contrôle des pics de puissance	TCB-PCDM2E	Contrôle des pics de puissance (fonction standard) Signal de contrôle des pics de puissance	Ensemble inverter de l'unité extérieure de tête.	1-7
Carte de commande principale de marche-arrêt externe	TCB-PCMO2E	Commande de ventilateur par chute de neige		
		Commande principale de marche-arrêt externe		
		Fonctionnement nocturne (discret). Sélection du mode de fonctionnement		
Dispositifs optionnels reliés aux unités intérieures				
Boîte de commande marche-arrêt en extérieur	TCB-IFCB-4E	• Surveillance depuis l'extérieur • Commande de marche/arrêt par des signaux extérieurs	Unité intérieure	1-8
Adaptateur réseau	TCB-PCNT20E	Gestion centralisée par AI-Network	Unité intérieure	
Interface de connexion monosplit	TCB-PCNT30TLE TCB-PCNT30TLE2	Commande centralisée avec « interface de connexion monosplit » (Systèmes TOSHIBA Digital Inverter et Super Digital Inverter)	Unité intérieure	
Commande d'applications réseau				
Commande à écran tactile	BMS-TP5120ACE etc.	Écran tactile + serveur local (surveillance, gestion à distance, etc)	Câble de commande centralisée	1-9
LONWORKS	TCB-IFLN640TLE etc.	L'interface LONWORKS doit être connectée à un ordinateur de gestion de l'immeuble	Câble de commande centralisée	
Commande centralisée sous Windows		Le serveur local est "Plug-in" dans l'ordinateur personnel du client	Câble de commande centralisée	
BACnet	BMS-LSV2E etc.	Le serveur local est connecté au réseau BACnet.	Câble de commande centralisée	



1-3 Télécommande

Désignation	Modèle	Aspect	Application	Fonction	Référence
Commande filaire	RBC-AMT21E RBC-AMT31E		<p>Reliée à l'unité intérieure</p> 	<ul style="list-style-type: none"> • Marche/arrêt • Changement de mode • Réglage de la température • Modification du débit d'air • Fonction horloge <ol style="list-style-type: none"> ① Possibilité de programmation d'un cycle « ON », « OFF » ou « CYCLIC » toutes les 30 minutes, après quoi ON ou OFF est enclenché. ② La programmation hebdomadaire est possible en associant une horloge hebdomadaire. • Avertissement filtre Affichage automatique d'un avertissement lorsqu'il est temps de nettoyer le filtre intérieur. Le filtre clignote. • Fonction d'autodiagnostic Appuyer sur la touche « CHECK » pour afficher le code de l'anomalie/erreur survenue. • La commande au moyen de deux télécommandes est possible. Il est possible d'associer deux télécommandes à une unité intérieure. L'unité intérieure peut être commandée à partir de deux endroits distincts. 	1-4 4-1-1
	Commande filaire simplifiée	RBC-AS21E RBC-AS21E2		<p>Reliée à l'unité intérieure</p> 	<ul style="list-style-type: none"> • Marche/arrêt • Réglage de la température • Modification du débit d'air • Affichage des codes de vérification
Kit de télécommande infrarouge	TCB-AX21U (W)-E TCB-AX21U (W)-E2		<p>Reliée à l'unité intérieure</p> 	<ul style="list-style-type: none"> • Marche/arrêt • Changement de mode • Réglage de la température • Modification du débit d'air • Fonction horloge Possibilité de programmation d'un cycle « ON », « OFF » ou « CYCLIC » toutes les 30 minutes, après quoi ON ou OFF est enclenché. • La commande au moyen de deux télécommandes est possible. L'unité intérieure peut être commandée au moyen de deux télécommandes infrarouges. L'unité intérieure peut être commandée à partir de deux endroits distincts. • Affichage des codes de vérification 	1-4 4-1-3
	RBC-AX22CE RBC-AX22CE2			<p>TCB-AX21U (W)-E2 (pour cassette 4 voies)</p> <p>RBC-AX22CE2 (pour plafonnier, cassette 1 voie)</p>	
	TCB-AX21E TCB-AX21E2			<p>TCB-AX21E2 (pour cassette 2 voies, gainable standard, gainable extra plat, console carrossée, armoire)</p>	

Kit de télécommande infrarouge (le kit comprend un combiné et un récepteur)

	Aspect et fonction	Référence
Télécommande infrarouge	 <p>Télécommande infrarouge (commune à tous les types d'unités intérieures)</p>	
Capteur (récepteur)	 <p>TCB-AX21U(W)-E TCB-AX21U(W)-E2 (pour cassette 4 voies)</p> <p>LxP : 186x186 (montée dans le coin du panneau de plafond)</p>	4-1-3
	 <p>TCB-AX22CE TCB-AX22CE2 (pour plafonnier, cassette 1 voie)</p> <p>LxP : 130x65 (monté à la place de l'écran derrière le couvercle avant)</p>	
	 <p>TCB-AX21E TCB-AX21E2 (pour cassette 2 voies, mural (série 1), gainable standard, gainable extra plat, console carrossée, armoire)</p> <p>LxP : 70x20 (montage mural, etc.)</p>	

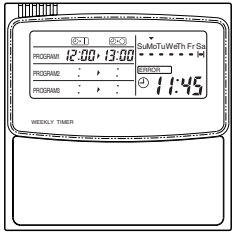
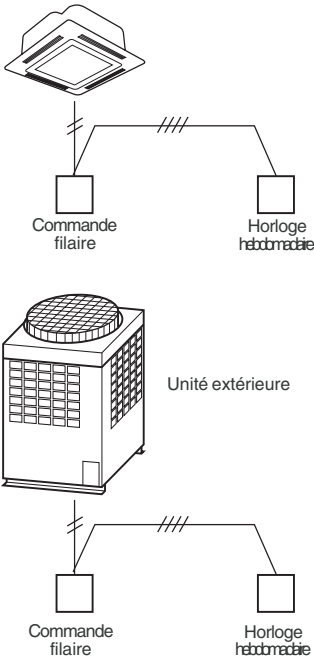
- **Affichage des codes de vérification**
(affichage du bloc de capteurs sur le récepteur)
- **Essai préliminaire**
(réglage des commutateurs sur le récepteur)
- **Fonctionnement d'urgence**
(appuyer sur le bouton de « fonctionnement d'urgence » sur le récepteur)

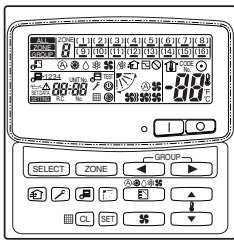
Design	Modèle	Aspect	Application	Performances	Référence
Horloge hebdomadaire	RBC-EXW21E RBC-EXW21E2		<p>Reliée à la télécommande centralisée et à la commande filaire</p> 	<ul style="list-style-type: none"> • Programmation hebdomadaire <ul style="list-style-type: none"> ① possibilité de réglage d'horaires de marche / arrêt différents pour chaque jour de la semaine ② possibilité de réglage de 3 cycles de marche / arrêt par jour.  <ul style="list-style-type: none"> ③ Pour copier facilement un programme, appuyer sur la touche « CHECK », « PROGRAM » et « DAY » ④ Deux configurations hebdomadaires possibles. (configuration été et configuration hiver par exemple) ⑤ Pour passer en configuration « vacances », appuyer sur la touche « CANCEL », « DAY ». ⑥ En cas de panne de courant, les réglages sont conservés en mémoire pendant 100 heures. 	1-4 4-1-4
		Télécommande centralisée	TCB-SC642TLE TCB-SC642TLE2		

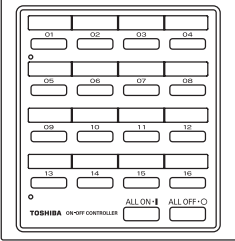
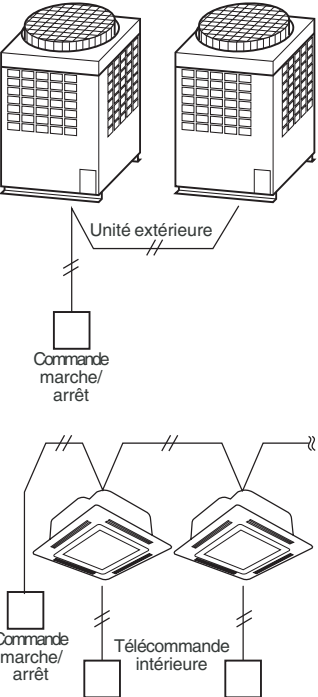
Design	Modèle	Aspect	Application	Performances	Référence
Commande marche/arrêt	TCB-SC163TLE TCB-SC163TLE2		<p>Reliée à l'unité extérieure, l'unité intérieure</p> <p>Unité de tête Unité suiveuse</p> 	<ul style="list-style-type: none"> • Possibilité de commander individuellement jusqu'à 16 unités intérieures. • La commande par deux télécommandes est disponible. • Programmation hebdomadaire avec 3 cycles journaliers de marche / arrêt. 	1-4-4 4-3

1-4 Commande au moyen d'une télécommande

1-4.1 Commande au moyen d'une télécommande intérieure

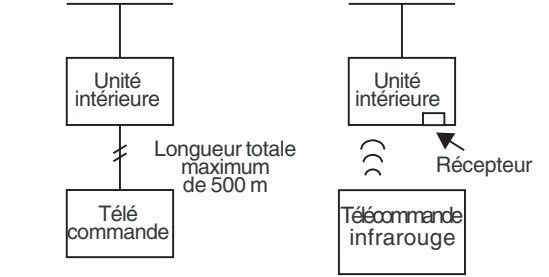
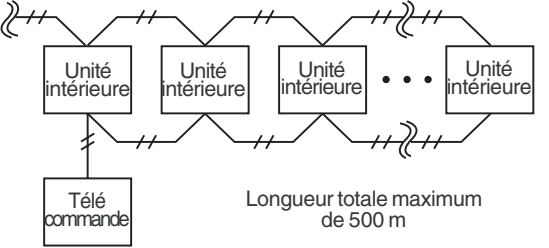
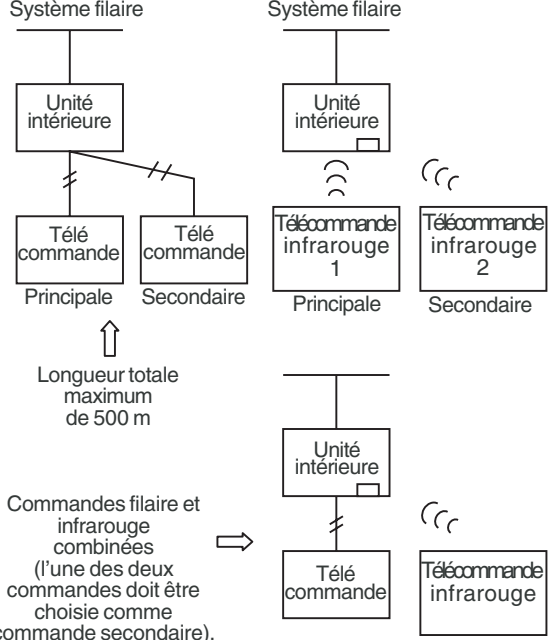
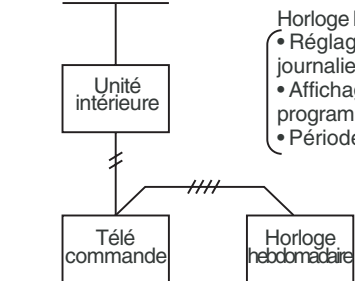
	Fonction de base	Schéma du système	Modèle
1	<p>Commande individuelle</p> <p>(Le climatiseur est commandé individuellement à distance.)</p>	<p>Télécommande principale Télécommande infrarouge</p> 	<ul style="list-style-type: none"> • Commande filaire RBC-AMT21E RBC-AMT31E • Commande filaire simplifiée RBC-AS21E2 • Kit de télécommande infrarouge TCB-AX21U(W)-E2 RBC-AX22CE2 TCB-AX21E2
2	<p>GROUPAGE</p> <p>(Une seule télécommande peut commander jusqu'à 8 unités intérieures fonctionnant sur le même réglage)</p>	<p>8 unités intérieures maxi</p> 	<ul style="list-style-type: none"> • Commande filaire RBC-AMT21E RBC-AMT31E • Commande filaire simplifiée RBC-AS21E2
3	<p>Deux télécommandes</p> <p>(Le climatiseur est commandé par deux télécommandes à partir de deux endroits distincts.)</p>	<p>Système filaire Système filaire</p> 	<ul style="list-style-type: none"> • Commande filaire RBC-AMT21E RBC-AMT31E • Commande filaire simplifiée RBC-AS21E2 • Kit de télécommande infrarouge TCB-AX21U(W)-E2 RBC-AX22CE2 TCB-AX21E2
4	<p>Commande par horloge hebdomadaire</p> <p>(Programmation hebdomadaire)</p>	 <p>Horloge hebdomadaire</p> <ul style="list-style-type: none"> • Réglage de 3 cycles journaliers de marche/arrêt • Affichage des horaires programmés. • Période de vacances 	<ul style="list-style-type: none"> • Commande filaire RBC-AMT21E RBC-AMT31E + • Horloge hebdomadaire RBC-EXW21E2

1-4-2 Deux télécommandes

Ce type de commande convient pour une ou plusieurs unités intérieures commandées par deux télécommandes distinctes. (deux télécommandes maximum peuvent être reliées)

● Une unité intérieure commandée par deux télécommandes

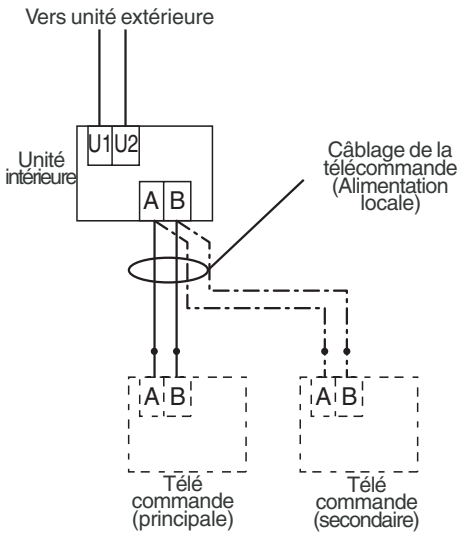

● Groupage par deux télécommandes

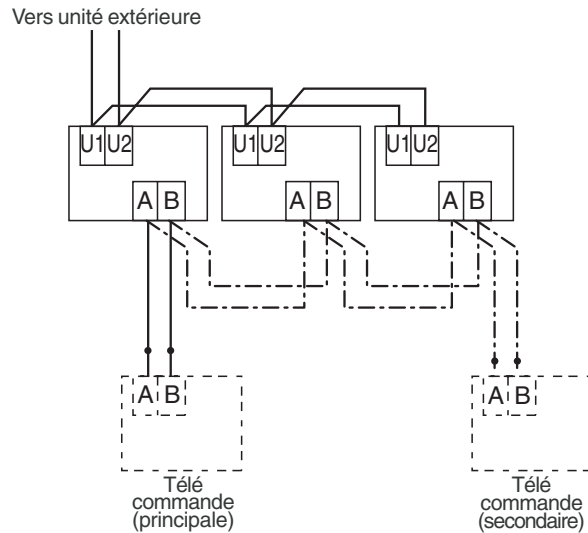

(Méthode de réglage pour une télécommande secondaire)

Dans le cas d'une commande filaire

Changer le connecteur d'adresse de la télécommande sur le côté de la carte électronique de la télécommande.

(pour la télécommande [RBC-AS21E2], se reporter au point « 4-1-2 Commande filaire simplifiée »)

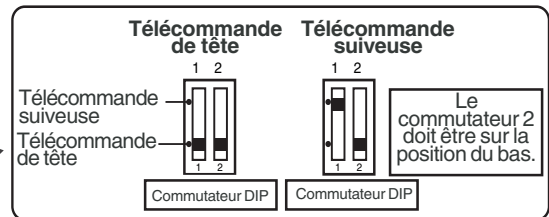
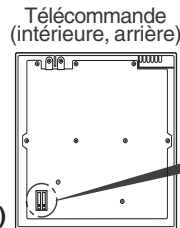

Dans le cas d'une télécommande infrarouge

Mettre le commutateur DIP 3[S003] de la carte du capteur sur la position ON.

Dans le cas d'une cassette 4 voies (pour les autres types de cassettes, se reporter à la notice d'installation du Kit de télécommande infrarouge ou au point « 4-1-3 Kit de télécommande infrarouge »)

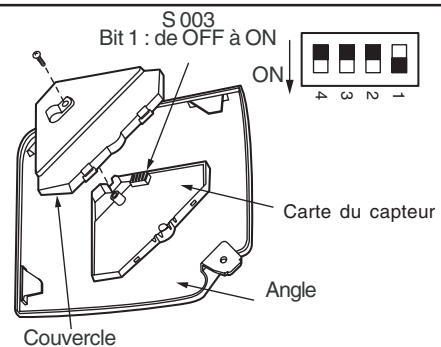
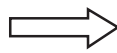

(Fonctionnement)

- 1) Le mode de fonctionnement peut être changé en donnant la priorité à la dernière commande (last push priority).
- 2) En cas d'utilisation d'une horloge, connecter l'horloge à l'une quelconque des télécommandes.

1-4-3 Groupage

Une télécommande peut commander jusqu'à 8 unités intérieures fonctionnant sur un même circuit.

Une commande twin ou triple d'un monosplit (systèmes Digital inverter et Super digital inverter) correspond à un groupage.

L'unité intérieure de tête régule la température de l'air intérieur en fonction de la température réglée sur la télécommande.

Schéma du système

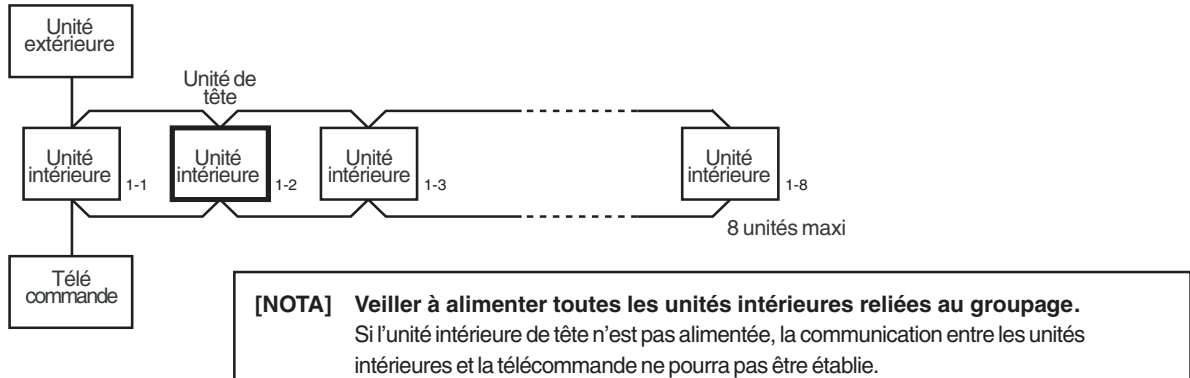

[1] Plage d'affichage de la télécommande

La télécommande affiche la plage de réglage de l'unité intérieure de tête.

Plage de réglage : Mode de fonctionnement, Volume d'air, Réglage de la température

[NOTA] Ne pas programmer l'unité gainable haute pression (AID-P***H, MMD-P***1H) comme unité intérieure de tête.

⇒ Choisir un autre type d'unité intérieure.

• Si l'unité intérieure de tête est de type gainable haute pression statique, la télécommande affiche ce qui suit.

Mode de fonctionnement : [AUTO] [HEAT] [COOL] [FAN], no [DRY] mode

Sélection du volume d'air : [HIGH]

• En mode [DRY], le type de gainable reste en mode[FAN] .

[NOTA] Ne pas programmer le modèle froid seul comme unité intérieure de tête.

⇒ Programmer le modèle avec pompe à chaleur comme unité intérieure de tête.

• Le mode [AUTO] [HEAT] ne peut pas être commandé.

[2] Commande à distance (HA)

Les unités intérieures de tête et suiveuse peuvent toutes les deux répondre à des signaux envoyés par des commandes situées à distance (HA).

La commande marche/arrêt de tête peut être envoyée à toutes les unités intérieures du même groupe.

[NOTA] Ne pas envoyer plusieurs signaux HA à un même groupe.

[3] Adressage

Toutes les unités intérieures du même groupe doivent être activées quand l'adressage automatique a lieu.

Si l'alimentation retarde de trois minutes après le début de l'adressage automatique, le système sera réinitialisé et l'adressage automatique recommencera.

[NOTA 1] Vérifier que tous les raccordements électriques ont été effectués correctement.

[NOTA 2] Confirmer individuellement chaque adresse de circuit / intérieure/ de groupe.

1-4-4 Applications d'une télécommande centralisée

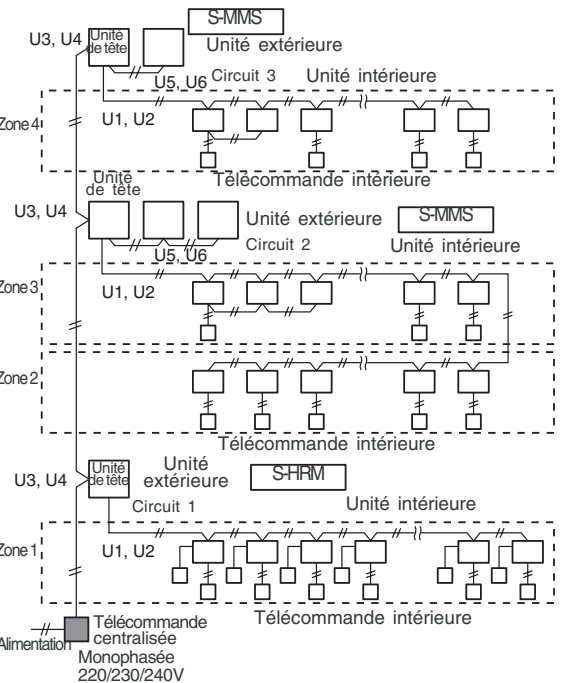
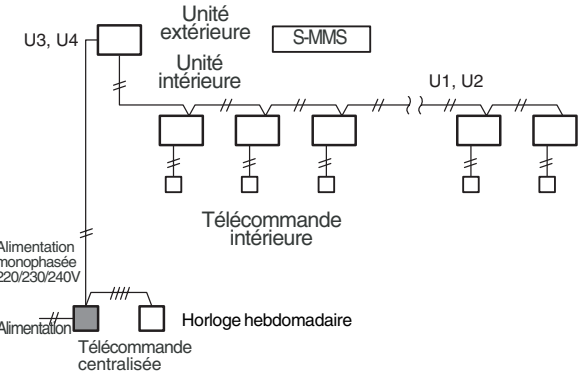
	Fonction de base	Schéma du système	Modèle	Référence
1	<p>Système de gestion centralisée pour 64 unités</p>	 <p>Fonction de la télécommande centralisée</p> <ul style="list-style-type: none"> • Jusqu'à 64 unités intérieures commandées individuellement. • Commande individuelle de 64 unités intérieures réparties en 4 zones. (jusqu'à 16 unités intérieures dans chaque zone) • Possibilité de relier jusqu'à 16 unités extérieures de tête. • Réglage de 4 arrêts sélectionnables pour empêcher le fonctionnement individuel par télécommande. • Possibilité de réglage de l'une des zones de 1 à 4. • Utilisable avec d'autres dispositifs de commande centralisée (jusqu'à 10 dispositifs de commande centralisée sur un seul circuit de commande) • Deux modes de commande au choix Mode de commande central/Mode de télécommande • Programmation simultanée de 3 périodes de marche/arrêt par jour associées à une programmation hebdomadaire. 	<ul style="list-style-type: none"> • Télécommande centralisée TCB-SC642TLE2 • Commande marche/arrêt TCB-CC163TLE2 <p>Télécommande intérieure</p> <ul style="list-style-type: none"> • Commande filaire RBC-AMT21E RBC-AMT31E • Commande filaire simplifiée RBC-AS21E2 	4-2
2	<p>Télécommande centralisée + Horloge hebdomadaire</p> <p>(La programmation hebdomadaire s'obtient en reliant une horloge hebdomadaire à la télécommande)</p>		<ul style="list-style-type: none"> • Télécommande centralisée TCB-SC642TLE2 • Commande marche/arrêt TCB-CC163TLE2 <p>+ • Horloge hebdomadaire RBC-EXW21E2</p> <p>Télécommande intérieure</p> <ul style="list-style-type: none"> • Commande filaire RBC-AMT21E RBC-AMT31E ou • Commande filaire simplifiée RBC-AS21E2 	4-2

	Fonction de base	Schéma du système	Modèle	Référence
3	Gestion centralisée sans télécommande intérieure	<p>Alimentation électrique monphasée 220/230/240V</p> <p>Unité extérieure U3, U4</p> <p>Unité intérieure U1, U2</p> <p>Télécommande centralisée</p> <p>(La télécommande intérieure est nécessaire même en cas de groupage en reliant plusieurs unités intérieures à 1 dérivation.)</p> <p>Alimentation électrique monphasée 220/230/240V</p> <p>Unité extérieure U3, U4</p> <p>Unité intérieure U1, U2 (groupé)</p> <p>Une télécommande intérieure est nécessaire</p> <p>Télécommande centralisée</p> <p>Disponible</p> <p>Alimentation électrique monphasée 220/230/240V</p> <p>Unité extérieure U3, U4</p> <p>Unité intérieure U1, U2 (groupé)</p> <p>Télécommande centralisée</p> <p>Disponible</p>	<ul style="list-style-type: none"> • Télécommande centralisée TCB-SC642TLE2 • Commande marche/arrêt TCB-CC163TLE2 <p>Télécommande intérieure</p> <ul style="list-style-type: none"> • Commande filaire RBC-AMT21E • Commande filaire RBC-AMT31E 	4-2
4	Gestion centralisée avec interface « monosplit »	<p>Alimentation électrique monphasée 220/230/240V</p> <p>Télécommande centralisée</p> <p>Unité de tête U3, U4 (S-MMS)</p> <p>Unité intérieure U1, U2</p> <p>Télécommande intérieure</p> <p>« monosplit » Interface de connexion</p> <p>* 1</p>	<ul style="list-style-type: none"> • Télécommande centralisée TCB-SC642TLE2 • Commande marche/arrêt TCB-CC163TLE2 • Interface de connexion « monosplit » TCB-PCNT30TLE2 (RAV-SM561KRT-E, SM801KRT-E ne sont pas compatibles) <p>Télécommande intérieure</p> <ul style="list-style-type: none"> • Commande filaire RBC-AMT21E • Commande filaire RBC-AMT31E • Commande filaire simplifiée RBC-AS21E2 	4-2

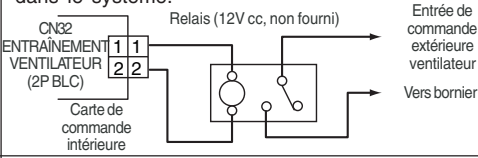
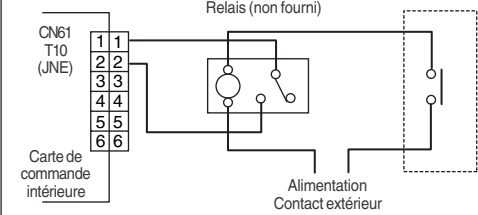
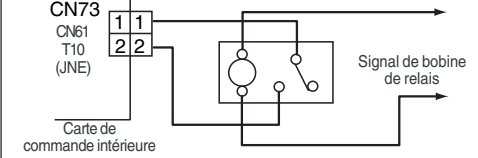
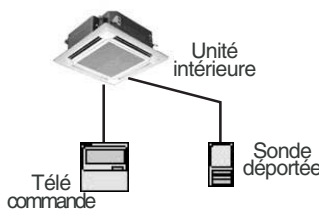
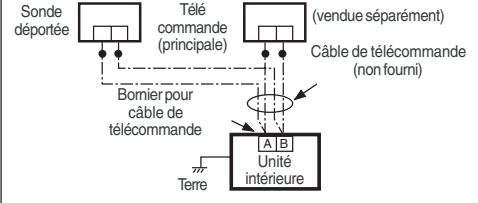

1-5 Commandes d'unités intérieures





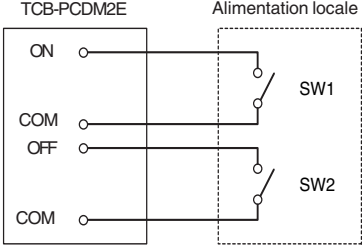

N°	Type de commande	Fonction	Référence
1	Changement de fonction	Fonctions requises pour permettre la commande du système. (Ex. Configuration capteur TA, corps de capteur TA / capteur de télécommande)	Réglage du code d'élément (DN) depuis la commande filaire
2	Commande du ventilateur par télécommande	La commande de marche/arrêt peut être envoyée à l'aide de la commande filaire si le ventilateur de l'échangeur de chaleur ou de ventilation est installé dans le système. 	Programmation depuis la commande filaire + Connexion de relais (alimentation locale)
3	Prévention du fonctionnement permanent	À l'aide d'un contacteur installé sur la porte d'entrée ou d'un système d'accès par carte, il est possible d'empêcher le fonctionnement permanent des unités intérieures ; pour cela, il faut configurer la télécommande et installer un relais. 	Programmation depuis la commande filaire + Connexion de relais (alimentation locale)
4	Contrôle de la demande	Désactivation du thermostat par signal de relais. • Exemple de raccordement 	Connexion de relais (alimentation locale)
5	Sonde déportée (TCB-TC21LE2) 	Détection à distance de la température de l'air.  [NOTA] Ne pas changer le capteur TA sur le capteur de la télécommande en utilisant le code d'élément (DN)	Capteur infrarouge (TCB-TC21LE2)

1-6 Commandes d'unités extérieures

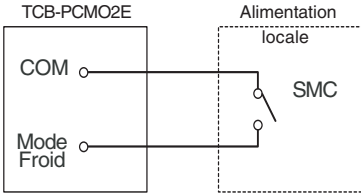
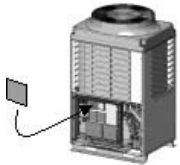
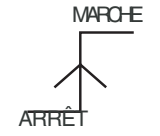
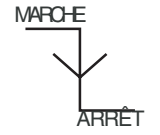
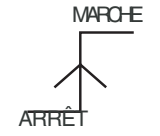
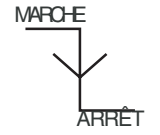
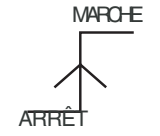
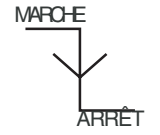
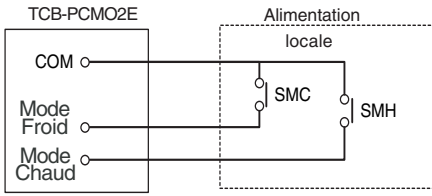
N°	Type de commande	Fonction	Méthode de réglage	Référence
1	Sélection ventilateur extérieur à haute pression statique	Augmente la vitesse du ventilateur extérieur de manière à pouvoir installer un tuyau ayant une pression statique extérieure maxi de 35Pa.	Position du sélecteur sur la carte d'interface extérieure	4-5-1
2	Froid en priorité, chaud en priorité	Choix entre froid en priorité et chaud en priorité. (réglage d'usine : chaud en priorité)		4-5-2
3	Commande prioritaire d'une unité intérieure spécifique	Une seule unité intérieure peut être indiquée comme prioritaire pour le changement du mode de fonctionnement.	Position du sélecteur sur la carte d'interface extérieure + Réglage du code d'élément (DN) depuis la commande filaire	4-5-3

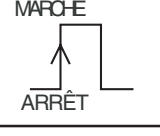
1-7 Commande utilisables par la carte électronique des unités extérieures

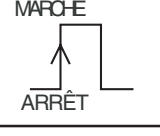
Modèle	Aspect	Fonction	Référence																																						
TCB-PCDM2E	 <p>Dimensions : 71 x 85 (mm)</p>	<p>[1] Contrôle des pics de puissance</p> <ul style="list-style-type: none"> ● Caractéristiques La puissance maximale de l'unité extérieure est limitée en fonction du réglage sélectionné du pic de puissance extérieur. ● Fonction Il est possible de choisir entre deux types de commande à l'aide du commutateur SW07 sur la carte électronique de l'interface de l'unité extérieure de tête. 	4-6-1																																						
	<p style="text-align: center;">Application</p>  <p>* Installer la carte électronique optionnelle dans l'inverter de l'unité extérieure de tête.</p>	<p>[Fonction standard] SW07-2 OFF</p> <table border="1" data-bbox="563 1122 1240 1256"> <thead> <tr> <th colspan="2">Entrée</th> <th colspan="2">SW07-1</th> </tr> <tr> <th>SW01</th> <th>SW02</th> <th>OFF</th> <th>ON</th> </tr> </thead> <tbody> <tr> <td>ON</td> <td>OFF</td> <td>0% (arrêt)</td> <td>jusqu'à 60%</td> </tr> <tr> <td>OFF</td> <td>ON</td> <td>100% (normal)</td> <td>100% (normal)</td> </tr> </tbody> </table> <p>[Fonction supplémentaire] SW07-2 ON</p> <table border="1" data-bbox="563 1395 1240 1597"> <thead> <tr> <th colspan="2">Entrée</th> <th colspan="2">SW07-1</th> </tr> <tr> <th>SW01</th> <th>SW02</th> <th>OFF</th> <th>ON</th> </tr> </thead> <tbody> <tr> <td>OFF</td> <td>OFF</td> <td>100% (normal)</td> <td>100% (normal)</td> </tr> <tr> <td>ON</td> <td>OFF</td> <td>jusqu'à 80%</td> <td>jusqu'à 85%</td> </tr> <tr> <td>OFF</td> <td>ON</td> <td>jusqu'à 60%</td> <td>jusqu'à 75%</td> </tr> <tr> <td>ON</td> <td>ON</td> <td>0% (arrêt)</td> <td>jusqu'à 60%</td> </tr> </tbody> </table> <ul style="list-style-type: none"> • Vérifier que les contacts des bornes sont solidement fixés. • Ne pas mettre SW1 et SW2 simultanément sur ON. 		Entrée		SW07-1		SW01	SW02	OFF	ON	ON	OFF	0% (arrêt)	jusqu'à 60%	OFF	ON	100% (normal)	100% (normal)	Entrée		SW07-1		SW01	SW02	OFF	ON	OFF	OFF	100% (normal)	100% (normal)	ON	OFF	jusqu'à 80%	jusqu'à 85%	OFF	ON	jusqu'à 60%	jusqu'à 75%	ON	ON
Entrée		SW07-1																																							
SW01	SW02	OFF	ON																																						
ON	OFF	0% (arrêt)	jusqu'à 60%																																						
OFF	ON	100% (normal)	100% (normal)																																						
Entrée		SW07-1																																							
SW01	SW02	OFF	ON																																						
OFF	OFF	100% (normal)	100% (normal)																																						
ON	OFF	jusqu'à 80%	jusqu'à 85%																																						
OFF	ON	jusqu'à 60%	jusqu'à 75%																																						
ON	ON	0% (arrêt)	jusqu'à 60%																																						

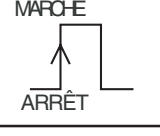
Modèle	Aspect	Fonction	Référence									
TCB-PCMO2E	 <p>Dimensions : 55,5 x 60 (mm)</p>	<p>[2] Commande du ventilateur par chute de neige</p> <p>● Caractéristiques Le ventilateur extérieur est déclenché par le signal de chute de neige reçu de l'extérieur.</p> <p>● Fonction</p> 	4-6-2									
	<p style="text-align: center;">Application</p>  <p>* Installer la carte électronique optionnelle dans l'inverter de l'unité extérieure de tête.</p>	<p>SMC : Entrée de sélection du mode Froid (sélecteur)</p> <table border="1" data-bbox="564 674 1238 992"> <thead> <tr> <th>Borne</th> <th>Signal d'entrée</th> <th>Fonctionnement</th> </tr> </thead> <tbody> <tr> <td rowspan="2" style="text-align: center;">SMC</td> <td style="text-align: center;">  </td> <td>Commande de ventilateur par chute de neige (enclenche le ventilateur extérieur.)</td> </tr> <tr> <td style="text-align: center;">  </td> <td>Fonctionnement normal (commande relâchée)</td> </tr> </tbody> </table> <p>Cette commande est activée quand la valeur d'un signal d'entrée augmente ou diminue. (Pour que la commande soit activée, le signal doit être maintenu pendant au moins 100m/s).</p>		Borne	Signal d'entrée	Fonctionnement	SMC		Commande de ventilateur par chute de neige (enclenche le ventilateur extérieur.)		Fonctionnement normal (commande relâchée)	
Borne	Signal d'entrée	Fonctionnement										
SMC		Commande de ventilateur par chute de neige (enclenche le ventilateur extérieur.)										
		Fonctionnement normal (commande relâchée)										
		<p>[3] Commande principale de marche/arrêt externe</p> <p>● Caractéristiques L'unité extérieure permet de mettre en marche ou d'arrêter le système.</p> <p>● Fonction</p>  <p>SMC : Signal d'entrée de mise en marche du système SMH : Signal d'entrée d'arrêt du système</p> <table border="1" data-bbox="564 1554 1238 1872"> <thead> <tr> <th>Borne</th> <th>Signal d'entrée</th> <th>Fonctionnement</th> </tr> </thead> <tbody> <tr> <td style="text-align: center;">SMC</td> <td style="text-align: center;">  </td> <td>Mise en marche de toutes les unités intérieures.</td> </tr> <tr> <td style="text-align: center;">SMH</td> <td style="text-align: center;">  </td> <td>Arrêt de toutes les unités intérieures.</td> </tr> </tbody> </table> <p>• Vérifier que les contacts des bornes sont solidement fixés.</p> <p>Cette commande est activée quand la valeur d'un signal d'entrée augmente ou diminue. (Pour que la commande soit activée, le signal doit être maintenu pendant au moins 100m/s).</p>	Borne	Signal d'entrée	Fonctionnement	SMC		Mise en marche de toutes les unités intérieures.	SMH		Arrêt de toutes les unités intérieures.	4-6-3
Borne	Signal d'entrée	Fonctionnement										
SMC		Mise en marche de toutes les unités intérieures.										
SMH		Arrêt de toutes les unités intérieures.										

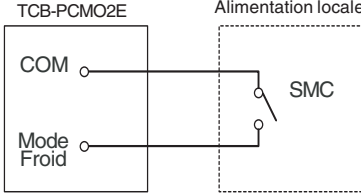
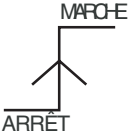
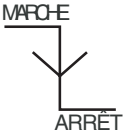
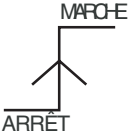
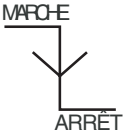
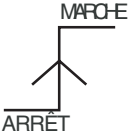
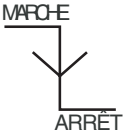
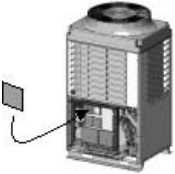
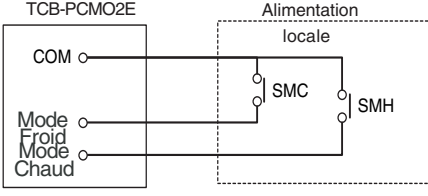
Modèle	Aspect	Fonction	Référence								
TCB-PCMO2E	 <p>Dimensions : 55,5 x 60 (mm)</p>	<p>[4] Fonctionnement nocturne (discret)</p> <p>● Caractéristiques Le niveau de bruit peut être diminué en réduisant la vitesse du compresseur et du ventilateur.</p> <p>● Fonction</p>  <p>SMC : Contact d'entrée du mode Froid</p> <table border="1" data-bbox="564 696 1238 1016"> <thead> <tr> <th>Borne</th> <th>Signal d'entrée</th> <th>Fonctionnement</th> </tr> </thead> <tbody> <tr> <td rowspan="2">SMC</td> <td>  </td> <td>Fonctionnement nocturne (discret).</td> </tr> <tr> <td>  </td> <td>Fonctionnement normal</td> </tr> </tbody> </table> <p>Cette commande est activée quand la valeur d'un signal d'entrée augmente ou diminue. (Pour que la commande soit activée, le signal doit être maintenu pendant au moins 100m/s).</p>	Borne	Signal d'entrée	Fonctionnement	SMC		Fonctionnement nocturne (discret).		Fonctionnement normal	4-6-4
	Borne	Signal d'entrée	Fonctionnement								
SMC		Fonctionnement nocturne (discret).									
		Fonctionnement normal									
<p style="text-align: center;">Application</p>  <p>* Installer la carte électronique optionnelle dans l'inverter de l'unité extérieure de tête.</p>	<p>[5] Sélection du mode de fonctionnement</p> <p>● Caractéristiques Cette commande permet de restreindre le mode de fonctionnement sélectionnable.</p> <p>● Fonction</p>  <p>SMC : Contact d'entrée du mode Froid SMH : Contact d'entrée du mode Chaud</p> <table border="1" data-bbox="564 1608 1238 1711"> <thead> <tr> <th>SMC</th> <th>SMH</th> <th>Mode de fonctionnement sélectionné</th> </tr> </thead> <tbody> <tr> <td>MARCHE</td> <td>ARRÊT</td> <td>Mode Froid seul autorisé</td> </tr> <tr> <td>ARRÊT</td> <td>MARCHE</td> <td>Mode Chaud seul autorisé</td> </tr> </tbody> </table> <p>Vérifier que les contacts des bornes sont solidement fixés.</p>	SMC	SMH	Mode de fonctionnement sélectionné	MARCHE	ARRÊT	Mode Froid seul autorisé	ARRÊT	MARCHE	Mode Chaud seul autorisé	4-6-5
SMC	SMH	Mode de fonctionnement sélectionné									
MARCHE	ARRÊT	Mode Froid seul autorisé									
ARRÊT	MARCHE	Mode Chaud seul autorisé									

[3] Interface de connexion « modèle 1:1 »

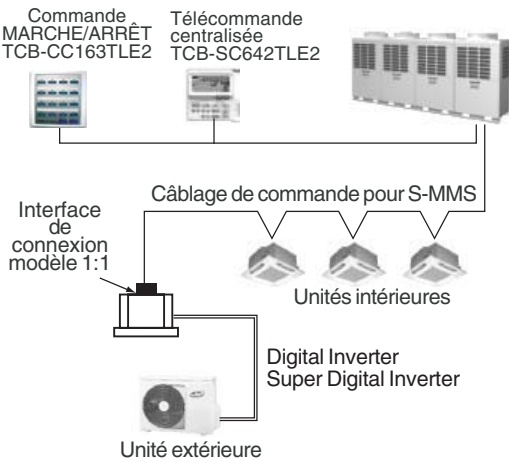
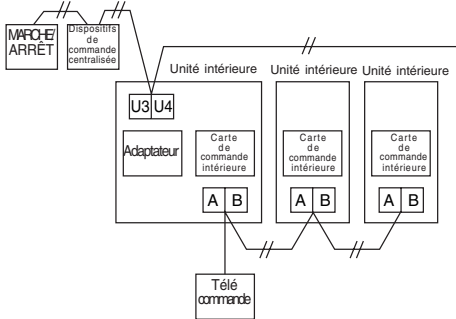
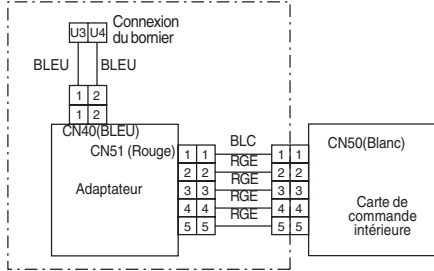
Modèle	Aspect	Caractéristiques	Référence
TCB-PCNT30TLE2	 <p>Installer la carte électronique optionnelle dans l'unité intérieure.</p>	<ul style="list-style-type: none"> ● Adaptateur pour monosplit permettant la connexion réseau du système DRV <p>Monosplit : Super digital inverter Digital inverter</p>	4-7-3
	<h4>Application</h4>	<h4>Branchement des câbles</h4>	
	 <p>Comande MARCHE/ARRÊT TCB-CC163TLE2 Télécommande centralisée TCB-SC642TLE2</p> <p>Interface de connexion modèle 1:1</p> <p>Câblage de commande pour S-MMS</p> <p>Unités intérieures</p> <p>Digital Inverter Super Digital Inverter</p> <p>Unité extérieure</p>	 <h4>Schéma de câblage de la carte intérieure</h4> 	

1-9 Commandes réseau

1-9-1 Système de commande à écran tactile

Schéma du système

Référence

4-7-3

Désignation	Référence	Caractéristiques techniques
Commande à écran tactile (en anglais)	BMS-TP0640ACE	64 FCU maxi., sans calcul de la facture d'électricité
	BMS-TP5120ACE	512 FCU maxi., sans calcul de la facture d'électricité
	BMS-TP0640PWE	64 FCU maxi., avec calcul de la facture d'électricité
	BMS-TP5120PWE	512 FCU maxi., avec calcul de la facture d'électricité
Serveur intelligent	BMS-LSV2E	Serveur connectable entre la commande à écran tactile et interface (RS-485)
Logiciel de serveur intelligent	BMS-STCC01E	Installé sur serveur intelligent
Interface relais TCS-Net	BMS-IFLSV1E	Interface connectable entre serveur intelligent et câble de commande
Interface relais de surveillance de l'énergie	BMS-IFWH3E	Interface pour wattmètre
Interface numérique relais pour signaux d'E/S	BMS-IFDD01E	Interface pour signaux d'E/S
(1) Surveillance des climatiseurs	Possibilité de surveillance du fonctionnement de chaque unité intérieure. [Unité] Tout l'immeuble, Tous les appartements, Chaque appartement, Chaque système de climatisation [Éléments surveillés] Fonctionnement et alarmes, Réglage de chaque système de climatisation	
(2) Commande des climatiseurs	La commande individuelle/de tête peut être effectuée à partir d'une unité. [Types de commandes] MARCHE/ARRÊT, programmation du fonctionnement, type de fonctionnement, volume d'air, position du volet, réglage de la température, réglage à distance (limité)	
(3) Programmation	Les climatiseurs sont commandés sur la base de leur programmation / schéma de fonctionnement. Il est possible de programmer le fonctionnement d'une seule unité individuelle. [Schéma de fonctionnement] Programmation hebdomadaire, programmation journalière (4 programmes), programmation pour jours non ouvrés	
(4) Affichage de la liste des alarmes	Affichage des alarmes sous forme de liste. [Éléments affichés] Liste des alarmes, unités touchées, heures de survenue des alarmes	
(5) Affichage de l'enregistrement des alarmes	Affichage de l'historique des alarmes sous forme de liste. [Éléments affichés] Liste des alarmes, unités touchées, heures de survenue des alarmes	
(6) Extraction des données du rapport mensuel	Les données du rapport annuel sont mises en mémoire dans la « Compact Flash ». Les rapports mensuels peuvent être générés pour les unités individuelles en utilisant le logiciel de création de rapports mensuels. [Liste des rapports mensuels] Nombre de commutations marche/arrêt, horaires de fonctionnement, résultats du dispositif de surveillance de la consommation d'énergie	
(7) Extraction des données relatives à la surveillance de la consommation d'énergie	Les données relatives à la consommation d'énergie sont enregistrées dans la « Compact Flash ». La consommation d'énergie de chaque unité peut être enregistrée en utilisant le logiciel de surveillance de la consommation d'énergie. [Données relatives à la surveillance de la consommation d'énergie] Consommation d'énergie mesurée par le wattmètre	

1-9-2 LONWORKS

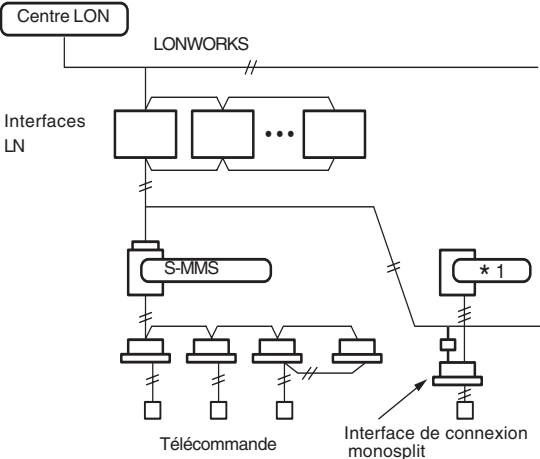
Schéma du système	Modèle	Référence
 <p>*1 Systèmes TOSHIBA Digital Inverter et Super Digital Inverter</p> <p>L'interface LONWORKS doit être connectée entre un ordinateur de gestion d'un immeuble et un système S-HRM ou S-MMS.</p> <p>[Passerelle LONWORKS]</p> <ul style="list-style-type: none"> ■ Commande <ul style="list-style-type: none"> • Fonctionnement : Marche/arrêt • Mode : Froid/Chaud/Ventilation • Réglage de la température • Réglage de la vitesse du ventilateur ■ Moniteur <ul style="list-style-type: none"> • Fonctionnement : Marche/arrêt • Mode : Froid/Chaud/Ventilation/Panne • Réglage de la température • Température ambiante 	<ul style="list-style-type: none"> • LN Interface TCB-IFLN640TLE2 • Interface de connexion monosplit TCB-PCNT30TLE2 (RAV-SM561KRT-E, SM801KRT-E ne sont pas compatibles) <p>Télécommande intérieure</p> <ul style="list-style-type: none"> • Commande filaire RBC-AMT21E RBC-AMT31E ou • Commande filaire simplifiée RBC-AS21E2 	<p style="text-align: center;">4-8-2</p>

1-9-3 Commande centralisée sous Windows (en cours de de développement)

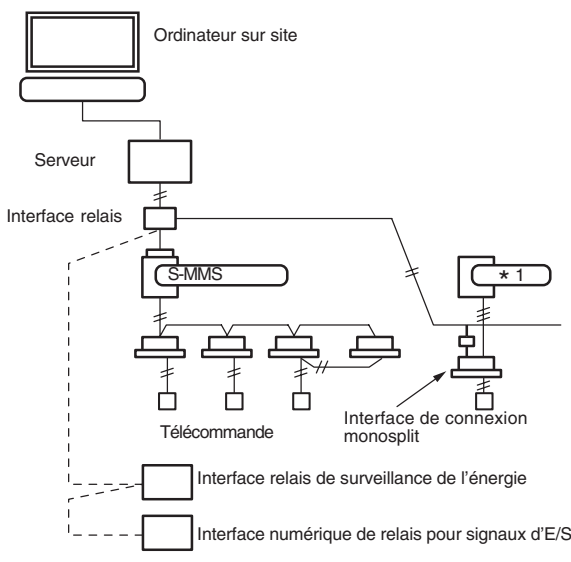
Schéma du système	Modèle	Référence
 <p>*1 Systèmes TOSHIBA Digital Inverter et Super Digital Inverter</p>		4-8-3

1-9-4 BACnet

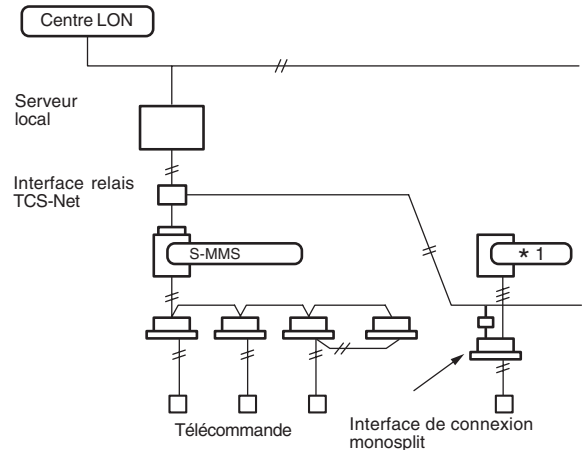
Schéma du système	Modèle	Référence
 <p>*1 Systèmes TOSHIBA Digital Inverter et Super Digital Inverter</p> <p>Le serveur local doit être connecté au réseau BACnet et au système S-HRM/S-MMS par l'intermédiaire de l'interface.</p>	<ul style="list-style-type: none"> • Serveur local BACnet BMS-LSV2E • Interface relais TCS-Net BMS-IFLSV1E • Interface de connexion monospit TCB-PCNT30TLE2 (RAV-SM561KRT-E, SM801KRT-E ne sont pas compatibles) <p>Télécommande intérieure</p> <ul style="list-style-type: none"> • Commande filaire RBC-AMT21E RBC-AMT31E • Commande filaire simplifiée RBC-AS21E2 	4-8-4

(Nota) Les spécifications des points 1-9-1 à 1-9-4 n'étaient pas disponibles au moment de la publication de ce document. Pour de plus amples informations (configuration, réglage), s'adresser à votre agence commerciale.

2

SCHÉMA DE CÂBLAGE DU SYSTÈME

et

MÉTHODE DE CÂBLAGE

DES COMMANDES

- 2-1 Modèle utilisable et unités connectables**
- 2-2 Schéma de câblage du système**
 - 2-2-1 Pour système DRV uniquement**
 - 2-2-2 Pour système combiné avec monosplit**
- 2-3 Conception du câblage de commande**
- 2-4 Mise à la terre des câbles blindés**
 - 2-4-1 Pour système DRV uniquement**
 - 2-4-2 Pour système combiné avec monosplit**
- 2-5 Conditions générales à respecter pour le câblage d'une commande**

2-1 Modèle utilisable et unités connectables

1) Modèle utilisable

- Système DRV Super Modular Multi System (S-MMS)
Super heat recovery multi system (Super HRM)
- Monosplit Super digital inverter, Digital inverter

2) Nombre maximum d'unités reliées

[1] Pour système DRV uniquement

	Unité reliée	N.bre d'unités	Nota
1	Unité extérieure (de tête)	Jusqu'à 16 unités	
2	Unité extérieure (suiveuse)	Jusqu'à 3 unités	Dans le même circuit frigorifique
3	Unité intérieure	Jusqu'à 64 unités	<ul style="list-style-type: none"> • Jusqu'à 64 unités maximum en cas de groupage* • Jusqu'à 48 unités maximum dans un circuit frigorifique
4	Groupage d'unités intérieures	Jusqu'à 8 unités	
5	Dispositif de commande centralisée	Jusqu'à 10 unités	<ul style="list-style-type: none"> • Télécommande centralisée

* Une unité intérieure suiveuse dans un groupage doit être comptée comme une unité intérieure.

[2] Pour système combiné avec Digital Inverter / Super Digital Inverter

	Unité reliée	N.bre d'unités	Nota
1	Unité extérieure (unité de tête pour système DRV)	Jusqu'à 16 unités	
2	Unité extérieure (unité suiveuse pour système DRV)	Jusqu'à 3 unités	Dans le même circuit frigorifique
3	Unité intérieure	Jusqu'à 64 unités	<ul style="list-style-type: none"> • Jusqu'à 64 unités intérieures pour les deux systèmes. * Pour le monosplit, les unités intérieures suiveuses de commande twin ou de groupage ne doivent pas être comptées. • Pour système DRV, jusqu'à 48 unités maximum dans un circuit frigorifique
4	Groupage d'unités intérieures	Jusqu'à 8 unités	
5	Dispositif de commande centralisée	Jusqu'à 10 unités	<ul style="list-style-type: none"> • Télécommande centralisée

* Jusqu'à 64 circuits frigorifiques au total peuvent être commandés. (DRV combiné au monosplit).
(avec le système DRV, il est toutefois possible de relier jusqu'à 16 circuits frigorifiques)

* L'interface monosplit est reliée aux unités intérieures.

2-2 Schéma de câblage du système

2-2-1 Pour système DRV uniquement

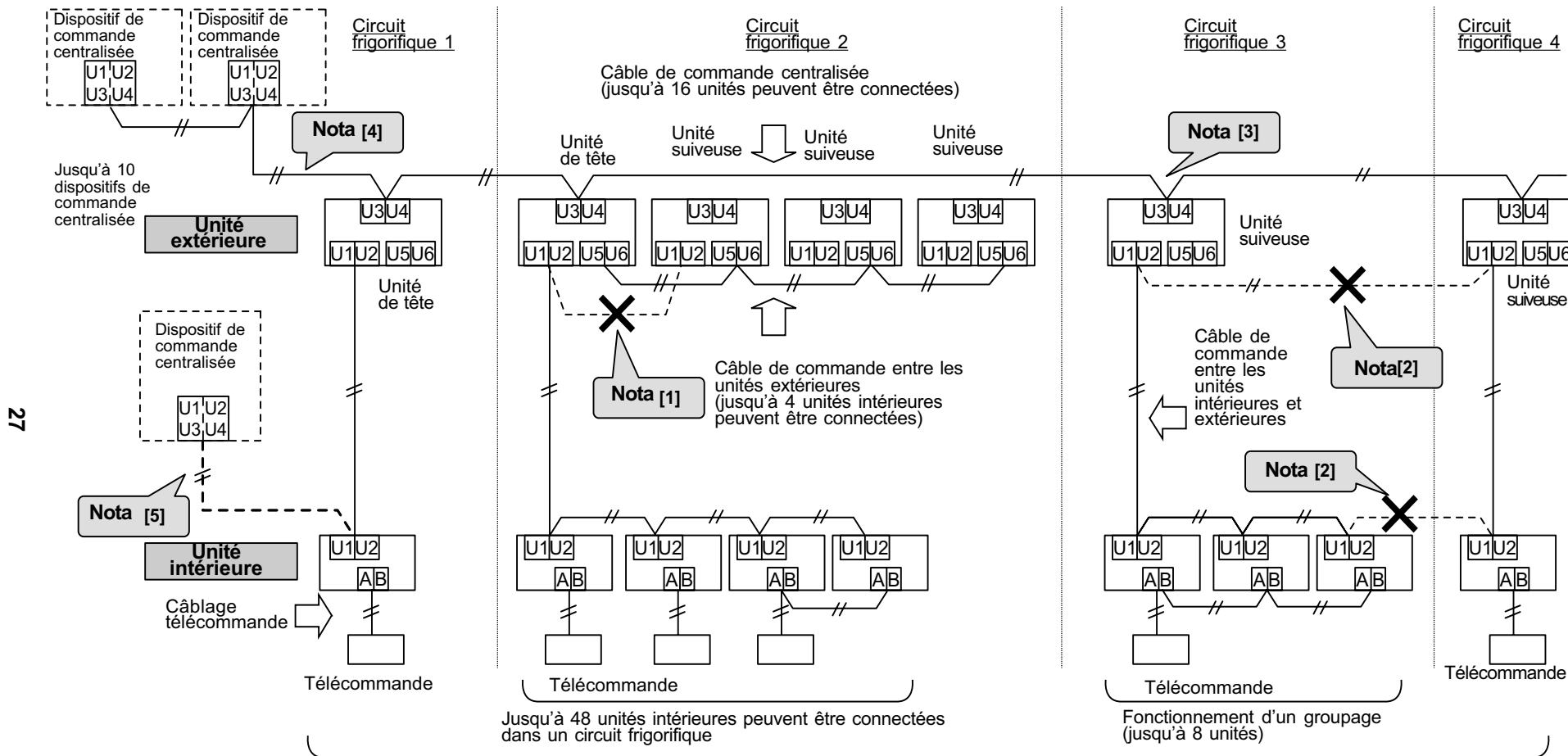

- Nota) [1] Ne pas relier le câblage intérieur/extérieur à plusieurs unités extérieures.
 (le câblage des commandes intérieures/extérieures établit automatiquement l'unité extérieure comme unité de tête)
- [2] Ne pas relier le câblage entre des unités intérieure et extérieure ne doit pas être connecté à un autre circuit frigorifique.
- [3] Connecter le câblage de la commande centralisée à l'unité extérieure de tête.
- [4] Connecter les dispositifs de commande centralisée au câblage de la commande centralisée.
- [5] Les dispositifs de commande centralisée peuvent être connectés au câblage de commande des unités intérieures et extérieures.

2-2-2 Pour système combiné avec monosplit

Système DRV

« modèle 1:1 » (Super digital Inverter, Digital Inverter)

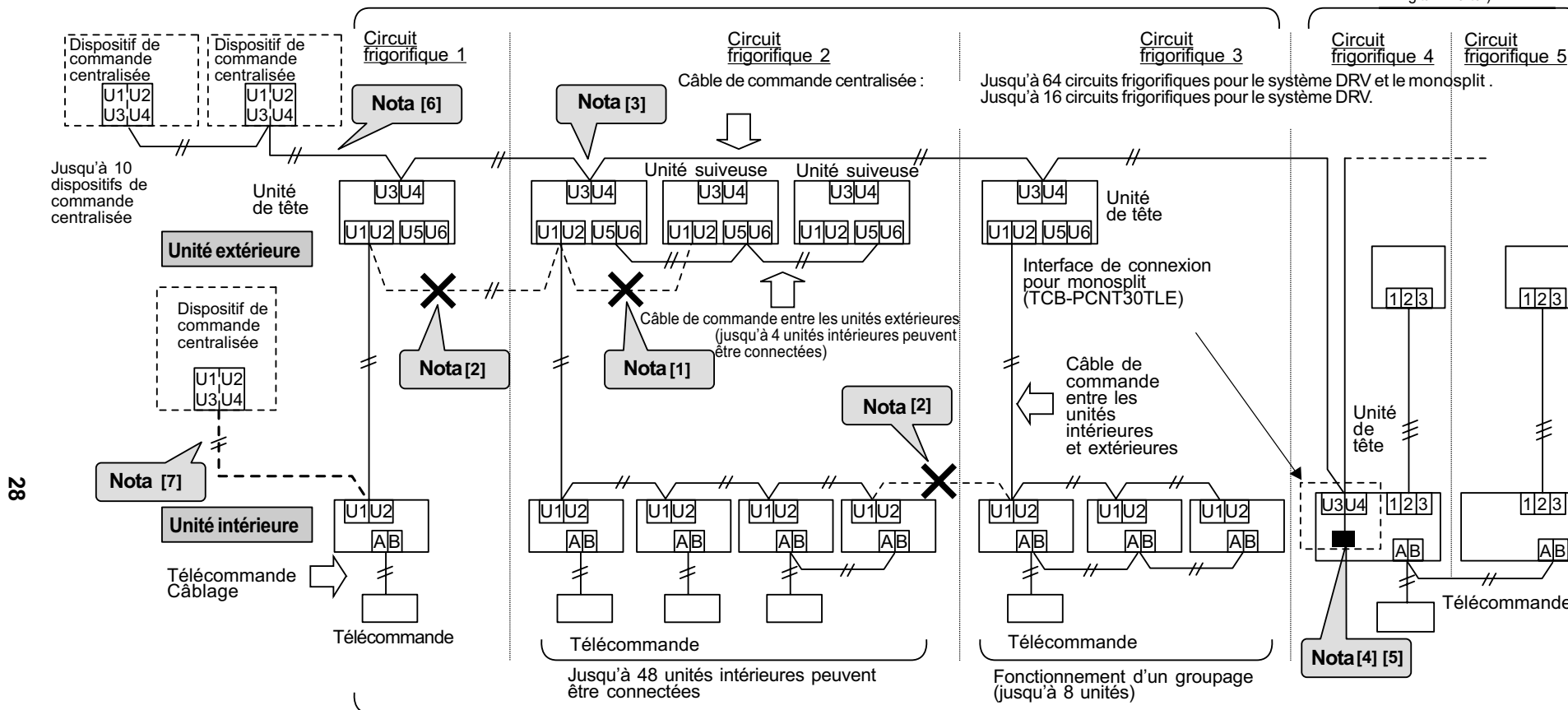

Nota) [1] Ne pas relier le câblage intérieur/extérieur à plusieurs unités extérieures. (le câblage des commandes intérieures/extérieures/externes établit automatiquement l'unité extérieure comme unité de tête)

[2] Le câblage entre des unités intérieures et extérieures ne doit pas être connecté à un autre circuit frigorifique.

[3] Connecter le câblage de la commande centralisée à l'unité extérieure de tête.

[4] Si le monosplit est contrôlé par un dispositif de commande centralisé, il faut utiliser une interface de connexion du monosplit.

[5] Dans le cas d'une commande twin sur un monosplit relier l'interface de connexion monosplit à l'unité intérieure de tête.

[6] Connecter les dispositifs de commande centralisée au câblage de la commande centralisée.

[7] Les dispositifs de commande centralisée peuvent également être connectés au câblage de commande entre les unités intérieures et extérieures.

* Dans le cas du monosplit, il est nécessaire de réadresser la configuration pour les commandes filaires. (pour plus de détails, se reporter au point « 3-2-10 »).

2-3 Conception du câblage de commande

1. Tous les câbles de commande possèdent 2 fils sans polarité.
2. Veiller à utiliser un câble blindé pour éviter les bruits.
 - Câblage extérieur-extérieur / intérieur-intérieur / extérieur-intérieur. Câblage de commande centralisée.

Câble de commande entre unités intérieures et extérieures (L1,L2,L3), câble de commande centralisée (L4)

Câble	2 âmes, sans polarité
Type	Câble blindé
Section	1,25 mm ² : Jusqu'à 1000 m, 2,0 mm ² : Jusqu'à 2000 m (*1)

Nota (1) : Longueur totale du câble de commande de tous les circuits frigorifiques (L1 + L2 + L3 + L4)

Câble de commande entre unités extérieures (L5)

Câble	Câble
Type	Type
Section	Section
Longueur	Longueur

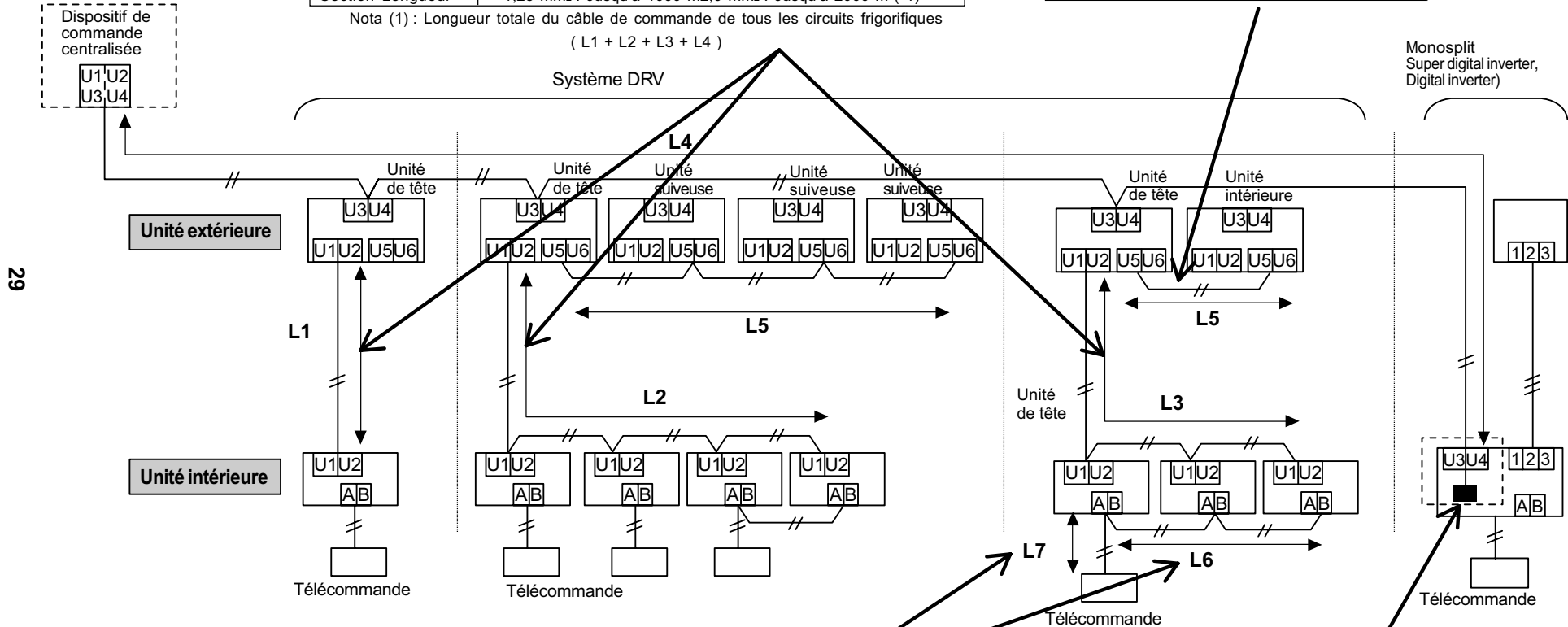

Câble de télécommande (L6, L7)

Câble	2 âmes, sans polarité
Section	0,5 mm ² ~ 2,0 mm ²
Longueur	Jusqu'à 500 m (L6 + L7), Jusqu'à 400 m quand une télécommande infrarouge est intégrée dans un groupe. Jusqu'à 200 m au total de câble de commande entre les unités intérieures (L6)

Interface de connexion monosplit (TCB-PCNT30TLE)

2-4 Mise à la terre des câbles blindés

2-4-1 Pour système DRV uniquement

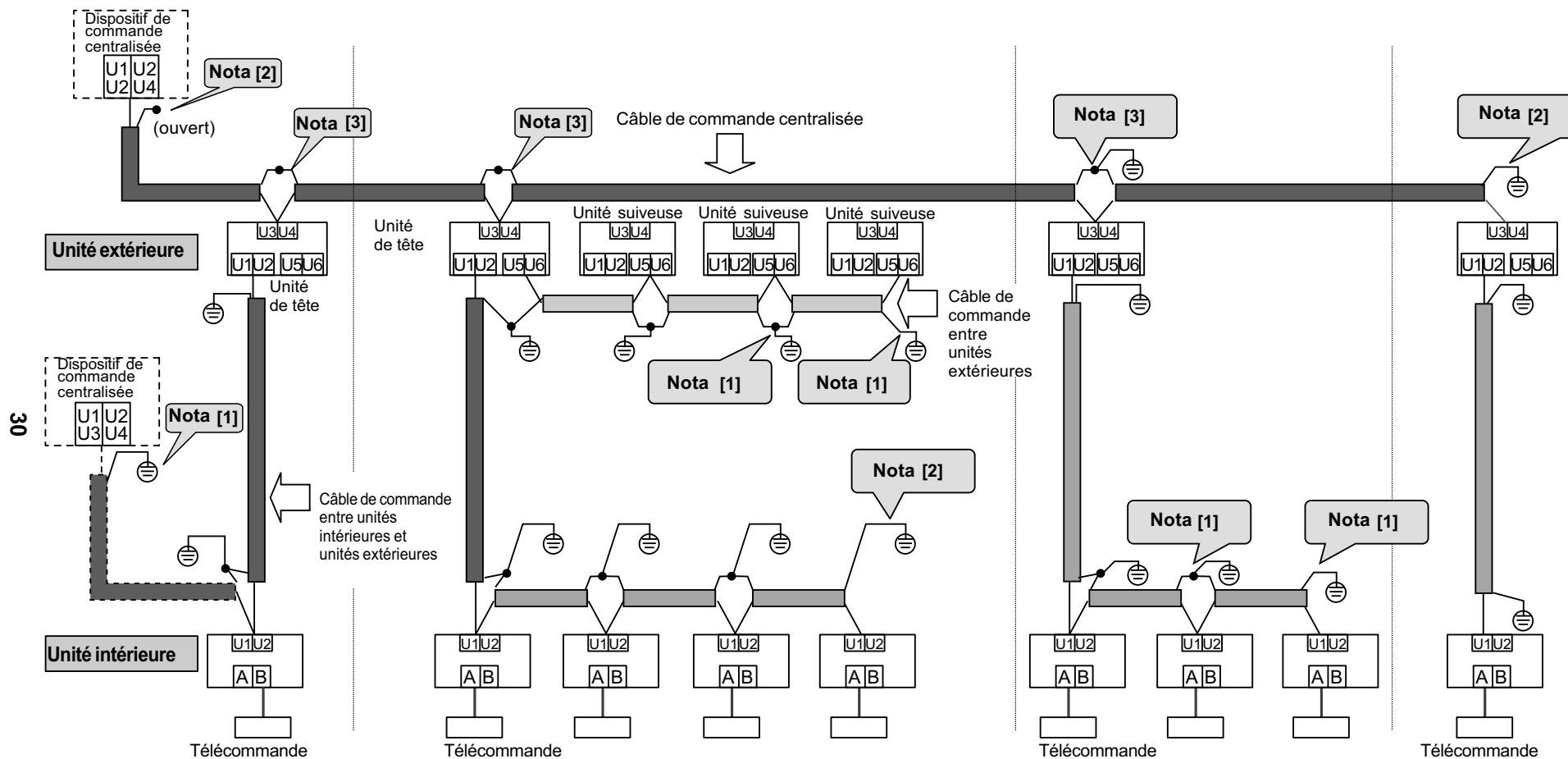

- Nota) [1] Toujours relier l'extrémité des câbles blindés et effectuer une mise à la terre (masse) des câbles branchés à la fois aux unités extérieures et aux unités intérieures.
- [2] Pour les câbles blindés qui sont branchés entre la télécommande centralisée et les unités extérieures, effectuer seulement une mise à la terre (masse) à une extrémité du câblage de la commande centralisée. Laisser l'autre extrémité du fil ouverte.
- [3] Les fils blindés doivent uniquement être reliés entre des unités extérieures de têtes.

2-4-2 Pour système combiné avec monospit

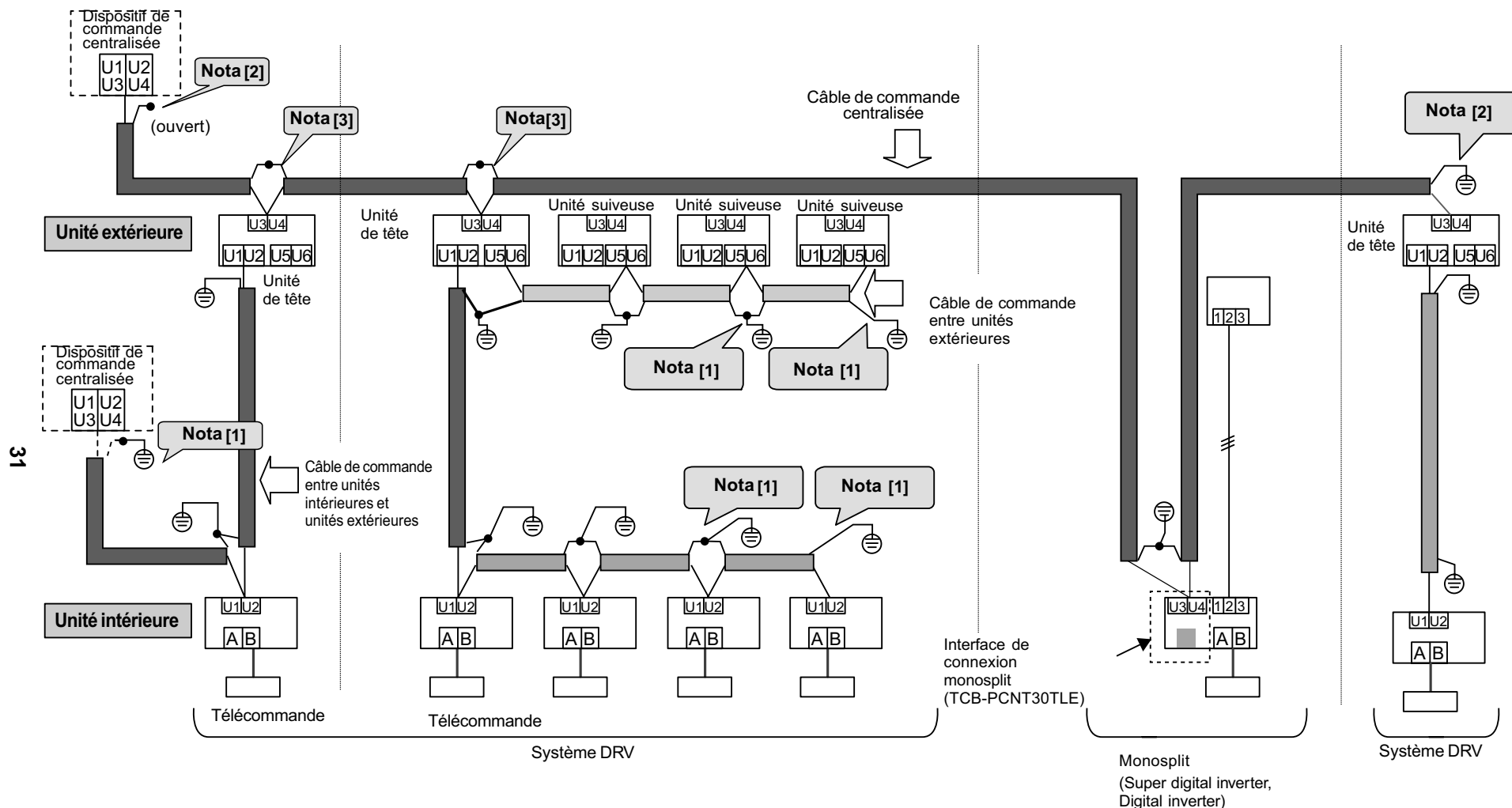

- Nota) [1] Toujours relier l'extrémité des câbles blindés et effectuer une mise à la terre (masse) des câbles branchés à la fois aux unités extérieures et aux unités intérieures.
- [2] Pour les câbles blindés qui sont branchés entre la télécommande centralisée et les unités extérieures, effectuer seulement une mise à la terre (masse) à une extrémité du câblage de la commande centralisée. Laisser l'autre extrémité du fil ouverte.
- [3] Les fils blindés doivent uniquement être reliés entre des unités extérieures de têtes.

Conditions générales à respecter pour le câblage d'une commande

- 1) Pour éviter les anomalies de fonctionnement, isoler le câblage de commande de la ligne d'alimentation électrique.
- 2) La ligne d'alimentation du climatiseur doit être d'au moins 50 mm.
- 3) Il faut laisser au moins 300 mm par rapport à une autre source d'alimentation.
- 4) Vérifier que les câbles blindés des unités intérieures et extérieures sont mis à la terre.
- 5) Le câblage de commande et la ligne d'alimentation ne doivent pas être réunis dans un même câble à plusieurs âmes.

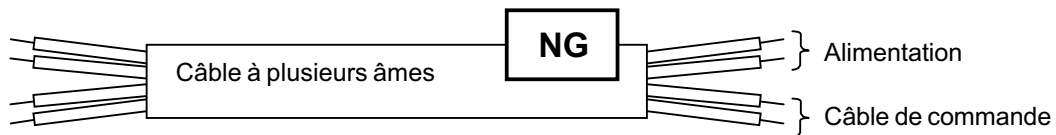

- 6) Ne pas réunir plusieurs fils de commande dans un même câble à plusieurs âmes.

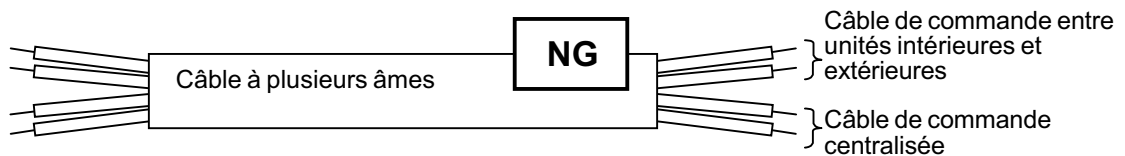

- 7) Si des appareils à hautes harmoniques se trouvent à proximité du climatiseur, déplacer le climatiseur à au moins 3 mètres de ces appareils.

NOTA La connexion de quatre fils de commande ou plus à une borne n'est pas admis.

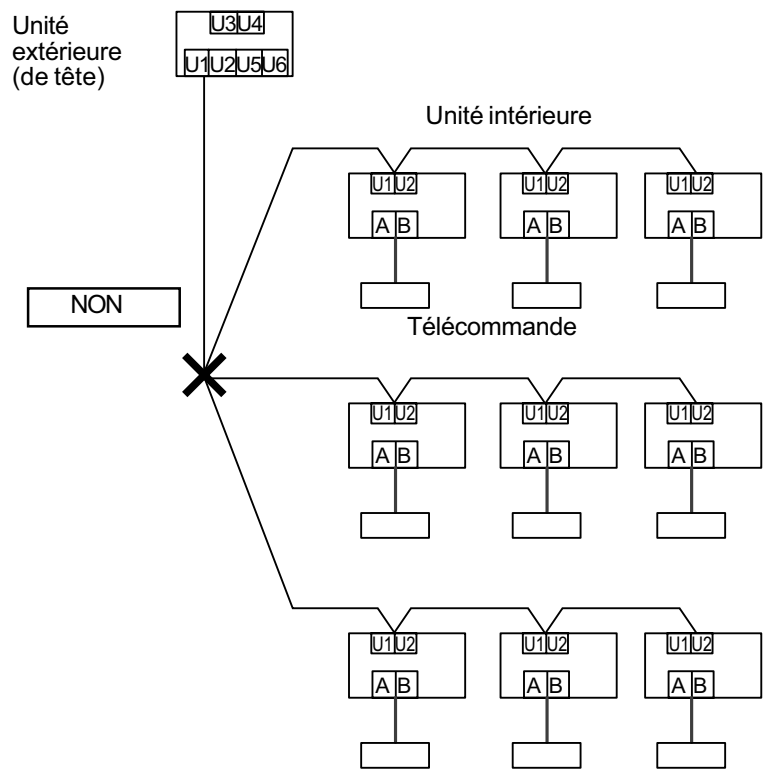

NOTA Ne jamais effectuer un câblage en boucle des fils de commande.

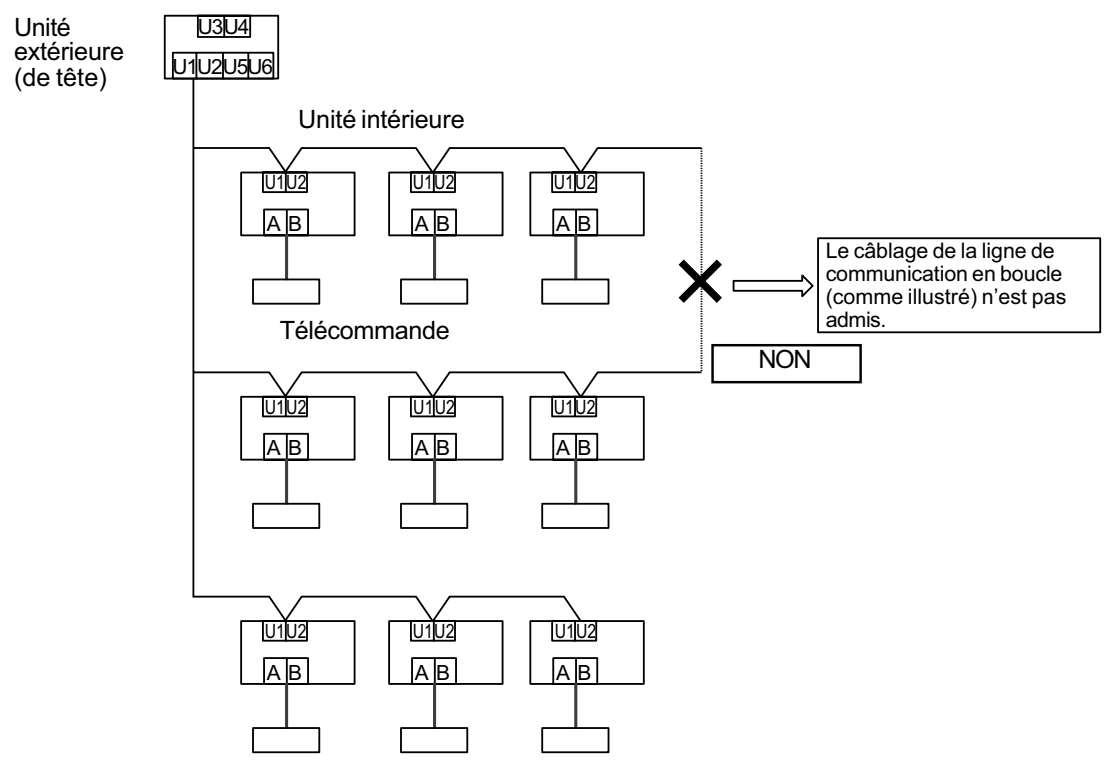

3

ADRESSAGE

3-1 Définition des adresses

3-2 Procédure d'adressage

3-2-1 Vérification à la mise sous tension

3-2-2 Adressage automatique

3-2-3 Adressage manuel à partir d'une télécommande

3-2-4 Confirmation de l'adresse et de la position d'une unité intérieure en utilisant la télécommande

3-2-5 Changement de l'adresse des unités intérieures à partir d'une commande filaire

3-2-6 Exemple d'adressage (système DRV)

3-2-7 Annulation d'une adresse (retour à l'adresse par défaut établie en usine)

3-2-8 Unités additionnelles sans adresse (extension du système, etc.)

3-2-9 Adressage d'une commande centralisée

3-2-10 Réadressage d'une commande centralisée d'un système super digital inverter ou digital inverter

3-2-11 Exemple de changement d'adresse des unités intérieures (Super Digital Inverter et Digital Inverter)

3-1 Définition des adresses

Adresse des unités intérieures

- L'adresse des unités intérieures permet à l'unité extérieure de localiser chaque unité intérieure.
Chaque unité intérieure d'un circuit frigorifique a sa propre adresse.

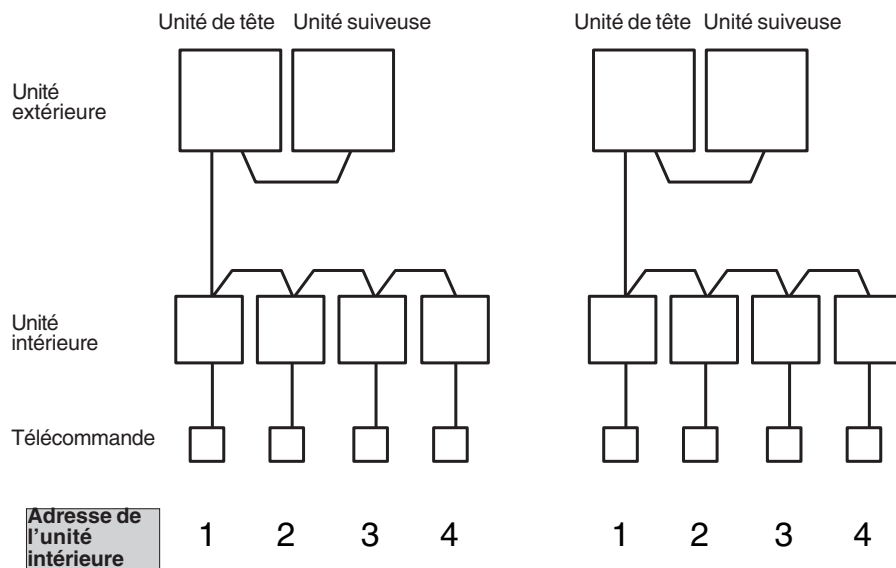

Adresse du groupe

- L'adresse du groupe permet de localiser un groupage et détermine quelle est l'unité de tête et l'unité suiveuse.
L'adresse de groupe et l'unité intérieure de tête sont déterminées automatiquement lors d'un adressage automatique. (l'unité intérieure qui devient unité de tête n'est pas définie pendant l'exécution d'un adressage automatique).

Unité intérieure d'une commande individuelle : Adresse du groupe = 0
 Unité intérieure de tête d'un groupage : Adresse du groupe = 1
 Unité intérieure suiveuse d'un groupage : Adresse du groupe = 2

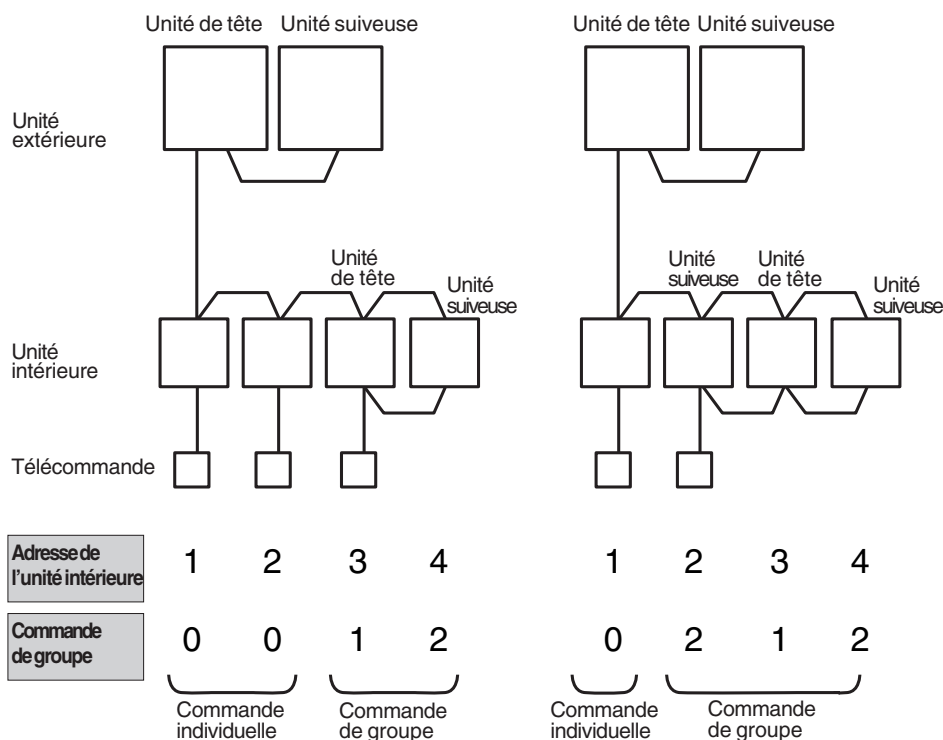

Adresse de circuit (adressage du système)

- L'adresse de circuit identifie le point dans le circuit (circuit frigorifique) où les unités intérieures sont connectées. Cette adresse de circuit s'effectue à l'aide d'un commutateur situé sur la carte d'interface de l'unité extérieure de tête. Par défaut : Adresse de circuit = 1

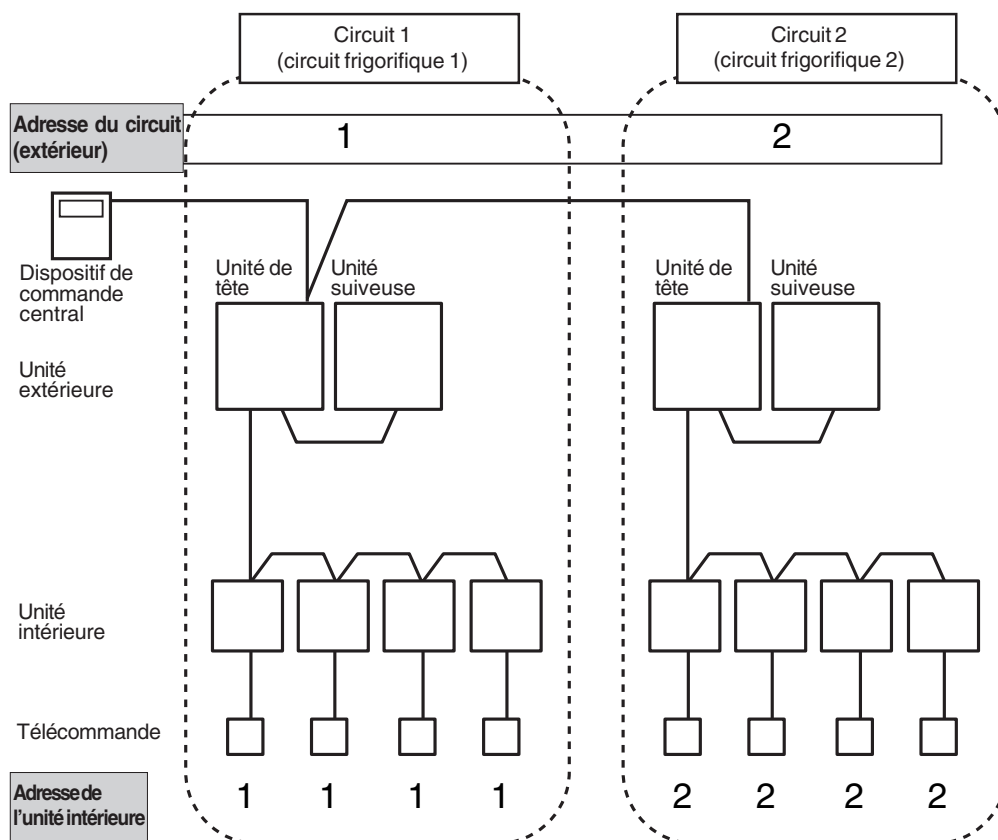

Adresse de commande centralisée

- L'adresse de commande centralisée s'utilise pour permettre aux dispositifs de commande centralisée de localiser chaque unité intérieure.

Cette adresse peut être définie automatiquement ou manuellement à partir des dispositifs de commande centralisée ou manuellement à partir des dispositifs de commande filaire.

Dans le cas d'un groupage dans des systèmes DVR, une adresse de commande centralisée est attribuée à chaque unité intérieure d'un groupage.

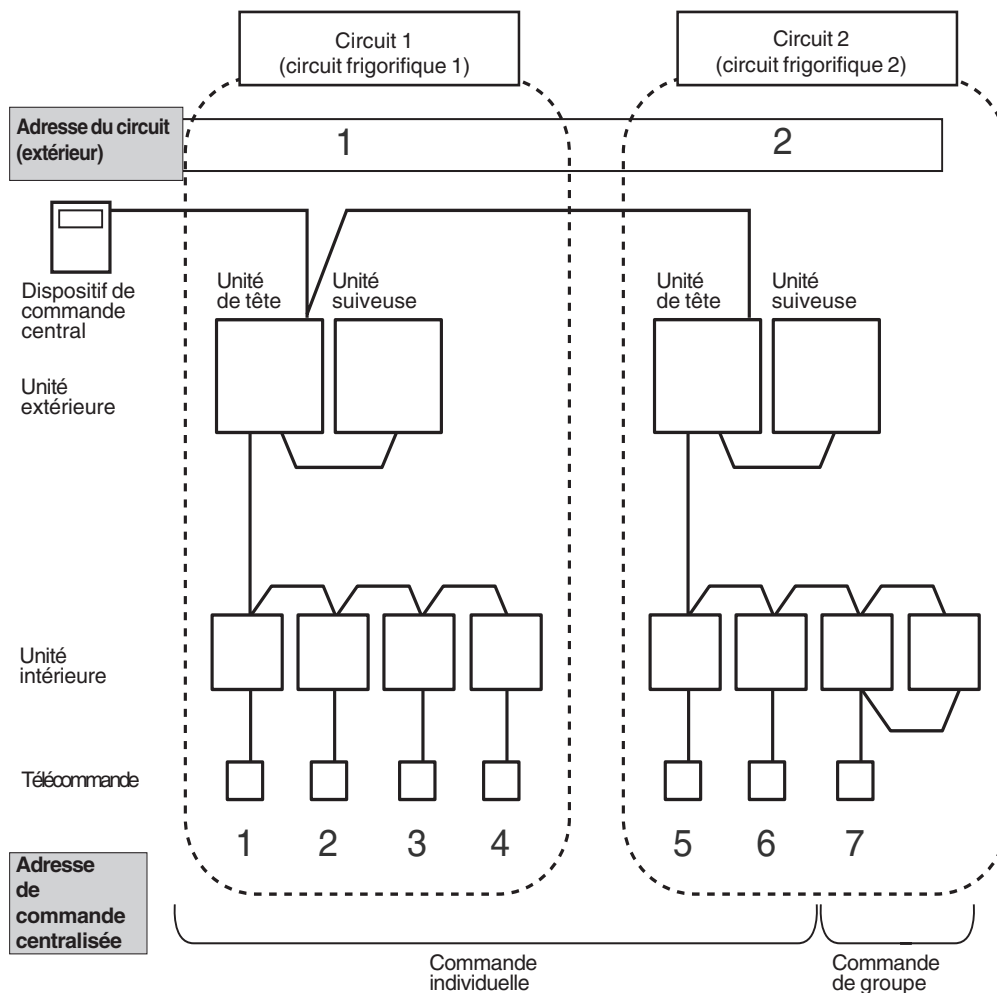

Adresse zone (Zone n°)

- L'adresse de la zone doit être définie quand la télécommande centralisée est utilisée pour toutes les zones.
La définition de cette adresse de zone s'effectue à l'aide d'un commutateur sur la télécommande centralisée

La télécommande centralisée peut subdiviser les unités intérieures en 4 zones (maximum).

La zone à laquelle appartient l'unité intérieure est identifiée par l'adresse de commande centralisée.

Adresse de commande centralisée	Zone No.
1 à 16	Zone 1
17 à 32	Zone 2
33 à 48	Zone 3
49 à 64	Zone 4

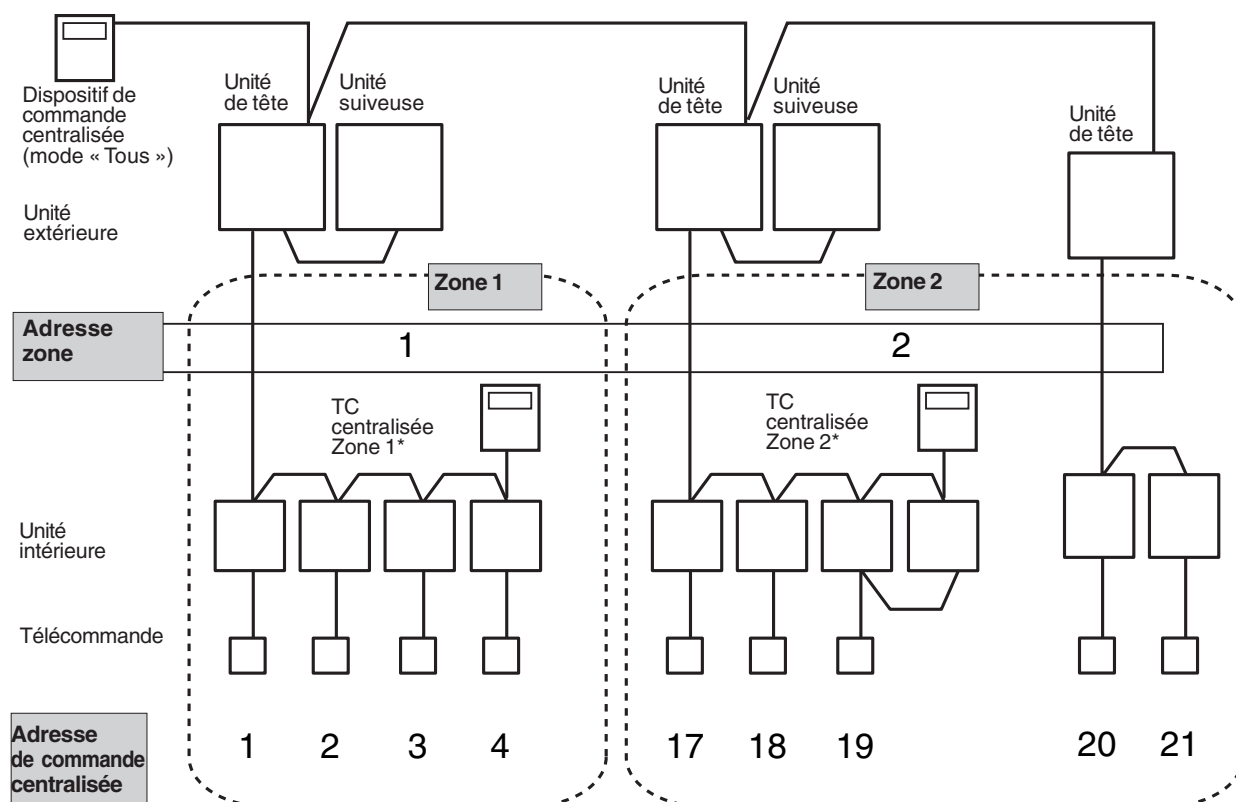

* TC: Télécommande

3-2 Procédure d'adressage

Dans ce climatiseur, il faut définir l'adresse des unités intérieures avant le démarrage. Définir les adresses des unités intérieures comme décrit ci-après.

MISE EN GARDE

1. Définir les adresses après avoir terminé le câblage.
2. Veiller à mettre d'abord sous tension l'unité intérieure → l'unité extérieure. Si cet ordre n'est pas respecté, le code de vérification [E19-00] (Erreur N° d'unités de tête) s'affiche. Quand un code de vérification est affiché, éteindre et rallumer le système dans l'ordre correct.
3. Il faut 10 minutes maximum (normalement 5 minutes environ) pour la définition d'une adresse sur le circuit 1.
4. Pour l'adressage automatique, il est nécessaire de définir la partie extérieure.
(il n'est pas possible d'effectuer l'adressage en effectuant uniquement la mise sous tension.)
5. Pour définir une adresse, il faut faire fonctionner le climatiseur.
6. L'adressage manuel est également possible en plus de l'adressage automatique.
Adressage automatique : Adressage depuis SW15 sur la carte d'interface de l'unité de tête.
Adressage manuel : Adressage depuis la commande filaire (RBC-ATM21E, RBC-AMT31E)
* Il est temporairement nécessaire de définir les unités intérieures 1 par 1.

Schéma d'adressage

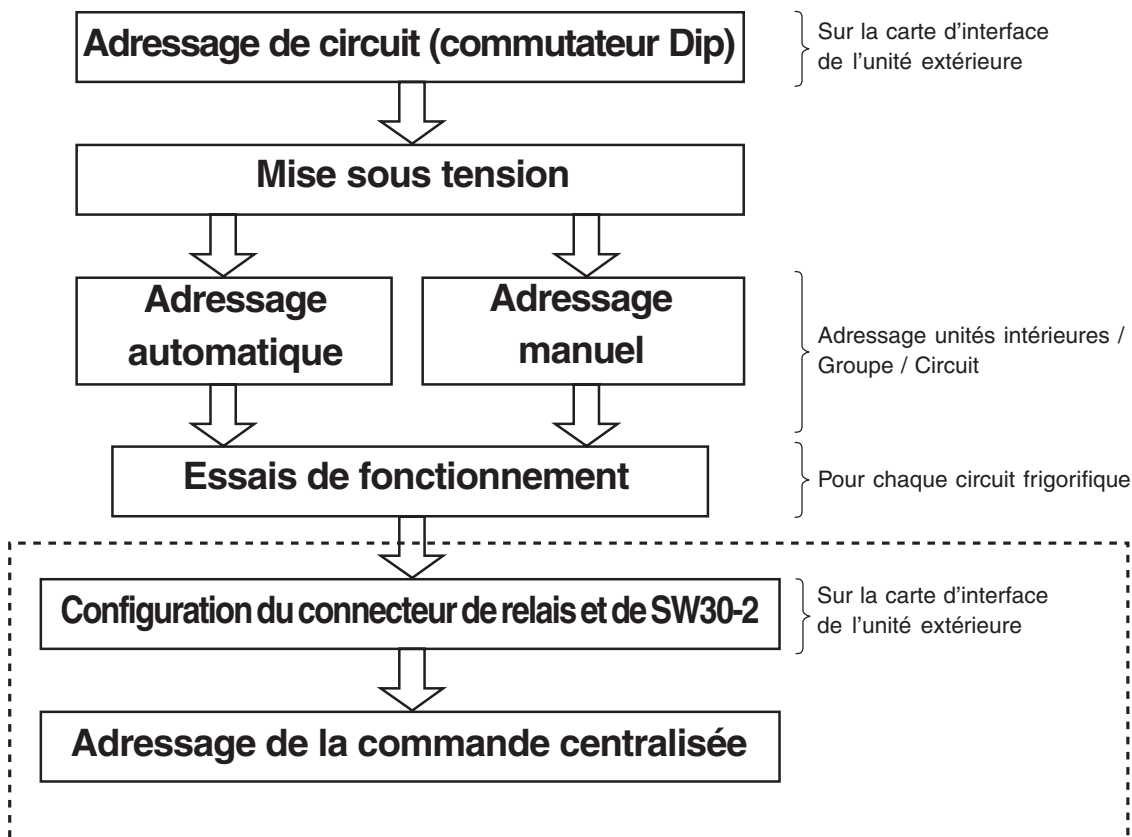

*Seulement avec commande centralisée.

3-2-1 Vérification à la mise sous tension générale

Après la mise sous tension générale des unités intérieures et de l'unité extérieure du circuit frigorifique à tester, commencer par le contrôle des éléments suivants de chaque unité intérieure et extérieure.

(Après la mise sous tension générale, veiller à mettre d'abord sous tension l'unité intérieure → l'unité extérieure.)

Contrôle de l'unité extérieure

1. Contrôler que les commutateurs rotatifs SW01, SW02 et SW03 sur la carte d'interface de l'unité extérieure de tête sont tous sur la position « 1 ».
2. Si un code d'erreur s'affiche sur l'écran à 7 segments [B], en rechercher la cause.
3. **Vérifier que [L08] est affiché sur l'écran à 7 segments[B]** de la carte d'interface de l'unité extérieure de tête. (L08 : adresse intérieure non définie)
(si l'adressage a déjà été effectué lors de la maintenance, ce code de vérification n'apparaît pas et l'écran à 7 segments [A] et [B] affiche uniquement [U1 ---].)

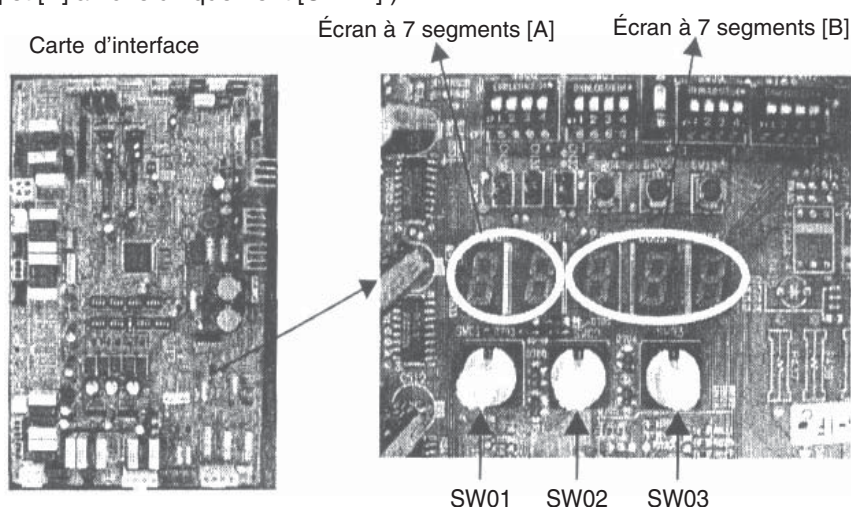

Contrôle de l'unité intérieure

1. Contrôle de l'afficheur de la télécommande (en cas de commande filaire)
Vérifier que le schéma représenté sur la figure de gauche est affiché sur l'écran de la télécommande.

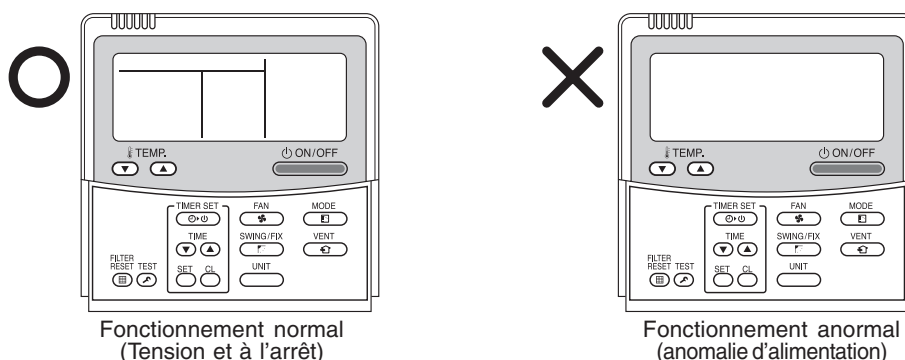

Si aucun schéma n'est affiché (comme sur la figure de droite), la télécommande n'est pas alimentée correctement. Dans ce cas :

- Contrôler l'alimentation de l'unité intérieure.
- Contrôler la liaison entre l'unité intérieure et la télécommande.
- Contrôler les connexions de la carte de la commande intérieure et vérifier l'absence de fils libres qui pourraient causer un court-circuit.
- Contrôler que le transformateur pour le micro-ordinateur intérieur fonctionne correctement.
- Vérifier que la carte de commande intérieure n'est pas défectueuse.

3-2-2 Adressage automatique

Sans commande centralisée : Aller à la procédure d'adressage 1

Avec commande centralisée : Aller à la procédure d'adressage 2

Nota : si la commande centralisée est utilisée dans un seul circuit frigorifique, aller à la procédure 1.

(Exemple)	En cas de commande centralisée dans un seul circuit frigorifique	En cas de commande centralisée dans plusieurs circuits frigorifiques
Procédure d'adressage	Procédure 1	Procédure 2
Schéma de câblage du système		

Procédure d'adressage 1

1. Ne pas mettre les unités intérieures/extérieures sous tension.
(d'abord les unités extérieures → les unités extérieures)
2. Après environ 1 minute, contrôler que [U. 1. L08 (U. 1. flash)] est affiché sur l'écran à 7 segments de la carte d'interface de l'unité extérieure de tête.
3. Appuyer sur SW15 et démarrer l'adressage automatique.
(cela prend 10 minutes maximum pour un circuit frigorifique (normalement, environ 5 minutes))
4. Quand le compte [Auto 1 → Auto 2 → Auto 3] est affiché sur l'écran à 7 segments et que [U. 1. - - - (U. 1. flash)] devient [U. 1. - - - (U. 1. light)], l'adressage est terminé.
5. **En cas d'utilisation d'une commande centralisée, relier un connecteur de relais entre les bornes U1, U2 et U3, U4 dans l'unité de tête.**

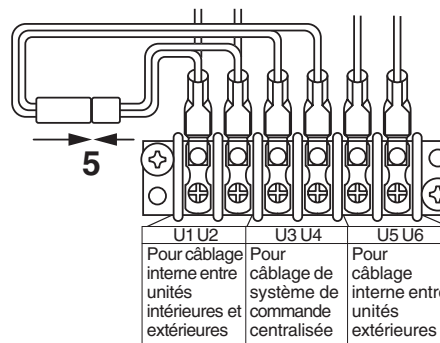
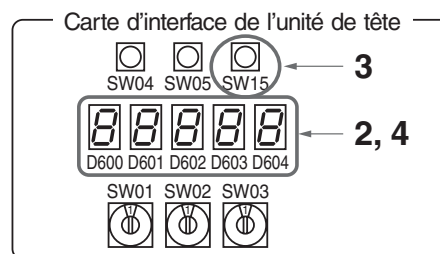

CONDITIONS REQUISES

- Si une commande de groupe est utilisée sur plusieurs circuits frigorifiques, mettre sous tension toutes les unités intérieures connectées de manière à pouvoir compléter l'adressage.
- Si chaque circuit frigorifique est mis sous tension pour l'adressage, il faut configurer une unité intérieure de tête pour chaque circuit. Par conséquent, un code d'alarme « L03 » (unités intérieures de têtes dupliquées) s'affichera pendant l'opération, une fois l'adressage terminé. Dans ce cas, changer l'adresse du groupe en utilisant la commande filaire de manière à ne configurer qu'une unité intérieure.

(Exemple)	Commande de groupe sur plusieurs circuits frigorifiques
Schéma de câblage du système	

Procédure d'adressage 2

- En utilisant SW13 Bit4 et SW14 Bit1-4 sur la carte d'interface de l'unité extérieure de tête dans chaque circuit, définir l'adresse du circuit (système) pour chaque système. (l'adresse par défaut, définie d'usine, est 1)

Nota) Faire attention à ne pas dupliquer les adresses de plusieurs circuits frigorifiques.

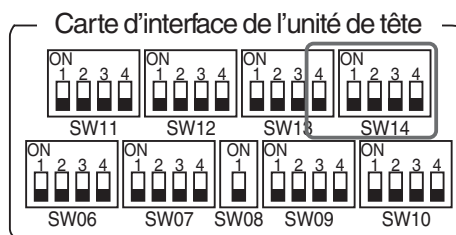

Commutateur d'adressage de circuit (système) sur la carte d'interface extérieure

(O: Position ON X : Position OFF)

Adresse circuit	SW13				SW14			
	1	2	3	4	1	2	3	4
1				X	X	X	X	X
2				X	O	X	X	X
3				X	X	O	X	X
4				X	O	O	X	X
5				X	X	X	O	X
6				X	O	X	O	X
7				X	X	O	O	X
8				X	O	O	O	X
9				X	X	X	X	O
10				X	O	X	X	O
11				X	X	O	X	O
12				X	O	O	X	O
13				X	X	X	O	O
14				X	O	X	O	O

Adresse circuit	SW13				SW14			
	1	2	3	4	1	2	3	4
15				X	X	O	O	O
16				X	O	O	O	O
17				O	X	X	X	X
18				O	O	X	X	X
19				O	X	O	X	X
20				O	O	O	X	X
21				O	X	X	O	X
22				O	O	X	O	X
23				O	X	O	O	X
24				O	O	O	O	X
25				O	X	X	X	O
26				O	O	X	X	O
27				O	X	O	X	O
28				O	O	O	X	O

■ : non utilisé pour l'adresse d'un circuit. (Ne pas changer l'adresse)

- Contrôler que les connecteurs de relais entre les bornes U1U2 et U3U4 sont débranchés dans toutes les unités extérieures de têtes auxquelles la commande centralisée est reliée. (sortie d'usine : sans connexion)

- Mettre les unités intérieures /extérieures sous tension. **(les unités extérieures en premier → les unités extérieures)**

- Après environ 1 minute, contrôler que l'écran à 7 segments affiche

U.1.L08 (U.1. flash) sur la carte d'interface de l'unité extérieure de tête.

- Appuyer sur SW15 et commencer l'adressage automatique.** (cela prend 10 minutes maximum pour un circuit frigorifique (normalement, environ 5 minutes))

- Quand le compte Auto 1 → Auto 2 → Auto 3 est affiché sur l'écran à 7 segments et que

U. 1. - - - (U. 1. flash) devient U. 1. - - - (U. 1. light), l'adressage est terminé.

- Répéter les procédures de 4. à 6. pour tous les autres circuits frigorifiques.

- Mise en place de la résistance de terminaison (SW30)

Quand l'adressage de tous les circuits frigorifiques est terminé, il faut mettre la résistance de terminaison (SW30) dans le circuit de commande. Ensuite, mettre en position OFF le commutateur SW30-2 sur les cartes d'interface de toutes les unités extérieures de têtes d'un système qui sont reliés à la commande centralisée. NE PAS inclure le circuit ayant le plus petit nombre d'adresses.

- Relier le connecteur de relais entre U1U2 et U3U4 sur l'unité extérieure de tête pour chaque circuit frigorifique.

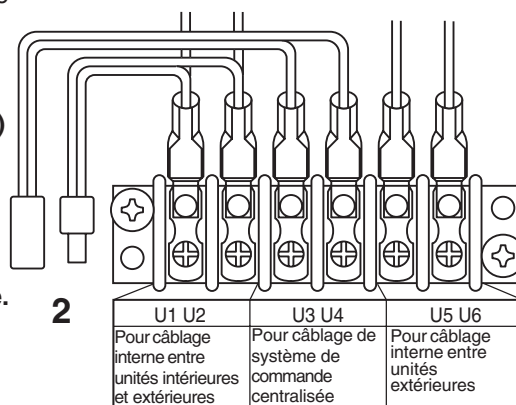

2

Carte d'interface de l'unité de tête

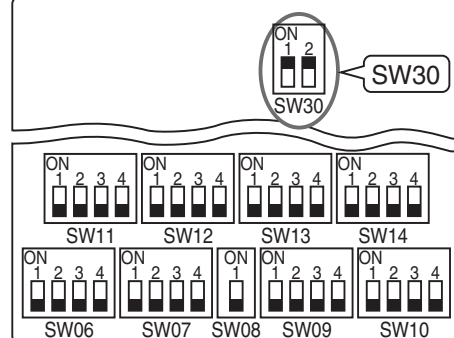

10. Puis effectuer l'adressage de la commande centralisée
 (pour l'adressage de la commande centralisée, se reporter au manuel d'installation des dispositifs de commande centralisée)

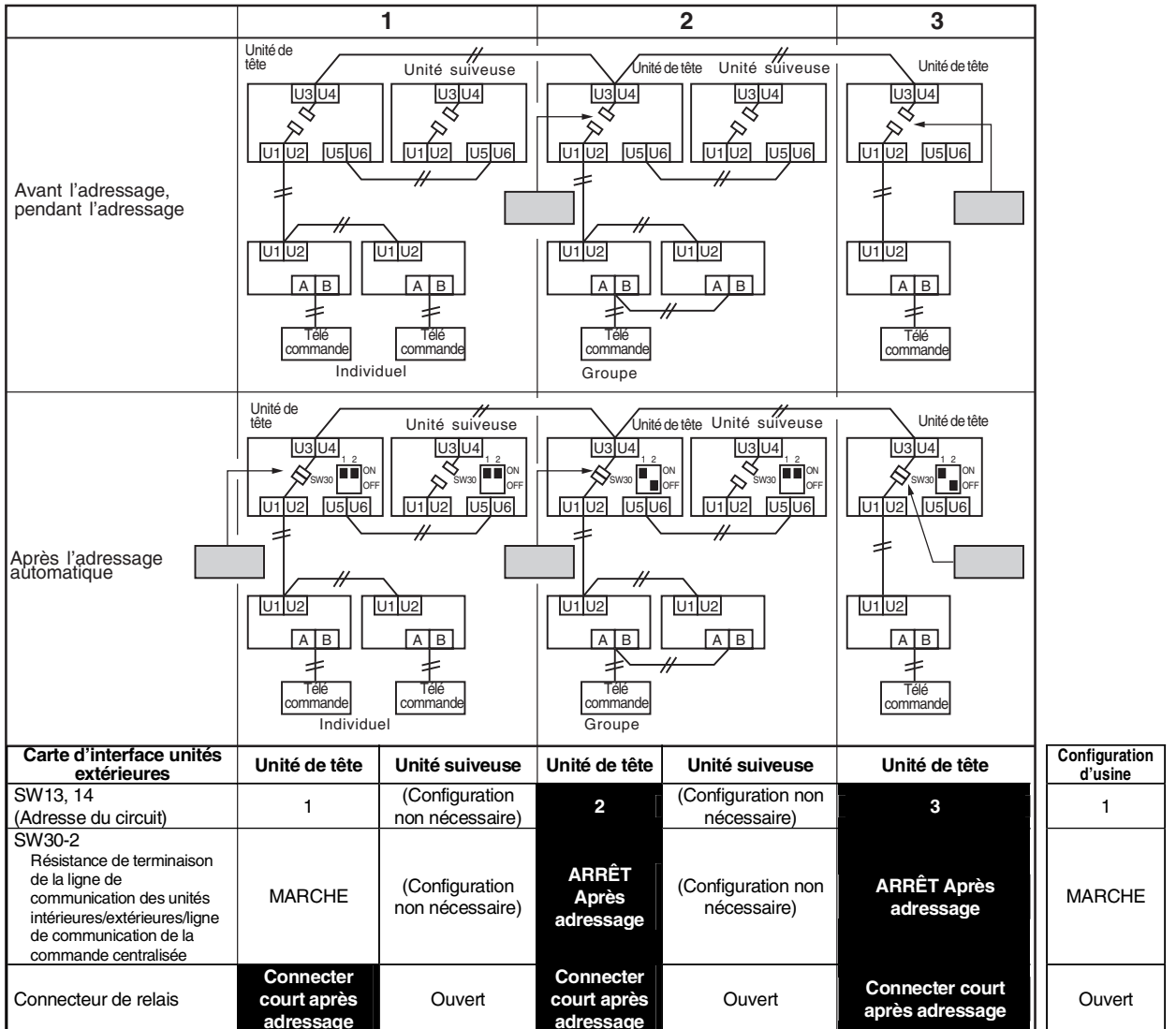

Côté unités intérieures (adressage automatique)

Adresse du circuit	1	1	2	2	3
Adresse unité intérieure	1	2	1	2	1
Adresse du groupe	0	0	1	2	0

Point

Connecteur de relais - NOTA -

Ne jamais relier un connecteur de relais tant que l'adressage de tous les circuits frigorifiques n'est pas terminé, sinon les adresses des unités ne peuvent pas être définies correctement.

3-2-3 Adressage manuel à partir d'une télécommande

S'il est nécessaire d'adresser une unité avant de terminer l'installation électrique et que l'unité extérieure a déjà été commandée. (programmation manuelle depuis la commande filaire)

Installer une télécommande par unité intérieure.

Mettre sous tension.

(exemple de câblage dans 2 circuits)

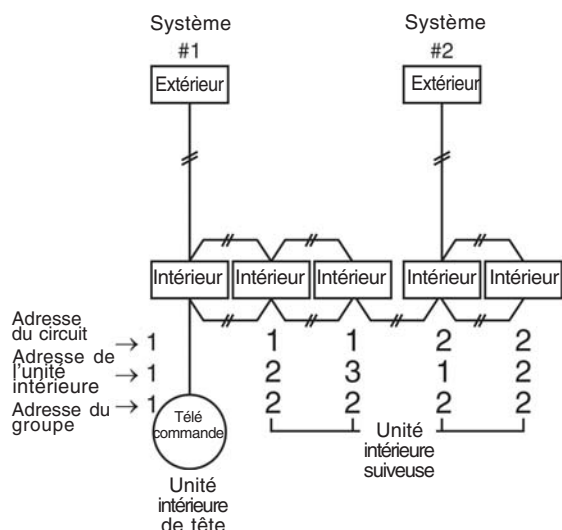

Dans l'exemple ci-dessus, dans fil d'interconnexion entre unités, après avoir connecté individuellement la commande filaire.

Adresse du groupe

Individuelle : 0000
 Unité de tête : 0001
 Unité suiveuse : 0002 } En cas de commande de groupe

Séquence des opérations

1 → 2 → 3 → 4 → 5 → 6 →
 7 → 8 → 9 → 10 → 11 Fin

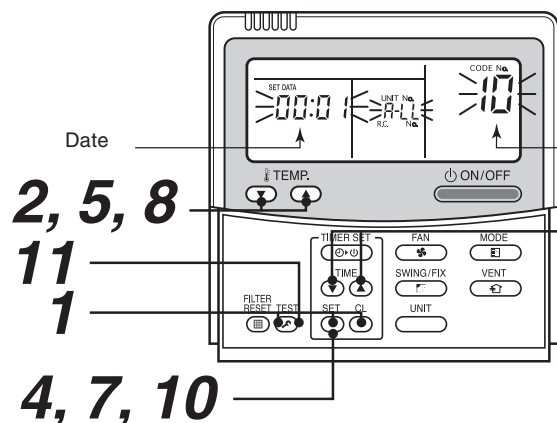

1 Appuyer simultanément sur les touches
 SET + CL + TEST pendant au moins 4 secondes.

L'écran LCD se met à clignoter.

(Adresse de circuit)

2 À l'aide des touches TEMP. (down) (up), entrer la valeur 12 pour le code de l'élément.

3 À l'aide des touches TIME (down) (up), entrer l'adresse de circuit.

(elle doit correspondre à l'adresse de circuit définie sur la carte d'interface de l'unité de tête dans le même circuit frigorifique).

4 Appuyer sur la touche SET.

(OK quand l'écran s'allume)

(Adresse d'unité intérieure)

5 À l'aide des touches TEMP. (down) (up), entrer la valeur 13 pour le code de l'élément.

6 À l'aide des touches TIME (down) (up), entrer l'adresse de l'unité intérieure.

7 Appuyer sur la touche SET.

(OK quand l'écran s'allume)

Adresse de groupe

8 À l'aide des touches TEMP. (down) (up), entrer la valeur 14 pour le code de l'élément.

9 À l'aide des touches TIME (down) (up), entrer Individuel = 0000, De tête = 0001, Suiveuse = 0002.

10 Appuyer sur la touche SET.

(OK quand l'écran s'allume)

11 Appuyer sur la touche TEST.

L'adressage manuel est terminé.

(l'état de l'unité retournera à l'état d'arrêt normal)

Nota 1)

Lors de la définition de l'adresse d'un circuit depuis la télécommande, ne pas utiliser les adresses 29 et 30. Les adresses 29 et 30 ne peuvent pas être définies dans l'unité extérieure. Si elles ne sont pas définies correctement, un code de vérification [E04] (erreur de circuit de communication intérieur/extérieur) s'affiche.

3-2-4 Confirmation de l'adresse et de la position d'une unité intérieure en utilisant la télécommande

Confirmation de l'adresse et de la position d'une unité intérieure

1. Pour connaître l'adresse et la position d'une unité intérieure dans un circuit.

Procédure (quand le climatiseur est en marche)

1 Appuyer sur la touche  si l'unité s'arrête.

2 Appuyer sur la touche .

Le NO $1-1$ de l'unité est affiché sur l'écran LCD. (il s'efface après quelques secondes). Le No d'unité affiché indique l'adresse de circuit et l'adresse intérieure. (Si d'autres unités intérieures sont reliées à la même télécommande (unité de commande de groupe), le No de l'unité s'affiche chaque fois qu'on appuie sur la touche )

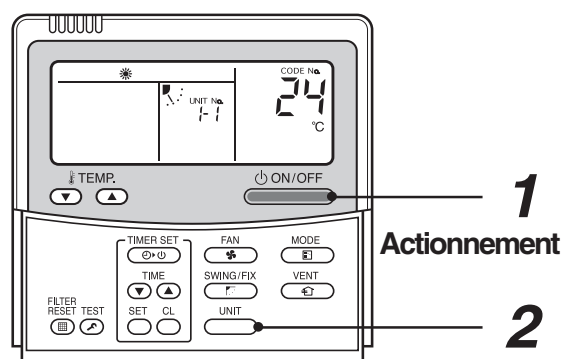

Séquence des opérations

1 → 2

2. Pour connaître la position de l'unité intérieure en utilisant son adresse

- Pour confirmer les numéros des unités dans une commande de groupe ;

Procédure (quand le climatiseur est à l'arrêt)

Les numéros des unités intérieures dans une commande de groupe s'affichent un par un et le ventilateur correspondant s'enclenche. (le climatiseur doit être à l'arrêt pour que cette procédure fonctionne).

1 Appuyer simultanément sur les touches  +  pendant au moins 4 secondes.

- Le No 111 de l'unité s'affiche.
- Les ventilateurs de toutes les unités intérieures dans la commande de groupe démarrent.

2 À chaque pression de la touche , les numéros des unités intérieures dans la commande de groupe s'affichent en séquence.

- Le premier No d'unité affiché correspond à l'adresse de l'unité de tête.
- Seul le ventilateur de l'unité intérieure sélectionnée fonctionnera.

3 Appuyer sur la touche  pour terminer la procédure.

Toutes les unités intérieures dans la commande de groupe s'arrêtent.

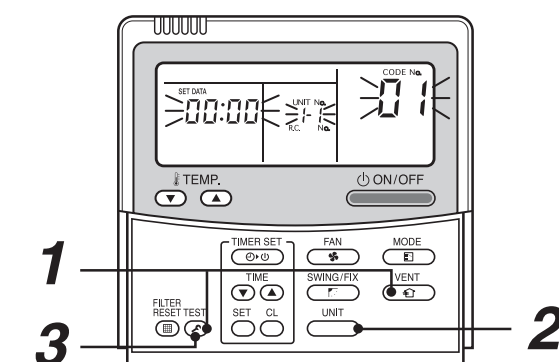

Fin Séquence des opérations

1 → 2 → 3 Fin

- Pour confirmer les numéros de toutes les unités à partir d'une commande filaire arbitraire ;

Procédure (quand le climatiseur est à l'arrêt)

Toutes les unités intérieures d'un même circuit frigorifique peuvent être confirmées après la sélection d'une unité extérieure. Les numéros des unités intérieures s'affichent ensuite en séquence. Au fur et à mesure que les unités s'affichent, leur ventilateur démarre.

- 1 Appuyer simultanément sur les touches** + **pendant au moins 4 secondes.**
Circuit 1, code élément **RL**(changement d'adresse) est affiché. (Sélectionner l'unité extérieure).

- 2 À l'aide des touches** + , **sélectionner l'adresse de circuit.**

- 3 À l'aide de la touche** , **confirmer l'adresse sélectionnée.**
 - L'adresse de l'unité intérieure, qui est reliée à la canalisation de fluide frigorigène de l'unité extérieure sélectionnée s'affiche et le ventilateur correspondant démarre.

- 4 À chaque pression de la touche** , **les numéros des unités intérieures dans une même canalisation s'affichent en séquence.**
 - Seul le ventilateur de l'unité intérieure sélectionnée fonctionnera.

[Pour sélectionner une autre adresse de circuit]

- 5 Appuyer sur la touche** **pour retourner à la procédure 2.**
 - K'adresse intérieure d'un autre circuit peut ensuite être confirmée.
- 6 Appuyer sur la touche** **pour terminer la procédure.**

3-2-5 Changement de l'adresse des unités intérieures à partir d'une commande filaire

Changement de l'adresse des unités intérieures à partir d'une commande filaire

- Pour changer l'adresse intérieure dans un fonctionnement individuel (commande filaire : Unité intérieure = 1 : 1) ou commande de groupe (ce changement est disponible une fois l'adressage automatique terminé)

Procédure (quand le climatiseur est à l'arrêt)

- 1 Appuyer simultanément sur les touches** + + **pendant au moins 4 secondes.**
(le premier No d'unité affiché est celui de l'unité intérieure de tête dans la commande de groupe)

- 2 Dans la commande de groupe, sélectionner un n° d'unité intérieure à changer en appuyant sur la touche** .
(le ventilateur de l'unité intérieure sélectionnée se mettra en marche)

- 3 À l'aide des touches** , **entrer la valeur pour le code de l'élément.**

- 4 À l'aide des touches** , **changer les données affichées selon vos besoins.**

- 5 Appuyer sur la touche** .

- 6 À l'aide des touches** , **sélectionner le No d'unité suivant à changer. Répéter la procédure de 4 à 6 et changer l'adresse intérieure pour éviter qu'elle ne soit dupliquée.**

- 7 Après ce changement d'adresse, appuyer sur la touche** **pour confirmer.**

- 8 Appuyer sur la touche** **pour terminer si ce changement est acceptable.**

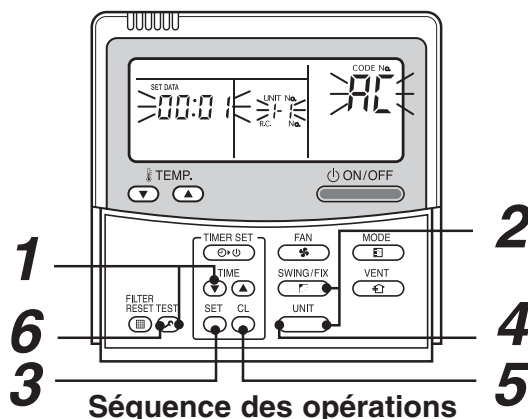

Séquence des opérations

1 → 2 → 3 →
4 → 5 → 6 Fin

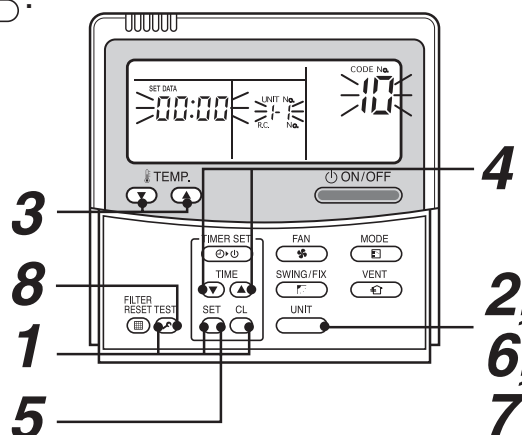

Séquence des opérations

1 → 2 → 3 → 4 →
5 → 6 → 7 → 8 Fin

• **Pour changer les adresses de toutes les unités à partir d'une commande filaire arbitraire ;**

(ce changement est disponible une fois l'adressage automatique terminé)

Résumé : Il est possible de changer l'adresse des unités intérieures sur un même circuit frigorifique en utilisant une commande filaire arbitraire.

* **Changer l'adresse en mode vérification/modification.**

Procédure (quand le climatiseur est à l'arrêt)

1 Appuyer simultanément sur les touches \downarrow + \uparrow pendant au moins 4 secondes.

(Circuit 1, code élément **RL**(changement d'adresse) est affiché)

2 À l'aide des touches \square + \square , sélectionner l'adresse de circuit.

3 Appuyer sur la touche \square .

• L'adresse de l'unité intérieure, qui est reliée au circuit frigorifique de l'unité extérieure sélectionnée s'affiche et le ventilateur correspondant démarre.

L'adresse courante de l'unité intérieure s'affiche dans les données de configuration. (l'adresse de circuit n'est pas affichée)

4 L'adresse de l'unité intérieure des données de configuration se déplace vers le haut/vers le bas à l'aide des touches \downarrow / \uparrow .

Entrer la nouvelle adresse dans les données de configuration.

5 Appuyer sur la touche \square pour déterminer les données de configuration.

6 À chaque pression de la touche \square , les numéros des unités intérieures dans une même canalisation s'affichent en séquence. Seul le ventilateur de l'unité intérieure sélectionnée fonctionnera.

Répéter la procédure de **4** à **6** en vérifiant qu'aucune adresse d'unités intérieures n'a été dupliquée.

7 Appuyer sur la touche \square .

(toutes les données s'affichent sur l'écran LCD)

8 Appuyer sur la touche \square pour terminer la procédure.

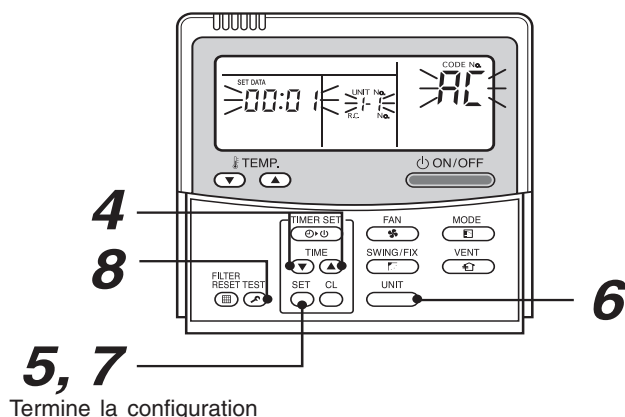
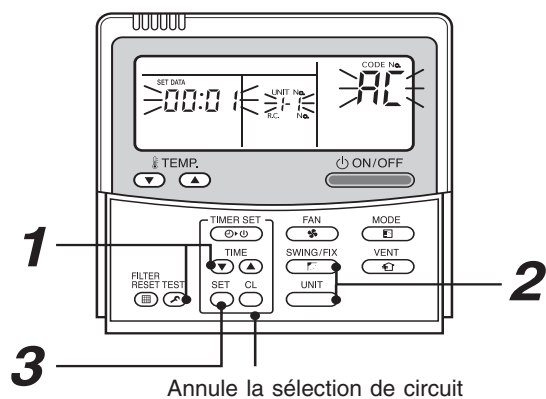

Séquence des opérations

1 → **2** → **3** → **4** →
5 → **6** → **7** → **8** Fin

Nota Si un No d'unité ne peut pas être rappelé, aucune unité extérieure n'existe dans le système.

Appuyer sur la touche \square puis sélectionner un circuit conformément à la procédure **2**.

3-2-6 Exemple d'adressage (système DRV)

[Exemple d'adressage automatique / adressage manuel]

Commande individuelle

Adressage automatique		Disponible		Disponible	
Extérieur	Adresse du circuit	1		1	
Configuration		<p>Intérieur Intérieur RC RC Principale Principale</p>		<p>Intérieur Intérieur RC 1 RC 2 RC 3 RC 4 Principale Secondaire Principale Secondaire</p>	
	Intérieur	Adresse du circuit	1	1	1
	Adresse de l'unité intérieure	1	2	1	2
	Adresse du groupe	0	0	0	0

* TC: Télécommande

Adressage automatique		Disponible		Disponible		Disponible	
Extérieur	Adresse du circuit	1		1		1	
Configuration		<p>Intérieur Intérieur Récepteur Principale Principale TC sans-fil</p>		<p>Intérieur Intérieur Récepteur Principale Principale TC sans-fil 1 2 3 4</p>		<p>Intérieur Intérieur Récepteur Secondaire Secondaire RC Principale Principale TC sans-fil</p>	
	Intérieur	Adresse du circuit	1	1	1	1	1
	Adresse de l'unité intérieure	1	2	1	2	1	2
	Adresse du groupe	0	0	0	0	0	0

Groupage

Adressage automatique		Disponible		Disponible		Disponible	
Extérieur	Adresse du circuit	1		1		1	
Intérieur	Configuration						
	Adresse du circuit	1	1	1	1	1	1
	Adresse de l'unité intérieure	1	2	1	2	1	2
	Adresse du groupe	1	2	1	2	1	2

Commande centralisée (sur plusieurs circuits frigorifiques)

Adressage automatique		Disponible				Disponible			
Extérieur	Adresse du circuit	1		2		1		2	
Intérieur	Configuration								
	Adresse du circuit	1	1	2	2	1	1	2	2
	Adresse de l'unité intérieure	1	2	1	2	1	2	1	2
	Adresse du groupe	0	0	0	0	1	2	1	2

Commande centralisée (sur plusieurs circuits frigorifiques)

Adressage automatique		Disponible (*1)						
Extérieur	Adresse du circuit	1		2			1	
Configuration								
	Adresse du circuit	1	1	2	2	2	3	3
	Adresse de l'unité intérieure	1	2	1	2	3	1	2
	Adresse du groupe	1	2	2	2	2	2	2

	Adresse du groupe	1	2	1 → 2*	2	2	1 → 2*	2
--	-------------------	---	---	--------	---	---	--------	---

→ Il est nécessaire de changer l'adresse du groupe marquée d'un astérisque * quand un adressage automatique est effectué dans des conditions d'alimentation uniquement dans le circuit frigorifique où l'adresse doit être définie.

*1

En cas de groupage dans un circuit frigorifique, l'adressage automatique est uniquement disponible si toutes les unités intérieures reliées à un groupage sont sous tension pendant l'adressage.

Si un adressage automatique est effectué en alimentant uniquement le circuit frigorifique, il peut causer l'affichage d'un code d'erreur « L03 » (unités intérieures de tête dupliquées). Ce code d'erreur est dû au fait que le système croit qu'il n'y a plus d'unité intérieure dans le groupe. Dans ce cas, changer l'adresse du groupe en utilisant la commande filaire de manière à n'avoir qu'une unité intérieure comme unité de tête dans un seul groupage.

Adressage automatique		Disponible(*1)						
Extérieur	Adresse du circuit	1		2			1	
Configuration								
	Adresse du circuit	1	1	2	2	2	3	3
	Adresse de l'unité intérieure	1	2	1	2	3	1	2
	Adresse du groupe	1	2	2	2	2	2	2

	Adresse du groupe	1	2	1 → 2*	2	2	1 → 2*	2
--	-------------------	---	---	--------	---	---	--------	---

→ Il est nécessaire de changer l'adresse de groupe marquée d'un astérisque * quand un adressage automatique est effectué dans des conditions d'alimentation uniquement dans le circuit frigorifique où l'adresse doit être définie.

*1

En cas de groupage dans un circuit frigorifique, l'adressage automatique est uniquement disponible si toutes les unités intérieures reliées à un groupage sont sous tension pendant l'adressage.

Si un adressage automatique est effectué en alimentant uniquement le circuit frigorifique, il peut causer l'affichage d'un code d'erreur « L03 » (unités intérieures de tête dupliquées). Ce code d'erreur est dû au fait que le système croit qu'il n'y a plus d'unité intérieure dans le groupe. Dans ce cas, changer l'adresse du groupe en utilisant la commande filaire de manière à n'avoir qu'une unité intérieure comme unité de tête dans un seul groupage.

3-2-7 Annulation d'une adresse (retour à l'adresse par défaut établie en usine)

Méthode 1

Il est possible d'effacer individuellement une adresse d'une commande filaire.

"0099" est configuré comme adresse du circuit, adresse de l'unité intérieure et adresse du groupe à partir de la télécommande.

(Pour la procédure de configuration, se reporter à l'adressage à partir de la télécommande ci-dessus)

Méthode 2

Effacer de l'unité extérieure les adresses d'unités intérieures sur le même circuit frigorifique.

1. Mettre hors tension tout le circuit frigorifique qui doit être réinitialisé à son adresse d'origine établie en usine. Faire ensuite passer l'unité de tête dans l'état suivant -
 - 1) Débrancher le connecteur de relais entre [U1U2] et [U3U4]. (s'il a déjà été débranché, le laisser ainsi.)
 - 2) Mettre sur ON le commutateur SW07 de la carte d'interface de l'unité extérieure de tête, s'il était sur OFF. (s'il était déjà sur ON, le laisser dans cette position.)

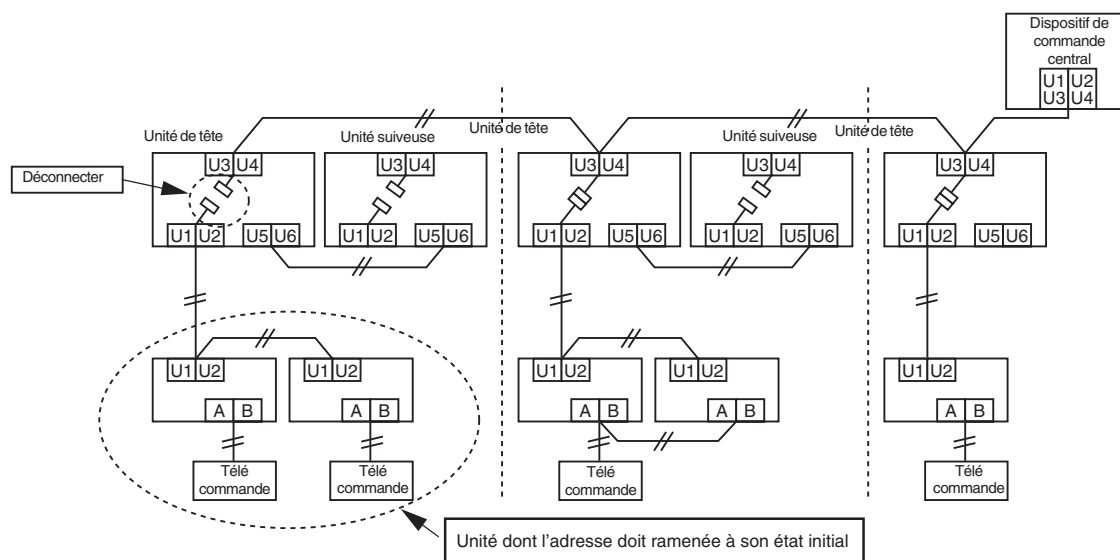

2. Mettre sous tension les unités intérieures/extérieures pour le circuit frigorifique dont les adresses viennent d'être effacées. Après environ 1 minute, contrôler que "U. - -" est affiché. Ensuite, effectuer l'opération suivante sur la carte d'interface de l'unité extérieure de tête dont l'adresse doit être effacée dans le circuit frigorifique.

SW01	SW02	SW03	SW04	Adresse pouvant être effacée
2	1	2	Après avoir vérifié que "A.d.buS" est affiché sur l'écran à 7 segments, appuyer sur SW04 pendant au moins 5 secondes.	Adresse circuit + intérieur + groupe
2	2	2	Après avoir vérifié que "A.d.buS" est affiché sur l'écran à 7 segments, appuyer sur SW04 pendant au moins 5 secondes.	Adresse de la commande centralisée

3. Après l'affichage de "A.d. c.L." sur l'écran à 7 segments, remettre SW01/SW02/SW03 sur 1/1/1.
4. Une fois l'adresse correctement effacée, "U.1.L08" s'affiche sur l'écran à 7 segments. Après l'affichage de "A.d. n.G." sur l'écran à 7 segments, le circuit frigorifique peut être relié à un autre. Contrôler à nouveau le connecteur de relais entre les bornes [U1U2] et [U3U4].

NOTA) Attention ! Il est important de bien respecter ces instructions pour ne pas risquer d'effacer d'autres adresses sur le circuit frigorifique.
5. Une fois ces opérations terminées, configurer à nouveau l'adresse/les adresses.

3-2-8 Unités additionnelles et unités sans adresse (extension du système, etc.)

Si une unité intérieure est sans adresse ou que des unités additionnelles ont été ajoutées pour l'extension du système, procéder comme suit. Cette méthode peut également être utilisée pour le remplacement d'une carte, etc.

Méthode 1

Il est possible de configurer une adresse individuellement à partir d'une commande filaire.

(adresse circuit, adresse unité intérieure, adresse groupe et adresse commande centralisée)

Pour la méthode de configuration, se reporter au point « Adressage manuel à partir d'une télécommande » ci-dessus.

Méthode 2

Configuration d'une adresse à partir d'une unité extérieure.

* Ne pas changer l'adresse d'unités qui ont déjà été identifiées. Ne configurer que les unités dont l'adresse n'est pas encore définie. L'allocation des adresses commence à partir du plus petit numéro disponible et se poursuit par ordre croissant.

Procédure de configuration

Disposer les unités extérieures de tête sur le circuit frigorifique en fonction des unités intérieures à ajouter. (voir la figure ci-dessous)

1. Débrancher le connecteur de relais entre [U1U2] et [U3U4].
2. Mettre sur la position ON le commutateur SW07 de la carte d'interface de l'unité extérieure de tête, s'il était sur OFF.

* Mettre hors tension puis effectuer l'opération.

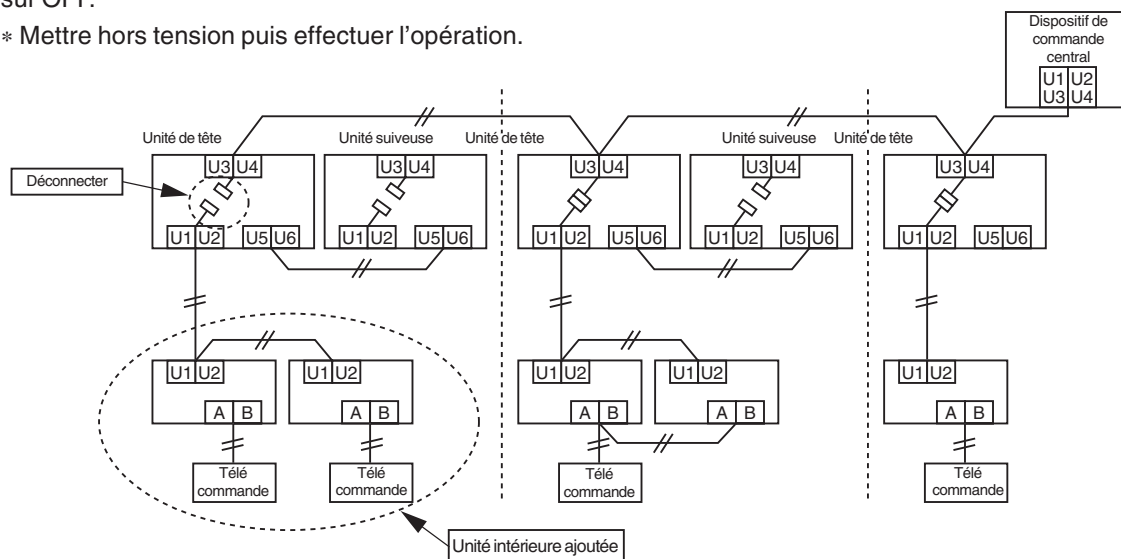

3. Mettre sous tension les unités intérieures/extérieures pour les unités additionnelles dont l'adressage n'est pas encore terminé. Après environ 1 minute, contrôler que l'écran à 7 segments affiche "U.1.--".
4. Ensuite, effectuer l'opération suivante sur la carte d'interface de l'unité extérieure de tête.

SW01	SW02	SW03	SW04
2	14	2	Après avoir vérifié que « In. At » est affiché sur l'écran à 7 segments, appuyer sur SW04 pendant au moins 5 secondes.

"AUTO1" → "AUTO2" → "AUTO3" ... est compté et affiché sur l'écran à 7 segments.

5. Quand "U.1. - - -" est affiché sur l'écran à 7 segments, la configuration est terminée. Mettre les unités intérieures/extérieures hors tension.
6. Retourner à la configuration suivante comme précédemment.
 - Connecteur de relais
 - SW30-2
 - SW01, 02, 03

3-2-9 Adressage d'une commande centralisée

(Nota)

- 1) N'effectuer cette opération qu'après l'adressage de toutes les unités intérieures et extérieures (adresses unités intérieures/groupe/circuit).
- 2) Il est possible de choisir entre trois méthodes d'adressage.

① Adressage manuel depuis la commande filaire principale (RBC-ATM21E, RBC-AMT31E)

② Adressage manuel depuis la commande centralisée (TCB-SC642TLE2)

③ Adressage automatique depuis la commande centralisée (TCB-SC642TLE2)

CONDITIONS REQUISES

- Veiller à reconfirmer le statut suivant pour toutes les unités extérieures de tête avant l'adressage de la commande centralisée.
 - [1] Contrôler que les connecteurs de relais entre les bornes [U1,U2] et [U3,U4] sont débranchés dans toutes les unités extérieures de tête auxquelles la commande centralisée est reliée. (sortie d'usine : connecteur non connecté)
 - [2] SW30-2 doit être sur la position OFF dans toutes les UNITÉS de tête, sauf dans l'unité de tête ayant le dernier numéro d'adresse du circuit. (sortie d'usine : position ON)
- Il est possible d'effectuer l'adressage sans l'état de configuration illustré ci-dessus.
- La procédure ci-dessus ne doit être exécutée qu'après l'adressage de toutes les unités intérieures et les unités extérieures.

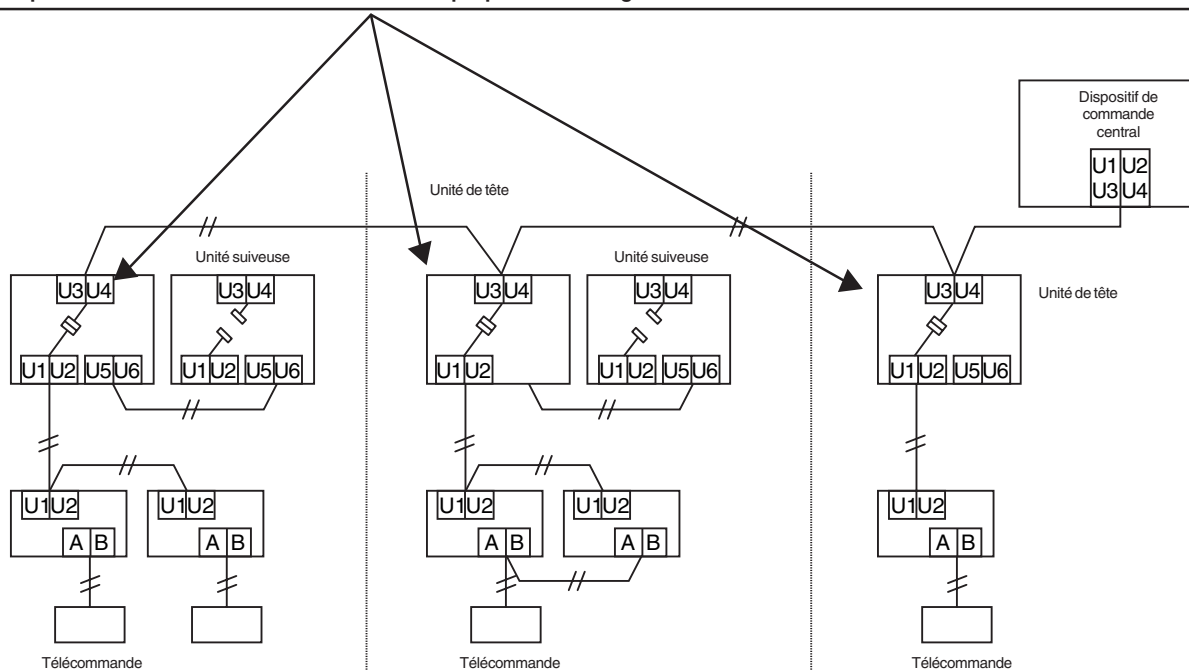

Connecteur de relais

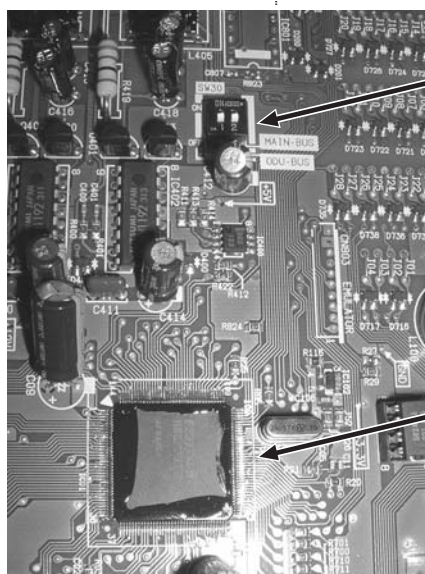
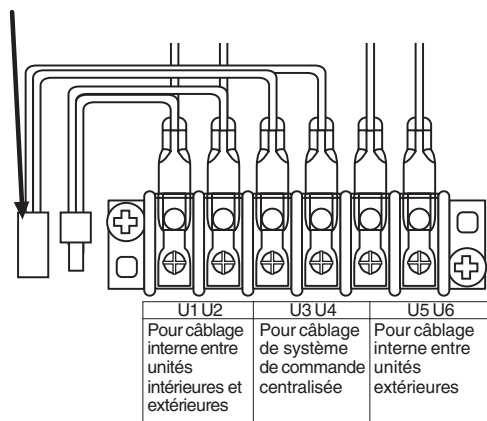

Résistance de terminaison (SW30)
Gauche : SW30-1
Droite : SW30-2

CPU

Carte d'interface sur l'unité extérieure

Schéma d'adressage d'une commande centralisée

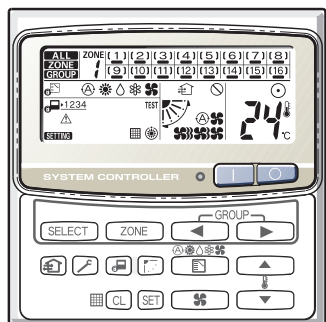
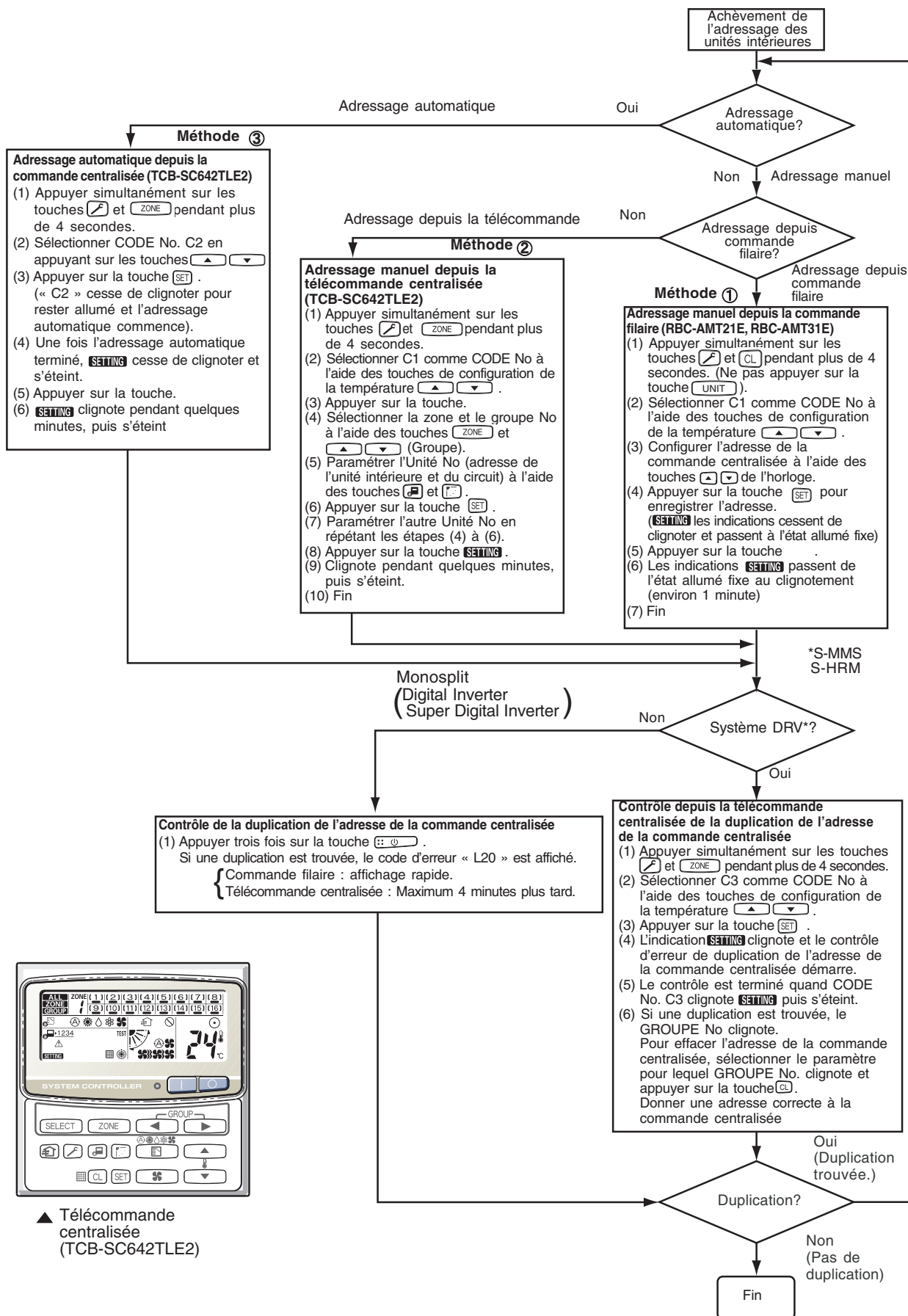

▲ Télécommande centralisée (TCB-SC642TLE2)

3-2-10 Ré-adressage de la commande centralisée d'un système Super Digital Inverter ou Digital Inverter

POINT 1

Pour commander le Super Digital Inverter et le Digital Inverter, il faut utiliser l'adaptateur appelé interface monospit (TCB-PCNT30TLE2).

1. Connexion de câblage de commande

Brancher un adaptateur pour 1 groupe dans le fonctionnement groupé (y compris la commande individuelle).

Brancher l'adaptateur à l'unité intérieure de tête du groupage. (pour plus de détails, se reporter au **POINT 3**).

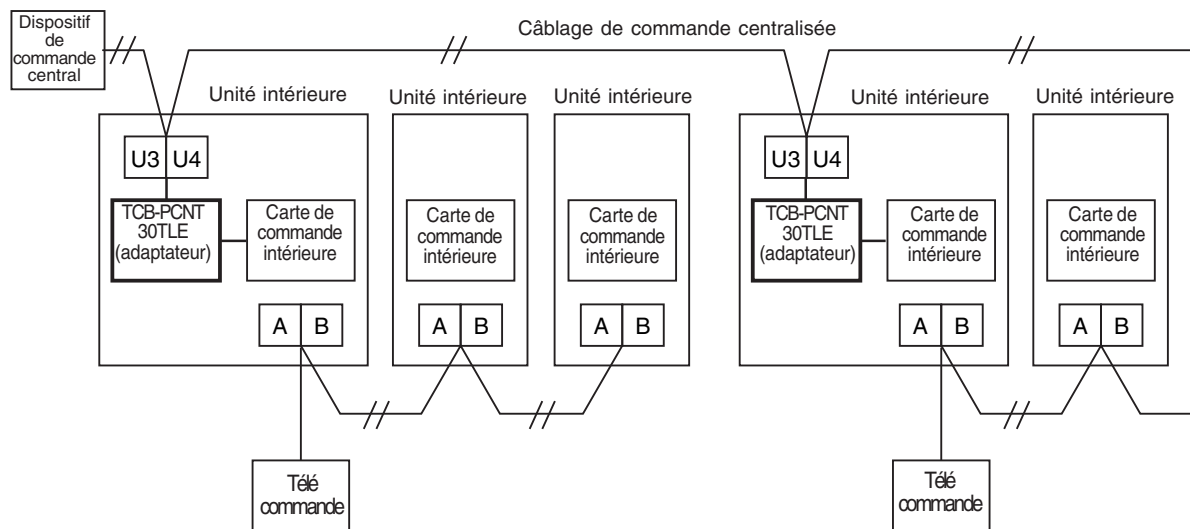

2. Schéma de raccordement avec une carte de commande intérieure

- Pour plus de détails, consulter le Manuel d'installation.

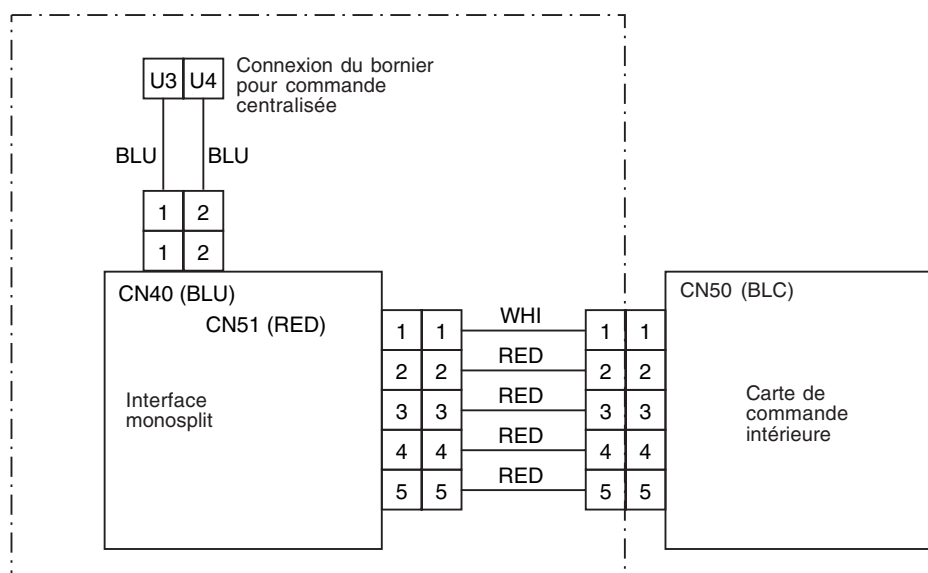

- Les éléments inclus dans cadre formé de tiret et de points sont des accessoires optionnels.
- Les câbles connectés aux bornes U3 et U4 sont sans polarité.

POINT 2

Après l'adressage automatique, il est nécessaire de modifier l'adresse du circuit à partir de la commande filaire pour chaque système. (Reconfiguration manuelle)

Motif : Après l'adressage automatique, toutes les adresses de circuit deviennent « 1 », sauf dans un groupage, puis une erreur de duplication « E08 » s'affiche.

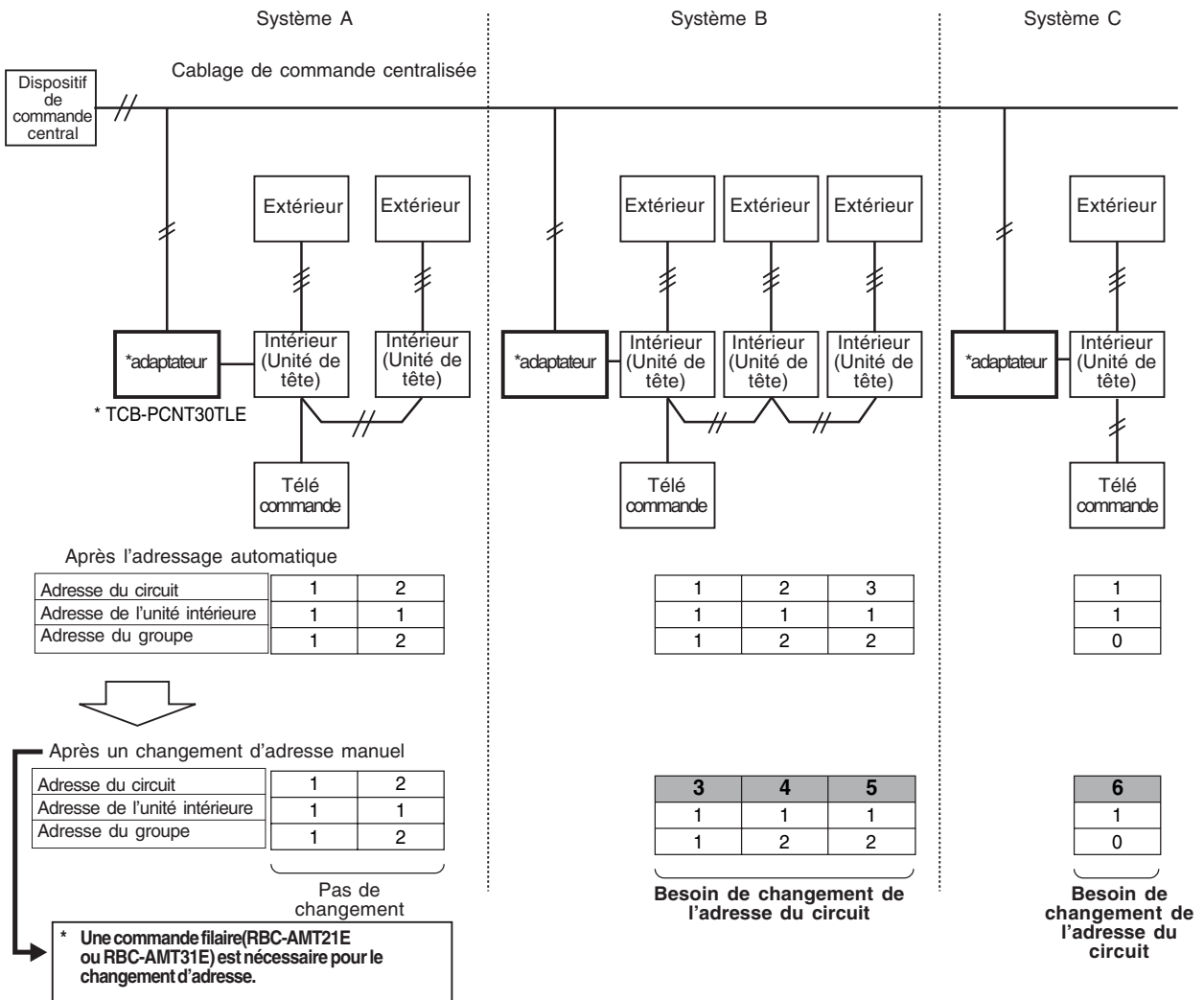

- Attribuer une adresse de circuit pour chaque circuit frigorifique.
- Attribuer une adresse de circuit en veillant à ce qu'elle ne soit pas dupliquée avec celle d'autres systèmes.
(si la commande centralisée est utilisée avec des systèmes DRV, configurer l'adresse du circuit en veillant à ce qu'elle ne soit pas dupliquée avec l'adresse du circuit des systèmes DRV).
- Si la commande centralisée est utilisée sur plus de 30 systèmes, il faut changer de méthode d'adressage.
(y compris un système DRV)

POINT 3

Si la commande centralisée est utilisée pour des unités intérieures à fonctionnement simultané de type twin dans un groupe, il peut être nécessaire de changer l'adresse du groupe. (l'adaptateur est raccordé à l'unité intérieure de tête)

Motif : Le dispositif de commande central communique avec chaque unité intérieure, l'unité intérieure de tête du groupe et l'unité intérieure de tête de la commande twin. Toutefois, l'adressage étant automatique, aucune unité n'est définie comme unité de tête. Et si l'unité raccordée à l'aide de l'adaptateur ne devient pas l'unité intérieure de tête, la fonction de commande centralisée ne sera plus disponible.

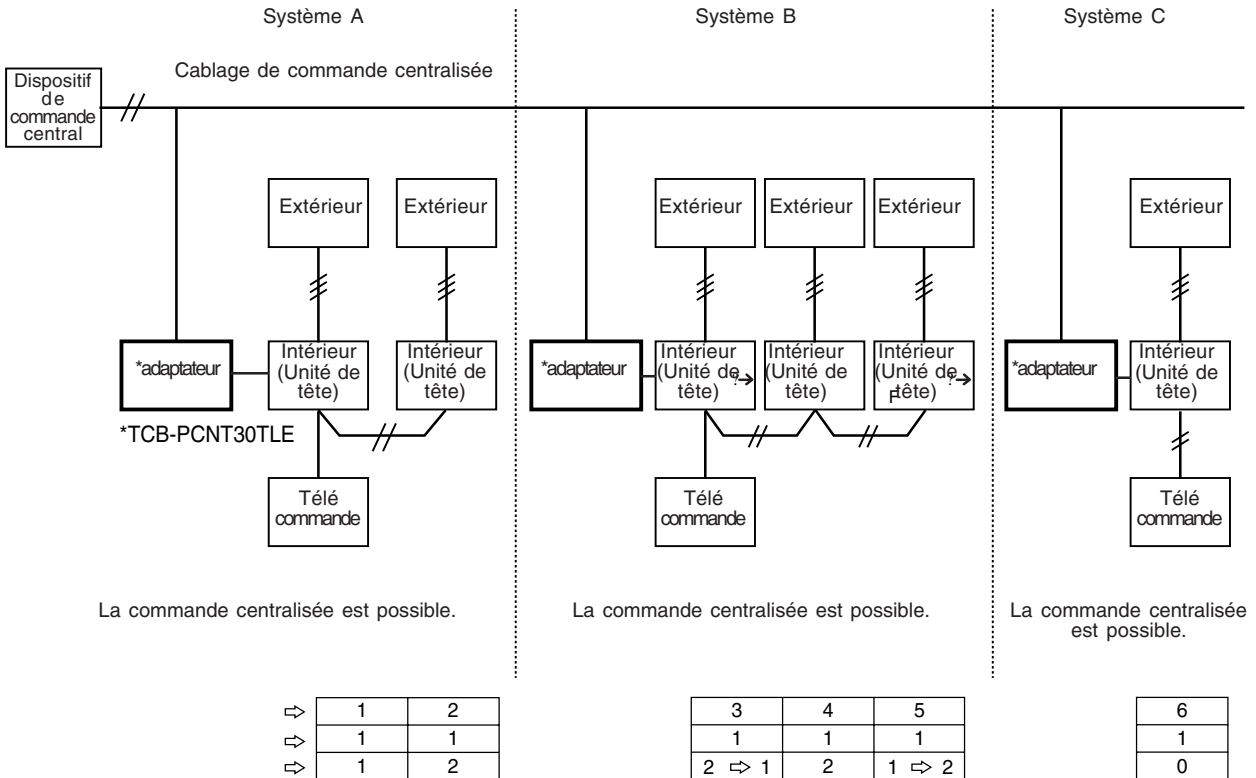

* Une commande filaire(RBC-AMT21E ou RBC-AMT31E) est nécessaire pour le changement d'adresse.

Contrôle de l'adresse du groupe (configuration des unités intérieures de tête et suiveuses)

* Contrôler l'adresse du groupe après confirmation de l'unité raccordée à l'aide de l'adaptateur.

Procédure : climatiseur à l'arrêt

- 1** Appuyer simultanément sur les touches **SET** + **CL** + **TEST** pendant au moins 4 secondes.
- 2** L'unité intérieure dans laquelle le ventilateur a démarré est l'unité intérieure de tête.



Unité intérieure dans laquelle le ventilateur a démarré = unité intérieure avec l'adaptateur : **Cas 1**
 Unité intérieure dans laquelle le ventilateur a démarré ≠ unité intérieure avec l'adaptateur : **Cas 2**

Cas 1

(si l'unité intérieure dans laquelle le ventilateur a démarré est la même que l'unité intérieure avec l'adaptateur)

3 Quand la commande centralisée est disponible, appuyer sur la touche . (configuration déterminée.)

Quand on appuie sur la touche , l'écran s'éteint et l'état retourne à l'état d'arrêt normal.

(La télécommande ne répond pas pendant environ 1 minute après la pression de la touche .)

Si la télécommande continue à ne pas fonctionner après 1 minute, l'adressage est incorrect.

Dans ce cas, l'adressage automatique est répété après environ 5 minutes ou plus). Répéter l'adressage du groupe en commençant par la procédure 1.

Cas 2

(Si l'unité intérieure dans laquelle le ventilateur a démarré est différente de l'unité intérieure avec l'adaptateur de la procédure 1)

La commande centralisée n'est pas disponible ; il faut donc changer l'adresse en utilisant la procédure suivante.

Unité intérieure sans l'adaptateur : Unité intérieure de tête → Unité intérieure suiveuse

3 À l'aide des touches , sélectionner le code d'élément 14.

4 Contrôler que le paramètre de configuration est 000 et le changer de 000 à 000 à l'aide des touches .

5 Appuyer sur la touche . La configuration est terminée quand l'écran cesse de clignoter et reste allumé fixe.

Unité intérieure avec l'adaptateur : Unité intérieure suiveuse → Unité intérieure de tête

6 Appuyer sur la touche pour enclencher le ventilateur de l'unité intérieure avec l'adaptateur.

7 À l'aide des touches , sélectionner le code d'élément 14.

8 Contrôler que le paramètre de configuration est 000 et le changer de 000 à 000 à l'aide des touches .

9 Appuyer sur la touche .

Confirmation de reconfiguration

La configuration est terminée quand l'écran cesse de clignoter et reste allumé fixe.

10 Quand la configuration est terminée, appuyer sur la touche pour sélectionner l'unité intérieure dont la configuration a été modifiée. À l'aide des touches , spécifier le code d'élément 14 et contrôler le contenu.

Appuyer sur la touche  pour effacer le contenu de la configuration.

(dans ce cas, répéter la procédure à partir de 1.)

11 Appuyer sur la touche . (configuration déterminée.)

Quand on appuie sur la touche , l'écran s'éteint et l'état retourne à l'état d'arrêt normal.

(La télécommande ne répond pas pendant environ 1 minute après la pression de la touche .)

Si la télécommande continue à ne pas fonctionner après 1 minute, l'adressage est incorrect.

Dans ce cas, l'adressage automatique est répété après environ 5 minutes ou plus). Répéter l'adressage du groupe en commençant par la procédure 1.

3-2-11 Exemple de changement d'Adresse des unités intérieures (Super Digital Inverter et Digital Inverter)

1 En cas de commande centralisée de 29 circuits frigorifiques maximum (y compris systèmes DRV)

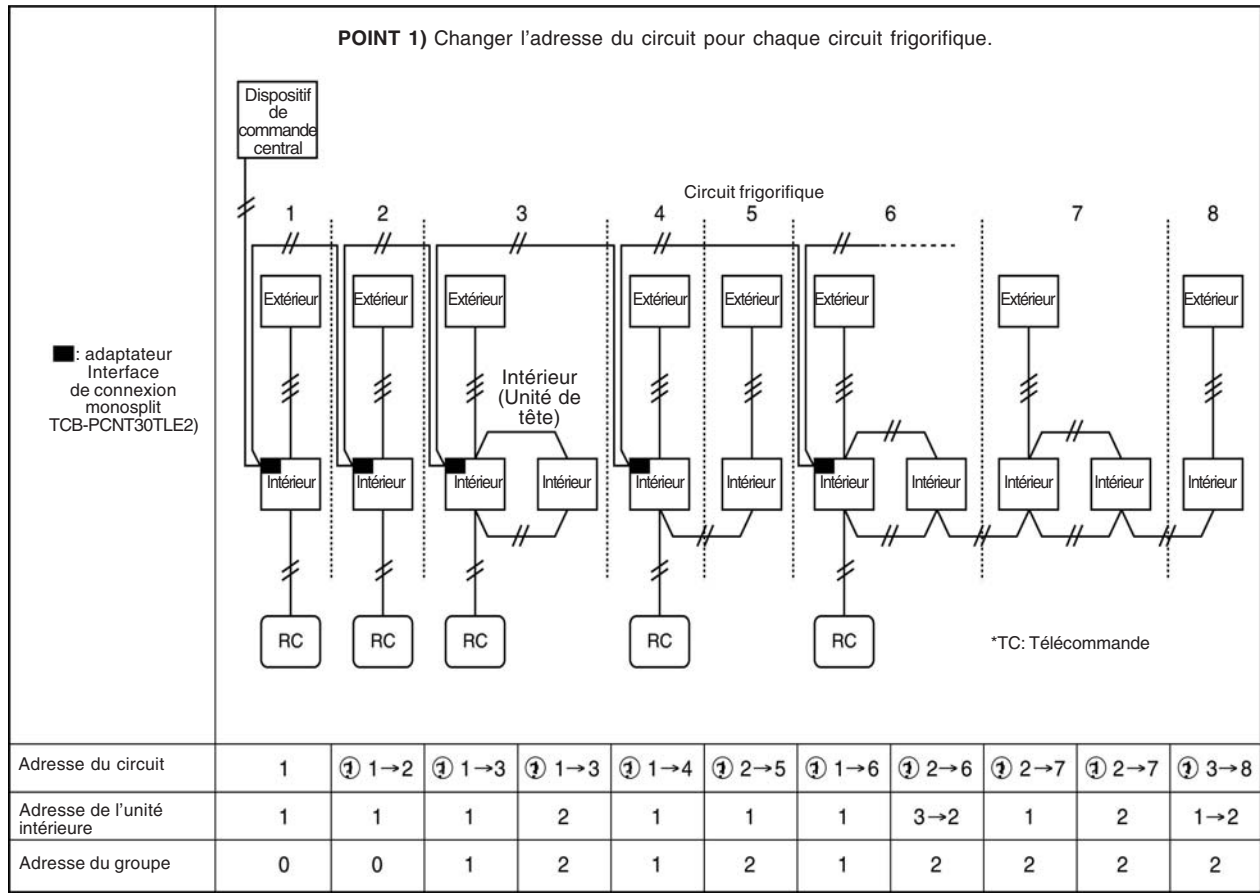

Changement de l'adresse du circuit sur la commande filaire après l'adressage automatique

L'adressage automatique est impossible. Effectuer un adressage manuel sur la commande filaire.

2 En cas de commande centralisée de plus de 30 circuits frigorifiques (y compris systèmes DRV éventuels)

* Pour le changement, procéder comme décrit pour 29 circuits frigorifiques maximum.

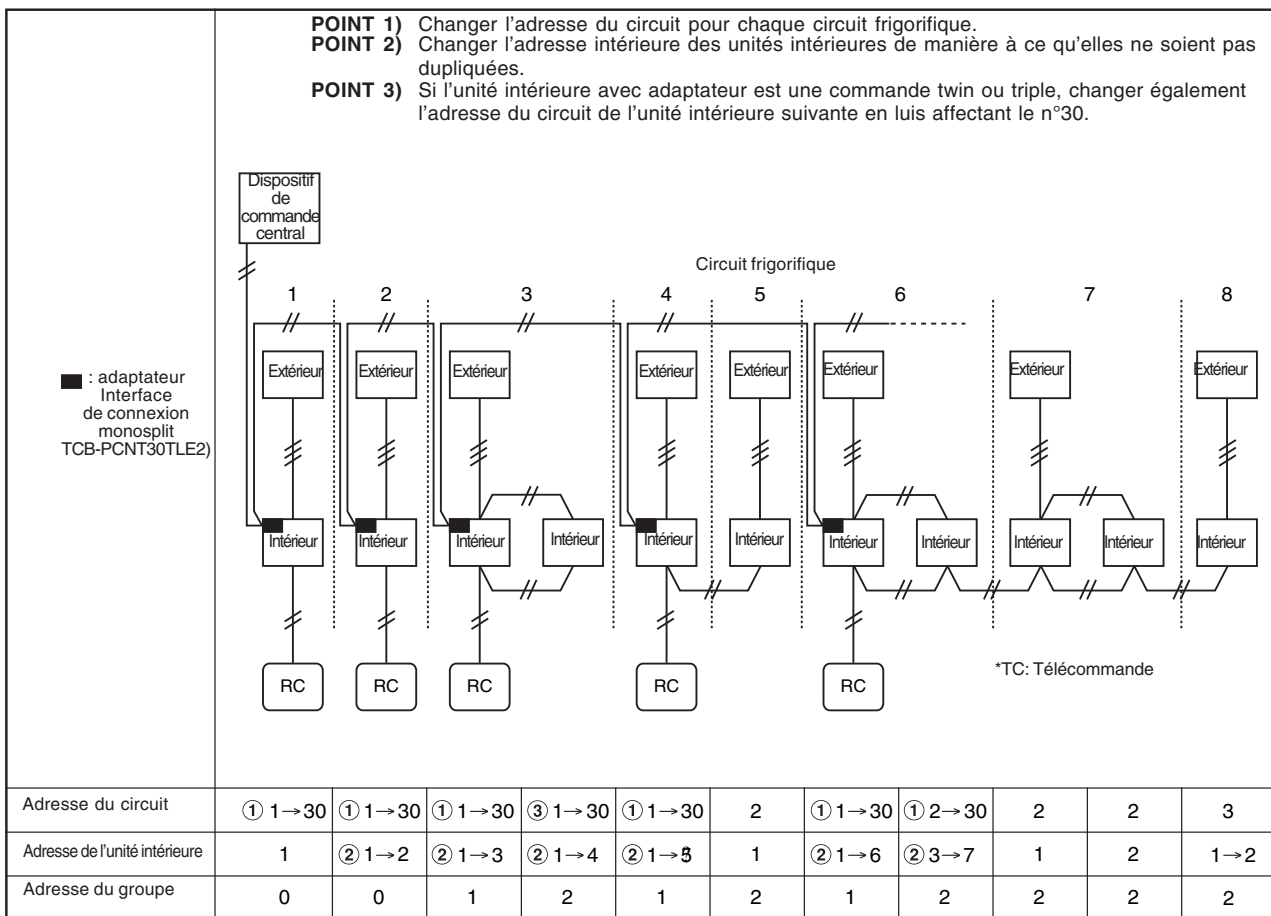

Changement de l'adresse du circuit sur la commande filaire après l'adressage automatique

L'adressage automatique est impossible. Effectuer un adressage manuel sur la commande filaire.

4

DÉTAILS DE COMMANDES ET DISPOSITIFS





- 4-1 Télécommande
 - 4-1-1 Commande filaire (RBC-AMT21E, RBC-AMT31E)
 - 4-1-2 Commande filaire simplifiée (RBC-AS21E2)
 - 4-1-3 Kit de télécommande infrarouge
 - 4-1-4 Horloge hebdomadaire (RBC-EXW21E2)
- 4-2 Télécommande centralisée (TCB-SC642TLE2)
 - 4-2-1 Présentation
 - 4-2-2 Installation
 - 4-2-3 Mode de fonctionnement
- 4-3 Commande marche/arrêt (TCB-CC163TLE2)
 - 4-3-1 Présentation
 - 4-3-2 Installation
 - 4-3-3 Mode de fonctionnement
- 4-4 Commande d'unités intérieures
 - 4-4-1 Configuration de la fonction de sélection dans les unités intérieures
 - 4-4-2 Commande d'un ventilateur à l'aide de la télécommande
 - 4-4-3 Prévention du fonctionnement permanent
 - 4-4-4 Contrôle des pics de puissance depuis l'unité intérieure
 - 4-4-5 Sonde déportée (TCB-TC21LE2)
- 4-5 Commandes d'unités extérieures
 - 4-5-1 Sélection de ventilateur extérieur à haute pression statique
 - 4-5-2 Froid prioritaire, chaud prioritaire
 - 4-5-3 Configuration d'unité intérieure en mode « Commande prioritaire d'une unité intérieure spécifique »
- 4-6 Commande d'unités extérieures au moyen de la carte électronique en option
 - 4-6-1 Contrôle des pics de puissance
 - 4-6-2 Commande du ventilateur par lors de chute de neige
 - 4-6-3 Commande principale de marche/arrêt externe
 - 4-6-4 Fonctionnement nocturne
 - 4-6-5 Sélection du mode de fonctionnement
- 4-7 Commande à l'aide de dispositifs optionnels reliés aux unités intérieures
 - 4-7-1 Télécommande depuis le « Contrôleur ON/OFF déporté »
 - 4-7-2 Commande centralisée par AI-NETWORK (adaptateur réseau)
 - 4-7-3 Commande centralisée avec monosplit (interface de connexion monosplit)

4-1 Télécommande

4-1-1 Commande filaire (RBC-AMT31E)

Manuel d'installation

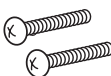
Pièces accessoires

Nom	Qté	Nom	Qté
Télécommande 	1	Vis à bois 	2
Vis M4 x 20 	2	Manuel d'installation 	1



Conditions d'installation de la télécommande

Lieu d'installation

- Installer la télécommande à 1 - 1,5 m au-dessus du sol (hauteur de température moyenne de la pièce).
- Ne pas installer la télécommande dans un lieu exposé aux rayons du soleil ou à l'air extérieur (par exemple près d'une fenêtre, etc.).
- Ne pas installer la télécommande dans un lieu mal aéré.
- Ne pas installer la télécommande dans un lieu très froid ou réfrigéré : elle n'est pas étanche à l'eau et aux gouttelettes.
- Installer la télécommande en position verticale.







Comment choisir la sonde de température ambiante

Deux sondes de température ambiante sont installées : une dans l'unité intérieure ; l'autre dans la télécommande. Une seule sonde (généralement celle de l'unité intérieure) peut être active à la fois. Pour sélectionner la sonde de la télécommande, procéder comme suit.

1. Appuyer simultanément sur la touche  et sur la touche  pendant au moins 4 secondes.

NOTA : Le premier numéro d'unité qui s'affiche est l'adresse d'unité intérieure de l'unité principale du groupage.

NOTA : (Ne pas appuyer sur la touche ).

2. À l'aide des touches de réglage de la température  et , entrer la valeur **32** pour le code de l'élément.
3. En utilisant les touches  et  de l'horloge, changer le réglage de **00 00** à **00 01**.
4. Appuyer sur la touche  (l'écran doit cesser de clignoter et rester allumé).
5. Appuyer sur la touche  et s'affiche sur l'écran LCD.

NOTA 1 : En cas d'utilisation de deux télécommandes, la sonde de température ambiante peut être sélectionnée depuis la télécommande de tête ou suiveuse. Seule la télécommande de tête peut remplir la fonction de sonde déportée. Lors de l'utilisation de deux télécommandes, la température peut être réglée depuis la télécommande de tête ou suiveuse.

NOTA 2 : Dans un groupage, la télécommande ne fonctionne pas si l'adresse du groupe n'a pas été configurée sur l'unité intérieure de l'unité principale.

NOTA 3 : En cas d'utilisation simultanée de la sonde déportée et de la télécommande, ne pas utiliser la sonde déportée de la télécommande.

Comment installer la télécommande

NOTA 1 : Pour éviter les anomalies de fonctionnement, le fil de la télécommande ne doit pas être enroulé avec d'autres fils (secteur, etc.) ou passer dans la même gaine que d'autres fils.

NOTA 2 : Dans un groupage, la sonde déportée ne fonctionne pas si l'adresse du groupe n'a pas été configurée sur l'unité intérieure de l'unité principale.

NOTA 3 : En cas d'utilisation simultanée de la sonde déportée et de la télécommande, ne pas utiliser la sonde déportée de la télécommande

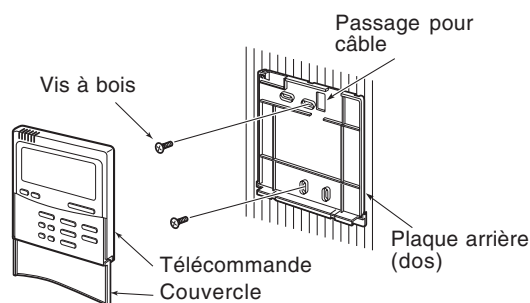
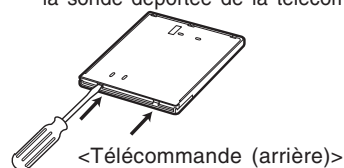

1. Pour retirer la plaque arrière (dos), faire levier avec une lame de tournevis (ou autre objet plat) introduite dans les deux fentes au fond de la télécommande.
2. Fixer la plaque arrière de la télécommande à l'aide de 2 vis à bois. Ne pas trop serrer pour ne pas endommager la plaque arrière.

3. Contrôler les fils de liaison entre l'unité intérieure et le bornier de la télécommande. (se reporter au point « Comment raccorder la télécommande »).

Raccorder les fils de la télécommande en respectant la numérotation des bornes pour éviter les erreurs de câblage. (ne pas alimenter la télécommande en 230V ca, car elle serait endommagée).

Comment raccorder la télécommande

• Schéma de raccordement

Bornier pour le branchement de la télécommande dans l'unité intérieure

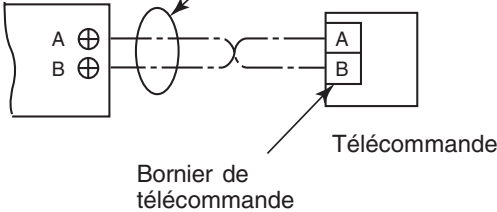

- * Utiliser un fil de 0,5 à 2 mm².
- * Ne peut pas utiliser l'élément de jonction fermé pour fil.

* Les bornes A et B sont sans polarité.

Conditions d'installation de plusieurs télécommande centralisées

Dans un système à deux télécommandes, une ou plusieurs unités sont commandées par plusieurs télécommandes. (deux télécommandes maximum peuvent être reliées)

Télécommande (intérieure, arrière)

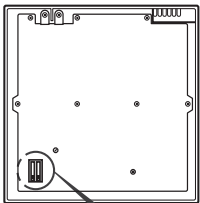

Télécommande de tête

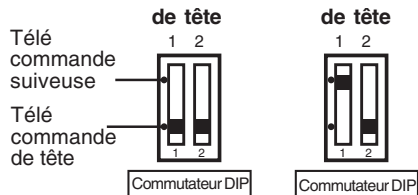

Veiller à le mettre le commutateur 2 sur la position du bas.

• Comment effectuer l'installation

Dans un système à deux télécommandes, installer les télécommandes de la façon suivante.

1. Configurer l'une des télécommandes comme télécommande de tête. (par défaut = télécommande de tête)
2. Programmer les commutateurs DIP des cartes de toutes les autres télécommandes sur la position du bas (pour définir comme suiveuses ces télécommandes).

• Schéma de câblage général

NOTA : Les bornes A et B sont sans polarité

- Commande d'une unité intérieure à partir de télécommandes installées dans deux endroits distincts.

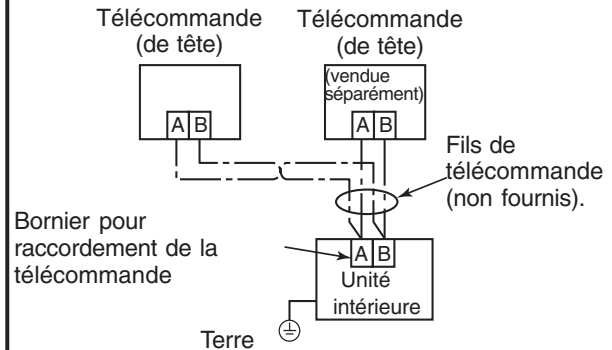

- Commande d'un groupe de plusieurs unités intérieures à partir de télécommandes installées dans deux endroits distincts.

* Les télécommandes de tête et suiveuses sont fonctionnelles, même si elles sont reliées à une unité intérieure.

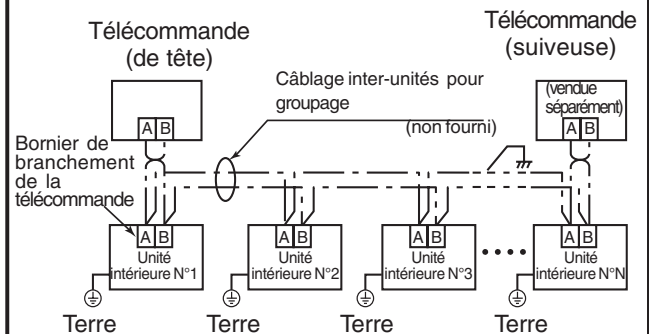

Essai de fonctionnement de la télécommande

1. Appuyer sur la touche TEST pendant au moins 4 secondes jusqu'à ce que "TEST" s'affiche sur l'écran LCD, puis appuyer sur la touche ON/OFF.
 - "TEST" s'affiche sur l'écran LCD pendant l'exécution du test.
 - Il n'est pas possible de régler la température tant que "TEST" est affiché. L'essai de fonctionnement applique une charge considérable sur l'appareil ; il est donc conseillé de ne pas utiliser le mode test si cela n'est pas strictement nécessaire.
2. Le mode test peut être utilisé en mode CHAUD ou FROID.
NOTA : L'unité extérieure ne fonctionne pas pendant environ 3 minutes après la mise sous tension ou l'arrêt du système.
3. Vérifier que "TEST" n'est pas affiché sur l'écran LCD en appuyant à nouveau sur la touche après avoir quitté le mode test. (la télécommande a une minuterie de 60 minutes qui évite l'exécution continue du test).

Conditions requises

À la première utilisation d'une télécommande, son temps de réponse est relativement long. Ceci est normal.

<Temps de réponse initial>

Délai d'environ 5 minutes avant de pouvoir utiliser la télécommande.

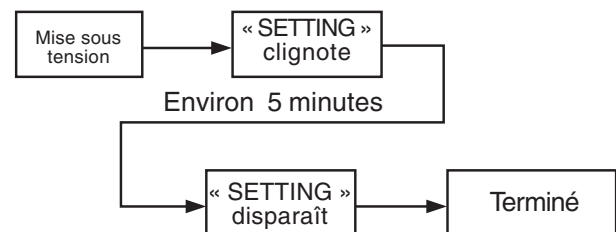

<Délai normal dès la deuxième mise sous tension>

Délai d'environ 1 minute avant de pouvoir utiliser la télécommande.

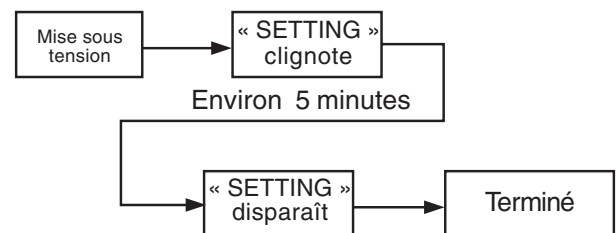

Commande filaire (RBC-AMT31E)

Mode d'emploi

Éléments de la télécommande

Zone d'affichage

La figure illustre tous les symboles pouvant être affichés pour permettre de décrire leur fonction. En réalité, l'écran affiche uniquement les symboles des fonctions sélectionnées.

- Quand on active le disjoncteur de fuite pour la première fois, [SET DATA] clignote sur l'écran de la commande. Pendant le clignotement de [SET DATA], le modèle est automatiquement validé. La télécommande peut être utilisée dès que [SET DATA] disparaît de l'écran.

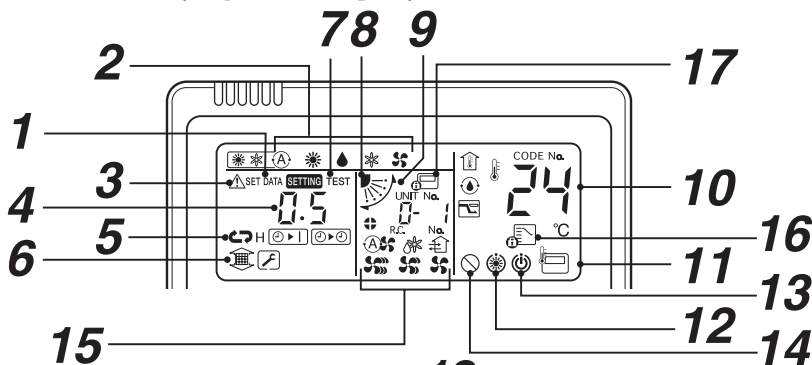
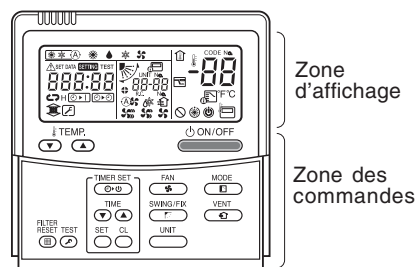

1 SET DATA

Affiché pendant le réglage de l'horloge.

2 Mode de fonctionnement sélectionné

Affichage du mode de fonctionnement sélectionné.

Ⓐ Affichage du mode [AUTO] sur les modèles à récupération de chaleur.

3 CHECK

Affiché pendant l'intervention du dispositif de protection ou la survenue d'une erreur.

4 Heure programmée

Affichage de l'heure programmée sur l'horloge. (en cas d'anomalie, le code de vérification s'affiche).

5 Réglage de l'horloge

Quand on appuie sur la touche SETIN de l'horloge, son écran affiche en séquence [OFF]

⌚ → ⌚ [OFF] répéter horloge OFF → [ON]

⌚ → Pas d'affichage.

6 Filtre

Si « FILTER »  est affiché, nettoyer le filtre à air.

7 TEST

Affiché pendant l'exécution d'un test.

8 Position du volet (pour cassettes 4 voies et plafonniers uniquement)

Affiche la position du volet

9 OSCILLATIONS

Affiché pendant l'oscillation du volet.

10 Température de consigne

Affichage de la température de consigne.

11 Sonde de télécommande

Affiché quand on utilise la sonde de la télécommande.

12 PRÉ-CHAUFFAGE

Affiché quand le préchauffage ou le dégivrage est en fonction. Quand ce symbole est affiché, le ventilateur de l'unité intérieure s'arrête ou le mode de fonctionnement bascule en basse vitesse (LOW).

13 Prêt à fonctionner

Affiché quand la fonction de refroidissement n'est pas disponible parce que le chauffage est en cours.

14 Pas de fonction

Affiché si aucune fonction n'est commandée même en appuyant sur la touche.

15 Volume d'air

Affichage du volume d'air sélectionné (AUTO) Ⓐ  (RAPIDE)  (MOYEN)  (LENT) 

Dans les modèles gainables à haute pression statique, le symbole [RAPIDE] n'est affiché que pour la vitesse de l'air.



16 Mode de fonctionnement

Affiché quand on appuie sur la touche  de « Sélection du mode de fonctionnement » quand le mode de fonctionnement est fixé sur Chaud ou Froid par le gestionnaire du système de climatisation.

17 Commande centralisée

Affiché lors de l'utilisation de la télécommande avec la télécommande centralisée, etc.

Si la télécommande ne peut pas être utilisée côté commande centralisée, le symbole  clignote quand on appuie sur les touches

, ,  et la commande n'est pas prise en compte. (le type de programmation possible sur la télécommande change avec le mode de commande centralisée. Pour plus de détails, se reporter au Manuel du propriétaire du système de commande centralisée).

Zone des commandes

Appuyer sur la touche relative à la fonction souhaitée.

Cette télécommande peut gérer jusqu'à 8 unités intérieures maximum.

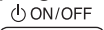
- Il suffit de programmer une seule fois le climatiseur, après quoi il peut être utilisé en appuyant simplement sur la touche  .

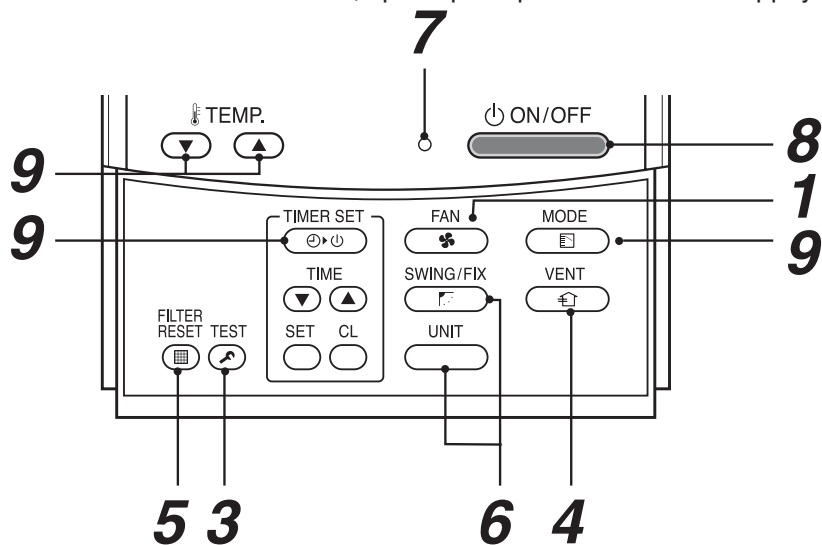

1 Volume d'air

Sélectionne le volume d'air.
Cette fonction n'est pas disponible sur les modèles gainables à haute pression statique.

2 Réglage de l'horloge

La touche TIMER SET permet le réglage de l'horloge.

3 Touche Check

La touche CHECK permet de vérifier le fonctionnement. Ne pas utiliser la touche CHECK pendant le fonctionnement normal.

4 Touche FAN

La touche FAN s'utilise pour la gestion d'un ventilateur acheté dans le commerce et connecté.

- Si le symbole \emptyset s'affiche sur la télécommande quand on appuie sur la touche FAN, il signifie qu'aucun ventilateur n'est connecté.

5 Réinitialisation du filtre

Cette touche réinitialise (efface) le symbole du FILTRE  .

6 Touche UNIT et AUTO

 :
Si une seule télécommande gère plusieurs unités intérieures, cette touche permet de sélectionner les unités pour lesquelles la direction de l'air est réglée.

 :
Sélectionne l'oscillation automatique et règle l'angle du volet.

- Cette fonction n'est pas disponible sur les gainable standard, les gainables haute pression statique, les consoles carrossées et les armoires.

7 Indicateur de fonctionnement

L'indicateur est allumé pendant le fonctionnement. L'indicateur est éteint pendant l'arrêt.

L'indicateur de fonctionnement clignote si un dispositif de protection a été activé ou qu'une erreur est survenue.

8 Touche

Cette touche détermine alternativement le démarrage ou l'arrêt.

Après la commande d'arrêt, l'indicateur de fonctionnement s'éteint et tous les symboles affichés disparaissent.

9 Touche de sélection de fonction

Sélectionne le mode de fonctionnement.

10 Touche de réglage de la température

Ajuste la température ambiante.

Pour régler la température, appuyer sur la touche  .

OPTION :

Sonde de télécommande

La sonde TEMP. sur l'unité intérieure détecte normalement la température. Mais il est également possible de détecter la température autour de la télécommande.

Pour plus de détails, contacter le vendeur du climatiseur.

- Si une télécommande gère plusieurs unités intérieures, le réglage n'est pas disponible dans le groupage.

Emploi

À la première utilisation du climatiseur ou après la modification de la valeur SET DATA, suivre les indications ci-dessous. Ensuite, il suffit d'appuyer sur la touche  pour démarrer la fonction affichée sur la télécommande.

Préparation

Mettre sous tension à l'aide de l'interrupteur général et/ou du disjoncteur de fuite.

- Quand la télécommande est sous tension, une ligne de séparation est affichée sur son écran.
- * Une fois sous tension, la télécommande reste sans réponse pendant environ 1 minute. Ceci est normal.

CONDITIONS REQUISES

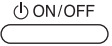
- Pendant le fonctionnement du climatiseur, utiliser uniquement la touche  sans jamais couper l'alimentation à l'aide de l'interrupteur général ou du disjoncteur de fuite.
- Ne jamais intervenir sur le disjoncteur de fuite quand le climatiseur est en fonction.
- Mettre sous tension à l'aide du disjoncteur de fuite au moins 12 heures avant la mise en marche du climatiseur, s'il n'a pas été utilisé pendant une longue période de temps.

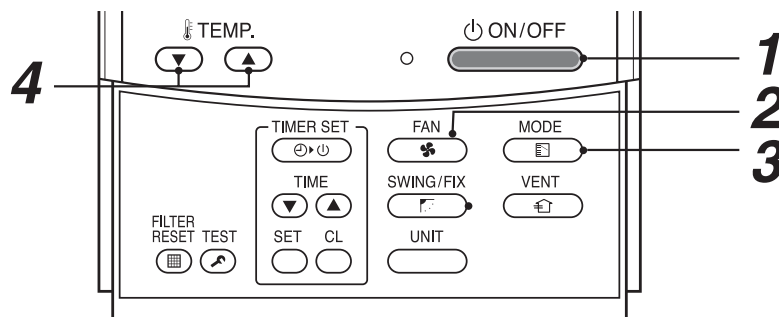

1 Appuyer sur la touche  .

L'indicateur de fonctionnement s'allume et le fonctionnement démarre.







2 Sélectionner un mode de fonctionnement à l'aide de la touche «  ».

À chaque pression de la touche, l'écran change dans l'ordre illustré ci-contre.

- Cette fonction n'est pas disponible sur les modèles gainables à haute pression statique.

3 Sélectionner un volume d'air à l'aide de la touche «  ».

À chaque pression de la touche, l'écran change dans l'ordre illustré ci-contre.

- Quand le volume d'air est sur « AUTO  », il varie en fonction de la température de la pièce.
- En mode DRY  , « AUTO  » est affiché et le volume d'air est réglé sur LOW (LENT)  .
- Si le volume d'air est sur « LOW » et que la température de la pièce n'augmente pas suffisamment, augmenter le volume d'air en sélectionnant « MED  » ou « HIGH  ».
- Vu que la température ambiante est mesurée par la sonde située à l'entrée de l'unité intérieure, elle peut être différente de la température réelle de la pièce ; il faut donc tenir compte de cet écart lors du réglage de la température sur le climatiseur. (Le réglage automatique du débit d'air n'est pas disponible en mode FAN).
- La fonction de volume d'air n'est pas disponible sur les modèles gainables à haute pression statique, bien que le symbole « HIGH  » soit affiché.

Modèle froid seul

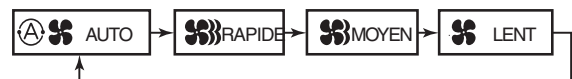
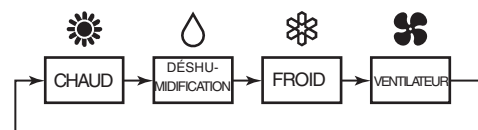
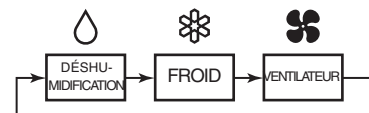

4 Sélectionner la température de consigne en appuyant sur la touche  .

Arrêt

Appuyer sur la touche  .

L'indicateur de fonctionnement s'éteint et le fonctionnement s'arrête.

4-1-1 Commande filaire (RBC-AMT21E)

Manuel d'installation

Pièces accessoires

Nom	Qté	Nom	Qté
Télécommande (câble de 200 mm fourni)	1	Entretoise	2
Vis M4 x 25	2	Jonction	2
Vis à bois	2	Manuel d'installation	1

Conditions d'installation de la télécommande

Lieu d'installation

Installer la télécommande à 1 - 1,5 m du sol pour pouvoir mesurer la température moyenne de la pièce.
Ne pas installer la télécommande dans un lieu exposé aux rayons du soleil ou à l'air extérieur (par exemple, près d'une fenêtre, etc.).

Ne pas installer la télécommande derrière un meuble ou un objet qui pourrait entraver la circulation de l'air.

Ne pas installer la télécommande dans une chambre froide ou un réfrigérateur parce qu'elle n'est pas étanche à l'eau ou aux gouttelettes.

Veiller à installer la télécommande en position verticale sur un mur ou autre surface, etc.

Comment choisir la sonde de température ambiante

L'unité intérieure et la télécommande sont équipées d'une sonde de température ambiante.

L'une de ces deux sondes fonctionne. D'habitude, la sonde utilisée est la sonde de température ambiante dans l'unité intérieure. Pour sélectionner la sonde de la télécommande, procéder comme suit.

1. Appuyer simultanément sur les touches et pendant au moins 4 secondes.

NOTA) Le premier numéro d'unité qui s'affiche est l'adresse de l'unité intérieure principale du groupage.

NOTA) Ne pas appuyer sur la touche (sélection).

2. À l'aide des touches de réglage de la température / entrer la valeur pour le code de l'élément.

3. À l'aide des touches de l'horloge / , modifier la valeur de SET DATA de à .

4. Appuyer sur la touche .
(OK si l'écran cesse de clignoter et reste allumé)

5. Appuyer sur la touche .

L'état retourne à arrêt normal. À ce point, s'affiche sur l'écran LCD.

NOTA 1 :
En cas d'utilisation de deux télécommandes, la télécommande principale fait office de sonde bien que la température puisse être réglée depuis la télécommande principale ou secondaire.

NOTA 2 :
Dans un groupage, la sonde ne fonctionne pas si l'adresse du groupe n'a pas été configurée sur l'unité intérieure de l'unité principale.

NOTA 3 :
Pour l'utilisation de la sonde déportée avec la télécommande, ne pas utiliser la sonde de la télécommande

Comment installer la télécommande

NOTE 1 : Ne pas enrouler le câble de la télécommande avec le câble d'alimentation et ne pas le faire passer dans la même gaine métallique. Des parasites seraient générés et causeraient des anomalies de fonctionnement.

NOTA 2 : Installer la télécommande loin d'un appareil électrique pouvant être la source de parasites.

NOTA 3 : En cas de parasites dans le circuit d'alimentation, il est conseillé de prendre certaines mesures, comme l'utilisation d'un filtre antiparasite.

• Si la télécommande doit être directement fixée sur un mur, vérifier que le mur est suffisamment solide pour supporter son poids.

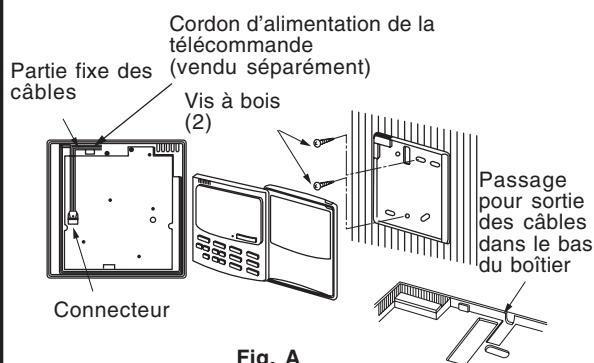

1. Pour le retrait et le montage du corps de la télécommande et du boîtier arrière, se reporter au point « Utilisation comme gainable ».

2. Brancher le câble de la télécommande dans ses connecteurs, en veillant à le faire passer dans les rainures prévues à cet effet. Ouvrir le boîtier inférieur à l'aide d'un outil approprié et extraire les câbles de la télécommande. (Fig. A) (se reporter au point « Comment raccorder la télécommande »).

Avant de raccorder les fils à la télécommande, s'assurer que le numéro de borne est correct. (ne pas appliquer une tension de 200/230/240V ca à la télécommande).

3. Fixer le corps de la télécommande à l'aide de deux vis à bois.

4. En utilisant les attaches (accessoires pour télécommande vendus séparément), fixer le câble de la télécommande sur le mur.

Comment raccorder la télécommande

Schéma de raccordement

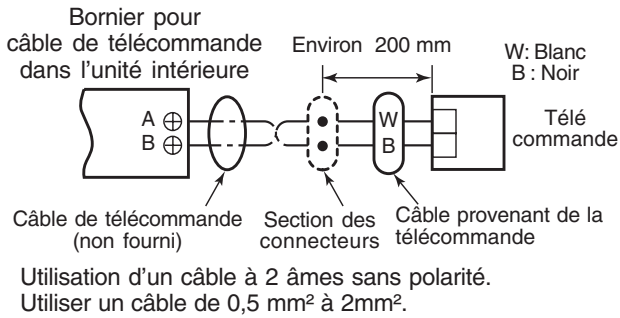

Jonction pour câble (blanche, 2 pièces)

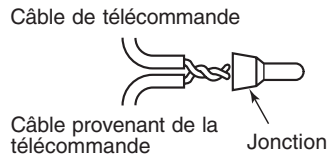

- 1) Dénuder le câble sur environ 14 mm.
- 2) Enrouler les deux câbles et les connecter par pression à l'aide d'une jonction.
- 3) Si la jonction est effectuée sans outil spécial ou soudure, appliquer du ruban isolant.

Pour le raccordement de la télécommande, utiliser le câble de télécommande (vendu séparément).

1. Brancher le câble de la télécommande dans ses connecteurs, en veillant à le faire passer dans les rainures prévues à cet effet.
2. Pour l'utilisation du câble de télécommande (vendu séparément), se reporter à la notice d'installation du câble de la télécommande.

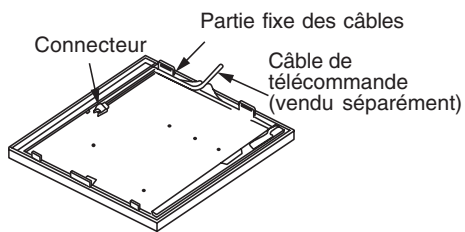

Conditions requises pour l'installation de plusieurs télécommandes

« 2 télécommandes », signifie qu'une ou plusieurs unités sont commandées par plusieurs télécommandes.

(deux télécommandes maxi)

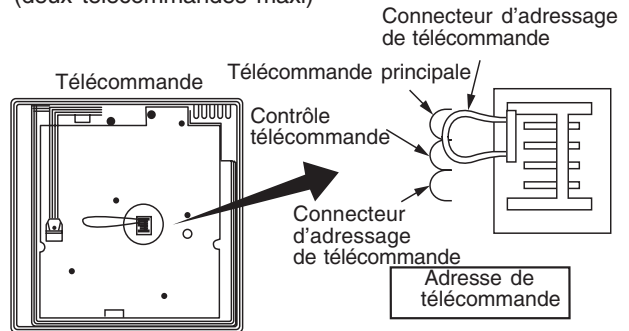

Comment effectuer l'installation

Pour l'installation de deux télécommandes, procéder comme suit.

1. Configurer l'une des télécommandes comme télécommande principale. (au départ d'usine)
2. Pour l'autre télécommande, échanger le connecteur d'adressage de la télécommande principale à la télécommande secondaire sur la carte électronique. Dans ces conditions, l'autre télécommande fait office de télécommande secondaire.

Schéma de câblage général

NOTA :

Brancher les câbles en veillant à éviter toute erreur. (les erreurs de branchement peuvent causer des dommages à l'unité).

Gestion d'une unité intérieure à l'aide de télécommandes situées dans deux endroits distincts

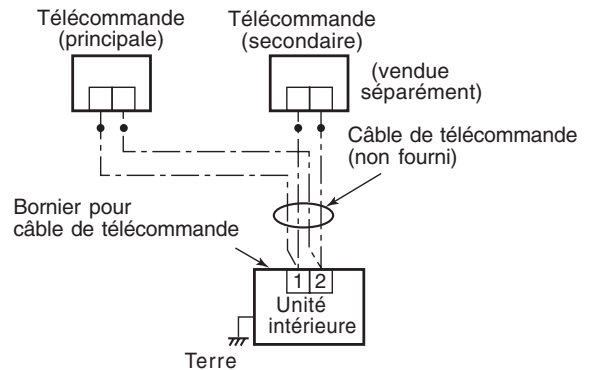

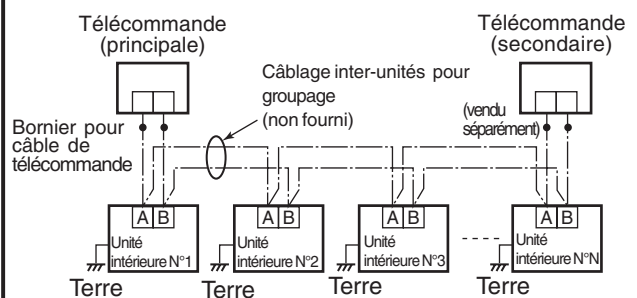

Gestion d'un groupage de plusieurs unités intérieures à partir de télécommandes situées dans deux endroits distincts

*La télécommande principale et la télécommande secondaire peuvent être utilisées, même si elles sont reliées à une unité intérieure quelconque.

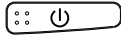

Essai de fonctionnement de la télécommande

1. À la première utilisation de la télécommande, elle reste sans réponse pendant environ 5 minutes après sa mise sous tension.
Ce délai est normal et permet de vérifier la configuration de la télécommande.
2. Appuyer sur la touche  après l'affichage de [TEST] sur l'écran LCD en maintenant la touche  de la télécommande enfoncée pendant au moins 4 secondes
Pendant l'essai de fonctionnement, [TEST] est affiché sur l'écran LCD.
Il n'est pas possible de régler la température quand [TEST] est affiché.
Utiliser [TEST] uniquement si un essai de fonctionnement est strictement nécessaire pour éviter de forcer excessivement le climatiseur.
3. [TEST] peut être utilisé en mode HEAT, COOL ou FAN.
NOTA : L'unité extérieure ne fonctionne pas pendant environ 3 minutes après la mise sous tension ou l'arrêt du fonctionnement.
4. Une fois le test terminé, appuyer à nouveau sur la touche  pour contrôler si le symbole [TEST] a disparu de l'écran LCD.
(la télécommande a une minuterie de 60 minutes qui évite l'exécution continue du test).

Commande filaire (RBC-AMT21E)

Mode d'emploi

Éléments de la télécommande

Zone d'affichage

La figure illustre tous les indicateurs pour permettre de décrire leur fonction. En réalité, l'écran affiche uniquement les symboles des fonctions sélectionnées.

- Quand on active le disjoncteur de fuite pour la première fois, [SET DATA] clignote sur l'écran de la commande. Pendant le clignotement de [SET DATA], le modèle est automatiquement validé. La télécommande peut être utilisée dès que [SET DATA] disparaît de l'écran.

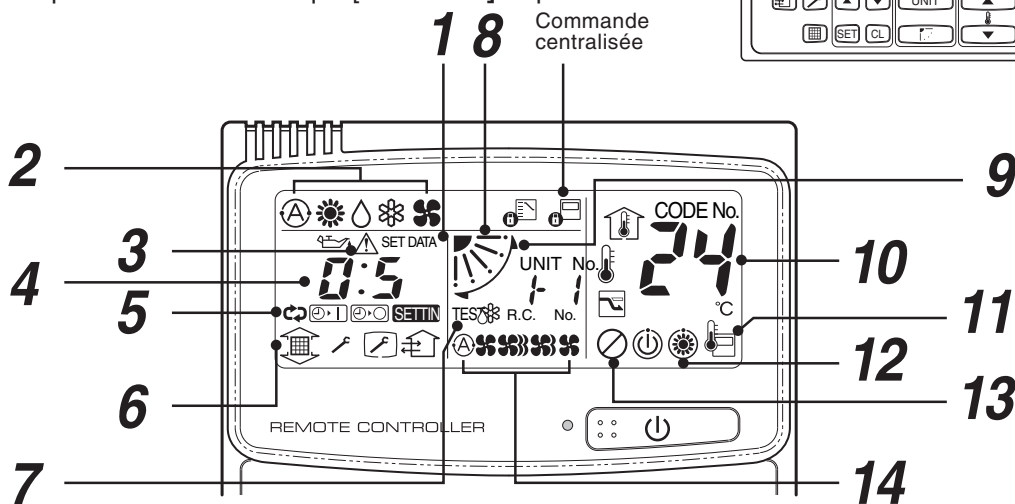
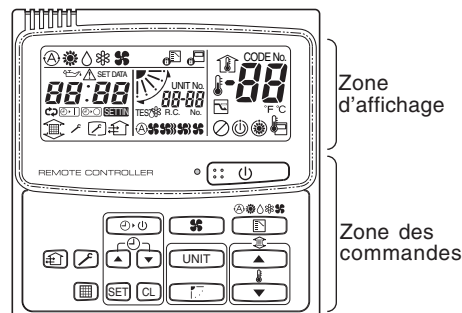

1 SET DATA

Affiché pendant le réglage de l'horloge.

2 Mode de fonctionnement sélectionné

Affichage du mode de fonctionnement sélectionné.

Affichage du mode (A) [AUTO] sur les modèles à récupération de chaleur.

3 CHECK

Affiché pendant l'intervention du dispositif de protection ou la survenue d'une erreur.

4 Heure programmée

Affichage de l'heure programmée sur l'horloge. (en cas d'anomalie, le code de vérification s'affiche).

5 Réglage de l'horloge

Quand on appuie sur la touche SETIN de l'horloge, son écran affiche en séquence [OFF]

→ [ON] → [OFF] répéter horloge OFF → [ON]

[ON] → Pas d'affichage.

6 Filtre

Si « FILTER » est affiché, nettoyer le filtre à air.

7 TEST

Affiché pendant l'exécution d'un test.

8 Position du volet (pour cassettes 4 voies et plafonniers uniquement)

Affiche la position du volet.

9 OSCILLATIONS

Affiché pendant l'oscillation du volet.

10 Température de consigne

Affichage de la température de consigne.

11 Sonde de télécommande

Affiché quand on utilise la sonde de la télécommande.

12 PRÉ-CHAUFFAGE

Affiché quand le préchauffage ou le dégivrage est en fonction. Quand ce symbole est affiché, le ventilateur de l'unité intérieure s'arrête ou le mode de fonctionnement bascule en basse vitesse (LOW).

13 Prêt à fonctionner

Affiché quand la fonction de refroidissement n'est pas disponible parce que le chauffage est en cours.

14 Pas de fonction

Affiché si aucune fonction n'est commandée même en appuyant sur la touche.

15 Volume d'air

Affichage du volume d'air sélectionné

(AUTO) (A) [AUTO]

(RAPIDE) [RAPIDE]

(MOYEN) [MOYEN]

(LENT) [LENT]

Dans les modèles gainables à haute pression statique, le symbole [RAPIDE] n'est affiché que pour la vitesse de l'air.

Zone des commandes

Appuyer sur la touche relative à la fonction souhaitée.

Cette télécommande peut gérer jusqu'à 8 unités intérieures maximum.

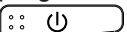
- Il suffit de programmer une seule fois le climatiseur, après quoi il peut être utilisé en appuyant simplement sur la touche  .

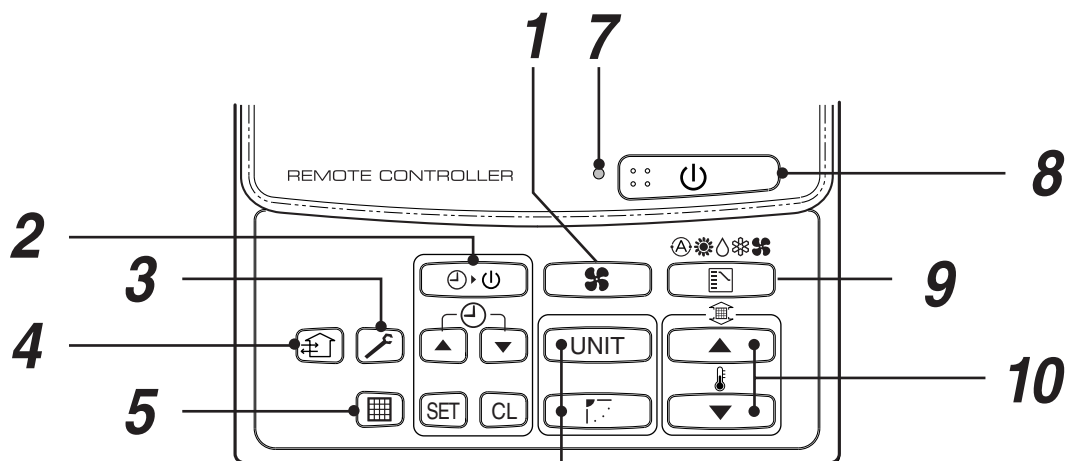

1 Volume d'air

Sélectionne le volume d'air.

Cette fonction n'est pas disponible sur les modèles gainables à haute pression statique.

2 Réglage de l'horloge

La touche TIMER SET permet le réglage de l'horloge.

3 Touche Check

La touche CHECK permet de vérifier le fonctionnement. Ne pas utiliser la touche CHECK pendant le fonctionnement normal.

4 Touche FAN

La touche FAN s'utilise pour la gestion d'un ventilateur acheté dans le commerce et connecté.

- Si le symbole  s'affiche sur la télécommande quand on appuie sur la touche FAN, il signifie qu'aucun ventilateur n'est connecté.

5 Réinitialisation du filtre

Cette touche réinitialise (efface) le symbole du FILTRE  .

6 Touche UNIT et AUTO

 :

Si une seule télécommande gère plusieurs unités intérieures, cette touche permet de sélectionner les unités pour lesquelles la direction de l'air est réglée.

 :

Sélectionne l'oscillation automatique et règle l'angle du volet.

- Cette fonction n'est pas disponible sur les gainable standard, les gainables haute

pression statique, les consoles carrossées et les armoires.

7 Indicateur de fonctionnement

L'indicateur est allumé pendant le fonctionnement. L'indicateur est éteint pendant l'arrêt.

L'indicateur de fonctionnement clignote si un dispositif de protection a été activé ou qu'une erreur est survenue.

8 Touche

Cette touche détermine alternativement le démarrage ou l'arrêt.



Après la commande d'arrêt, l'indicateur de fonctionnement s'éteint et tous les symboles affichés disparaissent.

9 Touche de sélection de fonction

Sélectionne le mode de fonctionnement.

10 Touche de réglage de la température

Ajuste la température ambiante.

Pour régler la température, appuyer sur la touche  ou  .

OPTION :

Sonde de télécommande

La sonde TEMP. sur l'unité intérieure détecte normalement la température. Mais il est également possible de détecter la température autour de la télécommande.

Pour plus de détails, contacter le vendeur du climatiseur.

- Si une télécommande gère plusieurs unités intérieures, le réglage n'est pas disponible dans le groupage.

Emploi

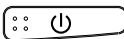
À la première utilisation du climatiseur ou après la modification de la valeur SET DATA, suivre les indications ci-dessous. Ensuite, il suffit d'appuyer sur la touche  pour démarrer la fonction affichée sur la télécommande.

Préparation

Enclencher l'interrupteur général et/ou le disjoncteur de fuites.

- Quand la télécommande est sous tension, une ligne de séparation est affichée sur son écran.
- * Une fois sous tension, la télécommande reste sans réponse pendant environ 1 minute. Ceci est normal.

CONDITIONS REQUISES

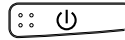
- Pendant le fonctionnement du climatiseur, utiliser uniquement la touche  sans jamais couper l'alimentation à l'aide de l'interrupteur général ou du disjoncteur de fuite.
- Ne jamais intervenir sur le disjoncteur de fuite quand le climatiseur est en fonction.
- Activer le disjoncteur de fuite au moins 12 heures avant la mise en marche du climatiseur, s'il n'a pas été utilisé pendant une longue période de temps.

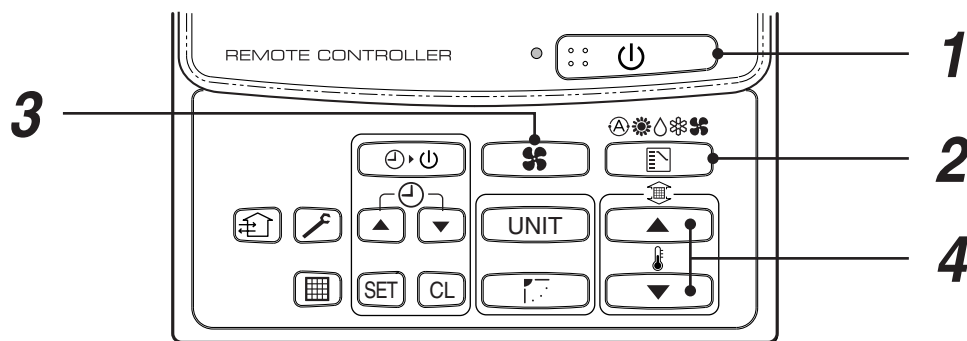

1 Appuyer sur la touche .

L'indicateur de fonctionnement s'allume et le fonctionnement démarre.







2 Sélectionner un mode de fonctionnement à l'aide de la touche « »

À chaque pression de la touche, l'écran change dans l'ordre illustré ci-contre.

- Cette fonction n'est pas disponible sur les modèles gainables à haute pression statique.

3 Sélectionner un volume d'air à l'aide de la touche « FAN ».

À chaque pression de la touche, l'écran change dans l'ordre illustré ci-contre.

- Quand le volume d'air est sur « AUTO  », il varie en fonction de la température de la pièce.
- En mode DRY  , « AUTO  » est affiché et le volume d'air est réglé sur LOW (LENT).
- Si le volume d'air est réglé sur « LOW  » et que la température de la pièce n'augmente pas suffisamment, sélectionner « MED  » ou « HIGH  ».
- Vu que la température ambiante est mesurée par la sonde située à l'entrée de l'unité intérieure, elle peut être différente de la température réelle de la pièce ; il faut donc tenir compte de cet écart lors du réglage de la température sur le climatiseur. (Le réglage automatique du débit d'air n'est pas disponible en mode FAN).
- La fonction de volume d'air n'est pas disponible sur les modèles gainables à haute pression statique, bien que le symbole « HIGH  » soit affiché.

Modèle froid seul

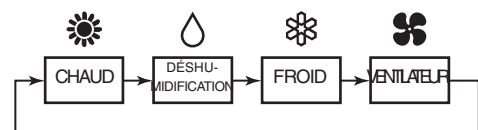
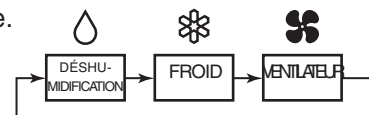

4 Déterminer la température de consigne en appuyant sur la touche « TEMP » ou « TEMP ».

Arrêt

Appuyer sur la touche  .

L'indicateur de fonctionnement s'éteint et le fonctionnement s'arrête.

4-1-2 Commande filaire simplifiée (RBC-AS21E2)

Manuel d'installation

Pièces accessoires

Nom	Qté	Nom	Qté
Télécommande (câble de 200 mm fourni)	1	Entretoise	2
		Jonction	2
Vis M4 x 25	2	Agrafe	1
Vis à bois	2	Manuel d'installation	1

Conditions d'installation de la télécommande

Lieu d'installation

Installer la télécommande en position verticale à 1 - 1,5 m du sol pour pouvoir mesurer la température moyenne de la pièce.
 Ne pas installer la télécommande dans un lieu exposé aux rayons du soleil ou à l'air extérieur (par exemple près d'une fenêtre, etc.).
 Ne pas installer la télécommande derrière un meuble ou un objet qui pourrait entraver la circulation de l'air.
 Ne pas installer la télécommande dans un lieu très froid ou réfrigéré - la télécommande n'est pas étanche à l'eau et aux gouttelettes
 Veiller à installer la télécommande en position verticale sur un mur ou autre surface, etc.

Comment choisir la sonde de température ambiante

L'unité intérieure et la télécommande sont équipées d'une sonde de température ambiante.
 Une seule de ces sondes peut être active à la fois.
 D'habitude, la sonde utilisée est la sonde de température ambiante dans l'unité intérieure.
 Pour sélectionner la sonde de la télécommande, mettre télécommande sous tension (position ON).

NOTA 1 :

Il n'est pas possible de sélectionner la sonde de la télécommande secondaire.

NOTA 2 :

Ne pas sélectionner la sonde de la télécommande quand une autre sonde de télécommande est en cours d'utilisation.

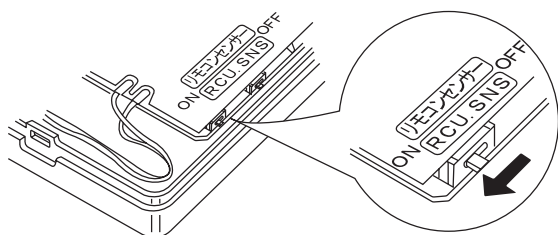

Comment effectuer l'installation du commutateur de la télécommande

NOTA 1 :

Pour éviter les anomalies de fonctionnement, ne pas enrouler le câble de la télécommande avec le câble d'alimentation, etc. et ne pas les faire passer dans la même gaine métallique.

NOTA 2 :

Installer la télécommande loin d'appareils pouvant générer des parasites.

NOTA 3 :

En cas de parasites dans le circuit d'alimentation de l'unité intérieure, il est conseillé de prendre certaines mesures, comme l'utilisation d'un filtre antiparasite.

Si la télécommande est utilisée comme gainable

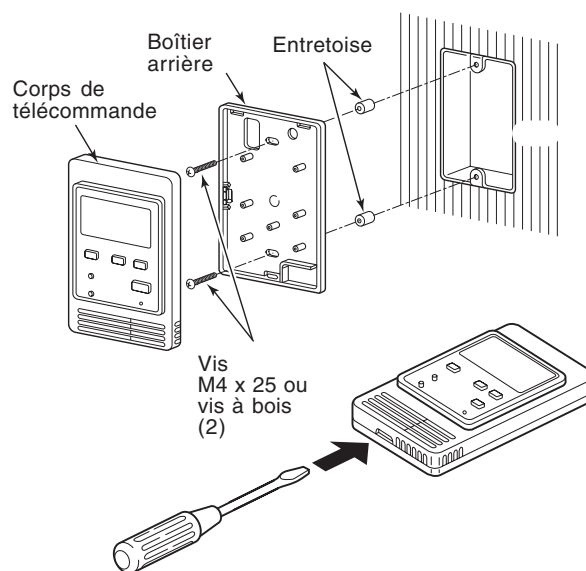

1. Introduire une lame plate de tournevis (ou autre) dans la rainure au fond de la télécommande et faire levier pour ouvrir.
2. À l'aide des 2 vis M4 fournies, fixer le boîtier arrière de la télécommande. Avant l'installation, défoncer les trous de vis à l'aide d'un tournevis. Fixer en utilisant les entretoises, mais sans appliquer une force excessive. Si la télécommande n'est pas bien appuyée contre le mur, couper légèrement les entretoises.
3. Brancher le câble d'alimentation fourni (2 âmes) au corps de la télécommande. Brancher le câble d'alimentation de la télécommande (en veillant à éviter toute erreur de connexion) après avoir vérifié les numéros des bornes sur l'unité intérieure. (l'application d'une tension de 220/230/240V causerait des dommages à l'unité).
4. Installer le corps de la télécommande dans le boîtier arrière en bien encastrant les languettes de la télécommande dans le boîtier.

Comment raccorder la télécommande

Schéma de raccordement

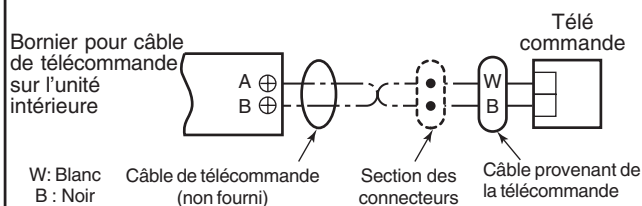

- Utilisation d'un câble à 2 âmes sans polarité. Utiliser un câble de 0,5 mm² à 2mm².

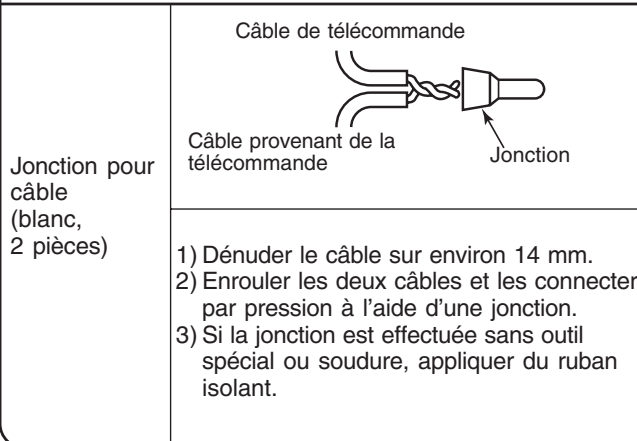

Conditions requises pour l'installation de plusieurs télécommandes

« 2 télécommandes », signifie qu'une ou plusieurs unités sont commandées par plusieurs télécommandes.

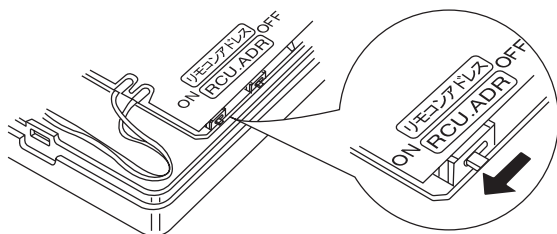

Comment effectuer l'installation

Pour l'installation de 2 télécommandes, procéder comme suit

- Configurer l'une des télécommandes comme télécommande principale. (au départ d'usine)
- Programmer ensuite l'adresse des autres télécommandes en amenant en position ON leur commutateur situé sur la carte électronique. Dans ces conditions, elles seront utilisées comme télécommandes secondaires.

• Schéma de câblage général

NOTA :

Brancher les câbles en veillant à éviter toute erreur. (les erreurs de branchement peuvent causer des dommages à l'unité).

Gestion d'une unité intérieure à l'aide de télécommandes situées dans deux endroits distincts

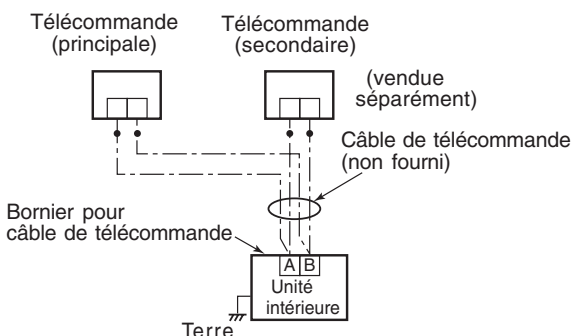

Gestion d'un groupe de plusieurs unités intérieures à partir de télécommandes situées dans deux endroits distincts.

* La télécommande principale et les télécommandes secondaires peuvent être utilisées même si elles sont reliées à une unité intérieure quelconque.

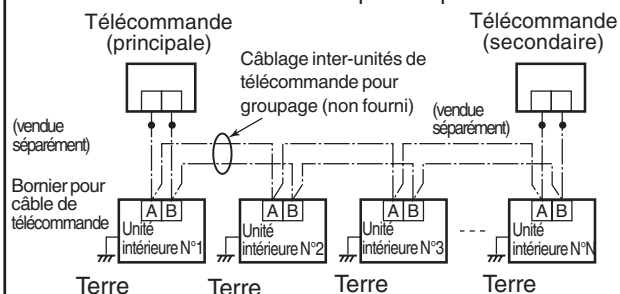

Essai de fonctionnement de la télécommande

- Appuyer sur la touche après avoir appuyé pendant plus de 4 secondes sur la touche [CHECK] de la télécommande. Pendant l'essai de fonctionnement, "TEST" s'affiche sur l'écran LCD.

Il n'est pas possible de régler la température pendant l'exécution d'un TEST. Utiliser [TEST] uniquement si un essai de fonctionnement est strictement nécessaire pour éviter de forcer excessivement le climatiseur.

- [TEST] peut être utilisé en mode HEAT, COOL ou FAN.





NOTA :

L'unité extérieure ne fonctionne pas pendant environ 3 minutes après la mise sous tension ou l'arrêt.

- Une fois le test terminé, appuyer à nouveau sur la touche [CHECK] et vérifier que "TEST" n'est plus affiché sur l'écran LCD. (la télécommande a une minuterie de 60 minutes qui évite l'exécution continue du test).

Manuel d'utilisation (RBC-AS21E2)

NOM ET FONCTION

- Sur le modèle froid seul, ,  et  ne sont pas affichés sur l'écran LCD.
- Jusqu'à 8 unités intérieures peuvent être gérées par la commande centralisée.
- Après la configuration des paramètres de fonctionnement, il est possible d'envoyer les commandes à l'aide de la touche .

L'écran de la figure est fourni à titre d'exemple et ne correspond pas à l'affichage réel.

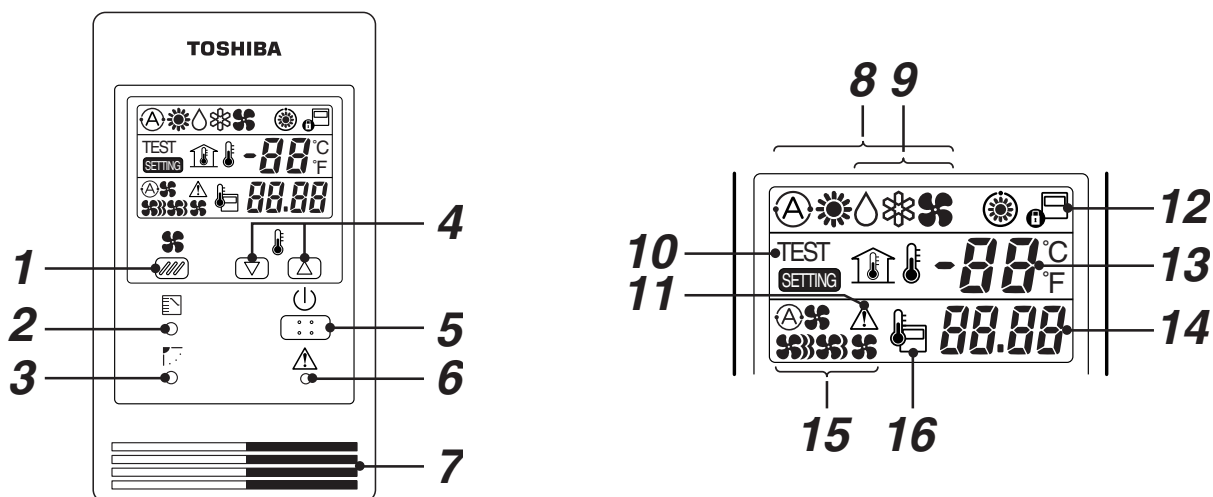

1 Touche de réglage de la vitesse du ventilateur

2 Touche de sélection de mode

3 Touche de réglage de la direction de l'air/oscillation

Elle permet de modifier l'angle du volet.

4 Touche de réglage de la température

À chaque pression de la touche , la température augmente de 1°C.

À chaque pression de la touche , la température diminue de 1°C

5 Touche  de [Marche/Arrêt]





6 Touche de vérification (utilisée dans le cadre de la maintenance)

- Ne pas utiliser cette touche pendant le fonctionnement normal.

7 Sonde de température de la télécommande

Au lieu de faire contrôler la température par la sonde de l'unité intérieure, il est possible d'utiliser la sonde de la télécommande. Pour plus de détails, contacter le vendeur du climatiseur. (en cas de groupage, ne pas utiliser la sonde de la télécommande).



8 Affichage du mode sélectionné (modèle avec thermopompe)

Affichage de l'un des symboles suivants : , , ,  ou .

Quand le symbole  est affiché, le ventilateur de

l'unité intérieure s'arrête ou le mode de fonctionnement bascule en basse vitesse (LOW). Affichage du mode [AUTO]  sur les modèles à récupération de chaleur.

9 Affichage du mode sélectionné (modèle froid seul)

Affichage de l'un des symboles suivants : , , ou .

10 TEST est affiché pendant l'essai de fonctionnement.

11  (CHECK) est affiché en cas d'intervention du dispositif de protection ou la survenue d'une erreur.

12  est affiché pendant le fonctionnement.



Si la télécommande ne peut pas être utilisée par la commande centralisée, le symbole  clignote quand on appuie sur la touche de [Marche/Arrêt], [Sélection du mode de fonctionnement] ou [Réglage de la température] et que le changement n'a pas été accepté.

13 La température de consigne est affichée.

14 Un code d'avertissement s'affiche quand une anomalie s'est produite.

15 Affichage de la vitesse de ventilation sélectionnée , , ,  ou .

16  est affiché quand on utilise la sonde de la télécommande.

- Quand on met la télécommande sous tension pour la première fois, le symbole  clignote. Quand le symbole  est affiché, il indique que la vérification automatique du modèle est en cours. Utiliser la télécommande après l'effacement du symbole .

COMMENT UTILISER LE CLIMATISEUR

COOL/HEAT AUTO, HEAT, DRY, COOL, FAN

1 Alimentation électrique

Mettre le climatiseur sous tension 12 heures avant la mise en marche.

2 Appuyer sur la touche (⏻).

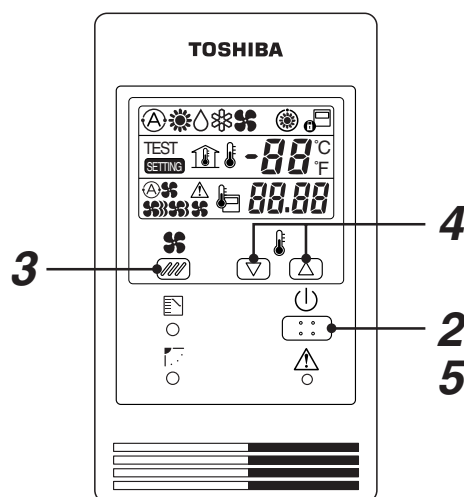

3 Appuyer sur la touche ⚙️ (⚙️) pour sélectionner la vitesse du ventilateur.

En sélectionnant AUTO, la vitesse du ventilateur est automatiquement adaptée aux conditions ambiantes.

(le débit de l'air ne peut pas être réglé en mode FAN).

4 Appuyer sur la touche ▼ ou ▲ pour régler la température Auto.

Température conseillée

- La température ne peut pas être réglée en mode FAN.

5 Arrêt

Appuyer sur la touche (⏻).

Quand on arrête l'unité à l'aide de la télécommande, le ventilateur de l'unité extérieure peut continuer à fonctionner même si son compresseur s'est arrêté.

- Si l'unité ne peut pas être arrêtée à l'aide de la télécommande.

Couper l'alimentation à l'aide de l'interrupteur général ou du disjoncteur de fuite puis contacter le vendeur du climatiseur.

- En mode chaud, si la température de la pièce n'augmente pas suffisamment avec le ventilateur ⚙️, sélectionner FAN ⚙️ ou ⚙️.
- Vu que la température ambiante est mesurée par la sonde située à l'entrée de l'unité intérieure, elle peut être différente de la température réelle de la pièce ; il faut donc tenir compte de cet écart lors du réglage de la température sur le climatiseur.

Froid/Chaud automatique

Quand toutes les unités intérieures d'un même circuit frigorifique sont commandées en groupe et que toutes les unités intérieures sont installées dans la même pièce, le refroidissement ou le chauffage sont automatiquement commandés en fonction de la température de consigne et de la température ambiante.

4-1-3 Kit de télécommande infrarouge (1) TCB-AX21U (W)-E2

Manuel d'installation

Pièces accessoires

Nom	Qté	Nom	Qté
Sonde	1	Pile	2
		Manuel du propriétaire	1
		Vis autotaraudeuse M4 x 16 mm	2
Télécommande	1	Agrafe	1
Support de télécommande	1	Vis de fixation M4 x 12 mm	1

Pour le réglage de la vitesse du ventilateur, se reporter au MANUEL DU PROPRIÉTAIRE

Comment raccorder les sondes

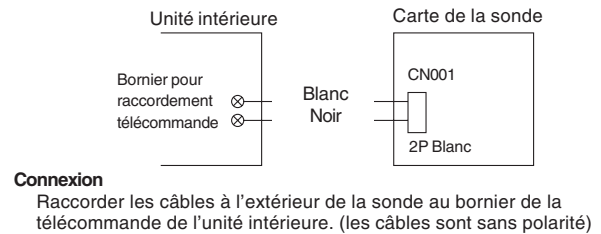

Comment installer les sondes

* Les sondes peuvent uniquement être installées dans les coins (A) de la Fig. 1. Par conséquent, pour l'installation des sondes, considérer la direction lorsqu'un panneau est installé sur l'unité intérieure.

- Retirer la grille d'aspiration.
- Retirer la vis de fixation de l'élément d'angle et le retirer en le faisant glisser latéralement. (Fig. 2)

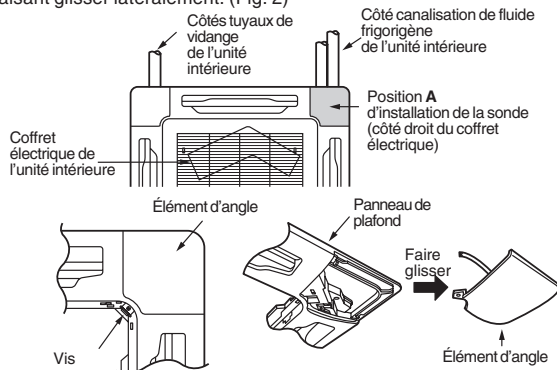

- Le trou carré de passage des câbles est bouché par de l'isolant thermique. Retirer cet isolant et faire passer dans le trou ainsi ouvert les câbles provenant de la sonde. Une fois terminé, fixer les câbles sur le bornier à l'aide des vis fournies et remettre l'isolant thermique en place dans le trou (Fig.3). L'isolant thermique évite la formation de condensats.

Fig. 3

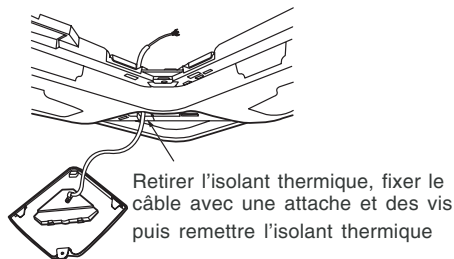

- Après le câblage comme décrit au point « Comment raccorder les sondes », la longueur de câble restante est suffisante pour fixer la sonde en utilisant des vis et une attache. (Fig. 3)
- Installer les sondes sur le panneau. Faire ensuite glisser le panneau en veillant à encaster les languettes dans les 3 positions prévues à cet effet. Veiller également à ne pas pincer le câble. (Fig. 4)

Fig. 4

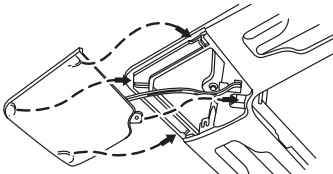

NOTA :

- Pour éviter les anomalies de fonctionnement, ne pas enrouler les fils de raccordement des sondes avec les câbles d'alimentation.
- En cas de parasites dans le circuit d'alimentation de l'unité intérieure, il est conseillé de prendre certaines mesures, comme l'utilisation d'un filtre antiparasite.

Conditions requises

Il est possible d'utiliser deux télécommandes en installant la télécommande infrarouge avec la commande filaire provenant d'une unité intérieure.
(il est possible d'installer jusqu'à 2 télécommandes infrarouge ou filaire) « 2 télécommandes » signifie qu'une ou plusieurs unités sont commandées par plusieurs télécommandes

NOTA :

- Après avoir vérifié les numéros des bornes sur l'unité intérieure, brancher les câbles d'alimentation des télécommandes. (l'application d'une tension de 220/230/240V causerait des dommages).
- Il n'est pas possible d'utiliser plusieurs kits de télécommande infrarouge en même temps pour la gestion d'une unité intérieure.
- En cas d'installation simultanée d'une télécommande infrarouge et d'une commande filaire, configurer l'une d'elles comme télécommande secondaire.
Si la commande filaire est configurée en tant de commande secondaire, changer l'adressage à l'arrière de la carte électronique de la commande filaire de télécommande principale à télécommande secondaire.
Si la commande filaire est la commande secondaire, mettre le commutateur DIP 3 [S003] de la carte de la sonde de la télécommande sur la position ON.

Gestion d'une unité intérieure avec 2 télécommandes

* L'unité intérieure peut être gérée en configurant une télécommande infrarouge ou filaire comme télécommande principale ou secondaire. (longueur maximum du câble : 400 m)

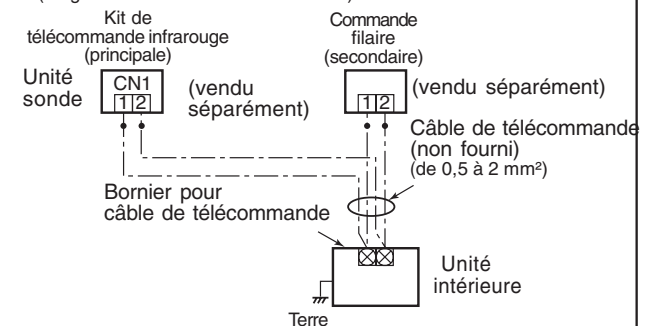

Commande d'un groupe de plusieurs unités intérieures à partir de télécommandes installées dans deux endroits distincts :

* Les télécommandes principale et secondaire sont fonctionnelles, même si elles sont installées sur une unité intérieure. (longueur maximum du câble : 200 m)

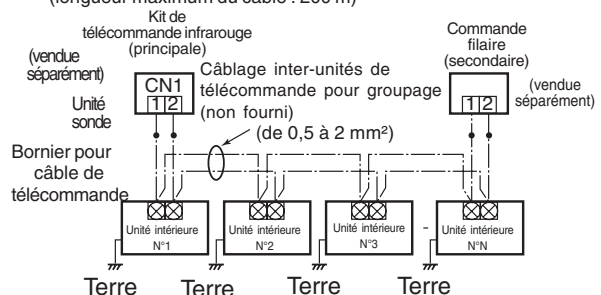

Comment régler la sonde de température ambiante

L'unité intérieure et la télécommande infrarouge sont équipées de sondes de température ambiante. Une seule sonde peut être utilisée à la fois. La sonde de température ambiante utilisée par défaut est celle de l'unité intérieure. Pour sélectionner la sonde dans la télécommande, appuyer sur la touche SENSOR (à droite) de la télécommande et vérifier que « Main sensor » disparaît de l'écran LCD.

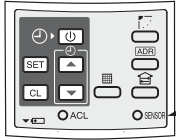

NOTA :

Si la température ambiante mesurée par la sonde de la télécommande n'est pas transmise à l'unité pendant 10 minutes, la sonde côté unité intérieure est automatiquement sélectionnée même si la sonde côté télécommande est sélectionnée. Fixer la télécommande vers l'unité dans la mesure du possible.

Comment définir une adresse

Quand plusieurs sondes sont installées dans la même pièce, il est possible de définir leur adresse pour éviter les communications croisées. Après le remplacement des piles et la pression de la touche SET, l'adresse de la de la télécommande devient [ALL] tandis que la sonde est habilitée à recevoir le signal indépendamment de la position du commutateur d'adressage dans la zone des commandes. Pour la sélection de l'adresse de la télécommande, se reporter au Manuel du propriétaire. Changer l'adresse de la sonde après avoir ôté les vis du couvercle de la carte sur la sonde. En prenant le tableau ci-dessous comme référence, configurer l'adresse. Une fois la sélection de l'adresse terminée, remettre le couvercle en le fixant à l'aide des vis précédemment retirées.

Affichage de l'adresse de la télécommande	Adresse	Adresse	Adresse	...	Adresse
	ALL	1	2	...	6
Position du commutateur d'adressage de la sonde	* Le commutateur d'adressage de la sonde peut être réglé sur une position quelconque.				

Déplacer le commutateur

Vérifier que le curseur dans le logement des piles de la télécommande est sur la position [S] / [A] réglée en usine avant l'expédition.

Ne pas changer l'adresse.

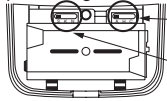

Sélectionner le mode de fonctionnement Position A

Sélectionner l'indication du volet Position S

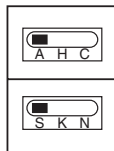

Guide de diagnostic des anomalies et remèdes

Indicateur	Cause	Remèdes
Éteint, même si la télécommande est utilisée.	L'alimentation n'est pas activée. Erreur de connexion entre la sonde et l'unité intérieure	Contrôler la connexion des câbles et rectifier.
	Connexion défectueuse entre la sonde et l'unité intérieure	
	Erreur de connexion ou connexion défectueuse entre les unités intérieures et extérieures	
	Intervention du dispositif de protection de l'unité extérieure.	Contrôler l'unité extérieure.
	Intervention du dispositif de protection de l'unité intérieure.	Contrôler l'unité intérieure.

Indicateur de la sonde

● : Éteint
 : Clignotement (intervalle de 0,5 s)

Essai de fonctionnement

• Comment utiliser la fonction [TEST]

1. Mettre le commutateur DIP 1 [S003] de la carte de la sonde sur la position ON.
2. Tous les indicateurs clignotent sur l'écran LCD pendant l'essai de fonctionnement.
3. La température ne peut pas être contrôlée pendant l'essai de fonctionnement.
4. Après l'exécution d'un test, ne pas oublier de ramener le commutateur DIP 1 sur OFF et de vérifier que les indicateurs ne clignotent pas. N'utiliser la fonction [TEST] que pour l'exécution d'un essai de fonctionnement, afin d'éviter de surcharger l'unité. Fixer le couvercle dans sa position d'origine.

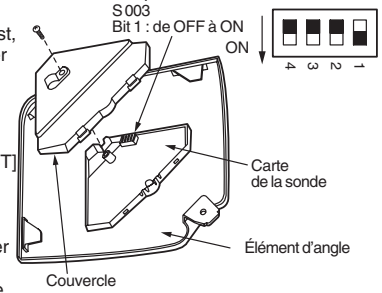

Comment gérer la télécommande

Utilisation d'une télécommande murale, etc. :

Vérifier que le signal est correctement reçu en appuyant sur la touche après avoir fixé la télécommande dans sa position définitive.

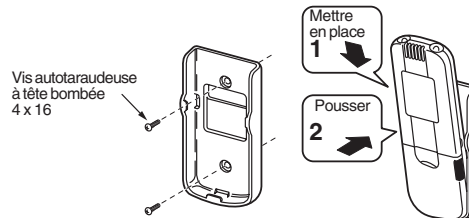

* Pour retirer la télécommande, la tirer vers soi.

Remplacement des piles

1. Saisir le couvercle comme illustré et le faire glisser vers le bas.
2. Insérer 2 piles alcalines AAA en respectant la polarité.
3. Appuyer sur le bouton RESET à l'aide d'un objet pointu et refermer le couvercle.

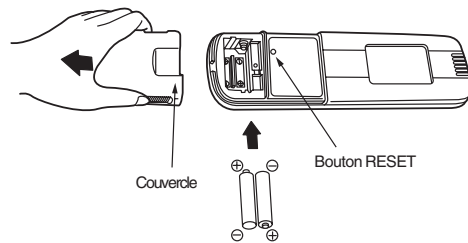

Précautions pour l'installation de la télécommande

Avant de fixer le support de la télécommande sur le mur, placer la télécommande à l'endroit prévu, allumer toutes les lampes fluorescentes et contrôler que le climatiseur peut recevoir les signaux de la télécommande. Si l'unité fonctionne correctement, fixer le support de la télécommande sur le mur.

Quand la température ambiante est détectée par la télécommande, installer la télécommande en respectant les conditions suivantes.

- Dans un lieu non directement exposé au vent froid ou chaud.
- Dans un lieu non directement exposé aux rayons du soleil.
- Dans un lieu à l'abri des parasites.







Explication pour les clients

Remettre le « Manuel du propriétaire » et le « Manuel d'installation » au client après avoir terminé l'installation. Faire une démonstration des fonctions de la télécommande et expliquer comment effectuer sa maintenance conformément au « Manuel du propriétaire ».

4-1-3 Kit de télécommande infrarouge (2) (RBC-AX22CE2)

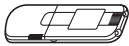
Manuel d'installation

Pièces accessoires

No.	Accessoire	Qté	No.	Accessoire	Qté
1	Sonde 	1	4	Pile 	2
2	Télécommande 	1	5	Manuel du propriétaire 	1
3	Support de télécommande 	1	6	Vis autotaraudeuse à tête bombée, 4 x16 	2

Installation de la sonde

- Ouvrir la grille d'aspiration, enlever la vis, déplacer le capot latéral vers soi (sens de la flèche) puis retirer le capot latéral. (Fig. A)
 - Appliquer du ruban vinyle à l'extrémité d'un tournevis à lame plate et l'introduire à force dans la rainure latérale sous le petit rond visible sur le couvercle. (faire attention à ne pas endommager le capot). (Fig. B)
 - Faire passer le fil de sortie à travers le capot et installer la sonde sur la découpe dans le capot. (la sonde s'encastre dans la découpe)
 - Fixer le fil de sortie de la sonde à l'aide de l'attache des câbles du moteur du déflecteur. (Fig. C)
 - Installer les capots latéraux.
 - Acheminer le fil de sortie de la sonde avec les câbles du moteur du déflecteur puis fixer avec l'attache. (Fig. D)
- * Faire passer le câble dans le trou pratiqué en haut du coffret électrique.

Fig. A

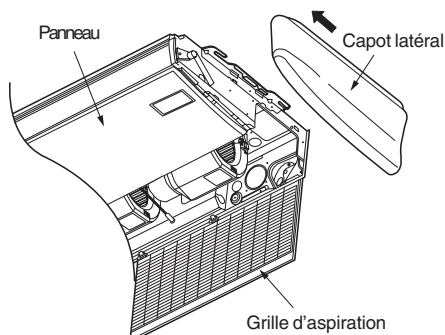

Fig. B

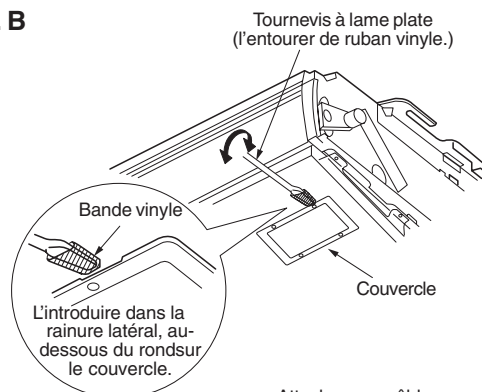

Fig. C

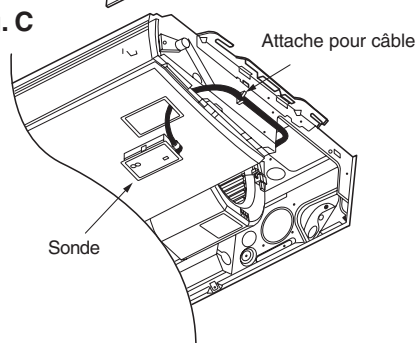
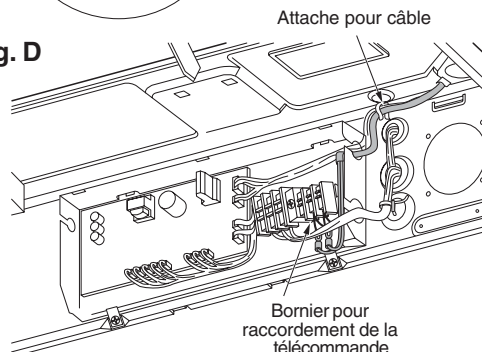

Fig. D



[NOTA 1]

Pour éviter les anomalies de fonctionnement, ne pas enrouler les câbles de la sonde avec les câbles d'alimentation.

*Pour le câblage et l'essai de fonctionnement, se reporter aux points « Câblage de la sonde » et « Essai de fonctionnement » dans le manuel d'installation de l'unité intérieure.

Comment raccorder les sondes

Schéma de raccordement

Raccordement

- Raccorder les câbles de sortie de la sonde sur le bornier de la télécommande. (les câbles sont sans polarité)

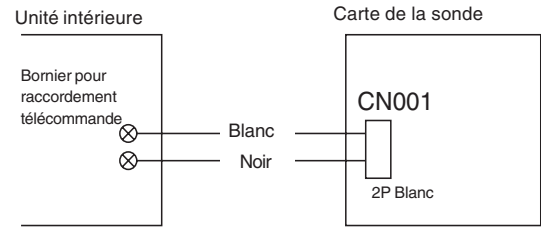

Conditions requises

L'utilisation de deux télécommandes est possible en installant la télécommande infrarouge et la commande filaire pour une unité intérieure.

(il est possible d'installer jusqu'à 2 télécommandes infrarouge ou filaire)

« 2 télécommandes » signifie qu'une ou plusieurs unités sont commandées par plusieurs télécommandes.

NOTA :

1. Après avoir vérifié les numéros des bornes sur l'unité intérieure, brancher les câbles d'alimentation des télécommandes. (l'application d'une tension de 220/230/240V causerait des dommages).
2. Il n'est pas possible d'utiliser plusieurs kits de télécommande infrarouge en même temps pour la gestion d'une unité intérieure.
3. En cas d'installation simultanée d'une télécommande infrarouge et d'une commande filaire, configurer l'une d'elles comme télécommande secondaire.
 - Si la commande filaire est la commande secondaire, changer l'adressage à l'arrière de la carte de la commande filaire de télécommande principale à télécommande secondaire.
 - Si la télécommande infrarouge est la commande secondaire, mettre le commutateur DIP 3 [S003] de la carte de la télécommande infrarouge sur la position ON.

Gestion d'une unité intérieure avec 2 télécommandes

- * L'unité intérieure peut être gérée en configurant une télécommande infrarouge ou filaire comme télécommande principale ou secondaire.
(longueur maximum du câble : 400 m)

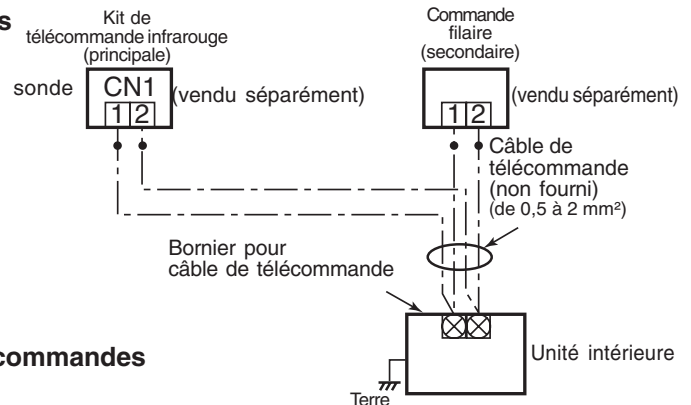

Gestion d'un groupe d'unités intérieures avec 2 télécommandes

- * Les télécommandes principale et secondaire sont fonctionnelles, même si elles sont installées sur une unité intérieure quelconque.
(longueur maximum du câble : 200 m)

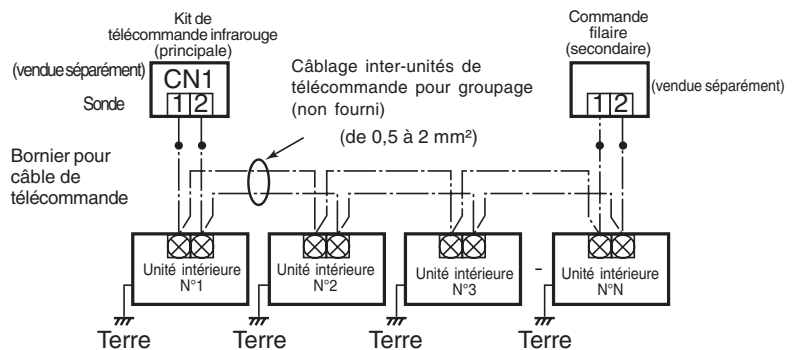

Comment régler la sonde de température ambiante

- L'unité intérieure et la télécommande infrarouge sont équipées de sondes de température ambiante. Une seule sonde peut être utilisée à la fois.
- La sonde de température ambiante utilisée par défaut est celle de l'unité intérieure.
Pour sélectionner la sonde de la télécommande, appuyer sur la touche SENSOR (à droite) de la télécommande et vérifier que « Main sensor » disparaît de l'écran LCD.

NOTA :

Si la température ambiante n'est pas transmise de la télécommande à l'unité pendant 10 minutes, la sonde sur l'unité intérieure entre automatiquement en fonction même si la sonde de la télécommande est sélectionnée.

Orienter la télécommande le plus possible vers l'unité.

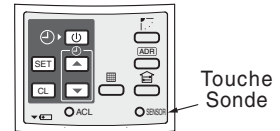

Comment définir une adresse

- Quand plusieurs sondes sont installées dans la même pièce, il est possible de définir leur adresse pour éviter les communications croisées.
- Après le remplacement des piles et la pression de la touche SET, l'adresse de la télécommande devient [ALL] tandis que la sonde est habilitée à recevoir le signal indépendamment de la position du commutateur d'adressage dans la zone des commandes.
- Avant de sélectionner l'adresse de la télécommande, lire attentivement le Manuel du propriétaire.
- Changer l'adresse de la sonde après avoir ôté les vis du couvercle de la carte sur la sonde. Il est ensuite possible de sélectionner les adresses en prenant le tableau ci-dessous comme référence. Une fois la sélection de l'adresse terminée, remettre le couvercle et le fixer avec les vis précédemment retirées.

Affichage de l'adresse de la télécommande	Adresse	Adresse	Adresse	...	Adresse
	ALL	1	2	...	6
Position commutateur d'adressage de la sonde	* Le commutateur d'adressage de la sonde peut être réglé sur une position quelconque.	4-6 1-3 S001 [Diagram] Sélection adresse 3 2 1 6 5 4 Adresse	4-6 1-3 S001 [Diagram] Sélection adresse 3 2 1 6 5 4 Adresse	...	4-6 1-3 S001 [Diagram] Sélection adresse 3 2 1 6 5 4 Adresse

Déplacer le commutateur

- Vérifier que le commutateur dans le logement des piles de la télécommande est sur la position [S] / [A] réglée en usine avant l'expédition.
Ne pas changer l'adresse.

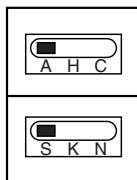
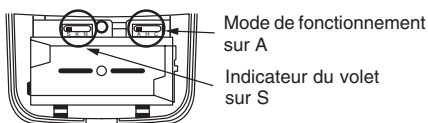

Indicateur de la sonde
 ● : Éteint
 ☀ : Clignotement (à intervalles de 0,5 s)

Indicateur	Cause	Remèdes
● ● ● Aucune indication même pendant l'utilisation de la télécommande.	Absence d'alimentation. Erreur de connexion entre la sonde et l'unité intérieure	Contrôler les connexions des câbles et rectifier.
☀ ● ●	Connexion défectueuse entre la sonde et l'unité intérieure	
● ● ☀	Erreur de connexion ou connexion défectueuse entre les unités intérieures et extérieures.	
☀ ● ☀	Intervention du dispositif de protection de l'unité extérieure.	Contrôler l'unité extérieure.
● ☀ ☀	Intervention du dispositif de protection de l'unité intérieure.	Contrôler l'unité intérieure

Comment préparer le filtre (vendu séparément) pour un montage sur un haut plafond

- En cas d'installation à plus de 3,5 m de hauteur ou d'installation d'un filtre, il faut régler la vitesse du ventilateur. Pour cela, régler le commutateur cc du ventilateur sur le No.2 (Curseur 1) et No.4 (Curseur 2) du commutateur DIP [S003] de la carte de la sonde infrarouge.

La carte électronique de la sonde infrarouge est accessible en retirant les vis à l'arrière de la sonde de la commande infrarouge et le couvercle arrière.

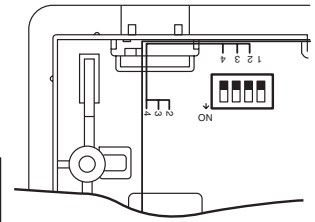

Réglage pour haut plafond

	[S003] No.2 (Curseur 1)	[S003] No.4 (Curseur 2)	Hauteur de plafond admise
Standard (au départ d'usine)	OFF	OFF	3,5 m
Type 1	OFF	ON	4,0 m

	[S003] No.2 (Curseur 1)	[S003] No.4 (Curseur 2)	Filtre vendu séparément
Standard (au départ d'usine)	OFF	OFF	Filtre standard
Type 1	OFF	ON	Filtre désodorisant à régénération optique
Type 3	ON	OFF	Filtre haute efficacité
Type 6	ON	ON	Filtre désodorisant / Filtre désodorisant à l'ammoniaque

[NOTA]

Après la configuration initiale, les paramètres des types 1, 3 et 6 peuvent être modifiés arbitrairement. Toutefois, il est nécessaire de régler sur OFF [S003] No.2 (Curseur 1) et No.4 (Curseur 2) du commutateur DIP et de reprogrammer la commande filaire (vendue séparément) pour rétablir le réglage standard (d'usine). (Pour la reprogrammation à partir d'une commande filaire, consulter le Manuel d'installation de l'unité extérieure).

Ne jamais programmer sur ON le commutateur DIP 1 [S003] (Essai de fonctionnement) (un essai de fonctionnement est effectué sur la télécommande). (pour l'essai de fonctionnement, se reporter au manuel d'installation de l'unité intérieure)

Comment gérer la télécommande

• Utilisation d'une télécommande murale, etc. :

Vérifier d'abord la réception du signal en appuyant sur la touche  après avoir placé la télécommande dans la position prévue pour son installation.

• Remplacement des piles

- Saisir le couvercle comme illustré et l'enlever en le faisant glisser vers le bas.
- Insérer 2 piles alcalines AAA en respectant la polarité.
- Appuyer sur la touche RESET à l'aide d'un objet pointu et refermer le couvercle.

Précautions pour l'installation de la télécommande

- Avant de fixer le support de la télécommande sur le mur, placer la télécommande à l'endroit prévu, allumer toutes les lampes fluorescentes et contrôler que le climatiseur peut recevoir les signaux. Si l'unité fonctionne correctement, fixer le support de la télécommande sur le mur.
- Quand la température ambiante est détectée par la télécommande, installer la télécommande en respectant les conditions suivantes.
 - Dans un lieu non directement exposé au vent froid ou chaud.
 - Dans un lieu non directement exposé aux rayons du soleil.
 - Dans un lieu à l'abri des parasites.

Vis autotaraudeuse à tête bombée 4 x 16

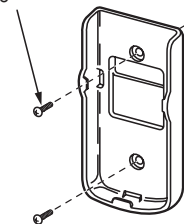

Mettre en place

1

Pousser

2

- Pour retirer la télécommande, la tirer vers soi.

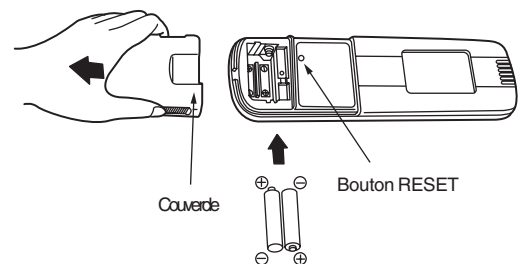

Explication pour les clients

- Remettre le « Manuel du propriétaire » et le « Manuel d'installation » au client après avoir terminé l'installation.
- Faire une démonstration des fonctions de la télécommande et expliquer comment effectuer sa maintenance conformément au « Manuel du propriétaire ».

4-1-3 Kit de télécommande infrarouge (3) (TCB-AX21E2)

Pièces accessoires

No.	Pièces	Quantité	No.	Pièces	Quantité
1	Récepteur séparé (câble de 200 mm fourni)	1	6	Entretoise	4
2	Plaque de montage	1	7	Jonctions	2
3	Vis M4 x 25	2	8	Attache	1
4	Vis M4 x 40	2	9	Gabarit 95 x 51	1
5	Vis à bois	2			

Position du commutateur du récepteur

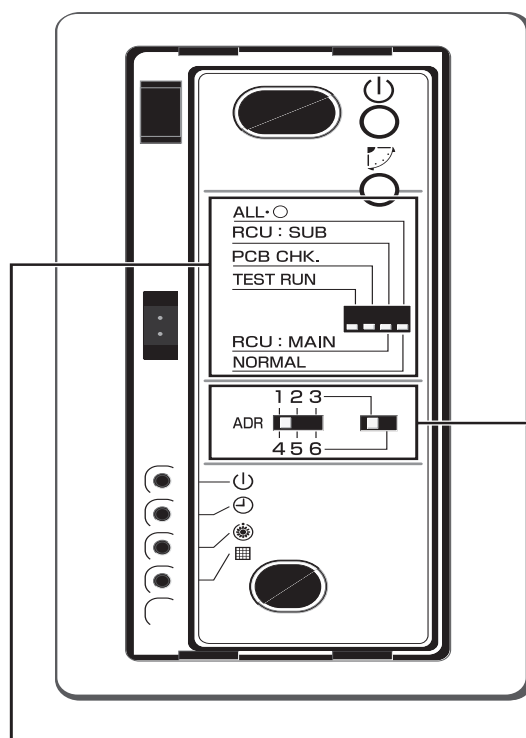

Sélecteur d'adresse
Ce sélecteur permet de programmer l'adresse de l'un des six climatiseurs pouvant être commandés par la télécommande.

Sélecteur TOUT / NORMAL

Régler ce sélecteur sur la position « NORMAL » pour le fonctionnement normal du climatiseur. Quand ce sélecteur est sur la position « ALL », l'unité intérieure du climatiseur est désactivée.

Sélecteur RCU:SUB/RCU:MAIN

Régler ce sélecteur sur la position « RCU:MAIN » pour le fonctionnement normal. Se reporter à la page 7 pour la sélection de la position « RCU:MAIN ».

Sélecteur PCB CHK

Ce sélecteur n'est pas utilisé et doit être réglé sur la position illustrée sur la figure.

Sélecteur TEST RUN

Ce sélecteur s'utilise pour les essais de fonctionnement.

Lieu d'installation du récepteur

- Ne pas installer le récepteur dans une pièce contenant de l'huile en suspension (ex. une cuisine ou une usine).
- Ne pas installer le récepteur près d'une fenêtre ou dans un lieu directement exposé aux rayons du soleil ou à l'air extérieur.
- Ne pas installer le récepteur près de dispositifs pouvant générer des parasites, tels que des ascenseurs, des portes automatiques ou des machines à coudre industrielles.
- L'installation du récepteur près d'une lampe fluorescente de démarrage rapide ou d'inverter (une lampe non à incandescence), peut empêcher la réception du signal de la télécommande infrarouge.

Comment installer le récepteur

NOTA :

- Pour éviter les anomalies de fonctionnement de la télécommande, ne pas enrouler le fil de la commande avec le câble d'alimentation ou le faire passer dans la même gaine métallique.
- Quand l'unité d'alimentation génère des parasites, il est conseillé d'installer un filtre antiparasite ou similaire.

Pour un montage encastré, installer le récepteur dans le coffret métallique (non fourni) après l'avoir encastré dans le mur.

1. Insérer un tournevis à lame plate ou un outil similaire dans la fente et faire levier pour retirer la façade.
2. Fixer le récepteur avec les 2 vis M4 fournies.
Ne pas serrer excessivement et utiliser les entretoises fournies.
Si le récepteur ne s'encastré pas entièrement dans le mur,
couper légèrement les entretoises.
3. Relier le câble du récepteur (câble à 2 âmes)
aux câbles provenant de l'unité intérieure
(se reporter à la description du raccordement
du récepteur)
Veiller à bien respecter les numéros
des bornes sur l'unité intérieure lors du raccordement
du récepteur. Ne pas appliquer une tension élevée
(comme 200 V ca) sur la télécommande car elle serait
endommagée.
4. Remettre la façade en place.

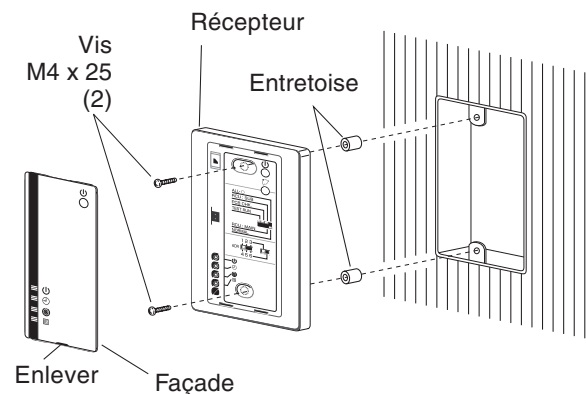

Vérifier que le mur sur lequel installer le récepteur est suffisamment robuste pour supporter la commande.

1. Insérer un tournevis à lame plate ou un outil similaire dans la fente en bas du récepteur. Faire levier avec le tournevis pour ouvrir et retirer le boîtier inférieur. (Fig. A).

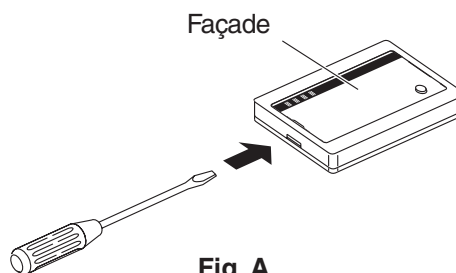

Fig. A

2. Pour le passage de câble du récepteur à travers le boîtier supérieur (partie fine au milieu milieu), utiliser une pince ou un autre outil similaire pour faire une découpe de la même taille que le cordon de la télécommande (en option). (Fig. B)

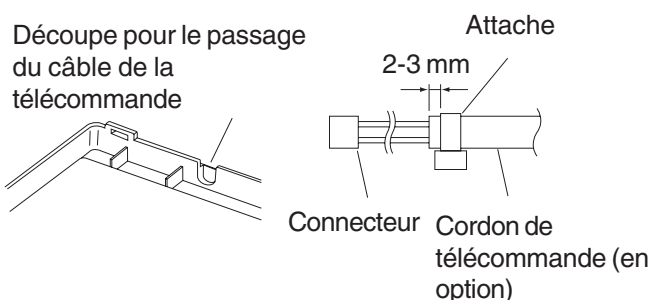

Fig. B

3. Débrancher les fils qui étaient reliés au connecteur au départ de l'usine.
4. Attacher le cordon de la télécommande (en option) dans la position illustrée sur la Fig. C, en utilisant l'attache fournie. Brancher ensuite le cordon dans le connecteur du récepteur.

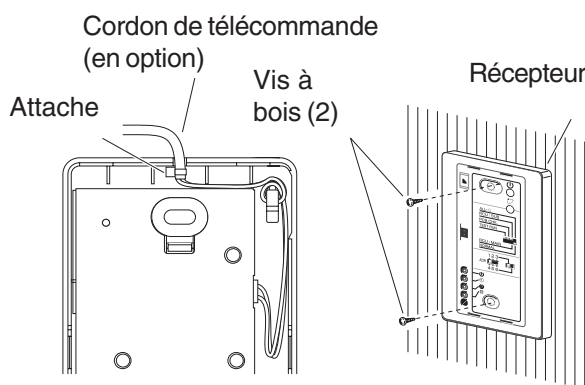
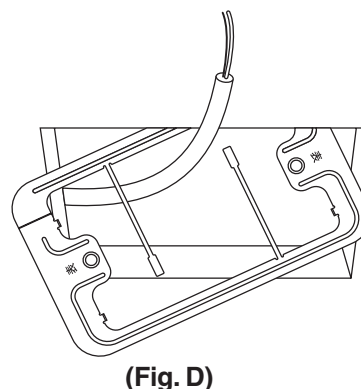

Fig. C

5. Acheminer le cordon de la télécommande comme le montre la Fig. C de façon à la faire passer au-dessus de la carte. Fixer ensuite le boîtier inférieur. Plier l'attache vers le bas.
6. Ôter la plaque signalétique et utiliser 2 vis à bois pour fixer le récepteur.
7. Utiliser les clips fournis pour fixer le cordon de la télécommande sur le mur.
8. Remettre la plaque signalétique en place.

Si le récepteur séparé doit être installé au plafond, utiliser le support spécial plafond fourni.

1. Insérer un tournevis ou un outil similaire dans la fente en bas pour retirer la plaque signalétique.
2. Faire une découpe dans le plafond en utilisant le gabarit fourni (95 x 51 mm).
3. Faire passer le fil à travers le support de montage fourni et insérer le support dans la découpe (Fig. D).



(Fig. D)

4. Utiliser les pièces de support (A) et (B) pour assurer une bonne tenue dans le plafond. (Fig. E)
5. Relier le câble du récepteur (2 âmes) au câble provenant de l'unité intérieure (se reporter à la description du raccordement du récepteur). Pour éviter toute erreur de connexion, vérifier les numéros de bornes sur l'unité intérieure avant de brancher le récepteur (ne pas appliquer une tension élevée (comme 200 V ca) sur l'unité car elle serait endommagée).
6. Couper les entretoises pour qu'elles soient de quelques millimètres plus épaisses que le matériau du plafond. Enfiler les 2 vis fournies (M4 x 40) dans les entretoises et serrer suffisamment pour maintenir l'unité en place.
7. Retourner les pièces (A) et (B) dans l'espace entre le plafond et le récepteur pour qu'elles soient contenues dans les ouvertures. Serrer ensuite les vis. Veiller toutefois à ne pas trop serrer les vis, pour ne pas endommager ou déformer le capot. Après le serrage, le récepteur doit pouvoir être légèrement déplacé à la main. (Fig. F)
8. Remettre la plaque signalétique en place.

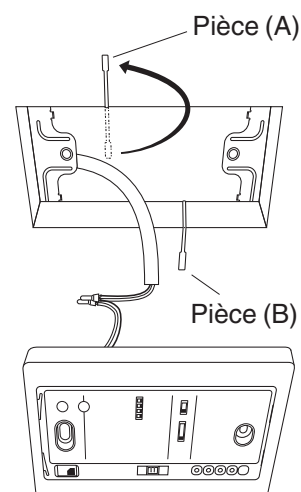

Fig. E

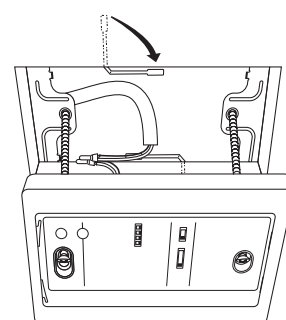

Fig. F

Comment raccorder les sondes

Montage encastré

- Schéma de raccordement

Bornier de télécommande pour unité intérieure

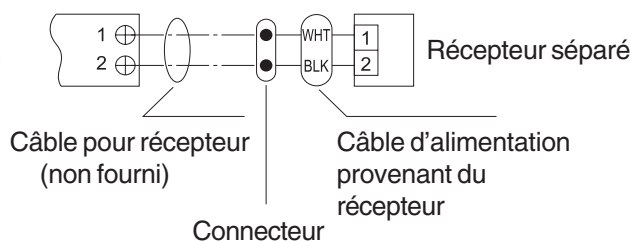

- Jonction fournie (BLC, 2 pièces)
- 1. Dénuder la gaine des fils à connecter sur environ 14 mm.
- 2. Enrouler ensemble les 2 fils et sertir la cosse.
- 3. Si l'installateur ne dispose par d'une pince à sertir ou si connexion est soudée, isoler les fils à l'aide de ruban isolant.

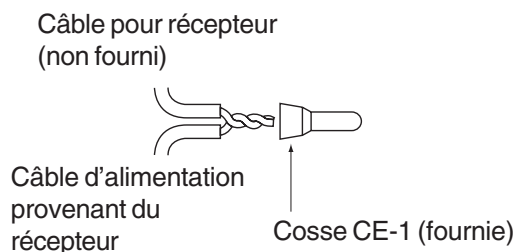

Montage en saillie

Schéma de raccordement

Bornier de télécommande pour unité intérieure

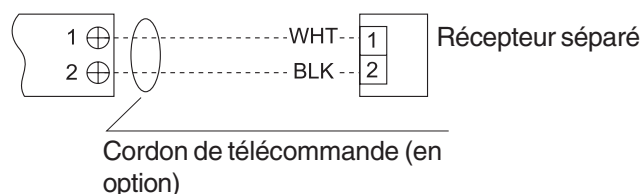

Conditions requises

Il est possible d'utiliser deux télécommandes en installant la télécommande infrarouge avec la commande filaire pour une unité intérieure.

(le nombre de télécommandes (infrarouge ou filaire) admises ne peut pas être supérieur à 2) « 2 télécommandes » signifie qu'une ou plusieurs unités sont commandées par plusieurs télécommandes.

NOTA :

1. Après avoir vérifié les numéros des bornes sur l'unité intérieure, brancher les câbles d'alimentation des télécommandes. (l'application d'une tension de 220-240 V causerait des dommages à l'unité).
2. Il n'est pas possible d'utiliser plusieurs kits de télécommande infrarouge en même temps pour la gestion d'une unité intérieure.
3. En cas d'installation simultanée d'une télécommande infrarouge et d'une commande filaire, configurer l'une d'elles comme télécommande secondaire.
 - Si la commande filaire doit être la commande secondaire, intervenir sur le connecteur d'adresse à l'arrière de la carte de la commande en le faisant passer de télécommande principale à télécommande secondaire.
 - Si la télécommande infrarouge doit être la commande secondaire, déplacer le commutateur du récepteur de la télécommande infrarouge de la position RCU: MAIN à la position RCU:SUB.

Gestion d'une unité intérieure avec 2 télécommandes

L'unité intérieure peut être gérée en configurant une télécommande infrarouge ou filaire comme télécommande principale ou secondaire.

(longueur maximum du câble : 400 m)

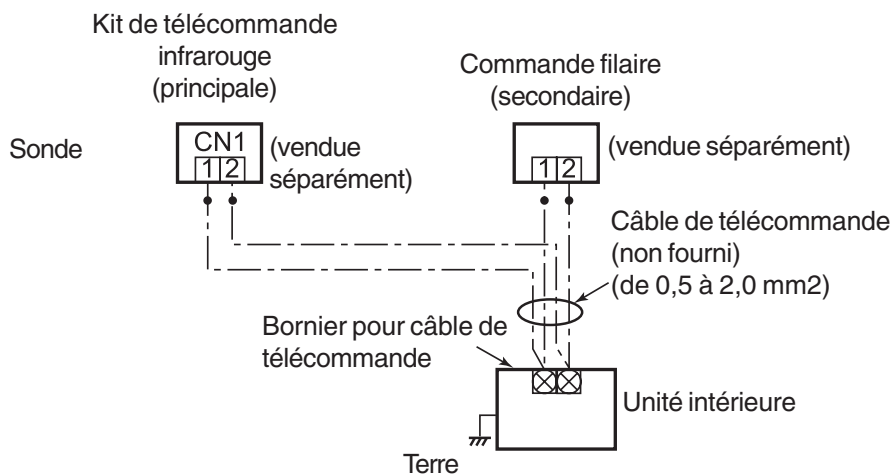

Gestion d'un groupe d'unités intérieures avec 2 télécommandes

La télécommande principale et la télécommande secondaire peuvent être utilisées, même si elles sont installées sur d'autres unités intérieures.

(longueur maximum du câble : 200 m)

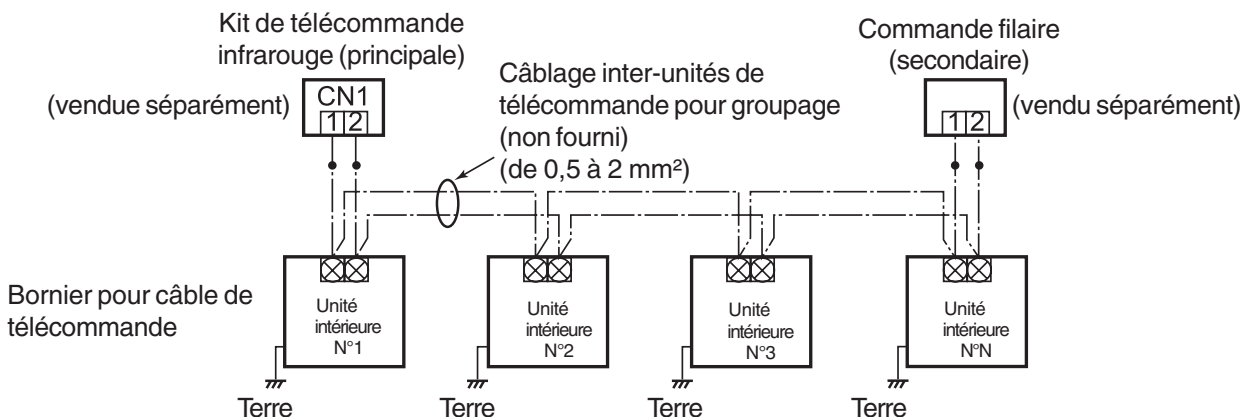

Comment régler la sonde de température ambiante

- L'unité intérieure et la télécommande infrarouge sont équipées de sondes de température ambiante. Une seule de ces sondes peut être utilisée à la fois.
- La sonde de température ambiante utilisée par défaut au départ d'usine est celle de l'unité intérieure. Pour sélectionner la sonde de la télécommande, appuyer sur la touche SENSOR (à droite) de la télécommande et vérifier que « Main sensor » disparaît de l'écran LCD.

NOTA :

Si la température ambiante n'est pas transmise de la télécommande à l'unité pendant 10 minutes, la sonde sur l'unité intérieure entre automatiquement en fonction même si la sonde de la télécommande est sélectionnée.

Orienter la télécommande le plus possible vers l'unité intérieure.

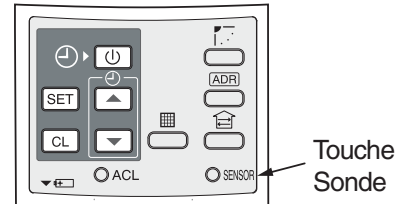

Comment programmer le commutateur d'adressage

- Quand plusieurs sondes sont installées dans la même pièce, il est possible de définir leur adresse pour éviter les communications croisées.
- Après le remplacement des piles et la pression de la touche SET, l'adresse de la télécommande devient [ALL] tandis que la sonde est habilitée à recevoir les signaux indépendamment de la position du commutateur d'adressage dans la zone des commandes.
- Avant de sélectionner l'adresse de la télécommande, lire attentivement le Manuel du propriétaire. Changer l'adresse de la sonde après avoir ôté les vis du couvercle de la carte de la sonde. Une fois terminé, remettre le couvercle et le fixer avec les vis.

Affichage de l'adresse de la télécommande	Adresse	Adresse	Adresse		Adresse
	<i>ALL</i>	<i>1</i>	<i>2</i>		<i>6</i>
Position du commutateur d'adressage de la sonde	Le commutateur d'adressage de la sonde peut être réglé sur une position quelconque.				

Télécommande infrarouge

Manuel d'utilisation

Zone d'affichage

Lire la description de l'écran de la télécommande en consultant les deux figures de cette page comme référence.

Pendant le fonctionnement, l'écran affiche uniquement les fonctions sélectionnées.

- À la première mise sous tension, il faut attendre environ 3 minutes avant que le symbole **[SET DATA]** se mette à clignoter. Le clignotement durera environ 1 minute. Pendant le clignotement de **[SET DATA]**, le modèle est automatiquement validé. La télécommande peut être utilisée dès que **[SET DATA]** disparaît de l'écran.

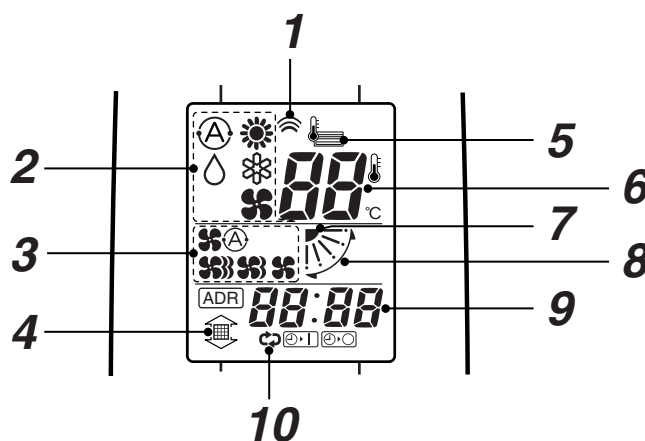
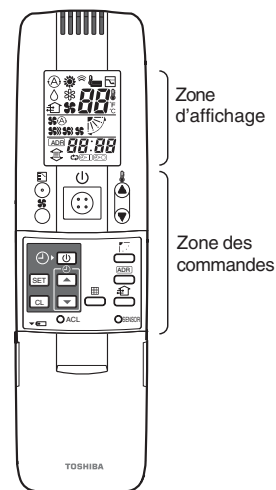

1 Transmission

Ce symbole est affiché quand on appuie sur une touche de la télécommande.

2 Mode

Affichage du mode de fonctionnement sélectionné.
Affichage du mode **(A)** [AUTO] sur les modèles à récupération de chaleur.

3 Mode de fonctionnement du ventilateur sélectionné

Affichage du mode de fonctionnement du ventilateur sélectionné.

- (AUTO)
- (RAPIDE)
- (MOYEN)
- (LENT)

4 Filtre

Si « FILTER » est affiché, nettoyer le filtre à air.

5 CHECK

Affiché en cas d'intervention du dispositif de protection ou la survenue d'une erreur.

6 Température de consigne

Affichage de la température de consigne sélectionnée.

7 Position du volet

8 Oscillations

Affiché pendant l'oscillation du volet.

9 Heure programmée

Affichage de l'heure programmée sur l'horloge.
(en cas d'anomalie, le code de vérification s'affiche).

10 Réglage de l'horloge

Quand on appuie sur la touche SET de l'horloge, son écran affiche en séquence [OFF] → [OFF] répéter horloge OFF → [ON] → Pas d'affichage.

Zone des commandes

Appuyer sur la touche relative à la fonction souhaitée.

- Avant toute chose, il faut configurer les paramètres de fonctionnement. Ensuite, il suffira d'appuyer sur une touche (⏻) pour commander le climatiseur.

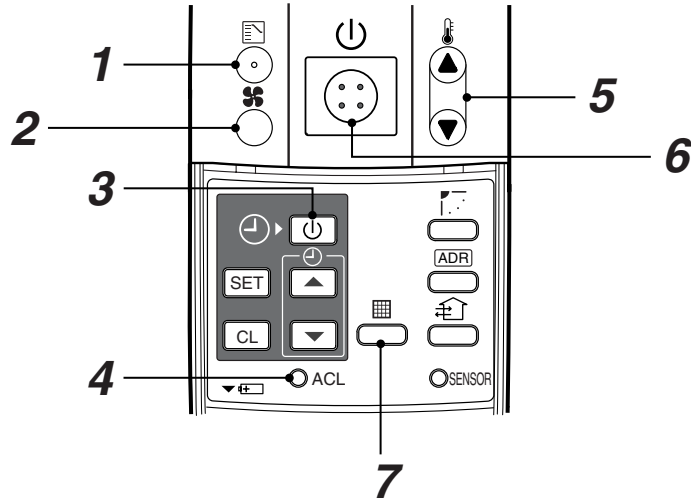

1 Touche de sélection de fonction

Sélectionne le mode de fonctionnement.

2 Touche de sélection du mode de fonctionnement du ventilateur

Sélectionne la vitesse du ventilateur.

3 Réglage de l'horloge

La touche TIMER SET permet le réglage de l'horloge.

4 Touche Check

La touche CHECK permet de vérifier le fonctionnement. Ne pas utiliser la touche CHECK pendant le fonctionnement normal.

5 Touche de réglage de la température

Ajuste la température ambiante.

Pour régler la température, appuyer sur la touche

▲ ou ▼ .

6 Touche de marche/arrêt

Cette touche détermine alternativement la mise en marche et l'arrêt.

Après la commande d'arrêt, l'indicateur de fonctionnement s'éteint et tous les symboles affichés disparaissent.

7 Touche de réinitialisation du filtre

Cette touche réinitialise (efface) le symbole  du FILTRE.

OPTION :

Sonde de télécommande

La sonde de température de l'unité intérieure mesure la température ambiante de la pièce. Toutefois, il est possible d'utiliser la télécommande pour mesurer la température de la pièce. Pour plus de détails, contacter le vendeur du climatiseur.

Pour plus de détails, contacter le vendeur du climatiseur.

Récepteur des signaux (TCB-AX21U(W)-E2)

- Le récepteur des signaux est monté au plafond.

Récepteur des signaux

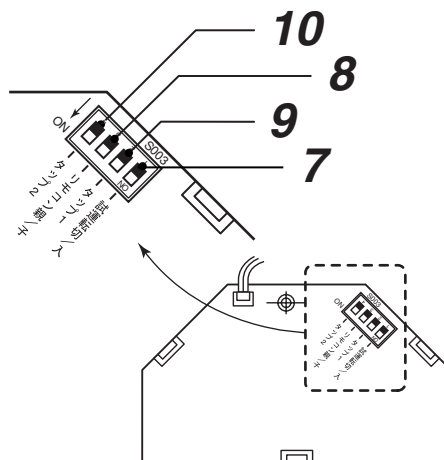
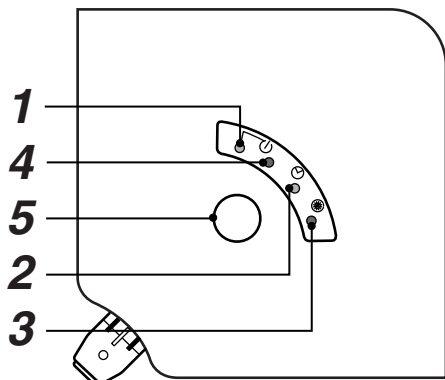

1 Touche de fonctionnement d'urgence

2 Récepteur des signaux

Pour la réception des signaux envoyés par la télécommande.

3 Voyants

En cas d'anomalie, l'un de ces voyants clignote. Quand un voyant clignote, se reporter au point « Avant de faire appel au S.A.V. ».

4 Voyant

Ce voyant s'allume pendant le fonctionnement.

5 Voyant

Ce voyant s'allume quand l'horloge est réglée.

6 Voyant

- Pendant le chauffage, ce voyant s'allume dans les conditions suivantes :

Le fonctionnement a commencé.

La commande de température a fonctionné.

L'unité est en dégivrage.

- Ce voyant clignote en cas d'anomalie.

7 Sélecteur de test (S003-1)

Ce sélecteur s'utilise uniquement pour les essais de fonctionnement.

8 Sélecteur télécommande principale/secondaire (S003-3)

Utiliser ce sélecteur sur la position [リモコン 親 (PRIORITÉ)]. Il peut être utilisé avec la télécommande filaire.

9 Curseur 1 de changement de la vitesse du ventilateur (S003-2)

10 Curseur 2 de changement de la vitesse du ventilateur (S003-4)

Ces sélecteurs permettent de régler la vitesse du moteur CC de l'unité intérieure de type cassette 4 voies à l'aide de curseurs.

Lors de l'installation d'une unité intérieure sur un haut plafond ou du changement du nombre de sorties, effectuer les réglages décrits à la page suivante.

11 Commutateur d'adressage

Ce commutateur fait une distinction entre les signaux envoyés et les signaux reçus.

Les commutateurs suivants se trouvent à l'arrière du récepteur. Pour leur programmation, contacter le vendeur du climatiseur.

- Si on entend « bip, bip », que le voyant de MODE s'allume et que les voyants  et  clignotent alternativement, la commande de ce mode a échoué.

Récepteur des signaux (RBC-AX22CE2)

- Le récepteur des signaux est monté au plafond.

Récepteur des signaux

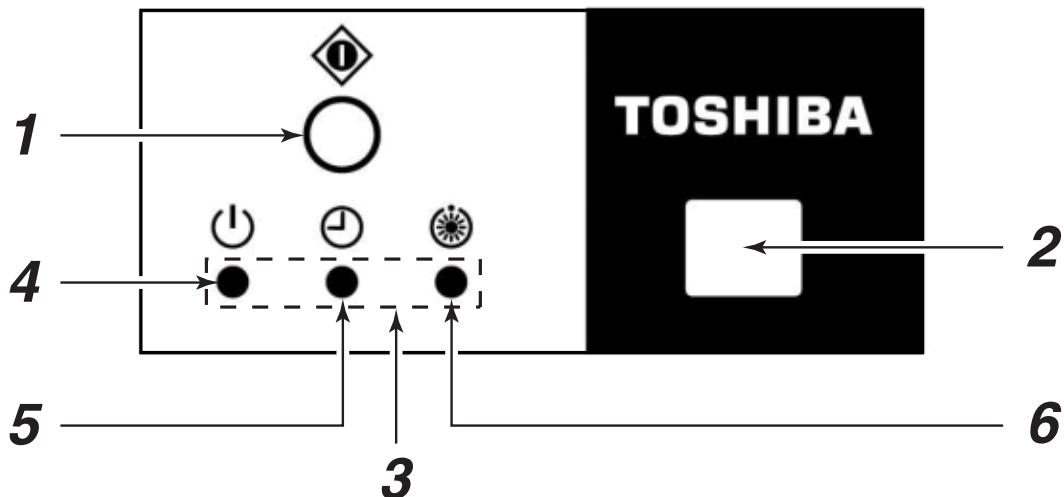

1 Touche de fonctionnement temporaire

2 Récepteur des signaux

Pour la réception des signaux envoyés par la télécommande.

3 Voyants

En cas d'anomalie, l'un de ces voyants clignote. Quand un voyant clignote, se reporter au point « Avant de faire appel au S.A.V. », à la page 13

4  Voyant

Ce voyant s'allume pendant le fonctionnement.

5  Voyant

Ce voyant s'allume quand l'horloge est réglée.

6  Voyant

- Pendant le chauffage, ce voyant s'allume dans les conditions suivantes :

Le fonctionnement a commencé.

La commande de température a fonctionné.

L'unité est en dégivrage.

- Ce voyant clignote en cas d'anomalie.

- Si on entend « bip, bip », que le voyant de MODE s'allume et que les voyants  et  clignotent alternativement, la commande de ce mode a échoué.

Récepteur des signaux (TCB-AX21E2)

- Le récepteur des signaux est monté au plafond.

Récepteur des signaux

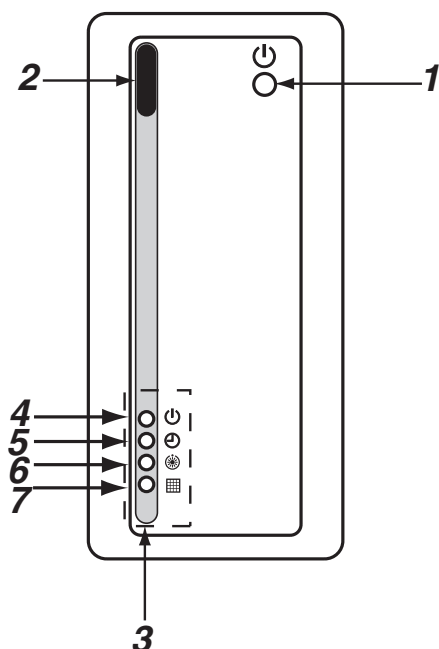

1 Touche de fonctionnement temporaire

2 Récepteur des signaux

Pour la réception des signaux envoyés par la télécommande.

3 Voyants

En cas d'anomalie, l'un de ces voyants clignote. Quand un voyant clignote, se reporter au point « Avant de faire appel au S.A.V. », à la page 95

4 Voyant

Ce voyant s'allume pendant le fonctionnement.

5 Voyant

Ce voyant s'allume quand l'horloge est réglée.

6 Voyant

- Pendant le chauffage, ce voyant s'allume dans les conditions suivantes :

Le fonctionnement a commencé.

La commande de température a fonctionné.

L'unité est en dégivrage.

- Ce voyant clignote en cas d'anomalie.

7 Voyant

Ce voyant s'allume pour indiquer que le filtre a besoin d'être nettoyé.

- Si on entend « bip, bip », que le voyant de MODE s'allume et que les voyants  et  clignotent alternativement, la commande de ce mode a échoué.

COMMENT UTILISER L'UNITÉ

Cool/Heat AUTO, Heat, Dry, Cool, Fan

Alimentation électrique

Mettre la commande infrarouge sous tension 12 heures avant la mise en marche.

- Une fois sous tension, la télécommande reste sans réponse pendant environ 1 minute. Ceci est normal. (la sonde reçoit le signal, mais les contenus reçus sont effacés).

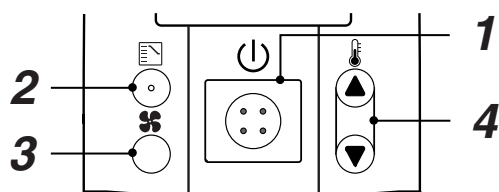



1 Appuyer sur la touche de marche/arrêt.

2 Appuyer sur la touche  (touche de sélection du mode de fonctionnement) pour sélectionner  ,  ,  ,  , et .

3 Appuyer sur la touche  (touche de sélection du mode de fonctionnement du ventilateur) pour sélectionner la vitesse du ventilateur.

En sélectionnant  , la vitesse du ventilateur est automatiquement adaptée aux conditions ambiantes. (le débit de l'air ne peut pas être réglé automatiquement en mode FAN).

4 Appuyer sur la touche  ou  pour régler la température.

- La température ne peut pas être réglée en mode FAN.

5 Arrêt

Appuyer sur la touche de marche/arrêt.

Quand on arrête l'unité à l'aide de la télécommande, le ventilateur de l'unité extérieure peut continuer à fonctionner même si son compresseur s'est arrêté.

- **En mode chaud, si la température de la pièce n'augmente pas suffisamment avec le ventilateur  , sélectionner FAN  ou .**

Même si elles sont affichées, certaines fonctions peuvent ne pas être disponibles sur le modèle d'unité intérieure utilisé (ex. vitesse constante du ventilateur).

- **Si l'unité ne peut pas être arrêtée à l'aide d'une commande normale.**

Couper l'alimentation à l'aide de l'interrupteur général ou du disjoncteur de fuite puis contacter le vendeur du climatiseur.

Froid/Chaud automatique

Quand toutes les unités intérieures d'un même circuit frigorifique sont commandées en groupe et que le refroidissement ou le chauffage est automatiquement commandé en fonction de la température de consigne et de la température ambiante.

Fonction de déshumidification

- La fonction de déshumidification n'est pas disponible sur tous les modèles. Il peut donc arriver que cette fonction soit indiquée sur la télécommande alors qu'elle n'est pas en cours (il en est de même pour l'activation du mode Froid).
- Quand la température ambiante s'approche de la température de consigne, les commandes de marche/arrêt ne sont pas répétées automatiquement.
- Pour maintenir le taux d'humidité le plus bas possible, le ventilateur intérieur passe en mode lent quand la déshumidification est terminée.
- La vitesse du ventilateur ne peut pas être ajustée en fonction du modèle d'unité intérieure ou de la température ambiante.
- Le mode déshumidification n'est pas disponible sur tous les modèles d'unité intérieure ou quand la température extérieure descend au-dessous de 15°C.



COMMENT RÉGLER LA DIRECTION DU FLUX D'AIR

- Ne jamais déplacer à la main le volet commandé par la télécommande, sauf pour son nettoyage.
- Quand l'unité est à l'arrêt, le volet est automatiquement orienté vers le bas.
- Pendant la phase préparatoire du chauffage, le volet est automatiquement orienté vers le haut. Les oscillations démarrent à la fin de la phase préparatoire du chauffage. Le symbole d'oscillation automatique est toutefois affiché sur la télécommande, même si le mode chaud est en phase préparatoire.

Comment régler la direction de l'air

La pression de la touche  pendant le fonctionnement permet de modifier la direction de l'air.

Comment régler la direction du flux d'air en utilisation la fonction d'oscillation

En appuyant sur la touche , régler la direction du volet sur la position la plus basse possible. Ensuite, quand on appuie sur la touche , le symbole des oscillations s'affiche et l'air est automatiquement dirigé vers le haut ou vers le bas.

Comment arrêter les oscillations du déflecteur

Appuyer sur la touche  pendant l'oscillation du volet pour l'arrêter dans la position souhaitée.

Ensuite, quand on appuie sur la touche , il est possible de régler la direction de l'air sur la position la plus haute possible.

- En mode froid ou déshumidification, le volet n'oscille pas s'il est déjà en position basse. Dans ce cas, le volet s'arrêtera dans la 3^{ème} position à partir du haut.

En mode chaud

Orienter le volet vers le bas pour que l'air chaud puisse atteindre le sol.

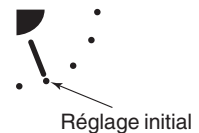

En mode froid/déshumidification

Orienter le volet vers le haut pour éviter la formation de condensats et de gouttes près de la grille de sortie.



En mode soufflage

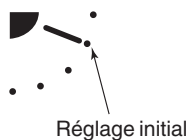

Dans tous les modes de fonctionnement



Symboles affichés après l'arrêt des oscillations



SÉLECTEUR À CURSEUR

- Ne pas déplacer le sélecteur à curseur pour ne pas causer d'anomalies de fonctionnement.
- Avant l'utilisation, vérifier que le sélecteur à curseur se trouve sur la position illustrée ci-dessous.

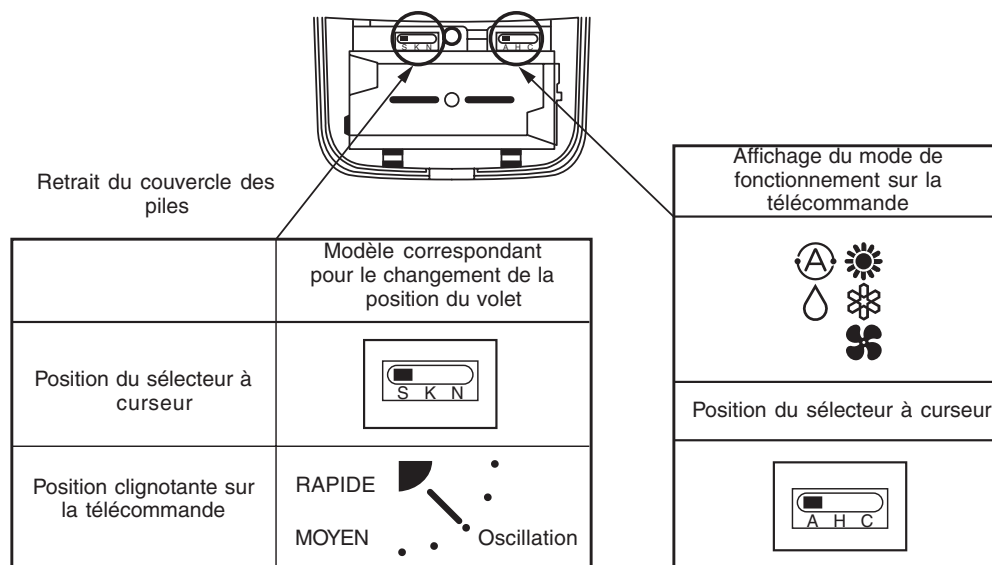

COMMENT INSÉRER LES PILES

1. Saisir le couvercle comme illustré et le faire glisser vers le bas.
 2. Insérer 2 piles alcalines AAA en respectant la polarité.
 3. Appuyer sur la touche RESET à l'aide d'un objet pointu et refermer le couvercle.
- Remplacer les piles quand la zone d'affichage de la télécommande devient difficile à lire ou quand le signal ne peut être envoyé que d'un lieu proche de la sonde.
(la durée de vie des piles alcalines est d'environ une année).
 - Toujours utiliser des piles neuves de même type que les anciennes.
 - Si la télécommande ne doit pas être utilisée pendant une longue période de temps, retirer les piles de leur logement.

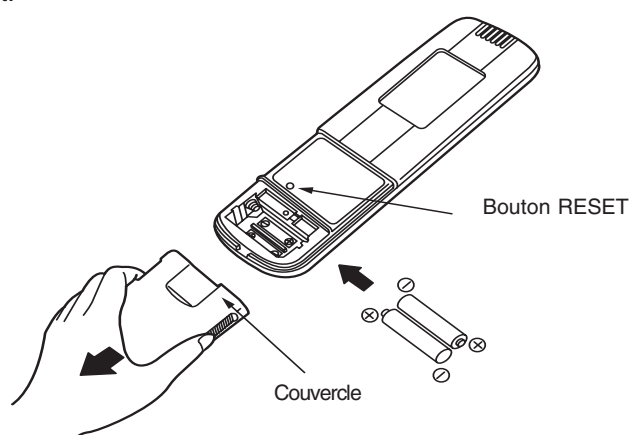

ADRESSE

Quand les unités intérieures gérées par la télécommande infrarouge sont installées dans la même pièce, il est possible de définir une adresse pour éviter les interférences.

Une télécommande peut gérer individuellement jusqu'à 6 unités intérieures.

Le code de l'adresse pour la réception du signal se trouve à l'intérieur de la sonde (à l'intérieur du panneau ou de l'unité intérieure) et le commutateur d'adressage pour la transmission du signal se trouve à l'intérieur de la télécommande. Pour plus de détails, contacter le vendeur du climatiseur.

Comment vérifier l'adresse

Quand on appuie sur la touche de la télécommande **ADR**, son adresse apparaît dans la zone d'affichage de la télécommande. Si cette adresse correspond à l'adresse de la sonde (à l'intérieure du panneau ou de l'unité intérieure), un signal sonore retentit.

(le signal sonore retentit quand ALL est affiché).

Quand ALL est affiché, le climatiseur peut être commandé indépendamment de l'adresse sur la sonde (dans l'unité intérieure). Envoyer le signal en pointant la télécommande vers la sonde (panneau ou unité intérieure) de l'unité à commander.

Comment assortir l'adresse

Réglage de l'adresse de la télécommande

1. Quand on appuie sur **ADR** pendant plus de 4 secondes, l'indicateur **ADR** s'allume dans la zone d'affichage de la télécommande et l'adresse actuelle s'affiche (en clignotant).
2. À chaque pression de la touche **ADR**, l'adresse change de ALL → 1 → 2 → 3 ... → 6 → ALL. Associer l'une des adresses avec le commutateur d'adressage sur la sonde de l'unité intérieure.
3. Quand on appuie sur la touche **CL**, l'adresse apparaît et reste affichée pendant 5 secondes.

Si l'adresse correspond à celle du commutateur d'adressage affichée dans la zone des commandes, le signal sonore retentit.

Position du commutateur d'adressage sur la sonde	Adresse <i>ALL</i>	Adresse <i>1</i>	Adresse Adresse <i>2</i>	<i>6</i>
Affichage de l'adresse de la télécommande	Le commutateur d'adressage sur la sonde peut être réglé sur n'importe quelle position.			

Tourner le bouton vers la droite pour sélection 1-3 ou vers la gauche pour sélectionner 4-6 sur le commutateur d'adressage S001.

Fonctionnement d'urgence (TCB-AX21U(W)-E2)

COMMENT COMMANDER UN FONCTIONNEMENT D'URGENCE

Il est possible de commander le climatiseur temporairement depuis l'unité dans les cas suivants.

- Piles de la télécommande usées.
- Erreur dans la télécommande.
- Perte de la télécommande.

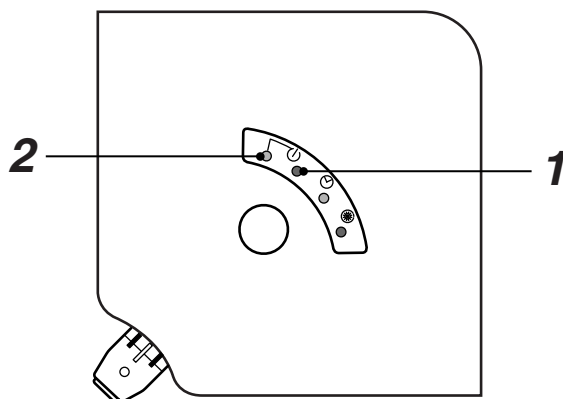

1 Démarrage

Appuyer sur la touche de fonctionnement temporaire.

(si le fonctionnement démarre quand la température de la pièce est supérieure à 24°C, le climatiseur démarre en mode FROID. (si le fonctionnement démarre quand la température de la pièce est inférieure à 24°C, le climatiseur démarre en mode CHAUD).

2 Arrêt

Appuyer à nouveau sur la touche de fonctionnement temporaire.

ATTENTION

- Les touches pour les essais de fonctionnement s'utilisent pendant l'installation de l'unité. Ne pas les utiliser pendant le fonctionnement normal.
- Si « all stop » est sélectionné, les signaux en provenance de la télécommande ne sont pas acceptés.

Fonctionnement d'urgence (RBC-AX22CE2)

COMMENT COMMANDER UN FONCTIONNEMENT TEMPORAIRE

Il est possible de commander le climatiseur temporairement depuis l'unité dans les cas suivants.

- Piles de la télécommande usées.
- Erreur dans la télécommande.
- Perte de la télécommande.

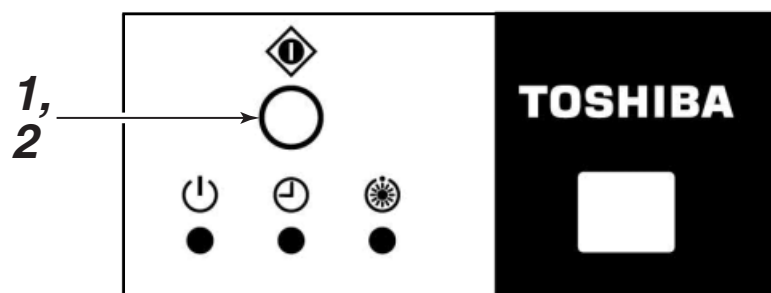

1 Démarrage

Appuyer sur la touche de fonctionnement temporaire.

(si le fonctionnement démarre quand la température de la pièce est supérieure à 24°C, le climatiseur démarre en mode FROID. (si le fonctionnement démarre quand la température de la pièce est inférieure à 24°C, le climatiseur démarre en mode CHAUD.

2 Arrêt

Appuyer à nouveau sur la touche de fonctionnement temporaire.

ATTENTION

- Les touches pour les essais de fonctionnement s'utilisent pendant l'installation de l'unité. Ne pas les utiliser pendant le fonctionnement normal.
- Si « all stop » est sélectionné, les signaux en provenance de la télécommande ne sont pas acceptés.

Fonctionnement d'urgence (TCB-AX21E2)

COMMENT COMMANDER UN FONCTIONNEMENT D'URGENCE

Il est possible de commander le climatiseur temporairement depuis l'unité dans les cas suivants.

- Piles de la télécommande usées.
- Erreur dans la télécommande.
- Perte de la télécommande.

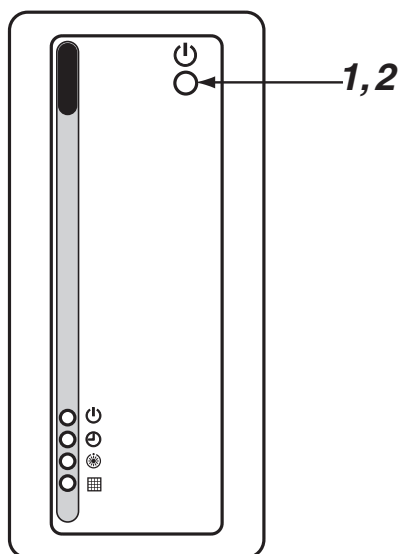

1 Démarrage

Appuyer sur la touche de fonctionnement temporaire.

(si le fonctionnement démarre quand la température de la pièce est supérieure à 24°C, le climatiseur démarre en mode FROID. (si le fonctionnement démarre quand la température de la pièce est inférieure à 24°C, le climatiseur démarre en mode CHAUD.

2 Arrêt

Appuyer à nouveau sur la touche de fonctionnement temporaire.

ATTENTION

- Les touches pour les essais de fonctionnement s'utilisent pendant l'installation de l'unité. Ne pas les utiliser pendant le fonctionnement normal.
- Si « all stop » est sélectionné, les signaux en provenance de la télécommande ne sont pas acceptés.

AVANT DE FAIRE APPEL AU S.A.V.

Avant de faire appel au S.A.V., effectuer les contrôles suivants.

Phénomène		Cause	Remèdes
Vérifier à nouveau	Le climatiseur de démarre pas, même si l'interrupteur général est allumé.	Arrêt ou coupure de courant ?	Appuyer sur la touche marche/arrêt de la télécommande.
		L'interrupteur général est-il alimenté ?	Mettre sous tension.
		Fusible ?	Contacteur le vendeur du climatiseur.
		L'unité a-t-elle été réglée sur un mode horloge ?	Effacer le fonctionnement de l'horloge
		[ALL OFF] est-il sélectionné sur le [Récepteur des signaux] ?	Amener le sélecteur sur la [position Normale] et arrêter le fonctionnement.
		Les piles de la télécommande sont-elles usées ?	Remplacement des piles
		Le mode de fonctionnement est-il correct (ex. ❄️ froid et ☀️ chaud ou « No Ⓐ » ?	Changer de mode de fonctionnement.

Phénomène	Cause
Contacter le vendeur du climatiseur. Voyants clignotants 	<ul style="list-style-type: none"> Erreur de communication entre la sonde et l'unité intérieure ou erreur de programmation des adresses des unités en cas d'utilisation de la commande filaire.
	<ul style="list-style-type: none"> Erreur de communication entre l'unité intérieure et l'unité extérieure.
	<ul style="list-style-type: none"> Intervention d'un dispositif de protection de l'unité intérieure.
	<ul style="list-style-type: none"> Intervention d'un dispositif de protection de l'unité extérieure.
	<ul style="list-style-type: none"> Erreur dans la sonde de température.
	<ul style="list-style-type: none"> Protection du compresseur de l'unité extérieure.
	<ul style="list-style-type: none"> Exécution d'un essai de fonctionnement. Désactiver le commutateur d'essai.

Contrôler les éléments ci-dessus. Si l'anomalie persiste, arrêter l'unité et éteindre l'interrupteur général. Contacter ensuite le vendeur du climatiseur en lui indiquant le modèle de l'appareil, le code d'erreur ou le type de problème. Ne jamais tenter de réparer le climatiseur, cela pourrait être très dangereux.

4-1-4 Horloge hebdomadaire (RBC-EXW21E2)

Manuel d'installation







Pièces accessoires		
Nom de la pièce		Qté
Horloge hebdomadaire		1
Câble de connexion (longueur : 1,2 m)		1
Vis M4 x 25		2
Vis à bois		2
Entretoise		2
Manuel du propriétaire		1
Manuel d'installation		1

Schéma d'installation de l'horloge hebdomadaire

Cotes de montage pour une pose série

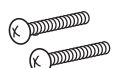
Pour l'installation murale de l'horloge hebdomadaire (télécommande/commande de système, etc.), suivre les indications des (Fig. 1) et (Fig. 2).

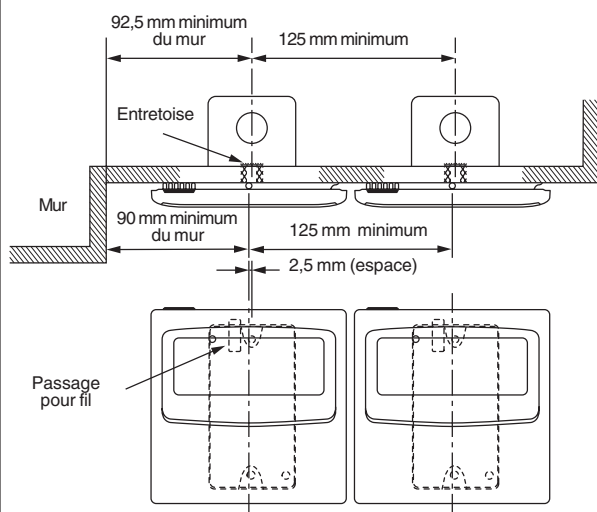

Fig. 1

* En cas d'installation de la télécommande et de l'horloge hebdomadaire, laisser une distance d'au moins 25 mm entre les deux pour permettre un accès avec facilité au personnel chargé de la maintenance.

Notice d'installation de l'horloge hebdomadaire

NOTA 1 :

Ne pas torsader le câble de l'horloge hebdomadaire avec le câble d'alimentation, etc. Ne pas les faire passer dans la même gaine métallique, pour ne pas causer d'anomalies de fonctionnement.

NOTA 2 :

Installer l'horloge hebdomadaire loin de tout appareil pouvant générer des parasites.

NOTA 3 :

En cas de parasites dans le circuit d'alimentation de l'unité intérieure, il peut être conseillé d'installer un filtre antiparasite.

Installer l'horloge hebdomadaire sur la boîte (non fournie) après l'avoir encastrée dans le mur.

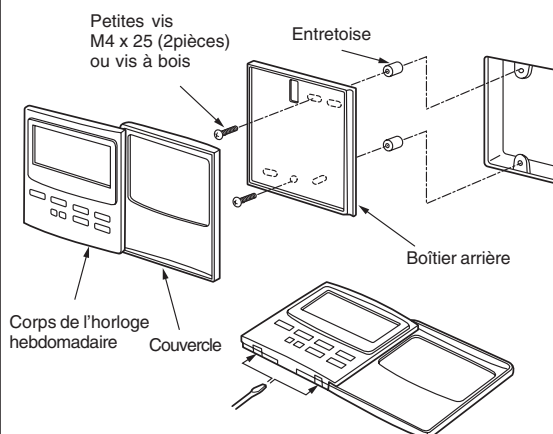
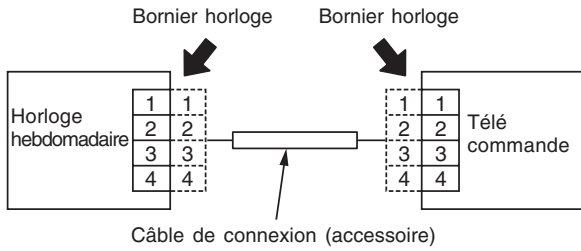

Fig. 2

1. Introduire une lame plate de tournevis (ou autre) dans la rainure au fond de l'horloge hebdomadaire et faire levier pour ouvrir.
2. À l'aide des vis M4 fournies ou de vis à bois (2 pièces), fixer le boîtier arrière de l'horloge hebdomadaire. Avant l'installation, défoncer les trous de vis à l'aide d'un tournevis. Fixer en utilisant les entretoises, mais sans appliquer une force excessive. Si l'horloge hebdomadaire n'est pas bien appuyée contre le mur, couper légèrement les entretoises.
3. Brancher le câble d'alimentation fourni (4 âmes) au corps de l'horloge hebdomadaire.
4. Poser le corps de l'horloge hebdomadaire en veillant à encastrer les languettes du boîtier arrière.

Raccordement

Schéma de raccordement (utiliser le câble de connexion fourni)



Positionnement

L'horloge hebdomadaire et la télécommande peuvent être installées indifféremment du côté droit ou du côté gauche.

Raccordement

Procéder comme suit

1. Brancher le câble d'alimentation fourni (connecteur à 4 broches) au bornier de l'horloge hebdomadaire. (Fig. 3)

Horloge hebdomadaire de la télécommande

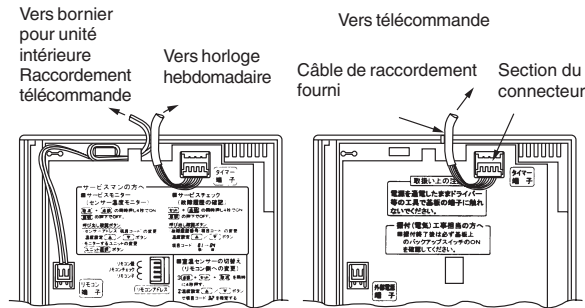
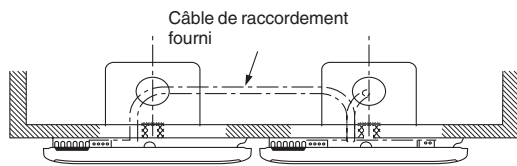

Fig. 3

2. Sortir le câble de connexion par le passage dans le boîtier arrière de l'horloge hebdomadaire et brancher le câble à l'horloge hebdomadaire (connecteur 4 broches) sur la télécommande en passage par l'intérieur du mur. (Fig. 4)



Horloge hebdomadaire Télécommande



Schéma du système



Essai de fonctionnement de l'horloge hebdomadaire

Après l'installation, contrôler la sortie (OFF à ON) en utilisant le commutateur de test à l'arrière de la carte électronique de l'horloge hebdomadaire. Contrôler ensuite le fonctionnement sans oublier de remettre sur la position OFF le commutateur de test.

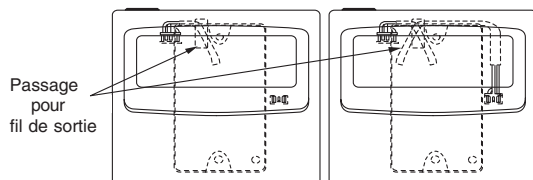
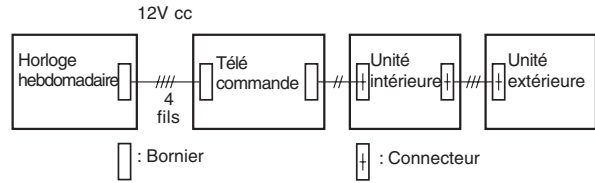
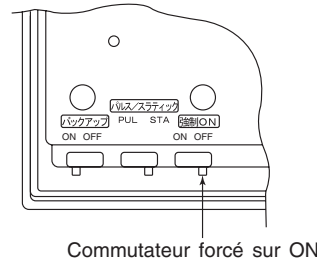

Protection de la mémoire en cas de coupure de courant

Cette horloge hebdomadaire garde en mémoire les paramètres de fonctionnement en cas de coupure de courant. Appuyer sur la touche **PROGRAM** pour reprendre le fonctionnement tel qu'il était avant la coupure de courant.

Comment utiliser la fonction [BACKUP]

Après l'installation, vérifier que le commutateur [BACKUP] situé à l'arrière de la carte de l'horloge hebdomadaire est en position ON.

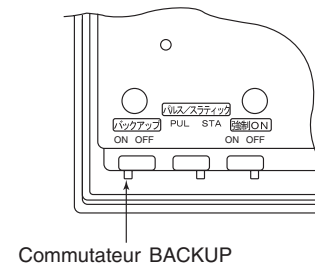

Explication pour les clients

Après l'installation, remettre le « Manuel du propriétaire » et le « Manuel d'installation » au client.

Expliquer au client comment utiliser l'horloge et assurer sa maintenance conformément au « Manuel du propriétaire ».

Horloge hebdomadaire (RBC-EXW21E2)

Notice d'utilisation

NOM ET FONCTION DE CHAQUE ÉLÉMENT

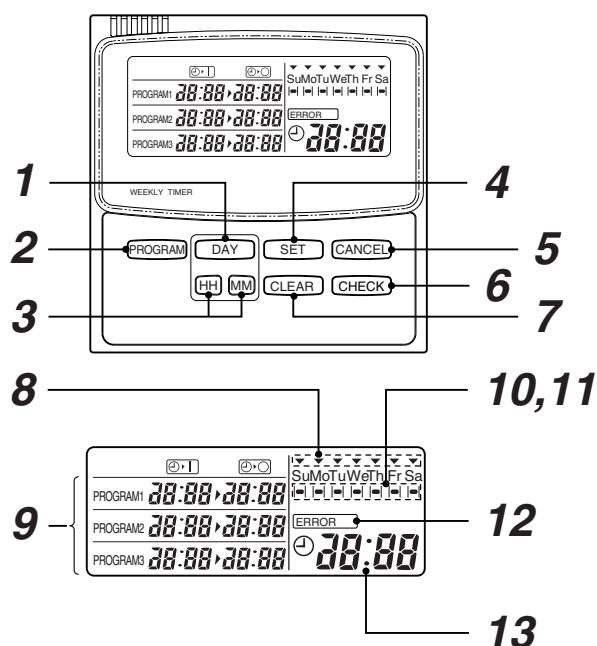

1 Touche DAY

Permet la sélection du jour de la semaine.

À chaque pression de la touche, le symbole ▼ se déplace d'un jour de la semaine au suivant de Dimanche → Lundi → Mardi → Mercredi → Jeudi © Vendredi → Samedi.

2 Touche Program

Permet de programmer un mode de fonctionnement.

3 Touche HH/MM

Permet de régler l'heure courant et l'heure des consignes de MARCHE/ARRÊT.

4 Touche de réglage de l'horloge

Permet de régler le jour, l'heure courante, la période de vacances et l'heure des consignes de MARCHE/ARRÊT.

5 Touche Cancel

Permet d'effacer la période de vacances programmée.

6 Touche Check

Permet de valider les paramètres programmés.

7 Touche Cancel

Permet d'effacer les paramètres programmés.

8 Affichage du jour de la semaine (signe ▼)

9 Affichage de l'heure de MARCHE/ARRÊT

Affiche l'heure des consignes de MARCHE/ARRÊT.

10 Indication de fonctionnement (signe ■)

Affichage du jour où la consigne de fonctionnement a été programmée.

11 Indication de la période de vacances (signe |■|)

Affichage de la période de vacances (Effacement vacances).

12 Affichage des erreurs de programmation

13 Affichage de l'heure courante

Affiche l'heure courante au format 24 heures.

COMMENT UTILISER L'HORLOGE HEBDOMADAIRE

1. Séquence des opérations

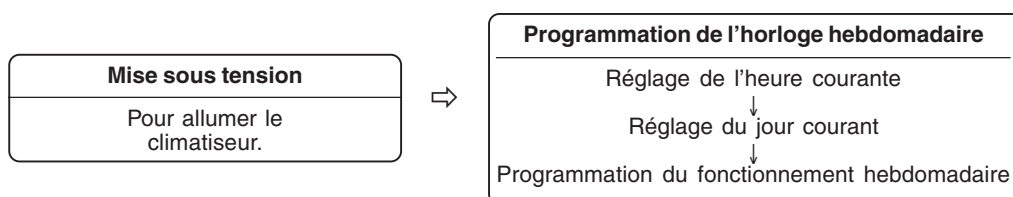

2. Mettre le climatiseur sous tension

- Mettre sous tension le climatiseur relié à l'horloge hebdomadaire. (Pour le refroidissement ou le chauffage, ne pas mettre hors tension car le compresseur doit rester chaud).

3. Régler l'heure courante

- Régler l'heure
(Exemple : il est 11h45)

1 Appuyer simultanément sur la touche **SET** et sur la touche **HH** pour sélectionner les "heures".

- Continuer à appuyer sur la touche **SET** et appuyer par impulsions sur la touche **HH** : chaque pression change l'heure en séquence.

0 → 1 → ... → 10 → ... → 23 → 0

- Toujours en appuyant sur la touche **SET**, il est possible d'exercer une pression prolongée sur la touche **HH** pour faire défiler les heures plus rapidement.
(Exemple : Lever le doigt quand 11 est affiché pour régler les heures sur 11)
- En relâchant la touche **SET**, on règle l'heure et le symbole **⌚** cesse de clignoter pour rester allumé.

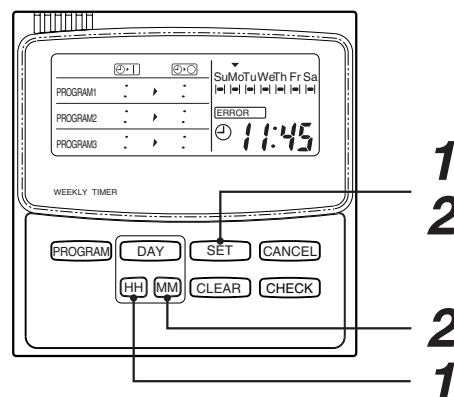

2 Appuyer simultanément sur la touche **SET** et sur la touche **MM** pour sélectionner les "minutes".

- Continuer à appuyer sur la touche **SET** et appuyer par impulsions sur la touche **MM** : chaque pression change les minutes en séquence.

00 → 01 → ... → 58 → 59 → 00

- Toujours en appuyant sur la touche **SET**, il est possible d'exercer une pression prolongée sur la touche **MM** pour faire défiler les minutes plus rapidement.
(Exemple : Lever le doigt quand 45 est affiché pour régler les minutes sur 45)
- En relâchant la touche **SET**, on règle les minutes et le symbole **⌚** cesse de clignoter pour rester allumé.

ATTENTION

- Il n'est pas possible de changer l'heure en utilisant uniquement la touche **HH** ou la touche **MM**.
- Si les touches **DAY** ou **HH** / **MM** ne sont pas pressées dans les 30 secondes suivant leur clignotement, l'affichage retourne automatiquement à son état d'origine (affichage normal). Dans ce cas, répéter la procédure à partir de l'étape 1.

4. Régler le jour

- Programmer le jour de la semaine.
(Exemple : mercredi)

1 Appuyer simultanément sur la touche **SET** et sur la touche **DAY** pour sélectionner le "jour" de la semaine.

- Continuer à appuyer sur la touche **SET** et appuyer par impulsions sur la touche **DAY** : à chaque pression, le symbole ▼ sous le jour correspond se met à clignoter. La sélection se déplace de gauche à droite.

▼ ▼ ▼ ▼ ▼ ▼ ▼
Su Mo Tu We Th Fr Sa

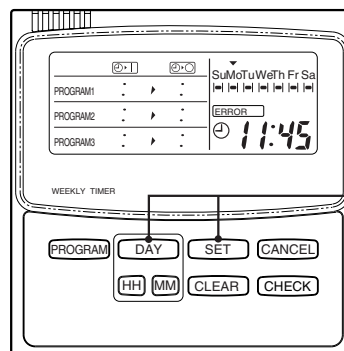

ATTENTION

- Il n'est pas possible de changer le jour en utilisant uniquement la touche **DAY**.
- Si la touche **DAY** ou **HH** / **MM** n'est pas pressée dans les 30 secondes suivant son clignotement, l'affichage retourne automatiquement à son état d'origine (affichage normal). Dans ce cas, répéter la procédure à partir de l'étape 1.

5. Comment programmer l'horloge hebdomadaire

Il est indispensable de régler l'heure et le jour de la semaine pour permettre à l'horloge de fonctionner correctement.

Cette horloge peut gérer jusqu'à 3 programmes par jour.
(elle permet également de programmer 1 cycle ou 2 cycles de fonctionnement)

Il est possible de programmer les paramètres suivants.

- Consignes de [MARCHE] → [ARRÊT] (les consignes de [MARCHE] ou [ARRÊT] peuvent uniquement être programmées individuellement).

<Nom et fonctions>

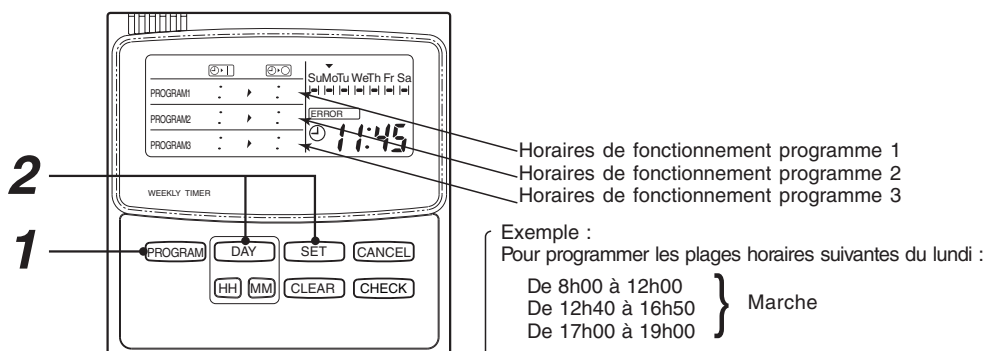

1 Appuyer d'abord sur la touche **PROGRAM**.

- Quand on appuie sur la touche **PROGRAM**, l'indication ■ se met à clignoter.

2 Appuyer sur la touche **DAY**, sélectionner le jour à programmer puis appuyer sur la touche **SET**.

Quand on appuie sur la touche **SET**, l'indication ■ se met à clignoter simultanément à l'heure de MARCHE du programme 1.

▼
Su Mo Tu We Th Fr Sa

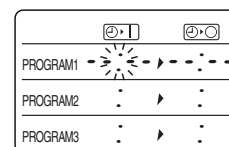

3 Programmer l'heure de MARCHE en appuyant sur les touches [HH], [MM] puis valider en appuyant sur la touche [SET].

Quand on appuie sur la touche [SET], l'heure de MARCHE s'affiche (8:00 dans cet exemple), tandis que l'heure d'ARRÊT du programme 1 se met à clignoter.

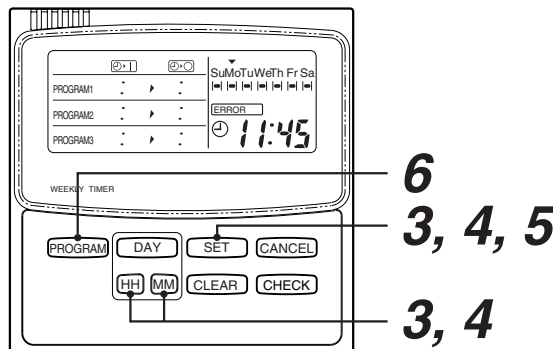
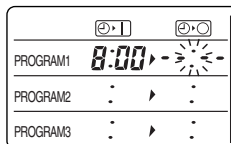

4 Programmer l'heure d'ARRÊT en appuyant sur les touches [HH], [MM], puis valider en appuyant sur la touche [SET].

Quand on appuie sur la touche [SET] l'heure d'ARRÊT s'affiche (12:00 dans cet exemple), tandis que l'heure de MARCHE du programme 2 se met à clignoter.

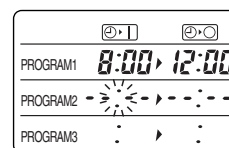

5 Passer à la configuration des programmes 2 et 3.

En appuyant sur la touche [SET] après la programmation de l'heure d'ARRÊT du programme 3, l'heure d'ARRÊT s'affiche (19:00 dans cet exemple), tandis que l'heure de MARCHE du programme 1 se met à clignoter.

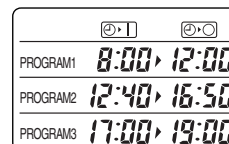

6 Appuyer enfin sur la touche [PROGRAM].

Appuyer sur la touche [PROGRAM] dans un délai de 30 secondes après la conclusion de l'étape 5.

La programmation d'un jour (lundi dans cet exemple) est maintenant terminée.

ON/OFF est affiché si l'heure courante est comprise dans la plage horaire d'un programme.

(dans l'exemple ci-dessus, les paramètres du programme 1 sont affichés étant donné que l'heure courante est comprise dans la plage horaire de fonctionnement du programme 1.)

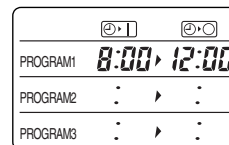

7 Pour la programmation d'un autre jour, répéter la procédure ci-dessus du point 1 au point 6.

Si les plages horaires à programmer sont les mêmes que celles d'un autre jour déjà programmé. Se reporter au point "7. Comment copier un programme".

ATTENTION

- L'heure : 0:00 est traitée comme 24 00
Exemple : les consignes suivantes sont disponibles.

MARCHE	ARRÊT
0:00	2:00
22:00	0:00

- Si la touche clignote pendant 30 secondes sans que les touches [DAY] ou [HH] / [MM] n'aient été pressées, l'affichage retourne automatiquement à son état d'origine (affichage normal). Dans ce cas, répéter la procédure à partir de l'étape 1.

6. Erreur de programmation

Si **ERROR** clignote pendant la programmation, il faut corriger le réglage de l'heure en procédant comme suit.

1. Si **ERROR** clignote, l'heure de MARCHÉ du programme erroné clignote.

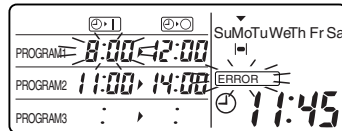

2. Appuyer sur la touche **SET** pour corriger l'heure clignotante.

3. Corriger l'heure de MARCHÉ / ARRÊT, à l'aide des touches **HH** / **MM**.

4. Appuyer sur la touche **SET**. Quand l'erreur de programmation a été corrigée, le symbole **ERROR** disparaît.

5. Appuyer sur la touche **PROGRAM** pour valider la correction.

ATTENTION

• Si les heures de MARCHÉ/ARRÊT programmées sont les suivantes, le symbole **ERROR** s'affiche.

1) Quand une partie du programme empiète sur un autre programme

Exemple : MARCHÉ ARRÊT
 8:00 12:00
 11:00 14:00

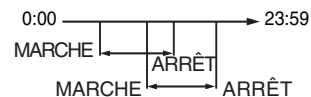

2) Quand l'heure d'ARRÊT est antérieure à l'heure de MARCHÉ

Exemple : MARCHÉ ARRÊT
 12:00 8:00



3) Quand l'heure de MARCHÉ est la même que l'heure d'ARRÊT

Exemple : MARCHÉ ARRÊT
 8:00 8:00



4) Quand l'heure de MARCHÉ ou l'heure d'ARRÊT a été programmé seule

Exemple : MARCHÉ ARRÊT
 8:00 [non programmé]



• Les cas suivants ne donnent pas lieu à une erreur de programmation.

1) L'heure d'ARRÊT du cycle précédent coïncide avec l'heure de MARCHÉ du cycle suivant.

Exemple : MARCHÉ ARRÊT
 8:00 12:00
 12:00 19:00

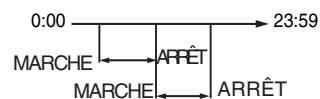

2) Quand l'heure programmée du second cycle est antérieure à l'heure programmée du premier cycle

Exemple :
 MARCHÉARRÊT ⇒ MARCHÉARRÊT
 12:40 16:50 12:40 16:50
 8:00 12:00 12:40 16:50

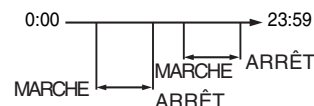

En appuyant sur la touche **PROGRAM**, il est possible de changer l'ordre des heures programmées.

3) Quand les heures de MARCHÉ et d'ARRÊT sont les mêmes 0:00

Exemple : MARCHÉ ARRÊT
 0:00 0:00

Fonctionnement continu pendant 24 heures

7. Comment copier la programmation

Pendant la programmation d'un jour, il est possible de copier un programme d'un autre jour de la semaine.

Exemple : Pour copier la programmation de lundi à mercredi

- 1 Appuyer sur la touche **CHECK** dans l'affichage normal.
- 2 Appuyer sur la touche **DAY** et amener l'indication **■** sur le jour de la semaine correspondant au programme à copier. (lundi dans cet exemple)
- 3 Appuyer sur la touche **PROGRAM**.
Le symbole **▼** du jour de la semaine et l'indication de fonctionnement **■** clignotent.
- 4 Appuyer sur la touche **DAY** et amener le symbole **▼** sur le jour de la semaine à copier. (mardi dans cet exemple) (Pour copier, appuyer sur la touche **SET** puis sur la touche **DAY**)
- 5 Appuyer sur la touche **PROGRAM**. L'indication de fonctionnement **■** se déplace sous le jour de la semaine qui vient d'être copié.

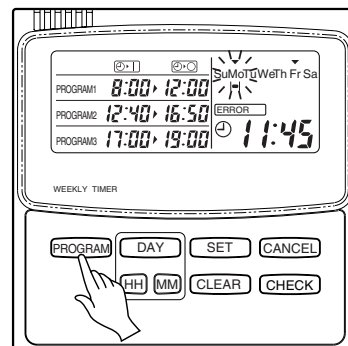

8. Comment vérifier la programmation

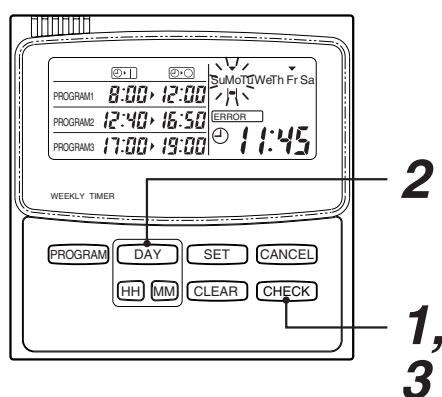

ATTENTION

1. Quand l'indication de fonctionnement **■** clignote, l'affichage ne change pas même si l'on appuie sur des touches quelconques autres que les touches **DAY**, **CHECK** et **PROGRAM**.
2. Si dans les 30 secondes qui suivent le clignotement de l'indication de fonctionnement **■**, aucune des touches **DAY**, **CHECK** ou **PROGRAM** n'a été pressée, l'affichage retourne automatiquement à son état d'origine (affichage normal). (affichage normal)

- 1 Appuyer sur la touche **CHECK**.

Exemple : Pour vérifier la programmation de lundi à mercredi

- L'indication de fonctionnement **■** clignote dans l'affichage normal.

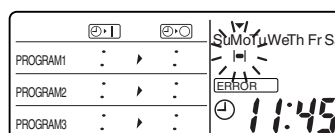

- 2 Appuyer sur la touche **DAY** et amener l'indication de fonctionnement **■** sur le jour de la semaine à vérifier.

- À chaque pression de la touche **DAY**, l'indication de fonctionnement **■** se met à clignoter et la programmation relative au jour de la semaine indiqué par **|** est affichée.

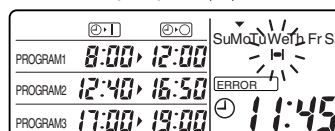

- 3 Appuyer sur la touche **CHECK**.

- L'écran retourne à l'affichage normal.

9. Comment modifier l'heure programmée

- 1 Appuyer sur la touche **PROGRAM** dans l'affichage normal.
- 2 Sélectionner l'indication de fonctionnement **■** du jour désiré en appuyant sur la touche **DAY**.
- 3 Appuyer sur la touche **SET**.

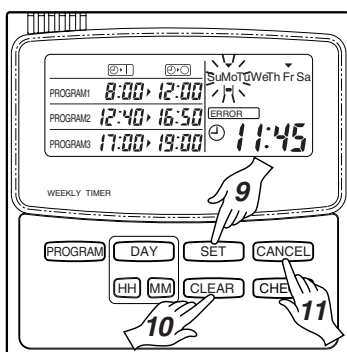

- 4 À chaque pression de la touche **SET**, les éléments clignotants changent comme le montre la figure ci-après. Amener l'indication sur l'heure à modifier.
- 5 Modifier l'heure, à l'aide des touches **HH** / **MM**.
- 6 Appuyer sur la touche **SET**.
- 7 Appuyer sur la touche **PROGRAM**. La modification est maintenant terminée.

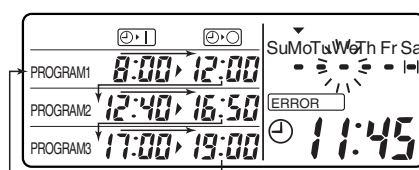

10. Comment effacer un programme

- **Effacement du programme de ce jour de la semaine**
 - 1) Appuyer sur la touche **PROGRAM**.
 - 2) Appuyer sur la touche **DAY** et sélectionner l'indication de fonctionnement **■** à effacer.
 - 3) Appuyer sur la touche **CLEAR**. L'heure programmée s'efface.
 - 4) Appuyer sur la touche **PROGRAM**. L'indication de fonctionnement **■** disparaît.
- **Effacement d'une partie du programme**
 - 1) Appuyer sur la touche **PROGRAM**.
 - 2) Appuyer sur la touche **DAY** et sélectionner l'indication de fonctionnement **■** à effacer.
 - 3) Appuyer sur la touche **SET**.
 - 4) Appuyer de nouveau sur la touche **SET** pour faire clignoter l'heure de MARCHÉ ou d'ARRÊT du programme à effacer.
 - 5) Appuyer sur la touche **CLEAR**.
Une partie du programme a été effacée. En même temps, les programmes restants sont automatiquement arrangés.
 - 6) Appuyer sur la touche **PROGRAM**.

11. Comment programmer une période de vacances

- **Le jour de la consigne peut être effacé en programmant une période de vacances.**
 - 1) Appuyer sur la touche **CANCEL**. Le symbole de programmation des vacances **| |** clignote.
 - 2) Appuyer sur la touche **DAY** et sélectionner le symbole de programmation des vacances **| |** du jour où la période de vacances doit commencer.
 - 3) Appuyer sur la touche **SET**. L'indication de la période de vacances **| |** devient **(| |)**.
- **Annulation de la programmation de vacances**
 - 1) Appuyer sur la touche **CANCEL**.
 - 2) Appuyer sur la touche **DAY** et sélectionner le symbole de programmation des vacances **| |** du jour où la période de vacances est effacée.
 - 3) Appuyer sur la touche **SET**. Le signe de programmation de vacances **(| |)** disparaît et le signe d'indication de fonctionnement **■** s'affiche.
- **Explication de l'opération**
Le jour de l'effacement sera temporairement effacé et à partir du jour suivant le signe de l'effacement **(| |)** disparaît et le signe d'indication de fonctionnement **■** apparaît.

ATTENTION

- Il n'est pas possible d'utiliser la fonction "effacer" sur un jour non programmé.

12. Événements à mémoriser

1 - Coupure (ou panne) de courant

À la remise sous tension après une coupure ou de panne de courant, l'écran se présente comme illustré ci-contre.
(une colonne « : » clignote).

• Reprise du fonctionnement

- 1) Remettre le climatiseur sous tension.
- 2) Remettre en marche à l'aide de la télécommande.
- 3) Appuyer sur la touche **PROGRAM** de l'horloge hebdomadaire. La colonne clignotante « : » est remplacée par l'horloge dans l'affichage normal. Dans ce cas, la fonction de sauvegarde garde le programme en mémoire. Il n'est donc pas nécessaire de reprogrammer l'horloge.

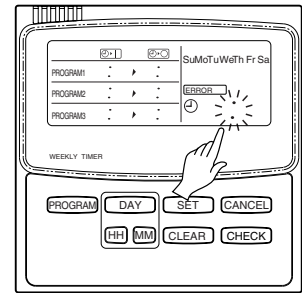

2. Fonctionnement de l'horloge hebdomadaire

Un climatiseur équipé d'une horloge hebdomadaire est géré par l'horloge hebdomadaire et commandé à l'aide d'une télécommande.

(Exemple)

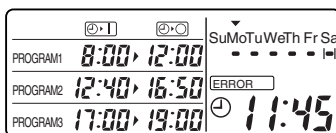

1) Exemple de programmation journalière

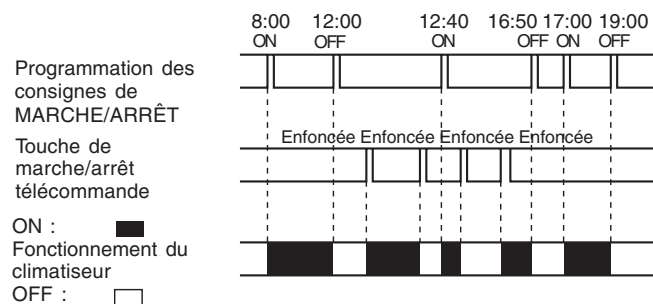

2) Exemple de programmation journalière

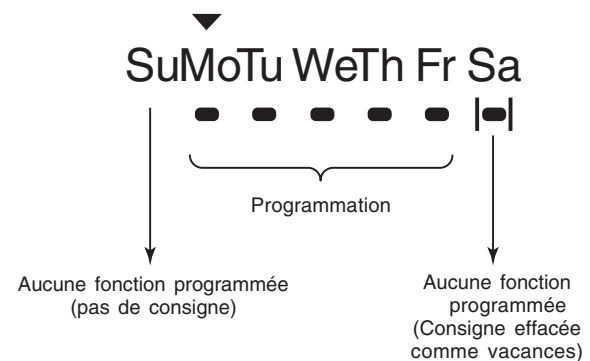

4-2 Télécommande centralisée (TCB-SC642TLE2)

4-2-1 Présentation

1. Caractéristiques

■ Unités connectables

- Jusqu'à 64 unités intérieures ou groupes peuvent être connectés à une commande de marche/arrêt.
- Toutes les unités intérieures peuvent être subdivisées en 1, 2, 3 ou 4 zones.
- Possibilité de choix entre les modes ALL / ZONE / GROUP (individuel).

(Jusqu'à 16 unités intérieures ou groupes dans chaque zone.)

■ Choix du mode

(1) Mode commande centralisée / télécommande

● Mode commande centralisée

La commande centralisée est utilisée comme dispositif de commande central.

La possibilité de réglage individuel par télécommande peut être désactivée par la télécommande centralisée.

● Mode télécommande

La commande centralisée est utilisée comme télécommande.

Les réglages par la commande centralisée sont désactivés par d'autres dispositifs de commande centralisée.

(2) Mode ALL / ZONE

● Mode ALL

Toutes les unités intérieures peuvent être gérées par la commande centralisée.

● Mode ZONE

Les unités intérieures dans l'une des ZONES 1,2,3 ou 4 peuvent être gérées par la télécommande centralisée.

● Mode GROUP

Les unités intérieures de chaque groupe peuvent être gérées individuellement.

(3) La commande centralisée peut avoir jusqu'à 10 types de fonctionnement, selon la combinaison entre mode commande centralisée / télécommande et le choix du mode ALL / ZONE (voir tableau ci-dessous).

	Commande	Télécommande
TOUT	TOUT / Centrale	TOUT / À Distance
ZONE 1	ZONE1 / Centrale	ZONE1 / À Distance
ZONE 2	ZONE2 / Centrale	ZONE2 / À Distance
ZONE 3	ZONE3 / Centrale	ZONE3 / À Distance
ZONE 4	ZONE4 / Centrale	ZONE4 / À Distance

■ Fonctions de commande

Marche / arrêt - Sélection du mode de fonctionnement - Réglage de la température - Réglage du volume d'air - Réglage de la position du volet - - Sélection individuelle / centralisée 1,2,3,4 - Ventilation - etc.

■ Nombre maximum de commandes centralisées connectées

Jusqu'à 10 unités dans un même circuit de commande (d'autres dispositifs de commandes compris).

■ Écran

LCD

■ Horloge

Horloge hebdomadaire (RBC-EXW21E2)..... Vendue séparément

2. Configuration du système

- « ALL » : Toutes les unités intérieures peuvent être gérées par la commande centralisée.
- « ZONE » : Les unités intérieures dans l'une des ZONES 1, 2, 3 ou 4 peuvent être gérées par la télécommande centralisée.
- « GROUP » : Les unités intérieures de chaque groupe peuvent être gérées individuellement.

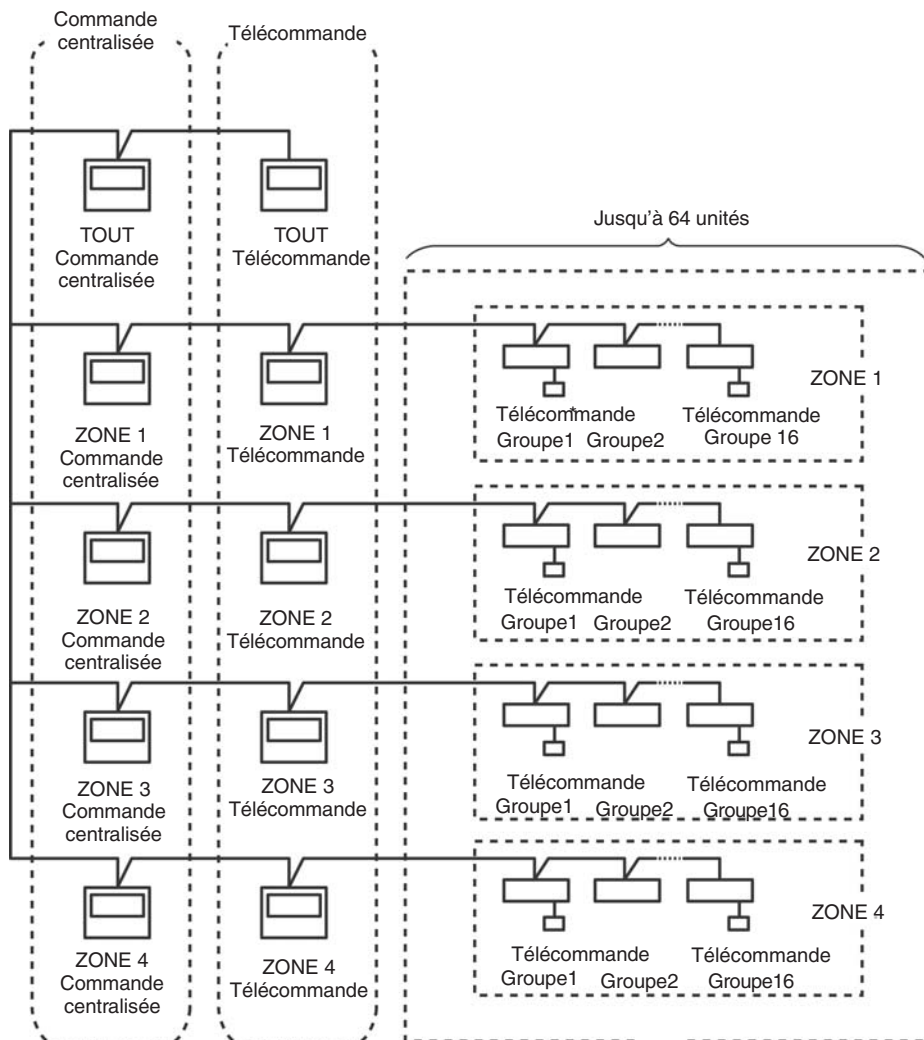

* En présence du modèle monosplit, les unités intérieures suivies dans un groupage ou une commande doublée ne doivent pas être comptées comme « une unité ». Pour le système DRV, les unités intérieures suivies dans un groupage doivent être comptées comme « une unité ».

3. Table des fonctions de la télécommande centralisée

	Central control mode					Remote control mode				
	ALL Commande	ZONE 1 Commande	ZONE 2 Commande	ZONE 3 Commande	ZONE 4 Commande	ALL Télé	ZONE 1 Télé	ZONE 2 Télé	ZONE 3 Télé	ZONE 4 Télé
Unités gérables	64 groupes (zone 1 à 4)	16 groupes (zone 1)	16 groupes (zone 2)	16 groupes (zone 3)	16 groupes (zone 4)	64 groupes (zones 1 à 4)	16 groupes (zone 1)	16 groupes (zone 2)	16 groupes (zone 3)	16 groupes (zone 4)
Unités fonctionnelles	ALL ZONE GROUP	ZONE GROUP	ZONE GROUP	ZONE GROUP	ZONE GROUP	ALL ZONE GROUP	ZONE GROUP	ZONE GROUP	ZONE GROUP	ZONE GROUP
MARCHE	OUI	OUI	OUI	OUI	OUI	OUI *1	OUI *1	OUI *1	OUI *1	OUI *1
ARRÊT	OUI	OUI	OUI	OUI	OUI	OUI *1	OUI *1	OUI *1	OUI *1	OUI *1
Changement de mode de fonctionnement	OUI	OUI	OUI	OUI	OUI	OUI *1	OUI *1	OUI *1	OUI *1	OUI *1
Réglage de la température	OUI	OUI	OUI	OUI	OUI	OUI *1	OUI *1	OUI *1	OUI *1	OUI *1
Réglage du volume d'air	OUI	OUI	OUI	OUI	OUI	OUI	OUI	OUI	OUI	OUI
Réglage de la position du volet	OUI	OUI	OUI	OUI	OUI	OUI	OUI	OUI	OUI	OUI
Centrale / À distance	OUI *2	OUI *2	OUI *2	OUI *2	OUI *2	X	X	X	X	X
Ventilation MARCHE/ ARRÊT	OUI	OUI	OUI	OUI	OUI	OUI	OUI	OUI	OUI	OUI
Connexion horloge hebdomadaire	OUI *3	OUI *4	OUI *4	OUI *4	OUI *4	OUI *5	OUI *6	OUI *6	OUI *6	OUI *6
Affichage fonctionnement lot (LCD)	OUI *7	OUI *8	OUI *8	OUI *8	OUI *8	OUI *7	OUI *8	OUI *8	OUI *8	OUI *8
Affichage	OUI *7	OUI *8	OUI *8	OUI *8	OUI *8	OUI *7	OUI *8	OUI *8	OUI *8	OUI *8

x...désactivé

- *1 La commande individuelle de marche/arrêt avec la télécommande n'est pas admise en mode "central 1".
Les sélections individuelles de Marche/Arrêt, MODE et Temp. avec la télécommande ne sont pas admises en mode "central 2".
Les sélections individuelles de MODE et Temp. avec la télécommande ne sont pas admises en mode "central 3".
La commande individuelle de MODE avec la télécommande n'est pas admise en mode "central 4".
- *2 "central 1", "central 2", "central 3", "central 4", "individual" peuvent être sélectionnés.
- *3 Possibilité de sélection des fonctions de MARCHE, ARRÊT, télécommande admise/non admise pour ALL. (6 type)
- *4 Possibilité de sélection des fonctions de MARCHE, ARRÊT, télécommande admise/non admise pour ZONE. (6 type)
- *5 Possibilité de sélection des fonctions de MARCHE, ARRÊT pour ALL. (2 type)
- *6 Possibilité de sélection des fonctions de MARCHE, ARRÊT pour ZONE. (2 type)
- *7 Pour ALL
- *8 Pour ZONE

4. Caractéristiques fonctionnelles de la télécommande centralisée (TCB-SC642TLE2)

Non	Éléments		Fonction	Remarques
1	Alimentation électrique		220/230/240V CA	
2	Unités intérieures connectables		64 unités maxi	
3	Zones contrôlables		4 zones maxi	
4	N.bre d'unités intérieures par zone		16 unités maxi	
5	Adressage des zones		Zone 1 : Adresse commande centralisée de 1 à 16 Zone 2 : Adresse commande centralisée de 17 à 32 Zone 3 : Adresse commande centralisée de 33 à 48 Zone 4 : Adresse commande centralisée de 49 à 64	
6	Surveillance	MARCHE/ARRÊT	Disponible	
		Mode de fonctionnement	Disponible	
		Régulation de température	Disponible	
		Sélection du volume d'air	Disponible	
		Position du volet	Disponible *	* Seulement systèmes sans télécommande
		Liste des erreurs	Disponible	
7	Programmation	Avertissement filtre	Disponible	
		MARCHE/ARRÊT	Disponible	
		Mode de fonctionnement	Disponible	
		Réglage de la température	Disponible	
		Réglage du volume d'air	Disponible	
		Réglage de la position du volet	Disponible *	* Seulement systèmes sans télécommande
		Réinitialisation avertissement filtre	Disponible	
		Commande individuelle	Disponible	
		Contrôle de zone principale	Disponible	
		Contrôle de zone individuelle	Disponible	
Commande principale	Disponible			
Commande avec ventilateur	Disponible			
8	Restriction de télécommande locale		Disponible (1) Désactivation de fonctionnement (2) Désactivation Marche/Arrêt, sélection du mode et réglage temp. (3) Désactivation sélection du mode et réglage temp. (4) Désactivation sélection du mode	
9	Programmation hebdomadaire		Disponible (en reliant une horloge hebdomadaire)	
10	Commande d'arrêt forcé (alarme incendie)		Disponible	
11	Signal de commande MARCHE/ARRÊT maître disponible			
12	Commande d'arrêt disponible			
13	Sortie de commande externe Disponible			
14	Sortie des erreurs Disponible			
15	Commandes centralisées connectables		Jusqu'à 2 dispositifs (Maître / Esclave)	En mode « mode fixe zone » - jusqu'à 5 unités (Maître, zone 1,2,3,4)
16	Affichage		Affichage de l'état de fonctionnement pour chaque zone	

5. Contrôle des zones

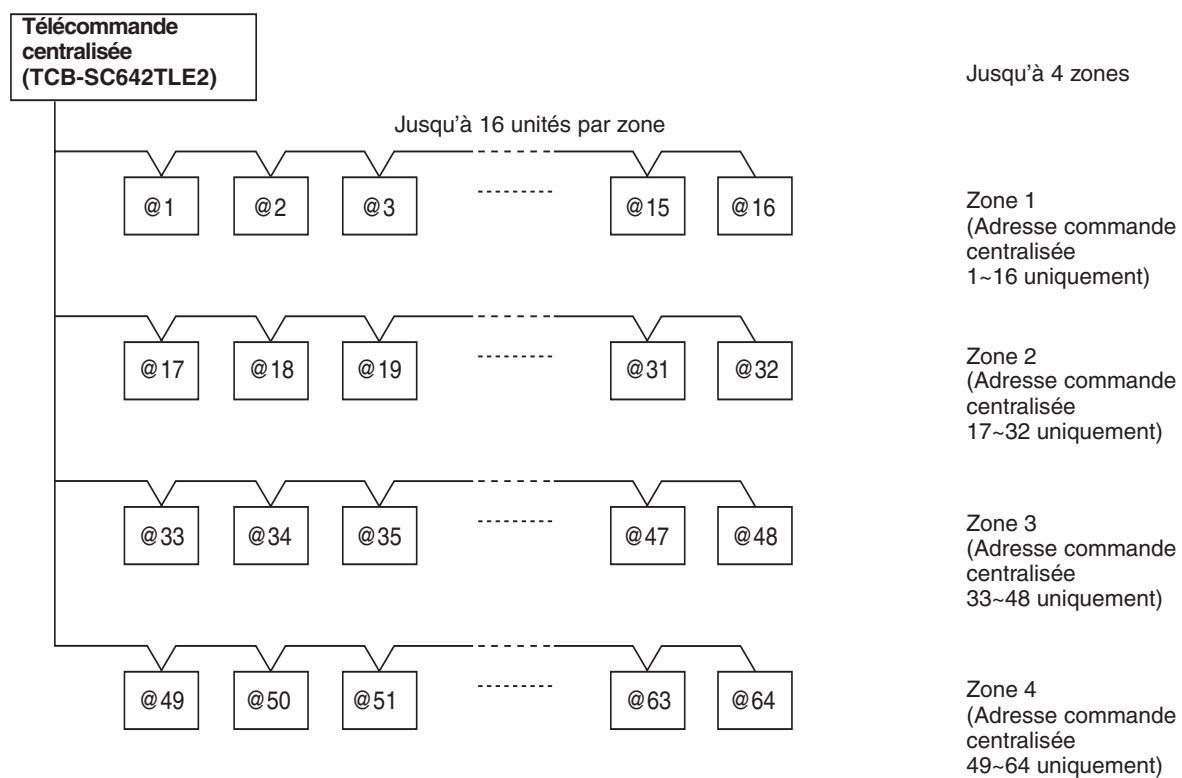





4-2-2 Installation

1. Généralités

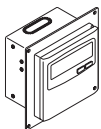
Cette notice explique brièvement où et comment installer la télécommande. Lire l'intégralité des instructions relatives aux unités intérieures et extérieures et, avant de commencer, s'assurer que tous les éléments indiqués dans la liste ont bien été joints à la commande.

NOTE Après avoir terminé l'installation, remettre cette notice au client.

Nom	Aspect	Qté	Remarques
Commande centralisée		1	
Vis autotaraudeuse	Tête bombée Phillips 4 x 16 mm 4 	4	Pour la fixation de la commande centralisée
Cheville 4		4	Pour la fixation de la commande
centralisée		1	Manuel
		1	Notice d'installation

2. Choix du site d'installation

Installer la commande centralisée à une hauteur comprise entre 1 m 1,5 mètre au-dessus du sol.

Ne pas installer la commande centralisée dans un endroit directement exposé aux rayons du soleil, près d'une fenêtre ou exposé à l'air extérieur.

Veiller à installer la commande centralisée en position verticale (par exemple, sur un mur).

3. Comment installer la commande centralisée



CAUTION

Ne pas enrôler le câble de commande avec le câble d'alimentation anomalies de fonctionnement.

Installer la commande centralisée loin de sources de parasites.

Installer un filtre antiparasite ou prendre les mesures nécessaires si le circuit d'alimentation de l'unité est perturbé par des parasites.



WARNING

Ne pas alimenter l'unité ou tenter de l'utiliser tant que les branchements des unités intérieures n'ont pas été effectués.

■ Présentation de la commande centralisée

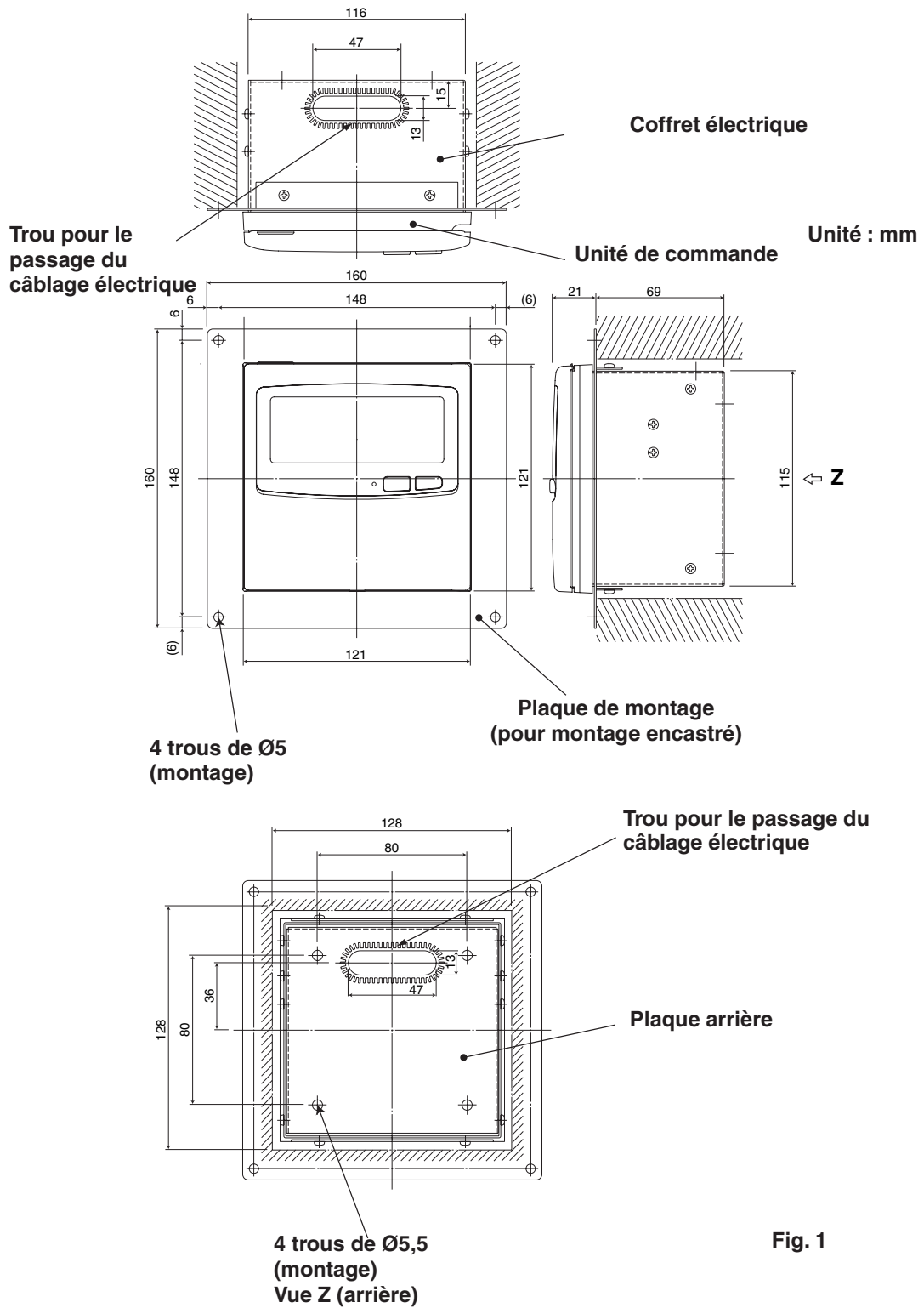

Fig. 1

* Pour encastrer la commande centralisée dans le mur, il faut pratiquer une niche de 128 mm x 128 mm.

■ Installation

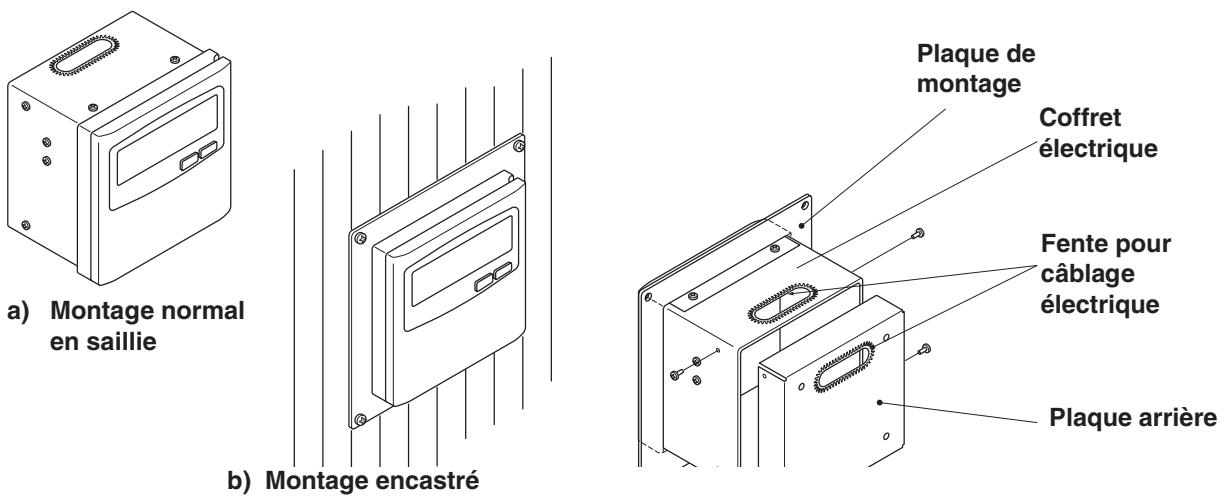
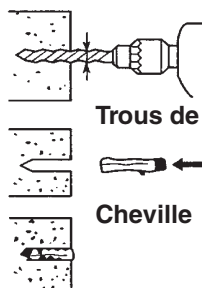

Fig. 2

1. Choisir le type d'installation de la commande centralisée : appliquée sur le mur ou encastrée.
 - a) Si la commande centralisée doit être appliquée sur un mur, ôter la plaque de montage. Remettre ensuite les quatre vis sur le coffret électrique.
 - b) Pour encastrer la commande de marche/arrêt dans le mur, il faut pratiquer une niche de 128 mm x 128 mm. La profondeur de la niche doit être d'au moins 85 mm (mesurée à partir de la surface extérieure du mur).
2. Enlever la plaque arrière et effectuer les connexions électriques.
 - 1) Enlever les quatre vis des deux côtés de la plaque arrière.
 - 2) Le câblage électrique peut passer à travers le trou dans le haut du coffret électrique ou le trou dans la plaque arrière.
 - 3) En cas d'utilisation du trou dans le haut du coffret électrique, il faut retourner la plaque arrière tête en bas.
3. Fixer la commande centralisée.
 - a) Si la commande centralisée doit être appliquée en saillie, fixer d'abord la plaque arrière sur le mur à l'aide des vis et des chevilles fournies. Appliquer ensuite la commande centralisée sur la plaque arrière et la fixer à l'aide de quatre vis.
 - b) Si la commande centralisée doit être encastrée, l'introduire dans le mur à travers la plaque de montage et la fixer à l'aide des vis et des chevilles fournies.



Trous de 4,8 mm de diam.

Cheville

NOTA

Pour appliquer la commande centralisée sur un mur en blocs de mâchefer, briques, béton ou similaire, percer des trous de 4,8 mm de diamètre dans le mur et utiliser des chevilles pour les vis.

■ Schéma des bornes électriques

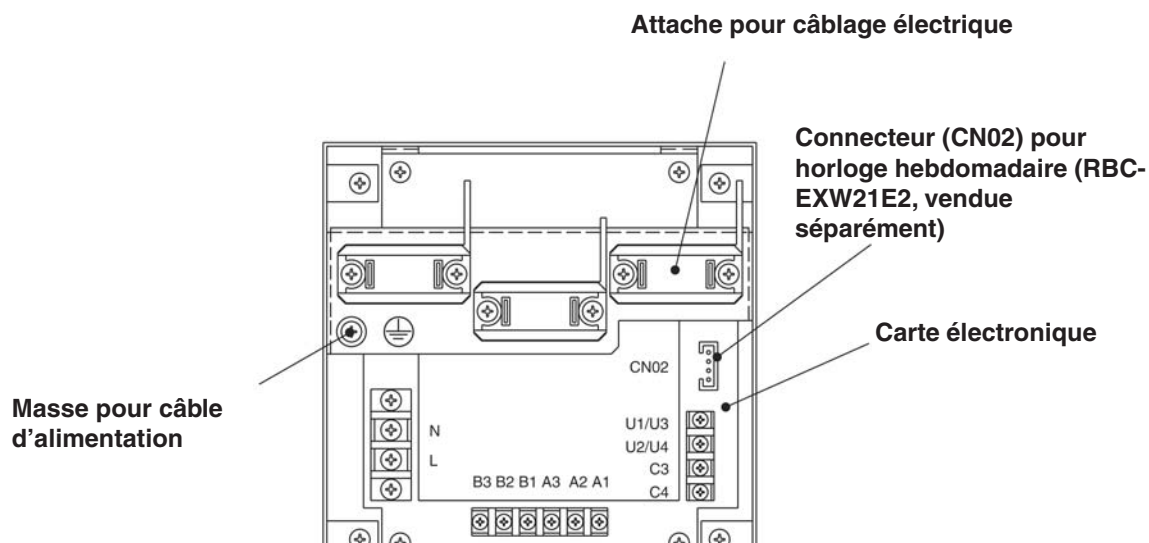

Fig. 4

Comment connecter le câblage électrique

1) Câblage de base

- L: Alimentation(50 Hz/60 Hz, 220 - 240 V)
- N:]
- U1/U3: Câble de commande pour unité intérieure (basse tension)
- U2/U4:]
- C3: Auxiliaire
- C4: Masse pour câble de commande entre unités
- ⊕ : Masse pour câble d'alimentation

2) Bornes pour surveillance à distance

- A1: Entrée pour la mise en marche simultanée des climatiseurs.
- A2: Entrée pour l'arrêt simultané des climatiseurs.
- A3: Entrée commune pour la mise en marche et l'arrêt simultané des climatiseurs.
- B1: Sortie pour indicateur de marche.
- B2: Sortie pour indicateur d'alarme
- B3: Sortie commune pour indicateur

■ Comment effectuer les raccordements



CAUTION

Veiller à effectuer correctement les branchements électriques. (un branchement incorrect peut causer de graves dommages à l'équipement)

Comment raccorder la commande centralisée

Par mesure de sécurité, mettre le climatiseur hors tension avant d'installer ou de retirer la commande centralisée.

Brancher les fils de communication aux unités intérieures/extérieures ou au câblage du système de commande centralisée.

Effectuer le câblage de communication comme suit.

Longueur totale du câblage inférieure à 1 000 mètres : MVVS 1,25 mm²

Longueur totale du câblage inférieure à 2 000 mètres : MVVS 2,0 mm²

La longueur totale du câblage est la somme des longueurs des câbles de commande des unités intérieures/extérieures et du câblage du système de commande centralisée.

Ne pas faire passer le câblage de communication dans la même gaine que les câbles d'alimentation.

Pour les lignes de communication, utiliser des câbles immédiatement identifiables par rapport aux câbles de commande à distance et des câbles d'alimentation.

Brancher le câble d'alimentation de la commande centralisée à la source d'alimentation 220-240V ca. (un branchement incorrect peut causer de graves dommages à l'équipement)

Effectuer le câblage en veillant à éviter toute erreur de branchement. (un branchement incorrect peut causer de graves dommages à l'équipement)

Schéma de câblage général

Lors de l'utilisation d'une commande centralisée, raccorder le câblage de communication aux climatiseurs comme illustré ci-dessous.

Le nombre maximum de climatiseurs connectables dans un système de commande centralisée est de 64 unités intérieures et 16 unités extérieures (unités extérieures de tête). (avec système DRV)

Jusqu'à dix commandes centralisées peuvent être connectées, y compris d'autres unités de commande centralisée.

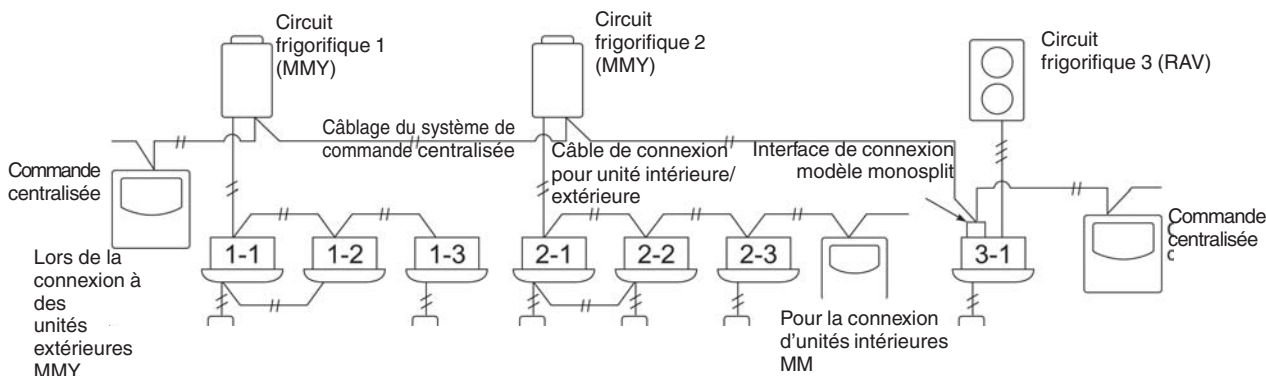

Fig. 5

MM : Nom de modèle d'unité intérieure pour système DRV.
(MMU, MMD, MMC, MML, MMK, MMF, etc.)

Pour la connexion d'une commande centralisée pour unités intérieures de la série RAV (sauf KRT) ajouter l'interface de connexion modèle monosplit sur l'unité intérieure.

NOTA

Lors de la connexion d'unités extérieures MMY, raccorder les câbles du système de commande centralisée (bornes U3 et U4).

Lors de la connexion d'unités intérieures MM, raccorder le/ câbles de l'unité intérieure (bornes U1 et U2).

Pour la connexion d'un climatiseur RAV, raccorder les bornes U3 et U4.

L'interface de connexion modèle monosplit est nécessaire avec un climatiseur RAV.

(sauf pour les climatiseurs de la série KRT)

Méthode de câblage

Comme illustré par la figure ci-dessous, connecter le bornier (U1/U3, U2/U4) de la commande centralisée aux bornes (U3, U4) de l'unité extérieure (unité centralisée).

Il est également possible de raccorder à l'unité intérieure/extérieure le fil de connexion d'autres unités intérieures ou extérieures (indépendamment du circuit frigorifique utilisé).

Les bornes étant sans polarité, il est possible d'inverser U1/U2 ou U3/U4.

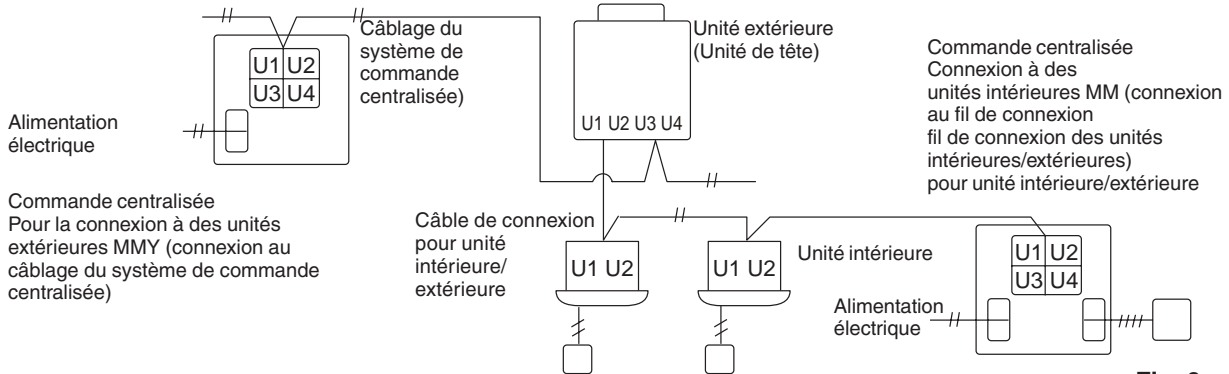

Fig. 6

NOTA

Laisser la terminaison ouverte (et l'isoler).

Le fusible qui protège l'équipement saute si une tension de 220-240V ca est appliquée par erreur aux bornes U1/U3 ou U2/U4. Dans ce cas, connecter correctement les bornes.

Contrôler le fusible sur la carte de commande des unités intérieures/extérieures (il pourrait avoir sauté).

Mise à la terre des câbles blindés

Terminer le branchement de tous les câbles blindés de commande centralisée et effectuer une mise à la terre en un seul point.

Même en cas de connexion de l'unité à commande centralisée aux fils de raccordement des unités intérieures/extérieures, terminer le raccordement des câbles blindés et effectuer une mise à la terre en un seul point de tous les fils de connexion des unités intérieures/extérieures.

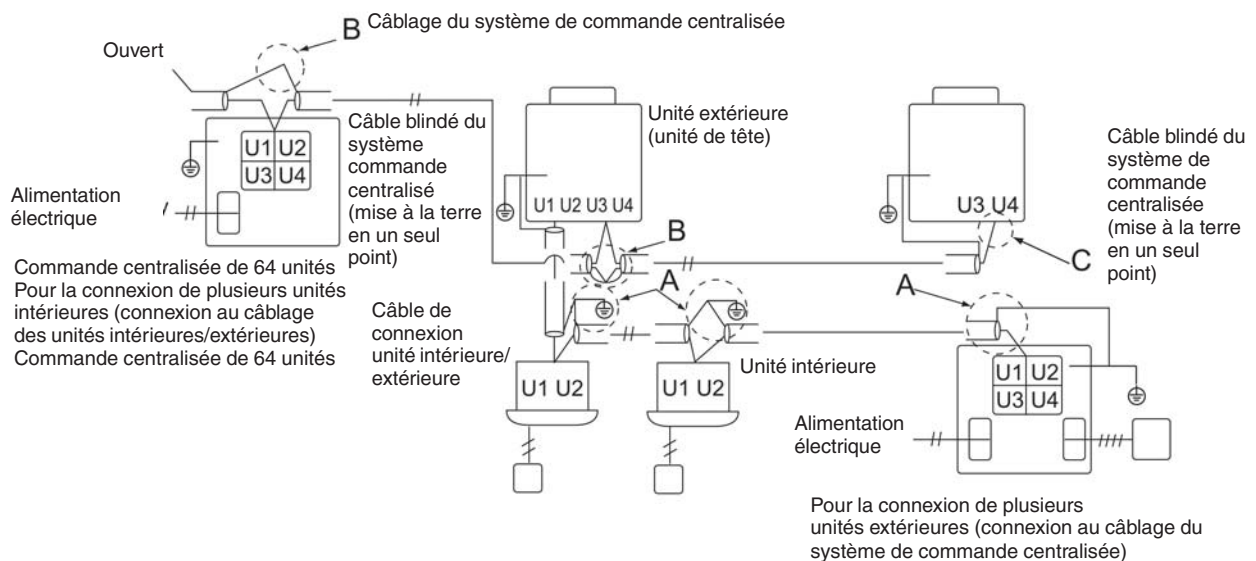
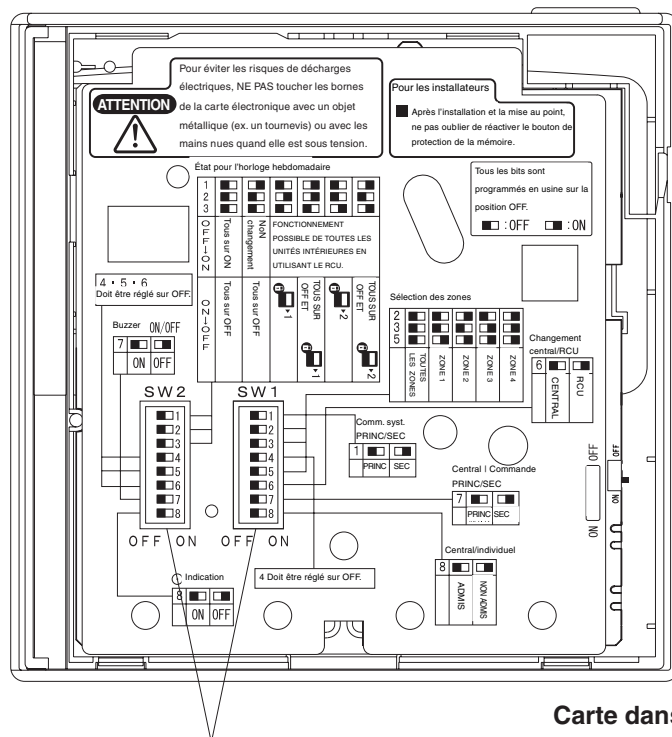

Fig. 7

4. Programmation des commutateurs DIP



Carte dans l'unité de commande

Commutateur dip

Fig. 8

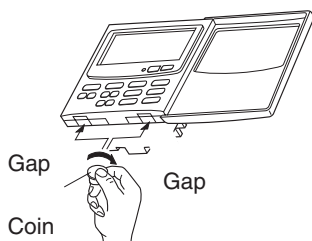

Comment accéder à la carte électronique

Ôter la vis à tête plate à l'arrière du boîtier. Ouvrir la façade pour accéder aux deux encoches sous l'unité de commande. Insérer une pièce de monnaie ou objet similaire dans ces encoches et faire levier sur le boîtier arrière. La carte électronique à l'arrière de l'unité de commande est maintenant visible.



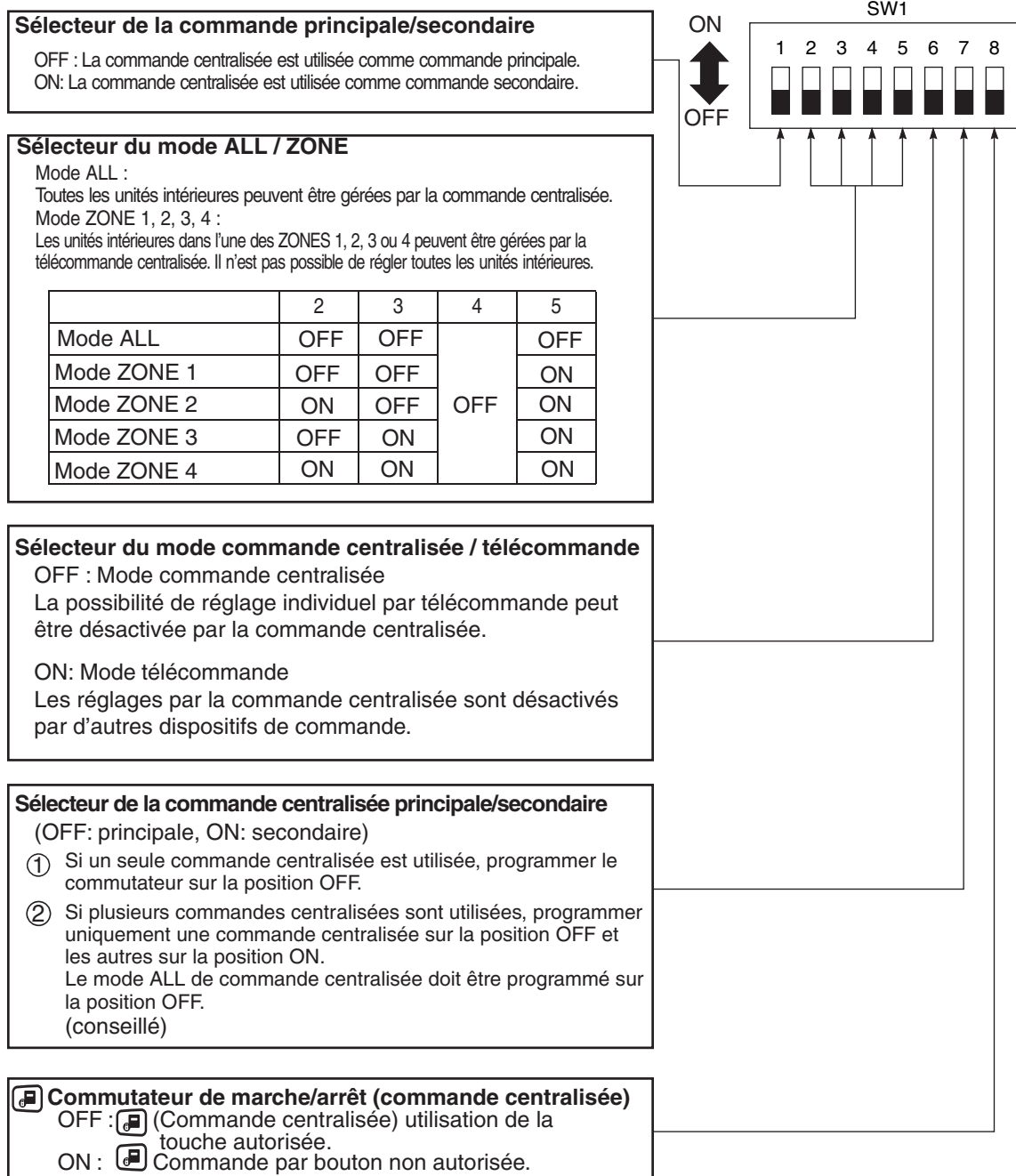

Fig. 9



SW1



SW2

Commutateurs d'entrée de l'horloge hebdomadaire
Le fonctionnement de la commande centralisée peut être géré par l'horloge hebdomadaire (ON/OFF).

Fonctionnement de la commande centralisée	Commutateur No.		1	2	3
	Horloge OFF→ON	Horloge ON OFF			
① All ON	All OFF		OFF	OFF	OFF
② Pas de changement	All OFF		ON	OFF	OFF
③ Commande individuelle de toutes les unités intérieures admise	Toutes les unités intérieures sur  1 ¹		OFF	ON	OFF
④ Idem	All OFF et toutes les unités intérieures sur  1 ¹		ON	ON	OFF
⑤ Idem	Toutes les unités intérieures sur  2 ²		ON	OFF	ON
⑥ Idem	All OFF et toutes les unités intérieures sur  2 ²				

En mode télécommande, utiliser 1 ou 2.
En mode ZONE 1, 2, 3, 4, ALL signifie que toutes les unités intérieures sont dans les ZONES 1, 2, 3, 4.
*1:  1 (Commande centralisée 1) signifie que la commande de marche/arrêt ne peut pas être envoyée par la télécommande.
*2:  2 (Commande centralisée 2) signifie que la commande de marche/arrêt, le changement de MODE, et réglage de la température ne peuvent pas être envoyés par la télécommande.

Commutateur auxiliaire
Doit être réglé sur la position OFF.

Commutateur d'activation/désactivation du bip
OFF : La pression d'une touche est signalée par un bip.
ON : La pression d'une touche n'est pas signalée par un bip.

⊙ **Commutateur d'indication**
Normalement réglé sur la position OFF.
Lorsque le commutateur est sur la position ON, aucune indication  n'est affichée sur l'écran LCD de la commande centralisée.

*Tous les commutateurs sont réglés en usine sur la position OFF.

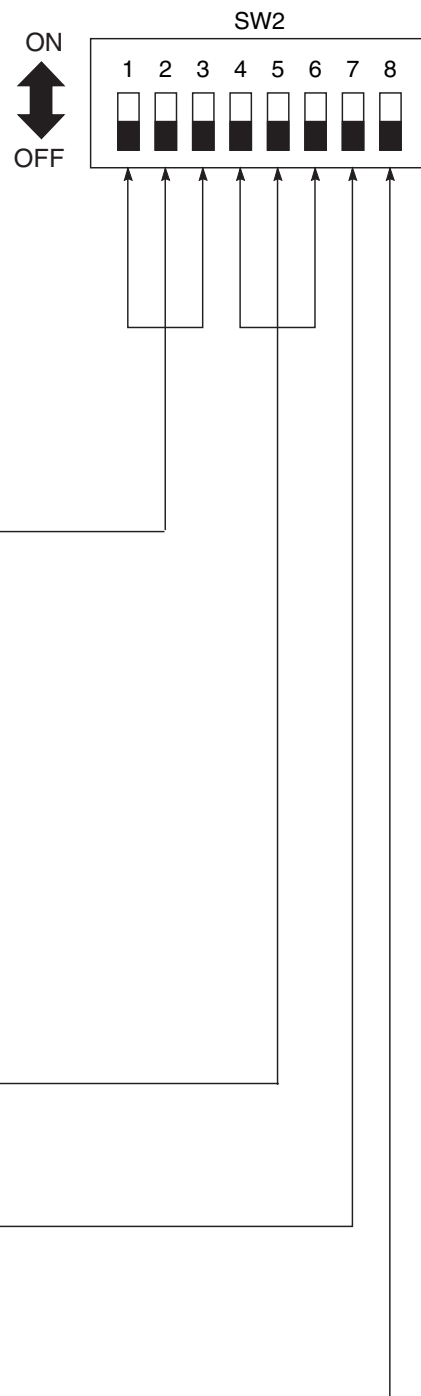

Fig. 11

5. Mode programmation

Selon la fonction de chaque commande centralisée, régler SW1 comme le montre la Fig. 12.

(1) Mode commande centralisée/télécommande

Mode commande centralisée

La commande centralisée est utilisée comme dispositif principal de commande centralisée.

La possibilité de réglage individuel par télécommande peut être désactivée par la commande centralisée.

Mode télécommande

La commande centralisée est utilisée comme télécommande.

Les réglages par la commande centralisée sont désactivés par d'autres dispositifs de commande centralisée.

(2) Mode ALL/ZONE

Mode ALL

Toutes les unités intérieures peuvent être gérées par la commande centralisée.

Mode ZONE

Les unités intérieures dans l'une des ZONES 1, 2, 3 ou 4 peuvent être gérées par la télécommande centralisée.

(3) La commande centralisée peut avoir jusqu'à 10 types de fonctionnement, selon la combinaison entre mode commande centralisée/télécommande et le choix du mode ALL/ZONE (voir le tableau 1).

(4) Coller l'étiquette de la commande centralisée dans un lieu bien visible.

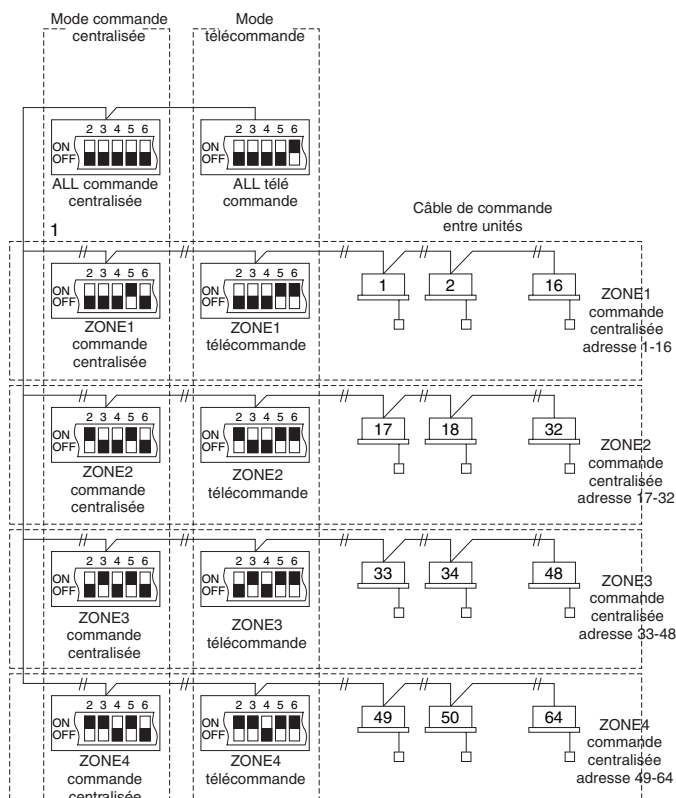

Fig. 12

Tableau 1

	Commande centralisée	Télécommande
ALL	1. ALL/Central	6. ALL/Télécomm
ZONE1	2. ZONE1/Central	7. ZONE1/Télécomm
ZONE2	3. ZONE2/Central	8. ZONE2/Télécomm
ZONE3	4. ZONE3/Central	9. ZONE3/Télécomm
ZONE4	5. ZONE4/Central	10. ZONE4/Télécomm

6. Comment enregistrer des zones

Pour que la commande de marche/arrêt fonctionne correctement, il est nécessaire d'enregistrer les zones après l'exécution du test (et après la configuration des adresses de toutes les unités intérieures) en utilisant l'une des méthodes suivantes.

Procédures communes à toutes les unités

1. Brancher les bornes U1/U2 aux connecteurs de relais sur les bornes U3/U4 situées à l'intérieure de l'unité extérieure (unité de tête).
2. Laisser le commutateur SW30-2 situé sur la carte d'interface de l'unité extérieure (unité de tête) sur la position ON pour un seul système et amener tous les autres commutateurs sur la position OFF.
(pour plus de détails sur la programmation de SW-30, se reporter au schéma de câblage fourni avec l'unité extérieure).
 - (a) Enregistrement des zones à l'aide de la télécommande
(RBC-AMT21E, RBC-AMT31E) Se reporter à la page 124
 - (b) Enregistrement des zones à l'aide de la télécommande centralisée
(TCB-SC642TLE2) Se reporter à la page 125
 - (c) Enregistrement automatique des zones à l'aide de la commande centralisée
(TCB-SC642TLE2) Se reporter à la page 126

Pour les méthodes (a) et (b), il est conseillé de préparer à la main une table d'enregistrement avant de procéder à l'enregistrement décrit à la page 125. Pour la méthode (c), l'enregistrement des zones est automatique en commençant par le numéro d'adresse d'unité intérieure et de commande centralisée le plus bas et en procédant ensuite par ordre croissant. Exemple :

Pour les méthodes (b) et (c)

Ces méthodes ne sont pas prises en charge par les modèles RAV.

Pour les modèles RAV, voir l'enregistrement des zones décrit au point (a).

Après la mise sous tension, attendre au moins 10 minutes avant de commencer à configurer les adresses.

10 minutes peuvent être nécessaires pour établir la communication initiale entre les unités intérieures et extérieures. Si les adresses sont configurées avant l'établissement de la communication, l'adresse centrale peut ne pas fonctionner dans certaines unités intérieures.

Adresse centrale	1	2	3	4	5	6	
ZONE-groupe	1-1		1-2	1-3	1-4	1-5	1-6
Adresse unité intérieure	1-1		1-2	2-1	2-2	2-3	3-1

NOTA

1. Une adresse est affectée à chaque unité intérieure au cours de l'adressage automatique. L'adresse de chaque unité intérieure associe l'adresse d'un circuit frigorifique et un numéro d'unité intérieure comme suit :

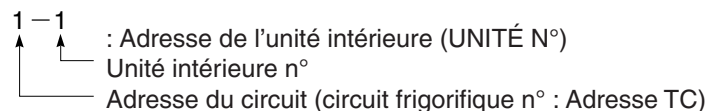

Cette adresse est affichée sur la télécommande sous le n° d'unité « UNIT No. » quand on appuie sur la touche UNIT.

2. L'adresse centrale représente le numéro de la zone et du groupe. Ces adresses sont attribuées par ordre croissant de numéro.
3. Pour plus de détails sur la configuration des adresses lorsque la commande centralisée est reliée, se reporter à ces instructions et aux instructions d'installation de l'interface de connexion modèle monosplit.

■ Table d'enregistrement des ZONES

ZONE	GROUP	Adresse centrale	Adresse unité intérieure (UNIT No.)	Emplacement unité	ZONE	GROUP	Adresse centrale	Adresse unité intérieure (UNIT No.)	Emplacement unité
1	1	1			3	1	33		
	2	2				2	34		
	3	3				3	35		
	4	4				4	36		
	5	5				5	37		
	6	6				6	38		
	7	7				7	39		
	8	8				8	40		
	9	9				9	41		
	10	10				10	42		
	11	11				11	43		
	12	12				12	44		
	13	13				13	45		
	14	14				14	46		
	15	15				15	47		
	16	16				16	48		
2	1	17			4	1	49		
	2	18				2	50		
	3	19				3	51		
	4	20				4	52		
	5	21				5	53		
	6	22				6	54		
	7	23				7	55		
	8	24				8	56		
	9	25				9	57		
	10	26				10	58		
	11	27				11	59		
	12	28				12	60		
	13	29				13	61		
	14	30				14	62		
	15	31				15	63		
	16	32				16	64		

NOTA 1. Attribuer manuellement les adresses des unités intérieures dans les positions requises (adresses de la commande centralisée).

2. En cas de groupage, il suffit d'attribuer une adresse à l'unité intérieure principale. Les unités intérieures secondaires ne peuvent pas avoir d'adresse.

(a) Enregistrement des zones à l'aide de la télécommande (RBC-AMT21E, RBC-AMT31E)

(détermination de l'adresse centrale)

Cette méthode n'est pas prise en charge par les modèles RAV. Pour les modèles RAV, voir l'enregistrement des zones décrit au point (a).

Dans ce cas, après avoir vérifié quelle unité intérieure est reliée à la télécommande, s'assurer que le climatiseur est éteint. Ensuite, configurer une par une les adresses de la commande centralisée.

Si le système n'a pas de télécommande, relier provisoirement une télécommande au système. Procéder ensuite comme suit.

NOTA

L'adresse de l'unité intérieure doit déjà avoir été configurée avant d'effectuer l'enregistrement des zones. Si nécessaire, se reporter au Manuel d'installation qui accompagne l'unité extérieure.

- (1) Appuyer simultanément sur les touches ^{TEST} (▲) et ^{VENT} (🏠) de la télécommande pendant plus de 4 secondes.
- (2) (Ne pas appuyer sur la touche ^{UNIT} (□)).
- (3) Une fois dans ce mode, les indications UNIT No., CODE No., No. de SET DATA et **SETTING** clignotent à l'écran (voir la Fig. 139).

NOTA

Dans le cas d'un groupage, l'indication « ALL » clignote à l'écran au lieu de « UNIT No. ». Sélectionner l'adresse de l'unité intérieure principale en appuyant une fois sur la touche ^{UNIT} (□).

- (4) Sélectionner 03 comme CODE No à l'aide des touches ^{TEMP.} (▼) (▲) (🌡).

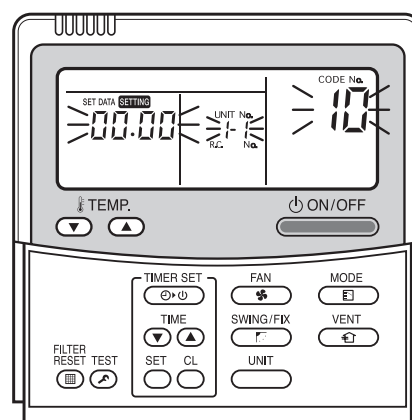
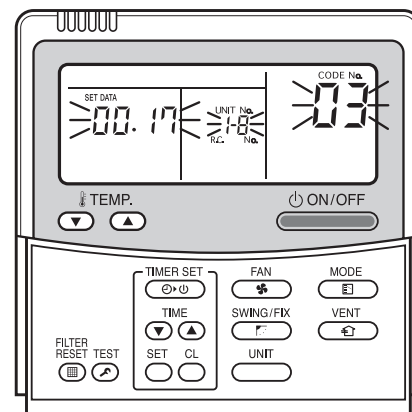

Fig. 13

NOTA

Le CODE No. 03 doit être sélectionné pour l'enregistrement de la zone à l'aide de la télécommande.

- (5) Configurer l'adresse de la commande centralisée à affecter à l'unité intérieure en utilisant les touches ^{TIME} (▼) (▲) (⌚) comme indiqué dans la table d'enregistrement des zones.
- (6) Appuyer sur la touche ^{SET} (○). Le CODE No. et l'adresse de la commande centralisée cessent de clignoter et restent allumés. En cas d'erreur, appuyer sur la touche ^{CL} (○) et remettre à zéro l'adresse de la commande centralisée.
- (7) Appuyer sur la touche ^{TEST} (▲) pour terminer l'enregistrement de la zone.



Par exemple,

Adresse de l'unité intérieure : 1-8

Adresse de la commande centralisée :









17 (ZONE 2, GROUPE 1)



Fig. 14

(b) Enregistrement des zones à l'aide de la télécommande centralisée (TCB-SC642TLE2)



Cette méthode n'est pas prise en charge par les modèles RAV. Pour les modèles RAV, voir l'enregistrement des zones décrit au point (a).

Dans ce cas, il est possible de configurer manuellement toutes les adresses centrales en même temps à partir de la commande centralisée.

- (1) Appuyer simultanément sur les touches  et pendant plus de 4 secondes.  et CODE No. C1 clignotent.
- (2) Après avoir vérifié que CODE No. C1 est affiché, appuyer sur la touche . Une fois dans ce mode, l'affichage change comme illustré sur la Fig. 15.
- (3) Sélectionner la zone et le groupe No à configurer à l'aide des touches  et   (GROUPE). S'ils sont déjà configuré, appuyer sur la touche .
- (4) Configurer l'unité No. (adresse de l'unité intérieure) à l'aide des touches  et , selon la table d'enregistrement des zones.

TC No.		touche
Unité intérieure n°.....		touche
- (5) Appuyer sur la touche .

GROUP No. s'affiche et UNIT No. (adresse de l'unité intérieure) cesse de clignoter et reste allumé fixe. UNIT No. est enregistré sur la ZONE No. et le GROUP No. sélectionnés.

En cas d'erreur, appuyer sur la touche  et sélectionner à nouveau la ZONE, le GROUPE et l'UNIT No.
- (6) Enregistrer l'autre Unité No en répétant les étapes (3) à (5).
- (7) Enfin, terminer l'enregistrement en appuyant sur la touche .  clignote pendant quelques minutes, puis s'éteint.

Si les données n'ont pas été enregistrées, aucun numéro n'est affiché.

Groupe No. est sélectionné si aucune donnée n'a été enregistrée.

Si les données ont été enregistrées, l'unité No. est affichée.

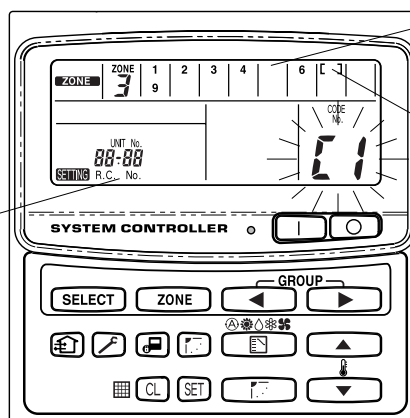
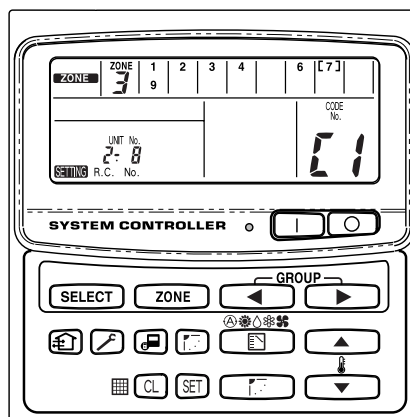













Fig. 15



Par exemple,
 Zone 3, groupe No. 7
 Unité No. (adresse d'unité intérieure)
 Adresse du circuit : 2
 Adresse de l'unité intérieure : 8
 Unité No. 2-8 est enregistré pour la zone 3-groupe 7.

Fig. 16

(c) Enregistrement automatique des zones à l'aide de la télécommande centralisée (TCB-SC642TLE2)

- (1) Appuyer simultanément sur les touches  et  pendant plus de 4 secondes.
 et CODE No. C1 clignotent.
- (2) Sélectionner C2 comme CODE No. en appuyant sur les touches  et  () puis sur la touche .
C2 cesse de clignoter pour rester allumé et l'enregistrement automatique des zones commence.
- (3) GROUP No. enregistré disparaît.
- (4) L'adresse centrale est affectée automatiquement par ordre croissant en commençant par le numéro d'adresse d'unité intérieure le plus bas.
Une fois l'enregistrement automatique des zones terminé,  cesse de clignoter et s'éteint.
- (5) En cas d'erreur, l'indication "CHECK" se met à clignoter et l'enregistrement des zones se termine. Appuyer sur la touche .
- (6) Enfin, terminer l'enregistrement automatique des zones en appuyant sur la touche .
 clignote pendant quelques minutes, puis s'éteint.

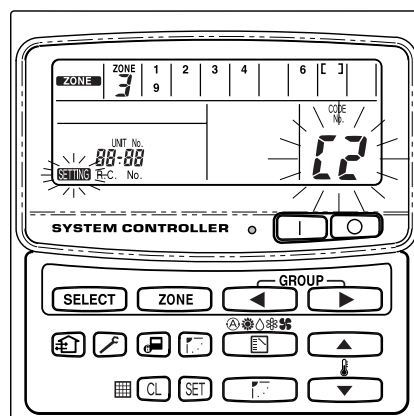

















Fig. 17

7. Contrôle de duplication de l'adresse centrale depuis la commande centralisée

Contrôle d'erreur de duplication de l'adresse centrale : C3

* Cette fonction ne peut pas être utilisée avec des climatiseurs RAV. Pour plus de détails, se reporter aux instructions de l'adaptateur TCC-LINK.

- (1) Appuyer simultanément sur les touches  et  pendant au moins 4 secondes.
 et CODE No. C1 clignotent.
- (2) Appuyer sur la touche  ou  () pour sélectionner le CODE No. C3.
- (3) Si on appuie alors sur la touche , le CODE No. C3 clignote puis s'éteint . Le contrôle d'erreur de duplication de l'adresse centrale commence.
- (4) Les adresses de toutes les unités intérieures sont contrôlées en commençant par le système d'unité extérieure 1. Le contrôle termine quand CODE No. C3 clignote et que le symbole  s'éteint.
- (5) Si une adresse centrale a été dupliquée, le GROUP No clignote. Appuyer sur la touche  ou  () pour sélectionner le CODE No. C1, puis sur la touche .
Pour effacer l'adresse de la commande centralisée, sélectionner la zone où le GROUP No. clignote puis, en appuyant sur la touche , configurer l'adresse centrale correcte à l'aide de la télécommande filaire ou de la commande centralisée.
- (6) Appuyer sur la touche  pour terminer la procédure.
 clignote pendant quelques minutes, la configuration initiale est automatiquement établie et la procédure est terminée.

8. Connexions avec l'équipement externe

Nom	Élément d'entrée/sortie	Côté commande centralisée		Côté équipement (à se procurer localement en fonction du système)		
		Conditions d'entrée/sortie	Nom borne	Séparateurs	Exemple de circuit	Conditions d'entrée/sortie
Bornes d'entrées/sorties numériques	État sortie	Sortie de commande. Sortie d'alarme "A" Contact (normalement ouvert) sans tension statique (sortie de relais). Tension/intensité de contact admise : 30 V cc, 0,5 A		ϕ		Longueur du câble : 100 mètres maximum
	Entrée de commande	Entrée de marche de toutes les unités. Entrée d'arrêt de toutes les unités "A" Contact (normalement ouvert) avec impulsion de tension (entrée opto-couplée). Tension/intensité de contact admise : 24 V cc, 10 mA				Durée impulsions : 300 ms ou plus. Longueur du câble : Moins de 100 mètres

9. Bouton de protection de la mémoire

Contrôler si le bouton de protection de la mémoire à l'arrière de la carte électronique de la télécommande centralisée est activé.

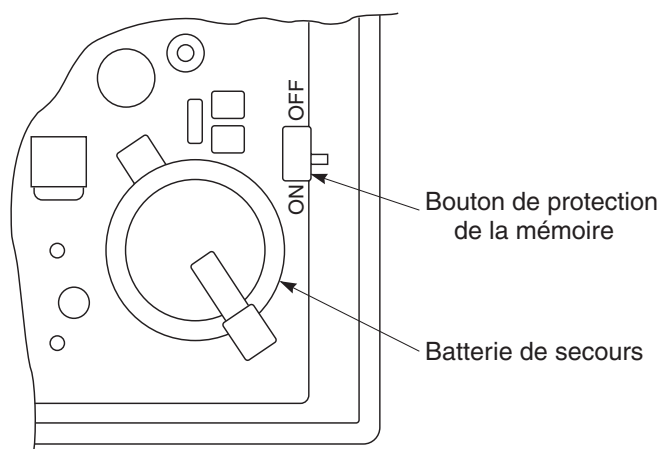

Fig. 18

10. Test de la commande centralisée

(1) Mettre toutes les unités intérieures sous tension. Allumer ensuite la télécommande centralisée.

SETTING clignote et l'adresse de l'unité intérieure est automatiquement contrôlée.

(2) Si le GROUP No. affiché sur la commande centralisée n'est pas le même que le No.* de l'unité intérieure connectée, voir la Fig. 7 et répéter la configuration.

*En cas de groupage, le No. est uniquement celui de l'unité principale.

11. Comment tester un climatiseur

(1) Maintenir enfoncée la touche  de la commande centralisée pendant au moins quatre secondes.

"TEST" s'affiche sur l'écran LCD pendant l'exécution du test.

(2) Appuyer sur les touches  et .

Il n'est pas possible de régler la température pendant l'exécution d'un "TEST".

Cette procédure met l'équipement à rude épreuve et doit donc exclusivement être utilisée pour l'exécution d'un test.

(3) Une fois le test terminé, appuyer sur la touche  et vérifier que "TEST" n'est plus affiché sur l'écran LCD.

4-2-3 Mode de fonctionnement

Comment utiliser la commande centralisée

■ Fonctions des touches

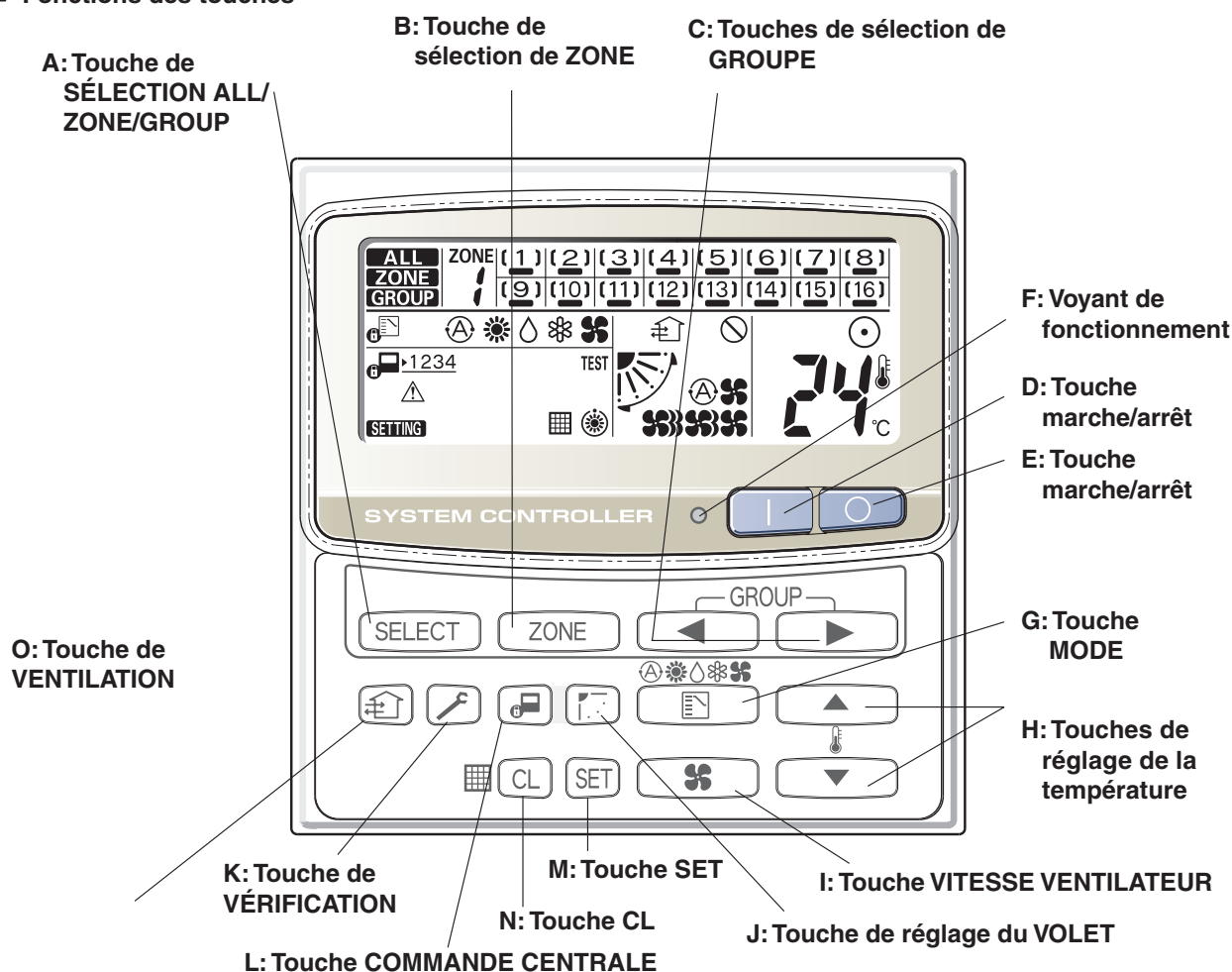











<p>A: Touche de SÉLECTION ALL/ ZONE/GROUP</p> <p>Utiliser cette touche pour sélectionner :</p> <p>ALL: qui permet la mise en marche et l'arrêt simultané de tous les climatiseurs.</p> <p>ZONE: qui permet la mise en marche et l'arrêt simultané de tous les climatiseurs d'une même zone.</p> <p>GROUP: qui permet la mise en marche et l'arrêt simultané de tous les climatiseurs d'un même groupe.</p> <p>Il est possible de programmer un maximum de quatre zones et 16 groupes (unités) dans une zone.</p> <p>NOTA</p>	
<p>B: Touche de sélection de ZONE</p>	<p>Utiliser cette touche pour sélectionner une zone (1 à 4) à commander individuellement.</p>
<p>C: Touches de sélection de GROUPE</p>	<p>Utiliser cette touche pour sélectionner un groupe (1 à 16) à commander individuellement.</p>

■ Fonctions des touches (suite)

<p>D: Touche marche </p>	<p>Cette touche détermine la mise en marche du climatiseur sélectionné.</p>												
<p>E: Touche arrêt </p>	<p>Cette touche détermine l'arrêt du climatiseur sélectionné.</p>												
<p>F: Voyant de fonctionnement</p>	<p>Ce voyant s'allume quand l'unité est sous tension.</p>												
<p>G: Touche MODE  (AUTO) (CHAUD) (SEC) (FROID) (VENTILATEUR)</p>	<p>Utiliser cette touche pour sélectionner :</p> <p> : Pour déterminer automatiquement le froid ou le chaud. Certains modèles ne sont pas équipés d'un mode de détermination automatique du mode chaud ou froid. (Plage de températures : de 18 à 29 °C)</p> <p> : Utiliser pour le fonctionnement normal en mode Chaud. Pour type avec pompe à chaleur, récupération de la chaleur (Plage de températures : de 18 à 29 °C)</p> <p> : Utilisé pour la déshumidification sans changer la température de la pièce. (Plage de températures : de 18 à 29 °C)</p> <p> : Utilisé pour le fonctionnement normal en mode Froid. (Plage de températures : de 18 à 29 °C)</p> <p> : Utilisé pour faire uniquement fonctionner le ventilateur, sans chauffer ni refroidir.</p> <p>Quand l'indication  est affichée, il n'est pas possible de changer de mode de  et  ou  à  ou  et . Pour changer de mode, éteindre toutes les unités puis sélectionner à nouveau le mode.</p>												
<p>H: Touches de réglage de la température  </p>	<p> : Appuyer sur cette touche pour augmenter la consigne de température.  : Appuyer sur cette touche pour diminuer la consigne de température.</p>												
<p>I: Touche VITESSE VENTILATEUR  (AUTO) (HI.) (MED.) (LO.)</p>	<p> : Le climatiseur détermine automatiquement la vitesse du ventilateur.</p> <p> : Ventilation rapide.</p> <p> : Ventilation à vitesse intermédiaire.</p> <p> : Ventilation lente.</p>												
<p>J: Touche 1 de réglage du VOLET </p> <div style="text-align: center;">  <p>CAUTION</p> </div> <div style="text-align: center;"> <p>NOTA</p>  </div> <div style="text-align: center;"> <p>NOTA</p>  </div>	<p>1. Utiliser cette touche pour régler la direction du flux d'air. La direction du flux d'air est affichée sur l'unité de télécommande.</p> <table border="1" style="width: 100%; border-collapse: collapse;"> <thead> <tr> <th style="text-align: left;">Mode de fonctionnement</th> <th style="text-align: center;">Valeur de réglage de la direction du flux d'air</th> </tr> </thead> <tbody> <tr> <td> (FROID) ou  (SEC)</td> <td style="text-align: center;">3</td> </tr> <tr> <td> (CHAUD) ou  (VENTILATEUR)</td> <td style="text-align: center;">5</td> </tr> <tr> <td> (AUTO)</td> <td></td> </tr> <tr> <td style="padding-left: 20px;">Mode Froid :</td> <td style="text-align: center;">3</td> </tr> <tr> <td style="padding-left: 20px;">Mode Chaud :</td> <td style="text-align: center;">5</td> </tr> </tbody> </table> <p>• En mode froid et sec avec volets abaissés, de la condensation peut se former et entraîner la chute de gouttes d'eau. Ne pas déplacer le volet à la main.</p> <p>Cette fonction est uniquement disponible pour le climatiseur de type cassette à 4 voies et de type plafonnier.</p> <p>2. Utiliser cette touche pour déterminer l'oscillation automatique du flux d'air. Appuyer sur cette touche à plusieurs reprises jusqu'à ce que le symbole  apparaisse à l'écran.</p> <p>1) Le réglage du volet n'est possible que pour les unités sans télécommande. 2) Dans les modes ALL ou ZONE, il n'est pas possible de régler le volet. Si besoin est, sélectionner le mode GR et utiliser la touche de réglage du volet.</p>	Mode de fonctionnement	Valeur de réglage de la direction du flux d'air	 (FROID) ou  (SEC)	3	 (CHAUD) ou  (VENTILATEUR)	5	 (AUTO)		Mode Froid :	3	Mode Chaud :	5
Mode de fonctionnement	Valeur de réglage de la direction du flux d'air												
 (FROID) ou  (SEC)	3												
 (CHAUD) ou  (VENTILATEUR)	5												
 (AUTO)													
Mode Froid :	3												
Mode Chaud :	5												

■ Fonctions des touches (suite)

<p>K: Touche de VÉRIFICATION </p> <p> CAUTION</p>	<p>Cette touche s'utilise uniquement lors de l'entretien du climatiseur. Ne pas utiliser la touche CHECK pendant le fonctionnement normal.</p>
<p>L: Touche COMMANDE CENTRALE </p>	<p>Utiliser cette touche pour désactiver la commande individuelle par télécommande comme suit :</p> <p> 1234</p> <p>1: Les sélections individuelles de Marche/Arrêt , MODE et Temp. 2: Les commandes de Marche/Arrêt individuelles sont désactivées. 3: Le MODE et le réglage de la température individuels sont désactivés. 4: Le MODE de fonctionnement individuel est désactivé. Pas d'indication : Commande centralisée effacée. (Fonctionnement individuel)</p>
<p>M: Touche SET </p> <p>NOTA</p>	<p>Cette touche permet de configurer les adresses des unités intérieures pendant l'installation du climatiseur.</p> <p>Ne pas utiliser la touche SET pendant le fonctionnement normal.</p>
<p>N: Touche CL </p>	<p>Utiliser cette touche pour réinitialiser le signe du filtre  . Le climatiseur est équipé d'une horloge pour le remplacement du filtre et avertit quand le filtre a besoin d'être nettoyé.</p>
<p>O: Touche VENTILATION </p>	<p>Utiliser cette touche en cas d'installation d'un ventilateur en vente dans le commerce. Cette touche détermine le démarrage et l'arrêt du ventilateur. L'arrêt du climatiseur entraîne également l'arrêt du ventilateur. Pendant le fonctionnement du ventilateur,  est affiché sur l'écran. Si  est affiché quand on appuie sur la touche ventilation, ce symbole signifie qu'aucun ventilateur n'est installé.</p>

■ Écran

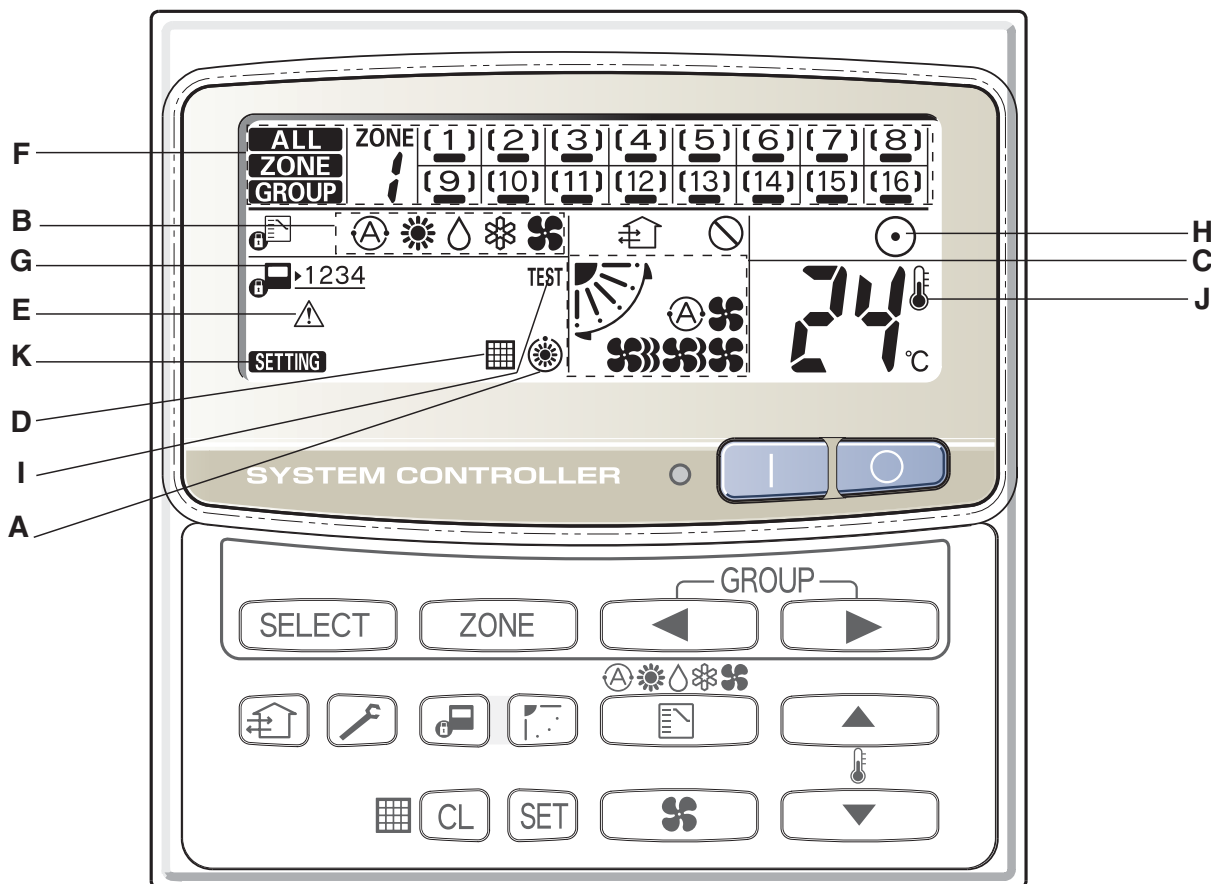

Description

- A: Quand l'unité est en veille, en mode chaud, l'indicateur ☀ est affiché.
- B: Le mode de fonctionnement sélectionné est affiché.
- C: La vitesse de ventilation, la direction du flux d'air et l'oscillation sont affichées.
- D: Cette indication s'affiche quand le filtre doit être nettoyé.
- E: Cette indication s'affiche uniquement quand une anomalie se produit dans une unité.
- F: Le mode sélectionné (ALL, ZONE ou GROUP), le numéro de ZONE et le numéro de GROUP sont affichés.

- ← Affichage du numéro de GROUPE (aucun chiffre affiché: aucun numéro enregistré)
- ← **[5]** Affichage de l'état du GROUPE ([] : groupe enregistré, ☀ : groupe actuellement sélectionné)
- ← Affichage de l'état de fonctionnement (— : marche, pas de signe : arrêt, ☀ : alarme)

- G: Le mode de commande centralisée sélectionné (1, 2, 3 ou 4) est affiché.
- H: S'allume quand l'un quelconque des climatiseurs sous la commande centralisée est en fonction ; s'éteint quand aucun climatiseur sous la commande centralisée n'est en fonction. Clignote quand un climatiseur quelconque fonctionne dans des conditions anormales et que son mécanisme de protection est activé.
- I: Cette indication s'affiche quand un test est en cours.
- J: Cette indication s'affiche quand la température est réglée.
- K: Quand on met la commande centralisée sous tension, ce signe **SETTING** clignote pendant quelques minutes. Pendant le clignotement, toutes les commandes utilisant la commande centralisée sont arrêtées. Ceci parce que la commande centralisée est en train de vérifier les groupes connectés.

■ Comment démarrer le fonctionnement d'un groupe

Pour démarrer le fonctionnement d'un groupe

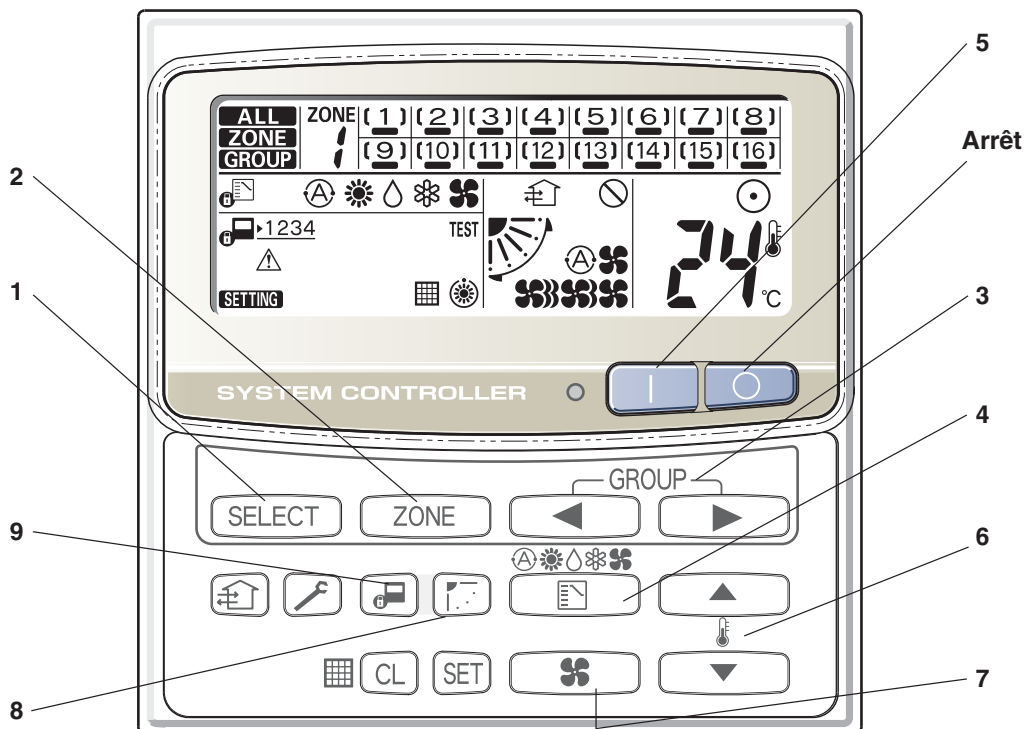







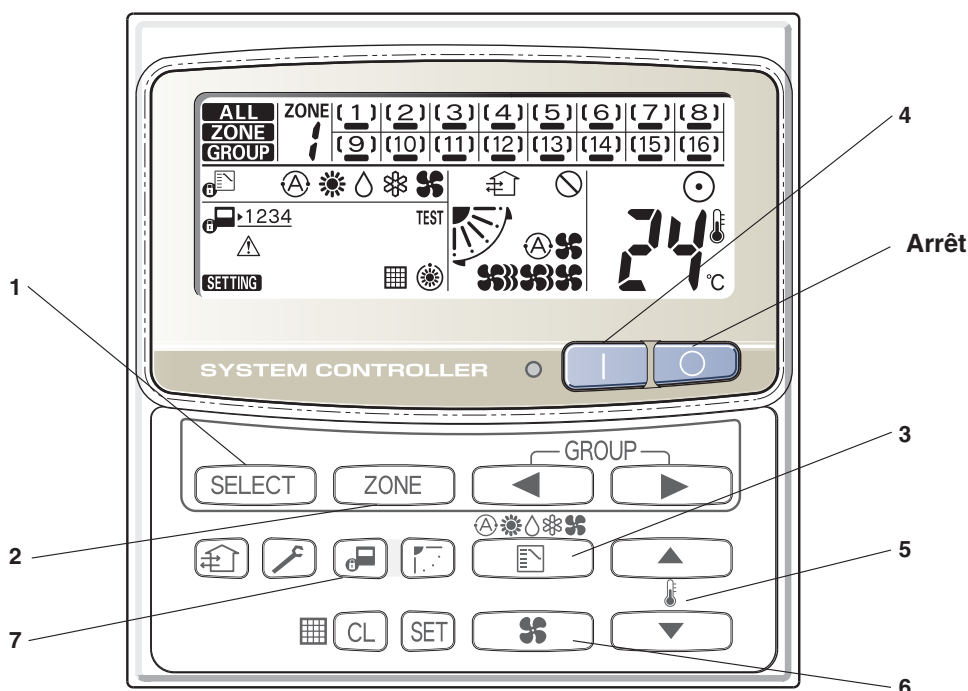

Tension	Mettre sous tension au moins 12 heures avant le démarrage du fonctionnement.
1	Appuyer sur la touche SELECT et sélectionner le GROUPE ;
2	Sélectionner No de ZONE comprenant le groupe à commander en appuyant sur la touche ZONE .
3	Sélectionner No de GROUPE à commander en appuyant sur les touches de sélection des GROUPEs ◀ ▶ .
4	Sélectionner le mode de fonctionnement en appuyant sur la touche MODE .
5	Appuyer sur la touche de Marche.
6	Régler la température en appuyant sur l'une des touches de réglage de la température ▲ ▼ .
7	Sélectionner la vitesse du ventilateur en appuyant sur cette touche.
8	Régler l'angle du flux d'air ou sélectionner le mode oscillations.
9	En appuyant sur , sélectionner la configuration souhaitée. Individuelle : Possibilité de gestion à l'aide de la télécommande. Centrale 1 : Les commandes individuelles de marche/arrêt à l'aide de la télécommande sont désactivées. Centrale 2 : Les sélections individuelles de Marche/Arrêt , MODE et Temp. à l'aide de la télécommande sont désactivées. Centrale 3 : Les sélections individuelles de MODE et Temp. à l'aide de la télécommande sont désactivées. Centrale 4 : Les commandes individuelles de MODE à l'aide de la télécommande sont désactivées. Sous Centrale/commandes individuelles autres que celles indiqués ci-dessus, "CENTRAL" est affiché.
Fonctionnement AUTO	En fonction de la différence entre la consigne de température et la température ambiante, le chauffage et le refroidissement s'alternent automatiquement de manière à ce que la température ambiante reste uniforme. Certains modèles ne sont pas équipés d'un mode de détermination automatique du mode chauffage ou refroidissement.
Arrêt	En confirmant No de GROUPE à sélectionner, appuyer sur la touche d'arrêt.

NOTA Le réglage du volet n'est possible que pour les unités sans télécommande.

■ Comment démarrer le fonctionnement d'un groupe

Pour démarrer un fonctionnement collectif(ALL ou ZONE)



Tension	Mettre sous tension au moins 12 heures avant le démarrage du fonctionnement.
1 	Appuyer sur la touche SELECT et sélectionner ALL ou ZONE. Dans le cas du fonctionnement collectif d'une ZONE.
2 	Sélectionner le No de ZONE à commander en appuyant sur la touche ZONE.
3 	Sélectionner le mode de fonctionnement en appuyant sur la touche MODE.
4 	Appuyer sur la touche de Marche.
5 	Régler la température en appuyant sur l'une des touches de réglage de la température.
6 	Sélectionner la vitesse du ventilateur en appuyant sur cette touche.
7 	Sélectionner le mode de commande.
Arrêt 	En confirmant le No de ZONE à sélectionner ou l'indication ALL, appuyer sur la touche d'arrêt.

NOTA

Dans les modes ALL ou ZONE, il n'est pas possible de régler le volet. Si besoin est, sélectionner le mode GR et utiliser la touche de réglage du volet.

4-3 Commande de marche/arrêt (TCB-CC163TLE2)

4-3-1 Présentation

1. Caractéristiques

■ Unités connectables

- Jusqu'à 16 unités de tête ou unités individuelles peuvent être connectées à une commande de marche/arrêt.
- La commande de marche/arrêt peut être affectée à une Zone 1, 2, 3 ou 4.

■ Fonctions de commande

- Marche / Arrêt des unités intérieures (individuelles ou TOUTES)
- Commutateur de sélection entre Groupe désactivé et Commande possible de TOUTES les unités intérieures
- Programmation hebdomadaire (en reliant une horloge hebdomadaire : vendue séparément)
- Entrée / Sortie externe (entrée alarme incendie, sortie erreurs, etc.)

■ Nombre maximum de commandes centralisées connectées

Jusqu'à 10 dispositifs de commande centralisée dans un même circuit de commande. (autres dispositifs de commande centralisée compris)

■ Horloge

Horloge hebdomadaire (RBC-EXW21E2) utilisable (vendue séparément).

2. Configuration du système

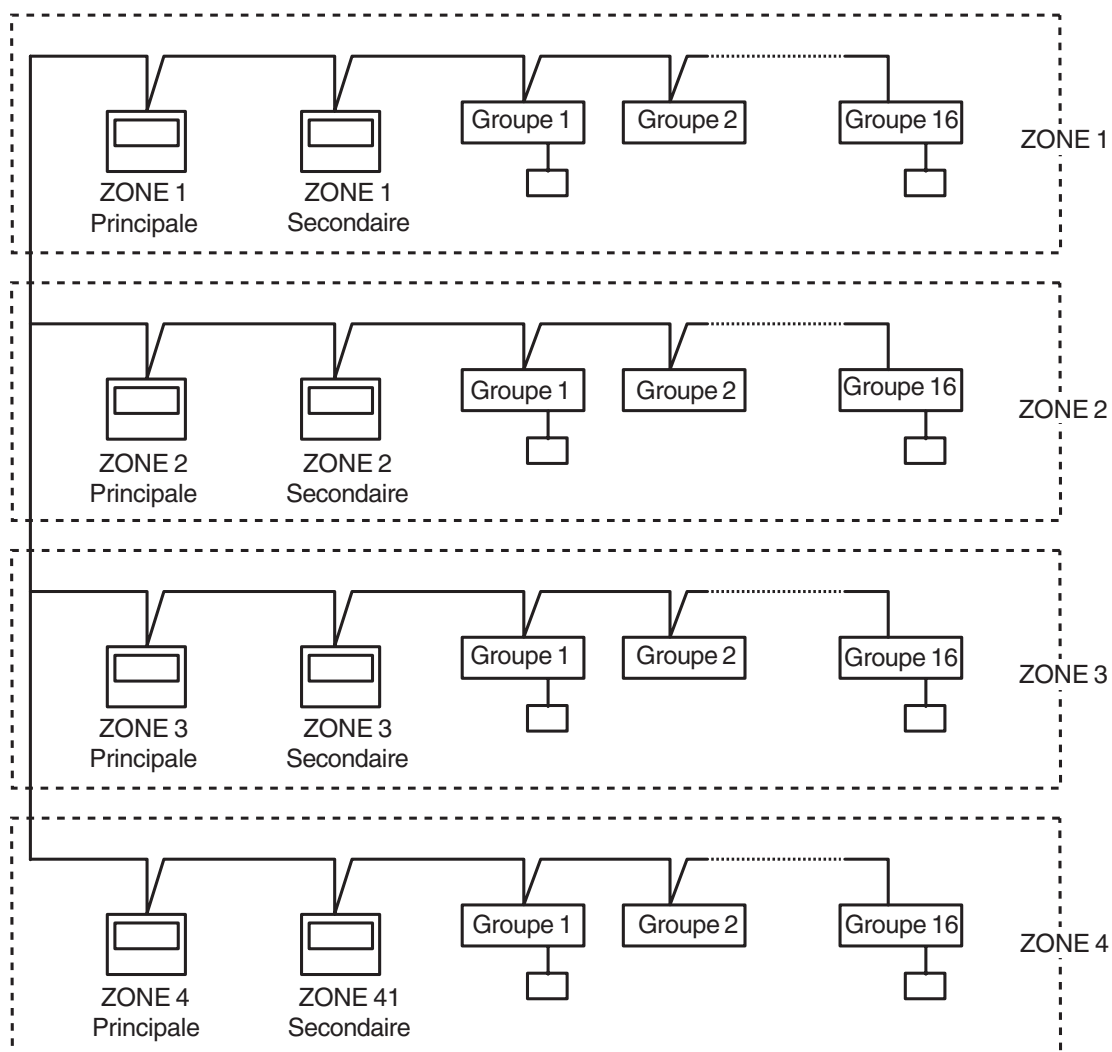

* Pour le modèle monosplit (Super digital inverter / digital inverter), les unités intérieures suivies dans un groupage ou une commande doublée ne doivent pas être comptées comme « une unité ». Pour le système DVR, les unités intérieures suivies dans un groupage doivent être comptées comme « une unité ».

3. Caractéristiques fonctionnelles de la commande de marche/arrêt (TCB-CC163TLE2)





No	Éléments		Fonction	Remarques
1	Alimentation électrique		50Hz/60Hz 220 - 240V	
2	Unités intérieures raccordables		Jusqu'à 16 unités ou groupes	
3	N.bre de zones sélectionnables		1 zone maximum	
4	N.bre d'unités intérieures par zone		Jusqu'à 16 unités de tête ou individuelles	
5	Adressage des zones		Zone	Adresse commande centralisée
			1	1 à 16
			2	17 à 32
			3	33 à 48
			4	49 à 64
6	Surveillance	MARCHE/ARRÊT	Disponible	
		Indication des erreurs	Disponible	
7	Réglage	MARCHE/ARRÊT	Disponible	Individuelle ou TOUTES
8	Programmation hebdomadaire		Disponible (en reliant une horloge hebdomadaire)	RBC-EXW21E2
9	Commande d'arrêt forcé (Alarme incendie)		Disponible	Se reporter à Page XXX Fig. X
10	Sortie de commande externe		Disponible	Se reporter à Page XXX Fig. X
11	Sortie des erreurs		Disponible	
12	Dispositifs de commande de marche/arrêt		Jusqu'à 2 dispositifs (Principal / Secondaire)	Jusqu'à 10 dispositifs

4-3-2 Installation

1. Généralités

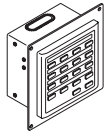
Cette notice explique brièvement où et comment installer la commande de marche/arrêt. Avant de commencer l'installation, lire l'intégralité de ces instructions relatives aux unités intérieures et aux unités extérieures et vérifier que tous les éléments accessoires indiqués ont bien été livrés avec la commande.

NOTA Après avoir terminé l'installation, remettre cette notice au client.

Nom	Aspect	Qté	Remarques
Commande de marche/arrêt		1	
Vis autotaraudeuse	Tête bombée Phillips 4 x 16 mm 	4	Pour la fixation de la commande de marche/arrêt
Cheville		4	Pour la fixation de la commande de marche/arrêt
Manuel		1	Notice d'installation
		1	Notice d'utilisation
Étiquette commutateur		1	

2. Choix du site d'installation

- Installer la commande de marche/arrêt à une hauteur comprise entre 1 m 1,5 mètre au-dessus du sol.
- Ne pas installer la commande de marche/arrêt dans un lieu exposé aux rayons du soleil ou à l'air extérieur.
- Veiller à installer la commande de marche/arrêt en position verticale (par exemple, sur un mur).

3. Comment installer la commande de marche/arrêt



CAUTION

- Pour éviter les anomalies de fonctionnement, ne pas enrouler le fil de la commande avec le câble d'alimentation ou le faire passer dans la même gaine métallique.
- Installer la commande de marche/arrêt loin de sources de parasites.
- Installer un filtre antiparasite ou prendre les mesures nécessaires si le circuit d'alimentation de l'unité est perturbé par des parasites.



WARNING

Ne pas alimenter l'unité ou tenter de l'utiliser tant que les branchements des unités intérieures n'ont pas été effectués.

■ Schéma de la commande de marche/arrêt

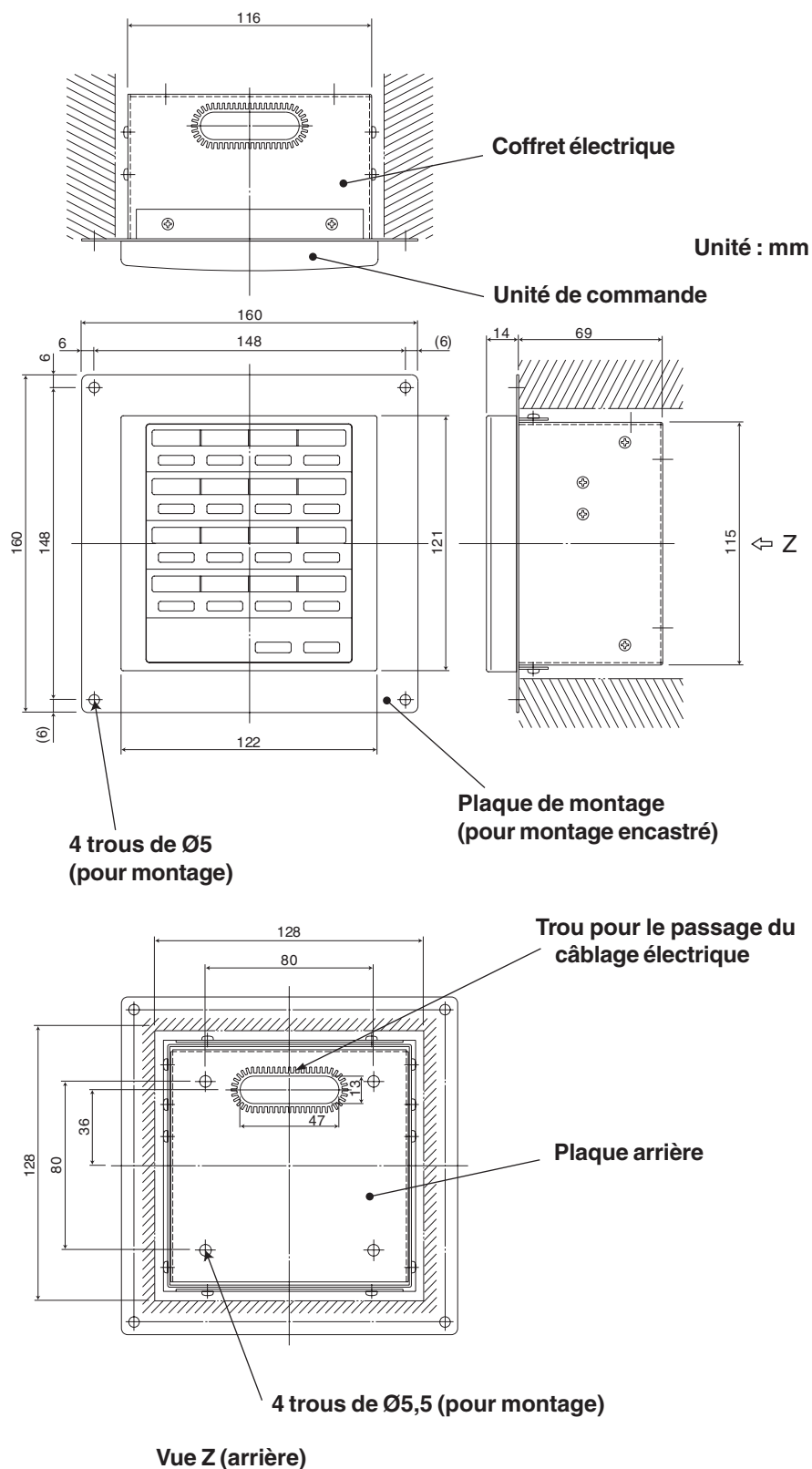

Fig. 1

* Pour encastrer la commande de marche/arrêt dans le mur, il faut pratiquer une niche de 128 mm x 128 mm.

■ Schéma d'installation

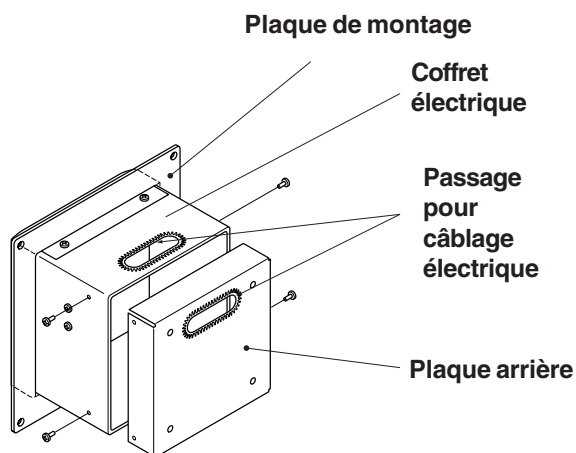
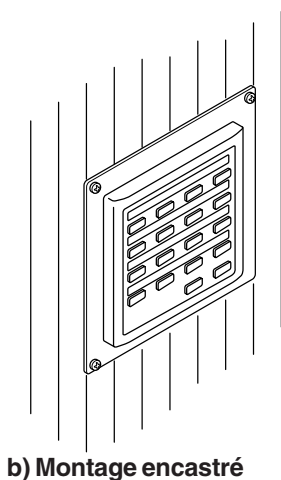
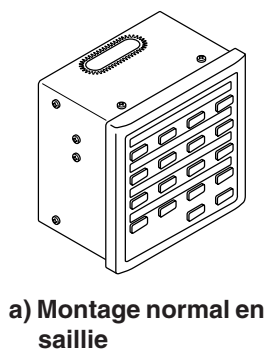
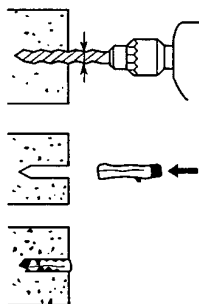

Fig. 2

1. Choisir le type d'installation de la commande de marche/arrêt : appliquée sur le mur ou encastrée.
 - a) Si la commande de marche/arrêt doit être appliquée sur un mur, ôter la plaque de montage. Remettre ensuite les quatre vis sur le coffret électrique.
 - b) Pour encastrer la commande de marche/arrêt dans le mur, il faut pratiquer une niche de 128 mm × 128 mm. La profondeur de la niche doit être d'au moins 85 mm.
2. Enlever la plaque arrière et effectuer les connexions électriques.
 - 1) Enlever les quatre vis des deux côtés de la plaque arrière.
 - 2) Le câblage électrique peut passer à travers le trou dans le haut du coffret électrique ou le trou dans la plaque arrière.
 - 3) En cas d'utilisation du trou dans le haut du coffret électrique, il faut retourner la plaque arrière tête en bas.
3. Fixer la commande de marche/arrêt
 - a) Si la commande de marche/arrêt doit être appliquée en saillie, fixer d'abord la plaque arrière sur le mur à l'aide des vis et des chevilles fournies. Appliquer ensuite la commande de marche/arrêt sur la plaque arrière et fixer à l'aide de quatre vis.
 - b) Si la commande de marche/arrêt doit être encastrée, l'introduire dans le mur à travers la plaque de montage et fixer à l'aide des vis et des chevilles fournies.

NOTA

Pour appliquer la commande de marche/arrêt sur un mur en blocs de mâchefer, brique, béton ou similaire, percer des trous de 4,8 mm de diamètre dans le mur et utiliser des chevilles pour les vis.



■ Schéma des bornes électriques

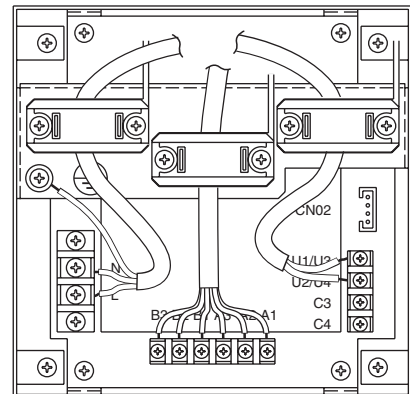
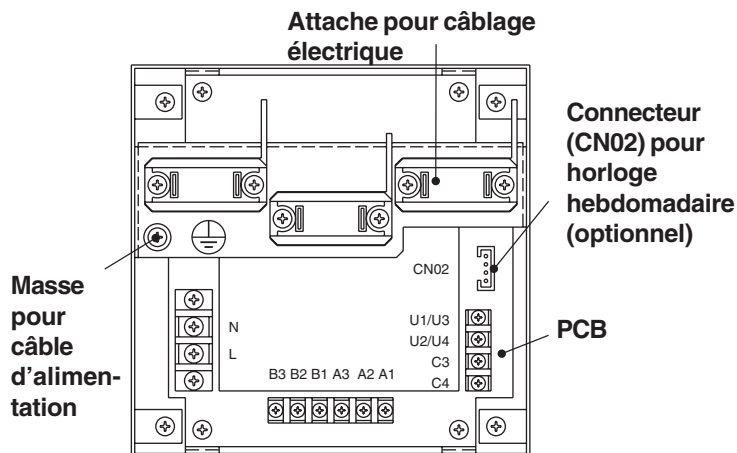
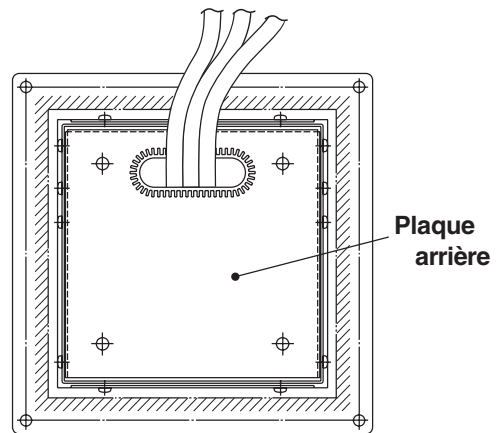
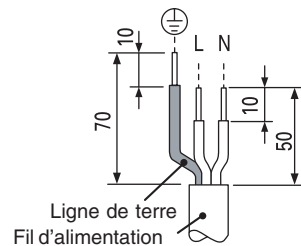

Fig. 3

Comment connecter le câblage électrique

1) Câblage de base

- N:] Alimentation (50 Hz/60 Hz, 220 - 240 V)
- L:]
- Type de câble d'alimentation : Câble à 3 âmes, conforme à la norme CEI 60245 57.
 - Fixer les fils avec une attache.



- U1/U3:] Câble de commande centralisée.
- U2/U4:] (basse tension)
- C3: Auxiliaire
- C4: Masse pour câblage de commande centralisée

2) Bornes pour surveillance à distance

- A1: Entrée pour la mise en marche simultanée des climatiseurs.
- A2: Entrée pour l'arrêt simultané des climatiseurs.
- A3: Entrée commune pour la mise en marche et l'arrêt simultané des climatiseurs.
- B1: Sortie pour indicateur de marche.
- B2: Sortie pour indicateur d'alarme
- B3: Sortie commune pour indicateur

Connexion

- Type de câble d'alimentation : Câble à 3 âmes 1 mm², conforme à la norme CEI 60245 57.

■ Méthode de câblage



CAUTION

Veiller à effectuer correctement les branchements électriques. (un branchement incorrect peut causer de graves dommages à l'équipement)

Comment brancher la commande de marche/arrêt

Par mesure de sécurité, mettre le climatiseur hors tension avant d'installer ou de retirer la commande de marche/arrêt.

- 1) Brancher les fils de communication aux unités intérieures/extérieures ou au câblage de la commande centralisée.
- 2) Effectuer le câblage de commande comme suit.
Longueur totale du câblage inférieure à 1000 mètres : Fil blindé de 1,25 mm²
Longueur totale du câblage inférieure à 2000 mètres : Fil blindé de 2,0 mm²
La longueur totale du câblage est la somme des longueurs des câbles de commande des unités intérieures/extérieures et du câblage de la commande centralisée.
- 3) Ne pas faire passer le câblage de commande dans la même gaine que les câbles d'alimentation.
- 4) Pour les lignes de communication, utiliser des câbles immédiatement identifiables par rapport aux câbles de commande à distance et des câbles d'alimentation.
- 5) Brancher le câble d'alimentation de la commande de marche/arrêt à la source d'alimentation 220-240V ca. (un branchement incorrect peut causer de graves dommages à l'équipement)
- 6) Effectuer le câblage en veillant à éviter toute erreur de branchement. (un branchement incorrect peut causer de graves dommages à l'équipement)

Schéma de câblage général

Raccorder le câblage de commande des climatiseurs comme indiqué sur le schéma qui illustre la méthode de câblage en cas d'utilisation d'une commande centralisée.

- Le nombre maximum de climatiseurs connectables dans un système de commande centralisé est de 64 unités intérieures et 16 unités extérieures (unités de tête). (avec système DVR)
- La commande de marche/arrêt peut raccorder deux unités (principale et secondaire) à chaque zone.

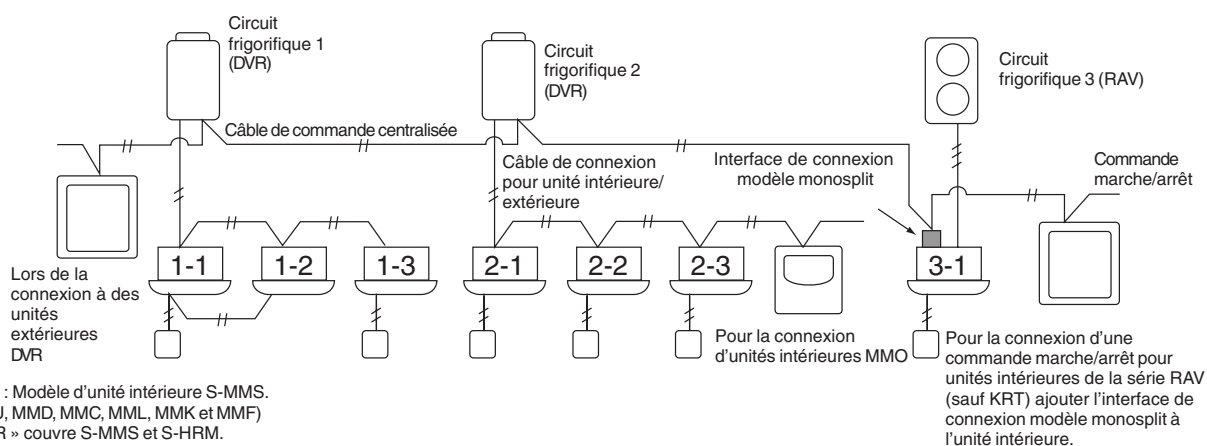

MMO : Modèle d'unité intérieure S-MMS.

(MMU, MMD, MMC, MML, MMK et MMF)

« DVR » couvre S-MMS et S-HRM.

« RAV » couvre DI et SDI.

Interface de connexion modèle monosplit : TCB-PCNT30TLE2.

Fig. 4

NOTA

- Pour la connexion d'unités extérieures DVR, effectuer le raccordement avec le câblage de la commande centralisée (bornes U3 et U4).
- Pour la connexion d'unités extérieures MMO, effectuer le raccordement avec le câblage des unités intérieures / extérieures (bornes U1 et U2).
- Pour la connexion d'un climatiseur RAV, effectuer le raccordement sur les bornes U3 et U4.
- L'interface modèle monosplit est nécessaire avec un climatiseur RAV. (sauf pour les climatiseurs de la série KRT)
- Une interface universelle doit être utilisée avec certains modèles de climatiseurs.

Méthode de câblage

Comme illustré par la figure ci-dessous, connecter le bornier (U1/U3, U2/U4) de la commande de marche/arrêt aux bornes (U3, U4) de l'unité extérieure (unité de tête).

- Il est également possible de connecter les unités intérieures/extérieures en raccordant les bornes (U1, U2) des unités intérieures/extérieures (indépendamment du circuit frigorifique utilisé).
- Les bornes étant sans polarité, il est possible d'inverser U1/U2 ou U3/U4.

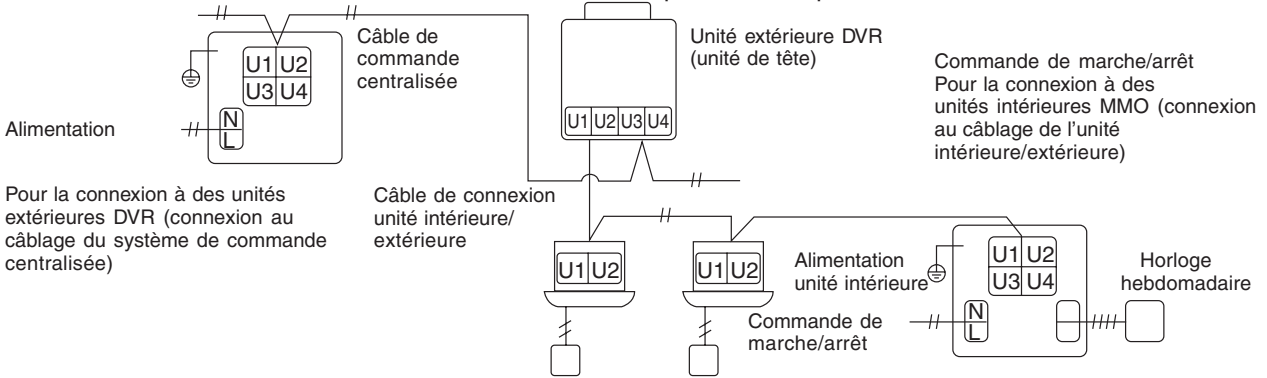

Fig. 5

NOTA

Le fusible qui protège l'équipement saute si une tension de 220-240V ca est appliquée par erreur aux bornes U1/U3 ou U2/U4. Dans ce cas, connecter correctement les bornes et brancher le câble de communication sur les bornes U1/U3 et de réserve. Contrôler le fusible sur la carte de commande des unités intérieures/extérieures (il pourrait avoir sauté).

Mise à la terre des câbles blindés

- Terminer le branchement de tous les câbles blindés et effectuer une mise à la terre en un seul point.
- Même lors de la connexion d'une unité à commande centralisée aux câbles de connexion d'unités intérieures/extérieures, il faut terminer la connexion des câbles blindés et effectuer la mise à la terre en un seul point pour tous les câbles de connexion des unités intérieures/extérieures.
- Laisser la terminaison ouvert et isoler.

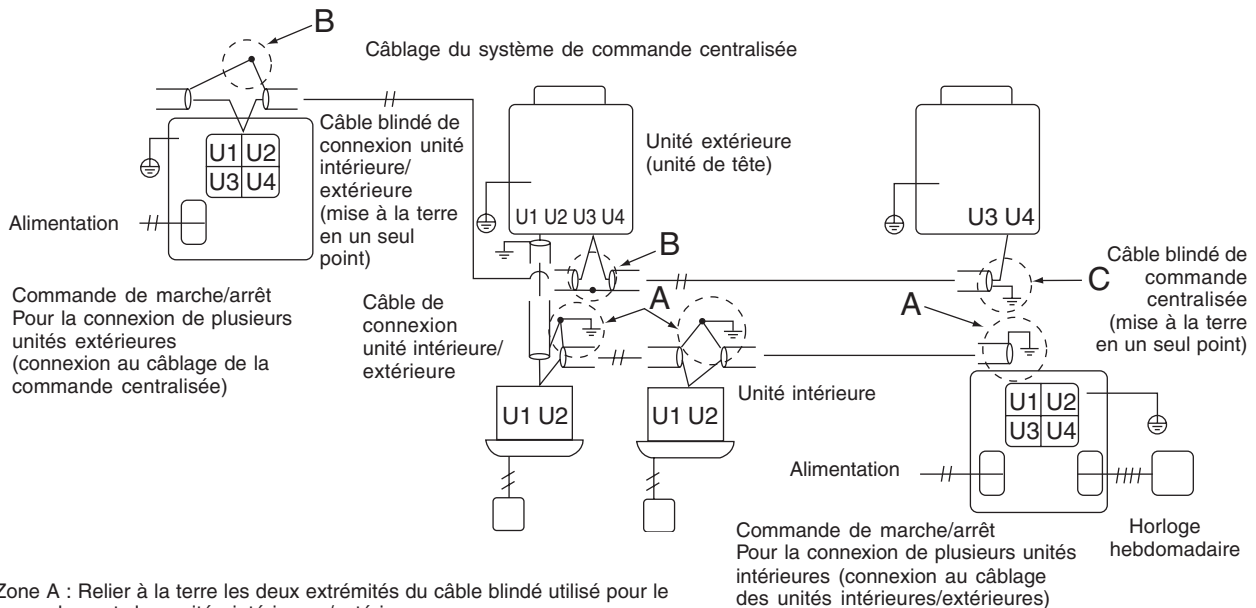



Zone A : Relier à la terre les deux extrémités du câble blindé utilisé pour le raccordement des unités intérieures/extérieures.

Zone B : Utiliser un câble blindé pour le raccordement du système de commande centralisée.

Zone C : Relier à la terre une seule extrémité du câble de la commande centralisée. (Laisser l'autre extrémité du câble libre et l'isoler).

Fig. 6

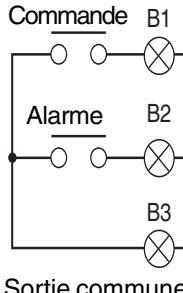
■ Connexions avec l'équipement externe

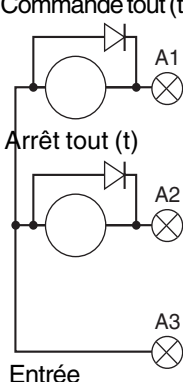
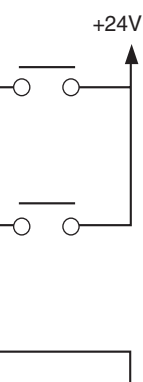
Nom	Élément d'entrée/sortie	Côté commande de marche/arrêt		Côté équipement		
		Conditions d'entrée/sortie	Nom borne	Séparateurs	Exemple de circuit	Conditions d'entrée/sortie
Bornes d'entrées/sorties numériques	Sorti état	Sortie de commande. Sortie d'alarme "A" Contact (normalement ouvert) sans tension statique (sortie de relais). Tension/intensité de contact admise : 30 V cc, 0,5 A	<p>Commande B1</p>  <p>Alarme B2</p> <p>Sortie commune B3</p>	CPEV 0.9 à 1.2 Ø	 <p>Entrées numériques</p>	Longueur du câble : 100 mètres maximum
	Entrée commande	Entrée de marche de toutes les unités. Entrée d'arrêt de toutes les unités "A" Contact (normalement ouvert) avec impulsion de tension (entrée opto-couplée). Tension/intensité de contact admise : 24 V cc, 10 mA	<p>Commande tout (t) A1</p>  <p>Arrêt tout (t) A2</p> <p>Entrée commune (-) A3</p>	CPEV 0.9 à 1.2 Ø	 <p>+24V</p>	Durée impulsions : 300 ms ou plus. Longueur du câble : 100 mètres maximum

4. Programmation des commutateurs DIP

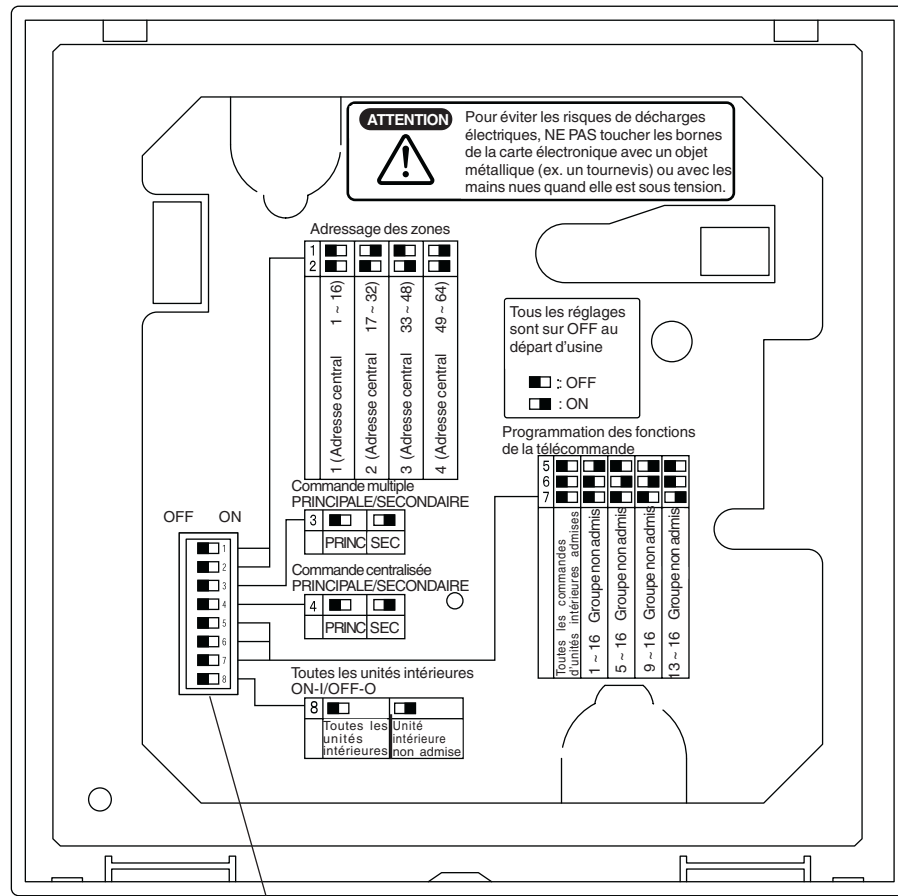

Carte de l'unité de commande.

Commutateur DIP

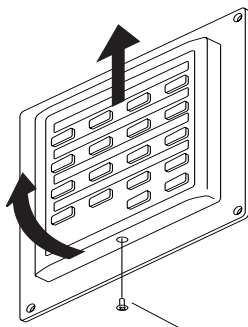

Vis à tête plate

Comment accéder à la carte électronique

Ôter la vis à tête plate à l'arrière de l'unité de commande. Soulever la base de l'unité de commande et la dégager en la faisant glisser vers le haut.

La carte électronique à l'arrière de l'unité de commande est visible.

NOTA

Ne pas forcer pour ouvrir l'unité de commande. Les encoches supérieures seraient endommagées et rendraient impossible l'installation de l'unité de commande.

DIPSW1

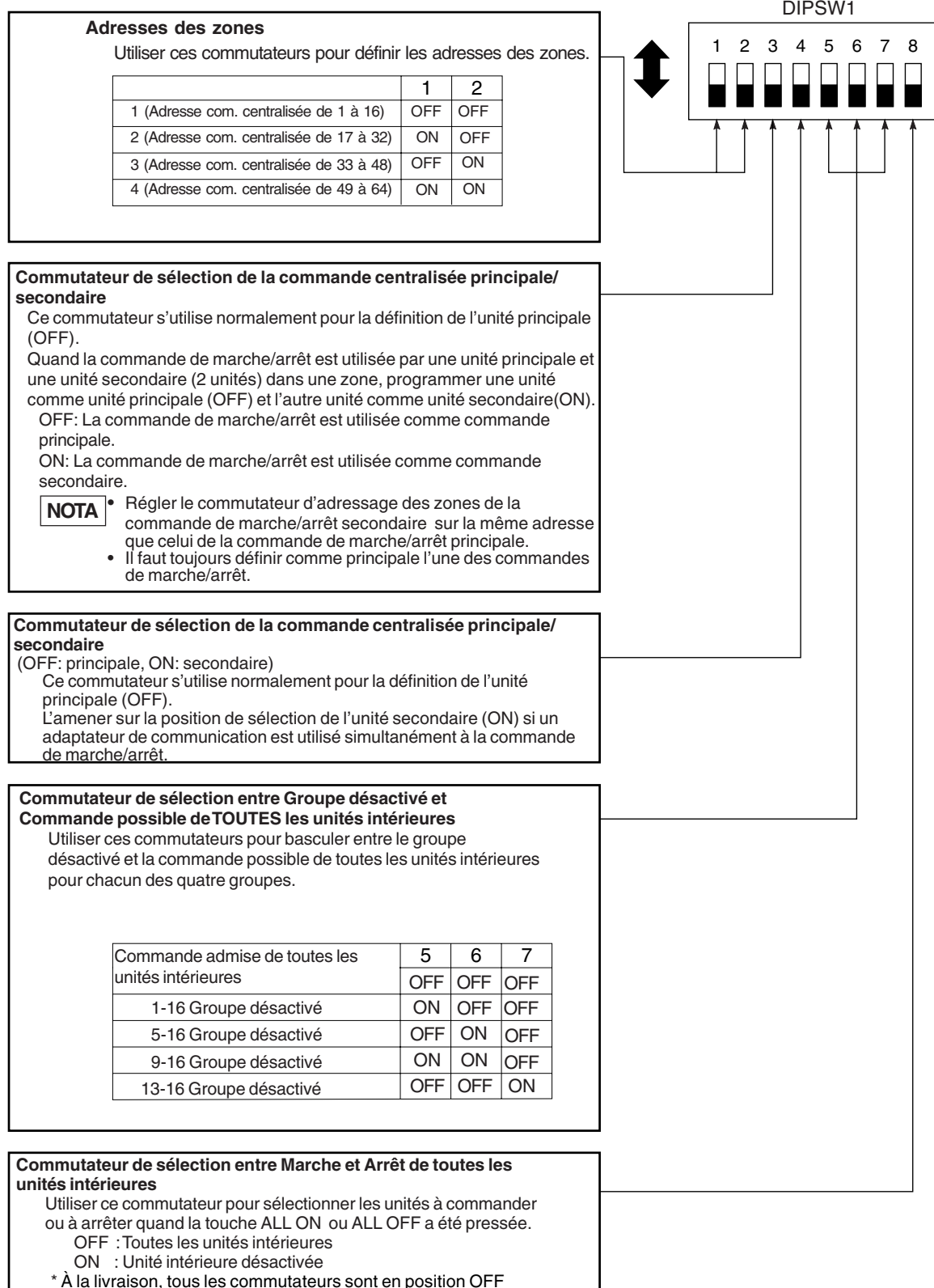

Fig. 7

5. Adressage des zones

Les adresses des zones doivent être définies (en utilisant #1 et #2 de DIPSW1) quand les commandes de marche/arrêt doivent être envoyées dans plusieurs zones.

- Programmer la zone 1 quand la commande de marche/arrêt doit être utilisée dans une seule zone.
- Quand les commandes de marche/arrêt doivent être envoyées dans plusieurs zones, l'une d'entre elles doit être affectée à la zone 1 sans échec.

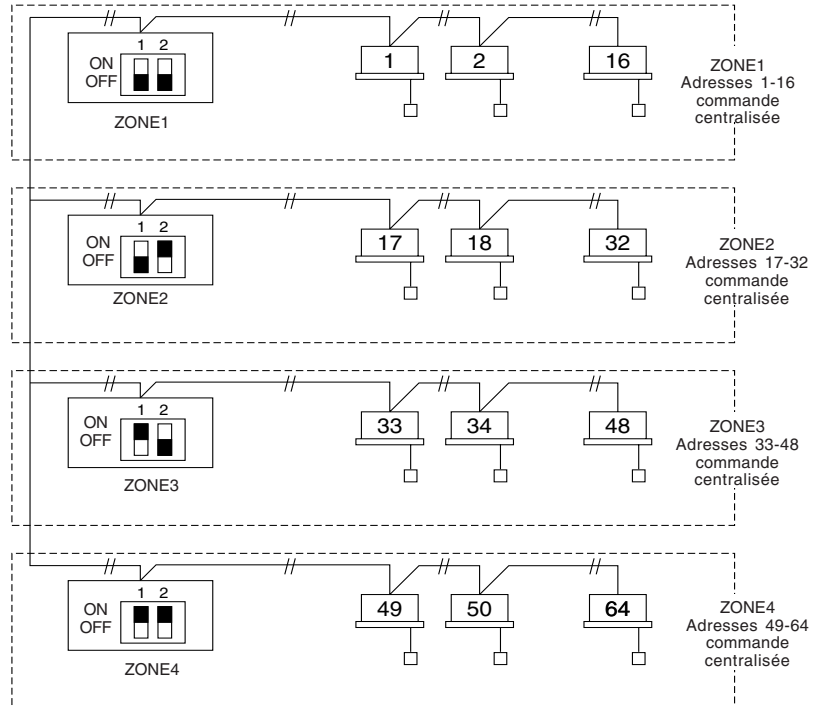

Fig. 8

6. Comment enregistrer des zones

Pour que la commande de marche/arrêt fonctionne correctement, il est nécessaire d'enregistrer les zones après l'exécution du test (et après la configuration des adresses de toutes les unités intérieures) en utilisant l'une des méthodes suivantes.

- (a) Enregistrement des zones à l'aide de la télécommande (RBC-AMT31E)
Se reporter à la page 152
- (b) Enregistrement des zones à l'aide de la commande de marche/arrêt (TCB-SC642TLE2)
Se reporter à la page 153
- (c) Enregistrement automatique des zones à l'aide de la commande de marche/arrêt (TCB-SC642TLE2)
Se reporter à la page 154

Pour les méthodes (a) et (b), il est conseillé de préparer à la main une table d'enregistrement avant de procéder à l'enregistrement décrit à la page 152.

Pour la méthode (c), l'enregistrement des zones est automatique en commençant par le numéro d'adresse d'unité intérieure et de commande centralisée le plus bas et en procédant ensuite par ordre croissant. (Exemple :

Adresse de commande centralisée	1	2	3	4	5	6	
ZONE-groupe	1-1	1-2	1-3	1-4	1-5	1-6	
Adresse d'unité intérieure	1-1	1-2	2-1	2-2	2-3	3-1	

NOTA

1. Une adresse est affectée à chaque unité intérieure au cours de l'adressage automatique. L'adresse de chaque unité intérieure associe l'adresse d'un circuit frigorifique et un numéro d'unité intérieure comme suit :

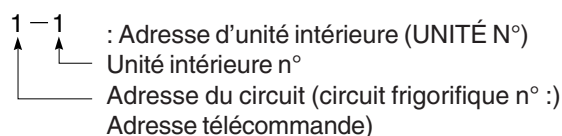

Cette adresse est affichée sur la télécommande sous le n° d'unité « UNIT No. » quand on appuie sur la touche UNIT.

2. L'adresse centrale représente le numéro de la zone et du groupe. Ces adresses sont attribuées par ordre croissant de numéro.
3. Pour plus de détails sur la configuration des adresses lorsque l'interface de connexion modèle monosplit (TCB-PCNT30TLE2) pour commande centralisée est reliée, se reporter à ces instructions et aux instructions d'installation de l'interface de connexion modèle monosplit.

■ Table d'enregistrement des ZONES

ZONE	GROUPE	Adresse de la commande centralisée	Adresse de l'unité intérieure (UNITÉ N°)	Emplacement de l'unité	ZONE	GROUPE	Adresse de la commande centralisée	Adresse de l'unité intérieure (UNITÉ N°)	Emplacement de l'unité
1	1	1			3	1	33		
	2	2				2	34		
	3	3				3	35		
	4	4				4	36		
	5	5				5	37		
	6	6				6	38		
	7	7				7	39		
	8	8				8	40		
	9	9				9	41		
	10	10				10	42		
	11	11				11	43		
	12	12				12	44		
	13	13				13	45		
	14	14				14	46		
	15	15				15	47		
	16	16				16	48		
2	1	17			4	1	49		
	2	18				2	50		
	3	19				3	51		
	4	20				4	52		
	5	21				5	53		
	6	22				6	54		
	7	23				7	55		
	8	24				8	56		
	9	25				9	57		
	10	26				10	58		
	11	27				11	59		
	12	28				12	60		
	13	29				13	61		
	14	30				14	62		
	15	31				15	63		
	16					16	64		

- NOTA**
1. Attribuer manuellement les adresses des unités intérieures dans les positions requises (adresses de la commande centralisée).
 2. En cas de groupage, il suffit d'attribuer une adresse à l'unité intérieure principale. Les unités intérieures secondaires ne peuvent pas avoir d'adresse.

(a) Enregistrement des zones à l'aide de la commande filaire (RBC-AMT31E)

(détermination de l'adresse centrale)

- Cette méthode n'est pas prise en charge par les modèles RAV. Pour les modèles RAV, voir l'enregistrement des zones décrit au point (a).
- Dans ce cas, après avoir vérifié quelle unité intérieure est reliée à la télécommande et s'être assuré que le climatiseur est éteint, configurer une par une les adresses de la commande centralisée.
- Si le système n'a pas de télécommande, relier provisoirement une télécommande au système. Procéder ensuite comme suit.

NOTA

L'adresse de l'unité intérieure doit déjà avoir été configurée avant d'effectuer l'enregistrement des zones. Si nécessaire, se reporter au Manuel d'installation qui accompagne l'unité extérieure.

- (1) Appuyer simultanément sur les touches ^{TEST} et ^{VENT} de la télécommande pendant plus de 4 secondes.
- (2) Ne pas appuyer sur la touche ^{UNIT}.
- (3) Une fois dans ce mode, les indications UNIT No., CODE No., No. of SET DATA et **SETTING** clignotent à l'écran (voir la Fig. 9).

NOTA

Dans le cas d'un groupage, l'indication « ALL » clignote à l'écran au lieu de « UNIT No. ». Sélectionner l'adresse de l'unité intérieure principale en appuyant une fois sur la touche ^{UNIT}.

- (4) Sélectionner 03 comme CODE No à l'aide des touches ^{TEMP.} ().

NOTA

Le CODE No. 03 doit être sélectionné pour l'enregistrement de la zone à l'aide de la télécommande.

- (5) Configurer l'adresse de la commande centralisée à affecter à l'unité intérieure en utilisant les touches ^{TIME} () comme indiqué dans la table d'enregistrement des zones.
- (6) Appuyer sur la touche ^{SET}. Le CODE No. et l'adresse de la commande centralisée cessent de clignoter et restent allumés. En cas d'erreur, appuyer sur la touche ^{CL} et remettre à zéro l'adresse de la commande centralisée.
- (7) Appuyer sur la touche ^{TEST} pour terminer l'enregistrement de la zone.

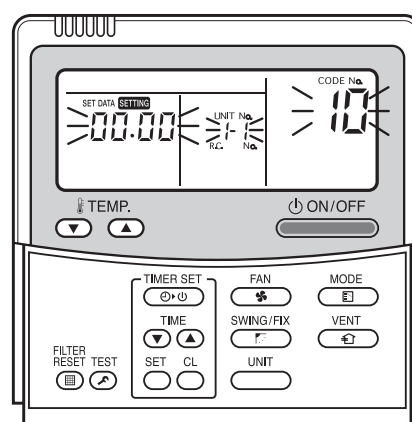
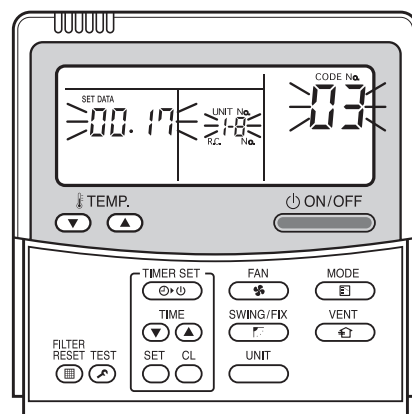

Fig. 9













Par exemple,
 Adresse de l'unité intérieure : 1-8
 Adresse de la commande centralisée :

17 (ZONE 2, GROUPE 1)





Fig. 10

(b) Enregistrement des zones à l'aide de la télécommande centralisée (TCB-SC642TLE2)

- Cette méthode n'est pas prise en charge par les modèles RAV. Pour les modèles RAV, voir l'enregistrement des zones décrit au point (a).
- Dans ce cas, toutes les adresses centrales doivent être configurées manuellement en une seule fois à l'aide de la commande de marche/arrêt.

- (1) Appuyer simultanément sur les touches  et  pendant plus de 4 secondes.  et CODE No. C1 clignotent.
- (2) Après avoir vérifié que CODE No. C1 est affiché, appuyer sur la touche . Une fois dans ce mode, l'affichage change comme illustré sur la Fig. 11.
- (3) Sélectionner la zone et le groupe No à configurer à l'aide des touches  et   (GROUPE). S'ils sont déjà configurés, appuyer sur la touche .
- (4) Configurer l'unité No. (adresse de l'unité intérieure) à l'aide des touches  et , conformément à la table d'enregistrement des zones.

Adresse TC  touche
 Unité intérieure n°  touche

- (5) Appuyer sur la touche . GROUP No. s'affiche et UNIT No. (adresse de l'unité intérieure) cesse de clignoter et reste allumé fixe. UNIT No. est enregistré sur la ZONE No. et le GROUP No. sélectionnés.
 En cas d'erreur, appuyer sur la touche  et sélectionner à nouveau la ZONE, le GROUP et l'UNIT No.
- (6) Enregistrer l'autre Unité No en répétant les étapes (3) à (5).
- (7) Enfin, terminer l'enregistrement en appuyant sur la touche .  clignote pendant quelques minutes, puis s'éteint.

Si les données ont été enregistrées, l'unité No. est affichée.

Si les données n'ont pas été enregistrées, aucun numéro n'est affiché. Groupe No. est sélectionné si aucune donnée n'a été enregistrée.

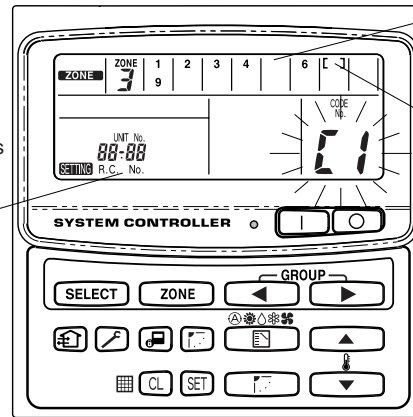
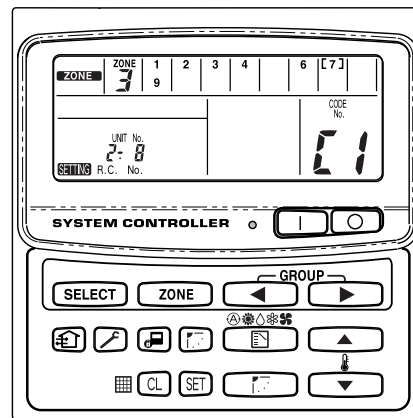













Fig. 11



Par exemple,
 Zone 3, groupe 7
 Unité No. (adresse de l'unité intérieure) 2-8
 Unité No. 2-8 est enregistré pour la zone 3-
 groupe 7.

Fig. 12

(c) Enregistrement automatique des zones à l'aide de la télécommande centralisée (TCB-SC642TLE2)

- (1) Appuyer simultanément sur les touches  et  pendant plus de 4 secondes.
 et CODE No. C1 clignotent.
- (2) Sélectionner C2 comme CODE No. en appuyant sur les touches  et  () puis sur la touche  .
C2 cesse de clignoter pour rester allumé et l'enregistrement automatique des zones commence.
- (3) GROUP No. enregistré disparaît.
- (4) L'adresse centrale est affectée automatiquement par ordre croissant en commençant par le numéro d'adresse d'unité intérieure le plus bas.
Une fois l'enregistrement automatique des zones terminé,  cesse de clignoter et s'éteint.
- (5) En cas d'erreur, l'indication "CHECK" se met à clignoter et l'enregistrement des zones se termine. Appuyer sur la touche  .
- (6) Enfin, terminer l'enregistrement automatique des zones en appuyant sur la touche  .
 clignote pendant quelques minutes, puis s'éteint.

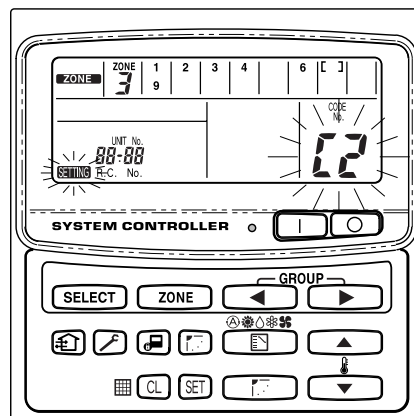















Fig. 13

7. Contrôle de duplication de l'adresse centrale depuis la commande centralisée

Cette fonction ne peut pas être utilisée avec des climatiseurs RAV. Pour plus de détails, se reporter aux instructions de l'interface de connexion modèle monosplit (TCB-PCNT30TLE2).

- (1) Appuyer simultanément sur les touches  et  pendant plus de 4 secondes.
 et CODE No. C1 clignotent.
- (2) Sélectionner C3 comme CODE No. en appuyant sur les touches  et  () puis sur la touche SET .
C3 cesse de clignoter pour rester allumé et  clignote, suivi d'auto. Enfin, le contrôle des erreurs de duplication commence.
- (3) Si C3 se remet à clignoter, cesse de clignoter et disparaît  , il indique qu'aucune duplication n'a été trouvée.
Enfin, terminer le contrôle automatique des erreurs de duplication en appuyant sur la touche  .
- (4) Si GROUP No., ZONE No. ou UNIT No. clignote, essayer de répéter l'enregistrement des zones.

Sélectionner C1 comme CODE No. en appuyant sur les touches ,  () puis sur la touche  .

Sélectionner No de groupe clignotant à l'aide des touches ZONE et GROUP. Appuyer ensuite sur la touche  et sélectionner à nouveau la ZONE, le GROUP et l'UNIT No.

Quitter enfin le contrôle automatique des erreurs de duplication en appuyant sur la touche  .

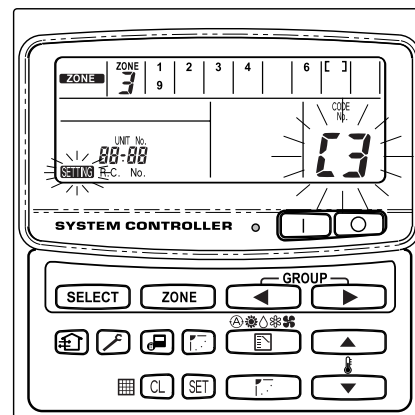

Fig. 14

8. Test de la commande de marche/arrêt

- (1) Mettre tous les climatiseurs sous tension.
- (2) Allumer la commande de marche/arrêt
- (3) Vérifier que la touche ON/OFF est allumée.

Si la touche ON/OFF clignote, vérifier le séquence des clignotements (voir ci-dessous) et inspecter le climatiseur.



- ① **Si la touche clignote rapidement pendant quelques secondes-**
 - Contrôler si l'adresse de la commande centrale est correcte.
 - Contrôler l'alimentation.
 - Contrôler la présence de court-circuit ou de circuit ouvert dans le câblage.
- ② **Si la touche clignote lentement et en permanence-**
 - Contrôler si le climatiseur fonctionne correctement.
 - Contrôler que le mécanisme de protection fonctionne.
- ③ **Si les numéros 15 ou 16 clignotent rapidement à l'écran-**
 - La commande de marche/arrêt est en cours d'initialisation. Patienter quelques instants.

4-3-3 Mode de fonctionnement

Comment utiliser la commande de marche/arrêt

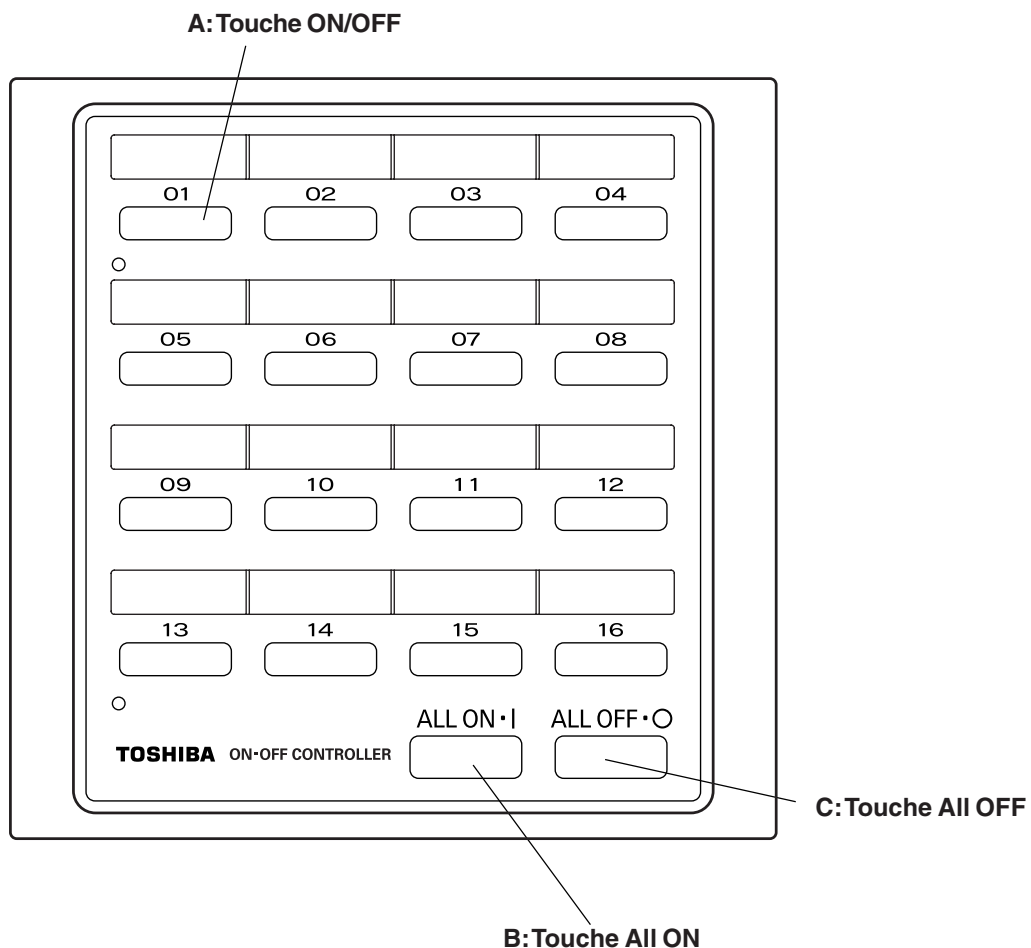
■ Fonctions des touches



<p>A: Touche ON/OFF</p> <p>01 ~ 16</p> 	<p>Appuyer sur cette touche pour mettre en marche ou arrêter un climatiseur individuel.</p>
<p>B: Touche All ON</p> <p>ALL ON · I</p> 	<p>Appuyer sur cette touche pour mettre en marche tous les climatiseurs en même temps.</p> <p>NOTA Les unités intérieures qui peuvent être gérées par la commande de marche/arrêt démarrent l'une après l'autre à intervalles de 1 à 2 secondes.</p>
<p>C: Touche All OFF</p> <p>ALL OFF · O</p> 	<p>Appuyer sur cette touche pour arrêter tous les climatiseurs en même temps.</p>

■ Comment utiliser les étiquettes

Les étiquettes indiquent les pièces dans lesquelles allumer les climatiseurs et permettent de contrôler l'état de fonctionnement de ces climatiseurs par l'intermédiaire de voyants.

Étapes

1. Introduire une pointe (par exemple d'un stylo à bille) dans le trou sur la gauche du couvercle transparent, et enlever le couvercle.
2. Écrire les noms des pièces climatisées sur les étiquettes et coller les étiquettes sur l'écran.

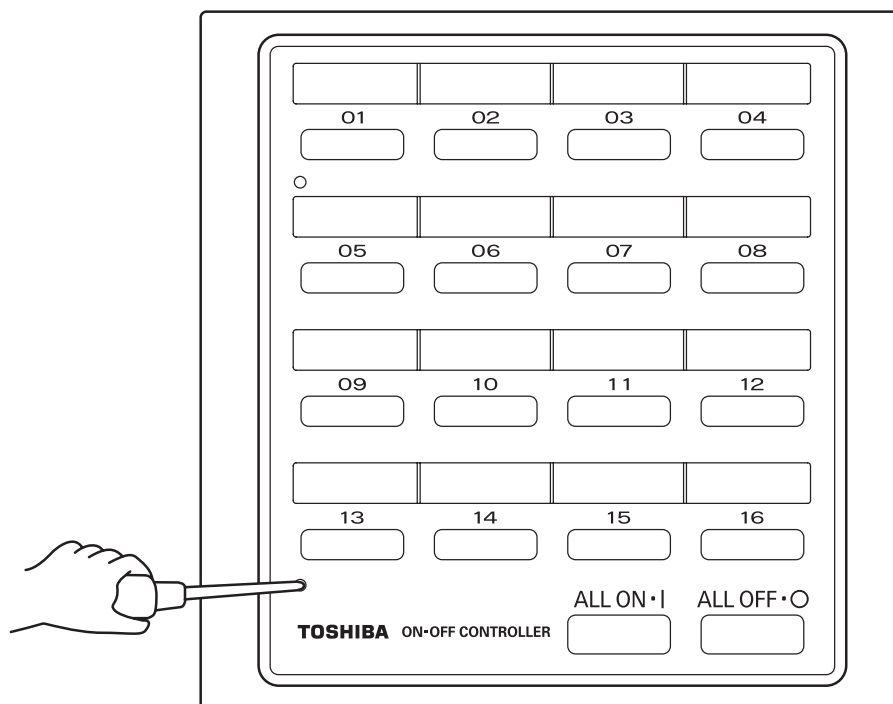







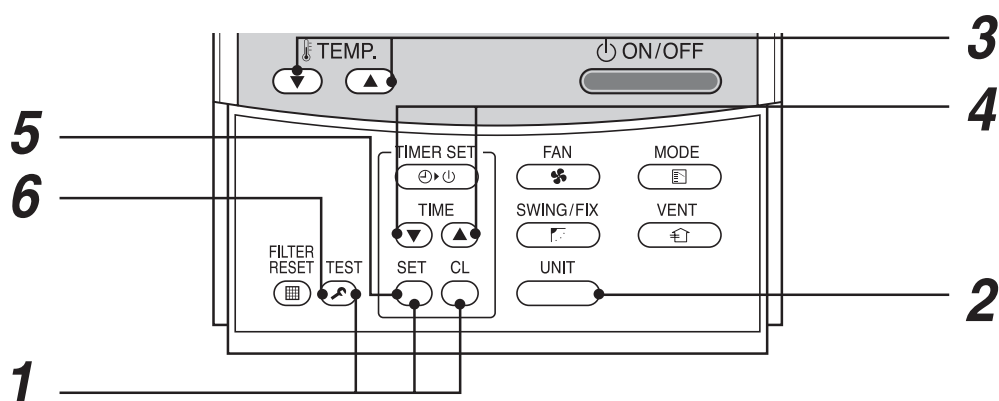



4-4 Commandes d'unités intérieures

4-4-1 Configuration de la fonction de sélection dans les unités intérieures (pour la configuration, toujours utiliser une commande filaire)

Cette procédure permet de configurer les unités intérieures alors qu'elles sont éteintes.



(RBC-AMT31E)

- 1** Appuyer simultanément sur les touches ,  et  pendant au moins 4 secondes.
Le premier numéro affiché indique l'adresse de l'unité intérieure de tête du groupe.
Le ventilateur de l'unité intérieure sélectionnée démarre.
- 2** À chaque pression de la touche , les numéros des unités intérieures du groupe s'affichent en séquence. Le ventilateur de l'unité intérieure sélectionnée démarre.
- 3** À l'aide des touches  , entrer le code DN.
- 4** Sélectionner les données de configuration à l'aide des touches  .
(en entrant « 33 » comme code DN, l'indication de la température de l'unité change de degrés Celsius « °C » à degrés Fahrenheit « °F » sur la télécommande.)
- 5** Appuyer sur la touche . (OK quand l'écran s'allume).
 - Pour sélectionner une autre unité intérieure, retourner à la procédure **2**.
 - Pour sélectionner un autre élément à configurer, retourner à la procédure **3**.
- 6** Appuyer sur la touche  pour retourner à l'affichage normal.

ATTENTION

En cas d'utilisation d'un système à récupération de chaleur (S-HRM), veiller à définir le code DN sur « Froid seul » pour les unités intérieures en froid seul. Si ce réglage n'est pas effectué, le système peut afficher le code d'erreur [L18].

**Tableau : Sélection des codes d'éléments (DN)
(description des éléments nécessaires aux commandes sur site).**

DN	Élément	Description	D'usine
01	Intervalle de clignotement du symbole du filtre.	0000 : Non 0002 : 2500H 0004 : 10000H 0001 : 150H 0003 : 5000H	Selon le type
02	Filtre encrassé	0000 : Standard 0001 : Grande quantité de poussière (la moitié de l'intervalle standard)	0000 : Standard
03	Adresse de la commande centralisée	0001 : 1 unité à 0099 : Non fixée 0064 : 64 unités	0099 : Non fixée
04	Unité intérieure spécifique prioritaire	0000 : Non prioritaire 0001 : Prioritaire	0000 : Non prioritaire
06	Changement de température de chauffage	0000 : Pas de changement à 0002 : +2°C 0001 : +1°C 0010 : +10°C (jusqu'à +6 conseillé)	0002 : +2°C (armoie 0000: 0°C)
0d	Mode froid/chaud automatique	0000 : Oui 0001 : Non (sélection automatique de l'unité extérieure connectée)	0001 : Non
0F	Froid seul	0000 : Thermopompe 0001 : Froid seul ([AUTO] [HEAT] non affichés)	0000 : Thermopompe
12	Adresse circuit	0001 : 1 unité à 0030 : Unité n°30	0099 : Non fixée
13	Adresse unité intérieure	0001 : 1 unité à 0064 : 64 unités	0099 : Non fixée
14	Adresse groupe	0000 : Individuelle 0002 : Unité suiveuse d'un groupe 0001 : Unité de tête d'un groupe	0099 : Non fixée
19	Type à volet (réglage de la direction de l'air)	0000 : Non 0004 : [pour cassettes 4 voies] et [plafonniers] 0001 : Oscillations seules	Selon le type
1E	Écart de température entre le mode froid et le mode chaud automatique FROID → CHAUD, CHAUD → FROID	0000 : 0 degré à 0010 : 10 degrés (pour la consigne de température, inversion FROID/CHAUD de ± (valeur paramètre)/2)	0003 : 3 degrés (Ts±1.5)
28	Redémarrage automatique après panne/coupure de courant	0000 : Non 0001 : Redémarrage	0000 : Non
29	Condition de fonctionnement de l'humidificateur	0000 : Habituelle 0001 : Condition ignorée (Détection de la température de l'échangeur de chaleur)	0000 : Habituelle
2A	Sélection option/entrée erreur (CN70)	0000 : Entrée filtre 0002 : Entrée humidificateur 0001 : Entrée alarme (laveur d'air, etc.)	0002 : Humidificateur
2E	Sélection borne HA (CN61)	0000 : Habituelle 0001 : Prévention du fonctionnement permanent	0000 : Habituelle (borne HA)
30	Levage automatique grille	0000 : Non (Standard, panneau de protection huile) 0001 : Oui (Grille automatique, protection huile, Panneau de protection huile)	0000 : Non
31	Commande du ventilateur	0000 : Non 0001 : Disponible	0000 : Non
32	Sélection du capteur TA	0000 : Sonde TA de corps 0001 : Sonde de télécommande	0000 : Sonde TA de corps
33	Sélection de l'unité de température	0000 : °C (réglage d'usine) 0001 : °F	0000 : °C
40	Gestion humidificateur (+ gestion pompe de vidange)	0000 : Non vaporisation 0001 : Humidificateur + système de (Pompe activée) 0002 : Humidificateur + système à ultrasons (Pompe activée après un délai établi)(non utilisé) 0003 : Humidificateur + système d'écoulement naturel (Pompe désactivée)	0003 : Marche humidificateur, Pompe arrêtée
5d	Sélection haut plafond (sélection du volume d'air)	[pour cassettes 4 voies] et [plafonniers] 0000 : Filtre standard 0001 : Très longue durée [gainable standard] 0000 : Pression statique standard (40Pa) 0001 : Haute pression statique 1 (70Pa) 0003 : Haute pression statique 2 (100Pa) 0005 : Silencieux 0006 : Basse pression statique (20Pa)	0000 : Standard
60	Réglage de l'horloge (Commande filaire)	0000 : Oui (Commandable) 0001 : Non (Commande impossible)	0000 : Disponible
62	Réglage du volet anti-salissure	0000 : Oui	cassettes 4 voies uniquement
92	Condition de déverrouillage extérieur	0000 : Arrêt du fonctionnement 0001 : Signal de déverrouillage reçu	0000 : Arrêt du fonctionnement

■ Sélection de la sonde de température intérieure

(Comment sélectionner « capteur TA de corps » ou « sonde de télécommande »)

La commande filaire(RBC-AMT31E) est dotée d'une sonde de température ambiante.

Le capteur TA de corps ou la sonde de la télécommande peuvent être sélectionnés depuis la commande filaire à l'aide des codes d'élément (DN)

DN	32	0000	Sonde TA de corps	D'usine
		0001	Sonde de télécommande	

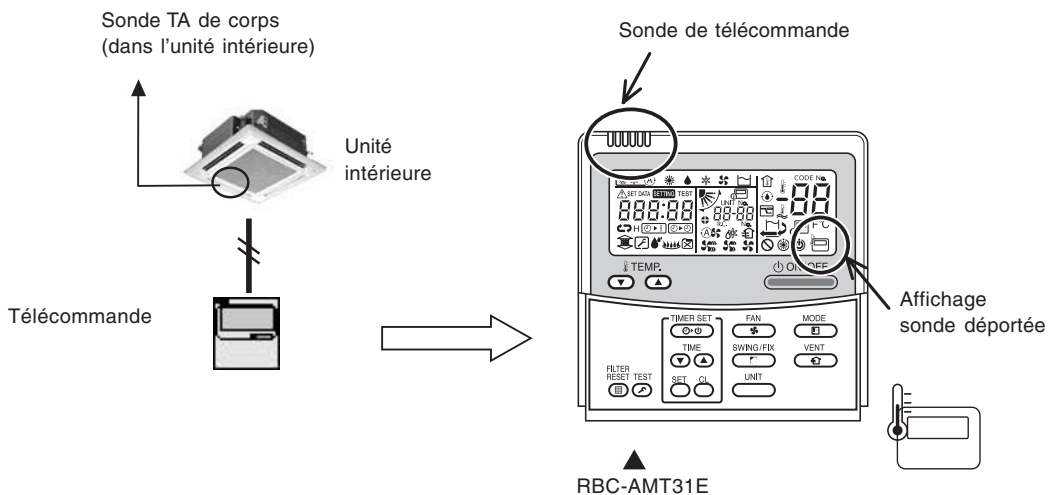

[Nota]

En cas d'utilisation de la sonde déportée « TCB-TC21LE », ne pas sélectionner le code DN de « sonde de télécommande ».

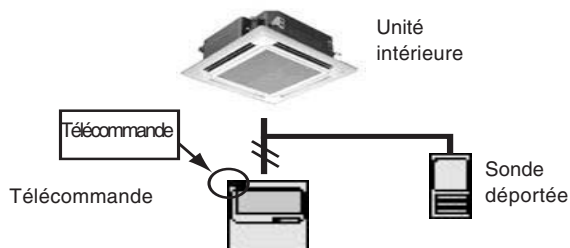

4-4-2 Commande d'un ventilateur à l'aide de la télécommande

[Fonction]

- La commande de marche/arrêt peut être envoyée à l'aide de la commande filaire si l'échangeur de chaleur ou le ventilateur est installé dans le système.
- Le ventilateur peut être actionné même si l'unité intérieure n'est en service.
- Utiliser un ventilateur qui peut recevoir le contact sans tension A comme signal d'entrée extérieur.
- Dans un groupage, les unités sont commandées collectivement et ne peuvent pas être commandées individuellement.

(1) Fonctionnement

Utiliser le commutateur de la commande filaire de la façon suivante.

- * Le commutateur de la commande filaire doit exclusivement être utilisée quand le système est éteint.
- * Veiller à configurer la commande filaire sur l'unité intérieure de tête. (comme dans un groupage)
- * Dans un groupage, si la commande filaire est configurée sur l'unité intérieure de tête, il est possible de commander simultanément l'unité de tête et les unités suivantes.

1 Appuyer simultanément sur les touches + + pendant au moins 4 secondes.

Le premier numéro d'unité intérieure affiché indique l'adresse de l'unité intérieure de tête du groupe.

Le ventilateur de l'unité intérieure sélectionnée démarre.

2 À chaque pression de la touche , les numéros des unités intérieures du groupe s'affichent en séquence.

Seul le ventilateur de l'unité intérieure sélectionnée fonctionne.

3 À l'aide des touches , entrer la valeur **31** pour le code de l'élément.

4 À l'aide des touches , sélectionner le paramètre de configuration (d'usine : **0000**)

Le paramètre de configuration est le suivant :

Données de configuration	Gestion du fonctionnement de l'échangeur de chaleur ou du ventilateur
0000	Non disponible (d'usine)
0001	Disponible

5 Appuyer sur la touche . (OK quand l'écran s'allume).

- Pour sélectionner une autre unité intérieure, retourner à la procédure **2**.
- Pour sélectionner un autre élément à configurer, retourner à la procédure **3**.

6 Appuyer sur la touche pour retourner à l'affichage normal.

(2) Câblage

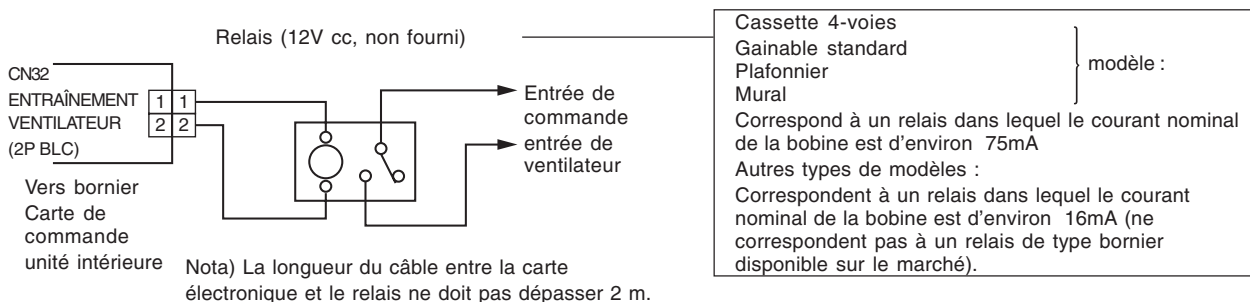

4-4-3 Prévention du fonctionnement permanent

[Fonction]

- Cette fonction permet le contrôle individuel des unités intérieures. Elle est reliée par l'intermédiaire de la carte électronique de commande de l'unité intérieure.
- Dans un groupage, elle est reliée par câble à l'unité intérieure (carte de commande) et le code DN est défini sur l'unité intérieure connectée.
- Elle est utilisée quand seule la commande d'arrêt doit être envoyée de l'extérieure et non la commande de démarrage.
- En utilisant une boîte de commutation, un verrou de carte, il est possible de protéger les unités intérieures contre le fonctionnement permanent.
 - Quand une carte est insérée, il est possible d'envoyer les commandes de marche/arrêt depuis la télécommande.
 - Si on retire la carte, le système s'arrête quand l'unité intérieure est en fonction et il n'est pas possible d'envoyer les commandes de marche/arrêt depuis la télécommande.

(1) Éléments de commande

- 1) Contact extérieur activé : Il est possible d'envoyer les commandes de marche/arrêt depuis la télécommande.
(la carte est insérée dans la boîte de commutation)
 - 2) Contact extérieur désactivé : Si l'unité extérieure est en fonction, elle est immédiatement arrêtée.
(il n'est pas possible d'envoyer les commandes de marche/arrêt depuis la télécommande)
(la carte a été retirée de la boîte de commutation)
- * Si la boîte de commutation de la carte ne remplit pas la fonction décrite ci-dessus, la remplacer en utilisant un relais avec un contact b.

(2) Fonctionnement

Utiliser le commutateur de la télécommande de la façon suivante.

* Le commutateur de la commande filaire doit exclusivement être utilisée quand l'unité est arrêtée.

1 Appuyer simultanément sur les touches  +  +  **pendant au moins 4 secondes.**

2 À l'aide des touches  , **entrer la valeur 2E pour le code de l'élément.**

3 À l'aide des touches de l'horloge  , **entrer 0001 comme paramètre de configuration.**

4 Appuyer sur la touche  .

5 Appuyer sur la touche  . **(L'état retourne à l'arrêt habituel).**

(3) Câblage

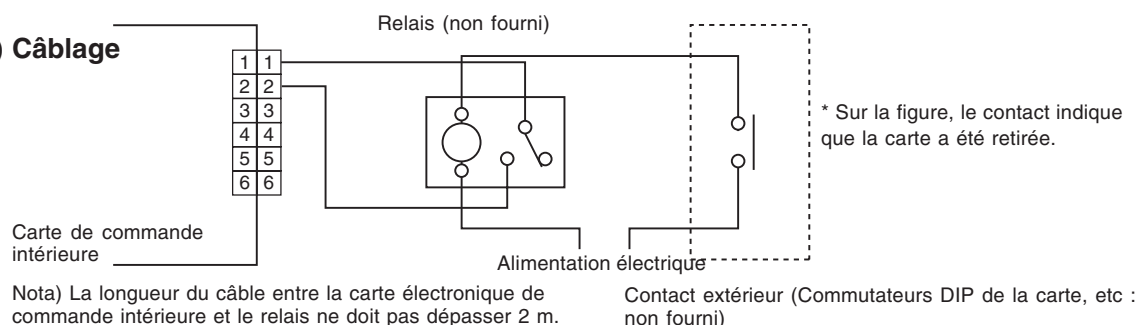

4-4-4 Contrôle des pics de puissance depuis l'unité intérieure

Quand le relais est activé, un arrêt forcé par thermostat commence.

• Exemple de raccordement

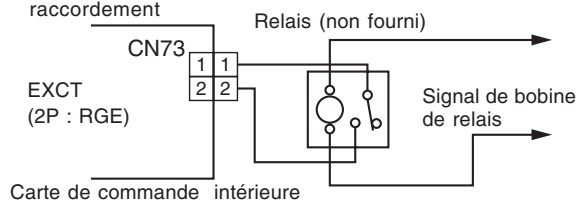

Nota) La longueur du câble entre la carte électronique extérieure et le relais ne doit pas dépasser 2 m.

4-4-5 Sonde déportée (TCB-TC21LE2)

[Installation et entretien]

Pièces accessoires

Nom	Qté	Nom	Qté
Sonde déportée (câble de 200 mm fourni)	1	Entretoise	2
Petite vis M4 x 25	2	Jonction	2
Vis à bois	2	Attache pour câble	1
		Manuel d'installation	1

Conditions d'installation de la sonde déportée

Lieu d'installation

- Installer la sonde déportée à 1 - 1,5 m du sol pour détecter la température moyenne de la pièce.
- Ne pas installer la sonde déportée dans un lieu exposé aux rayons du soleil ou à l'air extérieur (par exemple près d'une fenêtre, etc.).
- Ne pas installer la sonde déportée derrière un meuble ou un objet qui pourrait entraver la circulation de l'air.
- Ne pas installer la sonde déportée dans un lieu exposé à une forte humidité ou à des écoulements d'eau, car elle n'est pas étanche.
- Veiller à installer la sonde déportée en position verticale sur un mur ou autre.

Comment installer la sonde déportée

NOTA 1 : Pour éviter les anomalies de fonctionnement, ne pas enrouler le câble de la sonde déportée avec le câble d'alimentation et ne pas le faire passer dans la même gaine.

NOTA 2 : Installer la sonde déportée loin de sources de parasites.

NOTA 3 : En cas de parasites dans le circuit d'alimentation de l'unité intérieure, il est conseillé de prendre certaines mesures, comme l'utilisation d'un filtre antiparasite.

- Si la sonde déportée est utilisée comme gainable

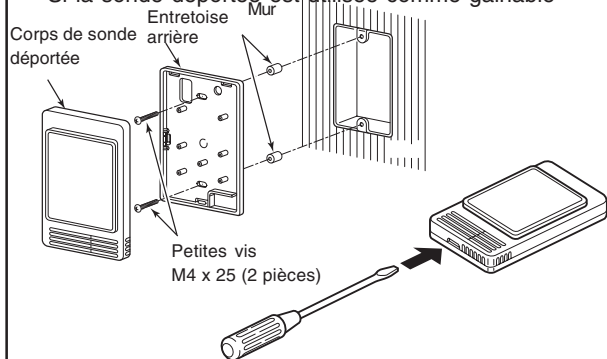

1. Pour enlever le couvercle du boîtier arrière, enfiler délicatement une lame plate de tournevis dans la fente inférieure et tourner. Le couvercle s'ouvrira.
2. À l'aide des 2 vis M4 fournies, fixer le boîtier arrière de la sonde déportée. Avant l'installation, défoncer les trous de vis à l'aide d'un tournevis ou d'un autre outil approprié.

Si la sonde n'est pas bien appuyée contre le mur, ajuster en coupant légèrement les entretoises situées à l'arrière du boîtier. Ne pas forcer excessivement lors de la fixation de la sonde sur un mur.

3. Connecter le câble de la sonde déportée (2 âmes) aux bornes de l'unité intérieure. (l'application d'une tension de 220/230/240V ca causerait des dommages irréversibles à l'unité).
4. Poser le corps de la sonde déportée en veillant à encastrer les languettes du boîtier arrière.

Comment raccorder la sonde déportée

Si la sonde déportée est utilisée comme gainable

• Schéma de raccordement

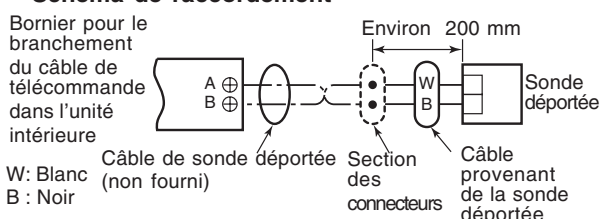

- Utilisation d'un câble à 2 âmes sans polarité.
- Utiliser un câble de 0,5 mm² à 2 mm².

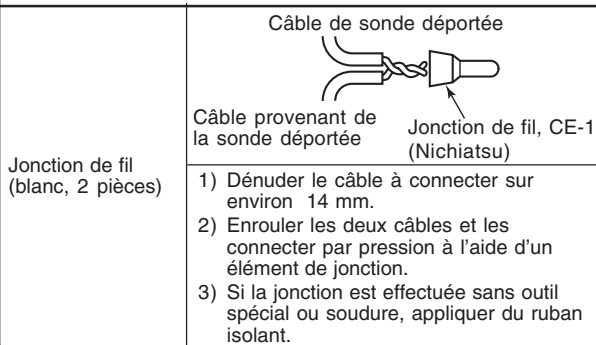

Conditions requises pour l'utilisation de la sonde déportée avec la télécommande

• Comment effectuer l'installation

Installer la sonde déportée de la façon suivante.

1. Configurer la télécommande comme télécommande principale.
2. Pour que la sonde déportée puisse mesurer correctement la température, ne pas changer la position du commutateur de la sonde déportée sur la télécommande principale.

• Schéma de câblage général

1. Brancher les câbles en veillant à éviter toute erreur. (les erreurs de branchement peuvent causer de graves dommages à l'unité)
2. Pour commander une unité intérieure à l'aide de sondes déportées et de la télécommande, procéder comme suit.

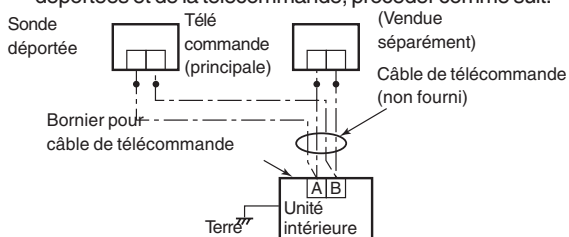

4-5 Commandes d'unités extérieures

Les fonctions suivantes sont disponibles en programmant les commutateurs de la carte d'interface de l'unité extérieure.

No.	Fonction	Commutateur No.	Bit
1	Sélection ventilateur extérieur à haute pression statique	SW10	2
2	Froid prioritaire, chaud prioritaire	SW11	1, 2

Carte d'interface pour unité extérieure

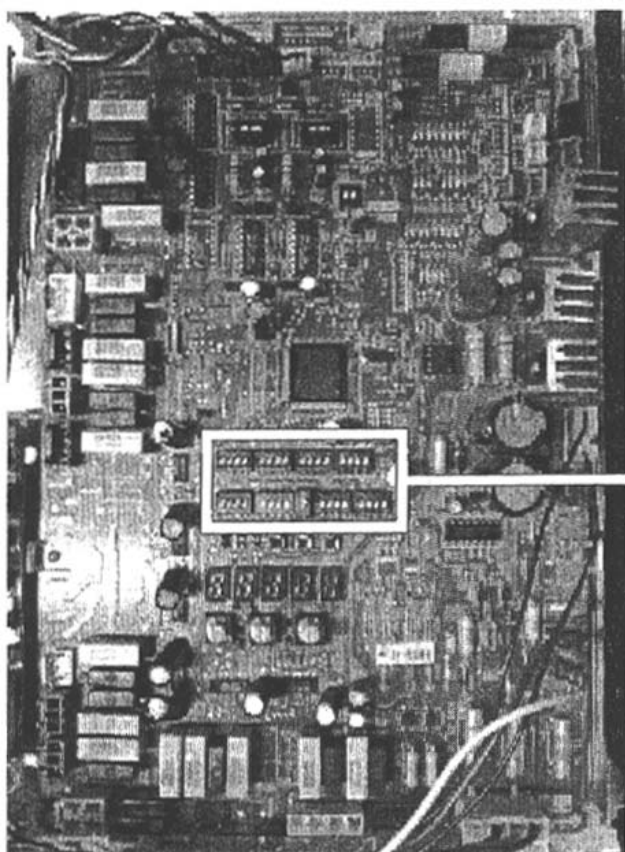

Vue agrandie de la programmation des commutateurs DIP

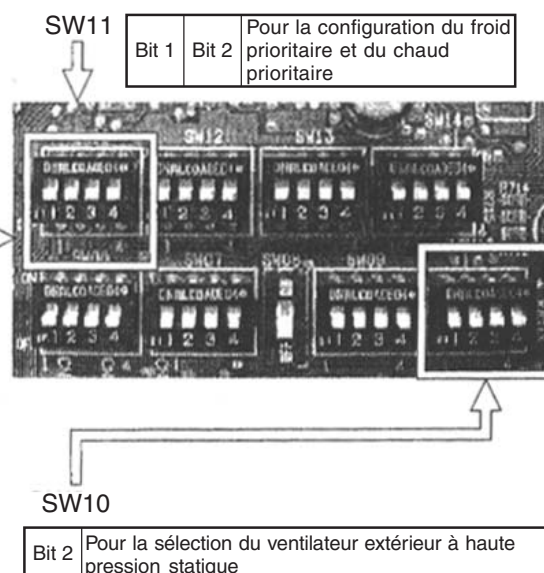

4-5-1 Sélection de ventilateur extérieur à haute pression statique

■ Application/Caractéristiques

Cette fonction s'utilise en cas de raccordement d'un gainable à la sortie de l'unité extérieure.

■ Configuration

Amener le "Bit 2" du commutateur DIP [SW10] de la carte d'interface de l'unité extérieure sur la position ON. Pour les unités extérieures reliées aux gainables, configurer cette fonction indépendamment de l'unité de tête et de l'unité suiveuse.

■ Spécifications

Augmenter la vitesse du ventilateur extérieur de manière à pouvoir installer un gainable ayant une pression statique extérieure maximale de 35Pa. En cas d'installation d'un gainable de sortie (de moins 35Pa) excédant la résistance du gainable de 15Pa, effectuer cette configuration.

Diminuer le volume d'air dans chaque unité extérieure comme décrit dans le tableau suivant.

Type de capacité (MMY-MAP)	type 0501, 0601	type 0801	type 1001, 1201
Volume d'air standard de l'unité extérieure (m ³ /min.)	150	165	175

■ Options

une pression statique externe de plus de 35Pa est également disponible(Ex. 45 Pa).

Pour plus de détails sur les ajustements, s'adresser à votre agence commerciale.

4-5-2 Froid prioritaire, chaud prioritaire

■ Application/Caractéristiques

Il est possible de choisir entre froid prioritaire et chaud prioritaire.

Les configurations possibles sont au nombre de quatre. Sélectionner le mode prioritaire en fonction de la demande du site d'installation.

*Sur un système Super HRM, ne pas programmer SW11 (le laisser dans la position fournie d'usine)

■ Configuration

(Nota) En mode « Unité intérieure spécifique prioritaire », il est nécessaire de configurer une unité intérieure à laquelle donner la priorité. (se reporter au point 4-4-3).



Configuration de l'unité extérieure (unité de tête uniquement)

SW11		Fonctionnement
Bit 1	Bit 2	
OFF	OFF	Chaud prioritaire (réglé d'usine)
ON	OFF	Froid prioritaire
OFF	ON	N.bre d'unités en service (la priorité est donnée au mode de fonctionnement faisant l'objet de la plus forte demande)
ON	ON	Unité intérieure spécifique prioritaire (la priorité est donnée au mode de fonctionnement de l'unité intérieure qui a été configuré comme prioritaire)

4-5-3 Configuration d'unité intérieure en mode « Unité intérieure spécifique prioritaire »

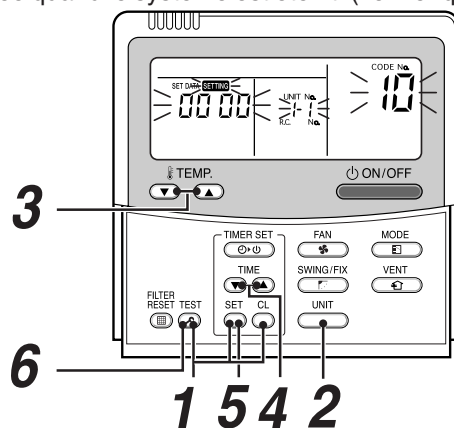
- ① Commutateur DIP de programmation (SW11) sur la carte d'interface de l'unité extérieure de tête. (SW11 bit1=ON, bit2=ON)
- ② La programmation peut être modifiée quand le système est éteint. (vérifier que le système est à l'arrêt).

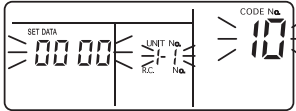
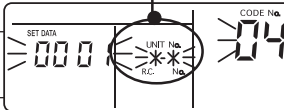
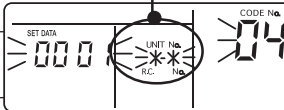

Procédure	Types de commandes
1	<p>Appuyer simultanément sur les $\text{SET} + \text{CL} + \text{TEST}$ touches pendant au moins 4 secondes (voir la figure) : l'écran clignote et après un court laps de temps, le code de confirmation [10]devrait s'afficher [10].</p> <ul style="list-style-type: none"> • Si le code est différent de [10], appuyer sur la touche TEST pour effacer l'écran puis répéter la procédure depuis le début. (La télécommande ne répond pas pendant environ 1 minute après la pression de la touche TEST). (dans un groupage, la première unité intérieure affichée est l'unité de tête). 
2	<p>À chaque pression de la touche UNIT , les numéros des unités intérieures du groupe s'affichent en séquence. Sélectionner l'unité intérieure à reconfigurer.</p> <p>Le ventilateur et le déflecteur de l'unité intérieure sélectionnée se mettront à fonctionner ce qui permet d'identifier immédiatement la position de l'unité intérieure à reconfigurer.</p> 
3	<p>À l'aide des touches TEMP. , entrer le code [04].</p> 
4	<p>À l'aide des touches TIME , sélectionner le paramètre de configuration [0001].</p> <p>Prioritaire : 0001 , Non prioritaire 0000</p>
5	<p>Appuyer sur la touche SET . La configuration est terminée quand l'écran cesse de clignoter et reste allumé fixe.</p>
6	<p>Une fois la configuration terminée, appuyer sur la touche TEST (configuration déterminée).</p> <p>Quand on appuie sur la touche TEST , l'écran s'éteint et l'état retourne à celui d'arrêt normal.</p> <p>(La télécommande ne répond pas pendant environ 1 minute)</p> 

(NOTA)

Une seule unité intérieure peut être définie comme prioritaire. Si plusieurs unités intérieures ont été définies prioritaires par erreur, le système affiche le code d'erreur L05 ou L06 : (Duplication d'unités intérieures prioritaires).

Si une unité affiche le code « L05 », [0001 (Prioritaire)] : identifier l'unité à laquelle donner la priorité et retourner aux paramètres de configuration pour toutes les autres unités intérieures [0000 (non prioritaire)].

Code d'erreur	Liste des erreurs
L05	Duplication d'unités intérieures prioritaires (0001)
L06	Duplication d'unités intérieures prioritaires (0000)

4-6 Commande d'unités extérieures par carte optionnelle

La carte électronique en option donne accès aux fonctions suivantes.
 Programmation des commutateurs sur l'unité extérieure de tête (U1).

No.	Fonction	Commutateur No.	Bit	Connecteur No.	Carte électronique utilisée
1	Contrôle des pics de puissance (standard)	SW07	1	CN513	TCB-PCDM2E
2	Contrôle des pics de puissance (extension)	SW07	1,2	CN513	TCB-PCDM2E
3	Commande de ventilateur par chute de neige	-	-	CN509	TCB-PCMO2E
4	Commande principale de marche/arrêt externe	-	-	CN512	TCB-PCMO2E
5	Commande de fonctionnement nocturne	-	-	CN508	TCB-PCMO2E
6	Sélection du mode de fonctionnement	-	-	CN510	TCB-PCMO2E

Carte d'interface de l'unité extérieure

Vue agrandie de la position des connecteurs

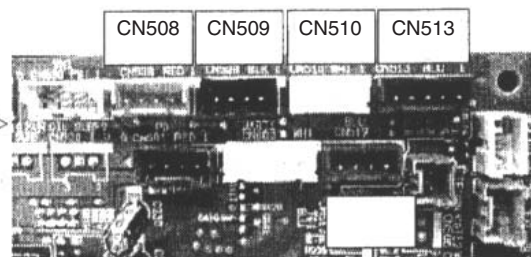
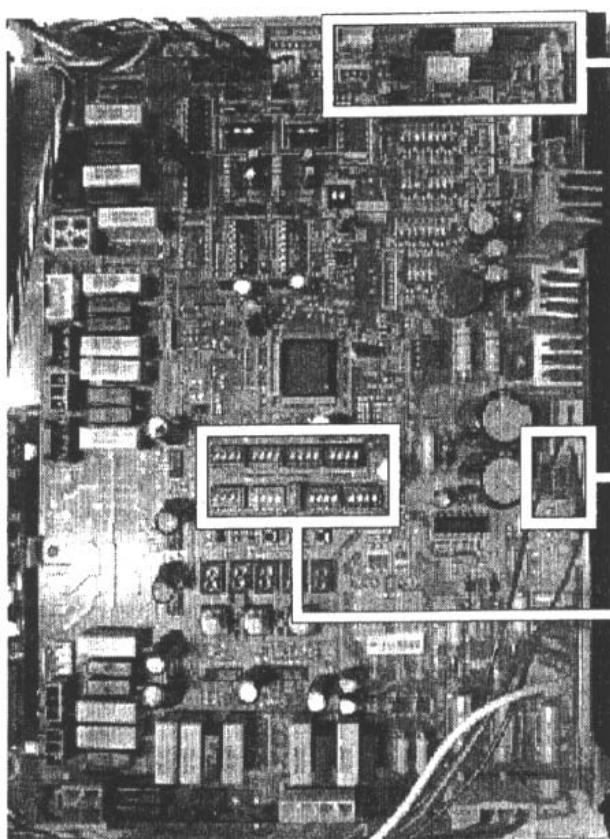

Vue agrandie de la position des commutateurs DIP

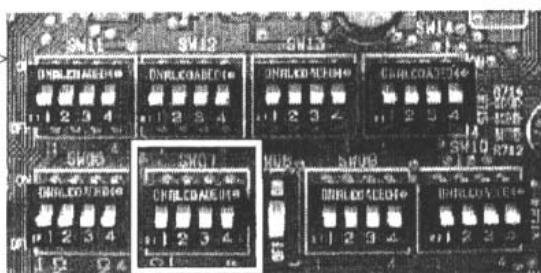

SW07

Bit 1	Contrôle des pics de puissance
Bit 2	Contrôle des pics de puissance (extension)

■ Dimensions

TCB-PCDM2E

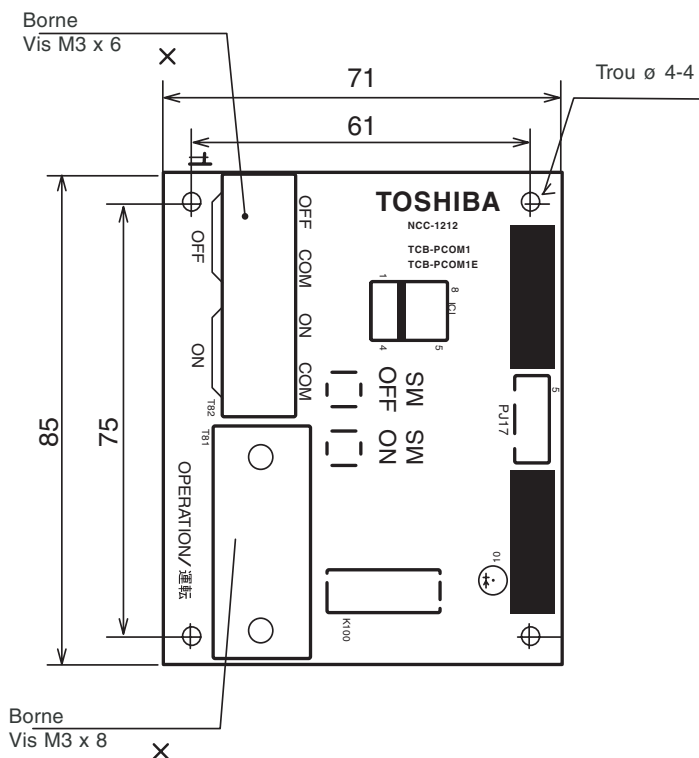

TCB-PCMO2E

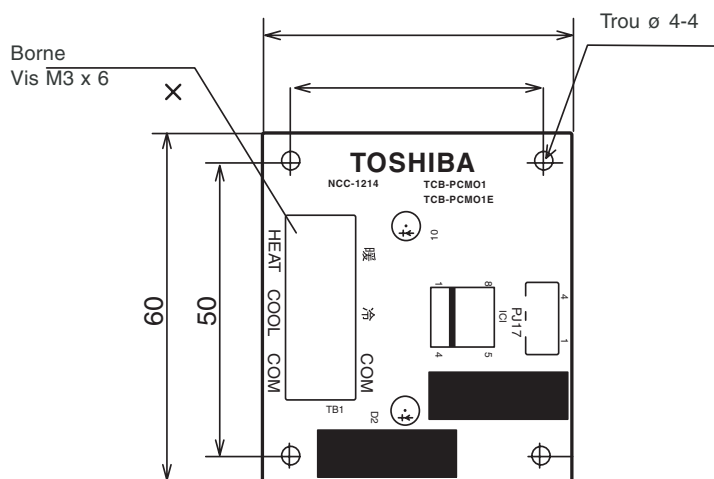

Installation de la carte de contrôle des pics de puissance (TCB-PCDM2E)

1. Pièces accessoires

N°	Nom des pièces	Qté	N°	Nom des pièces	Qté
1	Carte de contrôle des pics de puissance	1	5	Manuel d'installation	1
2	Câble de connexion	1	6	Attache pour câble	1
3	Support pour fixer la carte	4	7	Vis pour attache de câble	1
4	Manuel d'installation	1	8	Collier	2

2. Lieu d'installation

Installer cette carte électronique dans le haut de l'inverter sur l'unité extérieure.

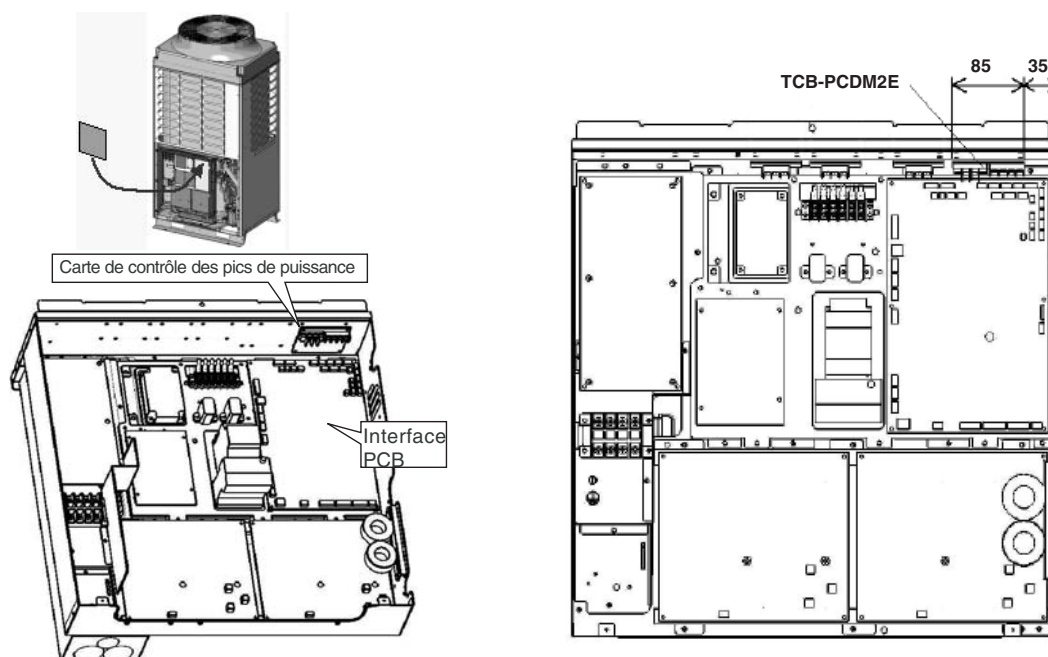

3. Comment effectuer l'installation

- (1) Toujours couper le courant avant de procéder à l'installation.
- (2) Installer cette carte électronique en utilisant le support de fixation.
Quatre trous dans le haut de l'inverter permettent de fixer le support.
- (3) Relier la carte (TCB-PCDM2E) PJ17 à l'interface de l'unité extérieure CN513 avec le câble de connexion.
- (4) Attacher le câble restant à l'aide du collier.

Carte d'interface

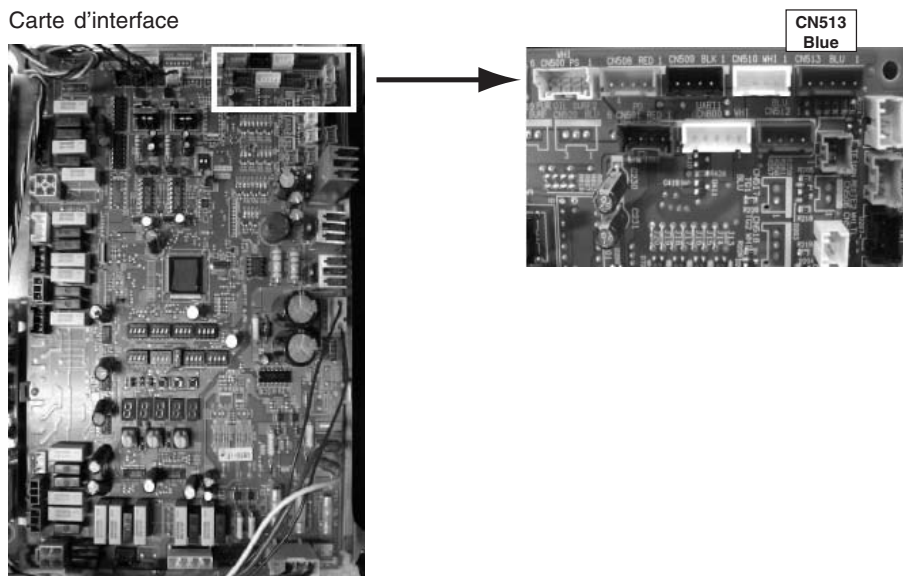

4. Câblage

	Longueur	Section	Type
Câbles d'entrée	jusqu'à 500m	2 ou 3 âmes, 0,75 mm ²	Câble blindé
Câbles de sortie	jusqu'à 200m	3 âmes, 0,75 mm ² *	Câble blindé
	jusqu'à 400m	2 âmes, : 1,5 mm ² *	

* En conformité avec la norme 60242 CEI 57

- (1) Pour les raccordements, consulter le schéma de câblage.
- (2) Utiliser un câble blindé pour éviter les parasites et relier à la terre les deux extrémités des câbles blindés.
- (3) Fixer les câbles de sortie avec une attache et un collier.

Faire passer les câbles de sortie dans le collier et les attacher avec les autres câbles.
Fixer l'attache à l'aide d'une vis introduite dans le trou en position B.

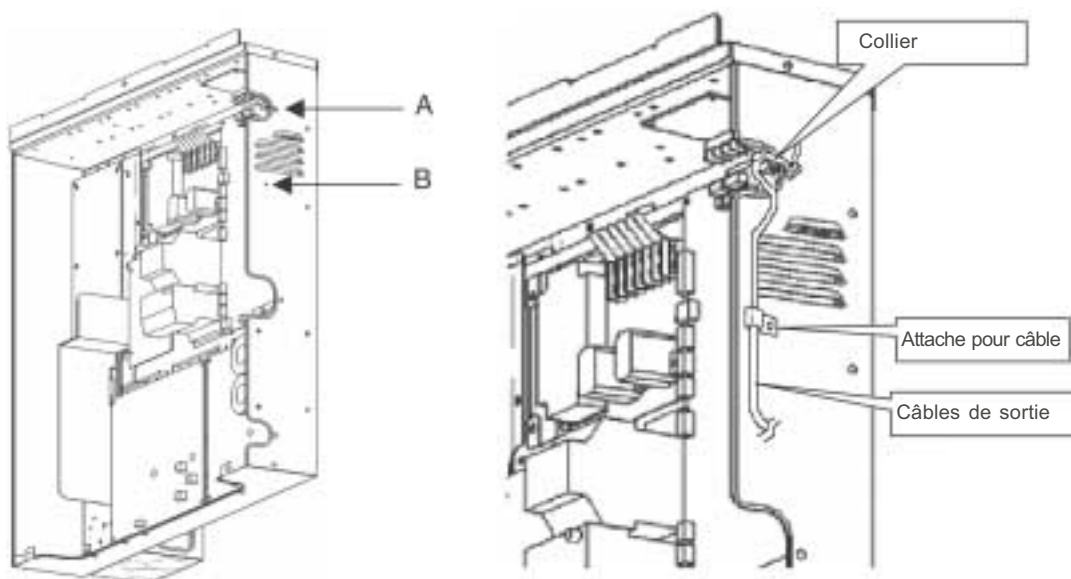

Installation de la carte de commande principale de marche/arrêt externe (TCB-PCMO2E)

1. Pièces accessoires

N°	Nom des pièces	Qté	N°	Nom des pièces	Qté
1	Carte de commande principale de marche/arrêt externe	1	5	Manuel d'installation	1
2	Câble de connexion	1	6	Collier	1
3	Support pour fixer la carte	4	7	Vis pour attache de câble	1
4	Notice d'utilisation	1			

2. Lieu d'installation

Installer cette carte électronique dans le haut de l'inverter sur l'unité extérieure.
Il est possible d'installer jusqu'à 4 TCB-PCMO2E dans un même inverter.

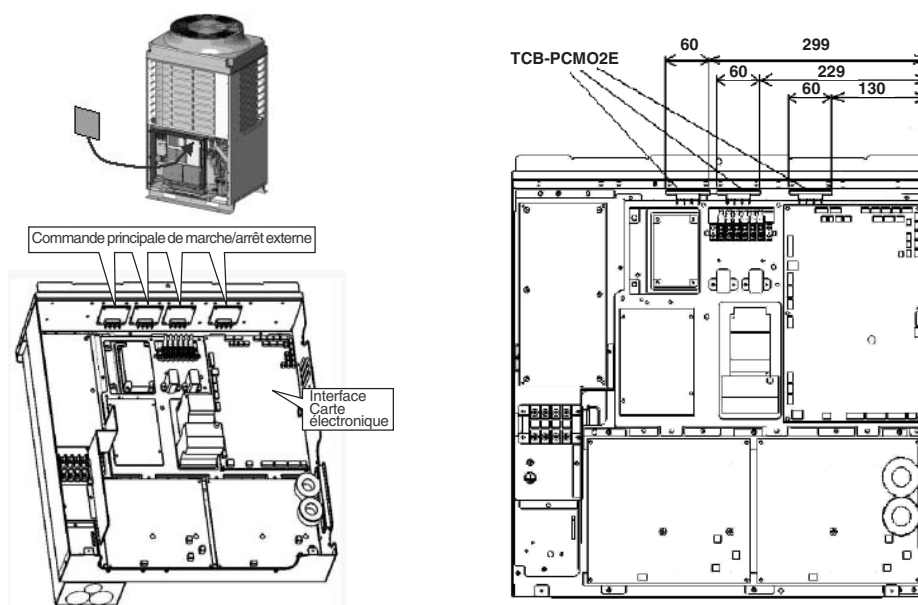

3. Comment effectuer l'installation

- (1) Toujours couper le courant avant de procéder à l'installation.
- (2) Installer cette carte en utilisant le support de fixation.
Quatre trous dans le haut de l'inverter permettent de fixer le support.
- (3) Relier la carte (TCB-PCMO2E) PJ17 à l'interface de l'unité extérieure CN508 à CN512 avec le câble de connexion.
Le connecteur sur la carte d'interface est différent selon sa fonction.
- (4) Installer la carte électronique de manière à ce que le bornier soit en face de la boîte d'inverter.

Carte d'interface

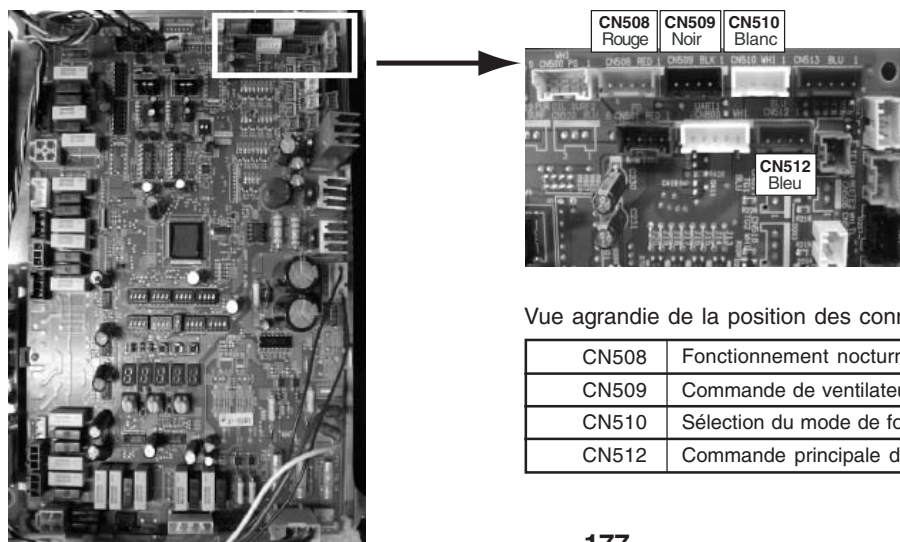

Vue agrandie de la position des connecteurs

CN508	Fonctionnement nocturne (discret).
CN509	Commande de ventilateur par chute de neige
CN510	Sélection du mode de fonctionnement
CN512	Commande principale de marche/arrêt externe

4-6-1 Contrôle des pics de puissance (standard)

Fonction / Schéma de câblage

Il est possible de choisir entre deux types de commande en programmant le commutateur SW07 sur la carte d'interface de l'unité de tête.

[Fonction standard]

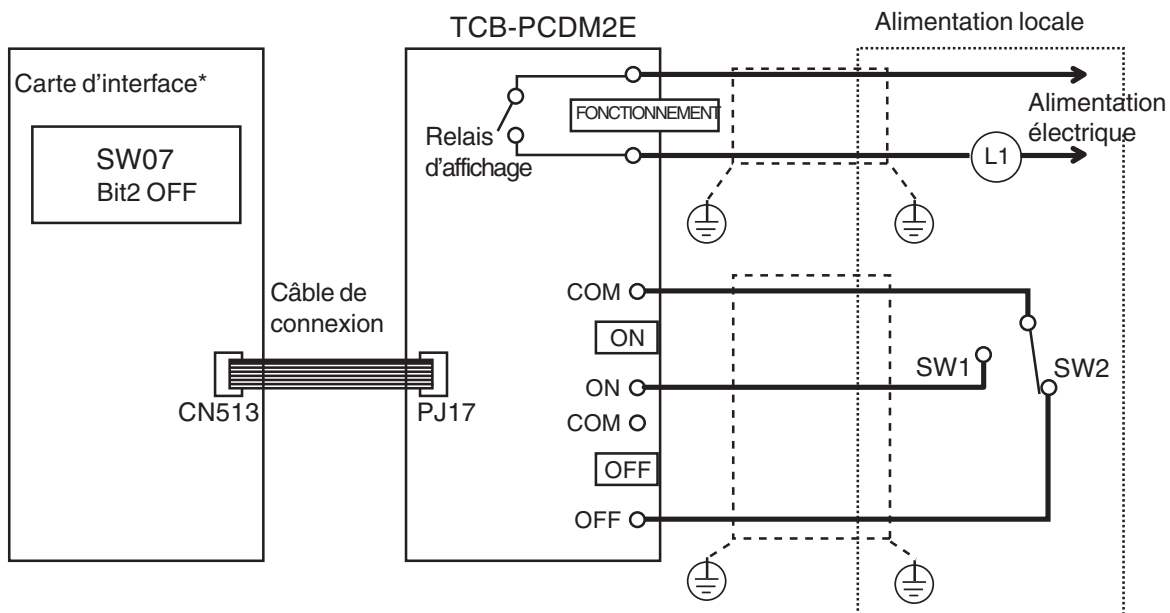

*Installer cette carte électronique optionnelle sur l'unité extérieure de tête.

En cas de signal à impulsions

Veiller à préparer un point de contact pour chaque borne.

La durée de l'impulsion est supérieure à 100msec.

Ne pas activer les bornes SW1 et SW2 simultanément.

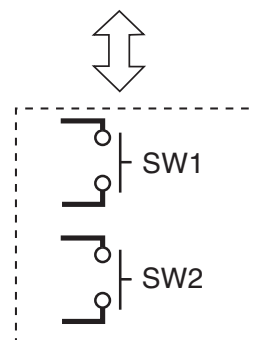

SW07-Bit2 OFF

Entrée		SW07-Bit1		Relais d'affichage
SW1	SW2	Bit OFF	SW1	SW2
OFF	ON	100% (normal)	OFF	ON
ON	OFF	0% (arrêt)	ON	OFF



ATTENTION

Capacité du relais d'affichage de « FONCTIONNEMENT »

Inférieure à 0,5A 240V ca (COS 0=100%)

Lors du raccordement d'une charge, comme une bobine de relais à une charge « L1 », insérer l'amortisseur de bruit.

Inférieure à 1A 24V cc (charge non-inductive)

Lors du raccordement d'une charge, comme une bobine de relais à une charge « L1 », insérer le circuit de by-pass.

Contrôle des pics de puissance (extension)

[Fonction d'extension]

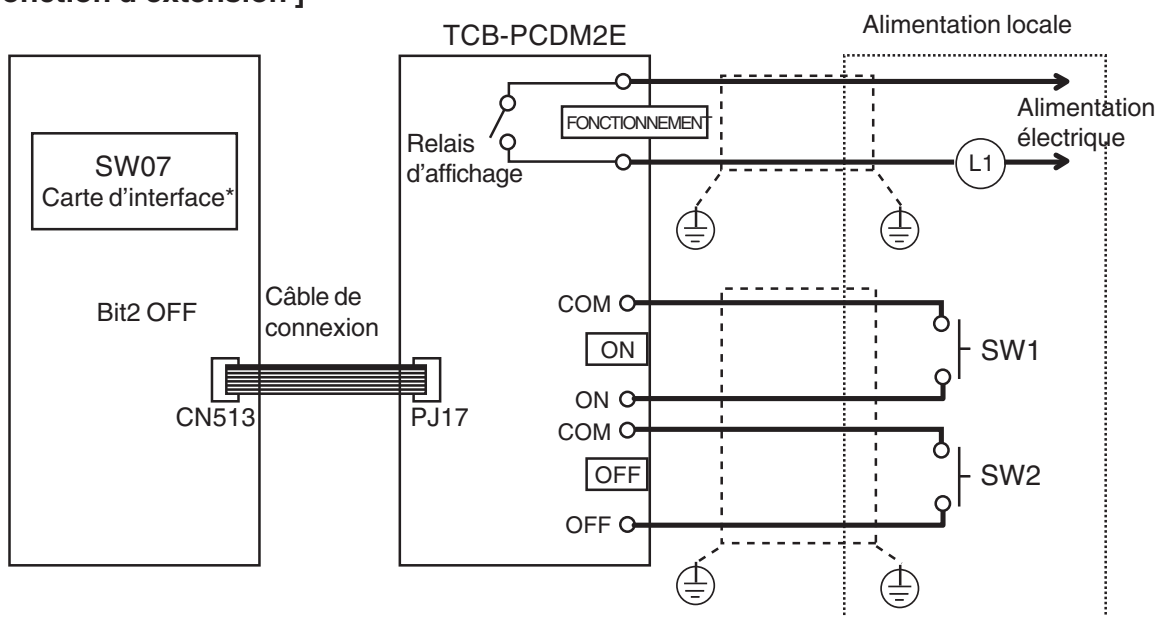

*Installer cette carte électronique optionnelle sur l'unité extérieure de tête.

SW07-Bit2 OFF

Entrée		SW07-Bit1		Relais d'affichage	
SW1	SW2	Bid OFF	SW1	SW2	
OFF	OFF	100% (normal)	OFF	OFF	OFF
ON	OFF	jusqu'à 80%	ON	OFF	OFF
OFF	ON	jusqu'à 60%	OFF	ON	ON
ON	ON	0% (arrêt)	ON	ON	ON



ATTENTION

Capacité du relais d'affichage de « FONCTIONNEMENT »

Inférieure à 0,5A 240V ca (COS 0=100%)

Lors du raccordement d'une charge, comme une bobine de relais à une charge « L1 », insérer l'amortisseur de bruit.

Inférieure à 1A 24V cc (charge non-inductive)

Lors du raccordement d'une charge, comme une bobine de relais à une charge « L1 », insérer le circuit de by-pass.

4-6-2 Commande du ventilateur par lors de chute de neige

Caractéristiques

Le ventilateur extérieur est commandé par le signal de chute de neige reçu de l'extérieur.

Fonction

Carte d'interface

TCB-PCM02E

Alimentation locale

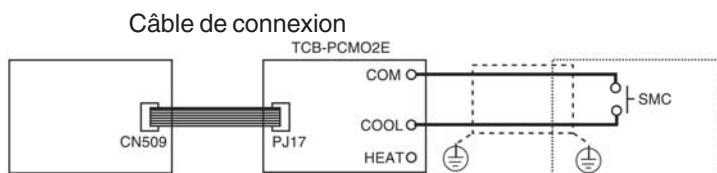

*Installer cette carte électronique optionnelle sur l'unité extérieure de tête.

SMC : Détecteur de chute de neige

Borne	Signal d'entrée	Commande
FROID (SMC)	ON OFF	Commande du ventilateur par chute de neige (ventilateur extérieur.)
	ON OFF	Fonctionnement normal



ATTENTION

Veiller à préparer un point de contact continu sans tension pour chaque borne.

4-6-3 Commande principale de marche/arrêt externe

Caractéristiques

L'unité extérieure permet de mettre en marche ou d'arrêter le système.

Fonction

Carte d'interface

TCB-PCM02E

Alimentation locale

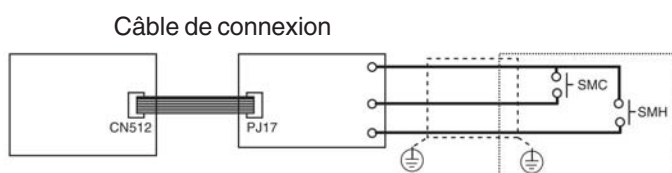

*Installer cette carte électronique optionnelle sur l'unité extérieure de tête.

SMC : Signal d'entrée de mise en marche du système

SMH : Signal d'entrée d'arrêt du système

Borne	Signal d'entrée	Commande
FROID (SMC)	ON	Mise en marche de toutes les unités intérieures.
	OFF	
CHAUD (SMH)	ON	Arrêt de toutes les unités intérieures.
	OFF	



ATTENTION

Veiller à préparer un point de contact d'impulsion sans tension pour chaque borne.

Cette commande est activée quand la valeur du signal d'entrée augmente ou diminue.

(la condition du signal doit être maintenue pendant au moins 100 ms).

4-6-4 Fonctionnement nocturne

Caractéristiques

Le niveau de bruit peut être diminué en réduisant la vitesse du compresseur et du ventilateur.

Fonction

Carte d'interface



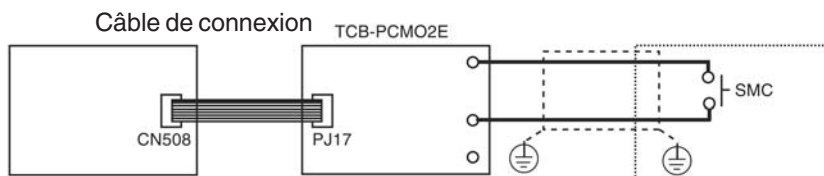

TCB-PCM02E

Alimentation locale



*Installer cette carte électronique optionnelle sur l'unité extérieure de tête.

SMC : Signal d'entrée pour fonctionnement nocturne

Borne	Signal d'entrée	Commande
FROID (SMC)	ON 	Commande de fonctionnement nocturne
	OFF 	Fonctionnement normal
	ON 	
	OFF 	



ATTENTION

Veiller à préparer un point de contact continu sans tension pour chaque borne.

4-6-5 Sélection du mode de fonctionnement

Caractéristiques

L'unité extérieure permet de mettre en marche ou d'arrêter le système.

Fonction

Carte d'interface

TCB-PCM02E

Alimentation locale

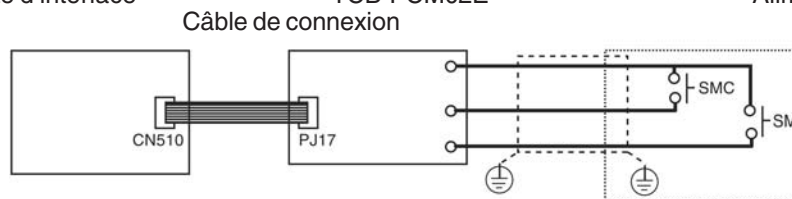

*Installer cette carte électronique optionnelle sur l'unité extérieure de tête.

SMC : Contact d'entrée du mode Froid

SMH : Contact d'entrée du mode Chaud

	Borne	Mode de fonctionnement sélectionné	Nota
FROID (SMC)	HEAT (SMH)		
ON	Mode Froid seul autorisé	Only cooling mode permitted	*1
OFF	Mode Chaud seul autorisé	Only heating mode permitted	*1
OFF	Fonctionnement normal	Normal Operation	

Nota

*1 Le symbole «  » est affiché sur l'écran de la TC.



ATTENTION

Veiller à préparer un point de contact d'impulsion sans tension pour chaque borne.

4-7 Commande à l'aide de dispositifs optionnels reliés aux unités intérieures

4-7-1 Télécommande depuis le « Contrôleur ON/OFF déporté »

■ Contrôleur ON/OFF déporté (TCB-IFCB-4E2)

[câblage et configuration]

- Utiliser un connecteur exclusif pour la connexion de la carte de commande de l'unité intérieure.
- Dans un groupage, le système peut être commandé en connectant une unité intérieure quelconque (carte de commande) dans le groupe. Toutefois, pour le prélèvement du signal de commande/d'erreur d'une unité, il est nécessaire de le prélever également de toutes les autres unités du groupe.

(1) Éléments de commande

- 1) Signal d'entrée de marche/arrêt : Commande de marche/arrêt dans une unité
- 2) Signal de commande : Sortie pendant fonctionnement normal
- 3) Signal d'erreur : Sortie pendant une alarme
(erreur de communication série ou de dispositif de protection intérieure/extérieure)

(2) Schéma de câblage avec interface pour télécommande (TCB-IFCB-4E2)

- Entrée IFCB-4E : Signal série de marche/arrêt sans tension
Sortie Contact sans tension pour commande, affichage erreur
Capacité du contact : inférieur à 240V - 0,5A ca

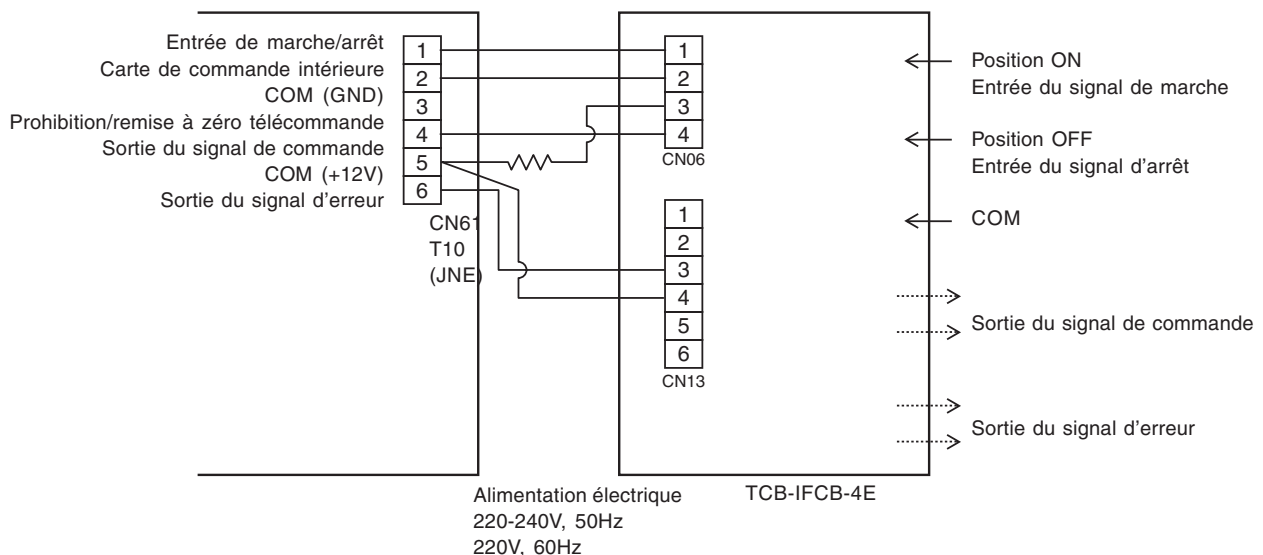

Manuel d'installation

NOM : Contrôleur ON/OFF déporté

■ Référence TCB-IFCB-4E2

n Application/Fonction/Caractéristiques

Il est possible de mettre en marche et d'arrêter le climatiseur à l'aide d'un signal externe avec indication externe du fonctionnement/des alarmes.

• Surveillance

Les fonctions suivantes sont transmises via un contact sans tension.

- 1) Statut de marche/arrêt (unité intérieure)
- 2) Statut d'alarme (arrêt du système et des unités intérieures)

• Commande marche/arrêt

Le climatiseur peut être mis en marche/arrêté par des signaux externes.

Les signaux externes de marche/arrêt sont les sorties pour les signaux sur la droite.

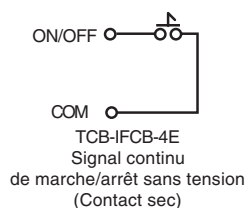

- **Mode commande centralisée prioritaire** et mode dernière commande envoyée **prioritaire**

Un commutateur sur cette interface permet de sélectionner la commande centralisée (CENTRAL) ou la dernière commande envoyée (LAST-PUSH) comme prioritaire. Sélectionner la commande la mieux adaptée aux besoins de l'utilisateur.

Commande centralisée prioritaire :

- Le climatiseur démarre quand le signal externe est activé (ON). La commande de marche/arrêt du climatiseur peut être envoyée depuis la télécommande.
- Le climatiseur s'arrête quand le signal externe est désactivé (OFF). La commande de marche/arrêt du climatiseur ne peut pas être envoyée depuis la télécommande.

Dernière commande prioritaire :

- Il est possible de mettre en marche et d'arrêter le climatiseur à l'aide de signaux externes ou de la dernière commande envoyée la télécommande locale. (Le mode choisi permet d'allumer/éteindre le climatiseur depuis la télécommande locale même si le signal externe est désactivé (OFF)).

■ Spécifications

Désignation	Boîte de commande MARCHE/ARRÊT en extérieur	État du signal de sortie	Contact sans tension Capacité du contact : 240V ca 0,5A maxi ou moins
Modèle	TCB-IFCB-4E2	Matériau armoire	Acier galvanisé
Alimentation électrique	Monophasée 220-240V, 50 Hz 220V, 60Hz	Dimensions/poids	66 (H) x 170 (L) x 200 (P) (mm)/1050g
N.bre d'unités intérieures connectées	de 1 à 16 unités pour 1interface (Group connection for 2 or more connected units)	Méthode d'installation	Installation en saillie de l'unité intérieure à l'endroit spécifié sur un mur ou au plafond
Température ambiante/humidité	0°C à 40°C DB, 30% à 90% HR	Accessoire	Câble blindé avec connecteurs aux deux extrémités pour connecteurs CN06 et CN13 : 1,5 m x 2
Type de signal reçu de la commande centralisée de marche/arrêt	Signal continu de marche/arrêt sans tension		

■ Vue de l'extérieur

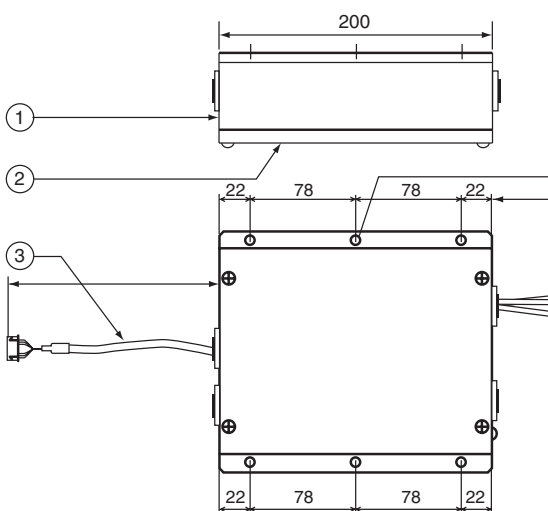

■ Vue de l'intérieur

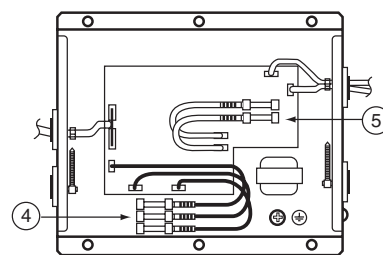

(NOTA) Ne pas installer les pièces accessoires dans les endroits suivants.

1. Lieux exposés à des risques de fuite de gaz combustible
2. Lieux exposés aux rayons solaires
3. Lieux exposés à un taux d'humidité élevé, comme les salles de bain, les cuisines, etc.
4. Lieux très poussiéreux
5. Lieux exposés à la pluie ou aux gouttes de rosée, comme en extérieur
6. Dans un rayon d'un mètre d'un poste de télévision ou de radio

N°	Désignation	Caractéristiques techniques
1	Unité principale	Acier galvanisé 0,8t
2	Couvercle de carter	Acier galvanisé 0,8t
3	Faisceau de raccordement de la carte de l'unité intérieure	Connecteur CN61
4	Faisceau de câblage pour indications	Connecteur isolant UL1015 AWG18
5	Faisceau de câblage pour alimentation	3 âmes, 0,75 mm ²
6	Faisceau de commande MARCHE/ARRÊT	Connecteur isolant UL1015 AWG18

■ Référence TCB-IFCB-4E2

- Les câbles de connexion No.1 sont intégrés.

N°.	Désignation	Qté	Remarques
1	Câble (pour connecter CN61, avec connecteurs 6P aux deux extrémités, L=1.5m)	1	Branché sur le connecteur CN61 de la carte électronique de l'unité intérieure
2	Vis autotaraudeuse M4	4	Pour l'installation de ce boîtier de commande

■ Performance / Schéma de câblage

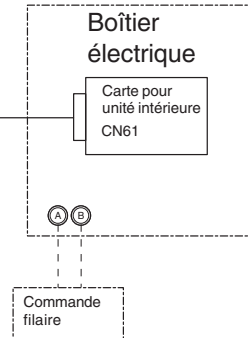
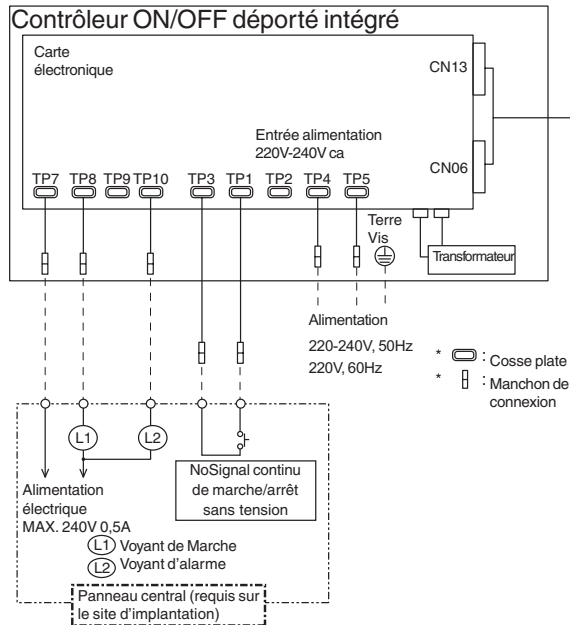

(Nota)

- * Pour le raccordement, utiliser les câbles joints
 - * Il faudra prévoir d'autres câbles sur le site
- Fixer les câbles en utilisant les trous prévus à cet effet

Spécifications des câbles (alimentation locale)

Câble d'alimentation *1	Jusqu'à 80 m : 3 âmes, 0,75 mm ²
Câble des signaux de commande MARCHÉ/ARRÊT	Jusqu'à 500 m : 2 ou 3 âmes, 0,75 mm ²
Câble des signaux d'indication *1	Jusqu'à 200 m : 3 âmes, 0,75 mm ² Jusqu'à 400 m : 3 âmes, 1,5 mm ²

• Notes sur les relais de connexions

(les relais sont utilisés pour l'indication centrale afin d'éviter les anomalies de fonctionnement par l'amortisseur de bruit).

a. Pour gérer la charge inductive avec une alimentation cc.

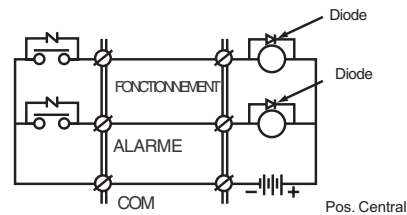

Monter des diodes aux deux extrémités de la bobine de relais. Sélectionner une diode dont le flux inverse est au moins dix fois supérieur à la tension utilisée et dont le courant direct est supérieur au courant de charge.

b. Pour gérer la charge inductive avec une alimentation cc.

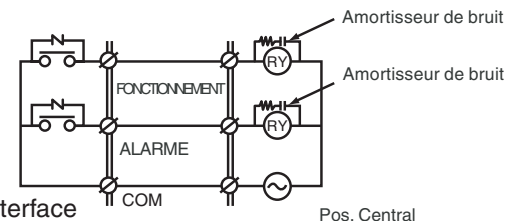

Pos. Interface

(Nota)

Monter des amortisseurs de bruit aux deux extrémités de la bobine de relais.

Utiliser un amortisseur de bruit dont la tension est comprise entre 350V ca et 500V cc ou plus.

• Sélection de la commande centralisée/dernière commande prioritaire

Le sélecteur de priorité est programmé d'usine sur la position dernière commande envoyée.

Pendant l'utilisation du climatiseur avec la commande centralisée prioritaire, enlever le couvercle sur l'adaptateur d'interface et sélectionner la position "CENTRAL" sur le commutateur (SW1) situé dans la partie centrale de la carte électronique.

(ATTENTION)

Veiller à couper l'alimentation de l'adaptateur d'interface avant de déplacer le commutateur de sélection.

• Méthode de câblage

(1) Le câble d'alimentation, le câble de terre et le câble de transmission des signaux doivent être connectés dans ce boîtier.

Ôter le couvercle du boîtier et brancher les câbles sur les bornes appropriées.

(2) Veiller à fixer les câbles avec les attaches.

(Nota)

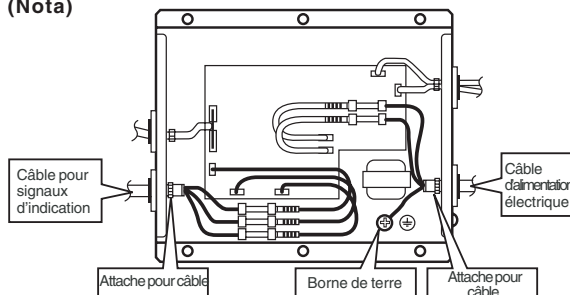

4-7-2 Commande centralisée par AI-NETWORK (adaptateur réseau)

MODÈLE : TCB-PCNT20E

[Manuel d'installation]

1. Composants

Nom de la pièce	Qté	Description
Carte électronique	1	Carte réseau
Bornier pour relais	1	Bornier 2P (X, Y) pour relais
Câble de relais (A)	1	Pour la connexion de l'adaptateur au bornier pour relais X, Y (connecteur rouge)
Câble de relais (B)	1	Pour la connexion de l'adaptateur au bornier pour télécommande (connecteur bleu)
Manuel d'installation	1	Ce manuel
Entretoise (A)	2	Pour la fixation de la carte électronique (utilisée pour des modèles différents des cassettes à 4 voies)
Entretoise (B)	1	Pour la fixation de la carte électronique (utilisée pour des modèles différents des cassettes à 4 voies)
Entretoise (C)	3	Pour la fixation de la carte électronique (utilisée pour des modèles différents des cassettes à 4 voies)
Vis de fixation pour bornier	2	Pour la fixation du bornier de relais (M4 x 14)
Couvercle de transformateur	1	Utilisée pour le rangement d'un transformateur (pour cassettes à 4 voies)
Socle de transformateur	1	Utilisée pour le rangement d'un transformateur (pour cassettes à 4 voies)
Transformateur	1	Pour l'alimentation de l'adaptateur
Vis de fixation pour transformateur	2	Pour la fixation du transformateur (M3 x 6)
Vis d'assemblage du couvercle de transformateur	2	Pour l'assemblage du couvercle de transformateur (M4 x 6 pour cassettes à 4 voies)
Vis de fixation pour socle de transformateur	2	Pour l'assemblage du socle de transformateur (M4 x 10 pour cassettes à 4 voies)
Attache	3	Utilisé pour attacher les câbles et éviter qu'ils ne gênent.

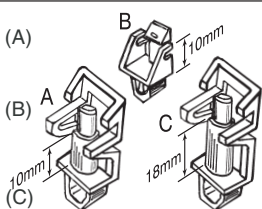

2. Liste des combinaisons des pièces d'adaptateurs

Parties	Pour cassette 4 voie	Pour gainable standard
1 Carte adaptateur	3 entretoises (C) pour l'installation de la carte	2 entretoises (A) pour l'installation de la carte
2 Transformateur	2 vis M3 x 6 B	1 entretoise (B) pour l'installation de la carte
3 Pour assemblage du couvercle du transformateur	2 vis autotaraudeuses M4 x 6	2 vis M3 x 6 B
4 Pour fixation du socle du transformateur transformer base	2 vis M4 x 10 plus	
5 Bornier =XY	2 vis autotaraudeuses M4 x 14	2 vis autotaraudeuses M4 x 14
6 Carte adaptateur vers bornier XY	Connecteur, rouge, longueur fil : 600L	Connecteur, rouge, longueur fil : 600L
7 Carte adaptateur vers bornier AB	Connecteur, bleu, longueur fil : 600L	Connecteur, bleu, longueur fil : 600L

* Entretoise (A) pour l'installation de la carte électronique : Entretoise à monter en utilisant le trou prévu à cet effet sur la carte électronique.

(utilisée pour des modèles différents des cassettes à 4 voies)

Entretoise (B) pour l'installation de la carte électronique : Entretoise à monter par pression dans la carte électronique.

(utilisée pour des modèles différents des cassettes à 4 voies)

Entretoise (C) pour l'installation de la carte électronique : Entretoise à monter en utilisant le trou prévu à cet effet sur la carte des cassettes à 4 voies.

* Pour les autres types d'unités intérieures, se reporter au Manuel d'installation qui accompagne cet adaptateur.

3. Branchement des câbles

[1] Connexion des câbles réseau

- Utiliser un adaptateur réseau par groupe (comprenant une unité).
- Brancher l'adaptateur réseau à l'une des unités intérieures d'un groupage.

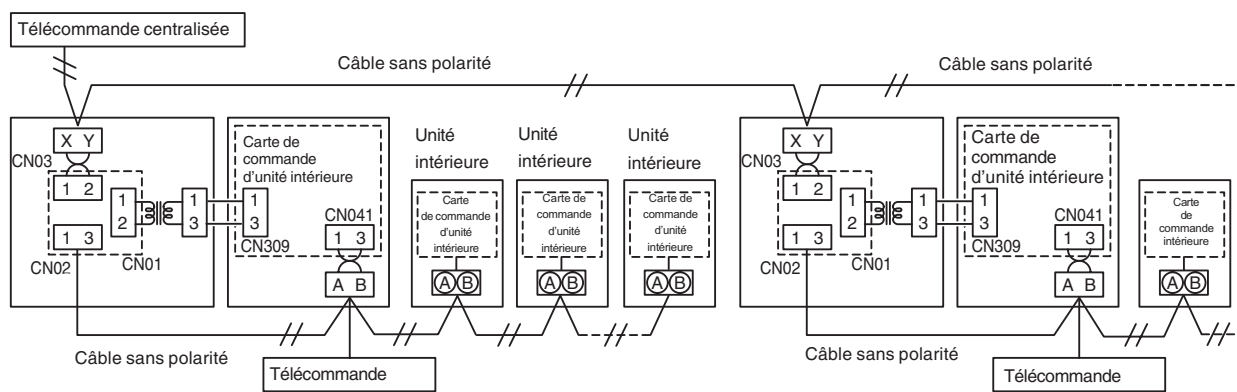

Nombre d'unités intérieures connectables par groupe : Jusqu'à 8 unités (avec système à 1 télécommande*)

* Il est possible de connecter jusqu'à 7 unités intérieures dans le cas d'un système à 2 télécommandes.

[2] Schéma de câblage de la carte de commande intérieure

Pour plus de détails, se reporter à la procédure d'installation pour les modèle individuel.

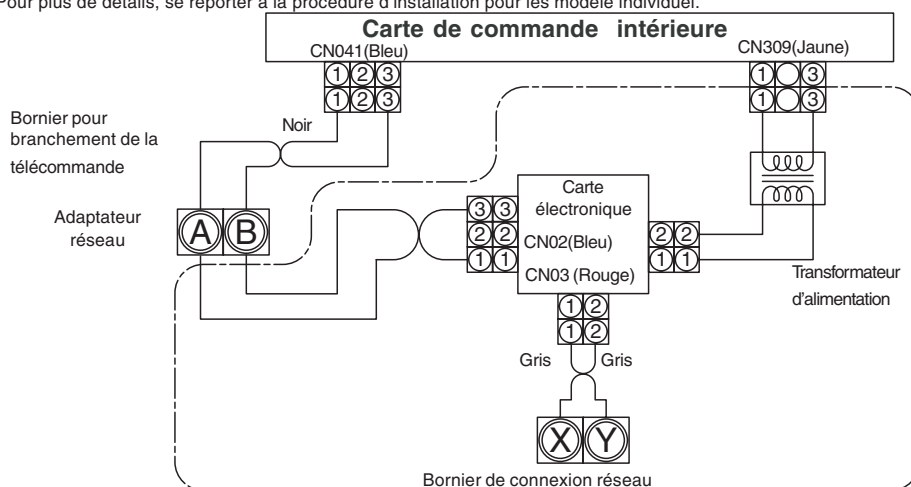

- La section illustrée contient les pièces jointes.
- Les câbles reliés entre les bornes A, B et X, Y sont sans polarité.
- La longueur totale du câble de la télécommande et du câble entre les unités télécommandées ne doit pas dépasser 400 m.

4. Installation

Pour installer la carte adaptateur et retirer le câble de relais, attendre environ 1 minute après la mise hors tension du climatiseur et de la télécommande collective. Sans ce délai, la carte adaptateur peut subir des dommages.

■ Dans le cas d'une cassette 4-voies*

N°.	Procédure
1	En utilisant l'entretoise (C), installer la carte adaptateur dans le boîtier électrique de l'unité intérieure.
2	À l'aide de 2 vis autotaraudeuses Ø4 x 14, installer le bornier pour relais X, Y dans le boîtier électrique. • Serrer les vis en veillant à ne pas endommager le câble.
3	À l'aide de 2 vis autotaraudeuses Ø4 x 6, installer le boîtier du transformateur à côté de l'évasement.
4	À l'aide du câble pour relais (A), brancher le bornier pour relais X, Y sur le connecteur CN03 (rouge) de la carte adaptateur et le bornier de la télécommande (A, B) sur le connecteur CN02 (bleu) de la carte adaptateur en utilisant le câble de relais (B). Procéder au câblage entre le connecteur jaune sur le transformateur et le connecteur CN309 sur la carte adaptateur, et entre le connecteur blanc et la prise CN01 sur la carte adaptateur respectivement.

Détails

Adaptateur TCB-PCNT20E vendu séparément

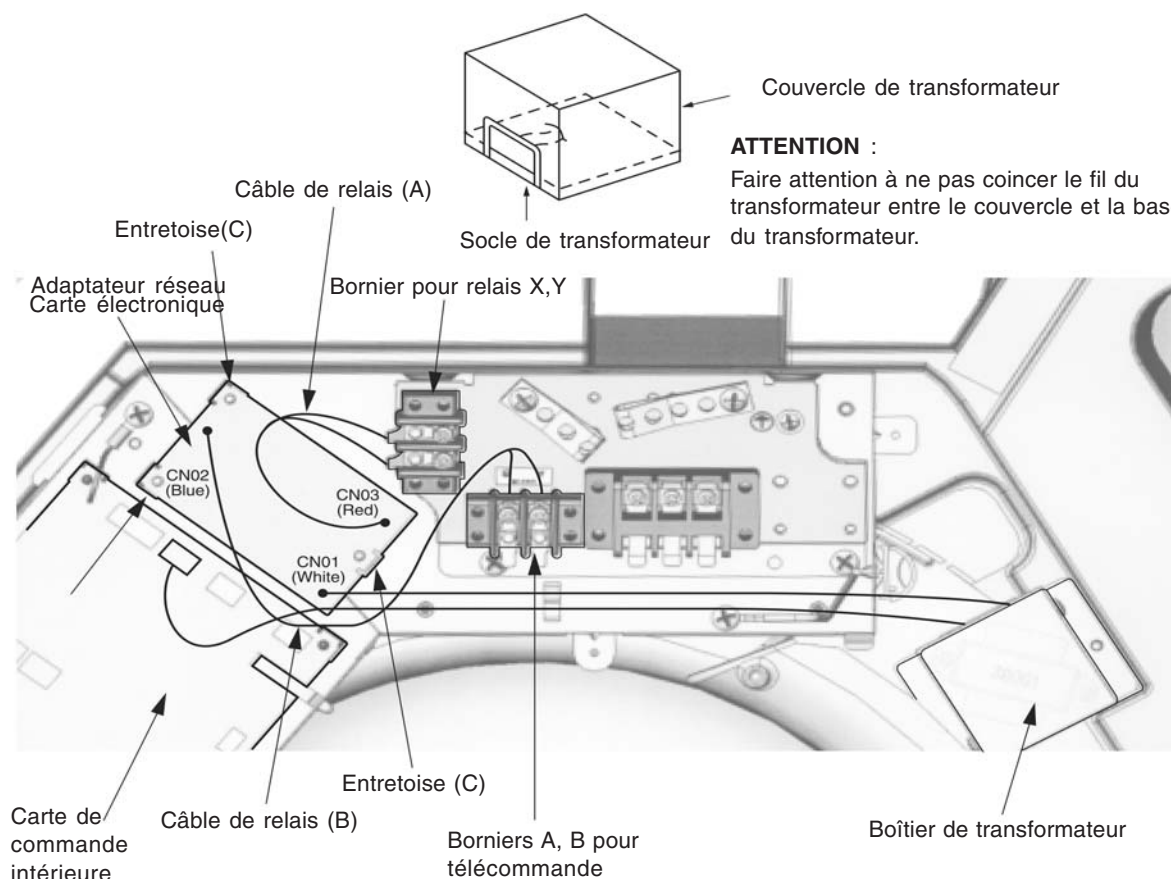

* Pour installer la carte adaptateur dans le boîtier électrique, introduire 3 entretoises (C) dans les trous de la carte électronique

* Après la connexion des câbles de relais (A) et (B), les attacher avec les câbles voisins à l'aide des colliers pour éviter qu'ils ne gênent.

* Pour les autres types d'unités intérieures, se reporter au Manuel d'installation qui accompagne cet adaptateur.

5. Configuration de l'adresse n°

Pour relier l'unité intérieure à la télécommande centralisée à l'aide de l'adaptateur, il est nécessaire de configurer l'adresse réseau n°.



- L'adresse réseau n° doit coïncider avec le système n° de la télécommande centralisée.
- L'adresse réseau n° est programmée d'usine sur la valeur 1.

Les deux méthodes suivantes sont disponibles pour la configuration.

1. Configuration depuis la télécommande côté unité intérieure (RBC-ATM21E, RBC-AMT31E)

- Cette méthode n'est disponible que si [7] du commutateur de programmation SW01 sur la carte adaptateur se trouve sur la position OFF.

Procédure de configuration de l'adresse n° avec climatiseur à l'arrêt

1 Appuyer sur les touches  **et**  **pendant au moins 4 secondes.**

En cas de groupage, le No. **ALL** de l'unité est affiché et toutes les unités intérieures dans le groupe sont sélectionnées.

(Fig. 1)

Les ventilateurs de toutes les unités intérieures sélectionnées démarreront et les modèles avec déflecteurs commenceront à osciller.

(laisser l'état affiché sur **ALL** sans appuyer sur la touche )

En cas de télécommande individuelle sans groupage, l'écran affiche l'adresse du système et l'adresse de l'unité intérieure.

2 À l'aide des touches  , **entrer le code d'élément 03.**

3 À l'aide des touches  , **sélectionner les paramètres de configuration**

Les paramètres de configuration sont indiqués dans le tableau ci-dessous (Tableau 1). (Tableau 1)

4 Appuyer sur la touche  .

(quand l'écran s'allume, il indique que les paramètres de configuration ont été acceptés.)

Pour changer un paramètre, retourner à l'étape 2.

5 Appuyer sur la touche  . L'état retourne à arrêt normal.

(Tableau 1)

Données de configuration	Adresse réseau n°
0001	1
0002	2
0003	3
⋮	⋮
0064	64
0099	Non configurable (configuration d'usine).

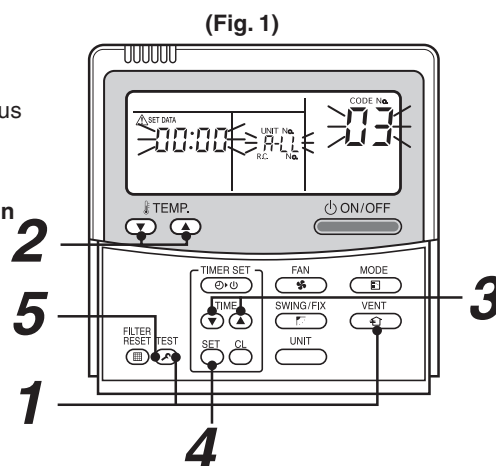

2. Configuration à l'aide du commutateur sur la carte adaptateur

Si la télécommande est introuvable ou que l'adresse réseau ne doit pas être changée sur la télécommande, configurer l'adresse n° à l'aide du commutateur de programmation SW01 sur la carte adaptateur.

Procédure

1 Mettre hors tension.

2 Programmer [7] du commutateur de configuration de l'adresse sur la position ON. La configuration de l'adresse n° depuis la télécommande est invalidée. (Fig. 2)

3 L'adresse réseau n° est définie en combinant les positions ON/OFF du commutateur de SW01 [6] à [1]. Pour le rapport entre la combinaison ON/OFF et l'adresse, se reporter au Tableau 2. La Fig. 3 donne un exemple d'adresse programmée sur 16.

La configuration de l'adresse n° sur la télécommande est invalidée.

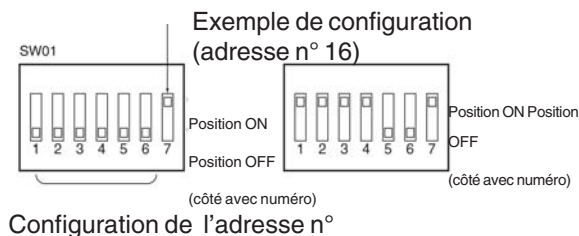

(Fig. 2)

(Fig. 3)

Si l'adresse réseau n° a été changée, remettre la télécommande centralisée sous tension ou la réinitialiser depuis l'orifice de réinitialisation sur le tableau de commande.

■ Tableau de programmation des adresses (SW01)

(Tableau 2)

○ Position ON, × position OFF

Adresse n°	①	②	③	④	⑤	⑥
01	×	×	×	×	×	×
02	○	×	×	×	×	×
03	×	○	×	×	×	×
04	○	○	×	×	×	×
05	×	×	○	×	×	×
06	○	×	○	×	×	×
07	×	○	○	×	×	×
08	○	○	○	×	×	×
09	×	×	×	×	×	×
10	○	×	×	○	×	×
11	×	○	×	○	×	×
12	○	○	×	○	×	×
13	×	×	○	○	×	×
14	○	×	○	○	×	×
15	×	○	○	○	×	×
16	○	○	○	○	×	×
17	×	×	×	×	○	×
18	○	×	×	×	○	×
19	×	○	×	×	○	×
20	○	○	×	×	○	×
21	×	×	○	×	○	×
22	○	×	○	×	○	×
23	×	○	○	×	○	×
24	○	○	○	×	○	×
25	×	×	×	○	○	×
26	○	×	×	○	○	×
27	×	○	×	○	○	×
28	○	○	×	○	○	×
29	×	×	○	○	○	×
30	○	×	○	○	○	×
31	×	○	○	○	○	×
32	○	○	○	○	○	×

Adresse n°	①	②	③	④	⑤	⑥
33	×	×	×	×	×	○
34	○	×	×	×	×	○
35	×	○	×	×	×	○
36	○	○	×	×	×	○
37	×	×	○	×	×	○
38	○	×	○	×	×	○
39	×	○	○	×	×	○
40	○	○	○	×	×	○
41	×	×	×	○	×	○
42	○	×	×	○	×	○
43	×	○	×	○	×	○
44	○	○	×	○	×	○
45	×	×	○	○	×	○
46	○	×	○	○	×	○
47	×	○	○	○	×	○
48	○	○	○	○	×	○
49	×	×	×	×	○	○
50	○	×	×	×	○	○
51	×	○	×	×	○	○
52	○	○	×	×	○	○
53	×	×	○	×	○	○
54	○	×	○	×	○	○
55	×	○	○	×	○	○
56	○	○	○	×	○	○
57	×	×	×	○	○	○
58	○	×	×	○	○	○
59	×	○	×	○	○	○
60	○	○	×	○	○	○
61	×	×	○	○	○	○
62	○	×	○	○	○	○
63	×	○	○	○	○	○
64	○	○	○	○	○	○

Conditions à respecter pour le remplacement

Si ce produit est utilisé comme pièce de rechange pour la carte adaptateur, veiller à programmer le commutateur SW01

(commutateur d'adresse réseau n°) de la carte adaptateur sur la même position qu'avant le remplacement.

6. Pour les clients

◆◆ Précautions pour l'utilisation de la télécommande ◆◆

1. Mettre la télécommande centralisée sous tension après l'alimentation de tous les climatiseurs. (systèmes de 16 unités : RBC-CR1-PE, systèmes de 64 unités : RBC-CR64-PE)

En cas de mise sous tension simultanée ou dans l'ordre incorrect du climatiseur et de la télécommande, le code de vérification [97] peut s'afficher temporairement sur la télécommande centralisée. Quand la connexion et l'adresse centrale sont correctes, le climatiseur connecté est affiché sur la télécommande centralisée.

2. Comme décrit ci-dessous, il y a des différences sur l'écran LCD et les restrictions individuelles pour l'utilisation de la commande filaire principale (RBC-AMT31E) et de la télécommande centralisée.

	Élément	Résumé		Mises en garde
		Télécommande principale	Télécommande centralisée	
1	Sélection de la vitesse du ventilateur			L'affichage de la sélection de la vitesse de l'air est différent.
2	Sélection de la vitesse du ventilateur en mode FAN			n'est pas affiché pendant l'utilisation de la télécommande principale. En sélectionnant côté central, s'affiche ensuite sur la télécommande principale. La vitesse de l'air est alors affichée sous forme de .
3	Sélection de la vitesse du ventilateur en mode DRY			est uniquement affiché sur la télécommande principale. est affiché sur la télécommande principale même quand la valeur de température/défecteur et la vitesse de l'air ont été modifiés automatiquement.
4	Réglage de la direction de l'air	 Réglage de la direction de l'air (aucun affichage)	[DÉFLECTEUR] [DÉFLECTEUR] Manuel	[DÉFLECTEUR] est uniquement affiché sur la télécommande principale. [DÉFLECTEUR] est affiché sur la télécommande principale quand le volet oscille et quand l'état de fonctionnement a changé (de MARCHE à ARRÊT) Règle la direction de l'air sur la télécommande principal.
5	Touche de vérification	Exécution du test (4 secondes)	Affichage du code et réinitialisation du contrôle (3 secondes)	Dans le cas d'une unité sans la fonction de réglage de la direction de l'air, la fonction est différente quand on appuie longtemps sur la touche . Si le fonctionnement de la télécommande centralisée est réinitialisé pendant le fonctionnement du climatiseur, le fonctionnement s'arrêtera temporairement. (anomalie/erreur du climatiseur annulée)
6	Code de vérification	Affichage 3 caractères (alphabétique + 2 numériques)	Affichage 2 caractères (alphabétiques ou numériques)	Le code de vérification affiché est différent. (Ex. Fonctionnement du flotteur Principal : [P10], Collectif : [0b]

3. Avec l'ancien modèle de télécommande(RBC-AM1E, AT1E), si Dernière commande prioritaire/Centre/Verrouillage est sélectionné sur la télécommande centralisée, l'affichage sera différent que sur la télécommande principale.

	Élément	Contenu		Élément
		Nouvelletélécommande (RBC-AMT31E) (aucun affichage)	Anciennetélécommande (RBC-AM1E,AT1E) (aucun affichage)	
1	Dernière commande prioritaire			Dernière commande prioritaire
2	Center	CENTER	CENTER s'allume	Center
3	Verrouillé	s'allume	CENTER clignote	Verrouillé

* Avant d'utiliser la télécommande, lire attentivement le Manuel du propriétaire.

4-7-3 Commande centralisée avec monospit (interface de connexion monospit)

MODÈLE : TCB-PCNT30TLE2

- Pour commander le super-digital inverter et le digital inverter, il faut utiliser l'interface de connexion monospit (TCB-PCNT30TLE2).
- Connecter le dispositif de commande centralisée au câblage de la commande centralisée.
- En cas de commande centralisée parmi des modèles monospit, s'assurer que SW01-1 est sur la position ON dans le système ayant le plus petit numéro d'adresse de circuit. (d'usine : SW01-1=OFF)

1. Connexion de câblage de commande

Utiliser un adaptateur pour chaque groupe dans un groupage (commande individuelle comprise).
Brancher l'adaptateur à l'unité intérieure de tête du groupage.

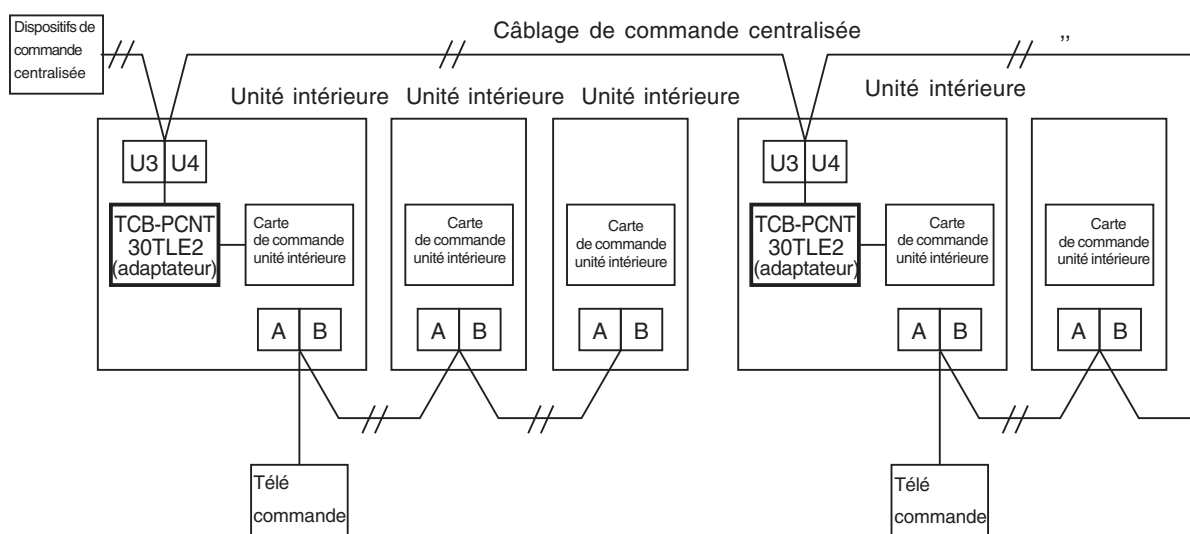

2. Schéma de raccordement avec une carte de commande intérieure

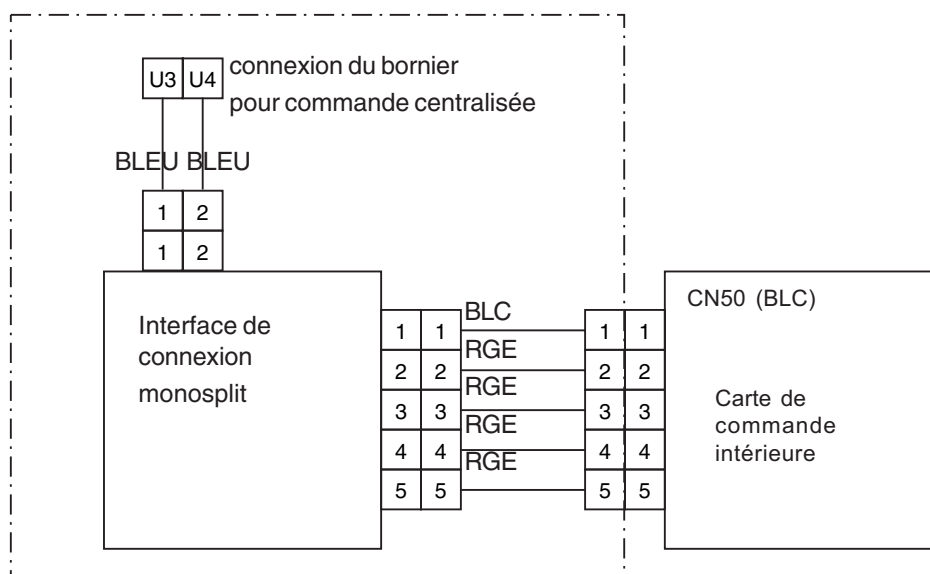

- Les éléments inclus dans cadre formé de tiret et de points sont des accessoires optionnels.
- Les câbles connectés aux bornes U3 et U4 sont sans polarité.

3. Programmation du commutateur sur la carte électronique

Dans le cas d'une commande centralisée parmi des modèles monosplit, il est nécessaire de configurer la résistance de terminaison.*

- La résistance de terminaison doit être configurée sur SW01.
- Veiller à configurer la résistance de terminaison sur la carte électronique connectée à l'unité intérieure en lui donnant le plus petit numéro d'adresse de circuit.

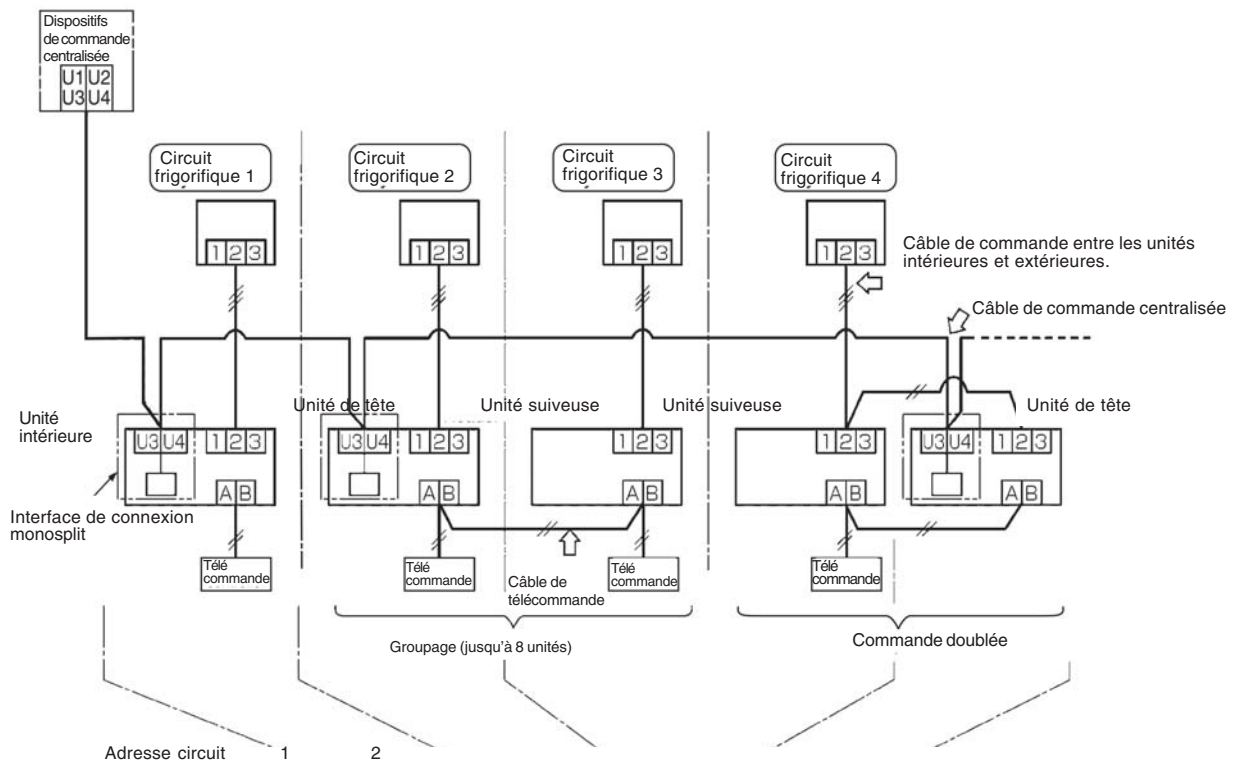

Adresse circuit	1	2	4	
Adresse circuit	1	2	4	
SW01-1	ON:	OFF		(d'usine : OFF)
SW01-2	OFF	OFF	OFF	(d'usine : OFF)
Remarques	SW01-1 OFF → ON		OFF	

(Référence) Programmation de SW01

SW01		Résistance de terminaison	Remarques
Bit 1 :	Bit 2 :		
OFF	OFF	Pas de terminaison	D'usine ou dans un système DRV combiné.
ON	OFF	100	D'usine ou dans un système DRV combiné.

* Si la commande centralisée est utilisée sur les systèmes DRV, régler sur la position ON la résistance de terminaison (SW30-2) sur l'unité extérieure de tête ayant le numéro d'adresse de circuit le plus bas et programmer sur la position OFF SW30-2 des autres unités de tête. (se reporter au point « 3-2-2 »).

Dans ce scénario, il n'est pas nécessaire de programmer la résistance de terminaison sur les modèles monosplit. (laisser SW01 sur la position programmée d'usine)

4. Installation

- Pour l'installation de la carte électronique et le retrait du câble de relais, attendre environ 1 minute après la mise hors tension de tous les climatiseurs et de la télécommande collective.
Sans ce délai, la carte adaptateur peut subir des dommages.

■ Cassette 4-voies

No.	Procédure
1	En utilisant l'entretoise (A), installer la carte adaptateur dans le boîtier électrique.
2	Installer le bornier de relais U3, U4 dans le boîtier électrique. • Serrer les vis en veillant à ne pas endommager le câble.
3	En utilisant le câble pour relais (A), brancher le bornier de relais U3, U4 dans le connecteur CN40 (bleu) de la carte adaptateur. En utilisant le câble pour relais (B), brancher le connecteur CN50 (blanc) sur la carte adaptateur intérieure avec CN51 (rouge) sur la carte adaptateur.

Détails

TCB-PCNT30TL

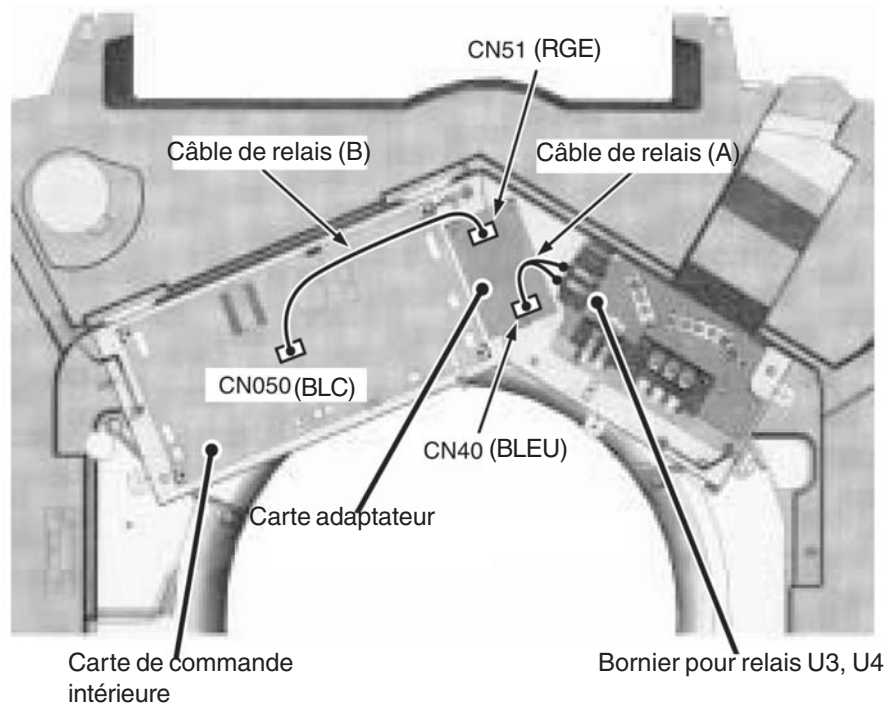

* Câble de relais (A)

Connexion entre le bornier de relais U3, U4 et CN40 (BLEU) sur la carte adaptateur.

Les câbles de raccordement sont sans polarité.

* Câble de relais (B)

Connexion entre CN50 (BLC) sur la carte intérieure et CN51 (RGE) sur la carte adaptateur.

* Pour installer la carte adaptateur dans le boîtier électrique, introduire les 3 entretoises (A) dans les trous correspondant de la carte.

* Après la connexion des câbles de relais (A) et (B), les attacher avec les câbles voisins à l'aide des colliers pour éviter qu'ils ne gênent.

* Pour les autres types d'unités intérieures, se reporter au Manuel d'installation qui accompagne l'adaptateur.

5. Configuration des adresses

■ Schéma

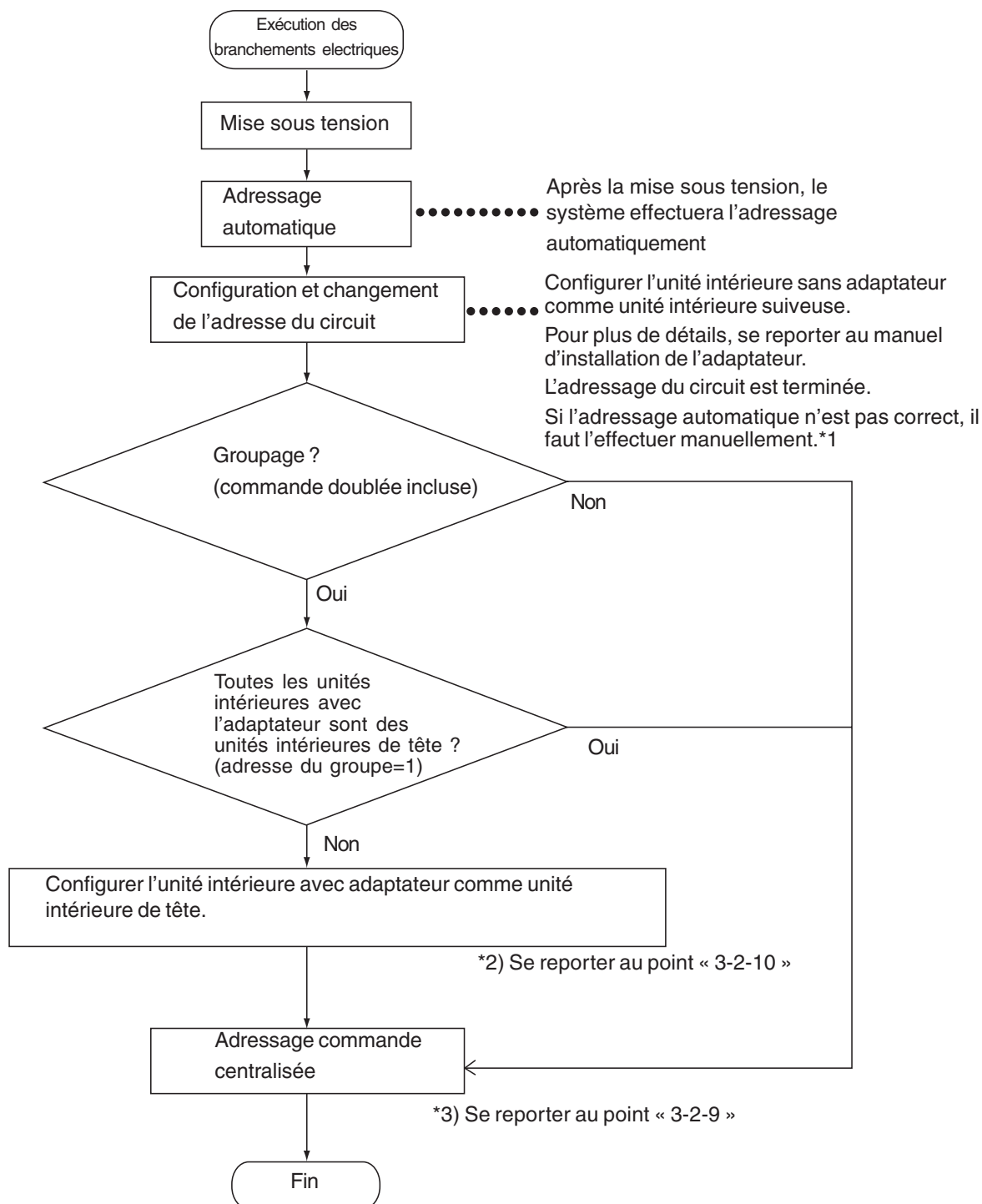

*1) Après l'adressage automatique, toutes les adresses de circuit deviennent « 1 », sauf dans un groupage quand une erreur d'adresse dupliquée « E08 » est affichée.

Il est ensuite nécessaire de changer l'adresse du circuit à partir de la télécommande filaire pour chaque système. (se reporter au point « 3-2-10 »).

Pour plus de détails, se reporter au manuel d'installation de l'adaptateur.

5

PLAN COTÉ

Commande filaire

RBC-AMT31E

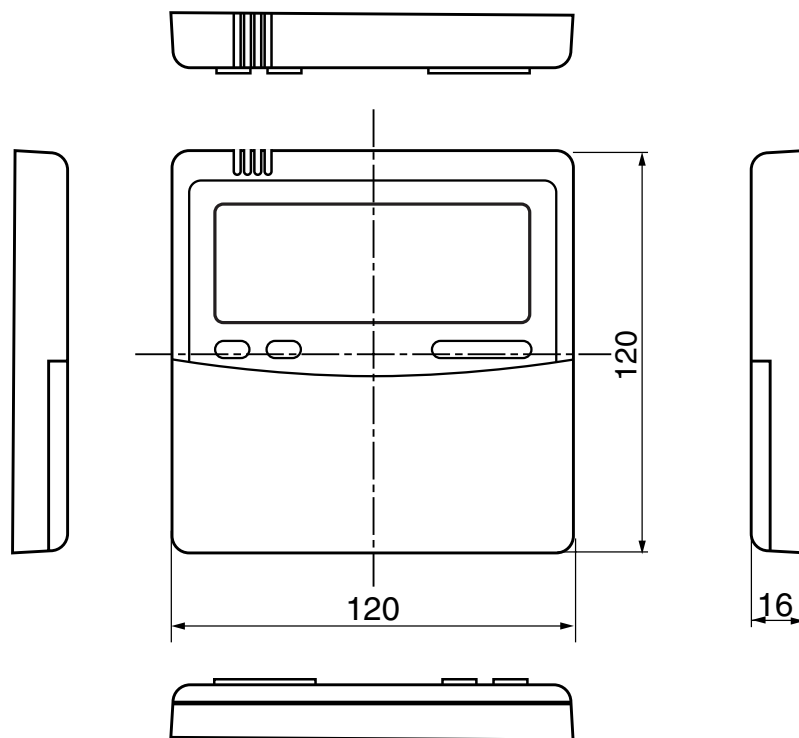

Commande filaire

RBC-AMT21E

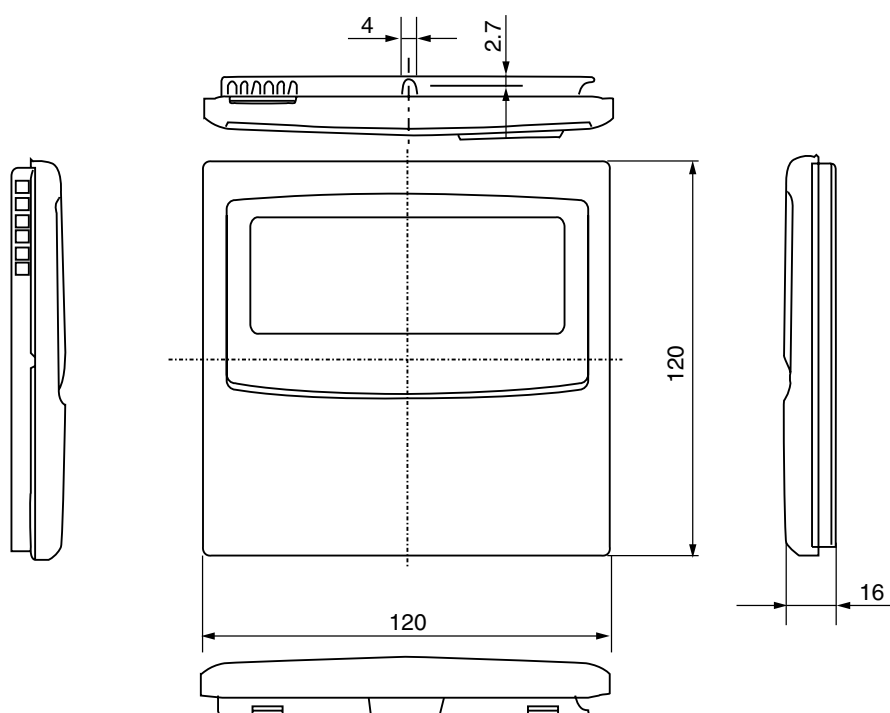

Commande filaire simplifiée

RBC-AS21E/RBC-AS21E2

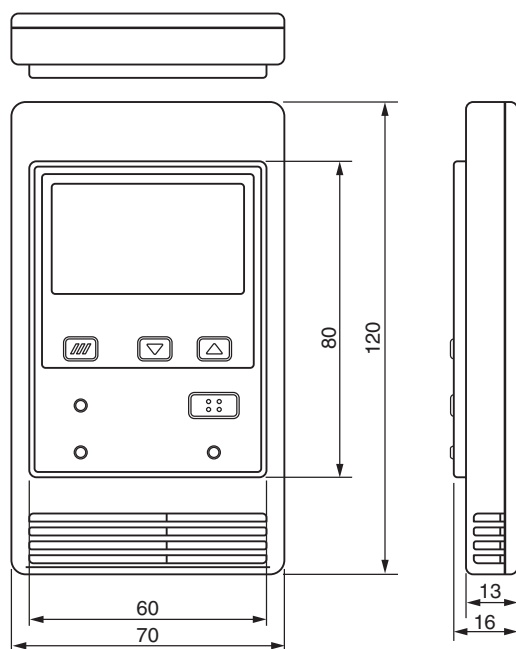

Kit de télécommande infrarouge

TCB-AX21U(W)-E/TCB-AX21U(W)-E2

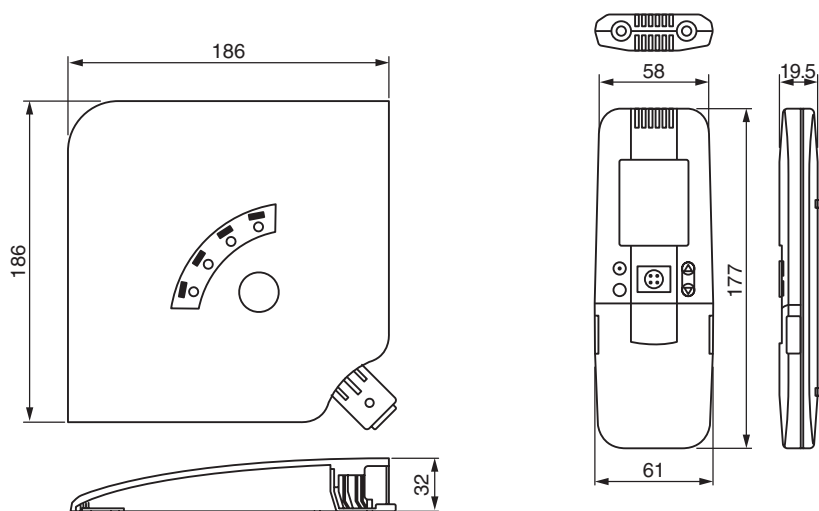

Kit de télécommande infrarouge

RBC-AX22CE/RBC-AX22CE2

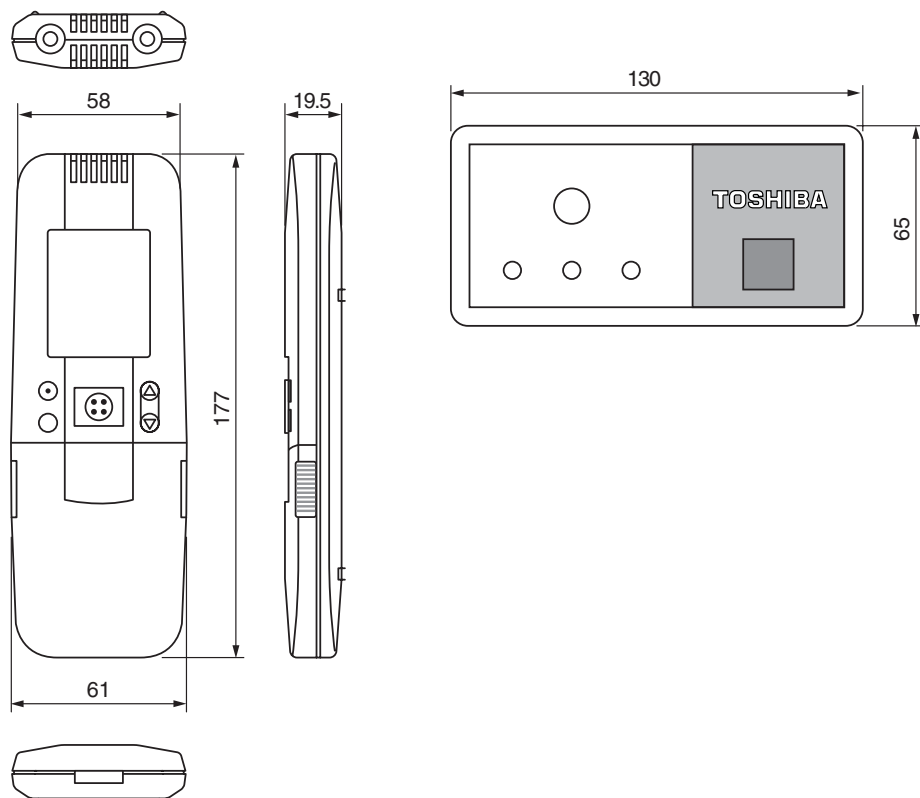

Kit de télécommande infrarouge

TCB-AX21E/TCB-AX21E2

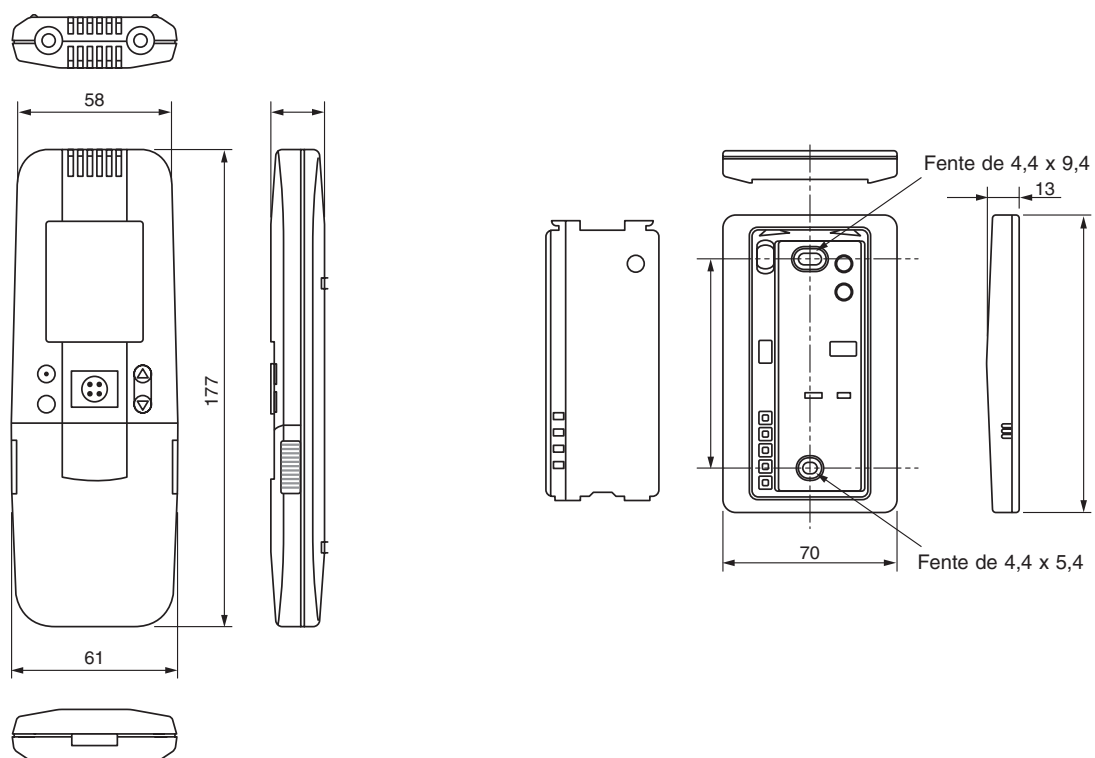

Horloge hebdomadaire

RBC-EXW21E/RBC-EXW21E2

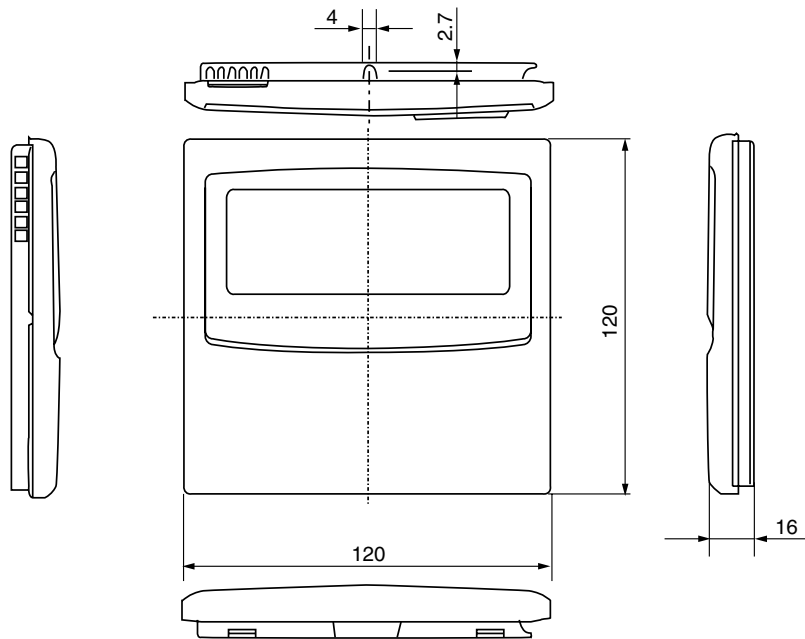

Télécommande centralisée

TCB-SC642TLE/TCB-SC642TLE2

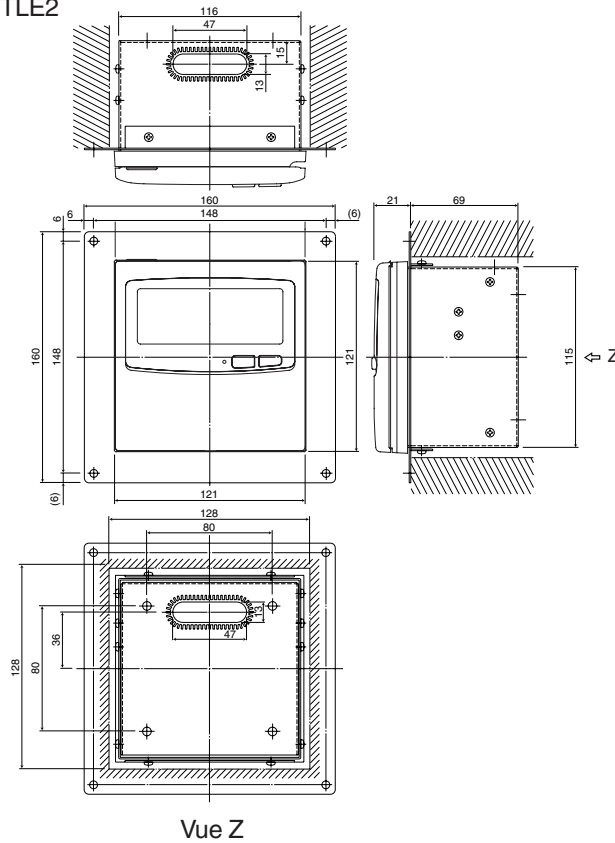

Commande marche/arrêt

TCB-CC163TLE2

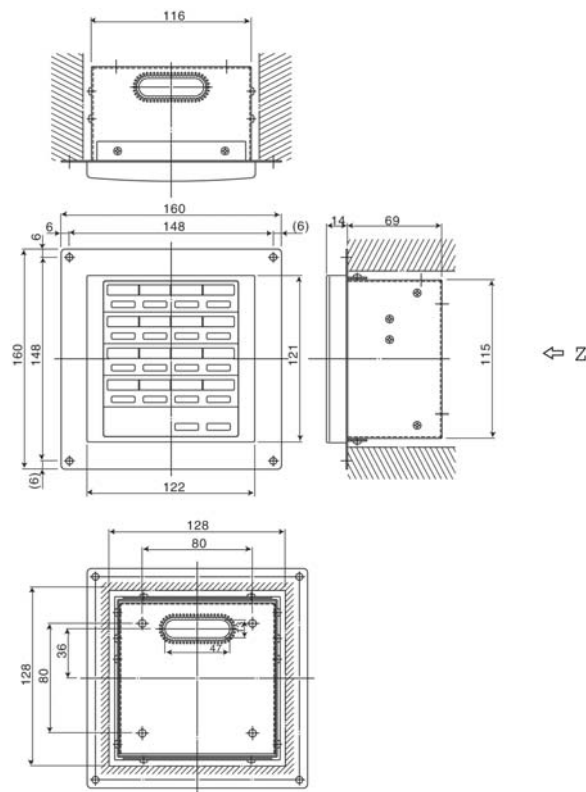

Sonde déportée

TCB-TC21LE/TCB-TC21LE2

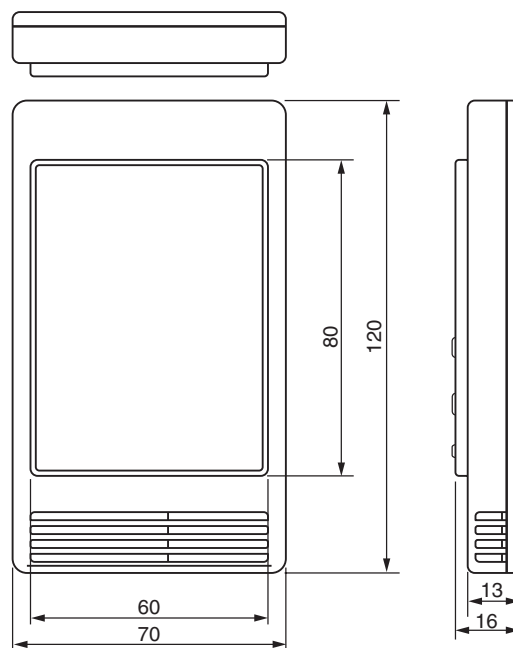

Passerelle LON

TCB-IFLN640TLE

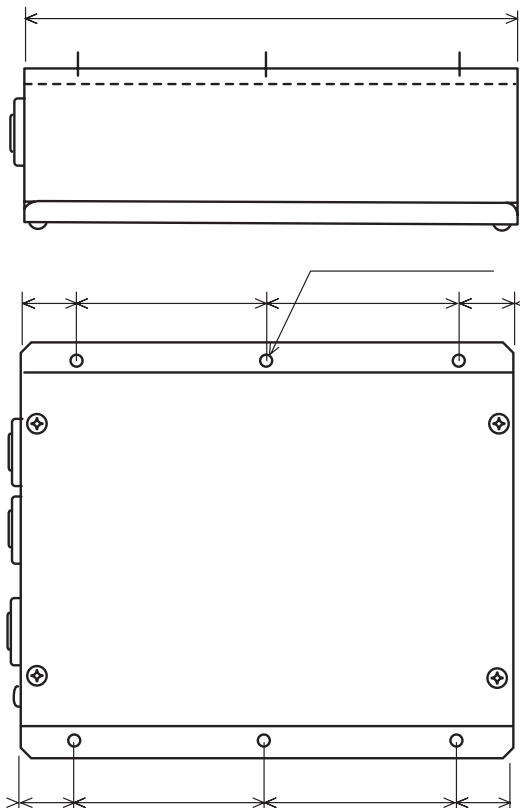

* Les cotes précises n'étaient pas disponibles au moment de la publication de ce document.

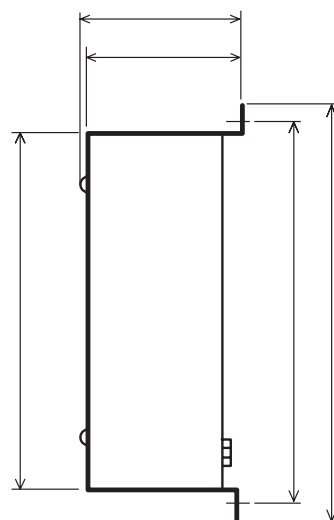

Interface relais TCS-Net

BMS-IFLSV1E

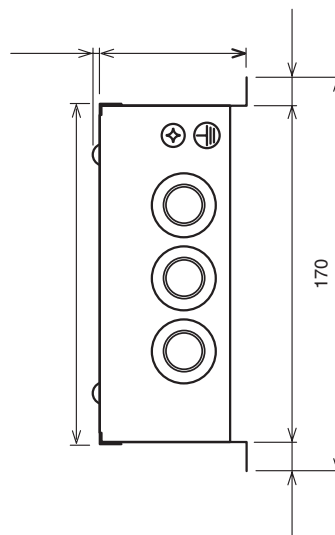
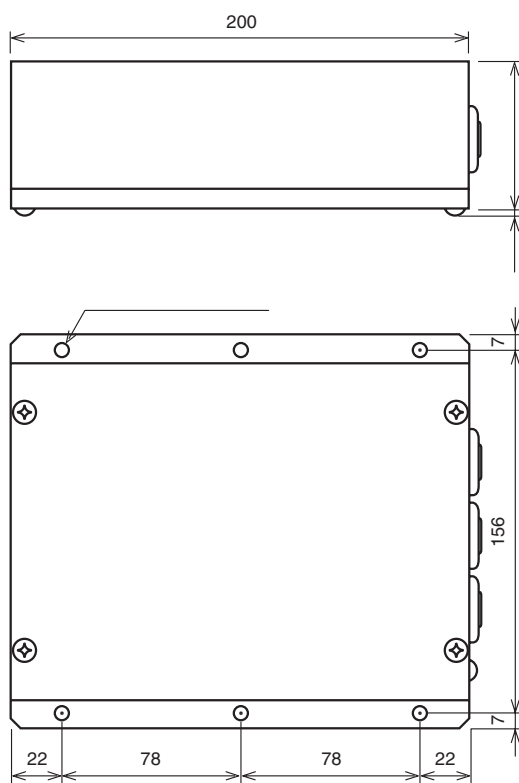

Commande à écran tactile

BMS-TP0640ACE
 BMS-TP5120ACE
 BMS-TP0640PWE
 BMS-TP5120PWE

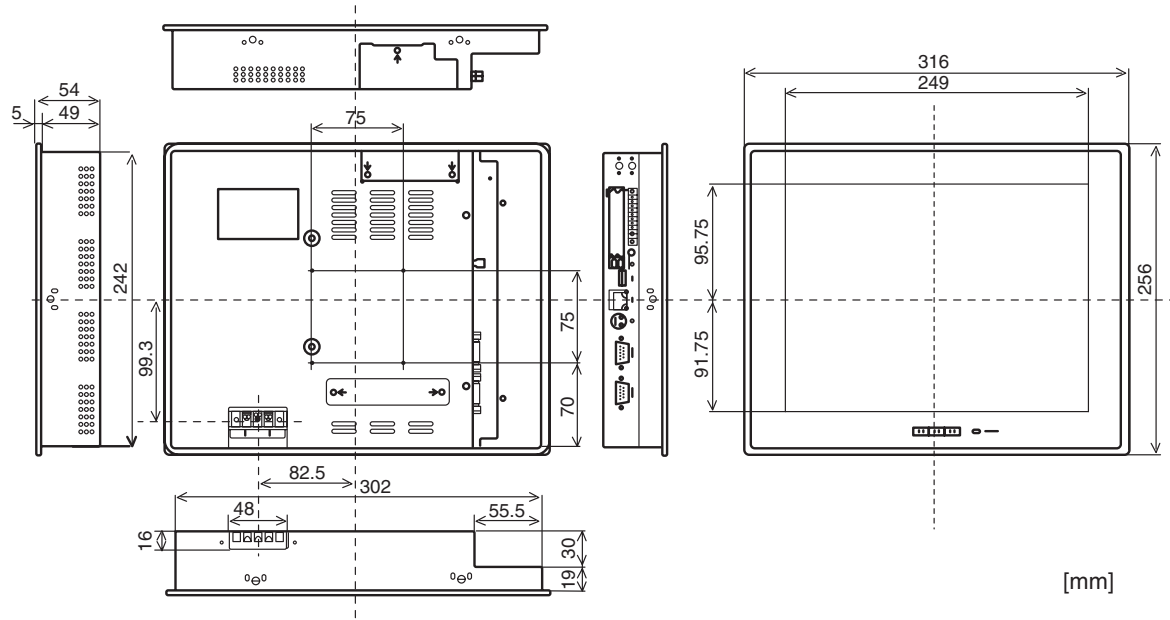

Serveur intelligent

BMS-LSV2E

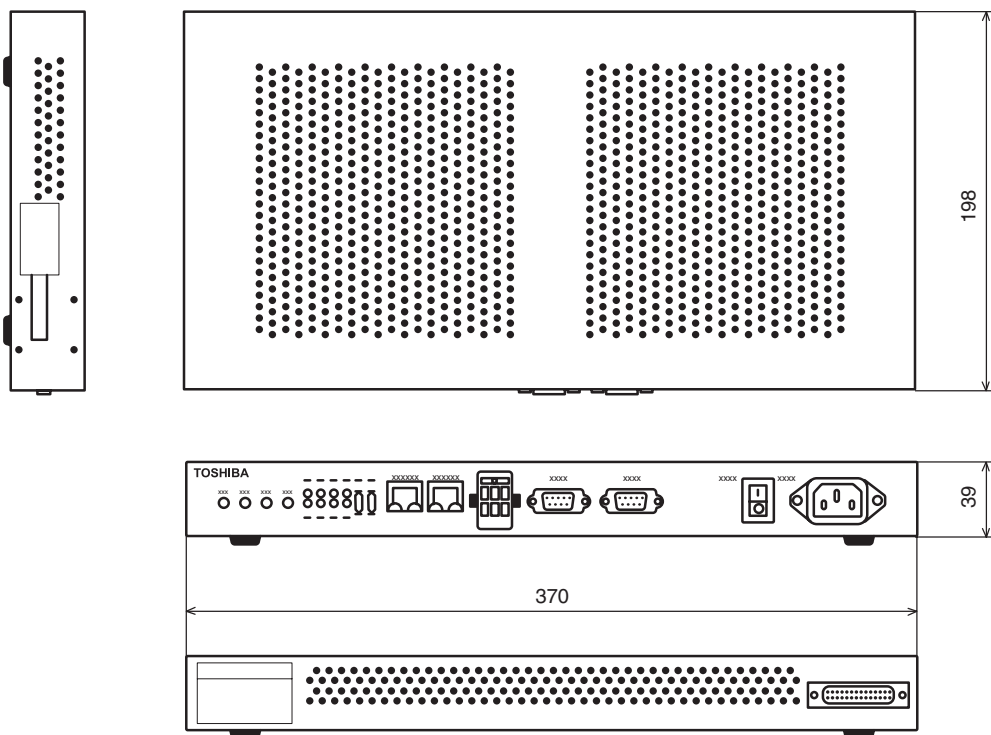

Interface relais de gestion de la consommation d'énergie/interface numérique des relais d'E/S

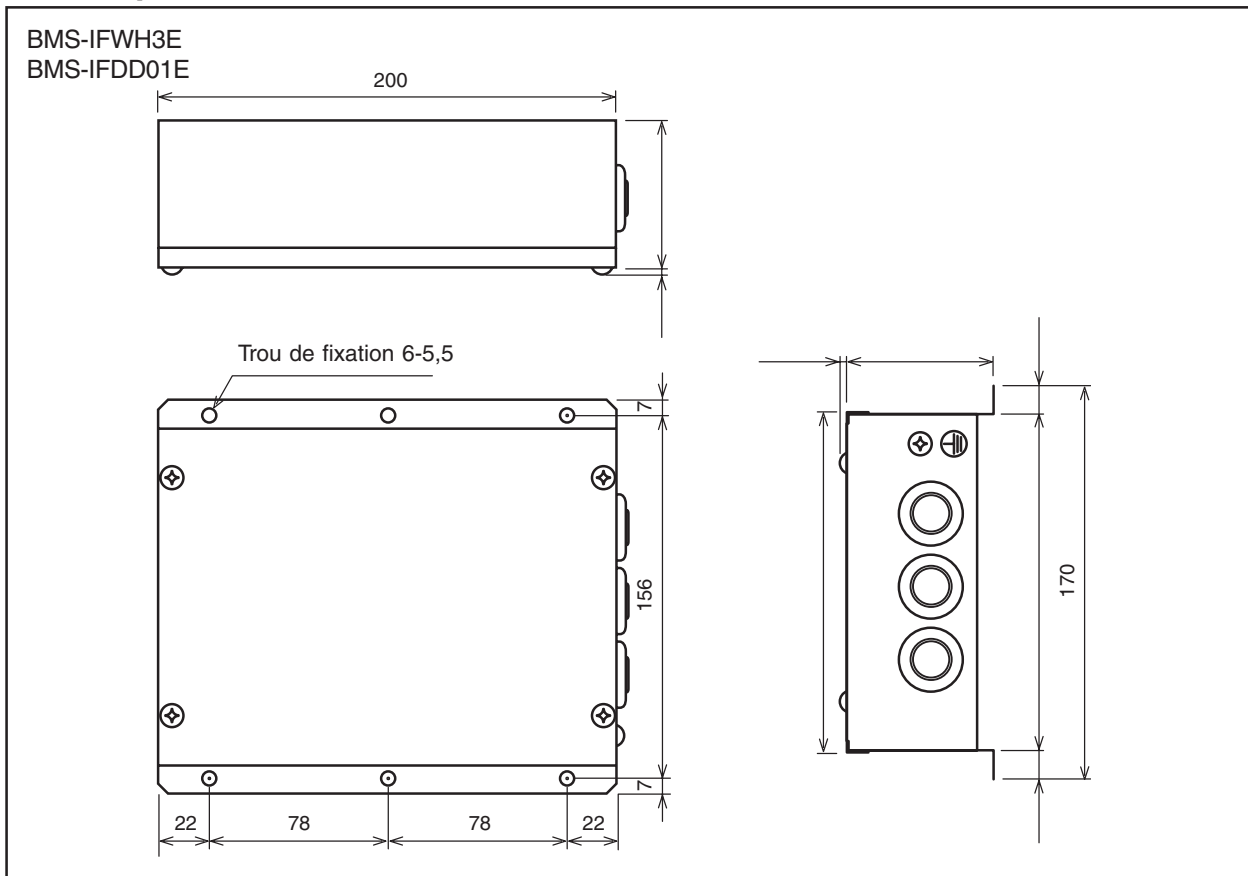

Commande centralisée sous Windows

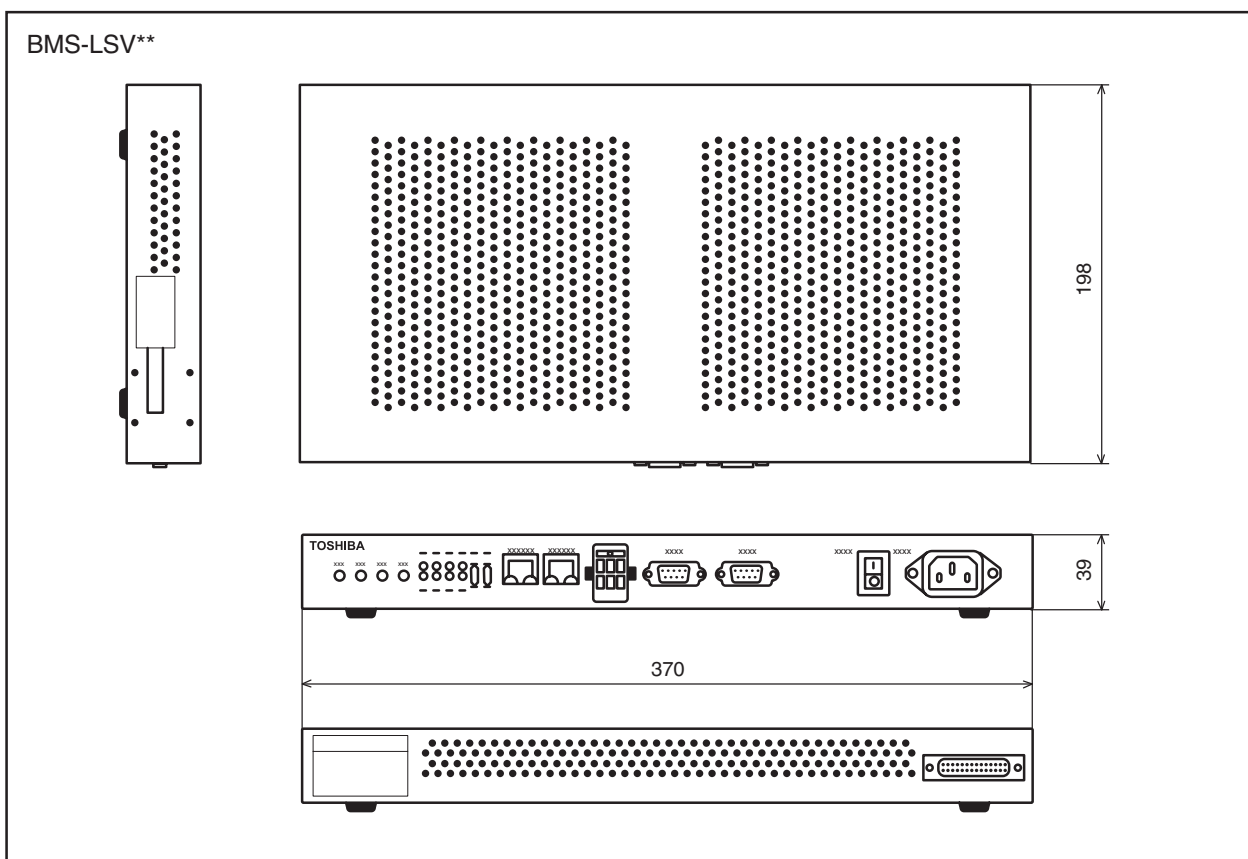

Dimensions

TCB-PCDM2E

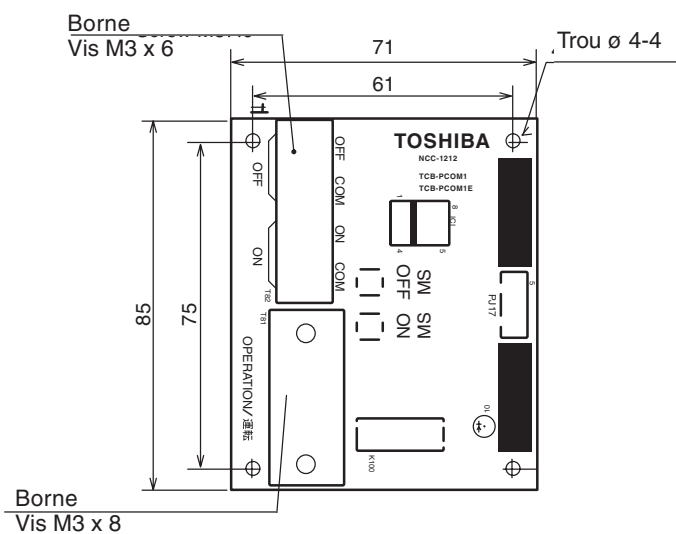

TCB-PCMO2E

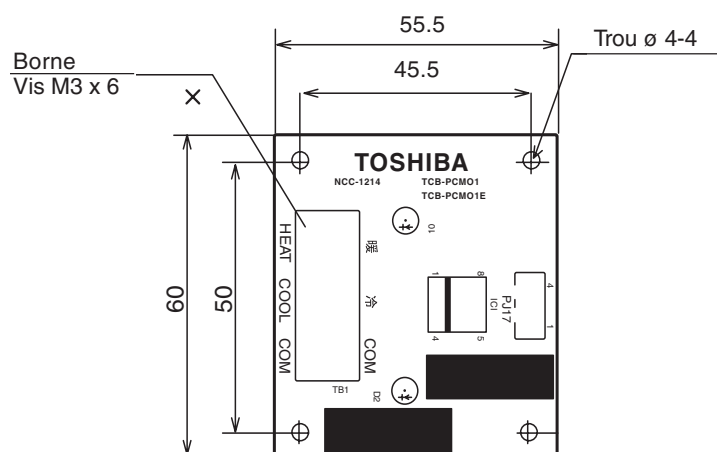

TCB-PCIN2E

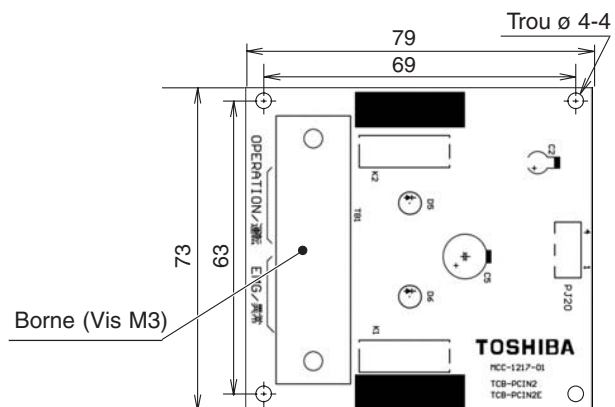

Réf. : TOS0612-DRV410_ACM-E (A04-007)

TOSHIBA

Toshiba Climatisation

 N°Azur 0 810 723 723

Les caractéristiques peuvent être modifiées sans préavis.

www.toshibaclim.com