

Pioneer

XC-P01-S/-K
XC-P01 DAB-S/-K

AMPLI-TUNER CD

COMPACT
disc
DIGITAL AUDIO

Conçu pour



iPod



iPhone

Découvrez les nombreux avantages offerts en enregistrant votre produit en ligne maintenant sur <http://www.pioneer.fr>
(ou <http://www.pioneer.eu>).

Mode d'emploi

ATTENTION

POUR ÉVITER TOUT RISQUE D'ÉLECTROCUTION, NE PAS ENLEVER LE COUVERCLE (NI LE PANNEAU ARRIÈRE). AUCUNE PIÈCE RÉPARABLE PAR L'UTILISATEUR NE SE TROUVE À L'INTÉRIEUR. CONFIER TOUT ENTRETIEN À UN PERSONNEL QUALIFIÉ UNIQUEMENT.

D3-4-2-1-1_B1_Fr

AVERTISSEMENT

Cet appareil n'est pas étanche. Pour éviter les risques d'incendie et de décharge électrique, ne placez près de lui un récipient rempli d'eau, tel qu'un vase ou un pot de fleurs, et ne l'exposez pas à des gouttes d'eau, des éclaboussures, de la pluie ou de l'humidité.

D3-4-2-1-3_A1_Fr

AVERTISSEMENT

Pour éviter les risques d'incendie, ne placez aucune flamme nue (telle qu'une bougie allumée) sur l'appareil.

D3-4-2-1-7a_A1_Fr

Milieu de fonctionnement

Température et humidité du milieu de fonctionnement : De +5 °C à +35 °C (de +41 °F à +95 °F) ; Humidité relative inférieure à 85 % (orifices de ventilation non obstrués)

N'installez pas l'appareil dans un endroit mal ventilé ou un lieu soumis à une forte humidité ou en plein soleil (ou à une forte lumière artificielle).

D3-4-2-1-7c*_A1_Fr

AVERTISSEMENT

Gardez les pièces de petite taille hors de la portée des bébés et des enfants. En cas d'ingestion accidentelle, veuillez contacter immédiatement un médecin.

D41-6-4_A1_Fr

PRÉCAUTION DE VENTILATION

Lors de l'installation de l'appareil, veillez à laisser un espace suffisant autour de ses parois de manière à améliorer la dissipation de chaleur (au moins 10 cm sur le dessus, 10 cm à l'arrière et 10 cm de chaque côté).

AVERTISSEMENT

Les fentes et ouvertures du coffret sont prévues pour la ventilation, pour assurer un fonctionnement stable de l'appareil et pour éviter sa surchauffe. Pour éviter les risques d'incendie, ne bouchez jamais les ouvertures et ne les recouvrez pas d'objets, tels que journaux, nappes ou rideaux, et n'utilisez pas l'appareil posé sur un tapis épais ou un lit.

D3-4-2-1-7b*_A1_Fr

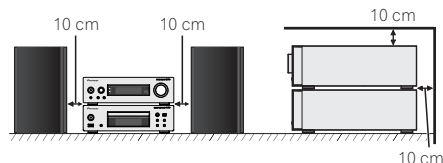

NOTE IMPORTANTE SUR LE CABLE D'ALIMENTATION

Tenir le câble d'alimentation par la fiche. Ne pas débrancher la prise en tirant sur le câble et ne pas toucher le câble avec les mains mouillées. Cela risque de provoquer un court-circuit ou un choc électrique. Ne pas poser l'appareil ou un meuble sur le câble. Ne pas pincer le câble. Ne pas faire de noeud avec le câble ou l'attacher à d'autres câbles. Les câbles d'alimentation doivent être posés de façon à ne pas être écrasés. Un câble abîmé peut provoquer un risque d'incendie ou un choc électrique. Vérifier le câble d'alimentation de temps en temps. Contacter le service après-vente PIONEER le plus proche ou le revendeur pour un remplacement.

S002*_A1_Fr

ATTENTION

Cet appareil est un produit laser de Classe 1, classé selon l'article IEC 60825-1:2007 relatif à la Sécurité des produits laser.

APPAREIL À LASER DE CLASSE 1

D58-5-2-2a_A2_Fr

ATTENTION

L'interrupteur \odot /I **STANDBY/ON** de cet appareil ne coupe pas complètement celui-ci de sa prise secteur. Comme le cordon d'alimentation fait office de dispositif de déconnexion du secteur, il devra être débranché au niveau de la prise secteur pour que l'appareil soit complètement hors tension. Par conséquent, veillez à installer l'appareil de telle manière que son cordon d'alimentation puisse être facilement débranché de la prise secteur en cas d'accident. Pour éviter tout risque d'incendie, le cordon d'alimentation sera débranché au niveau de la prise secteur si vous prévoyez une période prolongée de non utilisation (par exemple avant un départ en vacances).

D3-4-2-2-2a*_A1_Fr

Ce produit est destiné à une utilisation domestique générale. Toute panne due à une utilisation autre qu'à des fins privées (comme une utilisation à des fins commerciales dans un restaurant, dans un autocar ou sur un bateau) et qui nécessite une réparation sera aux frais du client, même pendant la période de garantie.

K041_A1_Fr

Information à destination des utilisateurs sur la collecte et l'élimination des équipements et batteries usagés

(Marquage pour les équipements)



Ces symboles qui figurent sur les produits, les emballages et/ou les documents d'accompagnement signifient que les équipements électriques et électroniques et batteries usagés ne doivent pas être jetés avec les déchets ménagers et font l'objet d'une collecte sélective.

Pour assurer l'enlèvement et le traitement appropriés des produits et batteries usagés, merci de les retourner dans les points de collecte sélective habilités conformément à la législation locale en vigueur.

(Exemples de marquage pour les batteries)



En respectant les circuits de collecte sélective mis en place pour ces produits, vous contribuerez à économiser des ressources précieuses et à prévenir les impacts négatifs éventuels sur la santé humaine et l'environnement qui pourraient résulter d'une mauvaise gestion des déchets.

Pour plus d'information sur la collecte et le traitement des produits et batteries usagés, veuillez contacter votre municipalité, votre service de gestion des déchets ou le point de vente chez qui vous avez acheté ces produits.

Ces symboles ne sont valables que dans les pays de l'Union Européenne.

Pour les pays n'appartenant pas à l'Union Européenne :

Si vous souhaitez jeter ces articles, veuillez contacter les autorités ou revendeurs locaux pour connaître les méthodes d'élimination appropriées.

K058a_A1_Fr

Condensation

Si vous transportez sans transition le lecteur d'un endroit froid dans un pièce chaude (en hiver, par exemple), ou si la température de la pièce où se trouve le lecteur augmente rapidement, des gouttelettes d'eau (condensation) peuvent se former à l'intérieur du lecteur (sur les pièces et la lentille). En cas de condensation, le lecteur ne fonctionne pas correctement et la lecture n'est pas possible. Laissez le lecteur en service pendant 1 ou 2 heures à la température ambiante (pour que l'humidité ait le temps de s'évaporer). Les gouttelettes d'eau se dissiperont et la lecture sera de nouveau possible.

De la condensation peut aussi se former en été si le lecteur est exposé à l'air d'un climatiseur. Dans ce cas, éloignez le lecteur du climatiseur.

S005_A1_Fr

N'installez pas les enceintes en hauteur sur un mur ou au plafond. La grille est conçue pour être démontable, et pour cette raison elle peut tomber et causer des dommages ou des blessures si les enceintes sont suspendues en hauteur.

SGK004_A1_Fr

N'attachez pas ces enceintes sur un mur ou au plafond car, en tombant, elles pourraient causer des blessures.

SGK007_A1_Fr

Nous vous remercions d'avoir acheté ce produit PIONEER. Pour en tirer le meilleur parti, veuillez lire ce mode d'emploi très attentivement. Il vous guidera dans l'utilisation de votre produit PIONEER.

Table des matières

Accessoires	4
Préparatifs	5
Généralités	5
Chargement des piles	5
Commandes	6
Télécommande	6
Face avant	9
Raccordement de vos appareils	10
Récepteur stéréo	10
Lecteur de CD	12
Raccordement du récepteur stéréo et du lecteur de CD	12
Branchement du cordon d'alimentation	12
Commandes générales	13
Pour allumer l'appareil	13
Réglage de l'horloge	13
Fonctions générales	13
Écoute de disques MP3/WMA ou CD	15
Lecture de disque	15
Diverses fonctions de disque	16
Lecture avancée de disques MP3/WMA ou CD	16
Mode dossier MP3/WMA (seulement pour des fichiers MP3/WMA)	17
Écoute de l'iPod/iPhone/iPad mini	19
Modèles supportés	19
Connexion de votre iPod/iPhone/iPad mini	19
Lecture d'un iPod/iPhone/iPad mini	19
Lecture à partir d'une mémoire de grande capacité USB ou d'un lecteur MP3	20
Raccordement d'un périphérique USB	20
Lecture à partir d'un périphérique USB	20
Écoute de la radio FM	21
Accord sur une station de radio FM	21
Utilisation du système RDS (Radio Data System)	22
Introduction à RDS	22

Écoute de la radio DAB (XC-P01DAB uniquement)	23
Sélection de DAB	23





Utilisation des fonctions de réveil et d'arrêt automatique	25
Réglage du minuteur de réveil	25
Mise en arrêt différée	25

Informations complémentaires	26
Dépannage	26
Condensation	26
En cas de problème	26
Réinitialisation des réglages d'usine, effacement de toute la mémoire	27
Avant de transporter l'appareil	27
Entretien de disques compact	27
Nettoyage de l'appareil	27
Avertissement lorsque l'appareil est installé dans un meuble fermé par une vitre	27
À propos des formats de fichiers de musique pouvant être lus	28
Spécifications	28
À propos de l'iPod/iPhone/iPad mini	29
Avis de non responsabilité concernant les contenus diffusés par un tiers	29

Le système récepteur XC-P01/XC-P01DAB CD se compose d'un récepteur stéréo et d'un lecteur de CD.

Accessoires

Veuillez vérifier la présence des accessoires suivants.

	
Télécommande x 1	Pile « AAA » x 2
	
Antenne FM x 1 (XC-P01 uniquement) Antenne DAB/FM x 1 (XC-P01DAB uniquement)	Câble audio RCA (prises rouge/blanche)
	Cordon secteur x 2 Fiche de précautions des enceintes Carte de garantie Ce mode d'emploi (CD-ROM) Guide rapide
Câble de la télécommande x 1	

Préparatifs

Généralités

- Installez l'appareil sur un socle stable, horizontal et exempt de vibrations.
- Mettez l'appareil à l'abri du soleil, de champs magnétiques, de la poussière excessive, de l'humidité et d'appareils électroniques (ordinateur domestique, télécopieur, etc.) pouvant générer du bruit.
- Ne placez rien sur l'appareil.
- Mettez l'appareil à l'abri de l'humidité, de la chaleur excessive (supérieure à 60 °C) ou du froid excessif.
- Si le système ne fonctionne pas correctement, débranchez le cordon d'alimentation secteur. Rebranchez le cordon d'alimentation secteur et rallumez le système.
- Par souci de sécurité, débranchez l'appareil en cas d'orage.
- Débranchez le cordon d'alimentation en le tenant par la fiche pour ne pas abîmer les fils internes.
- La prise CA est utilisée comme dispositif de déconnexion et doit rester aisément accessible.
- **N'ôtez pas l'enveloppe car cela pourrait provoquer une électrocution. Pour toute réparation interne, adressez-vous au revendeur PIONEER.**
- Veillez à ne pas couvrir les ouvertures de ventilation à l'aide de journaux, de nappes, de rideaux, etc.
- Ne posez aucune source de flamme nue, telle qu'une bougie, sur l'appareil.
- La mise au rebut des piles usagées doit être effectuée selon la réglementation environnementale.
- L'appareil est conçu pour une utilisation en climat tempéré.
- Ne touchez pas le panneau inférieur de ce récepteur stéréo lorsqu'il est sous tension ou juste après sa mise hors tension. Le panneau inférieur s'échauffe lorsque l'appareil est sous tension (ou juste après la mise hors tension) et cela pourrait provoquer des brûlures.

⚠ ATTENTION

- Respectez la tension indiquée sur l'appareil. Le fonctionnement sur une tension plus élevée est dangereux et risque de provoquer un incendie ou tout autre type d'accident. PIONEER ne sera pas tenu pour responsable des dommages causés par le non-respect de la tension spécifiée.

Chargement des piles

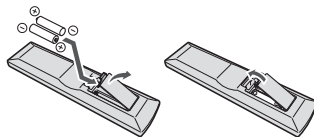

Les piles fournies avec l'appareil permettent d'effectuer les premières opérations ; il est possible qu'elles ne durent pas très longtemps. Nous recommandons l'usage de piles alcalines, dont la durée de vie est supérieure.

⚠ ATTENTION

- Une mauvaise utilisation des piles peut provoquer des accidents tels que des fuites ou des explosions. Veuillez observer les recommandations suivantes :
 - N'utilisez jamais des piles neuves et usagées dans le même appareil.
 - Insérez les piles en respectant les indications de polarité situées à l'intérieur du boîtier.
 - Des piles de même forme peuvent avoir des voltages différents. N'utilisez jamais des piles de voltage différent dans le même appareil.
 - Lors de l'insertion des piles, veillez à ne pas endommager les ressorts des bornes (–) de chaque pile. Les piles risqueraient de fuir ou de surchauffer.
 - Lorsque vous jetez des piles usagées, veuillez vous conformer aux normes et/ou aux règlements gouvernementaux et environnementaux en vigueur dans votre pays ou région.

⚠ AVERTISSEMENT

- N'utilisez ni ne conservez les piles sous la lumière directe du soleil ou dans un endroit excessivement chaud, comme à l'intérieur d'une voiture ou à proximité d'un appareil de chauffage. Les piles risqueraient de fuir, de surchauffer, d'exploser ou de s'enflammer. Leur durée de vie ou leur performance pourrait également être réduite.

Commandes

Télécommande

Certaines fonctions ne peuvent être utilisées que lorsque la télécommande est positionnée en mode commande du récepteur stéréo ou en mode commande du lecteur de CD, et d'autres fonctions peuvent être utilisées quel que soit le mode de la télécommande.

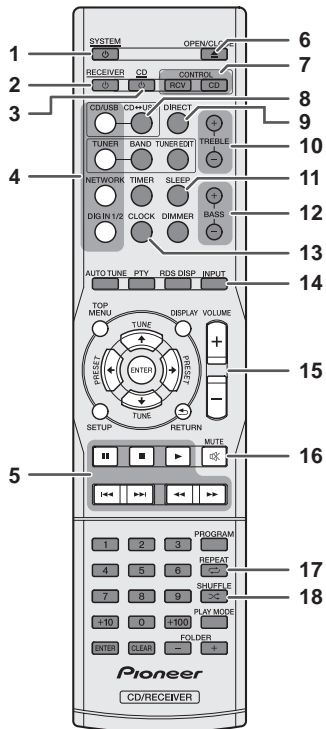

Touches pour les fonctions générales

Les fonctions suivantes sont disponibles quel que soit le mode de la télécommande.

1 SYSTEM

Appuyez sur cette touche pour mettre le récepteur stéréo et lecteur de CD sous tension et hors tension (page 13).

2 RECEIVER

Appuyez sur cette touche pour mettre le récepteur stéréo sous tension et hors tension (page 13).

3 CD

Appuyez sur cette touche pour mettre le lecteur de CD sous tension et hors tension (page 13).

4 Touches de fonction d'entrée

Ces touches permettent de sélectionner la source d'entrée du récepteur stéréo (page 14).

5 Touches de commande de la fonction de lecture

Utilisez ces touches pour contrôler la lecture.

6 OPEN/CLOSE

Appuyez sur cette touche pour ouvrir ou fermer le tiroir disque (page 15).

7 Touches de sélection du mode de la télécommande

CONTROL RCV – Appuyez sur cette touche pour utiliser les fonctions disponibles seulement en mode de commande récepteur stéréo.

CONTROL CD – Appuyez sur cette touche pour utiliser les fonctions disponibles seulement en mode commande lecteur de CD.

8 CD ↔ USB

Appuyez sur cette touche pour choisir la fonction CD ou iPod/USB pour le lecteur de CD.

9 DIRECT

Utilisez cette touche pour écouter la source dans la qualité de son originale (page 14).

10 TREBLE +/-

Appuyez sur cette touche pour ajuster les aigus (page 14).

11 SLEEP

Appuyez sur cette touche pour choisir le délai qui s'écoule avant que le récepteur ne s'éteigne (**Off -30 min. – 60 min. – 90 min.**). Vous pouvez vérifier le temps restant en appuyant une fois sur la touche **SLEEP** (page 25).

12 BASS +/-

Appuyez sur cette touche pour ajuster les graves (page 14).

13 CLOCK

Appuyez sur cette touche pour vérifier l'heure actuelle (page 13).

14 INPUT

Ces touches permettent de sélectionner la source d'entrée du récepteur stéréo (page 14).

15 VOLUME +/-

Ces touches permettent de régler le volume d'écoute (page 13).

16 MUTE

Cette touche permet de couper le son (page 14).

17 REPEAT

Appuyez sur cette touche pour rejouer la plage ou le fichier (pages 16, 19, 20).

18 SHUFFLE

Appuyez sur cette touche pour jouer les plages/fichiers en ordre aléatoire (pages 17, 19, 20).

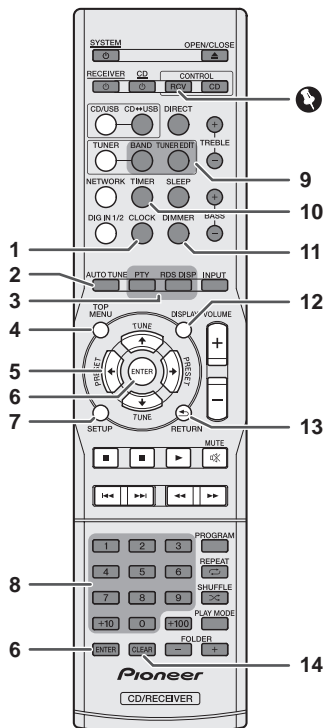

Touches disponibles pour le mode commande du récepteur stéréo

Les fonctions suivantes sont disponibles seulement quand la télécommande est en mode commande du récepteur stéréo.

Important

- Appuyez sur la touche **CONTROL RCV** avant d'appuyer sur les touches suivantes.

1 CLOCK

Appuyez sur cette touche pour régler l'horloge (page 13).

2 AUTO TUNE

Appuyez sur cette touche pour démarrer le balayage DAB automatique (XC-P01DAB uniquement) (page 23).

3 Touches de fonction RDS

PTY – Utilisez cette touche pour rechercher les types de programmes RDS (page 22).

RDS DISP – Appuyez sur cette touche pour afficher les différents types d'informations RDS disponibles (page 22).

4 TOP MENU

Appuyez sur cette touche pour afficher le menu de réglage DAB (XC-P01DAB uniquement) (page 24).

5 ↑/↓/←/→

Utilisez ces touches pour sélectionner les réglages du système et pour changer de mode.

TUNE ↑/↓ – Ces touches permettent de trouver les fréquences radio (pages 21, 23).

PRESET ←/→ – Ces touches permettent de sélectionner les stations de radio préréglées (pages 21, 22).

6 ENTER

Appuyez sur cette touche pour confirmer vos actions.

7 SETUP

Appuyez sur cette touche pour accéder au menu de configuration (pages 14, 27).

8 Touches numérotées

Ces touches permettent d'entrer des numéros (page 21).

9 Touches de commande du tuner

BAND – XC-P01 : Cette touche permet de naviguer entre les bandes radio FM ST (stéréo) et FM MONO (pages 21, 22).

XC-P01DAB : Cette touche permet de naviguer entre les bandes radio FM ST (stéréo), FM MONO et DAB (pages 21, 22, 23).

TUNER EDIT – Cette touche permet de mémoriser/nommer les stations pour pouvoir les rappeler par la suite (page 21).

10 TIMER

Appuyez sur cette touche pour régler le minuteur du réveil ou vérifier le réglage actuel (page 25).

11 DIMMER

Appuyez sur cette touche pour régler la luminosité de l'écran (page 13).

12 DISPLAY

Appuyez sur cette touche pour afficher des informations sur le mode en cours (pages 22, 24).

13 RETURN

Appuyez sur cette touche pour sortir de l'écran de menu actuel.

14 CLEAR

Appuyez sur cette touche pour réinitialiser les réglages spécifiés.

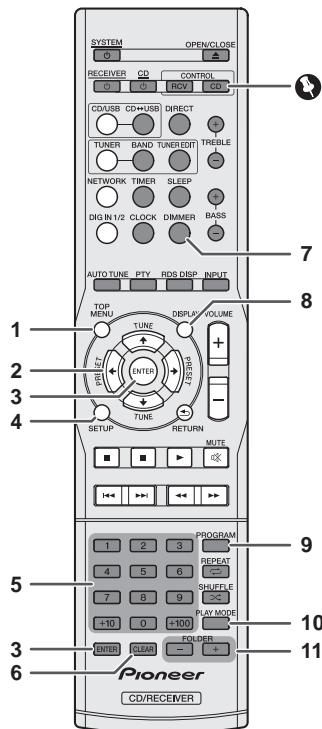

Touches disponibles pour le mode commande du lecteur de CD

Les fonctions suivantes sont disponibles seulement quand la télécommande est en mode commande du lecteur de CD.

Important

- Appuyez sur la touche **CONTROL CD** avant d'appuyer sur les touches suivantes.

1 TOP MENU

Appuyez sur cette touche pour afficher le menu principal iPod/iPhone/iPad mini (page 19).

2 ↑/↓/←/→

Utilisez ces touches pour sélectionner les réglages du système et pour changer de mode.

3 ENTER

Appuyez sur cette touche pour confirmer vos actions.

4 SETUP

Appuyez sur cette touche pour accéder au menu de configuration (pages 14, 27).

5 Touches numérotées

Ces touches permettent d'entrer des numéros (pages 16, 17, 20).

6 CLEAR

Appuyez sur cette touche pour effacer la plage programmée (page 17).

7 DIMMER

Appuyez sur cette touche pour régler la luminosité de l'écran (page 13).

8 DISPLAY

Appuyez sur cette touche pour afficher des informations sur le mode en cours (pages 17, 18).

9 PROGRAM

Appuyez sur cette touche pour configurer la lecture programmée (page 17).

10 PLAY MODE

Appuyez sur cette touche pour sélectionner le mode de lecture par dossier (page 18).

11 FOLDER +/-

Ces touches permettent de sélectionner un dossier sur un disque MP3/WMA ou sur un périphérique de stockage de masse USB (page 18).

Essai de la télécommande

Vérifiez la télécommande après avoir fait correctement tous les raccordements.

Dirigez la télécommande vers le capteur placé sur le récepteur stéréo. La télécommande peut être utilisée dans le rayon illustré ci-dessous :

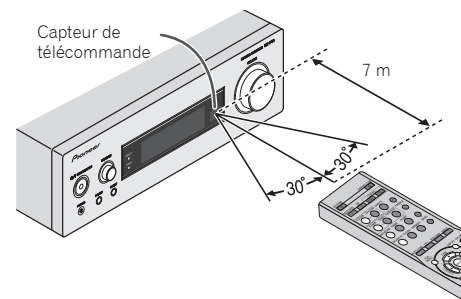

Face avant

Récepteur stéréo

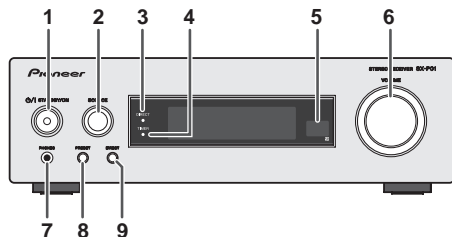

1 /I STANDBY/ON

Appuyez sur cette touche pour mettre le récepteur stéréo sous tension et hors tension (page 13).

2 SOURCE

Ces touches permettent de sélectionner la source d'entrée du récepteur stéréo (page 14).

3 DIRECT

S'allume quand la fonction DIRECT est activée (page 14).

4 TIMER

S'allume lorsque la minuterie est activée (page 25).

5 Capteur de télécommande

Reçoit les signaux de la télécommande.

6 Commande de VOLUME

Permet de régler le volume d'écoute (page 13).

7 Prise PHONES (casque/écouteurs)

Permet de brancher un casque ou des écouteurs. Lorsque le casque est branché, les enceintes ne fournissent aucun son (page 14).

8 PRESET

Ces touches permettent de sélectionner des stations de radio préréglées (page 21).

9 DIRECT

Utilisez cette touche pour écouter la source dans la qualité de son originale (page 14).

Lecteur de CD

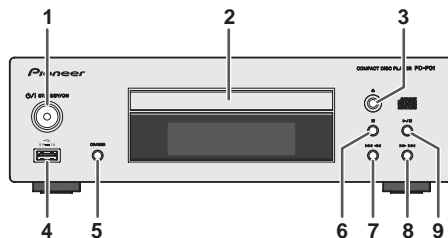

1 /I STANDBY/ON

Appuyez sur cette touche pour mettre le lecteur de CD sous tension et hors tension (page 13).

2 Tiroir d'insertion du disque

Placez le disque côté étiquette vers le haut (page 15).

3

Cette touche permet d'ouvrir ou de refermer le tiroir disque (page 15).

4 Connecteur iPod/iPhone/iPad mini/USB

Connectez votre source audio iPod/iPhone/iPad mini ou mémoire de masse USB sur cette prise (pages 19, 20).

5 CD/USB

Appuyez sur cette touche pour sélectionner la lecture du CD ou de l'iPod/USB.

6

Cette touche permet d'arrêter la lecture.

7

Cette touche permet de sélectionner la plage ou le dossier à lire.

8

Cette touche permet de sélectionner la plage ou le dossier à lire.

9

Cette touche permet de démarrer ou de relancer la lecture à partir du point de pause.

Raccordement de vos appareils

Avant d'effectuer ou de modifier les raccordements, mettez les appareils hors tension et débranchez le cordon secteur de la prise de courant.

Récepteur stéréo

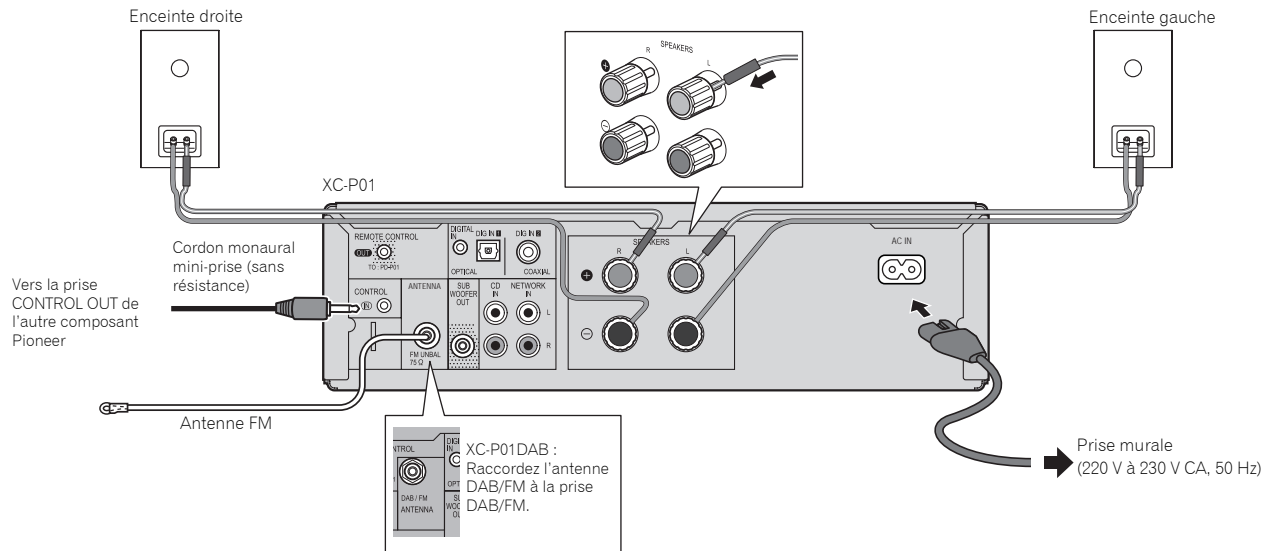

Raccordement des antennes

Antenne FM (XC-P01) ou antenne DAB/FM (XC-P01DAB) fournie :

Raccordez l'antenne filaire FM ou l'antenne filaire DAB/FM à la prise FM ou à la prise DAB/FM, et placez l'antenne filaire dans la direction où l'on peut recevoir le plus fort signal.

Antenne extérieure FM :

Utilisez une antenne extérieure FM (câble coaxial 75 ohms) pour obtenir une meilleure réception. Déconnectez le câble d'antenne FM fourni lorsque vous utilisez une antenne FM extérieure.

Remarque

- Placez l'antenne sur l'appareil ou près du cordon d'alimentation peut provoquer des parasites. Placez l'antenne loin de l'appareil pour une meilleure réception.

Raccordement des enceintes

Utilisez des enceintes de 4 ohms d'impédance au minimum ; des enceintes d'impédance inférieure pourraient endommager l'appareil.

- 1 **Desserrez les capuchons des bornes de sorties des enceintes.**
- 2 **Insérez les fils des câbles d'enceinte dans chacun des trous des bornes (fil positif (+) sur le capuchon rouge et fil négatif (-) sur le capuchon noir), puis resserrez les capuchons.**

Raccordement de vos appareils

- 3 Connectez l'autre extrémité des câbles aux bornes des enceintes (assurez-vous que les bornes positives et négatives (+/-) des enceintes correspondent à celles du récepteur).

ATTENTION

- Les bornes des haut-parleurs sont sous une **tension DANGEREUSE**. Pour éviter tout risque de décharge électrique lors du branchement et du débranchement des câbles d'enceinte, débranchez le cordon d'alimentation avant de toucher des parties non isolées.
- Ne vous trompez pas entre le canal droit et le canal gauche. L'enceinte de droite est celle située à droite quand on se place devant le système.
- Ne laissez pas les fils dénudés des enceintes être en contact.
- Assurez-vous que tous les fils dénudés du câble d'enceinte sont torsadés ensemble et insérés complètement dans la borne de l'enceinte. Si une partie du fil d'enceinte est exposé entre en contact avec le panneau arrière, l'alimentation peut être coupée par mesure de sécurité.

Commande de l'appareil en utilisant la télécommande d'un autre composant

Cet appareil peut être commandé en utilisant la télécommande d'un autre composant Pioneer si le récepteur stéréo est connecté à l'autre composant avec un cordon monaural mini-prise (disponible dans le commerce).

Utilisation d'un autre subwoofer

Vous pouvez raccorder un subwoofer avec un amplificateur à la prise SUBWOOFER OUT.

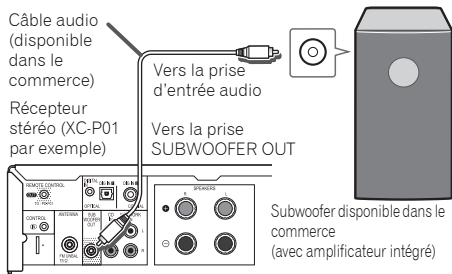

Remarque

- Aucun son ne sort d'un subwoofer ne disposant pas d'un amplificateur intégré.

Raccordement d'un appareil audio réseau

Vous pouvez raccorder un appareil audio réseau au récepteur stéréo avec un câble audio RCA (disponible dans le commerce).

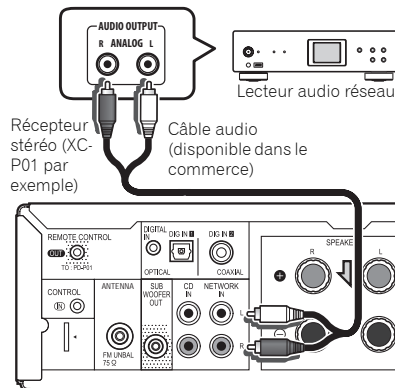

Remarque

- Pour sélectionner l'entrée **NETWORK** : Sur la télécommande : Appuyez sur la touche **NETWORK** ou appuyez répétitivement sur la touche **INPUT** jusqu'à ce que **NETWORK** s'affiche sur l'écran de la face avant. Sur le récepteur stéréo : Tournez le bouton **SOURCE** jusqu'à ce que **NETWORK** s'affiche sur l'écran de la face avant.

Raccordement d'un appareil audio numérique

Vous pouvez raccorder un appareil audio numérique au récepteur stéréo en utilisant un câble optique ou coaxial (disponible dans le commerce).

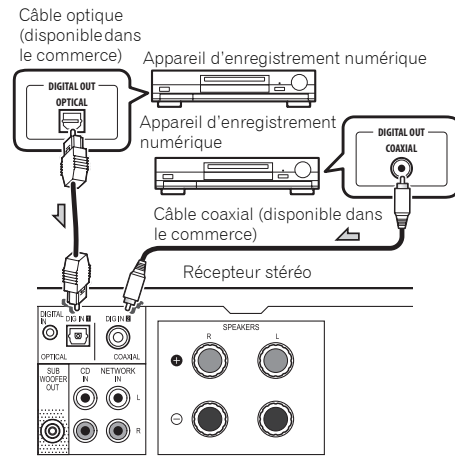

Remarque

- Pour sélectionner une entrée numérique : Sur la télécommande : Appuyez sur la touche **DIG IN 1/2** répétitivement ou appuyez sur la touche **INPUT** répétitivement jusqu'à ce que **DIGITAL IN 1** (pour l'entrée optique) ou **DIGITAL IN 2** (pour l'entrée coaxiale) s'affiche sur l'écran de la face avant. Sur le récepteur stéréo : Tournez le bouton **SOURCE** jusqu'à ce que **DIGITAL IN 1** (pour l'entrée optique) ou **DIGITAL IN 2** (pour l'entrée coaxiale) s'affiche sur l'écran de la face avant.
- Les formats de signaux numériques que le récepteur stéréo peut accepter en entrée incluent les signaux PCM linéaires avec une fréquence d'échantillonnage et un nombre de bits de quantification de 192 kHz/24 bits. (En fonction du type d'appareil connecté et de l'environnement, l'opération peut ne pas réussir.)

Raccordement de vos appareils

Lecteur de CD

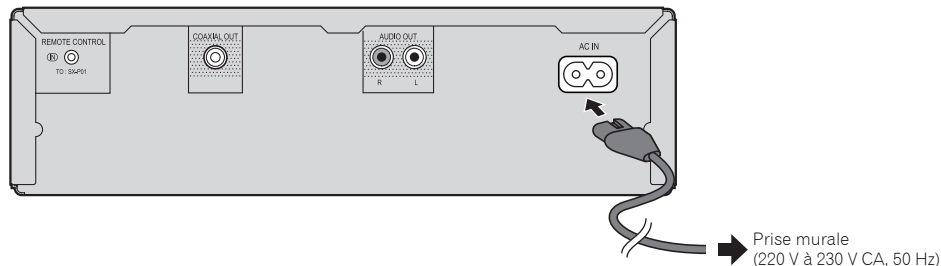

Remarque

- Raccordez le récepteur stéréo et le lecteur CD avec le câble de la télécommande fourni et un câble audio RCA.

Branchement du cordon d'alimentation

Après avoir vérifié tous les raccordements, brancher l'appareil.

ATTENTION

- Débranchez le cordon d'alimentation secteur de la prise murale si l'appareil doit rester inutilisé pendant une longue période.
- Tenez le cordon d'alimentation par sa prise lorsque vous le manipulez. Ne débranchez pas l'appareil en tirant sur le cordon et ne touchez jamais le cordon d'alimentation avec les mains mouillées ; vous pourriez provoquer un court-circuit ou un choc électrique. Ne posez pas l'appareil, un meuble ou tout autre objet, sur le câble, et ne pincez pas le câble. Ne faites pas de nœud avec le cordon d'alimentation et ne l'attachez pas avec d'autres cordons ou câbles. Les câbles d'alimentation doivent être installés de façon à ce que l'on ne puisse pas marcher dessus. Un câble abîmé peut provoquer un risque d'incendie ou un choc électrique. Vérifiez l'état du cordon de temps à autre. En cas d'endommagement, contactez le service après-vente PIONEER le plus proche ou votre revendeur local, pour remplacement.

Raccordement d'un appareil audio numérique

Vous pouvez raccorder le lecteur de CD à un appareil numérique en utilisant un câble coaxial (disponible dans le commerce).

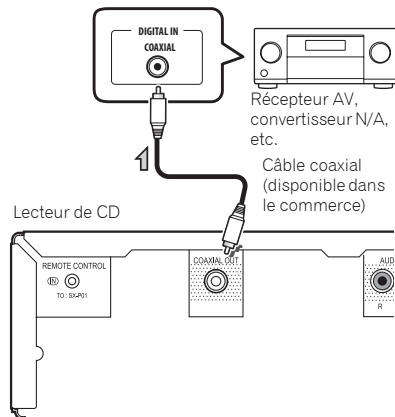

- Le signal audio de l'iPod/iPhone/iPad mini n'est pas émis par la prise COAXIAL OUT du lecteur de CD.

Raccordement du récepteur stéréo et du lecteur de CD

Raccordez le récepteur stéréo et le lecteur CD avec les câbles de la télécommande et audio RCA fournis.

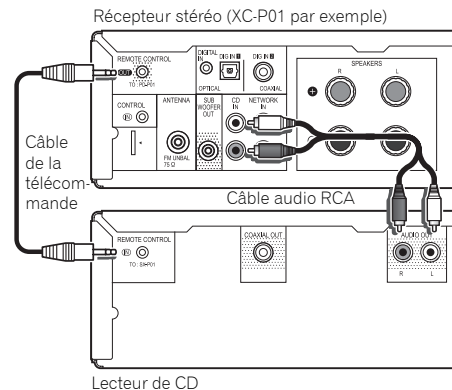

Commandes générales

Pour allumer l'appareil

Appuyez sur la touche **SYSTEM** de la télécommande pour allumer à la fois le récepteur stéréo et le lecteur de CD.

Pour allumer le récepteur stéréo seulement :

Appuyez sur la touche **RECEIVER** de la télécommande ou la touche **⊕/I STANDBY/ON** sur le récepteur stéréo.

Pour allumer le lecteur de CD seulement :

Appuyez sur la touche **CD** de la télécommande ou la touche **⊕/I STANDBY/ON** sur le lecteur de CD.

Après utilisation :

Pour éteindre l'appareil, appuyez sur la touche **SYSTEM** / **RECEIVER** / **CD** de la télécommande ou appuyez sur la touche **⊕/I STANDBY/ON** sur le récepteur stéréo/lecteur de CD.

Réglage de l'horloge

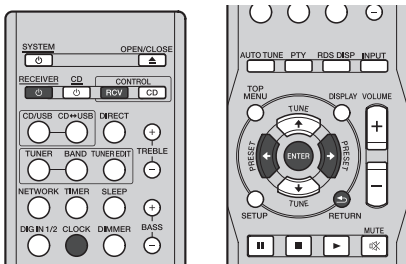

Dans cet exemple, l'horloge est réglée sur l'affichage 24 heures (0:00).

1 Allumez le récepteur stéréo.

Reportez-vous à la section *Pour allumer l'appareil* ci-dessus pour plus d'informations.

2 Appuyez sur la touche CONTROL RCV de la télécommande.

3 Appuyez sur la touche CLOCK de la télécommande.

Le jour et l'heure actuels sont affichés.

Le réglage par défaut (Sun 0:00) est affiché lorsque vous réglez l'horloge pour la première fois.

4 Appuyez sur la touche ENTER.

5 Utilisez les touches ←/→ pour régler le jour, puis appuyez sur ENTER.

6 Utilisez les touches ←/→ pour choisir entre l'affichage 24 heures ou 12 heures, puis appuyez sur ENTER.

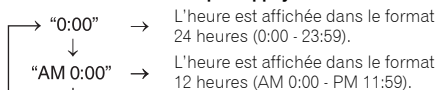

7 Utilisez les touches ←/→ pour régler l'heure, puis appuyez sur ENTER.

8 Utilisez les touches ←/→ pour régler les minutes, puis appuyez sur ENTER pour confirmer.

Remarque

- Appuyez sur la touche **CLOCK** ou **RETURN** pour quitter le mode réglage sans régler l'horloge.

Pour confirmer l'affichage de l'heure :

Appuyez sur la touche **CLOCK**. L'heure et le jour actuels sont affichés sur l'écran de la face avant du récepteur stéréo pendant 5 secondes.

Remarque

- L'affichage de l'heure et du jour actuels est annulé si :
 - le volume est réglé.
 - on appuie sur l'une des touches **SETUP**, **BASS +/-**, **TREBLE +/-**, **DIRECT** ou **SLEEP**.
 - le récepteur stéréo est mis hors tension.
 - la source d'entrée du récepteur stéréo est changée.

Pour remettre l'horloge à l'heure :

Suivez la procédure de « Réglage de l'horloge » à partir de l'étape 1.

Remarque

- Si le cordon secteur du récepteur stéréo est débranché de la prise murale, le réglage de l'horloge est remis à zéro. Réglez l'horloge.

Pour passer à l'affichage 24 heures ou 12 heures :

1 Effacez tous les contenus programmés.

Reportez-vous à la section *Réinitialisation des réglages d'usine, effacement de toute la mémoire* à la page 27 pour plus d'informations.

2 Effectuez le « Réglage de l'horloge » à partir de l'étape 1.

Fonctions générales

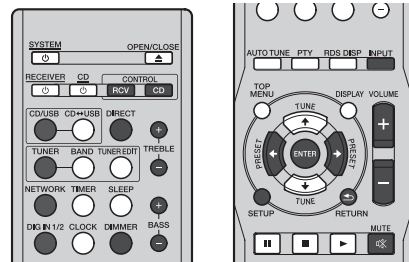

Contrôle de la luminosité de l'affichage

Sélectionnez le récepteur stéréo ou le lecteur de CD en appuyant sur la touche **CONTROL RCV** ou **CONTROL CD** de la télécommande.

Appuyez sur la touche **DIMMER** pour baisser la luminosité de l'écran. Quatre niveaux de luminosité sont disponibles.

Commande de volume

Appuyez sur la touche **VOLUME +/-** de la télécommande pour augmenter ou diminuer le volume, ou tournez le bouton **VOLUME** du récepteur stéréo vers la droite pour augmenter le volume ou vers la gauche pour le diminuer.

ATTENTION

- Le niveau sonore émis à un réglage donné du volume dépend, entre autres facteurs, du rendement des enceintes et du lieu d'utilisation. Il est conseillé d'éviter l'exposition à des niveaux de volume élevés. Éviter de trop élever le volume. Écoutez de la musique à des niveaux modérés. Un volume sonore excessif émis par les écouteurs et le casque peut endommager l'audition.

Remarque

- Si vous éteignez le récepteur stéréo avec le volume réglé à 61 ou plus haut puis le rallumez, le volume commence à 60.
- Lorsque la fonction **DIRECT** est désactivée, le volume peut être ajusté du minimum à 60.

Sourdisse

Le son est coupé temporairement quand on appuie sur la touche **MUTE** de la télécommande. Appuyez de nouveau pour restaurer le volume.

Fonction DIRECT

Appuyez sur la touche **DIRECT** de la télécommande ou du récepteur stéréo pour écouter la source sonore dans sa qualité sonore originale. Le voyant **DIRECT** s'allume sur l'écran de la face avant du récepteur stéréo quand la fonction DIRECT est activée. Appuyez à nouveau sur la touche **DIRECT** pour annuler la fonction DIRECT.

Remarque

- Si la fonction DIRECT est désactivée alors que le volume est réglé sur 61 ou plus, le volume est réglé automatiquement sur 60.

Commande des graves

Appuyez sur la touche **BASS +** de la télécommande pour renforcer les graves et sur la touche **BASS -** pour les atténuer.

Remarque

- Cette fonction n'est pas disponible quand la fonction DIRECT est activée.

Contrôle des aigus

Appuyez sur la touche **TREBLE +** de la télécommande pour renforcer les aigus et sur la touche **TREBLE -** pour les atténuer.

Remarque

- Cette fonction n'est pas disponible quand la fonction DIRECT est activée.

Sélection de l'entrée

Vous pouvez sélectionner la source du récepteur stéréo en appuyant répétitivement sur la touche **INPUT** ou en appuyant sur chacune des touches de sélection d'entrée (**CD/USB**, **TUNER**, **NETWORK** et **DIG IN 1/2**) de la télécommande, ou en tournant le bouton **SOURCE** sur le récepteur stéréo.

Remarque

- Si vous appuyez répétitivement sur la touche **INPUT** de la télécommande ou si vous tournez le bouton **SOURCE** du récepteur stéréo vers la droite, la source d'entrée est sélectionnée dans l'ordre suivant.



Si vous tournez le bouton **SOURCE** vers la gauche, l'ordre est inversé.

- La fonction de sauvegarde mettra le mode d'entrée en mémoire et le restaurera en cas de coupure de courant ou de débranchement du cordon secteur.

Casque/écouteurs

Branchez le casque (disponible dans le commerce) dans la prise PHONES du récepteur stéréo.

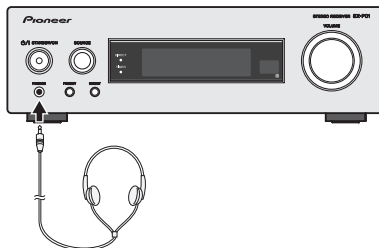

- Ne tournez pas le volume à fond à la mise en route et écoutez la musique à des niveaux modérés. Un volume sonore excessif émis par les écouteurs et le casque peut endommager l'audition.
- Avant de brancher ou de débrancher le casque, baissez le volume.
- Utilisez un casque muni d'une fiche de 3,5 mm de diamètre et ayant une impédance de 16 à 50 ohms. L'impédance préconisée est de 32 ohms.
- Le branchement du casque déconnecte automatiquement les enceintes.

Configuration de la fonction d'arrêt automatique

L'appareil s'éteint automatiquement si aucune opération n'est effectuée pendant un intervalle de temps spécifié.

- Réglage par défaut : 6H
- 1 Sélectionnez le récepteur stéréo ou le lecteur de CD en appuyant sur la touche **CONTROL RCV** ou **CONTROL CD** de la télécommande.
 - 2 Appuyez sur la touche **SETUP**.
 - 3 Appuyez sur **←/→** pour spécifier la durée de l'intervalle de temps.

Vous pouvez choisir entre les valeurs 0,5 (lecteur de CD seulement), 2, 4 ou 6 heures, ou OFF (pour la mise hors tension automatique désactivée).

- 4 Appuyez sur la touche **ENTER**.

Remarque

- Appuyez sur la touche **RETURN** pour quitter le mode réglage sans paramétrer la fonction mise hors tension automatique.

ATTENTION

- Si vous réglez la mise hors tension automatique pour le récepteur stéréo, le récepteur stéréo et le lecteur de CD sont automatiquement mis hors tension après l'écoulement de l'intervalle de temps spécifié. Si vous réglez la mise hors tension automatique pour le lecteur de CD, seul le lecteur de CD est automatiquement mis hors tension après l'écoulement de l'intervalle de temps spécifié.

Écoute de disques MP3/WMA ou CD

Lecture de disque

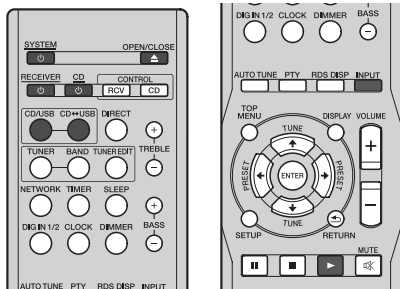
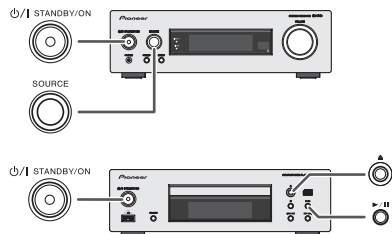

Ce système peut lire un CD, CD-R/RW standard en format CD et un CD-R/RW avec des fichiers MP3 ou WMA.

Important

- Reportez-vous à la section *À propos des formats de fichiers de musique pouvant être lus* à la page 28 pour des détails sur les formats de fichier musique supportés.
- Ce système ne peut pas enregistrer sur un CD-R/RW.

- Certains disques audio CD-R et CD-RW peuvent être illisibles à cause de l'état du disque ou du dispositif utilisé pour l'enregistrement.

1 Allumez le récepteur stéréo et le lecteur de CD.

Reportez-vous à la section *Pour allumer l'appareil* à la page 13 pour plus d'informations.

2 Appuyez sur la touche CD/USB de la télécommande pour choisir l'entrée CD/USB pour le récepteur stéréo.

Vous pouvez aussi sélectionner l'entrée CD/USB en appuyant répétitivement sur la touche **INPUT** de la télécommande ou en tournant le bouton **SOURCE** du récepteur stéréo.

3 Appuyez sur la touche CD ↔ USB de la télécommande pour sélectionner la fonction CD pour le lecteur de CD.

Vous pouvez aussi sélectionner la fonction CD en appuyant sur la touche **CD/USB** du lecteur de CD.

4 Appuyez sur ▲ OPEN/CLOSE pour ouvrir le tiroir disque.

Vous pouvez aussi utiliser la touche ▲ du lecteur de CD.

5 Placez un disque sur le tiroir disque, côté étiquette vers le haut.



6 Appuyez sur la touche ▲ OPEN/CLOSE pour fermer le tiroir disque.

Vous pouvez aussi utiliser la touche ▲ du lecteur de CD.

7 Appuyez sur la touche ► pour commencer la lecture.

Vous pouvez aussi utiliser la touche ►/II du lecteur de CD. Après la lecture de la dernière page, l'appareil s'arrête automatiquement.

ATTENTION

- Ne placez pas deux disques dans un seul tiroir disque.
- Ne jouez pas des disques de forme spéciale (cœur, octogone, etc.). Cela pourrait provoquer des dysfonctionnements.
- Ne poussez pas le tiroir en cours de mouvement.
- S'il se produit une panne de courant alors que le tiroir est ouvert, attendez le rétablissement du courant.
- Veillez à placer le disque de 8 cm au centre du tiroir de disque.

Remarque

- « Can't Play » s'affiche pour un fichier qui ne peut pas être lu par ce lecteur de CD.
- L'appareil prend plus de temps (environ 20 à 90 secondes) pour lire un disque MP3/WMA qu'un CD ordinaire à cause de la structure de ses informations.
- L'indication « MP3 » ou « WMA » apparaît après la lecture des informations sur un disque MP3 ou WMA.
- En cas d'interférence radio ou sur la télévision pendant l'utilisation de CD, éloignez l'appareil du téléviseur ou du poste de radio.

Diverses fonctions de disque

Fonction	Sur le lecteur de CD	Télécommande	Opération
Lecture			Appuyez sur cette touche pendant le mode d'arrêt.
Arrêt			Appuyez sur cette touche pendant la lecture.
Pause			Appuyez sur cette touche pendant la lecture. Appuyez sur la touche ► ou ►/ pour reprendre la lecture depuis le point d'arrêt.
Plage précédente/suivante			Appuyez sur ces touches pendant le mode d'arrêt ou la lecture. Si vous appuyez sur la touche en mode arrêt, appuyez sur la touche ► ou ►/ pour démarrer la lecture de la plage désirée.
Avance/recul rapide			Appuyez et maintenez enfoncée une de ces touches pendant lecture. Relâchez la touche pour reprendre la lecture.

Reprendre la lecture :

Si l'on appuie sur la touche pendant la lecture d'un disque, la lecture s'arrête et le système mémorise la plage arrêtée. Pour reprendre la lecture de la plage que vous avez arrêtée, appuyez sur la touche ► (►/||) pendant que clignote sur l'écran de la face avant du lecteur de CD. La lecture reprend au début de la plage que vous avez arrêtée.

Pour annuler la reprise de la lecture :

Appuyez sur la touche pendant que le voyant clignote sur l'écran de la face avant du lecteur de CD.

Lecture avancée de disques MP3/WMA ou CD

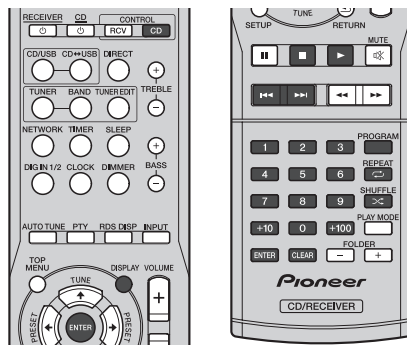

Recherche directe de plages

Avec les touches numérotées, vous pouvez choisir la plage du disque en cours que vous voulez lire.

- Appuyez sur la touche CONTROL CD de la télécommande.
- Utilisez les touches numérotées pour choisir la plage à lire.
 - Les touches numérotées permettent de sélectionner un numéro de plage jusqu'à 9.
 - Pour sélectionner le numéro 10 ou supérieur, utilisez la touche « +10 ».
 - Pour sélectionner le numéro 100 ou supérieur, utilisez la touche « +100 ».

A. Par exemple, pour choisir 13

- Appuyez sur la touche « +10 ».
- Appuyez sur la touche « 3 ».



Numéro de la plage choisie

B. Par exemple, pour choisir 130

- Appuyez sur la touche « +100 ».
- Appuyez trois fois sur la touche « +10 ».
- Appuyez sur la touche « 0 ».

Remarque

- Un numéro de plage supérieur au nombre de plages sur le disque ne peut pas être sélectionné.
- La recherche directe n'est pas possible en mode de lecture aléatoire.

Pour arrêter la lecture :

Appuyez sur la touche .

Lecture répétée

Avec la répétition de la lecture, l'appareil peut relire continuellement une plage, toutes les plages ou une séquence programmée.

- « » s'affiche pendant la lecture répétée.

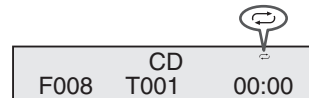

Pour répéter la lecture d'une plage :

Appuyez à plusieurs reprises sur la touche REPEAT jusqu'à ce que l'indication « Repeat One » apparaisse. Appuyez sur la touche ► (►/||).

Pour répéter toutes les plages :

Appuyez à plusieurs reprises sur la touche REPEAT jusqu'à ce que l'indication « Repeat All » apparaisse. Appuyez sur la touche ► (►/||).

Pour répéter des plages souhaitées :

Exécutez les étapes de Lecture programmée (format CD uniquement) à la page 17, puis appuyez répétitivement sur la touche REPEAT jusqu'à ce que « Repeat All » s'affiche.

Pour annuler la répétition :

Appuyez à plusieurs reprises sur la touche REPEAT jusqu'à ce que l'indication « Repeat Off » apparaisse et que l'indication « » disparaisse.

Remarque

- Après avoir effectué une lecture répétée, veillez à appuyer sur la touche . Sinon, le disque sera lu continuellement.

Écoute de disques MP3/WMA ou CD

Lecture aléatoire

Cette fonction permet de lire automatiquement les plages d'un disque dans un ordre aléatoire.

- «  » s'affiche pendant la lecture aléatoire.

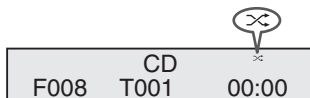

Pour lire toutes les plages dans un ordre aléatoire :

Appuyez sur la touche **SHUFFLE** de la télécommande.

Pour annuler le mode de lecture aléatoire :

Appuyez sur la touche **SHUFFLE** pour que l'indication «  » disparaisse.

Remarque

- Vous pouvez passer à la plage suivante sélectionnée par la fonction de lecture aléatoire en appuyant sur la touche **▶▶▶** pendant la lecture aléatoire. Par contre, la touche **◀◀◀** ne permet pas de revenir à la plage précédente. Le début de la plage en cours de lecture sera repéré.
- En mode de lecture aléatoire, l'appareil choisit et lit automatiquement les plages. (Vous ne pouvez pas choisir l'ordre de lecture des plages.)

Lecture programmée (format CD uniquement)

Vous pouvez sélectionner jusqu'à 32 plages pour la lecture dans un ordre souhaité.

- Appuyez sur la touche **CONTROL CD** de la télécommande.
- Appuyez sur la touche **PROGRAM** en mode arrêt pour saisir le mode de programmation.

PROGRAM
P - 01 ← T - -

- Utilisez les touches **◀◀** ou **▶▶** ou les touches numérotées de la télécommande pour sélectionner la plage souhaitée.

PROGRAM
P - 01 ← T 05

- Appuyez sur la touche **ENTER** pour stocker le numéro de plage.

- Répétez les étapes 3 et 4 pour les autres plages.

32 plages au total sont programmables. En cas d'erreur, les plages programmées peuvent être effacées en appuyant sur la touche **CLEAR**.

- Appuyez sur la touche **▶ (▶/II)** pour commencer la lecture.

Ajout de plages à la programmation :

Arrêtez la lecture, puis suivez les étapes 3 et 4 pour ajouter des plages. Les nouvelles plages seront stockées après la dernière plage du programme précédent.

Pour supprimer les plages programmées :

Appuyez sur la touche **CLEAR**. La dernière plage est supprimée. Répétez les opérations pour supprimer toutes les plages à supprimer.

Remarque

- Lorsqu'un disque est éjecté, le programme est automatiquement annulé.
- Si le lecteur de CD est mis hors tension ou si vous passez de la fonction **CD** à une autre fonction, les sélections programmées seront supprimées.
- La lecture aléatoire n'est pas possible en mode de lecture programmée.

Affichage des informations du disque

Appuyez sur la touche **CONTROL CD** de la télécommande, puis appuyez répétitivement sur la touche **DISPLAY** pendant la lecture pour afficher les informations sur le disque.

Pour les disques au format CD, le temps de lecture restant de la plage, le temps de lecture écoulé du disque et le temps de lecture restant du disque sont affichés dans cet ordre.

Mode dossier MP3/WMA (seulement pour des fichiers MP3/WMA)

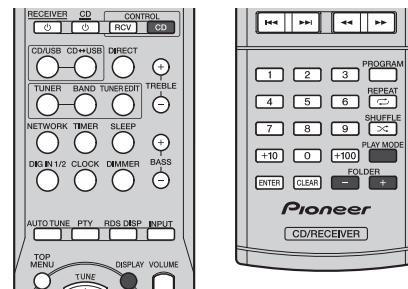

Pour lire un fichier MP3/WMA (Windows Media Audio)

Il y a de nombreux sites de musique sur Internet d'où l'on peut télécharger des fichiers musicaux MP3/WMA (Windows Media Audio). Suivez les instructions de ces sites pour télécharger ce type de fichiers. Il est alors possible de lire ces fichiers musicaux téléchargés en les gravant sur un disque CD-R/RW.

- Les chansons/fichiers téléchargés sont pour usage personnel seulement. Toute autre utilisation d'une chanson sans la permission du propriétaire est illégale.

À propos de l'ordre de lecture des dossiers

Si des fichiers MP3/WMA sont présents dans plusieurs dossiers, un nombre sera automatiquement attribué à chaque dossier.

Appuyez sur la touche **CONTROL CD** de la télécommande, puis appuyez sur **PLAY MODE** pour sélectionner le mode de lecture par dossier.

Ces dossiers peuvent être sélectionnés par la touche **FOLDER +/-** de la télécommande. Si le dossier sélectionné contient des formats de fichier qui ne sont pas supportés, le dossier est sauté et le dossier suivant est sélectionné.

Exemple : Attribution des numéros de dossier si des fichiers MP3/WMA sont enregistrés tel que dans la figure ci-dessous.

- Le dossier ROOT est programmé comme dossier 1.
- La lecture s'effectuera dans l'ordre du schéma ci-dessous.
- Un maximum de 255 dossiers et 999 fichiers peuvent être lus.

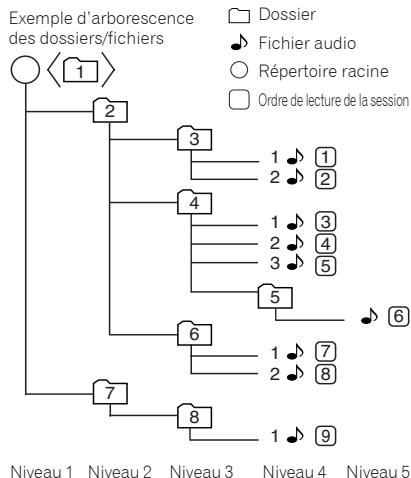

Lecture d'un disque MP3/WMA dans le mode dossier

- 1 Appuyez sur la touche **CONTROL CD** de la télécommande.
- 2 Appuyez sur la touche **PLAY MODE** pour sélectionner le mode de lecture par dossier.

Les informations sur le disque sont affichées.

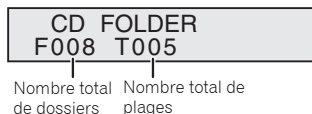

- 3 Appuyez sur **FOLDER +/-** pour sélectionner un dossier. La lecture commence.



- Les noms du titre, de l'artiste et de l'album s'affichent s'ils sont enregistrés sur le disque.
- Lors d'une lecture en mode dossier, appuyer sur **FOLDER +/-** permet de sélectionner le dossier même en mode lecture/pause. Le mode lecture/pause reprendra à la première page du dossier sélectionné.
- Les informations affichées peuvent être changées en appuyant sur la touche **DISPLAY**.

Nombre total de dossiers et de pages (en mode arrêt)
Numéro de dossier et numéro de page (en mode lecture)

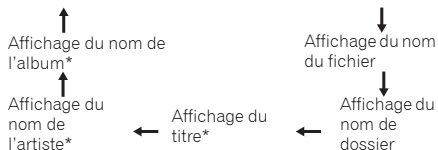

*Le nom de la chanson, de l'artiste et de l'album peuvent être affichés uniquement pendant la lecture.

Pour annuler le mode de lecture par dossier, arrêtez la lecture, appuyez sur la touche **PLAY MODE** et sélectionnez le mode de lecture normale.

Remarque

- Si « Protected » s'affiche, cela signifie que « Copyright protected WMA file » (fichier WMA protégé par copyright) est sélectionné.
- Si « Can't Play » s'affiche, cela signifie que « Not supported playback file » (le fichier à lire n'est pas supporté) est sélectionné.

Écoute de l'iPod/iPhone/iPad mini

Modèles supportés

- iPod touch (5^{ème}/4^{ème}/3^{ème}/2^{ème}/1^{ère} génération)
- iPod nano (7^{ème}/6^{ème}/5^{ème}/4^{ème}/3^{ème} génération)
- iPhone 5, iPhone 4S, iPhone 4, iPhone 3GS, iPhone 3G, iPhone
- iPad mini

Important

- Pioneer ne peut en aucun cas être tenu responsable pour toute perte directe ou indirecte, liée à un problème ou une perte des données enregistrées à la suite d'une défaillance de l'iPod/iPhone/iPad mini.

Remarque

- Ce système a été développé et testé pour la version du logiciel iPod/iPhone/iPad mini indiquée sur le site Web de Pioneer (<http://pioneer.jp/homeav/support/ios/eu/>).
- L'installation sur votre iPod/iPhone/iPad mini de versions de logiciel autres que celles indiquées sur le site Web de Pioneer peut provoquer des problèmes d'incompatibilité avec ce système.
- L'iPod/iPhone/iPad mini est chargé s'il est connecté au lecteur de CD alors que celui-ci est sous tension.
- L'emploi de l'iPod/iPhone/iPad mini est autorisé pour la reproduction de contenus non protégés ou de contenus que l'utilisateur est autorisé à reproduire légalement.

Connexion de votre iPod/iPhone/iPad mini

ATTENTION

- Débranchez tous les accessoires de l'iPod/iPhone/iPad mini avant de le connecter au lecteur de CD.

1 Allumez le récepteur stéréo et le lecteur de CD.

Reportez-vous à la section *Pour allumer l'appareil* à la page 13 pour plus d'informations.

2 Appuyez sur la touche CD/USB de la télécommande pour choisir l'entrée CD/USB pour le récepteur stéréo.

Vous pouvez aussi sélectionner l'entrée CD/USB en appuyant répétitivement sur la touche **INPUT** de la télécommande ou en tournant le bouton **SOURCE** du récepteur stéréo.

3 Appuyez sur la touche CD ↔ USB de la télécommande pour sélectionner la fonction iPod/USB pour le lecteur de CD.

Vous pouvez aussi sélectionner la fonction iPod/USB en appuyant sur la touche **CD/USB** du lecteur de CD.

4 Connectez le câble de connexion USB (disponible dans le commerce) à l'iPod/iPhone/iPad mini.



5 Connectez l'iPod/iPhone/iPad mini au lecteur de CD via le connecteur USB.

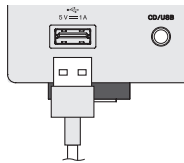

« Loading » s'affiche sur l'écran quand le lecteur de CD commence la reconnaissance de l'iPod/iPhone/iPad mini connecté.

Quand le numéro de plage est affiché, les fichiers de l'iPod/iPhone/iPad mini sont prêts à être lus.

Remarque

- Le connecteur USB ne prend pas en charge la sortie VIDEO.

Important

- Si « No device » s'affiche ou si un iPod/iPhone/iPad mini ne fonctionne pas correctement après qu'il ait été connecté au lecteur de CD et que vous ayez sélectionné le mode iPod/USB, éteignez le lecteur de CD et reconnectez l'iPod/iPhone/iPad mini au lecteur de CD.

Si cela ne fonctionne toujours pas, essayez de réinitialiser l'iPod.

Lecture d'un iPod/iPhone/iPad mini

Les touches de la télécommande et du lecteur de CD peuvent être utilisées pour contrôler un iPod/iPhone/iPad mini.

Fonction	Sur le lecteur de CD	Télécommande	Opération
Afficher le menu	–	TOP MENU	Appuyez d'abord sur la touche CONTROL CD , puis appuyez pour accéder au menu de l'iPod/iPhone/iPad mini.
Naviguer/Confirmer	–	↑/↓/ENTER	Appuyez d'abord sur la touche CONTROL CD , puis utilisez ces touches pour contrôler le menu de l'iPod/iPhone/iPad mini.
Lecture			Appuyez sur cette touche pendant le mode arrêt/pause.
Arrêt/Pause			Appuyez sur cette touche pendant la lecture. Appuyez sur la touche ▶/ pour reprendre la lecture depuis le point d'arrêt.
Plage précédente/suivante			Appuyez sur ces touches pendant la lecture ou le mode arrêt/pause. Si vous appuyez sur la touche en mode arrêt/pause, appuyez sur la touche ▶ ou ▶/ pour démarrer la lecture de la plage désirée.
Avance/retour rapide			Appuyez et maintenez enfoncée une de ces touches pendant la lecture. Relâchez la touche pour reprendre la lecture.
REPEAT	–	REPEAT	Appuyez pour répéter la lecture des fichiers. ^{*1}
SHUFFLE	–	SHUFFLE	Appuyez pour lire les fichiers dans un ordre aléatoire. ^{*2}

^{*1} Pour plus de détails, reportez-vous à la section *Lecture répétée* à la page 16.

^{*2} Pour plus de détails, reportez-vous à la section *Lecture aléatoire* à la page 17.

Lecture à partir d'une mémoire de grande capacité USB ou d'un lecteur MP3

Vous pouvez écouter de l'audio bi-canal en utilisant l'interface USB à l'avant du lecteur de CD.

Important

- Reportez-vous à la section *À propos des formats de fichiers de musique pouvant être lus* à la page 28 pour des détails sur les formats de fichier musique supportés.

Raccordement d'un périphérique USB

1 Allumez le récepteur stéréo et le lecteur de CD.

Reportez-vous à la section *Pour allumer l'appareil* à la page 13 pour plus d'informations.

2 Appuyez sur la touche CD/USB de la télécommande pour choisir l'entrée CD/USB pour le récepteur stéréo.

Vous pouvez aussi sélectionner l'entrée CD/USB en appuyant répétitivement sur la touche **INPUT** de la télécommande ou en tournant le bouton **SOURCE** du récepteur stéréo.

3 Appuyez sur la touche CD ↔ USB de la télécommande pour sélectionner la fonction iPod/USB pour le lecteur de CD.

Vous pouvez aussi sélectionner la fonction iPod/USB en appuyant sur la touche **CD/USB** du lecteur de CD.

4 Connectez un périphérique USB au lecteur de CD via le connecteur USB.

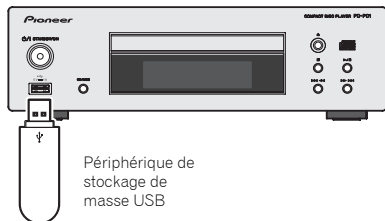

« Loading » s'affiche sur l'écran quand le lecteur de CD commence la reconnaissance du périphérique USB connecté. Quand les nombres totaux de dossiers et de plages sont affichés, les fichiers du périphérique USB sont prêts à être lus.

Important

- Pioneer n'est pas en mesure de garantir la compatibilité (fonctionnement et/ou alimentation du bus) avec tous les périphériques de stockage de masse USB existants et n'endosse aucune responsabilité quant à la perte éventuelle de données susceptible de se produire en cas de raccordement de ces périphériques à ce lecteur de CD.

Remarque

- Cela inclut la lecture de fichiers WMA/MP3/WAV (à l'exception des fichiers protégés en copie ou restreints en lecture).
- Les périphériques USB compatibles comprennent les disques durs externes, les cartes mémoires flash portables (notamment les clés USB), ainsi que les lecteurs audionumériques (lecteurs MP3) utilisant le système de fichier FAT16/32. Il n'est pas possible de connecter le lecteur de CD à un ordinateur personnel pour la lecture de fichiers USB.
- Le lecteur de CD ne prend pas en charge les concentrateurs USB.
- Le lecteur de CD a besoin de davantage de temps pour lire le contenu d'un périphérique USB lorsque celui-ci comporte un grand nombre de données.

Lecture à partir d'un périphérique USB

Vous pouvez utiliser les touches de la télécommande et du lecteur de CD pour contrôler la lecture des fichiers d'un périphérique USB.

Fonction	Sur le lecteur de CD	Télécommande	Opération
Lecture			Appuyez sur cette touche pendant le mode arrêt/pause.
Arrêt/Pause			Appuyez sur cette touche pendant la lecture. Appuyez sur la touche ▶/ pour reprendre la lecture depuis le point d'arrêt.

Plage précédente/suivante			Appuyez sur ces touches pendant la lecture ou le mode arrêt/pause. Si vous appuyez sur la touche en mode arrêt/pause, appuyez sur la touche ▶/ pour démarrer la lecture de la plage désirée.
Avance/retour rapide			Appuyez et maintenez enfoncée une de ces touches pendant lecture. Relâcher la touche pour reprendre la lecture.
REPEAT	–	REPEAT	Appuyez pour répéter la lecture des fichiers. ^{*1}
SHUFFLE	–	SHUFFLE	Appuyez pour lire les fichiers dans un ordre aléatoire. ^{*2}
Spécifier le numéro de plage	–	Touches numérotées	Appuyez d'abord sur CONTROL CD , puis utilisez les touches pour spécifier le numéro de plage. ^{*3}

^{*1} Pour plus de détails, reportez-vous à la section *Lecture répétée* à la page 16.

^{*2} Pour plus de détails, reportez-vous à la section *Lecture aléatoire* à la page 17.

^{*3} Les fichiers MP3/WMA/WAV à lire peuvent être spécifiés à partir des dossiers. Pour plus de détails, reportez-vous à la section *À propos de l'ordre de lecture des dossiers* à la page 18.

Important

- Si un message d'erreur s'affiche, essayez les actions suivantes :
 - Mettez le lecteur de CD sous tension et hors tension.
 - Reconnectez le périphérique USB.
 - Sélectionnez une autre source d'entrée, puis revenez à **iPod/USB**.
 - Utilisez un adaptateur CA spécial (fourni avec le périphérique) pour l'alimentation USB.

Si cela ne résout pas le problème, le périphérique USB n'est peut-être pas compatible avec le lecteur de CD.

Remarque

- S'il s'avère impossible de lire le fichier sélectionné, le lecteur de CD passe automatiquement au fichier lisible suivant.
- Les caractères non romains s'affichent comme « * » sur l'écran de la face avant.

Écoute de la radio FM

Accord sur une station de radio FM

Accordez le récepteur sur les émissions de radio FM en utilisant les fonctions d'accord automatique (recherche) et manuelle (par pas). Une fois que le tuner est réglé sur une station, vous pouvez mémoriser sa fréquence pour accéder facilement à cette station plus tard.

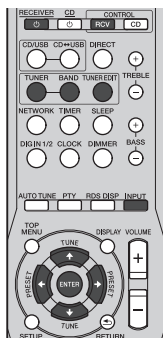

1 Allumez le récepteur stéréo.

Reportez-vous à la section *Pour allumer l'appareil* à la page 13 pour plus d'informations.

2 Appuyez sur la touche TUNER de la télécommande pour sélectionner l'entrée TUNER.

Vous pouvez aussi sélectionner l'entrée TUNER en appuyant répétitivement sur la touche **INPUT** de la télécommande ou en tournant le bouton **SOURCE** du récepteur stéréo.

3 Appuyez sur la touche CONTROL RCV de la télécommande.

4 Appuyez sur la touche BAND pour changer de bande si nécessaire.
XC-P01 : Chaque pression de la touche fait commuter la bande entre FM stéréo et FM mono.

XC-P01DAB : Chaque appui sur la touche fait commuter la bande entre FM (stéréo ou mono) et DAB (pour plus d'informations sur le DAB, reportez-vous à la section *Écoute de la radio DAB (XC-P01DAB uniquement)* à la page 23).

5 Faites l'accord sur une station.

Accord automatique

Pour rechercher des stations sur la bande actuellement sélectionnée, appuyez sur la touche **TUNE** \uparrow/\downarrow et maintenez-la enfoncée pendant une seconde environ. Le récepteur stéréo commence la recherche des stations et s'arrête quand il en a trouvée une. Répétez cette opération pour trouver d'autres stations.

Accord manuel

Pour modifier la fréquence d'un pas à la fois, appuyez sur la touche **TUNE** \uparrow/\downarrow .

Accord rapide

Appuyez sur la touche **TUNE** \uparrow/\downarrow et maintenez-la enfoncée pour lancer l'accord rapide. Relâchez la touche à la fréquence souhaitée.

\uparrow – S'allume lors de la réception d'une émission radio normale.

\uparrow – S'allume lors de la réception d'une émission FM stéréo en mode stéréo automatique.

Amélioration du son FM

Si le voyant \uparrow ou \uparrow ne s'allume pas lors de l'accord d'une station FM à cause d'un signal faible, réglez le récepteur stéréo sur le mode de réception mono.

1 Appuyez sur la touche CONTROL RCV de la télécommande.

2 Appuyez sur BAND pour sélectionner FM MONO.

Ceci devrait vous permettre d'obtenir une qualité sonore acceptable.

Mémorisation des stations

Si vous écoutez souvent une station de radio particulière, il peut être pratique d'enregistrer sa fréquence dans le récepteur stéréo afin de pouvoir y accéder facilement lorsque vous le souhaitez. Ceci vous évite d'avoir à rechercher la fréquence chaque fois que vous désirez écouter cette station. Cet appareil peut mémoriser jusqu'à 40 stations.

1 Réglez une station que vous souhaitez mémoriser.

Pour plus d'information à ce sujet, reportez-vous à la section *Accord sur une station de radio FM* ci-dessus.

2 Appuyez sur la touche CONTROL RCV de la télécommande.

3 Appuyez sur la touche TUNER EDIT.

Le numéro de préréglage clignote.

4 Utilisez les touches PRESET \leftarrow/\rightarrow pour sélectionner un numéro de préréglage pour la station.

Pour cela, vous pouvez aussi utiliser les touches numérotées. Reportez-vous à la section *Recherche directe de plages* à la page 16.

5 Appuyez sur la touche ENTER.

Le numéro préréglé cesse de clignoter et le récepteur stéréo mémorise la station.

Remarque

- Si le récepteur stéréo reste déconnecté de la prise secteur pendant plus d'un mois, les stations de radio mémorisées seront perdues et devront être reprogrammées.
- Les stations radio sont mémorisées en mode stéréo. Même si la station est mémorisée dans le mode FM MONO, \uparrow s'affiche quand elle est rappelée.

Écoute des stations préréglées

Préréglez les stations auparavant. Reportez-vous à la section *Mémorisation des stations* ci-dessus si les stations n'ont pas été préréglées.

1 Appuyez sur la touche CONTROL RCV de la télécommande.

2 Appuyez sur la touche PRESET \leftarrow/\rightarrow pour sélectionner la station préréglée que vous désirez.

Vous pouvez aussi utiliser les touches numérotées ou la touche **PRESET** du récepteur stéréo.

Attribution de noms aux stations préréglées

Pour faciliter l'identification, vous pouvez attribuer un nom à toutes vos stations préréglées.

1 Choisissez la station préréglée que vous désirez nommer.

Reportez-vous à la section *Écoute des stations préréglées* ci-dessus pour le détail à ce sujet.

2 Appuyez sur la touche CONTROL RCV de la télécommande.

3 Appuyez deux fois sur TUNER EDIT.

Le curseur à la position du premier caractère clignote sur l'écran.

4 Saisissez le nom que vous désirez donner à la station.

Le nom peut comporter jusqu'à huit caractères.

- Utilisez les touches \leftarrow/\rightarrow pour sélectionner la position du caractère.
- Utilisez les touches \uparrow/\downarrow pour sélectionner les caractères.
- Le nom est mémorisé lorsque vous appuyez sur **ENTER**.

Utilisation du système RDS (Radio Data System)

Introduction à RDS

Le système RDS (système de données de radio) est utilisé par la plupart des stations de radio FM pour fournir aux auditeurs différents types d'informations, notamment le nom de la station et le type d'émissions diffusées.

L'un des fonctions du système RDS permet d'effectuer une recherche par type de programme. Par exemple, vous pouvez rechercher une station qui diffuse une émission ayant pour type de programme **JAZZ**.

Vous pouvez rechercher les types de programmes suivants :

NEWS – Informations

AFFAIRS – Actualité

INFO – Informations d'ordre général

SPORT – Sport

EDUCATE – Éducation

DRAMA – Pièces radiophoniques, etc.

CULTURE – Culture nationale ou régionale, théâtre, etc.

SCIENCE – Science et technologie

VARIÉ – Programmes généralement de discussion, quiz ou interviews.

POP M – Musique pop

ROCK M – Musique rock

EASY M – Écoute aisée

LIGHT M – Musique classique « légère »

CLASSICS – Musique classique « sérieuse »

OTHER M – Musique ne correspondant à aucune des catégories ci-dessus

WEATHER – Bulletins météorologiques

FINANCE – Rapports de bourse, commerce, ventes, etc.

CHILDREN – Programmes pour enfants

SOCIAL – Affaires sociales

RELIGION – Programmes religieux

PHONE IN – Opinion publique par téléphone

TRAVEL – Voyages et vacances, plutôt qu'annonces de circulation routière

LEISURE – Loisirs et hobbies

JAZZ – Jazz

COUNTRY – Musique country

NATION M – Musique populaire dans une autre langue que l'anglais

OLDIES – Musique populaire des années 50 et 60

FOLK M – Musique folk

DOCUMENT – Documentaires

Remarque

- De plus, il existe trois autres types de programme, **ALARM**, **ALARMTST** et **NO TYPE**. **ALARM** et **ALARMTST** sont utilisés pour des annonces d'urgence. « NO TYPE » s'affiche lorsqu'un type de programme est introuvable.

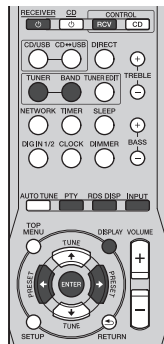

Recherche de programmes RDS

Vous pouvez rechercher un type de programme répertorié ci-dessus.

1 Allumez le récepteur stéréo.
Reportez-vous à la section *Pour allumer l'appareil* à la page 13 pour plus d'informations.

2 Appuyez sur la touche TUNER de la télécommande pour sélectionner l'entrée TUNER.

Vous pouvez aussi sélectionner l'entrée TUNER en appuyant répétitivement sur la touche **INPUT** de la télécommande ou en tournant le bouton **SOURCE** du récepteur stéréo.

3 Appuyez sur la touche CONTROL RCV de la télécommande.

4 Appuyez sur la touche BAND pour sélectionner la bande FM.

- La fonction RDS n'est possible que dans la bande FM.

5 Appuyez sur la touche PTY.

6 Appuyez sur PRESET ←/→ pour sélectionner un type de programme.

7 Appuyez sur la touche ENTER pour lancer la recherche du type de programme.

Le système commence à rechercher les stations radio préréglées qui correspondent au type de programme souhaité et arrête la recherche dès qu'il en a trouvée une.

Répétez cette opération pour trouver d'autres stations.

Si « NO PTY » est affiché, cela signifie que le tuner n'a pas pu trouver de type de programme au moment de la recherche.

- RDS n'effectue la recherche que parmi les stations préréglées. Si aucune station n'a été réglée ou si le type de programme n'a pas pu être trouvé parmi les stations préréglées, « NO PTY » est affiché. « FINISH » signifie que la recherche est terminée.

Affichage d'informations RDS

Utilisez la touche **RDS DISP** ou **DISPLAY** pour afficher les différents types d'informations RDS disponibles.

1 Appuyez sur la touche CONTROL RCV de la télécommande.

2 Appuyez sur la touche RDS DISP ou DISPLAY pour avoir les informations RDS.

Chaque pression fait changer l'affichage dans l'ordre suivant :

- Program Service Name (**PS**) – Nom de la station de radio.
- Program Type (**PTY**) – Indique le type de programme en cours de diffusion.
- Radio Text (**RT**) – Messages envoyés par la station de radio. Par exemple, une station de radio interactive propose un numéro de téléphone comme données RT.
- Fréquence actuelle du tuner (**FREQ**)

Remarque

- Si des parasites sont captés pendant que RT défile sur l'affichage, certains caractères peuvent s'afficher de façon incorrecte.
- Si vous voyez « NO TEXT » dans l'affichage RT, cela signifie qu'aucune donnée RT n'est transmise par la station. S'il n'y a pas de données PS, « NO NAME » s'affiche.
- L'affichage PTY peut indiquer « NO PTY ».

Écoute de la radio DAB (XC-P01DAB uniquement)

La technologie de radiodiffusion numérique DAB (Digital Audio Broadcasting) utilise un système de transmission qui convertit les signaux audio en signaux numériques.

La radio DAB est diffusée sous la forme d'un groupe de données appelé (ensemble) multiplex et qui peut contenir une ou plusieurs stations (services). Chaque station contient un service primaire et peut contenir un ou plusieurs services secondaires.

Ceci permet de transmettre plusieurs programmes ou services sur une seule fréquence.

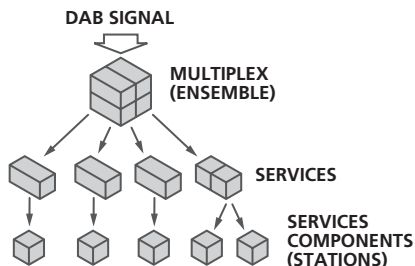

Sélection de DAB

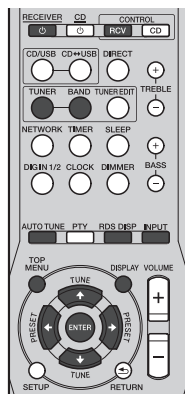

- Allumez le récepteur stéréo.**
Reportez-vous à la section *Pour allumer l'appareil* à la page 13 pour plus d'informations.
- Appuyez sur la touche TUNER de la télécommande pour sélectionner l'entrée TUNER.**
Vous pouvez aussi sélectionner l'entrée TUNER en appuyant répétitivement sur la touche **INPUT** de la télécommande ou en tournant le bouton **SOURCE** du récepteur stéréo.
- Appuyez sur la touche CONTROL RCV de la télécommande.**
- Appuyez à plusieurs reprises sur la touche BAND pour sélectionner « DAB ».**

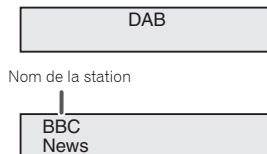

Utilisation manuelle de la fonction Auto Scan

Première utilisation de la radio DAB

Lors de la première utilisation de la radio DAB, appuyez sur la touche **AUTO TUNE** pour lancer l'analyse automatique Auto Scan. Si une nouvelle station de radio DAB est créée ou si vous vous déplacez dans une autre zone/région, vous pouvez exécuter de nouveau la fonction Auto Scan.

- Sélectionnez DAB.**
- Appuyez sur la touche CONTROL RCV de la télécommande.**
- Appuyez sur la touche AUTO TUNE.**

DAB
Scanning...

Sélection des stations DAB

- Sélectionnez DAB.**
- Appuyez sur la touche CONTROL RCV de la télécommande.**
- Appuyez sur les touches TUNE ↑/↓ pour sélectionner un service DAB.**

BBC
<BBC5Live>

- Appuyez sur la touche ENTER pour accéder au service et écouter la radio.**

La station est accordée.

Lorsque le service primaire est sélectionné, son nom est encadré par des chevrons < >. Lorsque le service secondaire est sélectionné, son nom est encadré par des parenthèses ().

BBC
(BBC5Live)

Si vous sélectionnez une station qui ne peut pas être reçue correctement, l'indication « DAB No Tuned » s'affiche.

DAB No Tuned

Affichage des informations de la radio DAB

1 Sélectionnez DAB.

Pour plus d'information à ce sujet, reportez-vous à la section *Sélection de DAB* à la page 23.

2 Appuyez sur la touche CONTROL RCV de la télécommande.

3 Appuyez à plusieurs reprises sur la touche RDS DISP ou DISPLAY pour afficher des informations sur la station de radio DAB sélectionnée.

Type de programme

Affiche le type de programme.

BBC
News

SNR (rapport signal/bruit)

Du bruit parasite peut apparaître et affecter la qualité de réception en fonction du rapport signal/bruit. Dans le cas où la qualité de réception est mauvaise, orientez l'antenne dans différentes directions de manière à trouver l'orientation qui permet d'obtenir un bon rapport signal/bruit.

BBC
SNR:100

DLS (Dynamic Label Segment, Segment d'étiquette dynamique)

Lorsque le récepteur est réglé sur une station qui diffuse des données de texte DLS, le texte défile sur l'écran.

BBC
All the late
← - - - Scroll

Mode audio

Affiche le mode audio (stéréo ou mono).

BBC
DAB Stereo

Fréquence

Affiche la fréquence du groupe multiplex actuel.

BBC
FREQ:239.200MHz

Nom multiplex

Affiche le nom du groupe multiplex actuel.

BBC
BBC Station

Débit binaire

Affiche le débit binaire.

BBC
BITRATE:192kbps

Configuration de la radio DAB

- 1 Appuyez sur la touche CONTROL RCV de la télécommande.
- 2 Appuyez sur la touche TOP MENU.
- 3 Appuyez sur les touches ←/→ pour sélectionner l'élément à configurer, puis appuyez sur la touche ENTER.

Les réglages suivants sont disponibles pour la radio DAB.

DRC

La fonction DRC (Dynamic Range Control) permet de modifier la plage dynamique du son reçu en fonction du contenu du programme radio, de manière à restituer un son plus facile à écouter lorsque le volume est réglé sur une valeur faible.

Utilisez les touches ←/→ pour sélectionner une option parmi les suivantes, puis appuyez sur la touche ENTER.

DRC:Off : Pour désactiver la fonction DRC.

La diffusion du niveau DRC est ignorée. Il s'agit du réglage par défaut.

DRC:On : Le niveau DRC est appliqué selon la valeur diffusée.

Réinitialisation composant

Pour supprimer toutes les stations.

Pendant que « Reset: Yes? » s'affiche, appuyez sur la touche ENTER.

Utilisation des fonctions de réveil et d'arrêt automatique

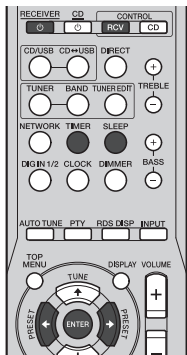

Réglage du minuteur de réveil

Lecture programmée :

L'appareil s'allume et lit la source désirée (CD, DAB (XC-P01DAB uniquement), TUNER PRESET, NETWORK, DIGITAL IN 1 ou DIGITAL IN 2) à l'heure programmée.

Avant de régler le minuteur :

- Vérifiez que l'horloge est réglée à l'heure exacte (*Réglage de l'horloge* à la page 13). Si l'horloge n'est pas réglée, vous ne pouvez pas utiliser la fonction de minuteur.
- Pour la lecture programmée : Chargez le disque à jouer.

1 Allumez le récepteur stéréo.

Reportez-vous à la section *Pour allumer l'appareil* à la page 13 pour plus d'informations.

- 2 Appuyez sur la touche CONTROL RCV de la télécommande.
- 3 Appuyez sur la touche TIMER.
- 4 Dans les 10 secondes qui suivent, utilisez les touches ◀/▶ pour sélectionner l'option « Timer Set », puis appuyez sur la touche ENTER.

Lorsque vous réglez le minuteur de réveil pour la première fois, seul « Timer Set » est disponible.

5 Sélectionnez la source souhaitée.

Utilisez les touches ◀/▶ pour sélectionner CD, DAB (XC-P01DAB uniquement), TUNER PRESET, NETWORK, DIGITAL IN 1 ou DIGITAL IN 2.

6 Appuyez sur la touche ENTER.

Si TUNER PRESET est sélectionné à l'étape 5, utilisez les touches ◀/▶ pour sélectionner une station préprogrammée.

7 Réglez le(s) jour(s) de la semaine.

Utilisez les touches ◀/▶ pour choisir le(s) jour(s).

Le minuteur peut être réglé comme suit.

EVERYDAY	SUNDAY	MONDAY
TUESDAY	WEDNESDAY	THURSDAY
FRIDAY	SATURDAY	MON-FRI
TUE-SAT	SAT-SUN	

8 Appuyez sur la touche ENTER.

9 Réglez l'heure de mise en marche.

Utilisez les touches ◀/▶ pour régler l'heure, puis appuyez sur ENTER.

Réglez les minutes de la même façon, puis appuyez sur ENTER.

10 Réglez l'heure d'arrêt.

Faites le réglage comme précédemment, puis appuyez sur ENTER.

11 Utilisez les touches ◀/▶ pour régler le volume.

Le niveau du volume qui peut être réglé pour le minuteur de réveil est au maximum 60.

12 Appuyez sur la touche ENTER.

Le voyant TIMER s'allume et les réglages peuvent être confirmés sur l'écran de la face avant du récepteur stéréo.

13 Éteignez le récepteur stéréo.

Reportez-vous à la section *Pour allumer l'appareil* à la page 13 pour plus d'informations.

Activation et désactivation du minuteur de réveil

Si vous avez déjà réglé le minuteur de réveil, vous pouvez l'activer ou le désactiver.

1 Allumez le récepteur stéréo.

Reportez-vous à la section *Pour allumer l'appareil* à la page 13 pour plus d'informations.

2 Appuyez sur la touche CONTROL RCV de la télécommande.

3 Appuyez sur la touche TIMER.

- 4 Dans les 10 secondes qui suivent, utilisez les touches ◀/▶ pour sélectionner l'option « Timer On » ou « Timer Off », puis appuyez sur la touche ENTER.

Quand « Timer On » est sélectionné, le voyant du minuteur s'allume et les réglages peuvent être confirmés sur l'écran de la face avant du récepteur stéréo.

5 Quand « Timer On » est sélectionné, éteignez le récepteur stéréo.

Reportez-vous à la section *Pour allumer l'appareil* à la page 13 pour plus d'informations.

Réutilisation du réglage du minuteur programmé en mémoire

Le réglage du minuteur sera mémorisé une fois entré. Pour réutiliser le même réglage, faites les opérations suivantes.

1 Allumez le récepteur stéréo.

Reportez-vous à la section *Pour allumer l'appareil* à la page 13 pour plus d'informations.

2 Appuyez sur la touche CONTROL RCV de la télécommande.

3 Appuyez sur la touche TIMER.

- 4 Dans les 10 secondes qui suivent, utilisez les touches ◀/▶ pour sélectionner l'option « Timer Call », puis appuyez sur la touche ENTER.

Le voyant TIMER s'allume et les réglages peuvent être confirmés sur l'écran de la face avant du récepteur stéréo.

Mise en arrêt différée

Appuyez sur la touche SLEEP pour changer le délai avant que le récepteur stéréo ne passe en mode veille (30 min. – 60 min. – 90 min. – Off).

- Quand le minuteur de mise en veille est activé, « ★ » est affiché sur l'écran de la face avant du récepteur stéréo.
- Vous pouvez vérifier le temps restant avant le passage en mode veille en appuyant une fois sur la touche SLEEP.

Informations complémentaires

Dépannage

De nombreux problèmes potentiels peuvent être résolus par l'utilisateur avant de faire appel à un technicien de service.

Si le cas se présente, reportez-vous au tableau ci-dessous avant de prendre contact avec un revendeur ou un centre de réparation agréés par PIONEER.

Généralités

L'horloge n'est pas à l'heure.

- Y a-t-il eu une panne de courant ?
- Remettez l'horloge à l'heure. (Reportez-vous à la page 13)

L'appareil ne répond pas à la pression d'une touche.

- Avez-vous correctement sélectionné le récepteur stéréo ou le lecteur de CD avec la touche **CONTROL RCV** ou **CONTROL CD** de la télécommande avant d'utiliser la touche de fonction ?
- Mettez l'appareil en veille et rallumez-le.
- S'il fonctionne toujours mal, réinitialisez-le. (Reportez-vous à la page 27)

Aucun son n'est entendu.

- Le volume est-il réglé sur « Min » ?
- Le volume est-il coupé ?
- Le casque est-il branché ?
- Les fils des enceintes sont-ils débranchés ?

Lecteur de CD

La lecture ne commence pas.

La lecture s'arrête au milieu ou ne se fait pas correctement.

- Le disque est-il mis à l'envers ?
- Le disque satisfait-il à la norme ?
- Le disque est-il déformé ou rayé ?

La lecture est intermittente ou s'arrête.

- L'appareil subit-il des vibrations ?
- Le disque est-il encrassé ?
- De la condensation s'est-elle formée dans l'appareil ?

Télécommande

La télécommande ne fonctionne pas.

- L'appareil est-il branché sur secteur ?
- Les polarités des piles sont-elles respectées ?
- Les piles sont-elles déchargées ?
- La distance et l'angle sont-ils corrects ?
- Le capteur de télécommande reçoit-il une forte lumière ?
- Le récepteur stéréo et le lecteur CD sont-ils raccordés correctement avec les câbles de la télécommande et audio RCA fournis ?

Tuner

L'émission radiodiffusée est parasitée en permanence.

- L'appareil se trouve-t-il à proximité d'un téléviseur ou d'un ordinateur ?
- L'antenne FM est-elle placée correctement ? Éloignez l'antenne du cordon d'alimentation.

DAB

La réception DAB est de mauvaise qualité.

- Vérifiez les branchements, puis changez l'emplacement et l'orientation de l'antenne. Ensuite, exécutez manuellement la fonction Auto Scan. (Reportez-vous à la page 23)
- Dans le cas où l'environnement de réception a été modifié, comme par exemple après le retrait d'un composant, exécutez manuellement la fonction Auto Scan. (Reportez-vous à la page 23)

USB

Impossible de détecter le périphérique.

- Des fichiers MP3/WMA/WAV sont-ils disponibles ?
- Le périphérique est-il correctement raccordé ?
- Le périphérique est-il de type MTP ?

La lecture ne commence pas.

- Le fichier WMA est-il protégé par un copyright ?
- Le fichier MP3 est-il endommagé ?

iPod/iPhone/iPad mini

Aucun son n'est produit.

- L'iPod/iPhone/iPad mini n'est pas lu.
- L'iPod/iPhone/iPad mini n'est pas connecté correctement à l'appareil.

→ L'appareil est-il branché sur secteur ?

- Le son d'un iPod/iPhone/iPad mini ne peut pas être entendu via un casque ou des écouteurs branché(s) sur l'appareil.
- Le signal audio de l'iPod/iPhone/iPad mini n'est pas émis par la prise COAXIAL OUT du lecteur de CD.

L'iPod/iPhone/iPad mini ne se charge pas.

- L'iPod/iPhone/iPad mini n'est pas en contact total avec le connecteur.
- L'iPod/iPhone/iPad mini n'est pas supporté. Pour des modèles compatibles, reportez-vous à la section *Modèles supportés* à la page 19.

« This accessory is not made to work with iPhone » ou « This accessory is not supported by iPhone » apparaît sur l'écran de l'iPhone.

→ L'iPhone n'est pas raccordé correctement.

Condensation

Un changement brusque de température et la conservation ou l'utilisation dans un lieu très humide peuvent occasionner une formation de condensation à l'intérieur de l'appareil (bloc optique lecteur CD, etc.) ou sur l'émetteur de la télécommande. La condensation peut provoquer des dysfonctionnements de l'appareil. Si cela se produit, laissez l'appareil allumé sans disque jusqu'à ce qu'une lecture normale redevienne possible (environ 1 heure). Essayez toute condensation sur l'émetteur avec un chiffon doux avant de faire fonctionner l'appareil.

En cas de problème

Dans le cas où cet appareil est soumis à une forte interférence extérieure (choc mécanique, électricité statique excessive, tension d'alimentation anormale due à la foudre, etc.) ou s'il est utilisé de manière incorrecte, il peut présenter des dysfonctionnements.

Si un tel problème survient, procédez comme suit :

- 1 Mettez l'appareil en mode veille et remettez-le sous tension.
- 2 Si l'opération précédente n'a pas permis de résoudre le problème, débranchez et rebranchez la prise d'alimentation, puis remettez l'appareil sous tension.

Remarque

- Si aucune des procédures ci-dessus ne permet de résoudre le problème, effacez complètement la mémoire en la réinitialisant.

Réinitialisation des réglages d'usine, effacement de toute la mémoire

⚠ ATTENTION

- Si l'iPod/iPhone/iPad mini est connecté à l'appareil, déconnectez-le.

👤 Important

- Exécutez les opérations suivantes pour le récepteur stéréo et le lecteur de CD séparément pour réinitialiser le récepteur stéréo et le lecteur de CD.

1 Allumez l'appareil.

Reportez-vous à la section *Pour allumer l'appareil* à la page 13 pour plus d'informations.

2 Sélectionnez le récepteur stéréo ou le lecteur de CD en appuyant sur la touche CONTROL RCV ou CONTROL CD de la télécommande.

3 Appuyez sur la touche SETUP.

4 Appuyez sur les touches ↑/↓ pour sélectionner « Factory Reset ».

5 Appuyez sur la touche ENTER.

6 Appuyez sur les touches ←/→ pour sélectionner « RESET OK? ».

7 Appuyez sur la touche ENTER.

Le récepteur stéréo ou le lecteur de CD est redémarré automatiquement.

⚠ ATTENTION

- Cette opération efface toutes les données en mémoire : réglages de l'horloge, du minuteur, présélection du tuner et programmes CD.

Avant de transporter l'appareil

Retirez l'iPod/iPhone/iPad mini, le périphérique de mémoire USB et le disque de l'appareil. Puis mettez l'appareil en mode de veille. Transporter l'appareil alors que l'iPod/iPhone/iPad mini ou le périphérique de mémoire USB est resté installé ou que des disques sont restés à l'intérieur peut endommager l'appareil.

Entretien de disques compact

Le CD résiste bien aux dommages, mais il peut se produire un mauvais alignement dû à l'encrassement de la surface du disque. Afin de profiter au maximum des disques et de ce lecteur, suivez les conseils ci-dessous.

- Évitez d'écrire sur le disque, notamment sur la face non munie d'une étiquette. La lecture se fait sur cette face.
- Évitez d'exposer les disques directement au soleil, à la chaleur et à l'humidité.
- Tenez les CD par les bords. Des traces de doigts, de la saleté et de l'eau sur le CD sont à l'origine de bruit ou d'un alignement erroné. Si le CD est encrassé ou ne fonctionne pas correctement, nettoyez le disque avec un chiffon doux et sec. Essayez du centre vers la périphérie, en ligne droite.

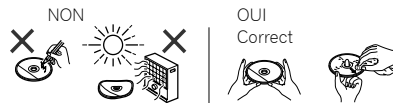

Nettoyage de l'appareil

Essayez régulièrement l'appareil à l'aide d'un chiffon doux et d'une solution d'eau savonneuse, puis essuyer à l'aide d'un chiffon sec.

⚠ ATTENTION

- Évitez d'utiliser des produits chimiques (essence, diluant, etc.) pour le nettoyage. Cela pourrait endommager l'appareil.
- Ne lubrifiez pas l'intérieur de l'appareil. Cela pourrait provoquer des dysfonctionnements.

Avertissement lorsque l'appareil est installé dans un meuble fermé par une vitre

N'appuyez pas sur la touche ▲ OPEN/CLOSE de la télécommande pour ouvrir le tiroir disque lorsque la porte vitrée du meuble est fermée. L'ouverture du tiroir disque pourrait être gênée par la porte vitrée et cela risquerait d'endommager l'appareil.

À propos des formats de fichiers de musique pouvant être lus

Ce lecteur de CD prend en charge les formats de fichiers musicaux suivants.

- Notez que certains formats de fichiers ne sont pas disponibles pour la lecture bien qu'ils figurent comme formats de fichiers pouvant être lus. De plus, la compatibilité des formats de fichiers dépend du type de serveur. Assurez-vous auprès de votre serveur de la compatibilité des formats de fichiers pris en charge.

Catégorie	Extension	Flux		
MP3 ^{*1}	.mp3	MPEG-1/2 Audio Layer-3	Fréquence d'échantillonnage	32 kHz, 44,1 kHz, 48 kHz
			Débit binaire de quantification	16 bits
			Canal	2 canaux
			Débit binaire	32 kbit/s à 320 kbit/s
			VBR/CBR	Pris en charge/Pris en charge
WMA ^{*2}	.wma	WMA2/7/8/9	Fréquence d'échantillonnage	32 kHz, 44,1 kHz, 48 kHz
			Débit binaire de quantification	16 bits
			Canal	2 canaux
			Débit binaire	32 kbit/s à 320 kbit/s
			VBR/CBR	Pris en charge/Pris en charge
WAV ^{*3}	.wav	LPCM	Fréquence d'échantillonnage	8 kHz, 16 kHz, 22,05 kHz, 24 kHz, 32 kHz, 44,1 kHz, 48 kHz
			Débit binaire de quantification	8 bits, 16 bits
			Canal	2 canaux

^{*1} « Technologie de décodage audio MPEG Layer-3 sous licence de Fraunhofer IIS et Thomson Multimedia. » MP3 est un type de codec audio qui permet de compresser des données audio de façon significative en altérant très peu la qualité sonore.

^{*2} Les fichiers WMA sont des fichiers Advanced System format qui comprennent des fichiers audio compressés à l'aide du codec Windows Media Audio. Le format WMA est le format de fichier audio développé par Microsoft pour le lecteur Windows Media.

^{*3} Supporté uniquement pour un périphérique USB.

Spécifications

PIONEER se réserve le droit d'apporter des modifications à la présentation et aux caractéristiques des appareils à fin d'amélioration sans avis préalable. Les chiffres des spécifications de performance donnés sont les valeurs nominales des appareils à la production. Ces valeurs peuvent être légèrement différentes en fonction de chaque appareil.

*Les spécifications sont valables pour une alimentation de 230 V.

Récepteur stéréo

Section amplificateur

Puissance de sortie RMS 75 W + 75 W
(1 kHz, 0,7 % T.H.D., 4 ohms)
Impédance garantie des enceintes 4 ohms à 16 ohms
Casque recommandé : 32 ohms

Section tuner

XC-P01 :
Gamme de fréquences (FM) 87,5 MHz à 108 MHz
Entrée antenne (FM) 75 ohms asymétrique
XC-P01 DAB :
Gamme de fréquences (FM) 87,5 MHz à 108 MHz
Gamme de fréquences (DAB)
. 174,928 MHz à 239,200 MHz (BANDE III)
Entrée antenne (DAB/FM) 75 ohms asymétrique

Autres connecteurs

Entrée audio numérique
Entrée numérique coaxiale Jack RCA
Entrée numérique optique Jack numérique optique

Divers

Alimentation 220 V à 230 V CA, 50 Hz
Consommation
Sous tension 48 W
En veille 0,3 W maximum
Dimensions (sans le pied)
Largeur 285 mm
Hauteur 88 mm
Profondeur 287 mm
Poids 4,1 kg

Lecteur de CD

Caractéristiques audionumériques

Gamme de fréquences 4 Hz à 20 kHz
Rapport S/B 110 dB
Plage dynamique 100 dB
Distorsion harmonique totale 0,003 %

Connecteurs

Connecteur USB sur la face avant 5 V, 1 A
Sortie audio numérique coaxiale Jack RCA

Divers

Alimentation 220 V à 230 V CA, 50 Hz
Consommation	
Sous tension 28 W
En veille 0,3 W maximum
Dimensions (sans le pied)	
Largeur 285 mm
Hauteur 88 mm
Profondeur 257,5 mm
Poids 3,1 kg

iPhone, iPod, iPod nano et iPod touch sont des marques déposées d'Apple Inc, enregistrées aux États-Unis et dans d'autres pays.

Lightning est une marque commerciale d'Apple Inc.

Avis de non responsabilité concernant les contenus diffusés par un tiers

L'accès au contenu fourni par un tiers requiert un accès internet haut débit et peut aussi nécessiter l'enregistrement de vos coordonnées et le paiement d'un abonnement.

Les services de contenu diffusés par un tiers peuvent être changés, suspendus ou interrompus sans aucun avertissement. Pioneer décline toute responsabilité quant à d'éventuels changements.

Pioneer décline toute responsabilité quant aux services de contenu, à leur disponibilité et à la continuité du service.

À propos de l'iPod/iPhone/iPad mini

Conçu pour



Les accessoires électroniques portant la mention « Made for iPod » (conçu pour l'iPod) ou « Made for iPhone » (conçu pour l'iPhone) ont été développés pour fonctionner respectivement avec un iPod ou un iPhone, et sont certifiés conformes aux exigences d'Apple par le fabricant. Apple n'est pas responsable de l'usage de cet appareil ou de sa compatibilité avec les normes de sécurité et les réglementations. Veuillez noter que l'utilisation de cet appareil avec un iPod ou un iPhone peut affecter les performances de communication sans fil.

<http://www.pioneer.fr>

<http://www.pioneer.eu>

© 2013 PIONEER CORPORATION.
Tous droits de reproduction et de traduction réservés.

PIONEER CORPORATION

1-1, Shin-ogura, Saiwai-ku, Kawasaki-shi, Kanagawa 212-0031, Japan

PIONEER ELECTRONICS (USA) INC.

P.O. BOX 1540, Long Beach, California 90801-1540, U.S.A. TEL: (800) 421-1404

PIONEER ELECTRONICS OF CANADA, INC.

340 Ferrier Street, Unit 2, Markham, Ontario L3R 2Z5, Canada TEL: 1-877-283-5901, 905-479-4411

PIONEER EUROPE NV

Haven 1087, Keetberglaan 1, B-9120 Melsele, Belgium TEL: 03/570.05.11

PIONEER ELECTRONICS ASIACENTRE PTE. LTD.

253 Alexandra Road, #04-01, Singapore 159936 TEL: 65-6472-7555

PIONEER ELECTRONICS AUSTRALIA PTY. LTD.

5 Arco Lane, Heatherton, Victoria, 3202, Australia, TEL: (03) 9586-6300

PIONEER ELECTRONICS DE MEXICO S.A. DE C.V.

Blvd.Manuel Avila Camacho 138 10 piso Col.Lomas de Chapultepec, Mexico, D.F. 11000 TEL: 55-9178-4270

K002_B3_En

<6517-00000-137-0S>