



Contact SAMSUNG WORLDWIDE

If you have any questions or comments relating to Samsung products, please contact the SAMSUNG customer care centre.

Country	Customer Care Centre ☎	Web Site
AUSTRIA	0810 - SAMSUNG (7267864, € 0.07/min)	www.samsung.com/at
BELGIUM	02 201 2418	www.samsung.com/be www.samsung.com/be_fr
CZECH REPUBLIC	800 - SAMSUNG (800-726786) Distributor pro Českou republiku: Samsung Zrt., česká organizační složka, Oasis Florenc, Sokolovská394/17, 180 00, Praha 8	www.samsung.com/cz
DENMARK	8 - SAMSUNG (7267864)	www.samsung.com/dk
EIRE	0818 717 100	www.samsung.com/ie
FINLAND	30 - 6227 515	www.samsung.com/fi
FRANCE	01 4863 0000	www.samsung.com/fr
GERMANY	01805 - SAMSUNG (7267864, € 0.14/Min)	www.samsung.de
HUNGARY	06 - 80 - SAMSUNG (7267864)	www.samsung.com/hu
ITALIA	800 - SAMSUNG (7267864)	www.samsung.com/it
LUXEMBURG	02 261 03 710	www.samsung.com/lu
NETHERLANDS	0900-SAMSUNG (0900-7267864) (€ 0,10/Min)	www.samsung.com/nl
NORWAY	3 - SAMSUNG (7267864)	www.samsung.com/no
POLAND	0 801 1SAMSUNG(172678) 022 - 607 - 93 - 33	www.samsung.com/pl
PORTUGAL	808 20 - SAMSUNG (7267864)	www.samsung.com/pt
SLOVAKIA	0800 - SAMSUNG (7267864)	www.samsung.com/sk
SPAIN	902 - 1 - SAMSUNG (902 172 678)	www.samsung.com/es
SWEDEN	0771 726 7864 (SAMSUNG)	www.samsung.com/se
SWITZERLAND	0848 - SAMSUNG (7267864, CHF 0.08/min)	www.samsung.com/ch
U.K	0845 SAMSUNG (7267864)	www.samsung.com/uk
TURKEY	444 77 11	www.samsung.com/tr
BELARUS	810-800-500-55-500	-
ESTONIA	800-7267	www.samsung.com/ee
LATVIA	8000-7267	www.samsung.com/lv
LITHUANIA	8-800-77777	www.samsung.com/lt
MOLDOVA	00-800-500-55-500	-
KAZAHSTAN	8-10-800-500-55-500	www.samsung.com/kz_ru
KYRGYZSTAN	00-800-500-55-500	-
RUSSIA	8-800-555-55-55	www.samsung.ru
TADJIKISTAN	8-10-800-500-55-500	-
UKRAINE	8-800-502-0000	www.samsung.com/ua www.samsung.com/ua_ru
UZBEKISTAN	8-10-800-500-55-500	www.samsung.com/kz_ru

SERIES
4

LCD TV user manual

imagine the possibilities

Thank you for purchasing this Samsung product.
To receive more complete service, please register
your product at

www.samsung.com/register

Model _____ Serial No. _____



BN68-02360A-02

Figures and illustrations in this User Manual are provided for reference only and may differ from actual product appearance. Product design and specifications may be changed without notice.

□ License



TruSurround HD, SRS and  symbol are trademarks of SRS Labs, Inc. TruSurround HD technology is incorporated under license from SRS Labs, Inc.



Manufactured under license from Dolby Laboratories. Dolby and the double-D symbol are trademarks of Dolby Laboratories.

□ Digital TV Notice

1. Functionalities related to Digital TV(DVB) are only available in countries/areas where DVB-T (MPEG2 and MPEG4 AVC) digital terrestrial signals are broadcasted or where you are able to access to a compatible DVB-C(MPEG2 and MPEG4 AAC) cable-TV service. Please check with your local dealer the possibility to receive DVB-T or DVB-C signal.
2. DVB-T is the DVB European consortium standard for the broadcast transmission of digital terrestrial television and DVB-C is that for the broadcast transmission of digital TV over cable. However, some differentiated features like EPG (Electric Programme Guide), VOD (Video on Demand) and so on, are not included in this specification. So, they cannot be workable at this moment.
3. Although this TV set meets the latest DVB-T and DVB-C standards, as of [August, 2008], the compatibility with future DVB-T digital terrestrial and DVB-C digital cable broadcasts cannot be guaranteed.
4. Depending on the countries/areas where this TV set is used some cable-TV providers may charge an additional fee for such a service and you may be required to agree to terms and conditions of their business.
5. Some Digital TV functions might be unavailable in some countries or regions and DVB-C might not work correctly with some cable service providers.
6. For more information, please contact your local Samsung customer care centre.

□ Precautions When Displaying a Still Image

A still image may cause permanent damage to the TV screen

- Do not display a still image and partially still on the LCD panel for more than 2 hours as it can cause screen image retention. This image retention is also known as "screen burn". To avoid such image retention, reduce the degree of brightness and contrast of the screen when displaying a still image.
-  Watching the LCD TV in 4:3 format for a long period of time may leave traces of borders displayed on the left, right and centre of the screen caused by the difference of light emission on the screen. Playing a DVD or a game console may cause a similar effect to the screen. Damages caused by the above effect are not covered by the Warranty.
- Displaying still images from Video games and PC for longer than a certain period of time may produce partial after-images. To prevent this effect, reduce the 'brightness' and 'contrast' when displaying still images.

CONTENTS

GENERAL INFORMATION

■ Viewing the Control Panel	2
■ Accessories	2
■ Viewing the Connection Panel	3
■ Remote Control	5
■ Installing Batteries in the Remote Control	5

OPERATION

■ Viewing the menus	6
■ Placing Your Television in Standby Mode	7
■ Plug & Play Feature	7
■ Viewing the Display	8

CHANNEL CONTROL

■ Configuring the Channel Menu	8
■ Managing Channels	11

PICTURE CONTROL

■ Configuring the Picture Menu	13
■ Using Your TV as a Computer (PC) Display	15
■ Setting up the TV with your PC	16

SOUND CONTROL

■ Configuring the Sound Menu	17
■ Selecting the Sound Mode	18

SETUP

■ Configuring the Setup Menu	19
------------------------------------	----

INPUT / SUPPORT

■ Configuring the Input Menu	22
■ Configuring the Support Menu	22

RECOMMENDATIONS FOR USE

■ Teletext Feature	24
■ Installing the Stand	25
■ Installing the Wall Mount Kit	25
■ Using the Anti-Theft Kensington Lock	26
■ Securing the Installation Space	26
■ Securing the TV to the Wall	27
■ Troubleshooting	28
■ Specifications	31

□ Symbol



Note



One-Touch Button



TOOLS Button



Press

GENERAL INFORMATION

Viewing the Control Panel

- ☑ The product colour and shape may vary depending on the model.
- ☑ You can use a button by pressing the side panel buttons.

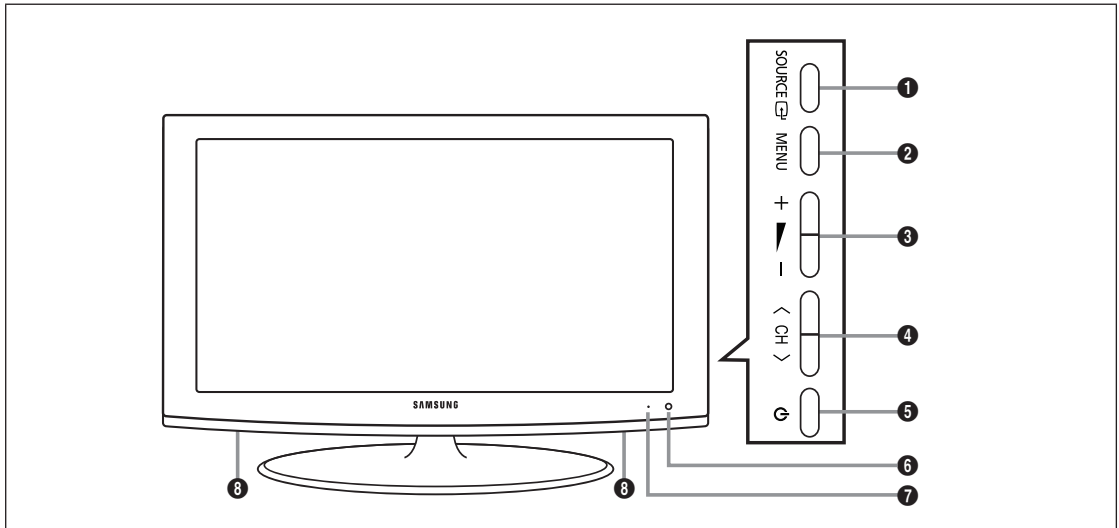

- ① **SOURCE** : Toggles between all the available input sources. In the on-screen menu, use this button as you would use the **ENTER** button on the remote control.
- ② **MENU**: Press to see an on-screen menu of your TV's features.
- ③ **- ▲ +**: Press to increase or decrease the volume.
In the on-screen menu, use the **- ▲ +** buttons as you would use the **◀** and **▶** buttons on the remote control.
- ④ **< CH >**: Press to change channels. In the on-screen menu, use the **< CH >** buttons as you would use the **▼** and **▲** buttons on the remote control.
- ⑤ **⏻ (POWER)**: Press to turn the TV on and off.
- ⑥ **REMOTE CONTROL SENSOR**: Aim the remote control towards this spot on the TV.
- ⑦ **POWER INDICATOR**: Blinks and turns off when the power is on and lights up in stand-by mode.
- ⑧ **SPEAKERS**

Accessories

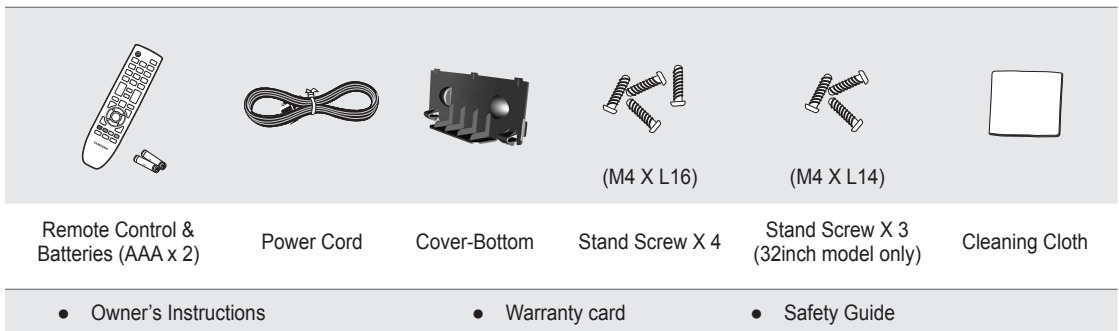

- ☑ Please make sure the following items are included with your LCD TV. If any items are missing, contact your dealer.
- ☑ Warranty card / Safety Guide (Not available in all locations)
- ☑ The items colour and shape may vary depending on the model.

Viewing the Connection Panel

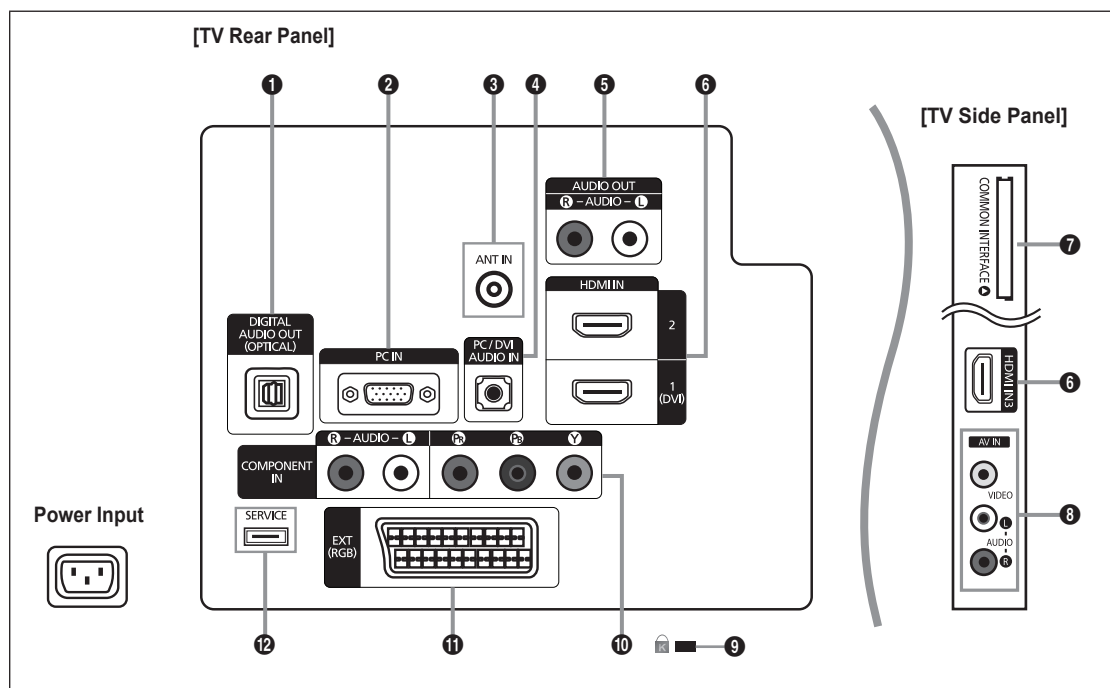

- ☑ The product colour and shape may vary depending on the model.
- ☑ Whenever you connect an external device to your TV, make sure that power on the unit is turned off.
- ☑ When connecting an external device, match the colour of the connection terminal to the cable.

1 DIGITAL AUDIO OUT (OPTICAL)

- Connects to a Digital Audio component such as a Home theatre receiver.
- ☑ When the HDMI IN jacks are connected, the **DIGITAL AUDIO OUT (OPTICAL)** jack on the TV outputs 2 channel audio only. If you want to hear 5.1 channel audio, connect the Optical jack on the DVD / Blu-ray player or Cable / Satellite Box directly to an Amplifier or Home Theatre, not the TV.

2 PC IN

- Connect to the video output jack on your PC.

3 ANT IN

- Connects to an antenna or cable TV system.

4 PC / DVI AUDIO IN

- Connect to the audio output jack on your PC.
- DVI audio outputs for external devices.

5 AUDIO OUT [R-AUDIO-L]

- Connect RCA audio cables to **AUDIO OUT [R-AUDIO-L]** on the rear of your set and the other ends to corresponding audio in connectors on the Amplifier or DVD Home Theatre.

6 HDMI IN 1(DVI), 2, 3

- Connects to the HDMI jack of a device with an HDMI output.
- ☑ No sound connection is needed for an HDMI to HDMI connection.
- ☑ Use the **HDMI IN 1(DVI)** jack for DVI connection to an external device. Use a DVI to HDMI cable or DVI-HDMI adapter (DVI to HDMI) for video connection and the **PC / DVI AUDIO IN** jacks for audio.
- ☑ You can also use the ports to connect to a PC.
- ☑ What is HDMI?
'High Definition Multimedia interface' allows the transmission of high definition digital video data and multiple channels of digital audio.
The HDMI / DVI terminal supports DVI connection to an extended device with the appropriate cable (not supplied).
The difference between HDMI and DVI is that the HDMI device is smaller in size, has the HDCP (High Bandwidth Digital Copy Protection) coding feature installed, and supports multi - channel digital audio.
- ☑ The TV may not output sound and pictures may be displayed with abnormal colour when DVD / Blu-ray player / Cable Boxes / Satellite receivers supporting HDMI versions older than 1.3 are connected. When connecting an older HDMI cable and there is no sound, connect the HDMI cable to the **HDMI IN 1(DVI)** jack and the audio cables to the **PC / DVI AUDIO IN** jacks on the back of the TV. If this happens, contact the company that provided the DVD / Blu-ray player / Cable Box / Satellite receiver to confirm the HDMI version, then request a firmware update. HDMI cables that are not 1.3 may cause annoying flicker or no screen display.

7 COMMON INTERFACE Slot

- When not inserting 'CI CARD' in some channels, 'Scrambled Signal' is displayed on the screen.
- The pairing information containing a telephone number, CI CARD ID, Host ID and other information will be displayed in about 2~3 minutes. If an error message is displayed, please contact your service provider.
- When the channel information configuration has finished, the message 'Updating Completed' is displayed, indicating that the channel list is now updated.
- ☑ You must obtain a CI CARD from a local cable service provider. Remove the CI CARD by carefully pulling it out with your hands since dropping the CI CARD may cause damage to it.
- ☑ Insert the CI-Card in the direction marked on it.
- ☑ The place of the **COMMON INTERFACE** Slot may be different depending on its model.
- ☑ CAM is not supported in some countries and regions, check with your authorized dealer.

8 AV IN [VIDEO] / [R-AUDIO-L]

- Connect RCA cable to an appropriate external A/V device such as VCR, DVD or Camcorder.
- Connect RCA audio cables to **[R-AUDIO-L]** on your set and the other ends to corresponding audio out connectors on the A/V device.

9 KENSINGTON LOCK (depending on the model)

- The Kensington Lock (optional) is a device used to physically fix the system when used in a public place. If you want to use a locking device, contact the dealer where you purchased the TV.
- ☑ The location of the Kensington Lock may be different depending on its model.

10 COMPONENT IN

- Connect component video cables (optional) to component connector (P_R, P_B, Y) on the rear of your set and the other ends to corresponding component video out connectors on the DTV or DVD.
- If you wish to connect both the Set-Top Box and DTV (or DVD), you should connect the Set-Top Box to the DTV (or DVD) and connect the DTV (or DVD) to component connector (P_R, P_B, Y) on your set.
- The P_R, P_B and Y connectors on your component devices (DTV or DVD) are sometimes labelled Y, B-Y and R-Y or Y, Cb and Cr.
- Connect RCA audio cables (optional) to **[R-AUDIO-L]** on the rear of your set and the other ends to corresponding audio out connectors on the DTV or DVD.

11 EXT (RGB)

Connector	Input			Output
	Video	Audio (L / R)	RGB	Video + Audio (L / R)
EXT	O	O	O	Only TV or DTV output is available.

- Inputs or outputs for external devices, such as VCR, DVD, video game device or video disc players.

12 SERVICE

- Connector for software upgrades.

Remote Control

- ☑ You can use the remote control up to a distance of about 23 feet from the TV.
- ☑ The performance of the remote control may be affected by bright light.
- ☑ The product colour and shape may vary depending on the model.

- 1 **POWER** : Television Standby button.
- 2 **NUMERIC BUTTONS** : Press to change the channel.
- 3 **FAV.CH** : Used to display Favourites Channel Lists on the screen.
- 4 **- ▲ +** : Press to increase or decrease the volume.
- 5 **SOURCE** : Press to display and select the available video sources.
- 6 **INFO** : Press to display information on the TV screen.
- 7 **TOOLS** : Use to quickly select frequently used functions.
- 8 **CH LIST** : Displays the Channel List on screen.
- 9 **COLOURS BUTTONS** : Use these buttons in the **Channel list** menus etc.
- 11 **TV** : Selects the TV mode directly.
- 12 **PRE-CH** : Enables you to return to the previous channel you were watching.
- 13 **MUTE** : Press to temporarily cut off the sound.
- 14 **P ▲/P ▼** : Press to change channels.
- 15 **MENU** : Displays the main on-screen menu
- 16 **GUIDE** : Electronic Programme Guide (EPG) display
- 17 **RETURN** : Returns to the previous menu
- 18 **UP ▲ / DOWN ▼ / LEFT ◀ / RIGHT ▶ / ENTER** : Use to select on-screen menu items and change menu values.
- 19 **EXIT** : Press to exit the menu.
- 20 **SUBT.** : Digital subtitle display
- 21 **AD** : Audio Description selection.

Teletext Functions

- 5 **LIST / FLOF** : Teletext mode selection (LIST / FLOF)
- 6 **TELETEXT REVEAL** : Teletext reveal
- 7 **TELETEXT SIZE SELECTION** : Teletext size selection
- 8 **TELETEXT STORE** : Teletext store
- 9 **FASTTEXT TOPIC SELECTION** : Fasttext topic selection
- 10 **ALTERNATELY SELECT TELETEXT, DOUBLE, OR MIX.** : Alternately select Teletext, Double, or Mix.
- 11 **EXIT FROM TELETEXT DISPLAY** : Exit from the Teletext display
- 12 **TELETEXT SUB PAGE** : Teletext sub page
- 14 **TELETEXT NEXT PAGE** : Teletext next page
- 15 **TELETEXT PREVIOUS PAGE** : Teletext previous page
- 15 **TELETEXT INDEX** : Teletext index
- 17 **TELETEXT HOLD** : Teletext hold
- 19 **TELETEXT CANCEL** : Teletext cancel

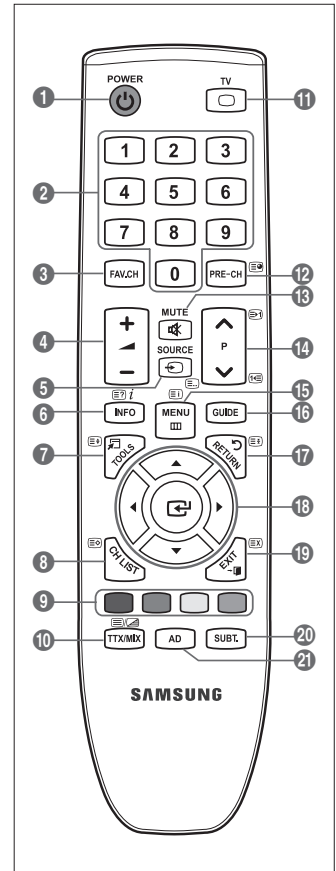

Installing Batteries in the Remote Control

1. Lift the cover at the back of the remote control upward as shown in the figure.
 2. Install two AAA size batteries.
 - ☑ Make sure to match the '+' and '-' ends of the batteries with the diagram inside the compartment.
 3. Replace the cover.
 - ☑ Remove the batteries and store them in a cool, dry place if you won't be using the remote control for a long time.
- ☑ If the remote control doesn't work, check the following:
- Is the TV power on?
 - Are the plus and minus ends of the batteries reversed?
 - Are the batteries drained?
 - Is there a power outage or is the power cord unplugged?
 - Is there a special fluorescent light or neon sign nearby?

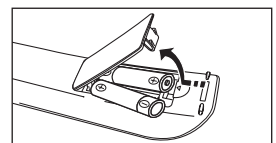

OPERATION

Viewing the menus

Before using the TV, follow the steps below to learn how to navigate the menu in order to select and adjust different functions.

1. Press the **MENU** button.
The main menu is displayed on the screen. Its left side has icons: **Picture, Sound, Channel, Setup, Input, Application, Support**.
2. Press the **▲** or **▼** button to select one of the icons.
Press the **◀** or **▶** button to access the icon's sub-menu.
3. Press the **▲** or **▼** button to move to items in the menu.
Press the **ENTER** button to enter items in the menu.
4. Press the **▲/▼/◀/▶** button to change the selected items.
Press the **RETURN** button to return to the previous menu.
5. Press the **EXIT** button to exit from the menu.

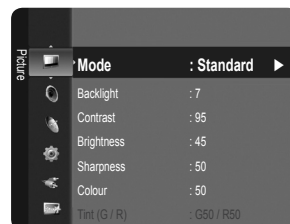

Using the remote control buttons

Button	Operations	Button	Operations
MENU	Display the main on-screen menu.	▲/▼/◀/▶/ ENTER	Move the cursor and select an item.
RETURN	Return to the previous menu.		Select the currently selected item.
EXIT	Exit the on-screen menu.		Confirm the setting.

Example: Setting the TV's Brightness in the Picture Menu



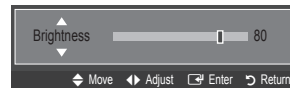
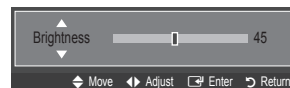

■ Adjusting the Brightness to 80

1. Press the **MENU** button to display the menu.
2. Press the **ENTER** button to select **Picture**.
3. Press the **▲** or **▼** button to select **Brightness**.
4. Press the **ENTER** button.
5. Press the **◀** or **▶** button until the brightness becomes 80.
6. Press the **ENTER** button.
Press the **EXIT** button to exit from the menu.

























Placing Your Television in Standby Mode

Your set can be placed in standby mode in order to reduce the power consumption. The standby mode can be useful when you wish to interrupt viewing temporarily (during a meal, for example).



1. Press the **POWER**  button on the remote control.
 -  The screen is turned off and a standby indicator appears on your set.
2. To switch your set back on, simply press the **POWER**  button again.
 -  Do not leave your set in standby mode for long periods of time (when you are away on holiday, for example). It is best to unplug the set from the mains and aerial.

Plug & Play Feature

When the TV is initially powered on, basic settings proceed automatically and subsequently.

1. Press the **POWER** button on the remote control. The message **You can set the menu language.** is displayed.
2. Select the appropriate language by pressing the **▲** or **▼** button. Press the **ENTER**  button to confirm your choice.
3. Press the **◀** or **▶** button to select **Store Demo** or **Home Use**, then the **ENTER**  button.
 -  We recommend setting the TV to **Home Use** mode for the best picture in your home environment.
 -  **Store Demo** mode is only intended for use in retail environments.
 -  If the unit is accidentally set to **Store Demo** mode and you want to return to **Home Use (Standard)**: Press the Volume button on the TV. When the volume OSD is displayed, press and hold the **MENU** button on the TV for 5 seconds.
4. Press the **ENTER**  button. Select the appropriate country by pressing the **▲** or **▼** button. Press the **ENTER**  button to confirm your choice.
5. Press the **▲** or **▼** button to select **Air** or **Cable**, then press the **ENTER**  button.
 -  **Air**: Air antenna signal.
 - Cable**: Cable antenna signal.
6. Press the **▲** or **▼** button to select the channel source to memorize. Press the **ENTER**  button to select **Start**.
 -  **Digital & Analogue**: Digital and Analogue channels.
 - Digital**: Digital channels.
 - Analogue**: Analogue channels.
 -  When setting the antenna source to **Cable**, a step appears allowing you to set a value for the digital channel search. For more information, refer to **Channel** → **Auto Store**.
 -  The channel search will start and end automatically.
 -  Press the **ENTER**  button at any time to interrupt the memorization process.
 -  After all the available channels are stored, the message **Set the Clock Mode.** is displayed.
7. Press the **ENTER**  button. Press the **▲** or **▼** button to select **Auto**, then Press the **ENTER**  button.
 -  If you select **Manual**, **Set current date and time** is displayed.
 -  If you have received a digital signal, the time will be set automatically. If not, select **Manual** to set the clock. (refer to page 19)
8. The connection method to provide the best quality HD is offered. After confirming the method, press the **ENTER**  button.
9. The message **Enjoy your TV!** is displayed. When you have finished, press the **ENTER**  button.

If you want to reset this feature...

1. Press the **MENU** button to display the menu. Press the **▲** or **▼** button to select **Setup**, then press the **ENTER**  button.
2. Press the **ENTER**  button again to select **Plug & Play**.
3. Enter your 4 digit PIN number. The default PIN number of a new TV set is **0-0-0-0**.
 -  If you want to change PIN number, use the **Change PIN** function. (refer to page 21)
 -  The **Plug & Play** feature is only available in the TV mode.





Viewing the Display

The display identifies the current channel and the status of certain audio-video settings.

 Press the **INFO** button to viewing the information.

Press the **INFO** button on the remote control. The TV will display the channel, the type of sound, and the status of certain picture and sound settings.

- ▲, ▼: You can view other channel's information. If you want to move to the currently selected channel, press **ENTER**  button.
- ◀, ▶: You can view the desired program's information at the current channel.

 Press the **INFO** button once more or wait approximately 10 seconds and the display disappears automatically.

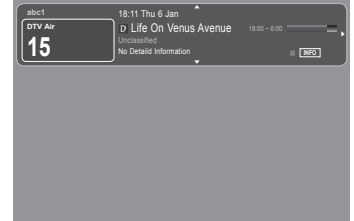
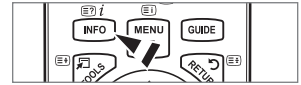

CHANNEL CONTROL

Configuring the Channel Menu

Country

 The PIN number input screen appears. Enter your 4 digit PIN number.

■ Analogue Channel

You can change the country for analogue channels.

■ Digital Channel

You can change the country for digital channels.

Auto Store

You can scan for the frequency ranges available to you (and availability depends on your country). Automatically allocated programme numbers may not correspond to actual or desired programme numbers.

 If a channel is locked using the **Child Lock** function, the PIN input window appears.

■ Air / Cable

Antenna source to memorize

- **Digital & Analogue:** Digital and Analogue channels.
- **Digital:** Digital channels.
- **Analogue:** Analogue channels.

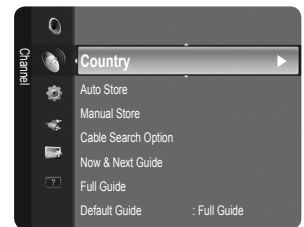

When selecting 'Cable → Digital & Analogue' or 'Cable → Digital'

Provide a value to scan for cable channels.

- **Search Mode** → Full / Network / Quick

Quick

- **Network ID:** Displays the network identification code.
- **Frequency:** Displays the frequency for the channel. (Differs in each country)
- **Modulation:** Displays available modulation values.
- **Symbol Rate:** Displays available symbol rates.

 Scans for all channels with active broadcast stations and stores them in the TV's memory.

 If you want to stop Auto Store, press the **ENTER**  button.

The **Stop Auto Store?** message will be displayed.

Select **Yes** by pressing the ◀ or ▶ button, then press the **ENTER**  button.

❑ Manual Store

- 🔍 Scans for a channel manually and stores it in the TV's memory.
- 🔍 If a channel is locked using the **Child Lock** function, the PIN input window appears.

■ Digital Channel

Manual store for digital channels.

- 🔍 **Digital Channel** is only available in DTV mode.
 - **Channel**: Set the Channel number using the ▲, ▼ or number (0~9) buttons.
 - **Frequency**: Set the frequency using the number buttons.
 - **Bandwidth**: Set the bandwidth using the ▲, ▼ or number (0~9) buttons.
- 🔍 When it has finished, channels are updated in the channel list.

■ Analogue Channel

Manual store for analogue channel.

- **Programme** (Programme number to be assigned to a channel): Sets the programme number using the ▲, ▼ or number (0~9) buttons.
- **Colour System** → **Auto / PAL / SECAM / NTSC4.43**: Sets the colour system value using the ▲ or ▼ button.
- **Sound System** → **BG / DK / I / L**: Sets the sound system value using the ▲ or ▼ button.
- **Channel** (When you know the number of the channel to be stored): Press the ▲ or ▼ button to select **C** (Air channel) or **S** (Cable channel). Press the ► button, then press the ▲, ▼ or number (0~9) buttons to select the required number.
 - 🔍 You can also select the channel number directly by pressing the number (0~9) buttons.
 - 🔍 If there is abnormal sound or no sound, reselect the sound standard required.
- **Search** (When you do not know the channel numbers): Press the ▲ or ▼ button to start the search. The tuner scans the frequency range until the first channel or the channel that you selected is received on the screen.
- **Store** (When you store the channel and associated programme number): Set to **OK** by pressing the **ENTER**  button.
- 🔍 **Channel mode**
 - **P** (Programme mode): When completing tuning, the broadcasting stations in your area have been assigned to position numbers from P00 to P99. You can select a channel by entering the position number in this mode.
 - **C** (Air channel mode): You can select a channel by entering the assigned number to each air broadcasting station in this mode.
 - **S** (Cable channel mode): You can select a channel by entering the assigned number for each cable channel in this mode.

❑ Cable Search Option (depending on the country)

Sets additional search options such as the frequency and symbol rate for cable network searches.

- **Frequency (Start ~ Stop)**: Displays the frequency for the channel.
- **Modulation**: Displays available modulation values.
- **Symbol Rate**: Displays available symbol rates.

❑ Now & Next Guide / Full Guide

The EPG (Electronic Programme Guide) information is provided by the broadcasters. Programme entries may appear blank or out of date as a result of the information broadcast on a given channel. The display will dynamically update as soon as new information becomes available.

- 🔍 For detailed procedures on using **Now & Next Guide** and **Full Guide**, refer to the descriptions on page 10.
- 🔍 You can also display the guide menu simply by pressing the **GUIDE** button. (To configure the **Default Guide**, refer to the descriptions.)

■ Now & Next Guide

For the six channels indicated in the left-hand column, displays the Current programme and the Next programme information.

■ Full Guide

Displays the programme information as time ordered One hour segments. Two hours of programme information is displayed which may be scrolled forwards or backwards in time.

Default Guide → Now & Next Guide / Full Guide

You can decide whether to display either the **Now & Next Guide** or the **Full Guide** when the **GUIDE** button on the remote control is pressed.

Channel List

For detailed procedures on using the **Channel List**, refer to the 'Managing Channels' instructions.

You can select these options by simply pressing the **CH LIST** button on the remote control.

Channel Mode

When press the **P** ∇/\wedge button, Channels will be switched within the selected channel list.

Added Ch.

Channels will be switched within the memorized channel list.

Favourite Ch.

Channels will be switched within the favourite channel list.

Fine Tune

If the reception is clear, you do not have to fine tune the channel, as this is done automatically during the search and store operation. If the signal is weak or distorted, you may have to fine tune the channel manually.

- Fine tuned channels that have been saved are marked with an asterisk '*' on the right-hand side of the channel number in the channel banner.
- To reset the fine-tuning, select **Reset** by pressing the \blacktriangle or \blacktriangledown button and then press the **ENTER** button.
- Only Analogue TV channels can be fine tuned.

Using the Now & Next Guide / Full Guide

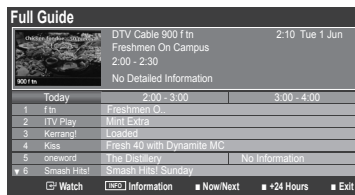
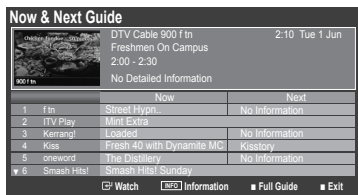

To...	Then...
Watch a programme in the EPG list	Select a programme by pressing the \blacktriangle , \blacktriangledown , \blacktriangleleft , \blacktriangleright button.
Exit the guide	Press the blue button
If the next programme is selected, it is scheduled with the clock icon displayed. If the ENTER button is pressed again, press the \blacktriangleleft , \blacktriangleright button to select Cancel Schedules , the scheduling is cancelled with the clock icon gone.	
View programme information	Select a programme of your choice by pressing the \blacktriangle , \blacktriangledown , \blacktriangleleft , \blacktriangleright button. Then press the INFO button when the programme of your choice is highlighted. The programme title is on the upper part of the screen centre.
Please click on INFO button for detailed information. Channel Number, Running Time, Status Bar, Parental Level, Video Quality Information (HD / SD), Sound Modes, Subtitle or Teletext, languages of Subtitle or Teletext and brief summary of the highlighted programme are included on the detailed information. '...' will be appeared if the summary is long.	
Toggle between the Now & Next Guide and Full Guide	Press the red button repeatedly.
In Full Guide	
Scrolls backwards quickly (24 hours).	Press the green button repeatedly.
Scrolls forwards quickly (24 hours).	Press the yellow button repeatedly.

Managing Channels

Using this menu, you can Add / Delete or set Favourite channels and use the programme guide for digital broadcasts.

All Channels

Shows all currently available channels.

Added Channels

Shows all added channels.



Favourites

Shows all favourite channels.

 To select the Favourites channels you have set up, press the **FAV.CH** button on the remote control.

Programmed







Shows all current reserved programmes.

 Select a channel in the **All Channels**, **Added Channels** or **Favourites** screen by pressing the **▲ / ▼** buttons, and pressing the **ENTER**  button. Then you can watch the selected channel.

 **Using the Colour buttons with the Channel List**



- Red (**Channel Type**): Toggle between your **TV, Radio, Data / Other** and **All**.
- Green (**Zoom**): Enlarges or shrinks a channel number.
- Yellow (**Select**): Selects multiple channel lists. You can perform the add / delete, add to Favourites / delete from Favourites, or lock / unlock function for multiple channels at the same time. Select the required channels and press the yellow button to set all the selected channels at the same time. The **✓** mark appears to the left of the selected channels.
- **TOOLS (Tools)**: Displays the **Delete** (or **Add**), **Add to Favourite** (or **Delete from Favourite**), **Lock** (or **Unlock**), **Timer Viewing**, **Edit Channel Name**, **Sort**, **Edit Channel Number**, **Select All** (or **Deselect All**), **Auto Store** menu. (The Options menus may differ depending on the situation.)

 **Channel Status Display Icons**

-  : An analogue channel.
-  : A channel selected by pressing the yellow button.
-  : A channel set as a Favourite.
-  : A programme currently being broadcast.
-  : A locked channel.
-  : A reserved programme







Channel List Option Menu (in All Channels / Added Channels / Favourites)

-  Press the **TOOLS** button to use the option menu.
-  Option menu items may differ depending on the channel status.

Add / Delete



You can delete or add a channel to display the channels you want.

-  All deleted channels will be shown on **All Channels** menu.
-  A gray-coloured channel indicates the channel has been deleted.
-  The **Add** menu only appears for deleted channels.
-  You can also delete a channel from the **Added Channels** or **Favourites** menu in the same manner.

Add to Favourite / Delete from Favourite

You can set channels you watch frequently as favourites.

 Press the **TOOLS** button to display the **Tools** menu. You can also set the add to (or delete from) Favourite by selecting **Tools** → **Add to Favourite** (or **Delete from Favourite**).

-  The '♥' symbol will be displayed and the channel will be set as a favourite.
-  All favourite channels will be shown on **Favourites** menu.

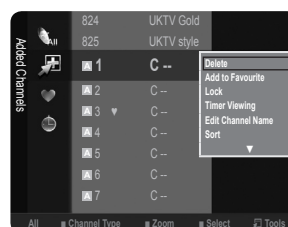

■ Lock / Unlock

You can lock a channel so that the channel cannot be selected and viewed. This function is available only when the **Child Lock** is set to **On**. (see page 21)

- 📝 The PIN number input screen appears. Enter your 4 digit PIN number.
- 📝 The default PIN number of a new TV set is **0-0-0-0**. You can change the PIN, by selecting **Change PIN** from the menu.
- 📝 The '🔒' symbol will be displayed and the channel will be locked.

■ Timer Viewing

If you reserve a programme you want to watch, the channel is automatically switched to the reserved channel in the Channel List; even when you are watching another channel. To reserve a programme, set the current time first. (See page 19)

- 📝 Only memorized channels can be reserved.
- 📝 You can set the channel, day, month, year, hour and minute directly by pressing the number buttons on the remote control.
- 📝 Reserving a programme will be shown in the **Programmed** menu.
- 📝 **Digital Programme Guide and Viewing Reservation**

When a digital channel is selected, and you press the ► button, the Programme Guide for the channel appears. You can reserve a programme according to the procedures described above.

■ Edit Channel Name (analogue channels only)

Channels can be labelled so that their call letters appear whenever the channel is selected.

- 📝 The names of digital broadcasting channels are automatically assigned and cannot be labelled.

■ Edit Channel Number (digital channels only)

You can also edit the channel number by pressing the number buttons on the remote control.

■ Sort (analogue channels only)

This operation allows you to change the programme numbers of the stored channels. This operation may be necessary after using the auto store.

■ Select All / Deselect All

- **Select All**: You can select all the channels in the channel list.
- **Deselect All**: You can deselect all the selected channels.
- 📝 You can only select **Deselect All** when there is a selected channel.

■ Auto Store

- 📝 For further details on setting up options, refer to page 8.
- 📝 If a channel is locked using the **Child Lock** function, the PIN input window appears.

Channel List Option Menu (in Programmed)

You can view, modify or delete a reservation.

- 📝 Press the **TOOLS** button to use the option menu.

■ Change Info

Select to change a viewing reservation.

■ Cancel Schedules

Select to cancel a viewing reservation.

■ Information

Select to view a viewing reservation. (You can also change the reservation information.)

■ Select All

Select all reserved programmes.

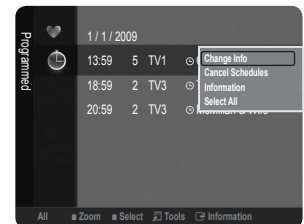

PICTURE CONTROL

Configuring the Picture Menu

❑ Mode

You can select the type of picture which best corresponds to your viewing requirements.

🔧 Press the **TOOLS** button to display the **Tools** menu. You can also set the picture mode by selecting **Tools** → **Picture Mode**.

■ Dynamic

Selects the picture for high-definition in a bright room.

■ Standard

Selects the picture for the optimum display in a normal environment.

■ Movie

Selects the picture for viewing movies in a dark room.

❑ Backlight / Contrast / Brightness / Sharpness / Colour / Tint (G/R)

Your television has several setting options that allow you to control the picture quality.

- **Backlight:** Adjusts the brightness of LCD back light.
- **Contrast:** Adjusts the contrast level of the picture.
- **Brightness:** Adjusts the brightness level of the picture
- **Sharpness:** Adjusts the edge definition of the picture.
- **Colour:** Adjusts colour saturation of the picture.
- **Tint (G/R):** Adjusts the colour tint of the picture.

🔧 Select a picture mode to be adjusted first. The adjusted values are saved for each picture mode.

🔧 When you make changes to **Backlight, Contrast, Brightness, Sharpness, Colour** or **Tint (G/R)**, the OSD will be adjusted accordingly.

🔧 In analogue **TV, Ext., AV** modes of the PAL system, you cannot use the **Tint (G/R)** Function.

🔧 In PC mode, you can only make changes to **Backlight, Contrast** and **Brightness**.

🔧 Settings can be adjusted and stored for each external device you have connected to an input of the TV.

🔧 The energy consumed during use can be significantly reduced if the brightness level of the picture is reduced, which will reduce the overall running cost.

❑ Advanced Settings

Samsung's new TVs allow you to make even more precise picture settings than previous models. See below to adjust detailed picture settings.

🔧 **Advanced Settings** is available in **Standard** or **Movie** mode.

🔧 In PC mode, you can only make changes to **Gamma** and **White Balance** from among the **Advanced Settings** items.

■ Black Tone → Off / Dark / Darker / Darkest

You can select the black level on the screen to adjust the screen depth.

■ Dynamic Contrast → Off / Low / Medium / High

You can adjust the screen contrast so that the optimal contrast is provided.

■ Gamma

You can adjust the Primary Colour (Red, Green, Blue) Intensity.

■ Colour Space

Colour Space is a colour matrix composed of red, green and blue colours. Select your favourite Colour Space to experience the most natural colour.

- **Native:** Native Colour Space offers deep and rich colour tone.
- **Auto:** Auto Colour Space automatically adjusts to the most natural colour tone based on programme sources.

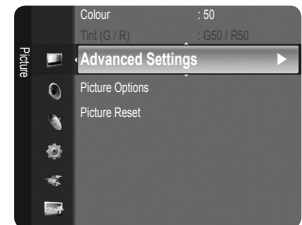
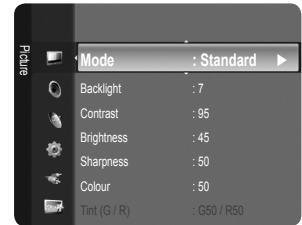

■ White Balance

You can adjust the colour temperature for more natural picture colours.

- **R-Offset / G-Offset / B-Offset / R-Gain / G-Gain / B-Gain:** You can adjust the Colour 'temperature' in the light areas by changing the values of R, G, B. Recommended for advanced users only.
- **Reset:** The previously adjusted white balance will be reset to the factory defaults.

■ Flesh Tone

You can emphasize the pink 'flesh tone' in the picture.

☑ Changing the adjustment value will refresh the adjusted screen.

■ Edge Enhancement → Off / On

You can emphasize object boundaries in the picture.

□ Picture Options

☑ In PC mode, you can only make changes to the **Colour Tone** and **Size** from among the items in **Picture Options**.

■ Colour Tone → Cool / Normal / Warm1 / Warm2

You can select the most comfortable colour tone to your eyes.

☑ Settings can be adjusted and stored for each external device you have connected to an input of the TV.

☑ **Warm1** or **Warm2** is only activated when the picture mode is **Movie**.

■ Size

You can select the picture size which best corresponds to your viewing requirements.

☑ Press the **TOOLS** button to display the **Tools** menu. You can also set the size by selecting **Tools** → **Picture Size**.

- **Auto Wide:** Automatically adjusts the picture size to the **16:9** aspect ratio.
- **16:9:** Adjusts the picture size to 16:9 appropriate for DVDs or wide broadcasting.
- **Wide Zoom:** Magnify the size of the picture more than 4:3.
- **Zoom:** Magnifies the 16:9 wide picture (in the vertical direction) to fit the screen size.
- **4:3:** This is the default setting for a video movie or normal broadcasting.
- **Screen Fit:** Use the function to see the full image without any cut-off when HDMI (720p / 1080i) or Component (1080i) signals are input.



☑ Depending on the input source, the picture size options may vary.





☑ The items available may differ depending on the selected mode.

☑ In PC Mode, only **16:9** and **4:3** mode can be adjusted.

☑ Settings can be adjusted and stored for each external device you have connected to an input of the TV.

☑ Temporary image retention may occur when viewing a static image on the set for more than two hours.

☑ **Wide Zoom:** Press the ► button to Select **Position**, then press the **ENTER**  button. Press the ▲ or ▼ button to move the picture up / down. Then press the **ENTER**  button.

☑ **Zoom:** Press the ► button to Select **Position**, then press the **ENTER**  button. Press the ▲ or ▼ button to move the picture up and down. Then press the **ENTER**  button. Press the ► button to Select **Size**, then press the **ENTER**  button. Press the ▲ or ▼ button to magnify or reduce the picture size in the vertical direction. Then press the **ENTER**  button.

☑ After selecting **Screen Fit** in HDMI (1080i) or Component (1080i) mode: Select **Position** by pressing the ◀ or ▶ button. Use the ▲, ▼, ◀ or ▶ button to move the picture.

Reset: Press the ◀ or ▶ button to select **Reset**, then press the **ENTER**  button. You can initialize the setting.

☑ If you use the **Screen Fit** function with HDMI 720p input, 1 line will be cut at the top, bottom, left and right as in the Overscan function.

■ Screen Mode → 16:9 / Wide Zoom / Zoom / 4:3

When setting the picture size to **Auto Wide** in a 16:9 wide TV, you can determine the picture size you want to see the 4:3 WSS (Wide Screen Service) image or nothing. Each individual European country requires different picture size so this function is intended for users to select it.

- **16:9:** Sets the picture to 16:9 wide mode.
 - **Wide Zoom:** Magnify the size of the picture more than 4:3.
 - **Zoom:** Magnify the size of the picture vertically on screen.
 - **4:3:** Sets the picture to 4:3 normal mode.
- ☑ This function is available in **Auto Wide** mode.
- ☑ This function is not available in **PC**, **Component** or **HDMI** mode.

■ **Digital NR** → Off / Low / Medium / High / Auto

If the broadcast signal received by your TV is weak, you can activate the Digital Noise Reduction feature to help reduce any static and ghosting that may appear on the screen.

When the signal is weak, select one of the other options until the best picture is displayed.

■ **HDMI Black Level** → Normal / Low

You can directly select the black level on the screen to adjust the screen depth.

This function is active only when the external input connects to HDMI (RGB signals).

■ **Film Mode** → Off / Auto

The TV can be set to automatically sense and process film signals from all sources and adjust the picture for optimum quality.

Film Mode is supported in **TV, AV, COMPONENT**(480i / 1080i) and **HDMI**(480i / 1080i).

Picture Reset → Reset Picture Mode / Cancel

Resets all picture settings to the default values.

Select a picture mode to be reset. The reset is performed for each picture mode.

- **Reset Picture Mode:** Current picture values return to default settings.

Using Your TV as a Computer (PC) Display

Setting Up Your PC Software (Based on Windows XP)

The Windows display-settings for a typical computer are shown below. The actual screens on your PC will probably be different, depending upon your particular version of Windows and your particular video card. However, even if your actual screens look different, the same basic set-up information will apply in almost all cases. (If not, contact your computer manufacturer or Samsung Dealer.)

1. First, click on 'Control Panel' on the Windows start menu.
2. When the control panel window appears, click on 'Appearance and Themes' and a display dialog-box will appear.
3. When the control panel window appears, click on 'Display' and a display dialogbox will appear.
4. Navigate to the 'Settings' tab on the display dialog-box.

The correct size setting (resolution): Optimum-1360 x 768 pixels

If a vertical-frequency option exists on your display settings dialog box, the correct value is '60' or '60 Hz'. Otherwise, just click 'OK' and exit the dialog box.

Display Modes

Both screen position and size will vary depending on the type of PC monitor and its resolution. The resolutions in the table are recommended.

■ D-Sub and HDMI/DVI Input

Mode	Resolution	Horizontal Frequency (KHz)	Vertical Frequency (Hz)	Pixel Clock Frequency (MHz)	Sync Polarity (H / V)
IBM	640 x 350	31.469	70.086	25.175	+/-
	720 x 400	31.469	70.087	28.322	-/+
MAC	640 x 480	35.000	66.667	30.240	-/-
	832 x 624	49.726	74.551	57.284	-/-
VESA CVT	720 x 576	35.910	59.950	32.750	-/+
	1280 x 720	44.772	59.855	74.500	-/+
	1280 x 720	56.456	74.777	95.750	-/+
VESA DMT	640 x 480	31.469	59.940	25.175	-/-
	640 x 480	37.500	75.000	31.500	-/-
	640 x 480	37.861	72.809	31.500	-/-
	800 x 600	37.879	60.317	40.000	+/+
	800 x 600	46.875	75.000	49.500	+/+
	800 x 600	48.077	72.188	50.000	+/+
	1024 x 768	48.363	60.004	65.000	-/-
	1024 x 768	56.476	70.069	75.000	-/-
	1024 x 768	60.023	75.029	78.750	+/+
	1360 x 768	47.712	60.015	85.500	+/+
VESA GTF	1280 x 720	52.500	70.000	89.040	-/+

- ☑ When using an HDMI/DVI cable connection, you must use the **HDMI IN 1(DVI)** jack.
- ☑ The interlace mode is not supported.
- ☑ The set might operate abnormally if a non-standard video format is selected.
- ☑ Separate and Composite modes are supported. SOG is not supported.

Setting up the TV with your PC

- ☑ **Preset:** Press the **SOURCE** button to select PC mode.

☐ Auto Adjustment

Auto Adjustment allows the PC screen of set to self-adjust to the incoming PC video signal. The values of fine, coarse and position are adjusted automatically.

- ☑ This function does not work in DVI-HDMI mode.
- ☑ Press the **TOOLS** button to display the **Tools** menu. You can also set the Auto Adjustment by selecting **Tools** → **Auto Adjustment**.

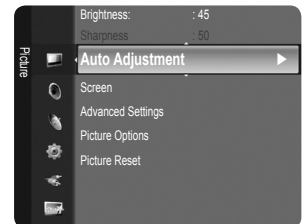

☐ Screen

■ Coarse / Fine

The purpose of picture quality adjustment is to remove or reduce picture noise. If the noise is not removed by Fine-tuning alone, then adjust the frequency as best as possible (**Coarse**) and Fine-tune again. After the noise has been reduced, readjust the picture so that it is aligned on the centre of screen.

■ PC Position

Adjust the PC's screen positioning if it does not fit the TV screen. Press the **▲** or **▼** button to adjusting the Vertical-Position. Press the **◀** or **▶** button to adjust the Horizontal-Position.

■ Image Reset

You can replace all image settings with the factory default values.

SOUND CONTROL

Configuring the Sound Menu

Mode → Standard / Music / Movie / Clear Voice / Custom

You can select a sound mode to suit your personal preferences.

Press the **TOOLS** button to display the **Tools** menu. You can also configure the sound mode by selecting **Tools → Sound Mode**.

■ **Standard**

Selects the normal sound mode.

■ **Music**

Emphasizes music over voices.

■ **Movie**

Provides the best sound for movies.

■ **Clear Voice**

Emphasizes voice over other sounds.

■ **Custom**

Recalls your customized sound settings.

Equalizer

The sound settings can be adjusted to suit your personal preferences.

■ **Mode**

You can select a sound mode to suit your personal preferences.

■ **Balance**

Controls the balance between the right and left speakers.

■ **100Hz / 300Hz / 1KHz / 3KHz / 10KHz (Bandwidth Adjustment)**

To adjust the level of different bandwidth frequencies

■ **Reset**

Resets the equalizer settings to the default values.

SRS TruSurround HD → Off / On

SRS TruSurround HD is a patented SRS technology that solves the problem of playing 5.1 multichannel content over two speakers. TruSurround delivers a compelling, virtual surround sound experience through any two-speaker playback system, including internal television speakers. It is fully compatible with all multichannel formats.

Audio Language (digital channels only)

You can change the default value for audio languages. Displays the language information for the incoming stream.

You can only select the language among the actual languages being broadcast.

While viewing a digital channel, this function can be selected.

Audio Format → MPEG / Dolby Digital (digital channels only)

When sound is emitted from both the main speaker and the audio receiver, a sound echo may occur due to the decoding speed difference between the main speaker and the audio receiver. In this case, use the TV Speaker function.

The Audio Format appears according to the broadcasting signal.

While viewing a digital channel, this function can be selected.

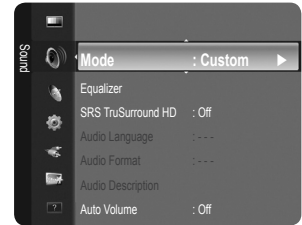

Audio Description (digital channels only)

This is an auxiliary audio function that provides an additional audio track for visually challenged persons. This function handles the Audio Stream for the AD (Audio Description), when it is sent along with the Main audio from the broadcaster. Users can turn the Audio Description On or Off and control the volume.

 Press the **AD** button on the remote control to select **Off** or **On**.

Audio Description → Off / On

Turn the audio description function on or off.

Volume

You can adjust the audio description volume.

 **Volume** is active when **Audio Description** is set to **On**.

Auto Volume → Off / On

Each broadcasting station has its own signal conditions, and so it is not easy to adjust the volume every time the channel is changed. This feature lets you automatically adjust the volume of the desired channel by lowering the sound output when the modulation signal is high or by raising the sound output when the modulation signal is low.

Speaker Select → External Speaker / TV Speaker

If you want to hear the sound through separate speakers, cancel the internal amplifier.

 The volume and **MUTE** buttons do not operate when the **Speaker Select** is set to **External Speaker**.

 If you select **External Speaker** in the **Speaker Select** menu, the sound settings will be limited.

Sound Reset → Reset All / Reset Sound Mode / Cancel

You can restore the Sound settings to the factory defaults.

Selecting the Sound Mode

You can set the sound mode in the **Tools** menu. When you set to **Dual I II**, the current sound mode is displayed on the screen.

	Audio Type	Dual 1 / 2	Default
A2 Stereo	Mono	MONO	Automatic change
	Stereo	STEREO ↔ MONO	
	Dual	DUAL 1 ↔ DUAL 2	DUAL 1
NICAM Stereo	Mono	MONO	Automatic change
	Stereo	MONO ↔ STEREO	
	Dual	MONO ↔ DUAL 1 DUAL 2	DUAL 1

 If the stereo signal is weak and an automatic switching occurs, then switch to the mono.

 This function is only activated in stereo sound signal. It is deactivated in mono sound signal.

 This function is only available in TV mode.

Configuring the Setup Menu

❑ Menu Language

You can set the menu language.

❑ Time

■ Clock

Setting the clock is necessary in order to use the various timer features of the TV.

- ☑ The current time will appear every time you press the **INFO** button.
- ☑ If you disconnect the power cord, you have to set the clock again.

● Clock Mode

You can set up the current time manually or automatically.

- **Auto:** Set the current time automatically using the time from the digital broadcast.
- **Manual:** Set the current time to a manually specified time.

- ☑ Depending on the broadcast station and signal, the auto time may not be set correctly. If this occurs, set the time manually.
 - ☑ The Antenna or cable must be connected in order to set the time automatically.
- #### ● Clock Set
- You can set the current time manually.
- ☑ Set up this item when you have set **Clock Mode to Manual**.
 - ☑ You can set the day, month, year, hour and minute directly by pressing the number buttons on the remote control.

■ Sleep Timer → Off / 30 min / 60 min / 90 min / 120 min / 150 min / 180 min

The sleep timer automatically shuts off the TV after a preset time (30, 60, 90, 120, 150 and 180 minutes).

- ☑ The TV automatically switches to standby mode when the timer reaches 0.
- ☑ To cancel the **Sleep Timer** function, select **Off**.
- ☑ Press the **TOOLS** button to display the **Tools** menu. You can also set the sleep timer by selecting **Tools** → **Sleep Timer**.

■ Timer 1 / Timer 2 / Timer 3

Three different on / off timer settings can be made. You must set the clock first.

- **On Time:** Set the hour, minute, and activate / inactivate. (To activate the timer with the setting you've chosen, set to **Activate**.)
- **Off Time:** Set the hour, minute, and activate / inactivate. (To activate the timer with the setting you've chosen, set to **Activate**.)
- **Volume:** Select the desired turn on volume level.
- **Antenna:** Select **Air** or **Cable**.
- **Channel:** Select the desired channel.
- **Repeat:** Select **Once**, **Everyday**, **Mon~Fri**, **Mon~Sat**, **Sat~Sun** or **Manual**.
 - ☑ When **Manual** is selected, press the ► button to select the desired day of the week. Press the **ENTER** (↵) button over the desired day and the ✓ mark will appear.

- ☑ You can set the hour, minute and channel by pressing the number buttons on the remote control.

☑ Auto Power Off

When you set the timer On, the television will eventually turn off, if no controls are operated for 3 hours after the TV was turned on by the timer. This function is only available in timer On mode and prevents overheating, which may occur if a TV is on for too long time.

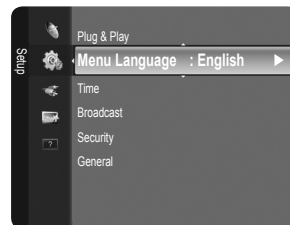

□ Broadcast

■ Subtitle

You can activate and deactivate the subtitles. Use this menu to set the Subtitle Mode. **Normal** under the menu is the basic subtitle and **Hard of hearing** is the subtitle for a hearing-impaired person.

- **Subtitle** → **Off / On** : Switches subtitles on or off.
- **Mode** → **Normal / Hard of hearing**: Sets the subtitle mode.
- **Subtitle Language**: Set the subtitle language.
- ☑ If the programme you are watching does not support the **Hard of hearing** function, **Normal** automatically activates even though **Hard of hearing** mode is selected.
- ☑ English is the default in cases where the selected language is unavailable in the broadcast.
- ☑ You can select these options simply by pressing the **SUBT.** button on the remote control.

■ Digital Text → Disable / Enable (UK only)

If the programme is broadcast with digital text, this feature is enabled.

- ☑ **MHEG** (Multimedia and Hypermedia Information Coding Experts Group)
An International standard for data encoding systems used in multimedia and hypermedia. This is at a higher level than the MPEG system which includes data-linking hypermedia such as still images, character service, animation, graphic and video files as well as multimedia data. MHEG is user runtime interaction technology and is being applied to various fields including VOD (Video-On-Demand), ITV (Interactive TV), EC (Electronic Commerce), tele-education, tele-conferencing, digital libraries and network games.

■ Teletext Language

You can set the Teletext language by selecting the language type.

- ☑ English is the default in cases where the selected language is unavailable in the broadcast.

■ Preference

- **Primary Audio Language / Secondary Audio Language / Primary Subtitle Language / Secondary Subtitle Language / Primary Teletext Language / Secondary Teletext Language**

Using this feature, users can select one of the languages. The language selected here is the default when the user selects a channel.

If you change the language setting, the Subtitle Language, Audio Language, and the Teletext Language of the Language menu are automatically changed to the selected language.

The Subtitle Language, Audio Language, and the Teletext Language of the Language menu show a list of languages supported by the current channel and the selection is highlighted. If you change this language setting, the new selection is only valid for the current channel. The changed setting does not change the setting of the Primary Subtitle Language, Primary Audio Language, or the Primary Teletext Language of the Preference menu.

■ Common Interface

- **CI Menu**

This enables the user to select from the CAM-provided menu. Select the CI Menu based on the menu PC Card.

- **Application Info.**

This contains information on CAM inserted in the CI slot and displays it.

- ☑ The Application Info inserting is about the 'CI CARD'. You can install the CAM anytime whether the TV is ON or OFF.

1. Purchase the CI CAM module by visiting your nearest dealer or by phone.
2. Insert the 'CI CARD' into the CAM in the direction of the arrow until it fits.
3. Insert the CAM with the 'CI CARD' installed into the common interface slot.
(Insert the CAM in the direction of the arrow, right up to the end so that it is parallel with the slot.)
4. Check if you can see a picture on a scrambled signal channel.

- ☑ CAM is not supported in some countries and regions, check with your authorized dealer.

❑ Security

Before the setup screen appears, the PIN number input screen appears. Enter your 4 digit PIN number.

The default PIN number of a new TV set is **0-0-0-0**. You can change the PIN by selecting **Change PIN** from the menu.

■ Child Lock → Off / On

This feature allows you to prevent unauthorized users, such as children, from watching unsuitable programme by muting out video and audio.

🔗 You can lock some channels in Channel List. (refer to page 12)

🔗 **Child Lock** is available only in TV mode.

■ Parental Lock

This feature allows you to prevent unauthorized users, such as children, from watching unsuitable programme by a 4-digit PIN (Personal Identification Number) code that is defined by the user.

🔗 The **Parental Lock** item differs depending on the country.

🔗 When the **Parental Lock** is set, the '🔒' symbol is displayed.

🔗 **Allow All**: Press to unlock all TV ratings.

Block All: Press to lock all TV ratings.

■ Change PIN

You can change your personal ID number that is required to set up the TV.

🔗 If you forget the PIN code, press the remote control buttons in the following sequence, which resets the PIN to **0-0-0-0**:
POWER(Off) → **MUTE** → **8** → **2** → **4** → **POWER(On)**.

❑ General

■ Game Mode → Off / On

When connecting to a game console such as PlayStation™ or Xbox™, you can enjoy a more realistic gaming experience by selecting the game menu.

🔗 To disconnect the game console and connect another external device, cancel game mode in the setup menu.

🔗 If you display the TV menu in **Game Mode**, the screen shakes slightly.

🔗 **Game Mode** is not available in regular **TV** and **PC** mode.

🔗 If **Game Mode** is On:

– Picture mode is automatically changed to **Standard** and users cannot change the mode.

– Sound mode is automatically changed to **Custom** and users cannot change the mode. Adjust the sound using the equalizer.

🔗 The Reset Sound function is activated. Selecting the Reset function after setting the equalizer resets the equalizer settings to the factory defaults.

■ Energy Saving → Off / Low / Medium / High / Picture Off / Auto

This feature adjusts the brightness of the TV in order to reduce power consumption. When watching TV at night, set the **Energy Saving** mode option to **High** to reduce eye fatigue as well as power consumption.

If you select **Picture Off**, the screen is turned off and you can only hear the sound. Press any button to get out of **Picture Off**.

🔗 In the **Tools** menu, **Picture Off** function is not supported.

🔗 Press the **TOOLS** button to display the **Tools** menu. You can also set the Energy Saving option by selecting **Tools** → **Energy Saving**.

■ Melody → Off / Low / Medium / High

A melody sound can be set to come on when the TV is powered On or Off.

🔗 The Melody does not play

– When no sound is output from the TV because the **MUTE** button has been pressed.

– When no sound is output from the TV because the (–) Volume button has been pressed.

– When the TV is turned off by Sleep Timer function.

Configuring the Input Menu

□ Source List

Use to select TV or other external input sources such as DVD / Blu-ray players / Satellite receivers (Set-Top Box) connected to the TV. Use to select the input source of your choice.

 Press the **SOURCE** button on the remote control to view an external signal source. TV mode can be selected by pressing the **TV** button.

■ TV / Ext. / AV / Component / PC / HDMI1/DVI / HDMI2 / HDMI3

 You can choose only those external devices that are connected to the TV. In the **Source List**, connected inputs will be highlighted and sorted to the top. Inputs that are not connected will be sorted to the bottom.

 Ext. and PC always stay activated.

 **TOOLS (Tools)**: Displays the **Edit Name** and **Information** menus.

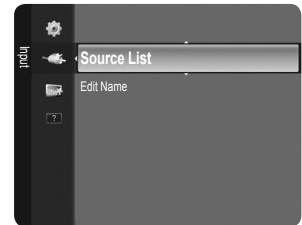

□ Edit Name

Name the device connected to the input jacks to make your input source selection easier.

■ VCR / DVD / Cable STB / Satellite STB / PVR STB / AV Receiver / Game / Camcorder / PC / DVI / DVI PC / TV / IPTV / Blu-ray / HD DVD / DMA

 When connecting an HDMI/DVI cable to the **HDMI IN 1(DVI)** port, you should set the **HDMI1/DVI** mode to **DVI** or **DVI PC** in the **Edit Name** of the **Input** mode. In this case, a separate sound connection is required.

Configuring the Support Menu

□ Self Diagnosis



■ Picture Test

If you think you have a picture problem, perform the picture test. Check the colour pattern on the screen to see if the problem still exists.

- **Yes**: If the test pattern does not appear or there is noise in the test pattern, select **Yes**. There may be a problem with the TV. Contact Samsung's call centre for assistance.
- **No**: If the test pattern is properly displayed, select **No**. There may be a problem with your external equipment. Please check your connections. If the problem still persists, refer to the external device's user manual.

■ Sound Test

If you think you have a sound problem, please perform the sound test. You can check the sound by playing a built-in melody sound through the TV. 'Does the problem still exist with this sound test?' appears on the screen.

-  If you hear no sound from the TV's speakers, before performing the sound test, make sure **Speaker Select** is set to **TV speaker** in the Sound menu.
-  The melody will be heard during the test even if **Speaker Select** is set to **External Speaker** or the sound is muted by pressing the **MUTE** button.
- **Yes**: If during the sound test you can hear sound only from one speaker or not at all, select **Yes**. There may be a problem with the TV. Contact Samsung's call centre for assistance.
- **No**: If you can hear sound from the speakers, select **No**. There may be a problem with your external equipment. Please check your connections. If the problem still persists, refer to the external device's user manual.

■ Signal Information (digital channels only)

Unlike analogue channels, which can vary in reception quality from 'snowy' to clear, digital (HDTV) channels have either perfect reception quality or you will not receive them at all. So, unlike analogue channels, you cannot fine tune a digital channel. You can, however, adjust your antenna to improve the reception of available digital channels.

 If the signal strength meter indicates that the signal is weak, physically adjust your antenna to increase the signal strength. Continue to adjust the antenna until you find the best position with the strongest signal.

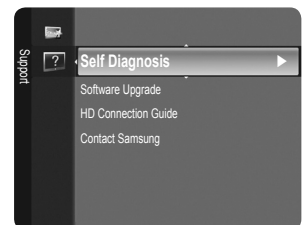

❑ Software Upgrade

To keep your product up-to-date with new Digital Television features then software upgrades are periodically broadcast as part of the normal Television signal. It will automatically detect these signals and display the software upgrade banner. You are given the option to install the upgrade.

■ BY USB

Insert a USB drive containing the firmware upgrade into TV. Please be careful to not disconnect the power or remove the USB drive while upgrades are being applied. The TV will turn off and turn on automatically after completing the firmware upgrade. Please check the firmware version after the update is completed. When software is upgraded, video and audio settings you have made will return to their default (factory) settings.

We recommend you write down your settings so that you can easily reset them after the upgrade.

■ BY Channel

Upgrades the software using the broadcasting signal.

☑ If the function is selected during the software transmission period, this function searches for available software and downloads the software.

☑ The time required to download the software is determined by the signal status.

■ Standby Mode Upgrade

To continue software upgrade with master power on, Select On by pressing the ▲ or ▼ button. 45 minutes after entering standby mode, a manual upgrade is automatically conducted. Since the power of the unit is turned on internally, the screen may be on slightly for the LCD product. This phenomenon may continue for more than 1 hour until the software upgrade is completed.

■ Alternative Software

To display the software version information.

❑ HD Connection Guide

This menu presents the connection method that provides the optimal quality for the HD TV. Refer to this information when connecting external devices to the TV.

❑ Contact Samsung

View this information when your TV does not work properly or when you want to upgrade the software. You can view the information regarding the call centre, product and software file download method.

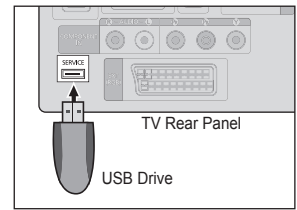

RECOMMENDATIONS FOR USE

Teletext Feature

Most television stations provide written information services via Teletext. The index page of the Teletext service gives you information on how to use the service. In addition, you can select various options to suit your requirements by using the remote control buttons.

- ☑ For Teletext information to be displayed correctly, channel reception must be stable. Otherwise, information may be missing or some pages may not be displayed.
- ☑ You can change Teletext pages by pressing the numeric buttons on the remote control.

1 (mode)

Press to select the Teletext mode (LIST/FLOF). If you press it in the LIST mode, it switches into the List save mode. In the List save mode, you can save Teletext page into list using the  (store) button.

2 (reveal)

Used to display the hidden text (answers to quiz games, for example). To display normal screen, press it again.

3 (size)

Press to display the double-size letters in the upper half of the screen. For lower half of the screen, press it again. To display normal screen, press it once again.

4 (store)

Used to store the Teletext pages.

5 **Colour buttons (red/green/yellow/blue)**

If the FASTEXT system is used by a broadcasting company, the different topics covered on a Teletext page are colour-coded and can be selected by pressing the coloured buttons. Press one of them corresponding to the required. The page is displayed with other coloured information that can be selected in the same way. To display the previous or next page, press the corresponding coloured button.

6 (Teletext on/mix)

Press to activate Teletext mode after selecting the channel providing the Teletext service. Press it twice to overlap the Teletext with the current broadcasting screen.

7 (exit)

Exit from the Teletext display.

8 (sub-page)

Used to display the available sub-page.

9 (page up)

Used to display the next Teletext page.

10 (page down)

Used to display the previous Teletext page.

11 (hold)

Used to hold the display on a given page if the selected page is linked with several secondary pages which follow on automatically. To resume, press it again.

12 (index)

Used to display the index (contents) page at any time while you are viewing Teletext.

13 (cancel)

Used to display the broadcast when searching for a page.

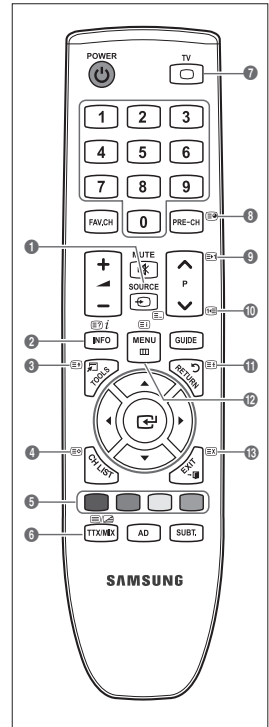

The Teletext pages are organized according to six categories:

Part	Contents
A	Selected page number.
B	Broadcasting channel identity.
C	Current page number or search indications.
D	Date and time.
E	Text.
F	Status information. FASTEXT information.

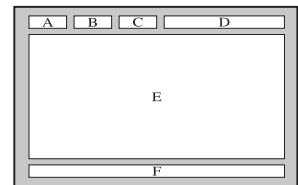

- ☑ Teletext information is often divided between several pages displayed in sequence, which can be accessed by:
 - Entering the page number
 - Selecting a title in a list
 - Selecting a coloured heading (FASTEXT system)
- ☑ Teletext level supported by the TV is version 2.5 which is capable of displaying additional graphics or text.
- ☑ Depending upon the transmission, blank side panels can occur when displaying Teletext.
- ☑ In these cases, additional graphics or text is not transmitted.
- ☑ Older TV's which do not support version 2.5 are not capable of displaying any additional graphics or text, regardless of the Teletext transmission.
- ☑ Press the **TV** button to exit from the Teletext display.
- ☑ Teletext 16:9, picture is 16:9



Installing the Stand

- ☑ **Preset:** Place the Guide Stand and Cover Neck onto the stand and fasten it using the screws. Applicable to 32inch models only.

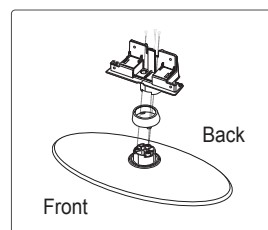

1. Attach your LCD TV to the stand.

- ☑ Two or more people should carry the TV.
- ☑ Make sure to distinguish between the front and back of the stand when assembling them.
- ☑ To make sure the TV is installed on the stand at a proper level, do not apply excess downward pressure to the upper left or right sides of the TV.

2. Fasten two screws at position ❶ and then fasten two screw at position ❷.

- ☑ Stand the product up and fasten the screws. If you fasten the screws with the LCD TV placed down, it may lean to one side.

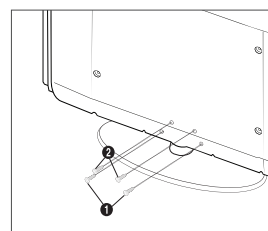

Installing the Wall Mount Kit

Wall mount items (sold separately) allow you to mount the TV on the wall.

For detailed information on installing the wall mount, see the instructions provided with the Wall Mount items. Contact a technician for assistance when installing the wall mounted bracket.

Samsung Electronics is not responsible for any damage to the product or injury to yourself or others if you elect to install the TV on your own.



Do not install your Wall Mount Kit while your TV is turned on. It may result in personal injury due to electric shock.

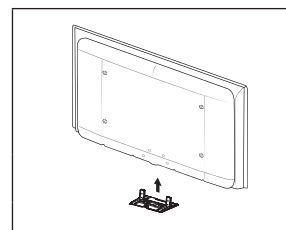

Using the Anti-Theft Kensington Lock

The Kensington Lock is a device used to physically fix the system when using it in a public place. The appearance and locking method may differ from the illustration depending on the manufacturer. Refer to the manual provided with the Kensington Lock for proper use. The locking device has to be purchased separately. The location of the Kensington Lock may be different depending on its model.

1. Insert the locking device into the Kensington slot on the LCD TV (❶) and turn it in the locking direction (❷).
2. Connect the Kensington Lock cable (❸).
3. Fix the Kensington Lock to a desk or a heavy stationary object.

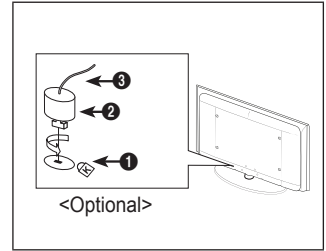

Securing the Installation Space

Keep the required distances between the product and other objects (e.g. walls) to ensure proper ventilation.

Failing to do so may result in fire or a problem with the product due to an increase in the internal temperature of the product.

Install the product so the required distances shown in the figure are kept.

- ☑ When using a stand or wall-mount, use parts provided by Samsung Electronics only.
 - If you use parts provided by another manufacturer, it may result in a problem with the product or an injury due to the product falling.
 - If you use parts provided by another manufacturer, it may result in a problem with the product or fire due to an increase in the internal temperature of the product due to poor ventilation.
- ☑ The appearance may differ depending on the product.

When installing the product with a stand

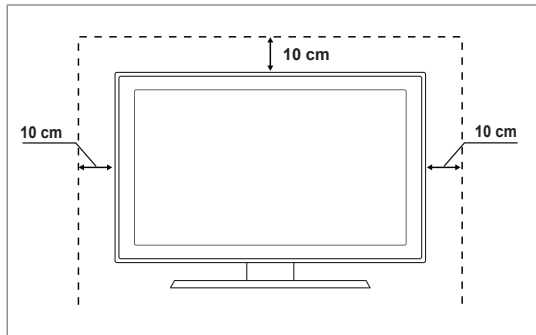

When installing the product with a wall-mount

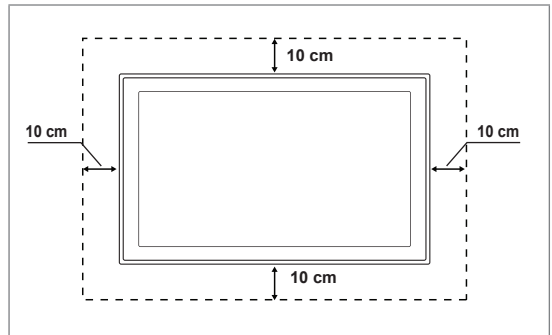

Securing the TV to the Wall



Caution: Pulling, pushing, or climbing on the TV may cause the TV to fall. In particular, ensure your children do not hang over or destabilize the TV; doing so may cause the TV to tip over, causing serious injuries or death. Follow all safety precautions provided on the included Safety Flyer. For added stability, install the anti-fall device for safety purposes, as follows.

To avoid the TV from falling:

1. Put the screws into the clamps and firmly fasten them onto the wall. Confirm that the screws have been firmly installed onto the wall.
 - ☑ You may need additional material such as an anchor depending on the type of wall.
 - ☑ Since the necessary clamps, screws, and string are not supplied, please purchase these additionally.
2. Remove the screws from the centre back of the TV, put the screws into the clamps, and then fasten the screws onto the TV again.
 - ☑ Screws may not be supplied with the product. In this case, please purchase the screws of the following specifications.
 - ☑ Screw Specifications
 - For a 17 ~ 29 Inch LCD TV: M4 X L15
 - For a 32 ~ 40 Inch LCD TV: M6 X L15
3. Connect the clamps fixed onto the TV and the clamps fixed onto the wall with a strong string and then tie the string tightly.
 - ☑ Install the TV near to the wall so that it does not fall backwards.
 - ☑ It is safe to connect the string so that the clamps fixed on the wall are equal to or lower than the clamps fixed on the TV.
 - ☑ Untie the string before moving the TV.
4. Verify all connections are properly secured. Periodically check connections for any sign of fatigue for failure. If you have any doubt about the security of your connections, contact a professional installer.

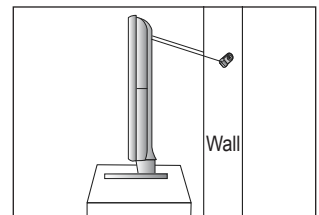
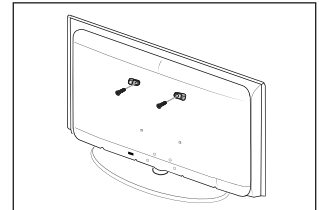
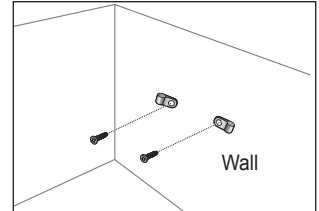



Troubleshooting

If you have any questions of TV, first refer to this list. If none of these troubleshooting tips apply, please visit 'www.samsung.com' site, then click on Support or contact Call Centre on list of last page.

Issue	Solution
Picture Quality	<p>First of all, please perform the Picture Test to confirm that your TV is properly displaying test image.</p> <ul style="list-style-type: none"> Go to MENU - Support - Self Diagnosis - Picture Test <p>If the test image is properly displayed, the poor picture may caused by the source or signal.</p>
TV image does not look as good as it did in the store.	<ul style="list-style-type: none"> If you have an analogue Cable/Set top box, upgrade to an Box. Use HDMI or Component cables to deliver HD picture quality. Cable/Satellite subscriber : Try HD(High Definition) stations from channel line up. Antenna connection: Try HD stations after performing Auto programme. <ul style="list-style-type: none"> ☑ Many HD channels are upscaled from SD(Standard Definition) contents. Adjust Cable/Set top box video output resolution to 1080i or 720p. Confirm that you are watching the TV at the minimum distance recommended based on the size and definition of the signal you are displaying.
Picture is distorted : macroblock, small block, dots, pixelization	<ul style="list-style-type: none"> Compression of video contents may cause picture distortion especially on fast moving pictures such as sports and action movies. Low signal level or bad quality can cause picture distortion. This is not a TV issue.
Wrong or missing colour with Component connection.	<ul style="list-style-type: none"> Make sure the Component cables are connected to the correct jacks. Incorrect or loose connections may cause colour problems or the screen will be blank.
Poor colour or brightness.	<ul style="list-style-type: none"> Adjust Picture options in the TV menu. (Picture mode, Colour, Brightness, Sharpness) Adjust Energy Saving option in Setup menu. Try picture reset to view the default picture setting. (Go to MENU - Picture - Picture Reset)
Dotted line on the edge of screen.	<ul style="list-style-type: none"> If picture size is set to Screen Fit, change to 16:9. Change cable/set top box resolution.
Picture is black and white with AV (Composite) input only.	<ul style="list-style-type: none"> Connect video cable(Yellow) to Green jack of component input 1 of the TV.
Picture freezes or is distorted when changing channels or picture is delayed.	<ul style="list-style-type: none"> If connected with cable box, please try to reset cable box. (reconnect AC cord and wait until cable box reboots. It may take up to 20 minutes.) Set output resolution of cable box to 1080i or 720p.
Sound Quality	<p>First of all, please perform the Sound Test to confirm that your TV audio is properly operating.</p> <ul style="list-style-type: none"> Go to MENU - Support - Self Diagnosis - Sound Test <p>If the audio is OK, the sound problem may caused by the source or signal.</p>
No sound or sound is too low at maximum volume.	<ul style="list-style-type: none"> Please check the volume of external device connected to your TV then, adjust the TV volume accordingly.
Picture is good but no sound.	<ul style="list-style-type: none"> Set the Speaker Select option to TV speaker in the sound menu. Make sure audio cables from an external device are connected to correct audio input jacks on the TV. Check connected device's audio output option. (ex: You may need to change your cable box' audio option to HDMI when you have HDMI connected to your TV.) If you are using a DVI to HDMI cable, a separate audio cable is required. Deactivate SRS function if you are setting the volume over 30 value. Remove plug from headphone jack. (if available on your TV)
Noise from speaker.	<ul style="list-style-type: none"> Check cable connections. Make sure a video cable is not connected to an audio input. For Antenna/Cable connection, check signal strength. Low signal level may cause sound distortion.

Issue	Solution
No Picture, No Video	
TV won't turn on.	<ul style="list-style-type: none"> ● Make sure the AC power cord is plugged in securely to the wall outlet and the TV. ● Make sure the wall outlet is working. ● Try pressing the POWER button on the TV to make sure the remote is working properly. If the TV turns on, it may be caused by Remote Control. To fix the Remote problem, refer to 'Remote control does not work' below.
TV turns off automatically.	<ul style="list-style-type: none"> ● Check if the Sleep Timer is set to On in the Setup menu. ● If connected the TV to your PC, check your PC power settings. ● Make sure the AC power cord is plugged in securely to the wall outlet and the TV. ● If there is no signal for about 10 ~ 15 minutes with Antenna/Cable connection, the TV will turn off.
No picture/Video.	<ul style="list-style-type: none"> ● Check cable connections.(remove and reconnect all cables of TV and external devices) ● Set your external device's (Cable/Set top Box, DVD, Blu-ray etc) video output to match the connections to the TV input. For example, external device's output: HDMI, TV's input: HDMI. ● Make sure your connected device is powered on. ● Make sure to select the TV's correct source by pressing the SOURCE button on the TV remote.
RF(Cable/Antenna) Connection	
Cannot receive all channels.	<ul style="list-style-type: none"> ● Make sure Antenna cable is connected securely. ● Please try Plug & Play to add available channels to the channel list. Go to MENU - Setup - Plug & Play and wait for all available channels are stored. ● Verify Antenna is positioned correctly.
Picture is distorted: macroblock, small block, dots, pixelization	<ul style="list-style-type: none"> ● Compression of video contents may cause picture distortion especially on fast moving pictures such as sports and action movies. ● Low signal level can cause picture distortion. This is not a TV issue.
PC Connection	
'Not Supported Mode' message.	<ul style="list-style-type: none"> ● Set your PC's output resolution and frequency so it matches the resolutions supported by the TV.
PC is always shown on source list even if not connected.	<ul style="list-style-type: none"> ● This is normal; PC is always shown on the source list even though a PC is not connected.
Video is OK but there is no audio with HDMI connection.	<ul style="list-style-type: none"> ● Check the audio output setting on your PC.

Issue	Solution
Others	
Picture is not shown in full screen.	<ul style="list-style-type: none"> ● Black bars on each side will be shown on HD channels when displaying upscaled SD (4:3) contents. ● Black bars on Top & Bottom will be shown on movies that have aspect ratios different from your TV. ● Adjust picture size option on your external device or TV to full screen.
Remote control does not work.	<ul style="list-style-type: none"> ● Replace the remote control batteries with correct polarity (+ -). ● Clean the transmission window located on the top of the remote. ● Try pointing the remote directly at the TV from 5~6 feet away.
Can not control TV power or volume with Cable/Set top box remote control.	<ul style="list-style-type: none"> ● Programme the Cable/Set top box remote control to operate the TV. Refer to Cable/Sat user manual for SAMSUNG TV code.
'Not Supported Mode' message.	<ul style="list-style-type: none"> ● Check the supported resolution of the TV and adjust the external device's output resolution accordingly. Refer to resolution settings in this manual.
Plastic smell from TV.	<ul style="list-style-type: none"> ● This smell is normal and will dissipate over time.
TV Signal Information is unavailable in the Self Diagnostic Test menu.	<ul style="list-style-type: none"> ● This function is only available with digital channels with an Antenna (RF/Coax) connection.
TV is tilted to right or left side.	<ul style="list-style-type: none"> ● Remove the stand base from TV and reassemble.
Can not assemble stand base.	<ul style="list-style-type: none"> ● Make sure TV is placed on flat surface. If can not remove screws from TV, please use magnetized screw driver.
Channel menu is grey out. (unavailable)	<ul style="list-style-type: none"> ● Channel menu is only available when TV source is selected.
Your settings are lost after 30 minutes or every time TV is turned off.	<ul style="list-style-type: none"> ● If TV is in the Store Demo mode, it will reset audio and picture settings every 30 minutes. Please change from Store Demo mode to Home Use mode in the Plug & Play procedure. Press the SOURCE button to select TV mode, go to MENU → Setup → Plug & Play → ENTER .
Intermittent loss of audio or video.	<ul style="list-style-type: none"> ● Check cable connections and reconnect. ● Can be caused by using overly rigid or thick cables. Make sure the cables are flexible enough for long term use. If wall mounting, we recommend using cables with 90 degree connectors.
You may see small particles if you look closely at the edge of the bezel surrounding the TV screen.	<ul style="list-style-type: none"> ● This is part of the product's design and is not a defect.
'Scramble signal' or 'Weak Signal/No Signal' with CAM CARD(CI).	<ul style="list-style-type: none"> ● Check that CAM has CI Card installed into the common interface slot. ● Pull out CAM from the TV and insert into the slot again.
When turned off and 45 minutes later, TV is turned on itself.	<ul style="list-style-type: none"> ● It is normal, the TV operate OTA (Over The Air) function itself to upgrade firmware downloaded during watching.
Recurrent picture/sound issue.	<ul style="list-style-type: none"> ● Check and change signal/source.

 This TFT LCD panel uses a panel consisting of sub pixels which require sophisticated technology to produce. However, there may be few bright or dark pixels on the screen. These pixels will have no impact on the performance of the product.

Specifications

Model Name	LE26B450	LE32B450
Screen Size (Diagonal)	26 inch	32 inch
PC Resolution (Optimum)	1360 x 768 @ 60Hz	1360 x 768 @ 60Hz
Sound (Output)	5W X 2	10W X 2
Dimensions (WxDxH)		
Body	670 x 75 x 455 mm	800 x 85 x 531 mm
With stand	670 x 216 x 495 mm	800 x 252 x 577 mm
Weight		
With Stand	8 kg	12 kg
Environmental Considerations		
Operating Temperature	10°C to 40°C (50°F to 104°F)	10°C to 40°C (50°F to 104°F)
Operating Humidity	10% to 80%, non-condensing	10% to 80%, non-condensing
Storage Temperature	-20° C to 45°C (-4°F to 113°F)	-20°C to 45°C (-4°F to 113°F)
Storage Humidity	5% to 95%, non-condensing	5% to 95%, non-condensing
Stand Swivel		
Left / Right	0°	-10° ~ 10°

- ☒ Design and specifications are subject to change without prior notice.
- ☒ This device is a Class B digital apparatus.
- ☒ For the power supply and Power Cons

Les figures et illustrations contenues dans ce mode d'emploi sont fournies pour référence uniquement. Elles peuvent différer de l'aspect réel du produit. La conception et les spécifications du produit sont susceptibles d'être modifiées sans préavis.

Licence



TruSurround HD, SRS et le symbole (●) sont des marques de SRS Labs, Inc. La technologie TruSurround HD est incorporée sous licence de SRS Labs, Inc.



Fabriqué sous licence de Dolby Laboratories. Dolby et le symbole du double D sont des marques déposées de Dolby Laboratories.

Notifications pour le téléviseur numérique

1. Les fonctions relatives au téléviseur numérique (DVB) ne sont disponibles que dans les pays ou régions où des signaux terrestres numériques de type DVB-T (MPEG2 et MPEG4 AVC) sont diffusés ou dans lesquels vous avez accès à un service de télévision par câble compatible DVB-C (MPEG2 et MPEG4 AAC). Consultez votre distributeur local pour connaître les possibilités de réception des signaux DVB-T ou DVB-C.
2. DVB-T est la norme du consortium européen pour la diffusion de signaux terrestres de télévision numérique. La norme DVB-C est quant à elle prévue pour la diffusion des signaux de télévision numérique par câble. Certaines fonctions particulières, telles que le guide électronique des programmes (Electric Program Guide - EPG), la vidéo à la demande (Video on Demand - VOD), etc., ne sont toutefois pas incluses dans cette spécification. Elles ne seront par conséquent pas traitées pour l'instant.
3. Bien que ce téléviseur soit conforme aux dernières normes DVB-T et DVB-C (août 2008), il n'est pas garanti qu'il soit compatible avec les futures diffusions de signaux numériques terrestres DVB-T et par câble DVB-C.
4. En fonction du pays ou de la région où vous vous trouvez, certains opérateurs de télévision par câble peuvent facturer des frais supplémentaires pour un tel service. Vous devrez aussi peut-être accepter les termes et conditions de ces sociétés.
5. Il se peut que certaines fonctions de TV numérique ne soient pas disponibles dans certains pays ou certaines régions et que la réception des signaux DVB-C ne soit pas correcte avec tous les opérateurs.
6. Pour plus d'informations, contactez votre service client Samsung.

Précautions à prendre lors de l'affichage d'une image fixe

Une image fixe peut occasionner des dommages irréversibles à l'écran du téléviseur.

- N'affichez pas d'image fixe ou partiellement fixe sur l'écran LCD pendant plus de 2 heures car cela pourrait provoquer une rémanence de l'image à l'écran. Cette rémanence de l'image est également appelée "brûlure de l'écran". Pour l'éviter, réduisez la luminosité et le contraste de l'écran lorsque vous affichez une image fixe.
-  L'affichage sur l'écran LCD du téléviseur d'images au format 4:3 pendant une période prolongée peut laisser des traces de bordures à gauche, à droite et au centre de l'écran, dues à la différence d'émission de lumière sur celui-ci. La lecture d'un DVD ou l'utilisation d'une console de jeu peut avoir un effet similaire sur l'écran. Les dommages occasionnés par l'effet précité ne sont pas couverts par la garantie.
- L'affichage d'images fixes de jeux vidéo et d'ordinateurs pendant une période excessive peut produire des rémanences. Pour éviter cela, réduisez la "luminosité" et le "contraste" lors de l'affichage d'images fixes.

CONTENU

INFORMATIONS GÉNÉRALES

- Présentation du panneau de commande.....2
- Accessoires2
- Présentation du panneau de branchement3
- Télécommande.....5
- Insertion des piles dans la télécommande5

FONCTIONNEMENT

- Affichage des menus6
- Mise en mode veille de votre téléviseur7
- Fonction Plug & Play7
- Visualisation de l'affichage8

CONTRÔLE DES CHÂÎNES

- Configuration du menu des chaînes.....8
- Gestion des chaînes11

CONTRÔLE D'IMAGE

- Configuration du menu Image13
- Utilisation de votre téléviseur comme écran d'ordinateur (PC)....15
- Configuration du téléviseur avec le PC16

CONTRÔLE DU SON

- Configuration du menu Sound.....17
- Sélection du mode son18

CONFIGURATION

- Configuration du menu Configuration.....19

ENTRÉE / ASSISTANCE

- Configuration du menu Input22
- Configuration du menu Support.....22

RECOMMANDATION D'UTILISATION

- Fonction Télétex.....24
- Montage du socle25
- Installation du kit de montage mural.....25
- Utilisation du verrou antivol Kensington26
- Sécurisation de l'emplacement d'installation26
- Fixation du téléviseur au mur27
- Dépannage28
- Caractéristiques.....31

☐ Symboles



Remarque



Bouton tactile



Bouton TOOLS











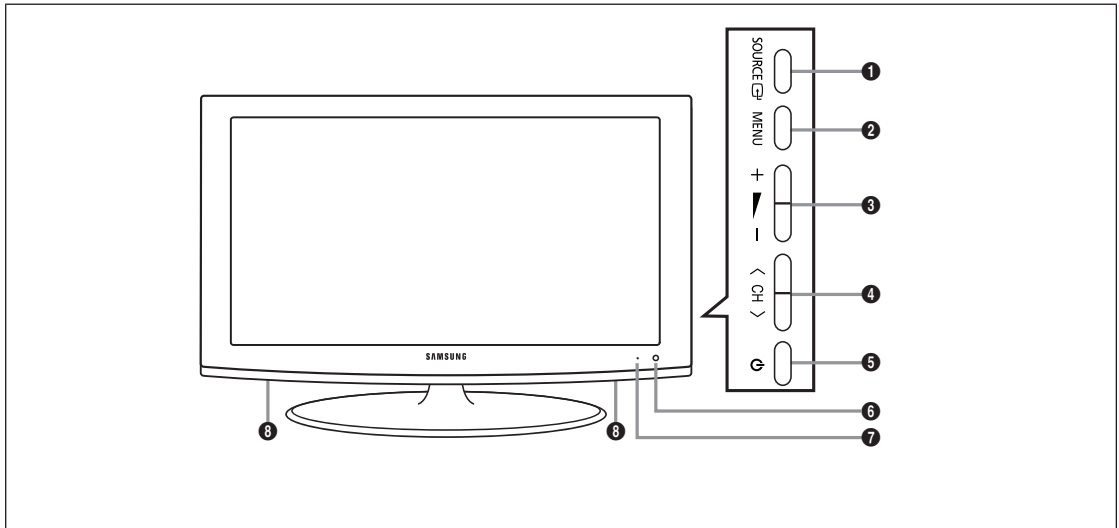



Appuyez sur

INFORMATIONS GÉNÉRALES

Présentation du panneau de commande

- ☑ La couleur et la forme du produit peuvent varier en fonction du modèle.
- ☑ Vous pouvez utiliser un bouton en appuyant sur les boutons du panneau latéral.



- 1 SOURCE**  : Bascule entre toutes les sources d'entrée disponibles. Dans le menu à l'écran, utilisez ce bouton de la même façon que le bouton **ENTER**  de la télécommande.
- 2 MENU**  : Permet d'afficher un menu à l'écran des fonctions du téléviseur.
- 3**  : Permet d'augmenter ou de baisser le volume. Dans le menu à l'écran, utilisez les boutons  de la même façon que les boutons  et  de la télécommande.
- 4**  : Permet de changer de chaîne. Dans le menu à l'écran, utilisez les boutons  de la même façon que les boutons  et  de la télécommande.
- 5**  (**ALIMENTATION**) : Permet d'allumer et d'éteindre le téléviseur.
- 6** **CAPTEUR DE LA TÉLÉCOMMANDE** : Dirigez la télécommande vers ce point du téléviseur.
- 7** **TÉMOIN D'ALIMENTATION** : Clignote et s'éteint lorsqu'il est sous tension et s'allume en mode veille.
- 8** **HAUT-PARLEURS**

Accessoires



- ☑ Vérifiez que les éléments suivants sont fournis avec votre téléviseur LCD. S'il manque des éléments, contactez votre revendeur.
- ☑ Carte de garantie / Manuel de sécurité (non disponible pour tous les pays)
- ☑ La couleur et la forme des éléments peuvent varier en fonction du modèle.

Présentation du panneau de branchement

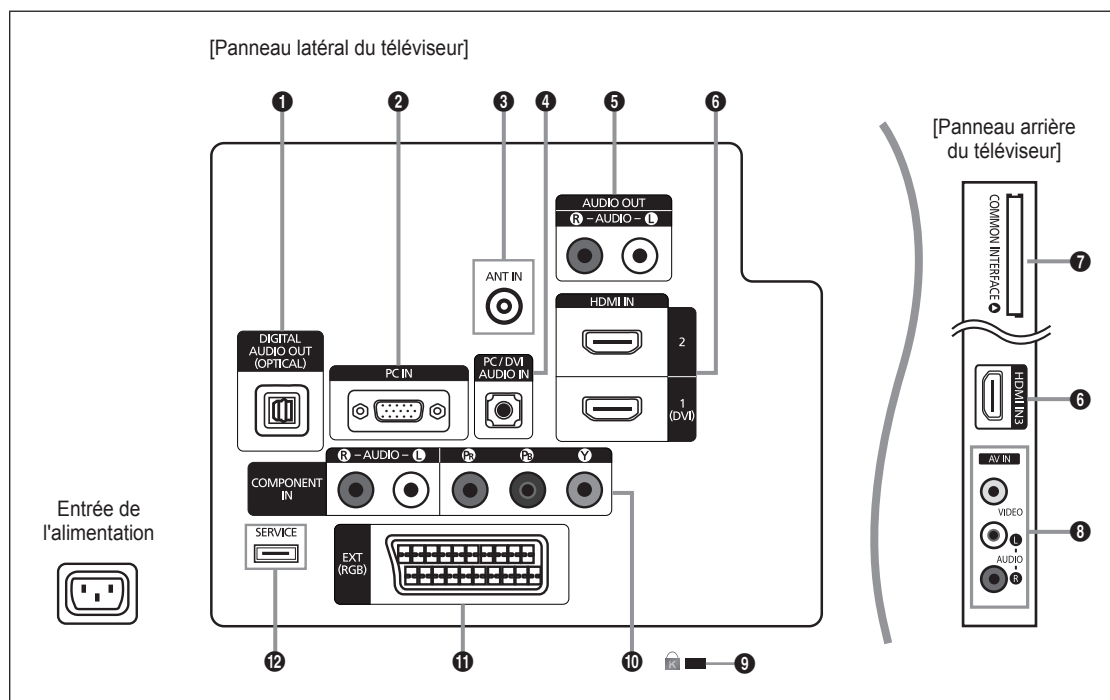

- ☑ La couleur et la forme du produit peuvent varier en fonction du modèle.
- ☑ Lorsque vous branchez un périphérique externe sur votre téléviseur, assurez-vous que celui-ci est éteint.
- ☑ Lorsque vous branchez un périphérique externe, faites correspondre les couleurs de la borne de connexion et du câble.

1 DIGITAL AUDIO OUT (OPTICAL)

- Pour raccorder un composant audio numérique tel qu'un récepteur home cinéma.
- ☑ Lorsque les prises HDMI IN sont connectées, la prise **DIGITAL AUDIO OUT (OPTICAL)** du téléviseur produit uniquement un signal audio 2 voies. Pour écouter du son canal 5,1, branchez la prise optique du lecteur DVD / Blu-ray ou du décodeur câble/Décodeur satellite directement sur un amplificateur ou sur un système home cinéma, et non sur le téléviseur.

2 PC IN

- Pour raccorder la fiche de sortie vidéo de votre PC.

3 ANT IN

- Pour raccorder une antenne ou un système de câblodiffusion.

4 PC / DVI AUDIO IN

- Pour raccorder la fiche de sortie audio de votre PC.
- Sorties audio DVI pour périphériques externes.

5 AUDIO OUT [R-AUDIO-L]

- Branchez les câbles audio RCA au connecteur **AUDIO OUT [R-AUDIO-L]** situé à l'arrière de votre poste et les autres extrémités aux connecteurs d'entrée audio correspondants sur l'amplificateur ou le système Home Cinéma.

6 HDMI IN 1(DVI), 2, 3

- Pour raccorder la fiche HDMI d'un périphérique équipé d'une sortie HDMI.
- ☑ Aucune connexion audio n'est nécessaire pour une connexion HDMI-HDMI.
- ☑ Utilisez la prise **HDMI IN 1(DVI)** pour une connexion DVI à un périphérique externe. Utilisez un câble ou un adaptateur DVI-HDMI pour la connexion vidéo et les prises **PC / DVI AUDIO IN** pour le son.
- ☑ Vous pouvez également utiliser les ports pour connecter un PC.
- ☑ Qu'est-ce que HDMI ?

La technologie HDMI (High Definition Multimedia interface) permet la transmission de données vidéo numériques haute définition et de plusieurs canaux de son numérique.

Le terminal HDMI / DVI prend en charge la connexion DVI vers un périphérique raccordé avec le câble adéquat (non fourni).

La différence entre HDMI et DVI est que le périphérique HDMI est plus petit, dispose de la fonction de codage HDCP (High Bandwidth Digital Copy Protection) et prend en charge le son numérique multicanal.

- ☑ Il se peut que le téléviseur n'émette aucun son et que les images s'affichent dans des couleurs anormales en cas de connexion de lecteurs DVD / Blu-ray et décodeurs/récepteurs satellite compatibles avec des versions de HDMI antérieures à HDMI 1.3. Si, lorsque vous branchez un câble HDMI de génération antérieure, aucun son n'est émis, connectez le câble HDMI à la prise **HDMI IN 1(DVI)** et les câbles audio aux prises **PC / DVI AUDIO IN** situées à l'arrière du téléviseur. Dans ce cas, contactez la société ayant fourni le lecteur DVD / Blu-ray ou le décodeur câble / récepteur satellite afin de vérifier la version de HDMI, puis demandez une mise à jour du micrologiciel. Des câbles HDMI d'une version autre que 1.3 peuvent provoquer un scintillement à l'écran ou une absence totale d'image.

7 Emplacement **COMMON INTERFACE**

- Si vous n'insérez pas la carte d'interface commune (CI CARD) dans certains canaux, le message "Scrambled Signal" s'affiche.
- Les informations de pairage contenant un numéro de téléphone, l'ID de la CI CARD, l'ID de l'hôte et d'autres informations s'afficheront dans 2 ou 3 minutes. Si un message d'erreur s'affiche, contactez votre fournisseur de service.
- Lorsque la configuration des informations sur les chaînes est terminée, le message "Updating Completed" s'affiche, indiquant que la liste des chaînes est à jour.
- ☑ Vous devez vous procurer une CI CARD auprès d'un fournisseur local de câblodiffusion. Extrayez la CI CARD en la tirant délicatement. Une chute pourrait l'endommager.
- ☑ Insérez la CI-Card dans le sens indiqué sur celle-ci.
- ☑ L'emplacement de la fente **COMMON INTERFACE** peut varier en fonction du modèle.
- ☑ Il se peut que le module CAM ne soit pas pris en charge dans certains pays ou régions. Vérifiez auprès de votre revendeur agréé.

8 AV IN [VIDEO] / [R-AUDIO-L]

- Branchez un câble RCA à un périphérique externe audio/vidéo approprié tel qu'un magnétoscope, un lecteur DVD ou un caméscope.
- Branchez les câbles audio RCA sur la prise **[R-AUDIO-L]** du téléviseur et leur autre extrémité sur les prises de sortie audio correspondantes du périphérique audio/vidéo.

9 Verrou **KENSINGTON** (en fonction du modèle)

- Le verrou Kensington (en option) est un dispositif permettant de fixer physiquement le système en cas d'utilisation dans un lieu public. Si vous désirez utiliser un dispositif de verrouillage, contactez le revendeur auquel vous avez acheté le téléviseur.
- ☑ L'emplacement du verrou Kensington peut varier en fonction du modèle.

10 **COMPONENT IN**

- Branchez les câbles vidéo de composant (en option) aux connecteurs de composant (Pr, Pb, Y) à l'arrière du téléviseur et les autres extrémités aux connecteurs de sortie vidéo de composant correspondants sur le récepteur DTV ou le lecteur DVD.
- Si vous souhaitez brancher à la fois le boîtier décodeur et le récepteur DTV (ou lecteur DVD), vous devez brancher le boîtier décodeur au récepteur DTV (ou au lecteur DVD), puis le récepteur DTV (ou lecteur DVD) au connecteur de composant (Pr, Pb, Y) du téléviseur.
- Les connecteurs Pr, Pb et Y de vos composants (récepteur DTV ou lecteur DVD) sont parfois désignés par les lettres Y, B-Y et R-Y ou Y, Cb et Cr.
- Branchez les câbles audio RCA (en option) sur la prise **[R-AUDIO-L]** à l'arrière du téléviseur et leur autre extrémité sur les prises de sortie audio correspondantes du récepteur DTV ou du lecteur DVD.

11 **EXT (RGB)**

Connecteur	Entrée			Sortie
	Vidéo	Audio (G / D)	RVB	Vidéo + Audio (G / D)
EXT	O	O	O	Seule la sortie TV ou DTV est disponible.

- Entrées ou sorties pour périphériques externes tels que des magnétoscopes, des lecteurs DVD, des consoles de jeux vidéo ou des lecteurs de vidéodisques.

12 **SERVICE**

- Connecteur pour mises à niveau logicielles.

Télécommande

- ☑ Vous pouvez utiliser la télécommande jusqu'à une distance maximale d'environ 7 m du téléviseur.
- ☑ Une lumière intense peut affecter le bon fonctionnement de la télécommande.
- ☑ La couleur et la forme du produit peuvent varier en fonction du modèle.

- 1 POWER** : Bouton de mise en veille du téléviseur.
- 2 TOUCHES NUMÉRIQUES** : Permettent de changer de chaîne.
- 3 FAV.CH** : Permet de basculer vers vos chaînes préférées.
- 4 — ▲ +** : Permet d'augmenter ou de baisser le volume.
- 5 SOURCE** : Permet d'afficher et de sélectionner les sources vidéo disponibles.
- 6 INFO** : Permet d'afficher des informations sur l'écran du téléviseur.
- 7 TOOLS** : Permet de sélectionner rapidement les fonctions fréquemment utilisées.
- 8 CH LIST** : Affiche la liste des chaînes.
- 9 BOUTONS DE COULEUR** : Utilisez ces boutons dans les menus de **Liste des chaînes**, etc.
- 11 TV** : Sélectionne directement le mode TV.
- 12 PRE-CH** : Vous permet de revenir à la chaîne que vous regardiez précédemment.
- 13 MUTE** : Vous permet de couper le son temporairement.
- 14 P ▲ / P ▼** : Permet de changer de chaîne.
- 15 MENU** : Affiche le menu principal à l'écran.
- 16 GUIDE** : Affichage du guide électronique des programmes (EPG).
- 17 RETURN** : Revient au menu précédent
- 18 HAUT ▲ / BAS ▼ / GAUCHE ◀ / DROITE ▶ / ENTER** : Permettent de sélectionner des options de menu à l'écran et de modifier des valeurs de menu.
- 19 EXIT** : Permet de quitter le menu.
- 20 SUBT.** : Affichage numérique des sous-titres.
- 21 AD** : Sélection de la description audio.

Fonctions télétexte.

- 5** : Sélection du mode Télétexte (LIST/FLOF).
- 6** : Activation du télétexte.
- 7** : Sélection de la taille du télétexte.
- 8** : Mémorisation du télétexte.
- 9** Sélection des rubriques Fasttext
- 10** : Sélection alternative de Teletext, Double ou Mix.
- 11** : fermer l'affichage du télétexte.
- 12** : Page secondaire du télétexte.
- 14** : Page de télétexte suivante
- 14** : Page de télétexte précédente.
- 15** : Index du télétexte
- 17** : Pause du télétexte.
- 19** : Annulation du télétexte.

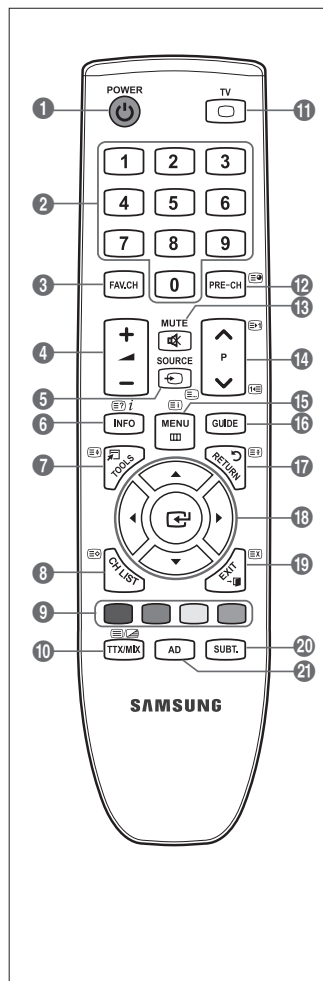

Insertion des piles dans la télécommande

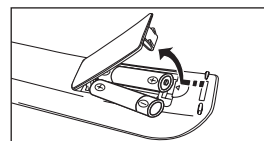

1. Soulevez le couvercle au dos de la télécommande comme illustré dans la figure.
 2. Placez-y deux piles AAA.
 - ☑ Assurez-vous que les pôles "+" et "-" des piles correspondent au schéma situé à l'intérieur du compartiment.
 3. Replacez le couvercle.
 - ☑ Retirez les piles et stockez-les dans un endroit frais et sec si vous n'utilisez pas la télécommande pendant longtemps.
- ☑ Si la télécommande ne fonctionne pas, vérifiez les points suivants :
- Le téléviseur est-il sous tension ?
 - Les bornes + et - des piles ne sont-elles pas inversées ?
 - Les piles sont-elles déchargées ?
 - Le cordon d'alimentation est-il débranché ou y a-t-il une panne de courant ?
 - Une lampe fluorescente ou néon est-elle allumée à proximité ?



FONCTIONNEMENT



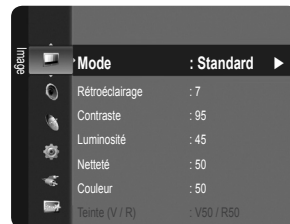

Affichage des menus

Avant d'utiliser le téléviseur, procédez comme suit pour apprendre à naviguer dans le menu afin de sélectionner et de régler les différentes fonctions.

1. Appuyez sur le bouton **MENU**.
Le menu principal s'affiche à l'écran. Son côté gauche contient des icônes : **Image, Son, Canal, Conf., Entrée, Application, Assistance**.
2. Appuyez sur le bouton ▲ ou ▼ pour sélectionner l'une des icônes.
Appuyez sur le bouton ◀ ou ▶ pour accéder au sous-menu de l'icône.
3. Appuyez sur le bouton ▲ ou ▼ pour déplacer des options dans le menu.
Appuyez sur le bouton **ENTER**  pour entrer des options dans le menu.
4. Appuyez sur le bouton ▲/▼/◀/▶ pour modifier les options sélectionnées.
 Appuyez sur le bouton **RETURN** pour revenir au menu précédent.
5. Appuyez sur le bouton **EXIT** pour quitter le menu.







Utilisation des boutons de télécommande

Bouton	Opération	Bouton	Opération
MENU 	Afficher le menu principal à l'écran.	▲/▼/◀/▶/ ENTER 	Déplacer le curseur pour sélectionner un élément.
RETURN 	Revenir au menu précédent.		Choisir l'élément sélectionné.
EXIT 	Fermer le menu affiché à l'écran.		Confirmer un paramétrage.

Exemple : configuration de la luminosité du téléviseur dans le menu Image



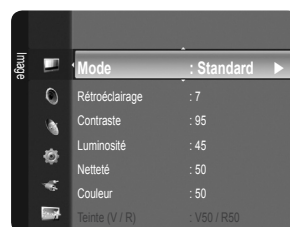
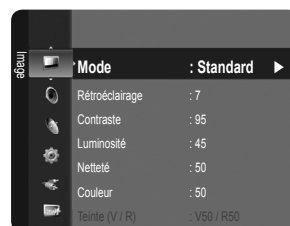

■ Réglage de la luminosité sur 80

1. Appuyez sur le bouton **MENU** pour afficher le menu.
2. Appuyez sur le bouton **ENTER**  pour sélectionner **Image**.
3. Appuyez sur le bouton ▲ ou ▼ pour régler la **Luminosité**.
4. Appuyez sur le bouton **ENTER** .
5. Appuyez sur le bouton ◀ ou ▶ jusqu'à ce que la luminosité soit réglée sur 80.
6. Appuyez sur le bouton **ENTER** .
-  Appuyez sur le bouton **EXIT** pour quitter le menu.













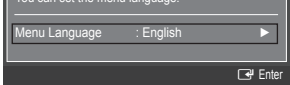











Mise en mode veille de votre téléviseur

Vous pouvez mettre votre téléviseur en mode Veille afin de réduire la consommation électrique. Le mode veille peut être utile si vous souhaitez éteindre votre téléviseur temporairement (pendant un repas par exemple).





1. Appuyez sur le bouton **POWER**  de la télécommande.
 -  L'écran s'éteint et un voyant de veille apparaît sur votre téléviseur.
2. Pour rallumer le téléviseur, appuyez de nouveau sur le bouton **POWER** .
 -  Ne laissez pas le téléviseur en mode Veille pendant de longues périodes (lorsque vous êtes en vacances par exemple). Il est conseillé de débrancher le téléviseur du secteur et de l'antenne.

Fonction Plug & Play

Lorsque vous allumez le téléviseur pour la première fois, des réglages de base s'effectuent l'un après l'autre de manière automatique.

1. Appuyez sur le bouton **POWER** de la télécommande. Le message **You can set the menu language.** s'affiche.
2. Sélectionnez la langue appropriée en appuyant sur le bouton **▲** ou **▼**. Appuyez sur le bouton **ENTER**  pour confirmer votre choix.
3. Appuyez sur le bouton **◀** ou **▶** pour sélectionner **Enr. démo** ou **Util. domicile**, puis appuyez sur le bouton **ENTER** .
 -  Nous recommandons de régler le téléviseur sur le mode **Util. domicile** pour une meilleure qualité d'image dans votre environnement personnel.
 -  **Enr. démo** n'est prévu que pour un usage en magasin.
 -  Si l'unité est accidentellement réglée sur le mode **Enr. démo** et que vous souhaitez revenir au mode **Util. domicile (Standard)** : Appuyez sur le bouton Volume du téléviseur. Lorsque l'affichage écran du volume apparaît, appuyez pendant 5 secondes sur le bouton **MENU** du téléviseur.
4. Appuyez sur le bouton **ENTER** . Sélectionnez le pays approprié en appuyant sur le bouton **▲** ou **▼**. Appuyez sur le bouton **ENTER**  pour confirmer votre choix.
5. Appuyez sur le bouton **▲** ou **▼** pour sélectionner **Hertzien** ou **Câble**, puis appuyez sur le bouton **ENTER** .
 -  **Hertzien**: Hertzien signal d'antenne.
 - Câble**: Câble signal d'antenne.
6. Appuyez sur le bouton **▲** ou **▼** pour sélectionner la source de chaîne à mémoriser. Appuyez sur le bouton **ENTER**  pour sélectionner **Démarrer**.
 -  **Numérique et Analogique** : Chaînes numériques et analogiques.
 - Numérique** : Chaînes numériques.
 - Analogique** : Chaînes analogiques.
 -  Lors du réglage de la source d'antenne sur **Câble**, une fenêtre s'affiche, qui vous permet de définir une valeur pour la recherche de chaîne numérique. Pour plus d'informations, reportez-vous à **Canal** → **Mémorisation Auto**.
 -  La recherche de chaînes démarre et se termine automatiquement.
 -  Appuyez sur le bouton **ENTER**  à tout moment pour interrompre la mémorisation.
 -  Une fois toutes les chaînes disponibles mémorisées, le message **Définit le mode Horloge** s'affiche.
7. Appuyez sur le bouton **ENTER** . Appuyez sur le bouton **▲** ou **▼** pour sélectionner **Auto.**, puis appuyez sur le bouton **ENTER** .
 -  Si vous sélectionnez **Manuel**, **Définit la date et l'heure** s'affiche.
 -  Si vous recevez un signal numérique, l'heure se règle automatiquement. Sinon, sélectionnez **Manuel** pour régler l'horloge (voir page 19).
8. La méthode de connexion pour l'obtention de la meilleure qualité HD est proposée. Après avoir confirmé la méthode, appuyez sur le bouton **ENTER** .
9. Le message **Profitez de votre téléviseur.** s'affiche. Lorsque vous avez terminé, appuyez sur le bouton **ENTER** .

Si vous souhaitez réinitialiser cette fonction...



1. Appuyez sur le bouton **MENU** pour afficher le menu. Appuyez sur le bouton **▲** ou **▼** pour sélectionner **Conf.**, puis sur le bouton **ENTER** .
2. Appuyez de nouveau sur le bouton **ENTER**  pour sélectionner **Plug & Play**.
3. Entrez votre code PIN à quatre chiffres. Le code PIN par défaut d'un nouveau téléviseur est **0-0-0-0**.
 -  Si vous voulez modifier le code PIN, utilisez la fonction **Modifier PIN**. (voir page 21).
 -  La fonction **Plug & Play** est uniquement disponible en mode TV.

Visualisation de l'affichage

L'affichage identifie la chaîne en cours et l'état de certains paramètres audio et vidéo.

 Appuyez sur le bouton **INFO** pour afficher les informations.

Appuyez sur le bouton **INFO** de la télécommande. La télévision affiche la chaîne, le type de son et l'état de certains paramètres de son et d'image.

- ▲, ▼ : Vous pouvez afficher des informations relatives à une autre chaîne. Pour accéder à la chaîne actuellement sélectionnée, appuyez sur le bouton **ENTER** .
 - ◀, ▶ : Vous pouvez afficher les informations relatives au programme souhaité de la chaîne actuelle.
-  Appuyez de nouveau sur le bouton **INFO** ou attendez environ 10 secondes pour que l'affichage disparaisse automatiquement.

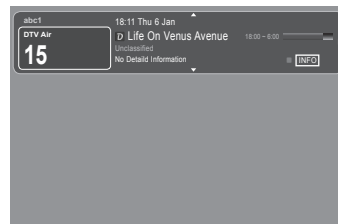

CONTRÔLE DES CHÂÎNES

Configuration du menu des chaînes

Pays

 L'écran de saisie du code PIN s'affiche. Entrez votre code PIN à quatre chiffres.

■ Canal analogique

Permet de changer de pays pour les chaînes analogiques.

■ Canal numérique

Permet de changer de pays pour les chaînes numériques.

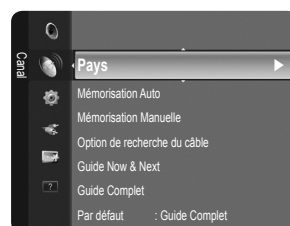

Mémorisation Auto

Vous pouvez chercher les plages de fréquence disponibles par balayage (leur disponibilité dépend de votre pays). Il est possible que les numéros de programme attribués automatiquement ne correspondent pas aux numéros de programme souhaités ou réels.

 Si une chaîne est verrouillée par la fonction **Verrouillage Canal**, la fenêtre de saisie du code PIN s'affiche.

■ Hertzien / Câble

Source d'antenne à mémoriser

- **Numérique et Analogique** : Chaînes numériques et analogiques.
- **Numérique** : Chaînes numériques.
- **Analogique** : Chaînes analogiques.

Lors de la sélection de 'Câble → Numérique et Analogique' ou de 'Câble → Numérique'

Fournissez une valeur à rechercher pour les chaînes câblées.

• **Mode Rech.** → **Complet / Réseau / Rapide**

Rapide

- **Network ID** : affiche le code d'identification du réseau.
- **Fréquence** : affiche la fréquence correspondant au canal (varie d'un pays à l'autre).
- **Modulation** : affiche les valeurs de modulation disponibles.
- **Taux de symbole** : affiche les débits de symboles disponibles.

 Cherche toutes les chaînes avec des stations de diffusion actives et les enregistre dans la mémoire du téléviseur.

 Pour arrêter la mémorisation automatique, appuyez sur le bouton **ENTER** .

Le message **Arrêter le programme automatique ?** s'affiche.

Sélectionnez **Oui** en appuyant sur le bouton ◀ ou ▶, puis appuyez sur le bouton **ENTER** .

❑ Mémorisation Manuelle

- ☑ Permet de chercher manuellement une chaîne et de l'enregistrer dans la mémoire du téléviseur.
- ☑ Si une chaîne est verrouillée par la fonction **Verrouillage Canal**, la fenêtre de saisie du code PIN s'affiche.

■ Canal numérique

Enregistrement manuel de chaînes numériques.

- ☑ **Canal numérique** est uniquement disponible en mode DTV.
- **Canal** : Sélectionnez le numéro de chaîne à l'aide des boutons ▲, ▼ ou des chiffres (0~9).
- **Fréquence** : Sélectionnez la fréquence à l'aide des chiffres.
- **Bande passante** : Sélectionnez la bande passante à l'aide des boutons ▲, ▼ ou des chiffres (0~9).
- ☑ Au terme de la recherche, les chaînes de la liste sont mises à jour.

■ Canal analogique

Enregistrement manuel de chaînes analogiques.

- **Programme** (numéro de programme à attribuer à une chaîne) : Sélectionnez le numéro de chaîne à l'aide des boutons ▲, ▼ ou des touches numériques (0~9).
- **Système de Couleur** → **Auto. / PAL / SECAM / NTSC4.43** : Sélectionnez le système de couleurs à l'aide du bouton ▲ ou ▼.
- **Système Sonore** → **BG / DK / I / L** : Sélectionnez le système audio à l'aide du bouton ▲ ou ▼.
- **Canal** (si vous connaissez le numéro de la chaîne à mémoriser) : Appuyez sur le bouton ▲ ou ▼ pour sélectionner **C** (chaîne hertzienne) ou **S** (chaîne câblée). Appuyez sur le bouton ►, puis sur le bouton ▲ ou ▼ ou un chiffre (0~9) pour sélectionner le numéro de votre choix.
 - ☑ Vous pouvez également sélectionner le numéro de chaîne directement en appuyant sur les touches numériques (0~9).
 - ☑ Si aucun son ne sort ou si le son produit est anormal, sélectionnez de nouveau la norme son requise.
- **Recherche** (lorsque vous ne connaissez pas les numéros de chaîne) : Appuyez sur le bouton ▲ ou ▼ pour lancer la recherche. Le syntoniseur balaya la plage de fréquences jusqu'à ce que vous receviez la première chaîne ou la chaîne que vous avez sélectionnée à l'écran.
- **Enr.** (permet de mémoriser la chaîne et le numéro de programme correspondant) : Sélectionnez **OK** en appuyant sur le bouton **ENTER** .
- ☑ **Mode des chaînes**
 - **P** (Mode Programme) : à la fin du réglage, des numéros de position compris entre P00 et P99 sont attribués aux stations de radiodiffusion de votre région. Dans ce mode, vous pouvez sélectionner une chaîne en saisissant son numéro de position.
 - **C** (Mode chaîne hertzienne) : dans ce mode, vous pouvez sélectionner une chaîne en saisissant le numéro attribué à chacune des stations de télédiffusion.
 - **S** (Mode chaîne câblée) : dans ce mode, vous pouvez sélectionner une chaîne en saisissant le numéro attribué à chacune des chaînes câblées.

❑ Option de recherche du câble (en fonction du pays)

Définit des options supplémentaires telles que la fréquence et le débit de symboles pour les recherches sur réseau câblé.

- **Fréquence (Début ~ Fin)** : affiche la fréquence correspondant au canal.
- **Modulation** : affiche les valeurs de modulation disponibles.
- **Taux de symbole** : affiche les débits de symboles disponibles.

❑ Guide Now & Next / Guide Complet

Les informations relatives au guide électronique des programmes (EPG) sont fournies par les diffuseurs. Des entrées de programmes peuvent être vides ou ne pas être à jour en raison des informations diffusées sur un canal donné. L'affichage est automatiquement actualisé dès que de nouvelles informations sont disponibles.

- ☑ Pour obtenir plus de détails sur les procédures d'utilisation du **Guide Now & Next** et **Guide Complet**, reportez-vous aux descriptions de la page 10.
- ☑ Vous pouvez aussi afficher le guide en appuyant simplement sur le bouton **GUIDE** (pour configurer **Par défaut**, reportez-vous aux descriptions).

■ Guide Now & Next

Pour les six canaux indiqués dans la colonne de gauche, les informations relatives au programme actuel et au programme suivant sont affichées.

■ Guide Complet

Affiche le programme heure par heure. Deux heures de programme sont affichées et vous pouvez faire défiler le programme en avançant ou en remontant dans le temps.

Par défaut → Guide Now & Next / Guide Complet

Vous pouvez choisir d'afficher le **Guide Now & Next** ou le **Guide Complet** lorsque vous appuyez sur le bouton **GUIDE** de la télécommande.

Liste des chaînes

Pour obtenir plus de détails sur les procédures d'utilisation de la **Liste des chaînes**, reportez-vous aux instructions de Managing Channels.

 Vous pouvez sélectionner ces options en appuyant sur le bouton **CH LIST** de la télécommande.

Mode Canal

Appuyez sur le bouton **P** ∇/\wedge . L'ordre des chaînes affichées change.

Chaînes ajoutées

L'ordre des chaînes change dans la liste des chaînes mémorisées.

Favoris

L'ordre des chaînes change dans la liste des chaînes favorites.

Réglage fin

Si la réception est claire, vous n'avez pas besoin d'effectuer une syntonisation fine du canal, car cette opération s'effectue automatiquement pendant la recherche et la mémorisation. Si le signal est faible ou distordu, vous pouvez être amené à effectuer manuellement une syntonisation fine du canal.

Les canaux finement syntonisés qui ont été mémorisés sont repérés par un astérisque "*" placé à droite de leur numéro dans la bannière des canaux.

Pour rétablir la syntonisation fine, sélectionnez **Réin.** à l'aide du bouton \blacktriangle ou \blacktriangledown , puis appuyez sur le bouton **ENTER** .

La syntonisation fine n'est possible que pour des chaînes analogiques.

Utilisation du Guide Now & Next / Guide Complet

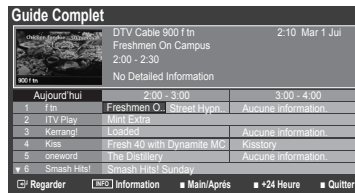
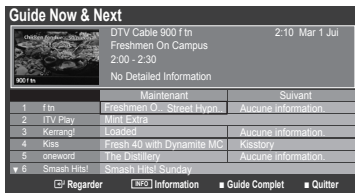

Pour...	Alors...
Regarder un programme de la liste du guide électronique des programmes	Sélectionnez un programme à l'aide des boutons \blacktriangle , \blacktriangledown , \blacktriangleleft , \blacktriangleright .
Quitter le guide	Appuyez sur le bouton bleu.
Si le programme suivant est sélectionné, il est planifié	avec l'icône de l'horloge affichée. Si vous appuyez de nouveau sur le bouton ENTER  puis sur \blacktriangleleft , \blacktriangleright pour sélectionner Annuler progr. , la programmation est annulée et l'icône de l'horloge disparaît.
Voir les informations relatives aux programmes	Sélectionnez un programme à l'aide des boutons \blacktriangle , \blacktriangledown , \blacktriangleleft , \blacktriangleright . Appuyez ensuite sur le bouton INFO lorsque le programme de votre choix apparaît en surbrillance. Le titre du programme se trouve dans la partie supérieure du centre de l'écran.
Cliquez sur le bouton INFO pour obtenir des informations détaillées. Numéro de canal, temps de fonctionnement du programme, barre d'état, niveau de contrôle parental, informations sur la qualité vidéo (HD/SD), modes son, sous-titres ou télétexte, langue des sous-titres ou du télétexte et bref résumé du programme en surbrillance font partie des informations détaillées. "... " s'affiche si le résumé est long.	
Choisissez entre Guide Now & Next et Guide complet	Appuyez à plusieurs reprises sur le bouton rouge.
Dans le guide complet	
Reculer rapidement (24 heures).	Appuyez à plusieurs reprises sur le bouton vert.
Avancer rapidement (24 heures).	Appuyez à plusieurs reprises sur le bouton jaune.

Gestion des chaînes

Ce menu permet d'ajouter/supprimer ou définir des chaînes favorites et d'utiliser le guide des programmes pour les émissions numériques.

Tous les canaux

Affiche toutes les chaînes actuellement disponibles.

Chaînes ajoutées

Affiche toutes les chaînes ajoutées.

Favoris

Affiche toutes les chaînes favorites.

 Pour sélectionner les chaînes favorites que vous avez configurées, appuyez sur le bouton **FAV.CH** de la télécommande.

Programmé

Affiche tous les programmes actuellement réservés.

 Sélectionnez une chaîne dans l'écran **Tous les canaux**, **Chaînes ajoutées** ou **Favoris** en appuyant sur les boutons **▲ / ▼**, puis sur le bouton **ENTER** . Vous pouvez alors regarder la chaîne sélectionnée.

 **Utilisation des boutons de couleur dans la liste des chaînes**







– Rouge (**Type de canal**) : permet de basculer entre **TV**, **Radio**, **Donn/autre** et **Tous**.

– Vert (**Zoom**) : Agrandit ou réduit un numéro de chaîne.

– Jaune (**Sélect.**) : Sélectionne plusieurs listes de chaînes. Vous pouvez appliquer les fonctions d'ajout/suppression, d'ajout / suppression de favoris ou de verrouillage / déverrouillage à plusieurs chaînes à la fois. Sélectionnez les chaînes voulues, puis appuyez sur le bouton jaune pour traiter toutes les chaînes sélectionnées à la fois. La marque **✓** s'affiche à gauche des chaînes sélectionnées.

– **TOOLS (Outils)** : affiche le menu **Supprimer** (ou **Ajouter**), **Ajouter aux favoris** (ou **Supprimer des favoris**), **Verrouil.** (ou **Déverr.**), **Rappel de prog.**, **Modif. Nom Canal**, **Tri des canaux**, **Modif. numéro chaîne**, **Sélectionner tout**, (ou **Désélec. Tout**), **Mémorisation Auto**. (Les menus Options peuvent varier en fonction de la situation.)

 **Icônes d'état des chaînes**

-  : Chaîne analogique.
-  : Chaîne sélectionnée en appuyant sur le bouton jaune.
-  : Chaîne définie comme favorite.
-  : Programme en cours de diffusion.
-  : Chaîne verrouillée.
-  : Programme réservé.



Menu d'options de la liste des chaînes (dans Tous les canaux / Chaînes ajoutées / Favoris)

 Appuyez sur le bouton **TOOLS** pour utiliser le menu d'options.

 Les éléments du menu Options peuvent varier selon l'état de la chaîne.

Ajouter / Supprimer

Vous pouvez supprimer ou ajouter une chaîne afin d'afficher les chaînes de votre choix.

 Toutes les chaînes supprimées apparaîtront dans le menu **Tous les canaux**.

 Une chaîne grisée est une chaîne qui a été supprimée.

 Le menu **Ajouter** s'affiche uniquement pour les chaînes supprimées.

 Vous pouvez également ajouter une chaîne du menu **Chaînes ajoutées** ou **Favoris** de la même manière.

Ajouter aux favoris / Supprimer des favoris

Vous pouvez définir comme favorites les chaînes que vous regardez souvent.

 Appuyez sur le bouton **TOOLS** pour afficher le menu **Outils**. Vous pouvez également définir l'ajout aux (ou la suppression des) favoris en sélectionnant **Outils** → **Ajouter aux favoris** (ou **Supprimer des favoris**).

 Le symbole "♥" s'affiche et la chaîne est définie comme favorite.

 Toutes les chaînes favorites apparaîtront dans le menu **Favoris**.

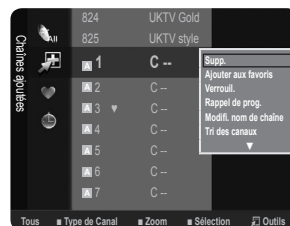

■ Verrouil. / Déverr.

Vous pouvez verrouiller une chaîne afin qu'elle ne puisse pas être sélectionnée ni visualisée. Cette fonction n'est disponible que si l'option **Verr Parental** est définie sur **Marche** (Voir page 21).

- ☑ L'écran de saisie du code PIN s'affiche. Entrez votre code PIN à quatre chiffres.
- ☑ Le code PIN par défaut d'un nouveau téléviseur est **0-0-0-0**. Vous pouvez modifier le code PIN en sélectionnant **Modifier PIN** dans le menu.
- ☑ Le symbole "🔒" s'affiche et la chaîne est verrouillée.

■ Rappel de prog.

Si vous réservez un programme que vous souhaitez regarder, la chaîne bascule automatiquement vers la chaîne réservée dans la liste de chaînes, même si vous êtes en train de regarder une autre chaîne. Pour réserver un programme, réglez d'abord l'heure actuelle (Voir page 19).

- ☑ Il n'est possible de réserver que des chaînes mémorisées.
- ☑ Vous pouvez régler directement la chaîne, le jour, le mois, l'heure et les minutes à l'aide des touches numériques de la télécommande.
- ☑ Les programmes réservés apparaissent dans le menu **Programme**.
- ☑ **Guide des programmes numérique et affichage des réservations**

Quand une chaîne numérique est sélectionnée et que vous appuyez sur le bouton ►, le Guide des programmes de la chaîne s'affiche. Vous pouvez réserver un programme en suivant les procédures décrites ci-dessus.

■ Modifi. nom de chaîne (chaînes analogiques uniquement)

Vous pouvez attribuer aux chaînes un libellé qui s'affiche chaque fois que vous les sélectionnez.

- ☑ Les noms des chaînes numériques leur sont automatiquement attribués ; vous ne pouvez pas les modifier.

■ Modif. numéro chaîne (chaînes numériques uniquement)

Vous pouvez également modifier le numéro de chaîne à l'aide du pavé numérique de la télécommande.

■ Tri des canaux (chaînes analogiques uniquement)

Cette opération permet de changer les numéros de programme des chaînes mémorisées. Cette opération peut s'avérer nécessaire après l'utilisation de la mémorisation automatique.

■ Sélectionner tout / Désélectionner tout

- **Sélectionner Tout:** Vous pouvez sélectionner toutes les chaînes de la liste des chaînes.
- **Désélec. Tout:** Vous pouvez désélectionner toutes les chaînes sélectionnées.

- ☑ La fonction **Désélec. Tout** n'est disponible que si au moins une chaîne est sélectionnée.

■ Mémorisation Auto

- ☑ Pour plus d'informations sur le réglage des options, reportez-vous à la page 8.
- ☑ Si une chaîne est verrouillée par la fonction **Verr Parental**, la fenêtre de saisie du code PIN s'affiche.

Menu d'options de la liste des chaînes (dans Programmé)

Vous pouvez voir, modifier ou supprimer une réservation.

- ☑ Appuyez sur le bouton **TOOLS** pour utiliser le menu d'options.

■ Infos modif.

Permet de modifier une réservation.

■ Annuler progr.

Permet d'annuler une réservation.

■ Information

Permet de visualiser une réservation (et d'en modifier les informations).

■ Sélectionner tout

Permet de sélectionner tous les programmes réservés.



CONTRÔLE D'IMAGE

Configuration du menu Image

❑ Mode

Vous pouvez sélectionner le type d'image correspondant le mieux à vos besoins d'affichage.

☑ Appuyez sur le bouton **TOOLS** pour afficher le menu **Outils**. Vous pouvez également définir le mode d'image en sélectionnant **Outils** → **Mode d'image**.

■ Dynamique

Sélectionne l'image pour un affichage haute définition dans une pièce lumineuse.

■ Standard

Sélectionne l'image pour un affichage optimal dans un environnement normal.

■ Cinéma

Sélectionne l'image pour le visionnage de films dans une pièce sombre.

❑ Rétroéclairage / Contraste / Luminosité / Netteté / Couleur / Teinte (V/R)

Votre téléviseur offre de plusieurs options de paramétrage qui permettent de contrôler la qualité d'image.

- **Rétroéclairage** : Règle la luminosité du rétroéclairage de l'écran LCD.
- **Contraste** : Règle le niveau de contraste de l'image.
- **Luminosité** : Règle le niveau de luminosité de l'image.
- **Netteté** : Règle la définition des bords de l'image.
- **Couleur** : Règle la saturation de couleur de l'image.
- **Teinte (V/R)** : Ajuste la teinte de couleur de l'image.

☑ Sélectionnez un mode d'image à ajuster. Les valeurs ajustées sont enregistrées pour tous les modes d'image.

☑ Lorsque vous modifiez les paramètres **Rétroéclairage**, **Contraste**, **Luminosité**, **Netteté**, **Couleur** ou **Teinte (V/R)**, l'affichage à l'écran change en conséquence.

☑ Dans les modes analogiques **TV**, **Ext.**, **AV** du système PAL, vous ne pouvez pas utiliser la fonction **Teinte (V/R)**.

☑ En mode PC, vous ne pouvez modifier que les options **Rétroéclairage**, **Contraste** et **Luminosité**.

☑ Vous pouvez régler et Mémoriser des paramètres pour chaque périphérique externe connecté à une entrée du téléviseur.

☑ Vous pouvez réduire sensiblement l'énergie consommée en cours d'utilisation en baissant le niveau de luminosité de l'image, de façon à diminuer le coût de fonctionnement général.

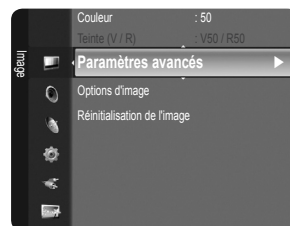
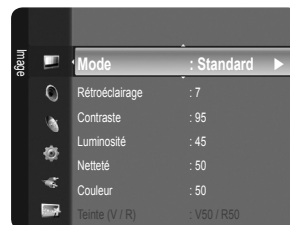

❑ Paramètres avancés

Les nouveaux téléviseurs Samsung permettent d'effectuer des réglages d'image encore plus précis que les modèles précédents. Le réglage des paramètres détaillés de l'image est expliqué ci-dessous.

☑ **Paramètres avancés** est disponible dans les modes **Standard** et **Cinéma**.

☑ En mode PC, vous ne pouvez modifier que les paramètres **Gamma** et **Balance blancs** parmi les options de menu **Paramètres avancés**.

■ Nuance de noir → Arrêt / Sombre / Plus sombre / Le plus sombre

Vous pouvez choisir le niveau de noir pour régler la profondeur de l'écran.

■ Contraste Dynam. → Arrêt / Bas / Moyen / Elevé

Vous pouvez régler le contraste de l'écran pour obtenir un résultat optimal.

■ Gamma

Vous pouvez régler l'intensité des couleurs primaires (rouge, vert, bleu).

■ Espace couleur

Espace couleur de Couleur est une matrice de couleurs composée de rouge, de vert et de bleu. Sélectionnez votre espace de couleur préféré et appréciez la couleur la plus naturelle.

- **Natif** : offre une nuance de couleur profonde et riche.
- **Auto.** : règle automatiquement la nuance de couleur la plus naturelle sur la base des sources de programme.

■ Balance blancs

Vous pouvez régler la température des Couleur pour que celles-ci soient plus naturelles.

- **Aj. Rouge / Aj. Vert / Aj. Bleu / Regl. Rouge / Regl. vert / Regl. bleu** : vous pouvez régler la température de couleur des zones claires en modifiant les valeurs R, G et B. Recommandé pour les utilisateurs avancés uniquement.
- **Réinit.** : les valeurs par défaut de l'équilibre du blanc réglé précédemment sont rétablies.

■ Carnation

Vous pouvez accentuer le "ton chair" de l'image.

La modification des valeurs de réglage actualise l'affichage à l'écran.

■ Netteté des contours → Arrêt / Marche

Vous pouvez faire ressortir les contours des objets dans l'image.

□ Options d'image

En mode PC, vous ne pouvez modifier que les paramètres **Nuance Coul.** et **Taille** parmi les options du menu **Options d'image**.

■ Nuance Coul. → Froide / Normal / Chaude1 / Chaude2

Vous pouvez sélectionner la nuance de couleur la plus agréable à l'œil.

Vous pouvez régler et enregistrer des paramètres pour chaque périphérique externe connecté à une entrée du téléviseur.

Chaude1 ou **Chaude2** ne sont activées que si le mode d'image est **Cinéma**.

■ Taille

Vous pouvez sélectionner la taille d'image qui correspond le mieux à vos besoins d'affichage.

Appuyez sur le bouton **TOOLS** pour afficher le menu **Outils**. Vous pouvez également définir la taille en sélectionnant **Outils** → **Format de l'image**.

- **16/9 auto** : règle automatiquement la taille de l'image sur le format **16:9**.
- **16:9** : règle la taille de l'image sur 16:9 de façon appropriée pour les DVD ou la diffusion au format cinémascope.
- **Zoom large** : agrandit l'image à une taille supérieure à 4:3.
- **Zoom** : agrandit l'image en 16:9 (dans le sens vertical) pour l'adapter à la taille de l'écran.
- **4:3** : paramètre par défaut pour un film vidéo ou une diffusion normale.
- **Adapter écran** : Permet de voir l'intégralité de l'image sans coupure lors de l'entrée de signaux HDMI (720p / 1080i) ou Composant (1080i).

Les options de taille de l'image peuvent varier en fonction de la source d'entrée.

Les options disponibles peuvent varier en fonction du mode sélectionné.

En mode PC, seuls les modes **16:9** et **4:3** peuvent être réglés.

Vous pouvez régler et enregistrer des paramètres pour chaque périphérique externe connecté à une entrée du téléviseur.

Une rémanence temporaire peut se produire si vous affichez une image statique pendant plus de deux heures sur l'écran du téléviseur.

Zoom large : Appuyez sur le bouton ► pour sélectionner **Position**, puis appuyez sur le bouton **ENTER** . Appuyez sur le bouton ▲ ou ▼ pour déplacer l'image vers le haut ou vers le bas. Appuyez ensuite sur le bouton **ENTER** .

Zoom : Appuyez sur le bouton ► pour sélectionner **Position**, puis appuyez sur le bouton **ENTER** . Appuyez sur le bouton ▲ ou ▼ pour déplacer l'image vers le haut et vers le bas. Appuyez ensuite sur le bouton **ENTER** . Appuyez sur le bouton ► pour sélectionner **Taille**, puis appuyez sur le bouton **ENTER** . Appuyez sur le bouton ▲ ou ▼ pour augmenter ou réduire la hauteur de l'image. Appuyez ensuite sur le bouton **ENTER** .

Après avoir sélectionné l'option **Adapter écran** en mode HDMI (1080i) ou Component (1080i), sélectionnez **Position** à l'aide du bouton ◀ ou ▶. Utilisez le bouton ▲, ▼, ◀ ou ▶ pour déplacer l'image.

Réinit. : Appuyez sur le bouton ◀ ou ▶ pour sélectionner **Réinit.**, puis appuyez sur le bouton **ENTER** . Vous pouvez initialiser le réglage.

Si vous utilisez la fonction **Adapter écran** avec l'entrée HDMI 720p, une ligne sera coupée en haut, en bas, à gauche et à droite, comme avec la fonction Overscan.

■ Mode écran → 16:9 / Zoom large / Zoom / 4:3

Lorsque vous réglez la taille de l'image sur **16/9 auto** sur un téléviseur 16:9, vous pouvez déterminer la taille d'affichage d'une image 4:3 WSS (Wide Screen Service/service d'écran large) ou choisir de ne rien afficher pour ce format. Chaque pays européen impose une taille d'image différente ; cette fonction permet aux utilisateurs de sélectionner la leur.

- **16:9** : règle l'image en mode large, c'est-à-dire en 16:9.
- **Zoom large** : agrandit l'image à une taille supérieure à 4:3.
- **Zoom** : agrandit la taille de l'image sur l'écran dans le sens vertical.
- **4:3** : règle l'image en mode normal, c'est-à-dire en 4:3.

Cette fonction n'est disponible qu'en mode **16/9 auto**.

Cette fonction n'est pas disponible en mode **PC**, **Composant** ou **HDMI**.

■ **NR numérique** → Arrêt / Bas / Moyen / Elevé / Auto.

Si le signal de radiodiffusion reçu est faible, vous pouvez activer la fonction Digital Noise Reduction pour faciliter la réduction d'images fantômes ou statiques qui peuvent apparaître à l'écran.

 Lorsque le signal est faible, sélectionnez une autre option jusqu'à obtention de la meilleure image possible.

■ **Niv. noir HDMI** → Normal / Bas

Vous pouvez choisir le niveau de noir pour régler la profondeur de l'écran.

 Cette fonction n'est active que si l'entrée externe se connecte à HDMI (signaux RVB).

■ **Mode Film** → Arrêt / Auto.

Vous pouvez régler le téléviseur de sorte qu'il détecte et traite automatiquement les signaux de cinéma de toutes les sources et adapte l'image pour obtenir une qualité optimale.

 **Mode Film** n'est prise en charge que dans TV, AV, COMPONENT(480i / 1080i) et HDMI(480i / 1080i).

Réinitialisation de l'image → Réinitial. mode image / Annuler

Rétablit tous les paramètres des images aux valeurs par défaut.

 Sélectionnez un mode d'image à rétablir. La réinitialisation est effectuée pour chaque mode d'image.

- **Réinitial. mode image** : rétablit les paramètres par défaut pour les valeurs de l'image actuelle.

■ Utilisation de votre téléviseur comme écran d'ordinateur (PC)

Configuration de votre logiciel PC (instructions basées sur Windows XP)

Les paramètres d'affichage Windows indiqués ci-dessous sont valables pour ordinateur standard. Les affichages écran sur votre PC seront probablement différents, en fonction de votre version de Windows et votre carte vidéo. Cependant, même si les affichages réels diffèrent, les mêmes informations de configuration de base s'appliquent dans la plupart des cas. Dans le cas contraire, contactez le fabricant de votre ordinateur ou votre revendeur Samsung.

1. Dans le menu Démarrer de Windows, cliquez sur "Panneau de configuration".
2. Dans le Panneau de configuration, cliquez sur "Apparence et thèmes". Une boîte de dialogue s'affiche.
3. Cliquez sur "Affichage". Une nouvelle boîte de dialogue s'affiche.
4. Cliquez sur l'onglet "Paramètres".

Réglage correct de la taille (résolution) : Optimal : 1360 x 768 pixels.

S'il existe une option de fréquence verticale sur votre boîte de dialogue des paramètres d'affichage, la valeur correcte est "60" ou "60 Hz". Sinon, cliquez simplement sur "OK" pour quitter la boîte de dialogue.

Modes d'affichage

La taille et la position de l'écran varient en fonction du type de moniteur du PC et de sa résolution. Les résolutions indiquées dans le tableau sont recommandées.

■ Entrée D-Secondaire et HDMI/DVI

Mode	Résolution	Fréquence horizontale (kHz)	Fréquence verticale (Hz)	Fréquence d'horloge pixels (MHz)	Polarité synchronisée (H/V)
IBM	640 x 350	31,469	70,086	25,175	+/-
	720 x 400	31,469	70,087	28,322	-/+
MAC	640 x 480	35,000	66,667	30,240	-/-
	832 x 624	49,726	74,551	57,284	-/-
VESA CVT	720 x 576	35,910	59,950	32,750	-/+
	1280 x 720	44,772	59,855	74,500	-/+
	1280 x 720	56,456	74,777	95,750	-/+
VESA DMT	640 x 480	31,469	59,940	25,175	-/-
	640 x 480	37,500	75,000	31,500	-/-
	640 x 480	37,861	72,809	31,500	-/-
	800 x 600	37,879	60,317	40,000	+/+
	800 x 600	46,875	75,000	49,500	+/+
	800 x 600	48,077	72,188	50,000	+/+
	1024 x 768	48,363	60,004	65,000	-/-
	1024 x 768	56,476	70,069	75,000	-/-
	1024 x 768	60,023	75,029	78,750	+/+
	1360 x 768	47,712	60,015	85,500	+/+
VESA GTF	1280 x 720	52,500	70,000	89,040	-/+

- Lorsque vous utilisez une connexion avec câble HDMI/DVI, vous devez utiliser la prise **HDMI IN 1(DVI)**.
- Le mode entrelacé n'est pas pris en charge.
- Le téléviseur peut fonctionner de façon anormale si le format vidéo sélectionné n'est pas standard.
- Les modes Séparé et Composite sont pris en charge. Le format SOG (SVSV) n'est pas pris en charge.

Configuration du téléviseur avec le PC

Préréglage: Appuyez sur le bouton **SOURCE** pour sélectionner le mode PC.

Réglage Automatique

Le réglage automatique permet l'ajustement automatique de l'écran du PC affiché sur le téléviseur en fonction du signal vidéo entrant du PC. Les valeurs des options de réglage fin, de réglage de base et de position sont ajustées automatiquement.

- Cette fonction ne s'applique pas en mode DVI-HDMI.
- Appuyez sur le bouton **TOOLS** pour afficher le menu **Outils**. Vous pouvez également définir le réglage automatique en sélectionnant **Outils** → **Réglage Automatique**.

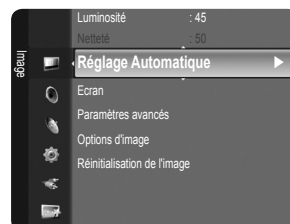

Ecran

■ Regl. Base / Regl. Prec

Lorsque vous réglez la qualité de l'image, l'objectif est d'éliminer ou de réduire les parasites visuels. Si vous ne pouvez pas éliminer ces parasites par une syntonisation fine, réglez la fréquence (**Regl. Base**) au mieux, puis effectuez de nouveau une syntonisation fine. Une fois les parasites réduits, effectuez un nouveau réglage de l'image pour l'aligner au centre de l'écran.

■ Position du PC

Réglez la position d'affichage du PC si elle ne convient pas pour l'écran du téléviseur. Appuyez sur le bouton ▲ ou ▼ pour régler la position verticale. Appuyez sur le bouton ◀ ou ▶ pour régler la position horizontale.

■ Réinitialiser Image

Vous pouvez rétablir les valeurs par défaut de tous les paramètres d'image.

CONTRÔLE DU SON

Configuration du menu Sound

Mode → **Standard / Musique / Cinéma / Voix claire / Personnel**

Vous pouvez sélectionner un mode son conforme à vos préférences.

Appuyez sur le bouton **TOOLS** pour afficher le menu **Outils**. Vous pouvez également configurer le mode son en sélectionnant **Outils** → **Mode Son**.

■ **Standard**

Sélectionne le mode son normal.

■ **Musique**

Accentue la musique par rapport aux voix.

■ **Cinéma**

Offre le meilleur son pour les films.

■ **Voix claire**

Accentue les voix par rapport aux autres sons.

■ **Personnel**

Rétablit vos paramètres de son personnalisés.

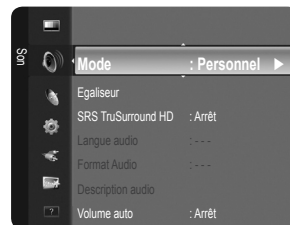

Egaliseur

Vous pouvez régler les paramètres du son en fonction de vos préférences.

■ **Mode**

Vous pouvez sélectionner un mode son conforme à vos préférences.

■ **Balance**

Définit la balance entre les haut-parleurs droit et gauche.

■ **100Hz / 300Hz / 1KHz / 3KHz / 10KHz (réglage de la bande passante)**

Permet de régler le niveau de fréquences de la bande passante.

■ **Réinit.**

Rétablit les valeurs par défaut de l'égaliseur.

SRS TruSurround HD → **Arrêt / Marche**

Le SRS TruSurround HD est une technologie SRS brevetée qui remédie au problème de la lecture de contenu multicanal 5.1 sur deux haut-parleurs. Le TruSurround produit un son surround virtuel excellent au moyen de n'importe quel système de lecture à deux haut-parleurs, dont les haut-parleurs internes du téléviseur. Il est totalement compatible avec tous les formats multicanal.

Langue audio (Chaînes numériques.)

Vous pouvez modifier la langue par défaut des sous-titres et de l'audio. Affiche les informations relatives à la langue pour le flux entrant.

Vous pouvez sélectionner la langue uniquement parmi les langues en cours de diffusion.

Cette fonction peut être sélectionnée pendant que vous regardez une chaîne numérique.

Format Audio → **MPEG / Dolby Digital (Chaînes numériques.)**

Lorsque le son est émis à la fois par le haut-parleur principal et le récepteur audio, un effet d'écho peut se produire en raison de la différence de vitesse de décodage entre le haut-parleur principal et le récepteur audio. Dans ce cas, utilisez la fonction TV Speaker (haut-parleur du téléviseur).

Le format audio s'affiche en fonction du signal diffusé.

Cette fonction peut être sélectionnée pendant que vous regardez une chaîne numérique.

Description audio (Chaînes numériques.)

Il s'agit d'une fonction audio auxiliaire qui fournit une piste audio supplémentaire à l'intention des personnes malvoyantes. Cette fonction traite le flux audio relatif à la description audio (AD) lorsqu'il est envoyé avec le son principal par le radiodiffuseur. Les utilisateurs peuvent activer ou désactiver la description audio et régler le volume.

 Appuyez sur le bouton **AD** de la télécommande pour sélectionner **Arrêt** ou **Marche**.

Description audio → Arrêt / Marche

Active ou désactive la fonction de description audio.

Volume

Permet d'ajuster le volume de la description audio.

 **Volume** est actif lorsque **Description audio** est défini sur **Marche**.

Volume auto → Arrêt / Marche

Chaque station de télédiffusion possède ses propres conditions de signal. Il n'est donc pas facile de régler le volume chaque fois que vous changez de chaîne. Cette fonction permet de régler automatiquement le volume du canal désiré en réduisant la sortie son lorsque le signal de modulation est puissant ou en l'augmentant lorsque le signal est faible.

Sélection Haut-parleur → Ht-parl ext / Haut-parleur TV

Pour entendre le son par l'intermédiaire d'enceintes séparées, désactivez l'amplificateur interne.

 Les boutons de volume et **MUTE** ne fonctionnent pas lorsque la fonction **Sélection Haut-parleur** est réglée sur **Ht-parl ext**.

 Si vous sélectionnez **Ht-parl ext** dans le menu **Sélection Haut-parleur**, les paramètres de son sont limités.

Réinitialisation du son → Réinitial. tout / Réinitial. mode son / Annuler

Vous pouvez rétablir les valeurs par défaut des paramètres audio.

Sélection du mode son

Vous pouvez configurer le mode son dans le menu **Outils**. Lorsque vous définissez **Dual I II**, le mode son actuel est affiché à l'écran.

	Type d'audio	Dual 1 / 2	Par défaut
Stéréo A2	Mono	MONO	Changement automatique
	Stéréo	STEREO ↔ MONO	
	Double	DUAL 1 ↔ DUAL 2	DUAL 1
NICAM Stéréo	Mono	MONO	Changement automatique
	Stéréo	MONO ↔ STEREO	
	Double	MONO ↔ DUAL 1 DUAL 2	DUAL 1

 Si le signal stéréo est faible et qu'une commutation automatique se produit, passez alors en Mono.

 Cette fonction n'est activée qu'en son stéréo. Elle est désactivée en mode mono.

 Cette fonction n'est disponible qu'en mode TV.

Configuration du menu Configuration

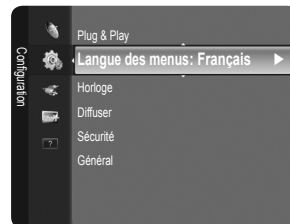

Langue des menus

Permet de définir la langue des menus.

Horloge

■ Horloge

Le réglage de l'horloge est nécessaire pour utiliser les différentes fonctions de minuterie de la télévision.

L'heure actuelle s'affiche chaque fois que vous appuyez sur le bouton **INFO**.

Si vous débranchez le cordon d'alimentation, vous devez régler de nouveau l'horloge.

● Mode Horloge

L'heure en cours peut être réglée manuellement ou automatiquement.

– **Auto.** : Définit l'heure en cours automatiquement en utilisant l'heure de la transmission numérique.

– **Manuel** : Définit l'heure en cours d'après l'heure entrée manuellement.

En fonction de la station de diffusion et du signal diffusé, il se peut que l'heure ne soit pas réglée correctement. Si cela se produit, réglez l'heure manuellement.

Pour que l'heure soit réglée automatiquement, l'antenne ou le câble doit être connecté.

● Réglage Horloge

Vous pouvez définir l'heure en cours manuellement.

Activez cette option lorsque **Mode Horloge** est défini sur **Manuel**.

Vous pouvez régler directement le jour, le mois, l'année, l'heure et la minute en appuyant sur les touches numériques de la télécommande.

■ Veille → Arrêt / 30 min / 60 min / 90 min / 120 min / 150 min / 180 min

La minuterie de mise en veille éteint automatiquement la télévision après une durée pré-réglée (30, 60, 90, 120, 150 ou 180 minutes).

Le téléviseur passe automatiquement en mode veille lorsque la minuterie atteint 0.

Pour annuler la fonction **Veille**, sélectionnez **Arrêt**.

Appuyez sur le bouton **TOOLS** pour afficher le menu **Outils**. Vous pouvez également régler la minuterie de mise en veille en sélectionnant **Outils** → **Veille**.

■ Minuteur 1 / Minuteur 2 / Minuteur 3

Vous pouvez effectuer trois paramétrages différents de la minuterie de marche/arrêt. Vous devez d'abord régler l'horloge.

● **Période d'activation** : Sélectionnez l'heure, la minute et l'action activer/désactiver (Pour activer le minuteur selon les réglages définis, choisissez **Activer**.)

● **Période de désactivation** : Sélectionnez l'heure, la minute et l'action activer/désactiver (Pour activer le minuteur selon les réglages définis, choisissez **Activer**.)

● **Volume** : Sélectionnez le niveau de volume à la mise sous tension.

● **Antenne** : Sélectionnez **Hertzien** ou **Câble**.

● **Canal** : Sélectionnez la chaîne désirée.

● **Répétition** : Sélectionnez **Une fois**, **Ts jours**, **Lun~Ven**, **Lun~Sam**, **Sam~Dim** ou **Manuel**.

Lorsque **Manuel** est sélectionné, appuyez sur le bouton ► pour sélectionner le jour de la semaine. Appuyez sur le bouton **ENTER**  sur le jour de votre choix. Le symbole ✓ s'affiche alors.

Vous pouvez régler l'heure, la minute et la chaîne directement à l'aide des touches numériques de la télécommande.

Mise hors tension automatique

Lorsque vous réglez la minuterie sur Marche, le téléviseur s'éteint si aucune commande n'est utilisée dans les 3 heures qui suivent la mise sous tension par le minuteur. Cette fonction est disponible uniquement lorsque la minuterie est réglée sur Marche ; elle permet d'éviter toute surchauffe occasionnée par une utilisation prolongée du téléviseur.

□ Diffuser

■ Sous-titres

Vous pouvez activer ou désactiver les sous-titres. Utilisez ce menu pour définir le mode des sous-titres. **Normal** sélectionne les sous-titres de base ; **Malentendants** sélectionne les sous-titres pour personnes malentendantes.

- **Sous-titres** → **Arrêt / Marche**: Active/désactive les sous-titres.
- **Mode** → **Normal / Malentendants**: Sélectionne le mode de la fonction Sous-titres.
- **Langue des sous-titres**: définit la Langue des sous-titres

Si le programme visionné n'offre pas de fonction **Malentendants**, le mode **Normal** est automatiquement activé, même si le mode **Malentendants** est sélectionné.

L'anglais est la langue par défaut si la langue sélectionnée n'est pas diffusée.

Vous pouvez sélectionner ces options en appuyant sur le bouton **SUBT.** de la télécommande.

■ Texte numérique → Désactiver / Activer (Royaume-Uni uniquement)

Si le programme est diffusé avec du texte numérique, cette fonction est activée.

MHEG (Multimedia and Hypermedia Information Coding Experts Group)

Norme internationale pour les systèmes de codage des données utilisés avec le multimédia et l'hypermédia. Niveau supérieur à celui du système MPEG, qui inclut de l'hypermédia à liaison de données tel que des images fixes, le service de caractères, l'animation, les fichiers graphiques et vidéo et les données multimédia. MHEG est une technologie d'interaction de l'utilisateur en cours d'utilisation appliquée à divers domaines, dont la vidéo à la demande (VOD), la télévision interactive (ITV), le commerce électronique, la téléformation, la téléconférence, les bibliothèques numériques et les jeux en réseau.

■ Langue du télétexte

Vous pouvez Sélectionne la langue du télétexte par type de langue.

L'anglais est la langue par défaut si la langue sélectionnée n'est pas diffusée.

■ Préférence

- **Première Langue Audio / Deuxième Langue Audio / Langue princ. sous-titres / Langue sec. sous-titres / Première Langue Télétexte / Deuxième Langue Télétexte**

Cette fonction permet de sélectionner une des langues disponibles. La langue sélectionnée ici est la langue par défaut de la chaîne sélectionnée.

Si vous changez la langue, les options Subtitle Language, Audio Language et Teletext Language du menu Language sont automatiquement modifiées en conséquence.

Les options Subtitle Language, Audio Language et Teletext Language du menu Language présentent une liste des langues prises en charge par la chaîne actuelle et la langue sélectionnée est affichée en surbrillance. Si vous modifiez le paramètre de la langue, la nouvelle sélection n'est valable que pour la chaîne actuelle. Le nouveau paramétrage n'affecte pas le réglage des options Primary Subtitle Language, Primary Audio Language ou Primary Teletext Language du menu Preference.

■ Interface commune

- **CI Menu**

Permet à l'utilisateur d'opérer une sélection dans le menu du module CAM.

Sélectionnez le menu CI Menu le menu PC Card.

- **Infos sur l'application**

Contient des informations sur le module CAM inséré dans la fente CI et les affiche.

Les informations sur l'application concernent la CI CARD. Vous pouvez installer le module CAM que le téléviseur soit allumé ou Arrêt

1. Achetez le module CI CAM chez le revendeur le plus proche ou par téléphone.
2. Insérez la CI CARD dans le module CAM, dans le sens indiqué par la flèche, jusqu'à ce qu'elle se loge en place.
3. Insérez le module CAM avec la CI CARD installée dans la fente de l'interface commune.
(Insérez le module CAM dans le sens indiqué par la flèche, à fond, de façon à ce qu'il soit parallèle à la fente.)
4. Vérifiez si une image est visible sur une chaîne à signal brouillé.

Il se peut que le module CAM ne soit pas pris en charge dans certains pays ou régions. Vérifiez auprès de votre revendeur agréé.

❑ Sécurité

L'écran de saisie du code PIN s'affiche avant l'écran de configuration. Entrez votre code PIN à quatre chiffres.

Le code PIN par défaut d'un nouveau téléviseur est **0-0-0-0**. Vous pouvez modifier le code PIN en sélectionnant **Modifier PIN** dans le menu.

■ Verrouillage Canal → Arrêt / Marche

Cette fonction permet d'empêcher que des utilisateurs non autorisés, tels que des enfants, regardent des programmes inappropriés, en désactivant la vidéo et l'audio.

🔗 Vous pouvez verrouiller certaines chaînes dans la liste des chaînes. (voir page 12).

🔗 **Verrouillage Canal** est uniquement disponible en mode TV.

■ Verrouillage parental

Cette fonction permet d'empêcher certains utilisateurs, par exemple des enfants, de regarder des émissions inappropriées, en les protégeant à l'aide d'un code de 4 chiffres défini par l'utilisateur.

🔗 L'option **Verrouillage parental** diffère en fonction des pays.

🔗 Lorsque le **Verrouillage parental** est activé, le symbole '🔒' s'affiche.

🔗 **Autor.tout** : appuyez sur ce bouton pour déverrouiller toutes les évaluations TV.

Bloq. tout : appuyez sur ce bouton pour verrouiller tous les classements TV.

■ Modifier PIN

Vous pouvez modifier le code personnel demandé pour pouvoir configurer le téléviseur.

🔗 Si vous avez oublié le code, appuyez sur les boutons de la télécommande dans l'ordre suivant, ce qui remet le code à **0-0-0-0** : **POWER** (Arrêt) → **MUTE** → **8** → **2** → **4** → **POWER** (Marche).

❑ Général

■ Mode Jeu → Arrêt / Marche

En reliant le téléviseur à une console de jeu telle que PlayStation™ ou Xbox™, vous pouvez profiter d'une expérience de jeu plus réaliste en sélectionnant le menu de jeu.

🔗 Pour déconnecter la console de jeu et connecter un autre périphérique externe, annulez le mode Jeu dans le menu de configuration.

🔗 Si vous affichez le menu du téléviseur en mode "**Mode Jeu**", l'écran vacille légèrement.

🔗 **Mode Jeu** n'est pas disponible en mode **TV** et **PC** normal.

🔗 Si le **Mode Jeu** est activé :

– Le mode Picture bascule automatiquement sur **Standard** et les utilisateurs ne peuvent pas changer de mode.

– Le mode Sound bascule automatiquement sur **Personnel** et les utilisateurs ne peuvent pas changer de mode. Réglez le son à l'aide de l'égaliseur.

🔗 La fonction Régler du menu Son est activée. Sélectionner la fonction Reset après avoir réglé l'égaliseur rétablit ses paramètres par défaut.

■ Mode éco. → Arrêt / Bas / Moyen / Elevé / Image désactivée / Auto.

Cette fonction règle la luminosité du téléviseur afin de réduire la consommation d'énergie. Lorsque vous regardez la télévision le soir, réglez l'option du mode **Mode éco.** sur **Elevé** pour reposer vos yeux et réduire la consommation d'énergie.

Si vous sélectionnez **Image désactivée**, l'écran s'éteint. Seul le son est émis. Appuyez à nouveau sur ce bouton pour désactiver la fonction **Image désactivée**.

🔗 La fonction **Image désactivée** n'est pas prise en charge dans le menu **Tools**.

🔗 Appuyez sur le bouton **TOOLS** pour afficher le menu **Outils**. Vous pouvez également définir l'option d'économie d'énergie en sélectionnant **Outils** → **Mode éco.**

■ Mélodie → Arrêt / Bas / Moyen / Elevé

Il est possible de programmer la lecture d'une mélodie lors de la mise sous tension ou hors tension du téléviseur.

🔗 Aucune mélodie n'est lue dans les cas suivants :

– Aucun son n'est émis par le téléviseur parce que le bouton **MUTE** a été actionné.

– Aucun son n'est émis par le téléviseur parce que le bouton (–) Volume a été actionné.

– Lorsque le téléviseur est mis hors tension par la fonction de veille.

Configuration du menu Input

☐ Liste Source

Permet de sélectionner le téléviseur ou d'autres sources d'entrée externes telles que des lecteurs DVD/Blu-ray ou des récepteurs satellite (boîtiers décodeurs) connectés au téléviseur. Permet de sélectionner la source d'entrée de votre choix.

 Appuyez sur le bouton **SOURCE** de la télécommande pour afficher une source de signal externe. Une pression sur le bouton TV sélectionne le mode TV.

■ TV / Ext. / AV / Composant / PC / HDMI1 / DVI / HDMI2 / HDMI3

 Vous ne pouvez sélectionner que des périphériques externes connectés au téléviseur. Dans **Liste Source**, les entrées connectées s'affichent en surbrillance en début de liste. Les entrées non connectées s'affichent en bas de liste.

 Les options Ext. et PC sont toujours activées.

 **TOOLS (Outils)** : Affiche les menus **Modif. Nom** et **Information**.

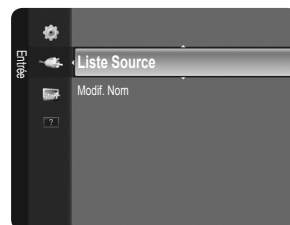

☐ Modif. Nom

Nommez le périphérique connecté aux prises d'entrée pour faciliter la sélection de source d'entrée.

■ Magnétoscope / DVD / Décodeur Câble / Décodeur satellite / Décodeur PVR / Récepteur AV / Jeu / Caméscope / PC / DVI / DVI PC / TV / IPTV/ Blu-ray / HD DVD / DMA

 Si vous connectez un câble HDMI/DVI au port **HDMI IN 1(DVI)**, vous devez régler le mode **HDMI1/DVI** sur **DVI** ou **DVI PC** dans le champ **Modif. Nom** du mode **Entrée**. Dans ce cas, une connexion audio séparée est indispensable.

Configuration du menu Support

☐ Diagnostic automatique



■ Test de l'image

Si vous pensez que l'image n'est pas optimale, exécutez le test d'image. Vérifiez la mire de couleur à l'écran pour voir si le problème persiste.

- **Oui** : si la mire de couleur n'apparaît pas ou si elle est parasitée, sélectionnez **Oui**. Il se peut que le téléviseur soit défaillant. Demandez de l'aide au centre d'appel de Samsung.
- **Non** : si la mire de couleur s'affiche correctement, sélectionnez **Non**. Il se peut que l'équipement externe soit défaillant. Vérifiez les connexions. Si le problème persiste, reportez-vous au mode d'emploi du périphérique externe.

■ Test du son

Si vous pensez que le son n'est pas optimal, exécutez le test du son. Vous pouvez contrôler le son en diffusant une mélodie préenregistrée sur le téléviseur. Le message "Le problème persiste-t-il pour ce test du son?" s'affiche à l'écran.

-  Si les haut-parleurs du téléviseur restent muets, avant d'effectuer le test du son, vérifiez que l'option **Sélection Haut-parleur** est réglée sur **Haut-parleur TV** dans le menu Sound.
-  La mélodie est diffusée pendant le test, même si l'option **Sélection Haut-parleur** est réglée sur **Ht-parl ext** ou si le son a été désactivé en appuyant sur le bouton **MUTE**.
- **Oui** : si, pendant le test du son, vous n'entendez du son que d'un haut-parleur ou pas de son du tout, sélectionnez **Oui**. Il se peut que le téléviseur soit défaillant. Demandez de l'aide au centre d'appel de Samsung.
- **Non** : Si vous entendez du son des haut-parleurs, sélectionnez **Non**. Il se peut que l'équipement externe soit défaillant. Vérifiez les connexions. Si le problème persiste, reportez-vous au mode d'emploi du périphérique externe.

■ Informations de signal (chaînes numériques uniquement)

À l'inverse des chaînes analogiques, dont la qualité de réception peut varier de "neigeuse" à claire, les chaînes numériques (HDTV) présentent une qualité de réception parfaite ou bien vous ne les recevez pas. Contrairement aux chaînes analogiques, vous ne pouvez donc pas syntoniser une chaîne numérique. Vous avez toutefois la possibilité de régler votre antenne pour améliorer la réception des chaînes numériques disponibles.

 Si l'indicateur d'intensité du signal indique que celui-ci est faible, réglez physiquement votre antenne afin d'en augmenter l'intensité. Continuez à régler l'antenne jusqu'à ce que trouver la position offrant le signal le plus puissant.

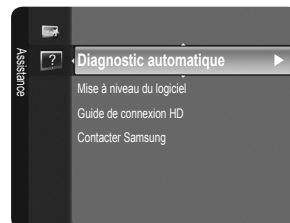

❑ Mise à niveau du logiciel

Pour garder le produit à jour avec les nouvelles fonctions de télévision numérique, des mises à jour logicielles sont régulièrement diffusées via le signal de télévision normal. Le téléviseur détecte automatiquement ces signaux et affiche la bannière de mise à jour logicielle. Vous avez le choix d'installer ou non la mise à jour.

■ USB

Insérez dans le téléviseur un lecteur USB contenant la mise à niveau du microprogramme. Veillez à ne pas couper l'alimentation ni retirer le lecteur USB pendant l'application des mises à niveau. Une fois la mise à niveau du micrologiciel terminée, le téléviseur se met automatiquement hors puis sous tension. Vérifiez la version du micrologiciel une fois les mises à jour terminées. Lorsque le logiciel est mis à niveau, les paramètres vidéo et audio définis reprennent leur valeur par défaut (usine).

Il est recommandé de noter les paramètres afin de pouvoir les rétablir facilement après la mise à niveau.

■ Canal

Mise à niveau du logiciel à l'aide du signal de diffusion.

- ☑ Si elle est sélectionnée pendant la période de transmission du logiciel, cette fonction recherche le logiciel disponible et le télécharge.
- ☑ Le temps nécessaire au téléchargement du logiciel dépend de l'état du signal.

■ Mise à niveau en mode veille

Pour poursuivre la mise à jour du logiciel en gardant le téléviseur sous tension, sélectionnez ON en appuyant sur le bouton ▲ ou ▼. Une mise à jour manuelle a lieu automatiquement 45 minutes après que l'entrée en mode veille. Étant donné que la mise sous tension s'effectue de façon interne, il se peut que l'écran LCD s'allume légèrement. Ce phénomène peut se produire pendant plus d'une heure, jusqu'à ce que la mise à jour logiciel soit terminée.

■ Autre logiciel

Affiche des informations sur la version du logiciel.

❑ Guide de connexion HD

Ce menu indique la méthode de connexion offrant la qualité optimale pour le téléviseur haute définition. Consultez ces informations lors de la connexion de périphériques externes au téléviseur.

❑ Contacter Samsung

Consultez ces informations si le téléviseur ne fonctionne pas correctement ou si vous voulez mettre à niveau le logiciel. Vous pouvez consulter les informations concernant le centre d'appel, le produit et la méthode de téléchargement du logiciel.

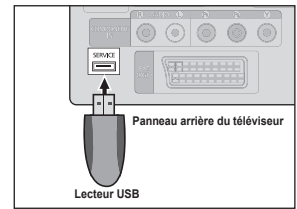

RECOMMANDATION D'UTILISATION

Fonction Télétexte

La plupart des chaînes de télévision offrent des services d'informations écrites via le télétexte. La page d'index du télétexte contient des instructions sur l'utilisation du service. Vous pouvez, en outre, sélectionner différentes options à l'aide des touches de la télécommande.

- ☑ Pour que les informations du télétexte s'affichent correctement, la réception des chaînes doit être stable. Autrement, des informations pourraient manquer ou certaines pages ne pas s'afficher.
- ☑ Vous pouvez changer de page de télétexte en appuyant sur les touches numériques de la télécommande.

1 [TV] (mode)

Permet de sélectionner le mode Télétexte (LIST/FLOF). Si vous appuyez sur cette touche en mode LISTE, vous basculez en mode d'enregistrement de liste. Dans ce mode, vous pouvez enregistrer une page de télétexte dans une liste à l'aide du bouton [TV] (mémoriser).

2 [?] (révéler)

Permet d'afficher le texte masqué (par exemple, les réponses à un questionnaire). Pour rétablir le mode d'affichage normal, appuyez de nouveaux dessus.

3 [1/2] (taille)

Permet d'afficher la moitié supérieure de l'écran en caractères deux fois plus grands. Pour afficher la moitié inférieure de l'écran, appuyez de nouveau sur cette touche. Pour rétablir le mode d'affichage normal, appuyez dessus une fois de plus.

4 [TV] (mémoriser)

Permet d'enregistrer les pages de télétexte.

5 Boutons de couleur (rouge/vert/jaune/bleu)

Si une société de télédiffusion utilise le système FASTEXT, les différentes rubriques d'une page de télétexte sont associées à un code couleur qui permet de les sélectionner à l'aide des touches de couleur de la télécommande. Appuyez sur la touche dont la couleur correspond à celle de la rubrique souhaitée. La page affiche d'autres informations en couleur que vous pouvez sélectionner de la même manière. Pour afficher la page précédente ou la page suivante, appuyez sur la touche de couleur correspondante.

6 [TV] (télétexte actif/mixte)

Permet d'activer le mode Télétexte après avoir choisi la chaîne diffusant le service télétexte. Appuyez deux fois sur cette touche pour superposer le télétexte à l'émission en cours de diffusion.

7 [TV] (quitter)

Quitte l'affichage du télétexte.

8 [TV] (page secondaire)

Permet d'afficher une page secondaire.

9 [TV] (page suivante)

Permet d'afficher la page de télétexte suivante.

10 [TV] (page précédente)

Permet d'afficher la page de télétexte précédente.

11 [TV] (verrouiller)

Permet de bloquer l'affichage sur une page précise, si celle-ci est reliée à plusieurs pages secondaires qui défilent automatiquement. Pour reprendre l'affichage de celles-ci, appuyez de nouveau sur cette touche.

12 [TV] (index)

Permet d'afficher la page d'index du télétexte (sommaire) à tout moment.

13 [TV] (annuler)

Permet d'afficher le programme lors de la recherche d'une page.

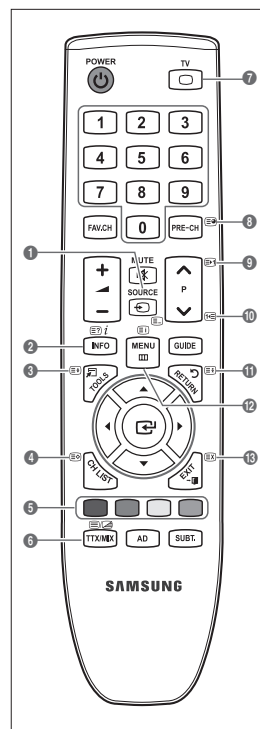

Les pages de télétexte sont organisées en six catégories :

Catégorie	Contenu
A	Numéro de la page sélectionnée.
B	Identité de la chaîne émettrice.
C	Numéro de la page actuelle ou indications de recherche.
D	Date et heure.
E	Texte.
F	Informations sur l'état. Informations FASTEXT.

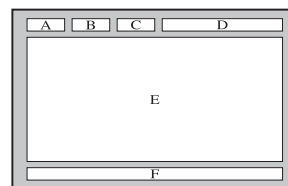

- ☑ Les informations du télétexte sont souvent réparties sur plusieurs pages qui s'affichent successivement. Ces pages sont accessibles en :
 - entrant le numéro de page ;
 - sélectionnant un titre dans une liste ;
 - sélectionnant un titre de couleur (système FASTEXT).
- ☑ Le téléviseur prend en charge le niveau de télétexte 2.5 qui peut afficher des graphiques ou textes supplémentaires.
- ☑ En fonction de la transmission, des panneaux latéraux vides peuvent apparaître lors de l'affichage du télétexte.
- ☑ Dans ce cas, les graphiques ou textes supplémentaires ne sont pas transmis.
- ☑ Les téléviseurs plus anciens qui ne prennent pas en charge la version 2.5 ne peuvent pas afficher les graphiques et textes supplémentaires, indépendamment de la transmission télétexte.
- ☑ Appuyez sur le bouton **TV** pour quitter l'affichage du télétexte.
- ☑ Télétexte 16:9 - Format d'image 16:9



Montage du socle

- ☑ **Préréglage:** Placez le support du guide et le goulot du couvercle sur le socle et fixez-les à l'aide des vis. Uniquement applicable aux modèles 32 pouces.

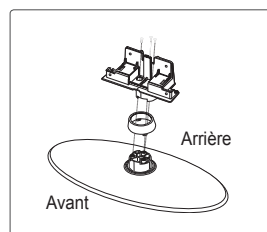

1. Fixez le téléviseur LCD sur le socle.

- ☑ Le téléviseur doit être porté par au moins deux personnes.
- ☑ Veillez à bien faire la distinction entre l'avant et l'arrière du socle lors de l'assemblage.
- ☑ Pour être certain d'installer le téléviseur sur son socle au niveau approprié, n'exercez pas de pression vers le bas excessive sur ses côtés supérieurs gauche et droit.

2. Insérez deux vis dans l'emplacement ❶, puis deux autres dans l'emplacement ❷.

- ☑ Redressez le produit et serrez les vis. Si vous serrez les vis tandis que le téléviseur LCD est couché, il se peut qu'il penche d'un côté.

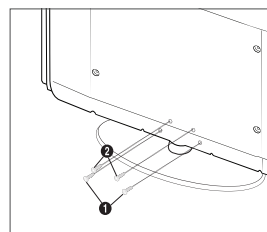

Installation du kit de montage mural

Des éléments de montage mural (vendus séparément) permettent de fixer le téléviseur au mur.

Pour plus d'informations sur l'installation du support mural, reportez-vous aux instructions fournies avec les éléments de montage mural. Faites appel à un technicien pour vous aider à installer le support mural.

Samsung Electronics ne saurait être tenu pour responsable d'un endommagement du produit ou d'une blessure si vous choisissez d'effectuer vous-même l'installation murale.



N'installez pas le kit de montage mural lorsque le téléviseur est sous tension. Cela pourrait entraîner une blessure par choc électrique.

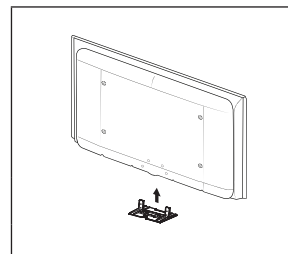

Utilisation du verrou antivol Kensington

Le verrou Kensington est un dispositif utilisé pour fixer physiquement le système en cas d'utilisation dans un lieu public. L'aspect du verrou et la méthode de verrouillage peuvent différer de l'illustration en fonction du fabricant. Consultez le manuel fourni avec le verrou Kensington pour savoir comment l'utiliser correctement. Le dispositif de verrouillage est vendu séparément. L'emplacement du verrou Kensington peut varier en fonction du modèle.

1. Insérez le dispositif de verrouillage dans le logement Kensington du téléviseur LCD (1), puis tournez-le dans le sens de verrouillage (2).
2. Branchez le câble du verrou Kensington (3).
3. Fixez le câble du verrou Kensington sur un bureau ou tout autre objet lourd inamovible.

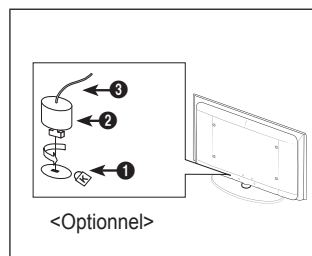

Sécurisation de l'emplacement d'installation

Respectez les distances requises entre le produit et d'autres objets (p. ex. murs) pour assurer une ventilation adéquate.

Le non-respect de cette consigne pourrait provoquer un incendie ou un problème avec le produit en raison de l'augmentation de la température interne de ce dernier.

Installez le produit de manière à respecter les distances requises indiquées sur la figure.

- ☑ En cas d'utilisation d'un support ou de montage mural, n'utilisez que des pièces Samsung Electronics.
 - L'emploi de pièces d'un autre fabricant risque d'entraîner des problèmes avec le produit ou d'occasionner des blessures dues à la chute du produit.
 - L'emploi de pièces d'un autre fabricant risque d'entraîner un problème avec le produit ou de provoquer un incendie en raison de l'augmentation de la température interne du produit due à une ventilation insuffisante.
- ☑ L'aspect peut varier en fonction du produit.

Installation du produit sur un support

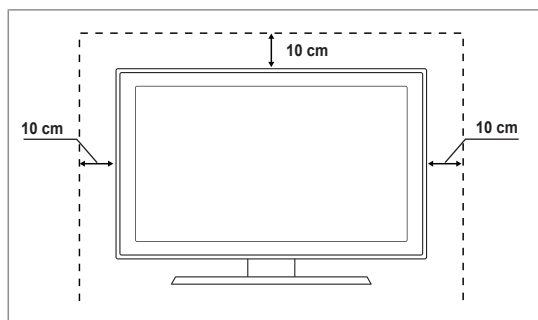

Montage mural du produit

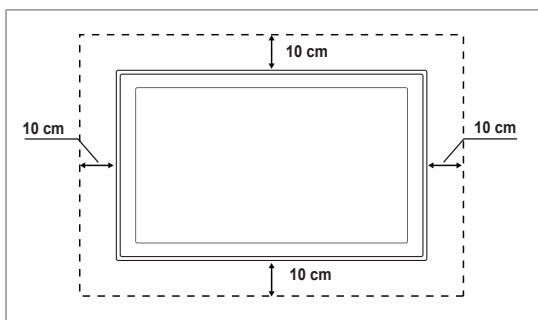

Fixation du téléviseur au mur



Attention : Si vous tirez ou poussez le téléviseur ou si vous grimpez dessus, il risque de tomber. Veillez en particulier, à ce que vos enfants ne se suspendent pas au téléviseur, ni ne le déséquilibrent, car cela pourrait le faire basculer et occasionner des blessures graves pouvant entraîner la mort. Respectez toutes les précautions de sécurité indiquées dans la brochure relative à la sécurité. Pour une stabilité accrue, installez le dispositif antichute comme indiqué ci-après.

■ Pour éviter toute chute du téléviseur :

1. Glissez les vis dans les colliers, puis fixez-les solidement au mur. Assurez-vous que les vis sont solidement fixées au mur.
 - ☑ En fonction du type de mur, il est possible que vous ayez besoin de matériel supplémentaire, tel que des chevilles.
 - ☑ Les colliers, vis et chaînettes n'étant pas fournis, vous devez les acheter séparément.
2. Retirez les vis situées sur la partie centrale arrière du téléviseur, glissez-les dans les colliers, puis fixez-les de nouveau sur le téléviseur.
 - ☑ Il est possible que les vis ne soient pas fournies avec le produit. Dans ce cas, achetez des vis présentant les caractéristiques suivantes.
 - ☑ Caractéristiques des vis
 - Pour un téléviseur LCD 17 à 29 pouces : M4 X L15
 - Pour un téléviseur LCD 32 à 40 pouces : M6 X L15
3. Reliez les bagues fixées au téléviseur et celles fixées sur le mur à l'aide de chaînettes, puis attachez-les fermement.
 - ☑ Placez le téléviseur à proximité du mur afin qu'il ne bascule pas vers l'arrière.
 - ☑ Il est recommandé de placer la chaînette de façon à ce que les colliers fixés au mur soient placés à même hauteur ou plus bas que ceux fixés au téléviseur.
 - ☑ Détachez la chaînette avant de déplacer le téléviseur.
4. Vérifiez que toutes les connexions sont fixées correctement. Vérifiez régulièrement que les connexions ne présentent aucun signe d'usure. Si vous avez un doute quant à la sécurité des connexions, contactez un installateur professionnel.

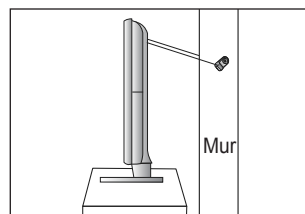
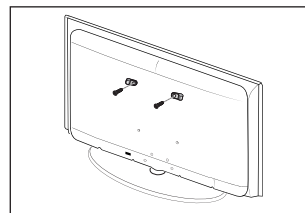
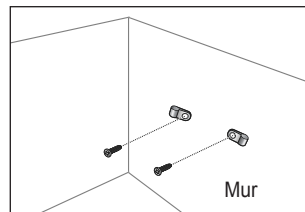



Dépannage

Si vous avez des questions relatives au téléviseur, commencez par consulter la liste ci-dessous. Si aucune de ces astuces de dépannage ne s'applique à votre problème, rendez-vous sur le site 'www.samsung.com', puis cliquez sur Support ou contactez le centre d'appel dont les coordonnées figurent sur la dernière page.

Problème	Solution
Qualité de l'image	<p>Exécutez tout d'abord le Test de l'image pour vérifier que votre téléviseur affiche correctement l'image de test.</p> <ul style="list-style-type: none"> • Accédez à MENU - Assistance - Diagnostic automatique - Test de l'image <p>Si l'image de test s'affiche correctement, sa qualité médiocre peut être due à la source ou au signal.</p>
La qualité de l'image sur le téléviseur n'est pas aussi bonne que dans le magasin.	<ul style="list-style-type: none"> • Si vous êtes équipé d'un décodeur câble/boîtier décodeur analogique, procédez à une mise à niveau. Utilisez les câbles HDMI ou Composant pour fournir une qualité d'image HD. • Abonné câble/satellite : essayez les chaînes HD (High Definition) à partir de l'alignement des canaux. • Connexion de l'antenne: essayez les chaînes HD après avoir exécuté une mémorisation automatique. <ul style="list-style-type: none"> ☑ De nombreuses chaînes HD sont mises à niveaux par rapport à du contenu SD (Standard Definition). • Réglez la résolution de sortie vidéo du décodeur câble/boîtier décodeur sur 1080i ou 720p. • Veillez à respecter la distance minimale recommandée entre vous et le téléviseur (distance basée sur la taille et la définition du signal affiché).
L'image est déformée : macrobloc, petit bloc, points, pixelisation	<ul style="list-style-type: none"> • La compression de contenus vidéo peut engendrer une déformation de l'image, en particulier pour les mouvements rapides comme le sport et les films d'action. • Un niveau de signal faible ou une mauvaise qualité peut déformer l'image. Il ne s'agit pas d'un problème lié au téléviseur.
Couleur incorrecte ou manquante avec la connexion Composant.	<ul style="list-style-type: none"> • Vérifiez que les câbles Composant sont raccordés aux prises appropriées. Des raccordements desserrés ou incorrects peuvent engendrer des problèmes au niveau de la couleur ou de l'écran (vide).
Luminosité ou couleur médiocre.	<ul style="list-style-type: none"> • Réglez les options Image dans le menu du téléviseur (mode Image, Couleur, Luminosité, Netteté). • Réglez l'option Mode éco. dans le menu Configuration. • Essayez de réinitialiser l'image pour afficher son paramètre par défaut (accédez à MENU - Image - Réinitialisation de l'image).
Ligne pointillée sur le bord de l'écran.	<ul style="list-style-type: none"> • Si la taille de l'image est réglée sur Adapter à l'écran, remplacez la valeur par 16:9. • Changez la résolution du décodeur câble/boîtier décodeur.
L'image est en noir et blanc avec l'entrée AV (Composite) uniquement.	<ul style="list-style-type: none"> • Raccordez le câble vidéo (jaune) à la prise verte de l'entrée Composant 1 du téléviseur.
L'image se fige ou est déformée lorsque vous changez de chaînes ou l'image s'affiche avec un décalage.	<ul style="list-style-type: none"> • En cas de raccordement avec le décodeur câble, essayez de réinitialiser ce dernier (rebranchez le cordon d'alimentation secteur et patientez jusqu'au démarrage du décodeur câble. Cette opération peut durer jusqu'à 20 minutes). • Réglez la résolution de sortie du décodeur câble sur 1080i ou 720p.
Qualité sonore	<p>Exécutez tout d'abord le Test du son pour vérifier que le système audio de votre téléviseur fonctionne correctement.</p> <ul style="list-style-type: none"> • Accédez à MENU - Assistance - Diagnostic automatique - Test du son <p>Si le système audio fonctionne correctement, le problème lié au son peut provenir de la source ou du signal.</p>
Aucun son ou son trop faible lorsque le niveau du volume est au maximum.	<ul style="list-style-type: none"> • Vérifiez le volume du périphérique externe connecté à votre téléviseur, puis réglez le volume du téléviseur en conséquence.
Image correcte mais absence de son.	<ul style="list-style-type: none"> • Réglez l'option Sélection Haut-parleur sur Haut-parleur TV dans le menu Sound. • Vérifiez que les câbles audio d'un périphérique externe sont raccordés aux prises d'entrée audio appropriées du téléviseur. • Vérifiez l'option de sortie audio du périphérique connecté (par exemple : il se peut que vous deviez remplacer l'option audio de votre décodeur câble par HDMI si vous utilisez la connexion HDMI). • Si vous utilisez un câble DVI-HDMI, un câble audio distinct est requis. • Désactivez la fonction SRS si le réglage du volume est supérieur à 30. • Retirez la fiche de la prise pour casque (si disponible sur votre téléviseur).
Bruit émis par le haut-parleur.	<ul style="list-style-type: none"> • Vérifiez le raccordement des câbles. Vérifiez qu'aucun câble vidéo n'est raccordé à une entrée audio. • Pour la connexion de l'antenne/du câble, vérifiez l'intensité du signal. Un niveau de signal faible peut provoquer une distorsion sonore.

Problème	Solution
Aucune image, aucune vidéo	
Le téléviseur ne s'allume pas.	<ul style="list-style-type: none"> • Vérifiez que le cordon d'alimentation secteur est branché correctement dans la prise murale et sur le téléviseur. • Vérifiez que la prise murale est opérationnelle. • Essayez d'appuyer sur le bouton POWER du téléviseur pour vérifier que la télécommande fonctionne correctement. Si le téléviseur s'allume, la télécommande peut être à l'origine de cette mise sous tension. Pour résoudre le problème lié à la télécommande, reportez-vous au problème 'La télécommande ne fonctionne pas' ci-après.
Le téléviseur s'éteint automatiquement.	<ul style="list-style-type: none"> • Vérifiez que la fonction Veille est réglée sur Marche dans le menu Configuration. • Si vous connectez le téléviseur à votre PC, vérifiez les paramètres d'alimentation de votre PC. • Vérifiez que le cordon d'alimentation secteur est branché correctement dans la prise murale et sur le téléviseur. • En l'absence de signal pendant environ 10 à 15 minutes avec la connexion Antenne/câble, le téléviseur s'éteint.
Aucune image/vidéo.	<ul style="list-style-type: none"> • Vérifiez le raccordement des câbles (retirez tous les câbles du téléviseur et des périphériques externes et rebranchez-les). • Réglez la sortie vidéo de votre périphérique externe (décodeur câble/boîtier décodeur, DVD, Blu-ray, etc.) pour faire correspondre les connexions à l'entrée du téléviseur. Par exemple, sortie du périphérique externe : HDMI, entrée du téléviseur : HDMI. • Vérifiez que votre périphérique connecté est sous tension. • Veillez à sélectionner la source appropriée du téléviseur en appuyant sur le bouton SOURCE de la télécommande.
Connexion RF (câble/antenne)	
Impossible de recevoir toutes les chaînes.	<ul style="list-style-type: none"> • Vérifiez que le câble de l'antenne est raccordé correctement. • Essayez la fonction Plug & Play pour ajouter des chaînes disponibles à la liste correspondante. Accédez à MENU - Configuration - Plug & Play et attendez que toutes les chaînes disponibles soient mémorisées. • Vérifiez que l'antenne est positionnée correctement.
L'image est déformée : macrobloc, petit bloc, points, pixelisation	<ul style="list-style-type: none"> • La compression de contenus vidéo peut engendrer une déformation de l'image, en particulier pour les mouvements rapides comme le sport et les films d'action. • Un niveau de signal faible peut déformer l'image. Il ne s'agit pas d'un problème lié au téléviseur.
Connexion PC	
Message 'Mode non pris en charge'.	<ul style="list-style-type: none"> • Réglez la fréquence et la résolution de sortie de votre PC de sorte à ce qu'il corresponde aux résolutions prises en charge par le téléviseur.
Le PC apparaît toujours dans la liste source même s'il n'est pas connecté.	<ul style="list-style-type: none"> • C'est normal ; le PC apparaît toujours dans la liste source même s'il n'est pas connecté.
La vidéo fonctionne correctement mais le système audio n'existe pas avec une connexion HDMI.	<ul style="list-style-type: none"> • Vérifiez le paramètre de sortie audio de votre PC.

Problème	Solution
Autres	
L'image ne s'affiche pas en plein écran.	<ul style="list-style-type: none"> Des barres noires s'affichent de chaque côté des chaînes HD lors de l'affichage du contenu SD étendu (4:3). Des barres noires s'affichent en haut et en bas des films dont le format est différent de celui de votre téléviseur. Réglez l'option de la taille de l'image sur votre périphérique externe ou le téléviseur en plein écran.
La télécommande ne fonctionne pas.	<ul style="list-style-type: none"> Remplacez les piles de la télécommande en respectant la polarité (+ -). Nettoyez la lentille de la télécommande située en haut de la télécommande. Essayez de diriger directement la télécommande vers le téléviseur dans un rayon de 1,5 à 1,8 m.
Impossible de contrôler l'alimentation ou le volume du téléviseur avec la télécommande du décodeur câble/boîtier décodeur.	<ul style="list-style-type: none"> Programmez la télécommande du décodeur câble/boîtier décodeur pour faire fonctionner le téléviseur. Consultez le manuel de l'utilisateur relatif au câble/satellite pour obtenir le code du téléviseur SAMSUNG.
Message 'Mode non pris en charge'.	<ul style="list-style-type: none"> Vérifiez la résolution prise en charge du téléviseur et réglez la résolution de sortie du périphérique externe en conséquence. Reportez-vous aux paramètres de résolution indiqués dans ce manuel.
Odeur de plastique émise par le téléviseur.	<ul style="list-style-type: none"> Cette odeur est normale et s'atténuera au fur et à mesure.
Informations de signal du téléviseur n'est pas disponible dans le menu de test du diagnostic automatique.	<ul style="list-style-type: none"> Cette fonction n'est disponible qu'avec des chaînes numériques avec connexion d'antenne (RF/coaxial).
Le téléviseur penche vers la droite ou la gauche.	<ul style="list-style-type: none"> Retirez la base du support du téléviseur et réassemblez-la.
Impossible d'assembler la base du support.	<ul style="list-style-type: none"> Veillez à placer le téléviseur sur une surface plane. Si vous ne parvenez pas à retirer les vis du téléviseur, utilisez un tournevis aimanté.
Le menu des chaînes est grisé (non disponible).	<ul style="list-style-type: none"> Le menu Canal n'est disponible que si la source du téléviseur est sélectionnée.
Vos paramètres sont perdus après 30 minutes ou à chaque mise hors tension du téléviseur.	<ul style="list-style-type: none"> Si le téléviseur est en mode Enr. démo, les paramètres de l'image et audio sont rétablis toutes les 30 minutes. Remplacez le mode Enr. démo par le mode Util. domicile dans la procédure Plug & Play. Appuyez sur le bouton SOURCE pour sélectionner le mode TV, accédez à MENU → Configuration → Plug & Play → ENTER .
Perte intermittente du signal audio ou vidéo.	<ul style="list-style-type: none"> Vérifiez le raccordement des câbles ; raccordez-les au besoin. Cette perte peut être provoquée par l'utilisation de câbles trop rigides ou épais. Veillez à ce que les câbles soient suffisamment souples pour une utilisation à long terme. En cas d'installation murale, nous vous recommandons d'utiliser des câbles avec des connecteurs de 90 degrés.
Il se peut que vous voyiez de petites particules si vous regardez de près le bord du cadre de l'écran du téléviseur.	<ul style="list-style-type: none"> Elles font partie de la conception du produit et ne constituent pas un défaut.
'Signal brouillé' ou 'Aucun signal/signal faible' avec la carte d'interface (CI) CARD du CAM.	<ul style="list-style-type: none"> Vérifiez que la carte d'interface commune CI CARD est installée dans le CAM dans la fente de l'interface commune. Tirez le CAM du téléviseur et insérez-le de nouveau dans la fente.
45 minutes après sa mise hors tension, le téléviseur s'allume.	<ul style="list-style-type: none"> Cela est normal car le téléviseur utilise la fonction de liaison radio (OTA) pour mettre à niveau le microprogramme téléchargé pendant son utilisation.
Problème récurrent lié à l'image/au son.	<ul style="list-style-type: none"> Vérifiez et changez le signal/la source.

 Ce téléviseur LCD TFT est équipé d'un écran constitué de sous-pixels dont la fabrication nécessite une technologie sophistiquée. Il se peut toutefois que des points clairs ou sombres apparaissent à l'écran. Ceux-ci n'ont aucune incidence sur les performances du produit.

Caractéristiques

Nom du modèle	LE26B450	LE32B450
Taille de l'écran (diagonale)	26 pouces	32 pouces
Résolution du PC (optimale)	1360 x 768 à 60 Hz	1360 x 768 à 60 Hz
Son (Sortie)	5W X 2	10W X 2
Dimensions (LxPxH)		
Corps	670 x 75 x 455 mm	800 x 85 x 531 mm
Avec socle	670 x 216 x 495 mm	800 x 252 x 577 mm
Poids		
Avec socle	8 kg	12 kg
Considérations environnementales		
Température de fonctionnement	10°C à 40°C (50°F à 104°F)	10°C à 40°C (50°F à 104°F)
Humidité en cours de fonctionnement	10 % à 80 %, sans condensation	10 % à 80 %, sans condensation
Température de stockage	-20°C à 45°C (-4°F à 113°F)	-20°C à 45°C (-4°F à 113°F)
Humidité sur le lieu de stockage	5 % à 95 %, sans condensation	5 % à 95 %, sans condensation
Socle orientable		
Gauche / droite	0°	-10° ~ 10°

- ☞ La conception et les spécifications peuvent être modifiées sans préavis.
- ☞ Ce périphérique est un appareil numérique de classe B.
- ☞ Concernant l'alimentation et la consommation électrique, reportez-vous à l'étiquette apposée sur le produit.

Die Abbildungen und Illustrationen in diesem Handbuch dienen nur zur Information und können vom tatsächlichen Aussehen des Geräts abweichen. Änderungen an Ausführung und technischen Daten vorbehalten.

□ Lizenz



TruSurround HD, SRS und das (◐) Symbol sind eingetragene Marken von SRS Labs, Inc. Die TruSurround HD-Technologie wird unter Lizenz von SRS Labs, Inc. in das System integriert.



Hergestellt unter Lizenz der Dolby Laboratories: Dolby sowie das Doppel-D-Symbol sind Warenzeichen der Dolby Laboratories.

□ Hinweis zu Digitalfernsehen

1. Die Funktionalitäten für Digital TV (DVB) stehen nur in Ländern/Regionen zur Verfügung, in denen digitale terrestrische DVB-T-Signale (MPEG2 und MPEG4 AVC) gesendet werden oder in denen Sie Zugang zu einem kompatiblen Kabelfernsehdienst mit DVB-C (MPEG2 und MPEG4 AAC) haben können. Fragen Sie Ihren örtlichen Händler, wenn Sie Informationen über die Verfügbarkeit von DVB-T oder DVB-C in Ihrer Gegend benötigen.
2. DVB-T ist der Standard des europäischen DVB-Konsortiums für die terrestrische Versorgung mit digitalem Fernsehen, und DVB-C ist der Standard des Konsortiums für die Versorgung mit digitalem Kabelfernsehen. Allerdings werden manche Unterscheidungsmerkmale wie EPG (elektrische Programmzeitschrift), VOD (Video on Demand) usw. in dieser Spezifikation nicht berücksichtigt. Deshalb können sie zum jetzigen Zeitpunkt noch nicht eingesetzt werden.
3. Zwar hält dieses Fernsehgerät die aktuellen Standards der DVB-T- und DVB-C-Spezifikationen [Version August 2008] ein, aber es kann nicht garantiert werden, dass die Kompatibilität mit zukünftigen digitalen terrestrischen DVB-T und DVB-C-Signalen gewahrt bleibt.
4. In Abhängigkeit von den Ländern/Regionen, in denen dieses Fernsehgerät eingesetzt wird, verlangen manche Kabelfernsehanbieter zusätzliche Gebühren für solch einen Dienst, und möglicherweise wird verlangt, dass Sie den Vertragsbedingungen des Unternehmens zustimmen.
5. Manche Digitalfernsehfunktionen sind in einigen Ländern oder Regionen möglicherweise nicht verfügbar, und bei DVB-C kann das Gerät möglicherweise bei manchen Kabelfernseh Anbietern nicht störungsfrei zusammenarbeiten.
6. Für weitere Informationen setzen Sie sich bitte mit dem SAMSUNG-Kundendienstzentrum in Verbindung.

□ Vorsichtsmaßnahmen beim Anzeigen von Standbildern

Ein Standbild kann zu einer dauerhaften Beschädigung des Bildschirms führen.

- Zeigen Sie Standbilder und teilweise unbewegte Bilder nicht länger als 2 Stunden auf dem LCD-Bildschirm an, da das Bild auf diese Weise einbrennen kann. Das Einbrennen von Standbildern wird auch als „Bildkonservierung“ bezeichnet. Sie können das Einbrennen vermeiden, indem Sie die Helligkeit und den Kontrast des Bildschirms beim Anzeigen von Standbildern verringern.
-  Der Betrieb des LCD-Monitors im Format 4:3 für einen längeren Zeitraum kann links, rechts und in der Mitte des Monitors Spuren der Bildränder hinterlassen, die durch die unterschiedliche Lichtemission auf dem Monitor verursacht werden. DVD- oder Spielekonsole-Wiedergabe können einen ähnlichen Effekt verursachen. Schäden, die durch die o. g. Effekte verursacht wurden, fallen nicht unter die Garantie.
- Durch das Anzeigen der Standbilder von Videospielen oder vom PC über einen gewissen Zeitraum hinaus können partielle Nachbilder entstehen. Um diesen Effekt zu verhindern, verringern Sie Helligkeit und Kontrast, wenn Sie Standbilder anzeigen möchten.

INHALT

ALLGEMEINE INFORMATIONEN

■ Bedienfeld.....	2
■ Zubehör.....	2
■ Anschlussfeld.....	3
■ Fernbedienung.....	5
■ Batterien in die Fernbedienung einsetzen.....	5

BEDIENUNG

■ Anzeigen von Menüs.....	6
■ Fernsehgerät in den Standby-Modus schalten.....	7
■ Plug & Play-Funktion.....	7
■ Anzeigen des Bildschirmmenüs.....	8

SENDERSTEUERUNG

■ Konfigurieren des Kanalmenüs.....	8
■ Verwalten von Kanälen.....	11

BILDSTEUERUNG

■ Konfigurieren des Bildmenüs.....	13
■ Verwenden Ihres Computers als Computerbildschirm (PC).....	15
■ Fernsehgerät mithilfe des PCs einstellen.....	16

AUDIOSTEUERUNG

■ Konfigurieren des Tonmenüs.....	17
■ Tonmodus wählen.....	18

EINSTELLUNGEN

■ Konfigurieren der Menüeinstellungen.....	19
--	----

EINGANG / UNTERSTÜTZUNG

■ Konfigurieren des Signalquellenmenüs.....	22
■ Konfigurieren des Supportmenü.....	22

EMPFEHLUNGEN FÜR DEN BETRIEB

■ Videotextfunktion.....	24
■ Anbringen des Standfußes.....	25
■ Anbringen der Wandhalterung.....	25
■ Kensington-Schloss als Diebstahlsicherung.....	26
■ Absichern des Einbaubereichs.....	26
■ Befestigen des Fernsehgeräts an der Wand.....	27
■ Fehlerbehebung.....	28
■ Technische Daten.....	31

☐ Symbol



Hinweis



Zielwahltaste



TOOLS-Taste



Drücken

ALLGEMEINE INFORMATIONEN

Bedienfeld

- ☑ Form und Farbe des Geräts können sich je nach Modell unterscheiden.
- ☑ Sie können auch jederzeit die Tasten auf der Seitenverkleidung verwenden.

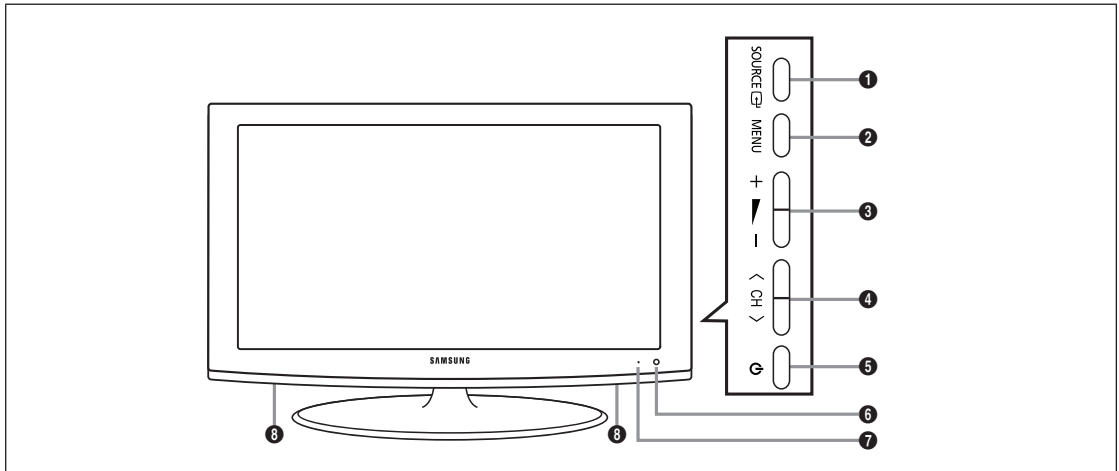

- ❶ **SOURCE** : Schaltet zwischen allen verfügbaren Signalquellen um. Im Bildschirmmenü können Sie diese Taste wie die Eingabetaste **ENTER** auf der Fernbedienung verwenden.
- ❷ **MENU**: Drücken Sie diese Taste, um ein Bildschirmmenü zu den Funktionen Ihres Fernsehgeräts einzublenden.
- ❸ **– ▲ +**: Hiermit erhöhen oder verringern Sie die Lautstärke. Im Bildschirmmenü können Sie die **– ▲ +**-Schaltflächen wie die Tasten **◀** und **▶** auf der Fernbedienung verwenden.
- ❹ **< CH >**: Hiermit wechseln Sie den Kanal. Im Bildschirmmenü können Sie die **< CH >**-Schaltflächen wie die Tasten **▼** und **▲** auf der Fernbedienung verwenden.
- ❺ **⏻ (Netztaaste)**: Drücken Sie diese Taste, um das Fernsehgerät ein- und auszuschalten.
- ❻ **FERNBEDIENUNGSSENSOR**: Richten Sie die Fernbedienung auf diesen Sensor am Fernsehgerät.
- ❼ **BETRIEBSANZEIGE**: Beim Einschalten des Fernsehgeräts blinkt die Netzleuchte kurz und erlischt anschließend. Im Standbymodus leuchtet die Anzeige permanent.
- ❽ **LAUTSPRECHER**

Zubehör



- ☑ Überprüfen Sie die Verpackung Ihres LCD-Fernsehgeräts auf Vollständigkeit. Falls Komponenten fehlen sollten, setzen Sie sich bitte mit Ihrem Händler in Verbindung.
- ☑ Garantiekarte / Sicherheitshinweise (nicht überall verfügbar)
- ☑ Die Farbe und die Form der Teile kann je nach Modell unterschiedlich sein.

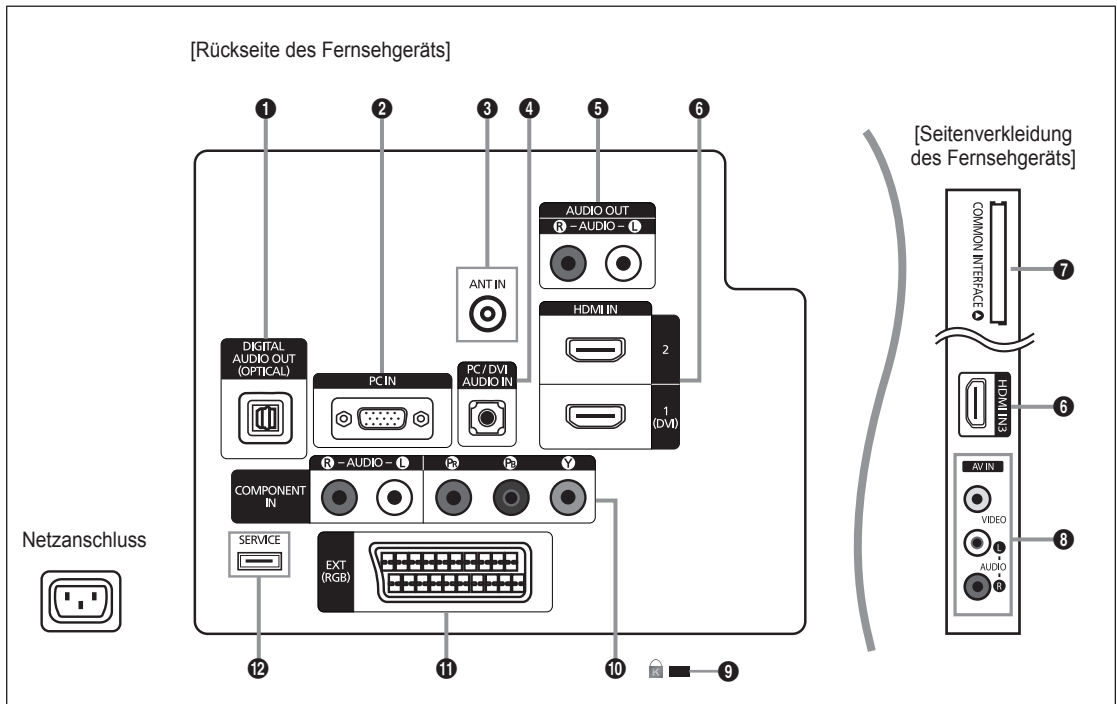

- ☑ Form und Farbe des Geräts können sich je nach Modell unterscheiden.
- ☑ Wenn Sie ein externes Gerät an das Fernsehgerät anschließen möchten, muss das Gerät unbedingt ausgeschaltet sein.
- ☑ Achten Sie beim Anschließen eines externen Geräts auf die Farbcodierung: Stecker und Buchse müssen die gleiche Farbe aufweisen.

1 DIGITAL AUDIO OUT (OPTICAL)

- Anschluss für ein Digitalaudio-Gerät wie z. B. ein Heimkinosystem.
- ☑ Wenn die HDMI IN-Anschlüsse verbunden sind, wird über den Anschluss **DIGITAL AUDIO OUT (OPTICAL)** am Fernseher nur 2-Kanalton ausgegeben. Wenn Sie 5.1-Kanalton wünschen, müssen Sie den optischen Ausgang am DVD-Player oder an der Kabel-/Sat-Box direkt an einen Verstärker oder ein Heimkinosystem anschließen und nicht an das Fernsehgerät.

2 PC IN

- Anschließen an den Videoausgang Ihres PCs.

3 ANT IN

- Anschluss an eine Antenne oder eine Kabelfernsehanlage.

4 PC / DVI AUDIO IN

- Anschließen an den Audioausgang Ihres PCs.
- DVI-Audioausgänge für externe Geräte.

5 AUDIO OUT [R-AUDIO-L]

- Verbinden Sie das eine Ende des Cinch-Audiokabels mit dem Anschluss **AUDIO OUT [R-AUDIO-L]** auf der Rückseite des Geräts und das andere Ende mit den entsprechenden Audioeingängen des Verstärkers oder DVD-Heimkinosystems.

6 HDMI IN 1(DVI), 2, 3

- Anschließen an die HDMI-Buchse von Geräten mit HDMI-Ausgang.
- ☑ Beim Anschluss von Geräten über HDMI-Schnittstelle ist keine zusätzliche Audioverbindung erforderlich.
- ☑ Verwenden Sie den **HDMI IN 1(DVI)**-Anschluss für DVI-Verbindungen mit einem externen Gerät. Verwenden Sie ein DVI-HDMI-Kabel oder einen DVI-HDMI-Adapter (DVI auf HDMI) für den Videoanschluss und die **PC / DVI AUDIO IN**-Anschlüsse für die Audioverbindung.
- ☑ Sie können diese Anschlüsse auch verwenden, um an einen PC anzuschließen.
- ☑ Was ist HDMI?
HDMI, die "hochauflösende Multimediaschnittstelle" ermöglicht die Übertragung von hochauflösenden digitalen Videodaten und mehreren Kanälen mit Digitalaudio. Mit dem entsprechenden Kabel ermöglicht der HDMI/DVI-Anschluss DVI-Verbindungen zu einem erweiterten Gerät (nicht mitgeliefert). Der Unterschied zwischen HDMI und DVI besteht darin, dass ein Gerät mit HDMI kleiner ist, mit dem Kopierschutz HDCP (High Bandwidth Digital Copy Protection/ digitaler Kopierschutz) ausgestattet ist und digitalen Mehrkanalton unterstützt.
- ☑ Bei dem Fernsehgerät erfolgt u. U. keine Tonausgabe und das Fernsehbild weist evtl. anormale Farben auf, wenn DVD- oder Blu-ray-Player bzw. Kabel- oder Satellitenreceiver angeschlossen werden, die HDMI-Versionen vor 1.3 unterstützen. Beim Anschluss eines älteren HDMI-Kabels und fehlender Tonausgabe schließen Sie das HDMI-Kabel an den **HDMI IN 1(DVI)**-Anschluss und die Audiokabel an die **PC / DVI AUDIO IN**-Anschlüsse auf der Rückseite des Fernsehgeräts an. Wenn dies der Fall ist, erfragen Sie bei Firma, die Ihnen den DVD- oder Blu-ray-Player bzw. den Kabel- oder Satellitenreceiver geliefert hat, die eingesetzte HDMI-Version. Anschließend fordern Sie ein Firmwareupdate an. HDMI-Kabel für andere Versionen als 1.3 können störendes Flackern des Bildschirms verursachen oder zum völligen Ausfall des Fernsehgeräts führen.

7 COMMON INTERFACE-Steckplatz

- Ohne eingelegte "CI-Karte" zeigt das Fernsehgerät auf einigen Kanälen ein "gestörtes Signal" an.
- Die Verbindungsinformationen mit Telefonnummer, Kennung der CI-Karte, Hostkennung und anderen Angaben wird nach ungefähr 2 bis 3 Minuten angezeigt. Wenn eine Fehlermeldung angezeigt wird, wenden Sie sich bitte an Ihren Dienstanbieter.
- Wenn die Konfiguration der Kanalinformationen abgeschlossen ist, wird die Meldung "Updating Completed" angezeigt. Dies bedeutet, dass die Kanalliste aktualisiert wurde.
- ☑ Sie müssen die CI-Karte bei einem der örtlichen Kabelnetzbetreiber beschaffen. Ziehen Sie die CI-Karte vorsichtig mit den Händen heraus. Sie könnte beim Herunterfallen beschädigt werden.
- ☑ Die Richtung, in der Sie die Karte einlegen müssen, ist darauf mit einem Pfeil markiert.
- ☑ Die Position des **COMMON INTERFACE**-Steckplatzes ist modellabhängig.
- ☑ Zugangsmodule werden in einigen Ländern und Regionen nicht unterstützt. Fragen Sie diesbezüglich Ihren offiziellen Samsung-Händler.

8 AV IN [VIDEO] / [R-AUDIO-L]

- Schließen Sie ein Cinch-Kabel an ein geeignetes A/V-Gerät (z. B. Videorecorder, DVD-Player oder Camcorder) an.
- Verbinden Sie das eine Ende des Cinch-Audiokabels mit dem Anschluss **[R-AUDIO-L]** Ihres Geräts und das andere Ende mit den entsprechenden Audioausgängen des A/V-Geräts.

9 KENSINGTON-SCHLOSS (modellabhängig)

- Das (optionale) Kensington-Schloss dient zur Sicherung des Fernsehgeräts bei Verwendung an einem öffentlichen Ort. Wenn Sie ein Schloss verwenden möchten, wenden Sie sich an den Händler, bei dem Sie das Fernsehgerät erworben haben.
- ☑ Die Position des Kensington-Schlusses ist modellabhängig.

10 COMPONENT IN

- Verbinden Sie den Komponentenanschluss (P_R, P_B, Y) auf der Rückseite des Fernsehgeräts mit Hilfe des (optionalen) Komponenten-Videoabels mit den entsprechenden Komponenten-Videoausgängen des DTV- oder DVD-Geräts.
- Wenn Sie sowohl die Set-Top-Box als auch ein DTV- (oder DVD)-Gerät anschließen möchten, verbinden Sie die Set-Top-Box mit dem DTV- (oder DVD)-Gerät, und verbinden Sie das DTV- oder DVD-Gerät mit dem Komponentenanschluss (P_R, P_B, Y) des Fernsehgeräts.
- Die P_R, P_B und Y-Anschlüsse von Komponentengeräten (DTV oder DVD) sind manchmal mit Y, B-Y und R-Y bzw. Y, Cb und Cr beschriftet.
- Verbinden Sie den Audioausgang **[R-AUDIO-L]** auf der Rückseite des Fernsehgeräts über Cinch-Audiokabel (optional) mit dem entsprechenden Audioausgang des DTV- oder DVD-Geräts.

11 EXT (RGB)

Anschluss	Eingang			Ausgang
	Video	Audio (L / R)	RGB	Video + Audio (L / R)
EXT	O	O	O	Nur TV- oder DTV-Ausgang verfügbar.

- Ein- und Ausgänge für externe Geräte wie z. B. Videorecorder, DVD-Player, Spielekonsolen oder Video-Disc-Player.

12 SERVICE

- Anschluss für Softwareaktualisierungen.

Fernbedienung

- ☑ Die Reichweite der Fernbedienung beträgt ca. 7 m.
- ☑ Die Leistungsfähigkeit der Fernbedienung kann durch starke Lichteinstrahlung beeinträchtigt werden.
- ☑ Form und Farbe des Geräts können sich je nach Modell unterscheiden.

- 1 **POWER:** Standby-Taste des Fernsehgeräts.
- 2 **ZIFFERTASTEN:** Hiermit wechseln Sie den Kanal.
- 3 **FAV.CH:** Drücken Sie diese Taste, um zu Ihren Favoriten zu wechseln.
- 4 **— ▲ + :** Hiermit erhöhen oder verringern Sie die Lautstärke.
- 5 **SOURCE:** Hiermit können Sie alle verfügbaren Videosignalquellen anzeigen und auswählen.
- 6 **INFO :** Hiermit können Sie Informationen auf dem Fernsehschirm anzeigen.
- 7 **TOOLS:** Hiermit können Sie häufig verwendete Funktionen schnell auswählen.
- 8 **CH LIST:** Hiermit zeigen Sie die Kanalliste auf dem Bildschirm an.
- 9 **FARBTASTEN:** Verwenden Sie diese Tasten bei der Arbeit mit der **Senderliste** usw.
- 11 **TV:** Hiermit können Sie den TV-Modus direkt aufrufen.
- 12 **PRE-CH:** Hiermit können Sie zum zuletzt angezeigten Kanal wechseln.
- 13 **MUTE** : Drücken Sie diese Taste, um den Ton vorübergehend auszuschalten.
- 14 **P ▲/P ▼ :** Hiermit wechseln Sie den Kanal.
- 15 **MENU:** Hiermit zeigen Sie das Bildschirmmenü an.

- 16 **GUIDE:** Hiermit zeigen Sie den elektronischen Programmführer (EPG) an.
- 17 **RETURN:** Hiermit wechseln Sie zurück zum vorherigen Menü
- 18 **AUF ▲ / AB ▼ / LINKS ◀ / RECHTS ▶ / ENTER** : Auswählen von Optionen im Bildschirmmenü und Ändern von Menüwerten.
- 19 **EXIT:** Drücken Sie diese Taste, um das Menü zu verlassen.
- 20 **SUBT. :** Mit dieser Taste können Sie Untertitel anzeigen
- 21 **AD:** Auswahl der Audio-Beschreibung.

Videotextfunktionen

- 5 : Videotext-Modus auswählen (LIST / FLOF)
- 6 : Verborgenen Inhalt einblenden
- 7 : Videotextgröße auswählen.
- 8 : Videotextseite speichern
- 9 : Fasttext-Thema auswählen
- 10 : Nacheinander Videotext, Double oder Mix auswählen.
- 11 : Videotext beenden
- 12 : Untergeordnete Videotextseite
- 14 : Nächste Videotextseite
- 15 : Vorige Videotextseite
- 17 : Teletext-Index
- 19 : Teletext abbrechen

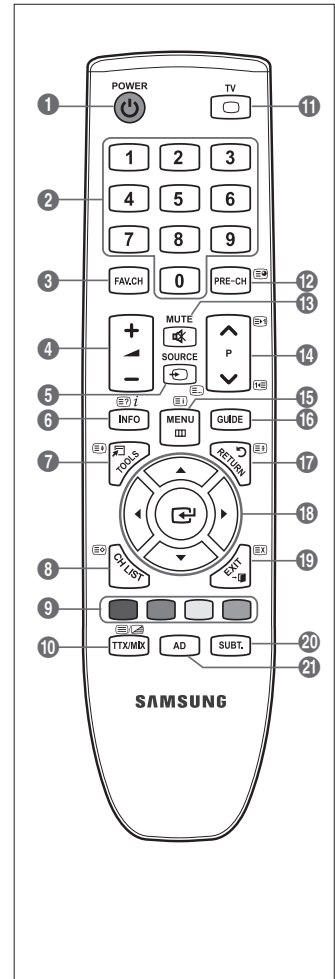

Batterien in die Fernbedienung einsetzen

1. Heben Sie die Abdeckung auf der Rückseite der Fernbedienung an, wie in der Abbildung dargestellt.
2. Legen Sie zwei AAA-Batterien ein.
 - ☑ Achten Sie darauf, dass die Pole der Batterien wie im Batteriefach angezeigt ausgerichtet sind.
3. Schieben Sie die Abdeckung wieder auf die Fernbedienung.
 - ☑ Wenn die Fernbedienung für einen längeren Zeitraum nicht verwendet wird, nehmen Sie die Batterien heraus, und lagern Sie sie an einem kühlen, trockenen Ort.
- ☑ Sollte die Fernbedienung nicht funktionieren, überprüfen Sie Folgendes:
 - Ist das Fernsehgerät eingeschaltet?
 - Wurden Plus- und Minuspol der Batterien vertauscht?
 - Sind die Batterien leer?
 - Liegt ein Stromausfall vor oder ist das Netzkabel des Fernsehgeräts nicht eingesteckt?
 - Befindet sich eine Leuchtstoffröhre oder ein Neonschild in der Nähe?

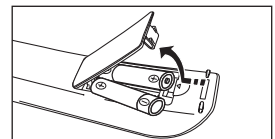

BEDIENUNG



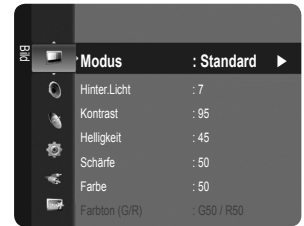

Anzeigen von Menüs

Vor dem ersten Einsatz des Fernsehgeräts führen Sie die folgenden Schritte aus, um zu erfahren, wie Sie im Menü navigieren, um die verschiedenen Funktionen auszuwählen und einzustellen.

1. Drücken Sie die Taste **MENU**.
Das Hauptmenü wird auf dem Bildschirm angezeigt. Auf der linken Seite sehen Sie Symbole: **Bild, Ton, Sender, Einstellungen, Eingang, Anwendung, Unterstützung**.
2. Wählen Sie mit den Tasten **▲** oder **▼** eines der Symbole aus.
Drücken Sie die Tasten **◀** oder **▶**, um in das Untermenü des Symbols zu wechseln.
3. Drücken Sie die Taste **▲** oder **▼**, um im Menü zu navigieren.
Drücken Sie die Taste **ENTER** , um im Menü Eingaben vorzunehmen.
4. Ändern Sie mit den Tasten **▲/▼/◀/▶** die jeweils gewählte Option.
 Durch Drücken der Taste **RETURN** gelangen Sie zurück ins vorherige Menü.
5. Drücken Sie zum Schließen des Menüs die Taste **EXIT**.



Die Tasten der Fernbedienung

Taste	Vorgang	Taste	Vorgang
MENU 	Bildschirmmenü anzeigen.	▲/▼/◀/▶/ ENTER 	Cursor bewegen und Elemente auswählen. Markiertes Element auswählen. Einstellung bestätigen.
RETURN 	Zurück zum vorherigen Menü.		
EXIT 	Bildschirmmenü schließen.		

Beispiel: Einstellen der Helligkeit des Fernsehgeräts im Bildmenü

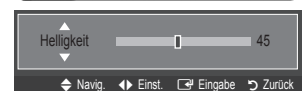
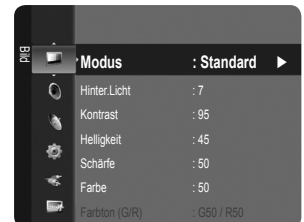

■ Einstellen der Helligkeit auf 80

1. Drücken Sie die Taste **MENU**, um das Menü anzuzeigen.
2. Drücken Sie die Taste **ENTER** , um **Picture** auszuwählen.
3. Wählen Sie mit den Tasten **▲** oder **▼** die Option **Helligkeit**.
4. Drücken Sie die Taste **ENTER** .
5. Drücken Sie die Tasten **◀** oder **▶**, bis die Helligkeit auf 80 eingestellt ist.
6. Drücken Sie die Taste **ENTER** .
 Drücken Sie die Taste **EXIT**, um das Menü zu verlassen.













Fernsehgerät in den Standby-Modus schalten

Um den Stromverbrauchs zu senken, kann das Gerät in den Standby-Modus geschaltet werden. Der Standby-Modus ist nützlich, wenn Sie das Gerät vorübergehend ausschalten möchten (z. B. während einer Mahlzeit).



1. Drücken Sie die Taste **POWER**  auf der Fernbedienung drücken.
 - Der Bildschirm wird ausgeschaltet, und auf der Vorderseite des Fernsehgeräts leuchtet die Standby-Anzeige auf.
2. Drücken Sie einfach erneut die Taste **POWER** , um das Gerät wieder einzuschalten.
 - Der Standby-Modus ist nicht für längere Phasen der Abwesenheit gedacht (z. B. wenn Sie verreist sind). Ziehen Sie dann sicherheitshalber den Netzstecker und das Antennenkabel.

Plug & Play-Funktion

Wenn das Fernsehgerät zum ersten Mal eingeschaltet wird, werden automatisch die Grundeinstellungen vorgenommen.

1. Drücken Sie die Taste **POWER** auf der Fernbedienung. Die Meldung **You can set the menu language.** wird angezeigt.
2. Wählen Sie die gewünschte Sprache mit den Tasten **▲** oder **▼** aus. Drücken Sie die Taste **ENTER** , um Ihre Auswahl zu bestätigen.
3. Wählen Sie durch Drücken der Tasten **◀** oder **▶** die Option **Shop Demo** oder **Privatgebrauch**, und drücken Sie dann auf **ENTER** .
 - Wir empfehlen Ihnen, das Fernsehgerät im Modus **Privatgebrauch** zu verwenden, um das optimale Bild für den Privatgebrauch zu erzielen.
 - Shop Demo** ist nur geeignet, wenn das Gerät in einem Verkaufsbereich verwendet wird.
 - Wenn das Gerät versehentlich auf den Modus **Shop Demo** eingestellt wird, und Sie möchten wieder zurück zu **Privatgebrauch (Standard)** wechseln, gehen Sie so vor: Drücken Sie die Lautstärketaste am Fernsehgerät. Wenn das Menü "Volume" angezeigt wird, halten Sie die Taste **MENU** am Fernsehgerät 5 Sekunden lang gedrückt.
4. Drücken Sie die Taste **ENTER** . Wählen Sie das gewünschte Land mit der Taste **▲** oder **▼** aus. Drücken Sie die Taste **ENTER** , um Ihre Auswahl zu bestätigen.
5. Wählen Sie durch Drücken der Tasten **▲** oder **▼** die Option **Terrestrisch** oder **Kabel**, und drücken Sie dann die Taste **ENTER** .
 - Terrestrisch: Terrestrisches** Antennensignal.
 - Kabel: Kabelgebundenes** Antennensignal.
6. Wählen Sie durch Drücken der Tasten **▲** oder **▼** die Signalquelle aus, die gespeichert werden soll. Drücken Sie die Taste **ENTER** , um **Start** auszuwählen.
 - Digital und Analog:** Digitale und analoge Kanäle.
 - Digital:** Digitale Kanäle.
 - Analog:** Analoge Kanäle.
 - Wenn Sie das Antennensignal auf **Kabel** einstellen, können Sie im nächsten Schritt einen Wert für die Suche nach Digitalkanälen eingeben. Weitere Informationen hierzu finden Sie unter **Sender** → **Autom. speichern**.
 - Die Kanalsuche wird automatisch gestartet und beendet.
 - Zum Unterbrechen des Speichervorgangs zu einem beliebigen Zeitpunkt drücken Sie die Taste **ENTER** .
 - Wenn Sie alle verfügbaren Kanäle gespeichert haben, wird die Meldung **Uhrmodus einstellen** angezeigt.
7. Drücken Sie die Taste **ENTER** . Wählen Sie durch Drücken der Tasten **▲** oder **▼** die Option **Auto**, und drücken Sie dann die Taste **ENTER** .
 - Wenn Sie **Manual** wählen, wird **Datum und Uhrzeit einstellen** angezeigt.
 - Wenn Sie ein digitales Signal empfangen, wird die Zeit automatisch eingestellt. Anderenfalls wählen Sie **Manuell**, um die Uhr zu stellen. (Informationen hierzu finden Sie auf Seite 19.)
8. Die Verbindungsmethode für optimale HD-Qualität wird vorgeschlagen. Nachdem Sie die Methode bestätigt haben, drücken Sie die Taste **ENTER** .
9. Die Meldung **Gute Fernsehunterhaltung!** wird angezeigt. Drücken Sie abschließend die Taste **ENTER** .

So setzen Sie diese Funktion zurück:

1. Drücken Sie die Taste **MENU**, um das Menü anzuzeigen. Wählen Sie durch Drücken der Tasten **▲** oder **▼** die Option **Einstellungen**, und drücken Sie dann die Taste **ENTER** .
2. Drücken Sie die Taste **ENTER**  erneut, um **Plug & Play** auszuwählen.
3. Geben Sie nun Ihre vierstellige PIN ein. Der Standard-PIN-Code eines neuen Fernsehgeräts lautet **0-0-0-0**.
 - Wenn Sie die PIN ändern möchten, verwenden Sie die Funktion **PIN ändern**. (Informationen hierzu finden Sie auf Seite 21.)
 - Die **Plug & Play**-Funktion gibt es nur im TV-Modus.

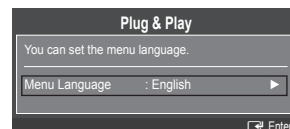

Anzeigen des Bildschirmmenüs

Auf dem Bildschirm werden der aktuelle Kanal und bestimmte Audio/Video-Einstellungen angezeigt.

- Drücken Sie die Taste **INFO**, um Informationen anzuzeigen.

Drücken Sie die Taste **INFO** auf der Fernbedienung. Auf dem Bildschirm werden der Kanal, der Tonmodus sowie die Werte bestimmter Bild- und Toneinstellungen angezeigt.

- **▲, ▼**: Sie können Informationen anderer Kanäle anzeigen. Wenn Sie zum ausgewählten Sender wechseln möchten, drücken Sie auf die **ENTER** -Taste.
- **◀, ▶**: Sie können die Informationen zum aktuellen Programm dieses Senders anzeigen.
- Drücken Sie noch einmal auf die **INFO**-Taste und warten Sie ca. 10 Sekunden lang, bis die Informationen automatisch angezeigt werden.

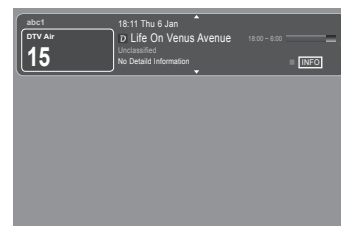

SENDERSTEUERUNG

Konfigurieren des Kanalmenüs

Land

- Der Eingabebildschirm für die PIN wird geöffnet. Geben Sie nun Ihre vierstellige PIN ein.

■ Analog Sender

Sie können das Land für Analogkanäle ändern.

■ Digitaler Sender

Sie können das Land für Digitalkanäle ändern.

Autom. speichern

Sie können den verfügbaren Frequenzbereich nach Sendern durchsuchen (verfügbare Sender und Frequenzbereiche sind vom jeweiligen Land abhängig). Die automatisch zugewiesenen Programmplätze entsprechen unter Umständen nicht den gewünschten Programmplätzen.

- Wenn ein Kanal mit der Funktion **Kindersicherung** gesperrt wurde, wird das Eingabefenster für die PIN geöffnet.

■ Terrestrisch / Kabel

Antennensignal zum Speichern auswählen

- **Digital und Analog**: Digitale und analoge Kanäle.
- **Digital**: Digitale Kanäle.
- **Analog**: Analoge Kanäle.



Bei Auswahl von 'Kabel → Digital und Analog' oder 'Kabel → Digital'

Wert für die Suche nach Kabelkanälen eingeben.

- **Suchlaufmodus** → **Voll / Netzwerk / Schnell**

Schnell

- **Network ID**: Anzeigen der Netzwerkennung.
- **Frequenz**: Hiermit zeigen Sie die Frequenz des Kanals an. (Je nach Land unterschiedlich)
- **Modulation**: Hiermit zeigen Sie die verfügbaren Modulationswerte an.
- **Symbolrate**: Hiermit zeigen Sie die verfügbaren Symbolraten an.

- Das Fernsehgerät durchsucht automatisch alle Kanäle mit aktiven Sendern und speichert sie im Speicher des Fernsehgeräts.

- Wenn Sie die automatische Speicherung anhalten möchten, drücken Sie auf **ENTER** .

Die Meldung **Automatische Senderspeicherung beenden?** wird angezeigt.

Drücken Sie die Taste **◀** oder **▶**, um Ja auszuwählen, und drücken Sie dann die Taste **ENTER** .

□ Manuell speichern

- ☑ Hiermit wird manuell ein Kanal gesucht und dieser im Fernsehspeicher abgelegt.
- ☑ Wenn ein Kanal mit der Funktion **Kindersicherung** gesperrt wurde, wird das Eingabefenster für die PIN geöffnet.

■ Digitaler Sender

Manuelles Speichern von digitalen Kanälen.

- ☑ **Digitaler Sender** ist nur im DTV-Modus verfügbar.
- **Sender**: Stellen Sie die Kanalnummer mit den Tasten ▲, ▼ oder einer Zifferntaste (0~9) ein.
- **Frequenz**: Einstellen der Frequenz mithilfe der Zifferntasten.
- **Bandbreite**: Einstellen der Bandbreite mit den Tasten ▲, ▼ oder einer Zifferntaste (0~9).
- ☑ Nach Abschluss des Suchlaufs werden die Kanäle in der Kanalliste aktualisiert.

■ Analog Sender

Manuelles Speichern von analogen Kanälen.

- **Programm** (der Programmplatz, der dem Sender zugewiesen werden soll) Stellen Sie den Programmplatz mit den Tasten ▲, ▼ oder einer Zifferntaste (0~9) ein.
- **Fernsehnorm** → **Auto / PAL / SECAM / NTSC4.43**: Einstellen der Fernsehnorm mithilfe der Taste ▲ oder ▼.
- **Tonsystem** → **BG / DK / I / L**: Einstellen des Tonsystems mithilfe der Taste ▲ oder ▼.
- **Sender** (Wenn Ihnen die Nummer des zu speichernden Senders bekannt ist) Wählen Sie durch Drücken der Tasten ▲ oder ▼ die Option **C** (terrestrischer Kanal) oder **S** (Kabelkanal). Drücken Sie die Taste ►, und drücken Sie dann die Tasten ▲, ▼ oder eine Zifferntaste (0~9), um die gewünschte Nummer auszuwählen.
 - ☑ Die Kanalnummer können Sie auch direkt durch Drücken der Zifferntasten (0~9) auswählen.
 - ☑ Falls kein oder nur schlechter Ton zu hören sein sollte, wählen Sie einen anderen Audiostandard aus.
- **Suchlauf** (Wenn Ihnen die Kanalnummern nicht bekannt sind): Drücken Sie zum Starten des Suchlaufs die Taste ▲ oder ▼. Der Tuner durchsucht den Frequenzbereich, bis der erste Sender bzw. der ausgewählte Sender empfangen wird.
- **Speichern** (Zum Speichern des Kanals und des zugehörigen Programmplatzes): Drücken Sie die Taste **ENTER** , um **OK** zu wählen.
- ☑ **Kanalmodus**
 - **P** (Programm-Modus): Nach Abschluss der Einstellungen sind den Sendern Ihrer Region Plätze mit den Nummern von P00 bis P99 zugewiesen worden. In diesem Modus können Sie Sender durch Eingabe des Programmplatzes auswählen.
 - **C** (Antennenempfangsmodus): In diesem Modus können Sie Kanäle durch Eingabe der Nummer anwählen, die jedem Antennensender zugeordnet ist.
 - **S** (Kabelkanal-Modus): In diesem Modus können Sie Sender durch Eingabe der Nummer anwählen, die jedem Kabelsender zugeordnet ist.

□ Suchoptionen für Kabel (je nach Land)

Einstellen weiterer Suchoptionen für die Kanalsuche im Kabelnetz (z. B. Frequenz oder Symbolrate).

- **Frequenz (Start ~ Stopp)**: Hiermit zeigen Sie die Frequenz des Kanals an.
- **Modulation**: Hiermit zeigen Sie die verfügbaren Modulationswerte an.
- **Symbolrate**: Hiermit zeigen Sie die verfügbaren Symbolraten an.

□ Heute & Morgen / Ausführlich

Die Informationen des elektronischen Programmführers werden von den Sendern zur Verfügung gestellt. Es kann sein, dass Programmeinträge leer oder veraltet sind. Dies ist auf die für einen bestimmten Kanal übertragenen Informationen zurückzuführen. Die Anzeige wird dynamisch aktualisiert, sobald neue Informationen verfügbar sind.

- ☑ Detaillierte Verfahrensbeschreibungen zur Verwendung von **Heute & Morgen** und **Ausführlich** entnehmen Sie den Hinweisen auf Seite 10.
- ☑ Sie können das Programmführermenü auch durch Drücken der Taste **GUIDE** aufrufen. (Weitere Informationen zum Konfigurieren des **Standard** finden Sie bei den entsprechenden Beschreibungen.)

■ Heute & Morgen

Für die sechs in der linken Spalte angezeigten Kanäle werden die aktuelle und die nächste Sendung angezeigt.

■ Ausführlich

Hier werden die Programminformationen in einem Zeitplan mit einer Unterteilung von jeweils 1 Stunde angezeigt. Es wird ein Zeitfenster von 2 Stunden mit Programminformationen angezeigt. Dieses Fenster kann jedoch in der Zeit nach vorne oder nach hinten verschoben werden.

Standard → Heute & Morgen / Ausführlich

Mit der Taste **GUIDE** auf der Fernbedienung können Sie einstellen, ob der **Heute & Morgen** oder der **Ausführlich** angezeigt werden soll.

Senderliste

Detaillierte Verfahrensbeschreibungen zur Verwendung der **Senderliste** entnehmen Sie den Beschreibungen unter 'Verwalten von Kanälen'.

Diese Optionen können Sie auch durch Drücken der Taste **CH LIST** (Kanalliste) auf der Fernbedienung aufrufen.

Kanalmodus

Durch Drücken der Tasten **P** / wechseln Sie innerhalb der gewählten Kanalliste zwischen den Kanälen.

Hinzugef. Sender

Es wird nur zwischen Kanälen der gespeicherten Kanalliste gewechselt.

Favoriten

Es wird nur zwischen Kanälen der Favoritenliste gewechselt.

Feinabstimmung

Bei klarem Empfang ist keine Feinabstimmung nötig, da diese automatisch während der Sendersuche erfolgt. Falls das Signal jedoch schwach oder das Bild verzerrt ist, müssen Sie unter Umständen eine manuelle Feinabstimmung durchführen.

Gespeicherte feinabgestimmte Kanäle werden mit einem Sternchen "*" auf der rechten Seite der Kanalnummer im Kanal-Banner markiert.

Wählen Sie zum Zurücksetzen der Feinabstimmung die Option **Reset** aus, indem Sie zuerst die Taste **▲** oder **▼** und dann die Taste **ENTER** drücken.

Eine Feinabstimmung ist nur für Analogfernsehgeräte möglich.

Verwenden des Heute & Morgen / Ausführlich

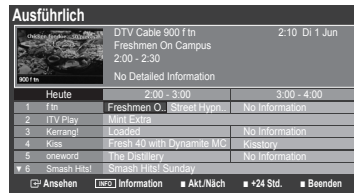
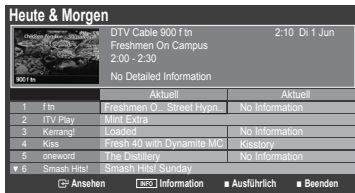

Sie möchten...	Dann...
Programm aus der Liste des Programmführers anzeigen	Wählen Sie mit den Tasten ▲ , ▼ , ◀ , ▶ das Programm aus.
Programmführer beenden	Drücken Sie die blaue Taste.
Sobald Sie ein Programm gewählt haben, wird es zusammen mit einem Uhr-Symbol angezeigt. Nachdem Sie erneut auf ENTER gedrückt haben, drücken Sie auf ◀ oder ▶ , um die Option Annuler progr. , zu wählen. Danach wird die Programmwahl aufgehoben und das Uhr-Symbol wird entfernt	
Programminformationen anzeigen	Wählen Sie mit den Tasten ▲ , ▼ , ◀ , ▶ das gewünschte Programm aus. Drücken Sie die Taste INFO , wenn das Programm Ihrer Wahl markiert ist. Der Programmtitel wird oben in der Mitte des Bildschirms angezeigt.
Klicken Sie auf die Taste INFO , wenn Sie genauere Informationen benötigen. Zu diesen Informationen gehören: Kanalnummer, Programmdauer, Statusleiste, Kindersicherungsstufe, Bildqualität (HD/SD), Tonmodus, Untertitel oder Teletext, Sprache für Untertitel oder Teletext sowie Kurzzusammenfassung des markierten Programms. '...' wird ... angezeigt.	
Zwischen dem Programmführer Heute & Morgen oder Ausführlich umzuschalten	Drücken Sie wiederholt die rote Taste.
Im ausführlichen Programmführer Schnell zurückblättern (24 Stunden).	Drücken Sie mehrmals die grüne Taste.
Schnell weiterblättern (24 Stunden).	Drücken Sie mehrmals die gelbe Taste.

Verwalten von Kanälen

Mit diesem Menü können Sie Favoriten hinzufügen, löschen oder einstellen und den digitalen Programmführer für Digitalisendungen verwenden.

Alle Sender

Hiermit zeigen Sie alle verfügbaren Kanäle an.

Hinzugefügte Sender

Hiermit zeigen Sie alle hinzugefügten Kanäle an.

Favorit

Hiermit zeigen Sie alle Favoritenkanäle an.

 Durch Drücken der Taste **FAV.CH** auf der Fernbedienung aufrufen können Sie die eingerichteten Favoritenkanäle auswählen.

Programmiert







Hiermit zeigen Sie alle vorgemerkten Programme an.

 Wählen Sie im Fenster **Alle Sender**, **Hinzugefügte Sender** oder **Favorit** einen Kanal. Drücken Sie hierzu die Tasten **▲ / ▼** und die Taste **ENTER** . Nun können Sie den gewählten Kanal ansehen.

 **Verwenden der Farbtasten in Verbindung mit der Kanalliste.**



- Rot (**Sendertyp**): Schalten Sie zwischen **TV, Radio, Daten / And.** und **Alle.** um.
- Grün (**Zoom**): Hiermit vergrößern oder verkleinern Sie die Kanalnummer.
- Gelb (**Wählen**): Hiermit wählen Sie mehrere Kanallisten aus. Sie können die Funktionen zum Hinzufügen / Löschen / Hinzufügen zu Favoriten / Löschen aus Favoriten oder Sperren / Freigeben gleichzeitig verwenden. Markieren Sie die gewünschten Kanäle und drücken Sie die gelbe Taste, um alle markierten Kanäle zugleich einzustellen. Links neben dem Namen des gewählten Kanals wird das Symbol **✓** angezeigt.
- **TOOLS (Extras)**: Hiermit zeigen Sie die Menüs **Löschen** (oder **Hinzufügen**), **Zu Favoriten hinzufügen** (oder **Aus Favoriten löschen**), **Sperren** (oder **Freigabe**), **Timer-Wiedergabe**, **Sendernamen bearbeiten**, **Sortieren**, **Programmplatz bearbeiten**, **Alle wählen** (oder **Alle abwählen**), **Autom. speichern** an. (Der Inhalt des Menüs Optionen hängt von der jeweiligen Situation ab.)

 **Symbole zur Anzeige des Kanalstatus**

-  : Ein analoger Kanal.
-  : Ein Kanal, der durch Drücken der gelben Taste gewählt wurde.
-  : Ein Kanal, der als Favorit eingestellt ist.
-  : Ein Programm, das gerade gesendet wird.
-  : Ein gesperrter Kanal.
-  : Ein vorgemerktes Programm







Optionsmenü für Kanallisten (in Alle Sender / Hinzugefügte Sender / Favorit)

-  Drücken Sie die Taste **TOOLS**, um das Optionsmenü zu öffnen.
-  Der Inhalt des Optionsmenüs hängt vom jeweiligen Kanalstatus ab.



Hinzufügen / Löschen

Sie können Kanäle löschen oder hinzufügen, damit nur die gewünschten Kanäle angezeigt werden.

-  Alle gelöschten Kanäle werden im Menü **Alle Sender** angezeigt.
-  Wenn der Kanal in grauer Farbe dargestellt wird, wurde er gelöscht.
-  Das Menü **Hinzufügen** wird nur für gelöschte Kanäle angezeigt.
-  Sie können einen Kanal aus dem Menü **Hinzugefügte Sender** oder **Favorit** in gleicher Weise löschen.

Zu Favoriten hinzufügen / Aus Favoriten löschen

Sie können Kanäle, die Sie häufig sehen, als Favorit festlegen.

-  Drücken Sie die Taste **TOOLS**, um das Menü **Extras** anzuzeigen. Sie können das Hinzufügen zu (oder Löschen aus) den Favoriten auch durch Auswählen von **Extras** → **Zu Favoriten hinzufügen** (oder **Aus Favoriten löschen**) einstellen.
-  Das Symbol **♥** wird angezeigt, und der Kanal wird als Favorit festgelegt.
-  Alle Favoritenkanäle werden im Menü **Favorit** angezeigt.

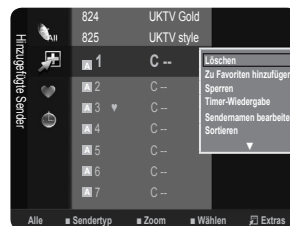

■ Sperren / Freigabe

Sie können einen Kanal sperren, sodass er nicht ausgewählt und angezeigt werden kann. Diese Funktion ist nur verfügbar, wenn die **Kindersicherung** aktiviert ist (**Ein**). (siehe Seite 21)

- ☑ Der Eingabebildschirm für die PIN wird geöffnet. Geben Sie nun Ihre vierstellige PIN ein.
- ☑ Der Standard-PIN-Code eines neuen Fernsehgeräts lautet **0-0-0-0**. Sie können die PIN ändern, indem Sie im Menü den Befehl **PIN ändern** wählen.
- ☑ Das Symbol '🔒' wird angezeigt, und der Kanal wird gesperrt.

■ Timer-Wiedergabe

Wenn Sie ein Programm zum Anschauen vorgemerkt haben, wechselt das Fernsehgerät automatisch zum vorgemerkten Kanal in der Kanalliste, auch wenn Sie gerade einen anderen Kanal anschauen. Um ein Programm vorzumerken, müssen Sie zuerst die Uhrzeit einstellen. (Siehe Seite 19)

- ☑ Sie können nur gespeicherte Kanäle vormerken.
- ☑ Sie können Kanal, Tag, Monat, Jahr, Stunde und Minute auch direkt über die Zifferntasten auf der Fernbedienung einstellen.
- ☑ Das Vormerken eines Programms wird im Menü **Programmiert** angezeigt.
- ☑ **Digitaler Programmführer und Vormerken von Sendungen**

Wenn Sie einen digitalen Kanal gewählt haben und die Taste ► drücken, wird der Programmführer für diesen Kanal angezeigt. Gehen Sie in der oben beschriebenen Weise vor, wenn Sie ein Programm vormerken möchten.

■ Sendernamen bearbeiten (nur Analogkanäle)

Sie können Kanäle mit Beschriftungen versehen, sodass die ersten Buchstaben des Namens immer dann angezeigt werden, wenn Sie den Kanal wählen.

- ☑ Die Namen der digitalen Sender werden automatisch zugewiesen und können nicht geändert werden.

■ Programmplatz bearbeiten (nur Digitalkanäle)

Sie können die Kanalnummer auch mit den Zifferntasten der Fernbedienung einstellen.

■ Sortieren (nur Analogkanäle)

Mit diesem Vorgang können Sie die Programmnummern gespeicherter Sender ändern. Das ist möglicherweise nach dem automatischen Speichern von Sendern erforderlich.

■ Alle wählen / Alle abwählen

- **Alle wählen:** Sie können alle Kanäle in der Kanalliste auswählen.
- **Alle abwählen:** Nun können Sie die Auswahl aller Kanäle aufheben.
- ☑ **Alle abwählen** können Sie nur wählen, wenn mindestens ein Kanal gewählt ist.

■ Autom. speichern

- ☑ Weitere Informationen zum Einstellen der Optionen finden Sie auf Seite 8.
- ☑ Wenn ein Kanal mit der Funktion **Kindersicherung** gesperrt wurde, wird das Eingabefenster für die PIN geöffnet.

Optionsmenü für Kanallisten (Vorgemerkte)

Mit dieser Menüoption können Sie eine Vormerkung anzeigen, ändern oder löschen.

- ☑ Drücken Sie die Taste **TOOLS**, um das Optionsmenü zu öffnen.

■ Info ändern

Wählen Sie diese Option, um eine Vormerkung zu ändern.

■ Programmierung abbrechen

Wählen Sie diese Option, um eine Vormerkung zu stornieren.

■ Information

Wählen Sie diese Option, um eine Vormerkung anzuzeigen. (Sie können auch die Vormerkinformationen auswählen).

■ Alle wählen

Wählen Sie alle vorgemerkten Programme.



Konfigurieren des Bildmenüs

❑ Modus

Sie können den Bildstandard auswählen, der für Ihre Sehgewohnheiten am besten geeignet ist.

☑ Drücken Sie die Taste **TOOLS**, um das Menü **Extras** anzuzeigen. Sie können den Bildmodus durch Auswahl von **Extras** → **Bildmodus** einstellen.

■ Dynamisch

Wählen Sie diese Option für die Anzeige von hochauflösenden Fernsehbildern bei starker Umgebungsbeleuchtung aus.

■ Standard

Wählen Sie diese Option für die optimale Anzeige von Fernsehbildern bei normaler Umgebungsbeleuchtung aus.

■ Film

Wählen Sie diese Option für die optimale Anzeige von Filmen in einem abgedunkelten Zimmer.

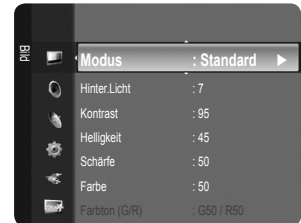

❑ Hinter.Licht / Kontrast / Helligkeit / Schärfe / Farbe / Farbton (G/R)

Das Gerät verfügt über mehrere Einstellmöglichkeiten für die Bildqualität:

- **Hinter.Licht:** Hiermit stellen Sie die Helligkeit der LCD-Hintergrundbeleuchtung ein.
 - **Kontrast:** Hiermit stellen Sie den Kontrast des Bilds ein.
 - **Helligkeit:** Hiermit stellen Sie die Helligkeit des Bilds ein.
 - **Schärfe:** Hiermit stellen Sie die Kantenauflösung des Bilds ein.
 - **Farbe:** Hiermit stellen Sie die Farbsättigung des Bilds ein.
 - **Farbton (G/R):** Hiermit stellen Sie die Farbtemperatur ein.
- ☑ Wählen Sie zuerst einen Bildmodus zum Anpassen. Die eingestellten Werte werden auf jeden Bildmodus angewendet.
- ☑ Wenn Sie Änderungen an **Hinter.Licht**, **Kontrast**, **Helligkeit**, **Schärfe**, **Farbe** oder **Farbton (G/R)** vornehmen, wird das Bildschirmmenü entsprechend eingestellt.
- ☑ Sie können die Funktion **Farbton (G/R)** im Analogmodus von **TV**, **Ext.**, **AV** des PAL-Systems nicht verwenden.
- ☑ Im PC-Modus können Sie nur **Hinter.Licht**, **Kontrast** und **Helligkeit** einstellen.
- ☑ Sie können die Einstellungen für jedes externe Gerät festlegen und speichern, das Sie an einen Eingang des Fernsehgeräts angeschlossen haben.
- ☑ Die im Betrieb verbrauchte Energiemenge geht deutlich zurück, wenn Sie die Helligkeit des Bildes reduzieren. Damit senken Sie die Betriebskosten.

❑ Erweiterte Einstellungen

Bei den neuen Fernsehgeräten von Samsung können Sie die Bildeinstellungen noch genauer anpassen als mit den früheren Modellen. Informationen Bildeinstellungen im Einzelnen finden Sie nachfolgend.

- ☑ **Erweiterte Einstellungen** stehen in den Modi **Standard** oder **Film** zur Verfügung.
- ☑ Im PC-Modus können von den **Erweiterte Einstellungen** nur **Gamma** und **Weißabgleich** eingestellt werden.

■ Schwarzton → Aus / Dunkel / Dunkler / Dunkelst

Sie können den Schwarzwert direkt auf dem Bildschirm auswählen, um die Bildschirmtiefe anzupassen.

■ Optimalkontrast → Aus / Gering / Mittel / Hoch

Sie können den Bildschirmkontrast so anpassen, dass ein optimaler Kontrast gewährleistet ist.

■ Gamma

Sie können die Intensität der Primärfarbe (Rot, Grün und Blau) einstellen.

■ Farbraum

Der Farbraum ist eine Farbmatrix bestehend aus den Farben Rot, Grün und Blau. Wählen Sie Ihren bevorzugten Farbraum, um die Welt in den natürlichsten Farben zu erfahren.

- **Nativ:** Der native Farbraum ermöglicht tiefe und lebhaft Farbtöne.
- **Auto:** Mit dem Farbraum "Auto" wird, je nach Programmquelle, der natürlichste Farbton eingestellt.

■ Weißabgleich

Um natürlichere Bildfarben zu erhalten, können Sie die Farbtemperatur anpassen.

- **R-Offset / G-Offset / B-Offset / R-Gain / G-Gain / B-Gain:** Sie können die Farbtemperatur in den hellen Bereichen durch Verändern der Werte für R, G, B. einstellen. Empfohlen nur für erfahrene Benutzer.
- **Reset:** Der zuvor angepasste Weißabgleich wird auf die Werkseinstellungen zurückgesetzt.

■ Hautton

Sie können im Bild den Farbton Rosa (Fleischfarbe) betonen.

Wenn Sie den Anpassungswert ändern, wird der angepasste Bildschirm aktualisiert.

■ Kantenglättung → Aus / Ein

Sie können die Objektbegrenzungen im Bild betonen.

□ Bildoptionen

Im PC-Modus können von den **Bildoptionen** nur **Farbtemp.** und **Größe** eingestellt werden.

■ Farbtemp. → Kalt / Normal / Warm1 / Warm2

Sie können den für Ihre Augen angenehmsten Farbton auswählen.

Sie können die Einstellungen für jedes externe Gerät festlegen und speichern, das Sie an einen Eingang des Fernsehgeräts angeschlossen haben.

Warm1 oder **Warm2** werden nur aktiviert, wenn der Bildmodus auf **Film** eingestellt ist.

■ Größe

Sie können ein Bildformat auswählen, das Ihren Sehgewohnheiten am besten entspricht.

Drücken Sie die Taste **TOOLS**, um das Menü **Extras** anzuzeigen. Sie können die Größe durch Auswahl von **Extras** → **Bildformat** einstellen.

- **Auto Breit:** Mit dieser Option stellen Sie das Bildformat automatisch auf das Seitenverhältnis **16:9** ein.
- **16:9:** Wählen Sie diese Option aus, um als Bildformat das Seitenverhältnis 16:9 für DVDs oder Breitbildsendungen einzustellen.
- **BreitZoom:** Diese Option vergrößert das Bild auf mehr als 4:3.
- **Zoom:** Wählen Sie diese Option aus, um das 16:9-Breitbild auf die volle Bildschirmbreite zu vergrößern.
- **4:3:** Dies ist die Standardeinstellung zum Anzeigen von Videos und herkömmlichen Fernsehsendungen.
- **Bildschirmanpassung:** Mit dieser Funktion wird das ganze Bild auch bei Versorgung mit HDMI- (720p / 1080i) oder Component-Signalen (1080i) vollständig und ohne Beschneidung angezeigt.

Je nach Signalquelle können die Bildgrößenoptionen variieren.

Die verfügbaren Elemente können in Abhängigkeit vom ausgewählten Modus variieren.

Im PC-Modus können nur die Modi **16:9** und **4:3** eingestellt werden.

Sie können die Einstellungen für jedes externe Gerät festlegen und speichern, das Sie an einen Eingang des Fernsehgeräts angeschlossen haben.

Es kann zu vorübergehender Bildkonservierung kommen, wenn Sie auf dem Gerät mehr als zwei Stunden lang ein unbewegtes Bild angezeigt haben.

BreitZoom: Wählen Sie durch Drücken der Taste **►** die Option **Position**, und drücken Sie dann die Taste **ENTER** . Mit den Tasten **▲** oder **▼** können Sie das Bild nach oben oder nach unten verschieben. Drücken Sie dann die Taste **ENTER** .

Zoom: Wählen Sie durch Drücken der Taste **►** die Option **Position**, und drücken Sie dann die Taste **ENTER** . Mit der Taste **▲** oder **▼** können Sie das Bild nach oben oder nach unten verschieben. Drücken Sie dann die Taste **ENTER** . Wählen Sie durch Drücken der Taste **►** die Option **Größe**, und drücken Sie dann die Taste **ENTER** . Drücken Sie die Tasten **▲** oder **▼**, um das Bild in vertikaler Richtung zu vergrößern oder zu verkleinern. Drücken Sie dann die Taste **ENTER** .

Nach Auswahl von **Bildschirmanpassung** im Modus HDMI (1080i) oder Component (1080i): Wählen Sie durch Drücken der Tasten **◀** oder **▶** die Option **Position**. Mit den Tasten **▲**, **▼**, **◀** oder **▶** können Sie das Bild verschieben.

Reset: Wählen Sie durch Drücken der Tasten **◀** oder **▶** die Option **Reset**, und drücken Sie dann die Taste **ENTER** . Sie können die Einstellung initialisieren.

Wenn Sie die Funktion **Bildschirmanpassung** zusammen mit einem 720p HDMI-Signal verwenden, wird wie bei Overscan oben, unten, links und rechts eine Zeile abgeschnitten.

■ Bildschirmmodus → 16:9 / BreitZoom / Zoom / 4:3

Wenn Sie die Bildgröße bei einem Fernsehgerät im 16:9-Format auf **Auto Breit** einstellen, können Sie bestimmen, dass das Bild als 4:3 WSS (Breitbilddienst) oder gar nicht angezeigt werden soll. Da jedes europäische Land eine andere Bildgröße verwendet, können die Benutzer sie damit einstellen.

- **16:9:** Mit dieser Option stellen Sie das Breitbildformat 16:9 ein.
- **BreitZoom:** Diese Option vergrößert das Bild auf mehr als 4:3.
- **Zoom:** Hiermit vergrößern Sie das Bild vertikal.
- **4:3:** Hiermit stellen Sie das Bildformat auf den Normal-Modus 4:3 ein.
- Diese Funktion ist im Modus **Auto Breit** verfügbar.
- Diese Funktion ist im Modus **PC**, **Component** oder **HDMI** nicht verfügbar.

■ **Digitale RM** → **Aus / Gering / Mittel / Hoch / Auto**

Wenn das vom Fernsehgerät empfangene Sendesignal schwach ist, können Sie die digitale Rauschunterdrückung aktivieren, um ggf. statische Bilder oder Doppelbilder auf dem Bildschirm zu verringern.

Bei schwachem Signal wählen Sie diejenige der anderen Optionen, bei der das beste Bild angezeigt wird.

■ **HDMI-Schwarzp.** → **Normal / Gering**

Sie können direkt auf dem Bildschirm den Schwarzwert auswählen, um die Bildschirmtiefe anzupassen.

Diese Funktion ist nur bei einer Verbindung des externen Eingangs mit HDMI (RGB-Signal) aktiv.

■ **Filmmodus** → **Aus / Auto**

Sie können das Fernsehgerät so einstellen, dass eine Filmsignal aus allen Quellen automatisch empfangen und verarbeitet und das Bild auf die optimale Qualität eingestellt werden kann.

Filmmodus wird bei TV, AV, COMPONENT(480i / 1080i) und HDMI(480i / 1080i). unterstützt.

Bild zurücksetzen → **Bildmodus zurücksetzen / Storno**

Setzt alle Bildeinstellungen auf die Standardwerte zurück.

Wählen Sie zuerst einen Bildmodus zum Zurücksetzen. Die Reset-Funktion wird für jeden Bildmodus durchgeführt.

- **Bildmodus zurücksetzen:** Alle aktuellen Bildwerte werden auf die Standardwerte zurückgesetzt.

■ **Verwenden Ihres Computers als Computerbildschirm (PC)**

Konfigurieren Ihrer PC-Software (unter Windows XP)

Im Folgenden sind die typischen Anzeigeeinstellungen für einen Windows-Computer aufgeführt. Die von Ihrem PC angezeigten Fenster entsprechen je nach installierter Windows-Version und verwendeter Grafikkarte möglicherweise nicht genau der Abbildung. Dennoch sind die hier nachfolgenden grundlegenden Konfigurationsinformationen in fast allen Fällen anwendbar. (Wenden Sie sich andernfalls an den Computerhersteller oder Samsung-Händler.)

1. Klicken Sie im Startmenü von Windows auf die Systemsteuerung.
2. Wenn das Fenster der Systemsteuerung angezeigt wird, klicken Sie auf „Darstellung und Designs“. Ein Dialogfeld wird geöffnet.
3. Wenn das Fenster der Systemsteuerung angezeigt wird, klicken Sie auf „Anzeige“. Anschließend wird ein Dialogfeld angezeigt.
4. Klicken Sie nun im Dialogfeld „Anzeige“ auf die Registerkarte „Einstellungen“.

Stellen Sie die Bildschirmauflösung auf folgenden Wert: Optimal – 1360 x 768 Pixel

Wenn das Dialogfeld eine Option für die Bildschirmfrequenz enthält, muss als Einstellung 60 oder 60 Hz ausgewählt werden. Andernfalls klicken Sie einfach auf OK, um das Dialogfeld zu schließen.

Anzeigemodi

Bildschirmposition und -größe hängen vom Typ des PC-Monitors und seiner Auflösung ab. Bei den in der Tabelle angegebenen Auflösungen handelt es sich um die empfohlenen Auflösungen.

■ D-Sub- und HDMI/DVI-Eingang

Modus	Auflösung	Horizontalfrequenz (KHz)	Vertikalfrequenz (Hz)	Pixeltakt (MHz)	Synchronisationspolarität (H/V)
IBM	640 x 350	31,469	70,086	25,175	+/-
	720 x 400	31,469	70,087	28,322	-/+
MAC	640 x 480	35,000	66,667	30,240	-/-
	832 x 624	49,726	74,551	57,284	-/-
VESA CVT	720 x 576	35,910	59,950	32,750	-/+
	1280 x 720	44,772	59,855	74,500	-/+
	1280 x 720	56,456	74,777	95,750	-/+
VESA DMT	640 x 480	31,469	59,940	25,175	-/-
	640 x 480	37,500	75,000	31,500	-/-
	640 x 480	37,861	72,809	31,500	-/-
	800 x 600	37,879	60,317	40,000	+/+
	800 x 600	46,875	75,000	49,500	+/+
	800 x 600	48,077	72,188	50,000	+/+
	1024 x 768	48,363	60,004	65,000	-/-
	1024 x 768	56,476	70,069	75,000	-/-
	1024 x 768	60,023	75,029	78,750	+/+
	1360 x 768	47,712	60,015	85,500	+/+
VESA GTF	1280 x 720	52,500	70,000	89,040	-/+

- Eine Verbindung über HDMI/DVI-Kabel kann nur über **HDMI IN 1(DVI)** erfolgen.
- Das Zeilensprungverfahren wird nicht unterstützt.
- Das Fernsehgerät funktioniert möglicherweise nicht ordnungsgemäß, wenn kein Standardmodus ausgewählt wird.
- Separate- und Composite-Modus werden unterstützt. SOG wird nicht unterstützt.

Fernsehgerät mithilfe des PCs einstellen

Voreinstellung: Drücken Sie die Taste **SOURCE** (Quelle), um den Modus „PC“ einzustellen.

Autom. Einstellung

Die automatische Einstellung ermöglicht eine automatische Anpassung des PC-Monitors an das eingehende PC-Videosignal. Die Werte für „fine“, „coarse“ und „position“ werden automatisch eingestellt.

- Diese Funktion ist im DVI-HDMI-Modus nicht verfügbar.
- Drücken Sie die Taste **TOOLS**, um das Menü **Extras** anzuzeigen. Sie können die automatische Einstellung durch Auswahl von **Extras** → **Autom. Einstellung** durchführen.



PC-Bildschirm

■ Grob / Fein

Durch das Einstellen der Bildqualität können Bildstörungen und Rauschen beseitigt oder verringert werden. Falls sich Bildrauschen durch die Feinabstimmung allein nicht beheben lässt, stellen Sie zunächst die Frequenz möglichst genau ein (**Grob**). Führen Sie dann erneut eine Feinabstimmung durch. Nachdem Sie das Bildrauschen durch die Grob- und Feinabstimmung des Bildes verringert haben, stellen Sie die Position des Bildes so ein, dass es auf dem Bildschirm zentriert ist.

■ PC-Position

Passen Sie die Position des PC-Bilds an, wenn es nicht auf das Fernsehbild passt. Stellen Sie mit den Tasten **▲** oder **▼** die vertikale Position ein. Stellen Sie mit den Tasten **◀** oder **▶** die horizontale Position ein.

■ Bild zurücksetzen

Sie können alle Bildeinstellungen auf die werkseitig eingestellten Ausgangswerte zurücksetzen.

Konfigurieren des Tonmenüs

Modus → **Standard / Musik / Film / Klare Stimme / Benutzerd.**

Sie können einen Audiomodus gemäß Ihrem persönlichen Geschmack einstellen.

Drücken Sie die Taste **TOOLS**, um das Menü **Extras** anzuzeigen. Sie können den Tonmodus durch Auswahl von **Extras** → **Tonmodus** konfigurieren.

■ **Standard**

Auswählen des normalen Tonmodus aus.

■ **Musik**

Betont die Musik im Verhältnis zu Stimmen.

■ **Film**

Ermöglicht optimale Tonwiedergabe für Filme.

■ **Klare Stimme**

Betont Stimmen im Verhältnis zu anderen Tönen.

■ **Benutzerd.**

Abrufen ihrer benutzerdefinierten Toneinstellungen.

Equalizer

Sie können den Ton Ihrem persönlichen Geschmack anpassen.

■ **Modus**

Sie können einen Audiomodus gemäß Ihrem persönlichen Geschmack einstellen.

■ **Balance**

Steuert die Balance zwischen dem linken und dem rechten Lautsprecher.

■ **100Hz / 300Hz / 1KHz / 3KHz / 10KHz (Bandbreite anpassen)**

Zum Einstellen der unterschiedlichen Bandbreitenfrequenzen.

■ **Reset**

Setzt die Equalizereinstellungen auf die Standardwerte zurück.

SRS TruSurround HD → **Aus / Ein**

SRS TEXT (SRS-Text) ist eine patentierte SRS-Technologie, die das Problem mit der Ausgabe von 5.1-Mehrkanalinhalten über zwei Lautsprecher löst. Mit TruSurround kommen Sie mit jedem Stereo-System mit zwei Lautsprechern, auch den internen Gerätelautsprechern, in den Genuss überzeugender Virtual Surround-Effekte. Es ist vollständig kompatibel mit allen Mehrkanalformaten.

Wiedergabesprache (nur digitale Kanäle)

Sie können die Standardsprache für Audio ändern. Zeigt die Sprachinformationen für den eingehenden Audiostream an.

Sie können nur Sprachen auswählen, die auch tatsächlich übertragen werden.

Während Sie ein digitales Programm anschauen, können Sie diese Funktion auswählen.

Audioformat → **MPEG / Dolby Digital (nur digitale Kanäle)**

Wenn Sie für die Tonausgabe sowohl den Hauptlautsprecher als auch den Audioreceiver verwenden, kann es aufgrund der Geschwindigkeitsunterschiede beim Dekodieren durch die beiden Systeme zu einem Echoeffekt kommen. Verwenden Sie in diesen Fall die TV-Lautsprecher.

Entsprechend dem Sendesignal wird Audioformat angezeigt.

Während Sie ein digitales Programm anschauen, können Sie diese Funktion auswählen.



Audio für Sehgeschädigte (nur Digitalkanäle)

Dies ist eine zusätzliche Audiofunktion, mit der für sehbehinderte Personen eine zusätzliche Tonspur wiedergegeben wird. Diese Funktion verarbeitet den Audiostream für die AB (Audio-Beschreibung), sofern diese vom Sender zusammen mit dem Vordergrundton übertragen wird. Der Benutzer kann die Audio-Beschreibung aktivieren oder deaktivieren und die Lautstärke einstellen.

 Drücken Sie die Taste **AD** auf der Fernbedienung, um **Aus** oder **Ein** zu wählen.

Audio für Sehgeschädigte → Aus / Ein

Hiermit schalten Sie die Funktion für Audiobeschreibungen ein und aus.

Lautstärke

Hiermit stellen Sie die Lautstärke der Audiobeschreibungen ein.

 **Lautstärke** ist aktiv, wenn **Audio für Sehgeschädigte** aktiviert **Ein** ist.

Auto. Lautst. → Aus / Ein

Aufgrund unterschiedlicher Signalbedingungen unterscheiden sich Fernsehsender in der Lautstärke, so dass es erforderlich sein kann, die Lautstärke beim Umschalten zwischen Sendern jedes Mal nachzuregeln. Mit der Funktion für automatische Lautstärkeeinstellung wird die Lautstärke automatisch bei starkem Modulationssignal verringert und bei schwachem Modulationssignal erhöht.

Lautsprecher auswählen → Ext. Lautsprecher / TV-Lautsprecher

Wenn Sie den Ton über separate Lautsprecher hören möchten, deaktivieren Sie den internen Verstärker.

 Die Lautstärketasten und **MUTE** sind deaktiviert, wenn **Lautsprecher auswählen** auf **Ext. Lautsprecher** geschaltet ist.

 Wenn Sie im Menü **Lautsprecher auswählen** die Option **Ext. Lautsprecher** wählen, werden die Audioeinstellungen eingeschränkt.

Ton zurücksetzen → Alle zurücksetzen / Ton-Modus reset / Abbrechen

Sie können alle Audioeinstellungen wieder auf die Werkseinstellungen zurücksetzen.

Tonmodus wählen

Sie können den Tonwiedergabemodus im Menü **Extras** wählen. Wenn Sie **Dual I II** einstellen, wird der aktuelle Tonwiedergabemodus auf dem Bildschirm abgebildet.

	Audiosystem	Dual 1/2	Standard
A2-Stereo	Mono	MONO	Automatischer Wechsel
	Stereo	STEREO ↔ MONO	
	Dual	DUAL 1 ↔ DUAL 2	DUAL 1
NICAM-Stereo	Mono	MONO	Automatischer Wechsel
	Stereo	MONO ↔ STEREO	
	Dual	MONO ↔ DUAL 1 DUAL 2	DUAL 1

 Falls das Stereosignal schwach ist und automatisch umgeschaltet wird, sollten Sie zu mono wechseln.

 Diese Funktion ist nur bei einem Stereosignal aktiviert. Bei Monosignalen ist es deaktiviert.

 Diese Funktion ist nur im TV-Modus verfügbar.

Konfigurieren der Menüeinstellungen

☐ Menüsprache

Sie können die Menüsprache festlegen.

☐ Zeit

■ Uhr

Die Uhr muss eingestellt werden, damit Sie die verschiedenen Timerfunktionen des Fernsehgeräts verwenden können.

- ☑ Jedes Mal, wenn Sie die Taste **INFO** drücken, wird die aktuelle Zeit angezeigt.
- ☑ Wenn Sie das Netzkabel ziehen, müssen Sie die Uhr erneut einstellen.

● Uhr-Modus

Sie können die aktuelle Zeit manuell oder automatisch einstellen.

- **Auto:** Hiermit stellen Sie die Uhrzeit automatisch anhand der Zeit aus der digitalen Übertragung ein.
- **Manuell:** Hiermit stellen Sie die aktuelle Zeit auf einen manuell eingestellten Wert ein.

☑ Je nach Sendestation und Signal erfolgt die automatische Zeiteinstellung möglicherweise nicht korrekt. In diesem Fall müssen Sie die Zeit manuell einstellen.

☑ Der Antennen- oder Kabelanschluss muss vorhanden sein, um die Zeit automatisch einzustellen.

● Zeit einstellen

Sie können die aktuelle Zeit manuell einstellen.

- ☑ Konfigurieren Sie diese Option, nachdem Sie **Uhr-Modus** auf **Manuell** eingestellt haben.
- ☑ Sie können Tag, Monat, Jahr, Stunde und Minute auch direkt über die Zifferntasten auf der Fernbedienung einstellen.

■ Sleep-Timer → Aus / 30 min / 60 min / 90 min / 120 min / 150 min / 180 min

Der Sleep-Timer schaltet das Fernsehgerät automatisch nach einer eingestellten Zeit (30, 60, 90, 120, 150, 180 Minuten) aus.

☑ Wenn die eingestellte Zeit abgelaufen ist, schaltet das Fernsehgerät automatisch in den Standby-Modus.

☑ Um die **Sleep-Timer**-Funktion abzubrechen, wählen Sie **Aus**.

☑ Drücken Sie die Taste **TOOLS**, um das Menü **Extras** anzuzeigen. Sie können den Sleep-Timer durch Auswahl von **Extras** → **Sleep-Timer** einstellen.

■ Timer 1 / Timer 2 / Timer 3

Sie können drei verschiedene Einstellungen für den Ein-/Ausschalttimer vornehmen. Voraussetzung dafür ist, dass Sie die Uhr gestellt haben.

- **Anschaltzeit:** Stellen Sie Stunde, Minute ein und aktivieren bzw. deaktivieren Sie die Funktion. (Nachdem Sie die gewünschten Einstellungen vorgenommen haben, aktivieren Sie den Timer, mit **Aktivieren**)
- **Ausschaltzeit:** Stellen Sie Stunde, Minute ein und aktivieren bzw. deaktivieren Sie die Funktion. (Nachdem Sie die gewünschten Einstellungen vorgenommen haben, aktivieren Sie den Timer, mit **Aktivieren**)
- **Lautstärke:** Stellen Sie die gewünschte Einschallautstärke ein.
- **TV-Empfang:** Wählen Sie **Terrestrisch** oder **Kabel**.
- **Sender:** Wählen Sie den gewünschten Kanal.
- **Wiederholmodus:** Wählen Sie **Einmal**, **Täglich**, **Mo~Fr**, **Mo~Sa**, **Sa~So** oder **Manuell**.

☑ Wenn **Manuell** gewählt ist, drücken Sie die Taste **▶**, um den gewünschten Wochentag einzustellen. Drücken Sie die Taste **ENTER** , wenn der gewünschte Tag markiert ist, und das Symbol **✓** wird angezeigt.

☑ Sie können die Stunden, Minuten und den Kanal auch über die Zifferntasten auf der Fernbedienung einstellen.

☑ **Automatisch Ausschalten**

Wenn Sie den Timer aktivieren, schaltet sich das Fernsehgerät drei Stunden nach dem Einschalten durch den Timer ab, wenn in dieser Zeit keine Funktionen verwendet wurden. Diese Funktion ist nur verfügbar, wenn der Timer aktiviert ist, und sie verhindert Schäden durch Überhitzung, wenn das Fernsehgerät zu lange eingeschaltet ist.



□ **Sendungsoptionen**

■ **Untertitel**

Sie können Untertitel aktivieren und deaktivieren. Mit diesem Menü legen Sie den Untertitelmodus fest. Die Menüoption **Normal** ist die Grundeinstellung für Untertitel, und die Option **Schwerhörig** ist für hörgeschädigte Personen bestimmt.

- **Untertitel** → **Aus / Ein**: Hiermit können Sie Untertitel aktivieren oder deaktivieren.
- **Modus** → **Normal / Schwerhörig**: Hiermit können Sie den Untertitelmodus festlegen.
- **Untertitelsprache**: Hiermit können Sie die Untertitelsprache festlegen.
- ☑ Wenn das Programm, das Sie gerade sehen, die Funktion **Schwerhörig** nicht unterstützt, wird selbst im Modus **Schwerhörig** automatisch **Normal** aktiviert.
- ☑ Englisch ist der Standardwert in Fällen, wo die ausgewählte Sprache für die Sendung nicht verfügbar ist.
- ☑ Sie können diese Optionen auswählen, indem Sie einfach die Taste **SUBT.** auf der Fernbedienung drücken.

■ **Digitaltext** → **Deaktivieren / Aktivieren (nur Großbritannien)**

Wenn das Programm mit Digitaltext gesendet wird, ist diese Funktion aktiviert.

- ☑ MHEG (Multimedia and Hypermedia Information Coding Experts Group)
Ein internationaler Standard für Datenkompressionssysteme für Multimedia- und Hypermedia-Anwendungen. Dies ist ein höheres Niveau als das MPEG-System, das solche datenverknüpfenden Hypertextmedien wie Standbilder, Zeichendienst, Animations-, Grafik- und Videodateien sowie Multimediadateien umfasst. MHEG ist eine Technologie für Laufzeitinteraktion mit dem Benutzer, und sie wird auf verschiedenen Gebieten verwendet, z. B. VOD (Video-On-Demand), ITV (Interactive TV), EC (Electronic Commerce), Teleweiterbildung, Telekonferenzen, digitale Bibliotheken und Netzwerkspiele.

■ **Teletextsprache**

Sie können die Videotextsprache durch Auswählen des Sprachtyps einstellen.

- ☑ Englisch ist der Standardwert in Fällen, wo die ausgewählte Sprache für die Sendung nicht verfügbar ist.

■ **Voreinstellung**

- **Primäre Audiosprache / Sekundäre Audiosprache / Primäre Untertitelsprache / Sekundäre Untertitelsprache / Primäre Videotextsprache / Sekundäre Videotextsprache**

Mit dieser Funktion können Sie eine der verfügbaren Sprachen wählen. Die hier gewählte Sprache ist die Standardsprache, wenn der Benutzer einen Kanal auswählt.

Wenn Sie die Spracheinstellung ändern, werden die Untertitelsprache, die Audiosprache und die Videotextsprache im Menü 'Sprache' automatisch in die gewünschte Sprache geändert.

Mit den Untermenüs für die Untertitelsprache, Audiosprache und Videotextsprache im Menü 'Sprache' zeigen Sie eine Liste der vom aktuellen Kanal unterstützten Sprachen an, und die aktuelle Auswahl wird hervorgehoben. Wenn Sie die Spracheinstellung ändern, gilt die neue Auswahl nur für den aktuellen Kanal. Die geänderte Einstellung hat keinen Einfluss auf die Einstellung der Untertitelsprache, Audiosprache und Teletext-Sprache im Menü 'Voreinstellung'.

■ **Common Interface**

● **CI-Menü**

Hiermit kann der Benutzer seine Auswahl in dem vom CAM-Modul bereitgestellten Menü treffen. Wählen Sie das CI-Menü ausgehend vom Menü 'PC Card'.

● **Anwendungsinformationen**

Die folgenden Erklärungen gelten für den Fall, dass ein CAM-Modul in den CI-Schlitz gesteckt ist und angezeigt wird.

- ☑ In den Anwendungsinformationen wird die CI-Karte beschrieben. Sie können das CAM-Modul unabhängig davon anschließen, ob das Fernsehgerät angeschaltet ist oder nicht.
 1. Sie können das CI-CAM-Modul bei Ihrem nächsten Händler oder durch telefonische Bestellung erwerben.
 2. Schieben Sie die CI-Karte in Richtung des Pfeils in das CAM-Modul ein, bis sie fest sitzt.
 3. Schieben Sie das CAM-Modul mit installierter CI-Karte in den CI-Steckplatz (Common Interface) hinein.
(Schieben Sie das CAM-Modul in Pfeilrichtung bis zum Anschlag, sodass es parallel mit dem Steckplatz ist.)
 4. Kontrollieren Sie, ob Sie ein Bild sehen oder ein gestörtes Signal.
- ☑ Zugangsmodule werden in einigen Ländern und Regionen nicht unterstützt. Fragen Sie diesbezüglich Ihren offiziellen Samsung-Händler.

□ Sicherheit

Ehe das Einstellungsfenster angezeigt wird, wird das Fenster zur Eingabe der PIN geöffnet. Geben Sie nun Ihre vierstellige PIN ein. Der Standard-PIN-Code eines neuen Fernsehgeräts lautet **0-0-0-0**. Sie können die PIN ändern, indem Sie im Menü den Befehl **PIN ändern** wählen.

■ Kindersicherung → Aus / Ein

Mit dieser Funktion können Sie nicht autorisierte Benutzer, z. B. Kinder, daran hindern ungeeignete Programme anzuschauen, indem das Bild blockiert und der Ton stummgeschaltet wird.

Sie können einige der Kanäle in der Kanalliste sperren. (Informationen hierzu finden Sie auf Seite 12.)

Kindersicherung ist nur im TV-Modus verfügbar.

■ Sicherungsstufe

Mit dieser Funktion können Sie nicht autorisierte Benutzer, z. B. Kinder, daran hindern, ungeeignete Programme anzuschauen. Hierzu verwenden Sie eine benutzerdefinierte vierstellige PIN.

Die für **Sicherungsstufe** verfügbaren Elemente können in Abhängigkeit vom jeweiligen Land variieren.

Nachdem **Sicherungsstufe** eingestellt wurde, wird das Symbol '🔒' angezeigt.

Alle zul.: Drücken Sie diese Taste, um alle Altersbeschränkungen aufzuheben.

Keine zul.: Drücken Sie diese Taste, um alle Altersbeschränkungen zu aktivieren.

■ PIN ändern

Sie können Ihre zum Einrichten des Fernsehgeräts benötigte persönliche Kennnummer ändern.

Wenn Sie den PIN-Code vergessen haben, drücken Sie die Fernbedienungstasten in der angegebenen Reihenfolge, um die PIN auf **0-0-0-0** zurückzusetzen: **POWER (Aus)** → **MUTE** → **8** → **2** → **4** → **POWER (Ein)**.

□ Allgemein

■ Spielemodus → Aus / Ein

Wenn Sie eine Spielekonsole wie PlayStation™ oder Xbox™ anschließen, können Sie durch Auswählen des Spielmenüs ein realistischeres Spielerlebnis.

Wenn Sie die Spielekonsole wieder vom Gerät trennen und ein anderes externes Gerät anschließen, beenden Sie den Spielemodus über das Einstellungsmenü.

Wenn Sie im **Spielemodus** das TV-Menü anzeigen, zittert das Bild leicht.

Spielemodus ist im normalen **TV-** und **PC-**Modus nicht verfügbar.

Wenn der **Spielemodus** aktiviert ist:

– Der Bildmodus wird automatisch auf **Standard** eingestellt und kann vom Benutzer nicht geändert werden.

– Der Bildmodus wird automatisch auf **Benutzerd.** eingestellt und kann vom Benutzer nicht geändert werden. Passen Sie den Ton unter Verwendung des Equalizers an.

Die Funktion zum Zurücksetzen der Audioeinstellungen ist aktiviert. Durch Auswählen der Reset-Funktion nach dem Einstellen des Equalizers wird die Equalizer-Einstellung auf die Werkseinstellungen zurückgesetzt.

■ Energiesparmod. → Aus / Gering / Mittel / Hoch / Bild aus / Auto

Mit dieser Funktion stellen Sie die Helligkeit des Fernsehgeräts ein, um den Stromverbrauch zu senken. Wenn Sie nachts fernsehen, stellen Sie **Energiesparmod.** auf **Hoch** ein, um sowohl die Augenermüdung als auch den Stromverbrauch zu senken.

Wenn Sie **Bild aus** wählen, wird der Bildschirm abgeschaltet und Sie können nur noch den Ton hören. Drücken Sie eine beliebige Taste, um **Bild aus** zu beenden.

Im Menü **Tools** wird die Funktion **Bild aus** nicht unterstützt.

Drücken Sie die Taste **TOOLS**, um das Menü **Extras** anzuzeigen. Sie können zudem die Energiesparoption durch Auswahl von **Extras** → **Energiesparmod.** anpassen.

■ Melodie → Aus / Gering / Mittel / Hoch

Es kann eine Melodie abgespielt werden, wenn der Bildschirm an- oder ausgeschaltet wird.

Die Melodie wird nicht abgespielt.

– Das Fernsehgerät gibt keinen Ton aus, weil die **MUTE**-Taste gedrückt wurde.

– Das Fernsehgerät gibt keinen Ton aus, weil die Lautstärketaste (–) gedrückt wurde.

– Das Fernsehgerät wurde mit dem Sleep-Timer ausgeschaltet.

Konfigurieren des Signalquellenmenüs

Quellen

Hiermit wählen Sie, ob das Fernsehgerät mit einem Fernsehsignal versorgt wird oder an andere externe Signaleingänge wie z. B. DVD- bzw. Blu-ray-Player oder an einen Satellitenreceiver (Set-Top Box) angeschlossen ist. Stellen Sie die gewünschte Signalquelle ein.

Drücken Sie die Taste **SOURCE** auf der Fernbedienung, um eine externe Signalquelle anzuzeigen. Stellen Sie mit der **TV**-Taste den TV-Modus ein.

TV / Ext. / AV / Komp. / PC / HDMI1/DVI / HDMI2 / HDMI3

Sie können nur solche externen Geräte wählen, die an das Fernsehgerät angeschlossen sind. Bei **Quellen** werden die angeschlossenen Signalquellen hervorgehoben und am Anfang dargestellt. Nicht angeschlossene Signalquellen werden am Ende der Liste dargestellt.

Ext. und PC bleiben immer aktiviert.

TOOLS (Extras): Anzeigen der Menüs **Name bearb.** und **Information.**



Name bearb.

Vergeben Sie Namen für die an die Eingangsbuchsen angeschlossenen Geräte, um die Auswahl der Signalquelle zu vereinfachen.

VCR / DVD / Kabel-STB / Sat-STB / PVR-STB / AV-Receiver / Spiel / Camcorder / PC / DVI / DVI PC / TV / IPTV / Blu-ray / HD DVD / DMA

Wenn Sie ein HDMI/DVI-Kabel mit dem **HDMI IN 1(DVI)**-Anschluss verbinden, stellen Sie den **HDMI1/DVI**-Modus im Bereich **Name bearb.** des Modus **Eingang** auf **DVI** oder **DVI PC**. In diesem Fall ist ein gesonderter Audioanschluss erforderlich.

Konfigurieren des Supportmenü

Eigendiagnose

Bildtest

Bei schlechter Bildqualität führen Sie einen Bildtest durch. Prüfen Sie das bunte Testbild auf dem Bildschirm um festzustellen, ob das Problem weiterhin besteht.

- **Ja:** Wenn das Testbild nicht angezeigt wird oder wenn es verrauscht ist, wählen Sie **Ja**. Möglicherweise liegt ein Problem mit dem Fernsehgerät vor. Hilfe erhalten Sie beim Callcenter von Samsung.
- **Nein:** Wenn das Testbild fehlerlos angezeigt wird, wählen Sie **Nein**. Möglicherweise liegt ein Problem mit Ihrer Haustechnik vor. Bitte überprüfen Sie sämtliche Anschlüsse noch einmal. Wenn das Problem weiterhin besteht, schlagen Sie im Benutzerhandbuch für das externe Gerät nach.

Audiotest

Bei schlechter Tonqualität führen Sie einen Audiotest durch. Sie können die Tonqualität kontrollieren, indem Sie über den Fernseher ein im Gerät gespeicherte Melodie abspielen. Die Meldung "Besteht das Problem für diesen Audiotest weiterhin?" wird angezeigt.

- Wenn die Fernhørlautsprecher keinen Ton ausgeben, müssen Sie vor dem Audiotest sicherstellen, dass **Lautsprecher auswählen** im Audiomenü auf **TV-Lautsprecher** eingestellt ist.
- Die Melodie ist im Test auch dann zu hören, wenn **Lautsprecher auswählen** auf **Ext. Lautsprecher** eingestellt ist, oder wenn der Ton mit der Taste **MUTE** stumm geschaltet wurde.
- **Ja:** Wenn Sie den Ton beim Test nur durch einen Lautsprecher oder gar nicht hören, wählen Sie **Ja**. Möglicherweise liegt ein Problem mit dem Fernsehgerät vor. Hilfe erhalten Sie beim Callcenter von Samsung.
- **Nein:** Wenn Sie den Ton über die Lautsprecher hören können, wählen Sie **Nein**. Möglicherweise liegt ein Problem mit Ihrer Haustechnik vor. Bitte überprüfen Sie sämtliche Anschlüsse noch einmal. Wenn das Problem weiterhin besteht, schlagen Sie im Benutzerhandbuch für das externe Gerät nach.

Signalinformation (nur Digitalkanäle)

Im Gegensatz zu analogen Kanälen, deren Empfangsqualität von "verregnet" bis ungestört variieren kann, zeichnen sich digitale Kanäle (HDTV) dadurch aus, dass sie entweder perfekte Empfangsqualität bieten oder gar keinen Empfang ermöglichen. Deshalb können Sie anders als bei Analogkanälen keine Feinabstimmung vornehmen. Sie können aber Ihre Antenne so einstellen, dass der Empfang der verfügbaren Digitalkanäle besser wird.

Wenn die Signalstärkeanzeige ein schwaches Signal anzeigt, verändern Sie die Position Ihrer Antenne so, dass die Signalstärke zunimmt. Machen Sie dies solange, bis Sie die optionale Ausrichtung mit dem stärksten Signal gefunden haben.

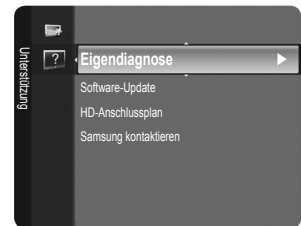

❑ Software-Update

Damit Ihr Produkt stets mit den neuesten Funktionen des Digitalfernsehens ausgerüstet ist, werden zusammen mit dem normalen TV-Signal regelmäßig Softwareaktualisierungen übertragen. Das Gerät erkennt diese Signale automatisch und zeigt einen Hinweis auf die Softwareaktualisierung an. Sie haben die Wahl, ob die Aktualisierung installiert werden soll.

■ PER USB

Legen Sie ein USB-Laufwerk mit dem gespeicherten Firmwareupgrade in das Fernsehgerät ein. Achten Sie beim Einspielen des Upgrades darauf, die Stromversorgung nicht zu unterbrechen und das USB-Laufwerk nicht zu entfernen. Das Fernsehgerät wird automatisch ab- und wieder angeschaltet, sobald das Firmwareupgrade abgeschlossen ist. Kontrollieren Sie die Firmwareversion, wenn das Update abgeschlossen ist. Nachdem die Software aktualisiert wurde, sind die Video- und Audioeinstellungen wieder auf die werkseitigen Standardwerte zurückgesetzt.

Wir empfehlen, diese Werte aufzuschreiben, damit Sie sie nach dem Upgrade einfach wieder einstellen können.

■ PER Channel

Aktualisierung der Software über das Sendesignal.

Wenn Sie diese Funktion während des Übertragungszeitraums für Software wählen, sucht die Funktion nach verfügbarer Software und lädt sie herunter.

Die zum Herunterladen der Software erforderliche Zeit hängt vom Signalstatus ab.

■ Update im Standby

Um die Softwareaktualisierung mit eingeschaltetem Hauptnetz fortzusetzen, wählen Sie mit den Tasten ▲ oder ▼ „Ein“ aus. 45 Minuten nach Beginn des Standbymodus wird die manuelle Aktualisierung automatisch ausgeführt. Da intern die Stromversorgung für das Gerät eingeschaltet ist, kann der LCD-Bildschirm leicht beleuchtet sein. Dieser Zustand kann etwas mehr als eine Stunde andauern, bis die Softwareaktualisierung abgeschlossen ist.

■ Alternative Software

So zeigen Sie die Informationen zur Softwareversion an.

❑ HD-Anschlussplan

In diesem Menü wird die Verbindungsmethode für optimale HDTV-Qualität vorgeschlagen.

Beachten Sie diese Informationen, wenn Sie externe Geräte an den Fernseher anschließen.

❑ Samsung kontaktieren

Zeigen Sie diese Informationen an, wenn Ihr Fernseher nicht ordnungsgemäß arbeitet oder wenn Sie die Software aktualisieren möchten.

Sie finden hier Informationen zum Callcenter, zum Gerät und zum Herunterladen der Softwaredateien.

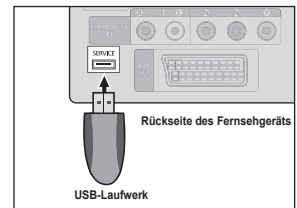

EMPFEHLUNGEN FÜR DEN BETRIEB

Videotextfunktion

Die meisten Fernsehsender bieten über Videotext Informationen an. Auf der Videotext-Indexseite finden Sie Verwendungshinweise zum Videotext. Darüber hinaus können Sie über die Tasten der Fernbedienung nach Bedarf verschiedene Optionen einstellen.

- ☑ Für die korrekte Anzeige von Videotextinformationen muss der Senderempfang einwandfrei sein. Andernfalls können Informationen unvollständig sein oder einige Seiten nicht angezeigt werden.
- ☑ Sie können die Videotextseiten durch Drücken der Zifferntasten auf der Fernbedienung wechseln.

1 [Modus] (Modus)

Drücken Sie diese Taste, um den Videotextmodus auszuwählen (LISTE/FLOF) Wenn Sie diese Taste im Modus LIST (Liste) drücken, wird in den Listenspeichermodus umgeschaltet. Im Listenspeichermodus können Sie mit der Taste [speichern] Videotextseiten in einer Liste speichern.

2 [Anzeigen] (Anzeigen)

Drücken Sie diese Taste, um verborgenen Text anzuzeigen (z. B. Antworten bei Quizsendungen). Drücken Sie die Taste erneut, um den Videotext auszublenden.

3 [Größe] (Größe)

Drücken Sie diese Taste, um Videotext in doppelt so großen Buchstaben in der oberen Hälfte des Bildschirms anzuzeigen. Drücken Sie die Taste erneut, um den Text in der unteren Hälfte des Bildschirms anzuzeigen. Zum Ausblenden des Videotextes drücken Sie die Taste erneut.

4 [Speichern] (Speichern)

Drücken Sie diese Taste, um Videotextseiten zu speichern.

5 Farbtasten (rot/grün/gelb/blau)

Wenn der Sender das FASTEXT-System verwendet, sind die verschiedenen Themen auf den Videotextseiten farbig gekennzeichnet und können mit den Farbtasten auf der Fernbedienung angewählt werden. Drücken Sie die Farbtaste, die dem Thema entspricht, das Sie anzeigen möchten. Die Seite wird mit anderen farbig markierten Informationen angezeigt, die auf dieselbe Art ausgewählt werden können. Drücken Sie die entsprechende Farbtaste, um die vorherige oder nächste Seite anzuzeigen.

6 [Videotext an/mix] (Videotext an/mix)

Drücken Sie diese Taste, um den Videotextmodus zu aktivieren, nachdem Sie einen Sender ausgewählt haben, der Videotext anbietet. Drücken Sie die Taste zweimal, um die Videotextinformationen gleichzeitig mit der aktuellen Sendung auf dem Bildschirm einzublenden.

7 [Ende] (Ende)

Videotext beenden

8 [Unterseite] (Unterseite)

Drücken Sie diese Taste, um eine verfügbare untergeordnete Seite anzuzeigen.

9 [Weiterblättern] (Weiterblättern)

Drücken Sie diese Taste, um die nächste Videotextseite anzuzeigen.

10 [Zurückblättern] (Zurückblättern)

Drücken Sie diese Taste, um die vorherige Videotextseite anzuzeigen.

11 [Nicht blättern] (Nicht blättern)

Drücken Sie diese Taste, um bei einer angezeigten Seite, die mit weiteren, untergeordnete Seiten verknüpft ist, das automatische Umblättern zu verhindern. Drücken Sie zum Fortfahren die Taste erneut.

12 [Inhalt] (Inhalt)

Drücken Sie diese Taste, um die Videotext-Indexseite (Inhaltsverzeichnis) anzuzeigen.

13 [Abbrechen] (Abbrechen)

Drücken Sie diese Taste, um beim Suchen nach einer Seite die Sendung anzuzeigen.

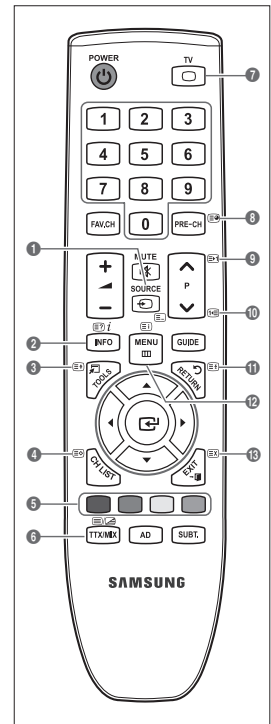

Die Videotextseiten sind in sechs Kategorien unterteilt:

Sportergebnisse	Inhalt
A	Gewählte Seitennummer
B	Senderkennung
C	Aktuelle Seitenzahl oder Suchhinweise
D	Datum und Uhrzeit
E	Text
F	Statusinformation FASTEXT-Informationen

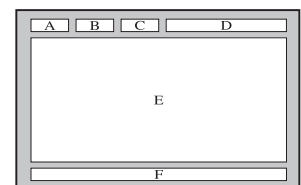

- ☑ Videotextinformationen sind oft auf mehrere, aufeinander folgende Seiten verteilt, die wie folgt aufgerufen werden können:
 - Eingabe der Seitennummer
 - Auswahl eines Titels in einer Liste
 - Auswahl einer farbigen Überschrift (FASTEXT-System)
- ☑ Das Fernsehgerät unterstützt Videotext Version 2.5. Damit können zusätzlich Graphik oder Text angezeigt werden.
- ☑ Je nach Übertragungsmodus können bei der Anzeige von Videotext am linken und rechten Rand Leerbereiche vorkommen.
- ☑ In diesem Fall wird keine zusätzliche Graphik oder Text übertragen.
- ☑ Ältere Fernsehgeräte, die Version 2.5 nicht unterstützen, können zusätzliche Graphiken oder Texte unabhängig vom Modus der Videotextübertragung nicht anzeigen.
- ☑ Drücken Sie die Taste **TV**, um Videotext zu beenden.
- ☑ Teletext 16:9, Bild im Format 16:9



Anbringen des Standfußes

- ☑ **Voreinstellung:** Stellen Sie die Leitschiene und die Halterungsabdeckung auf den Standfuß, und befestigen Sie diese mit den Schrauben. Nur für 32-Zoll-Modelle.

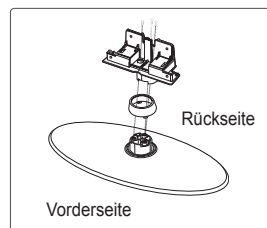

1. Verbinden Sie Ihren LCD-Fernseher mit dem Standfuß.

- ☑ Der Plasmafernseher sollte von mindestens zwei Personen getragen werden.
- ☑ Verwechseln Sie beim Zusammenbauen nicht die Vorder- und Rückseite des Standfußes.
- ☑ Damit sichergestellt ist, dass das Fernsehgerät auf richtiger Höhe mit dem Standfuß verbunden wird, dürfen Sie oben links und rechts nicht zu stark auf den Fernseher drücken.

2. Ziehen Sie zuerst die beiden Schrauben an Position ❶ und dann die beiden Schrauben an Position ❷.

- ☑ Stellen Sie das Gerät aufrecht hin und ziehen Sie die Schrauben fest. Wenn Sie die Schrauben festziehen, während der LCD-Fernseher liegt, kann es passieren, dass er seitlich geneigt ist.

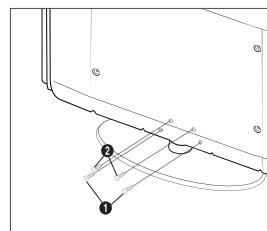

Anbringen der Wandhalterung

Mit der separat erhältlichen Wandhalterung können Sie das Fernsehgerät an einer Wand befestigen.

Detaillierte Informationen zum Montieren der Wandhalterung finden Sie in den Anweisungen, die im Lieferumfang der Wandhalterung enthalten sind. Lassen Sie sich beim Anbringen der Wandmontagehalterung von einem Techniker helfen.

Samsung Electronics haftet nicht für Schäden an Gerät oder Personen, wenn die Montage vom Kunden selbst durchgeführt wird.



Installieren Sie die Wandhalterung nicht bei angeschaltetem Fernsehgerät. Sie könnten dabei einen Stromschlag erhalten und sich verletzen.

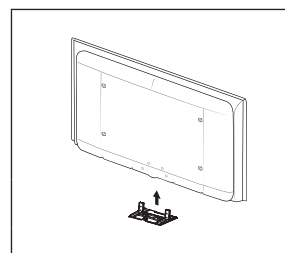

Kensington-Schloss als Diebstahlsicherung

Ein Kensington-Schloss dient zur physischen Sicherung des Systems bei Verwendung in öffentlichen Bereichen. Je nach Hersteller können Aussehen und Verriegelungsverfahren von der Abbildung abweichen. Informationen zur richtigen Anwendung entnehmen Sie bitte der Bedienungsanleitung des Kensington-Schlusses. Das Schloss muss separat erworben werden. Die Position des Kensington-Schlusses ist modellabhängig.

1. Führen Sie das Schloss in den Kensington-Einschub am LCD-Fernseher ein (1), und drehen Sie es in die Verriegelungsposition (2).
2. Schließen Sie das Kabel für das Kensington-Schloss an (3).
3. Befestigen Sie das Kensington-Schloss an einem Tisch oder einem schweren feststehenden Objekt.

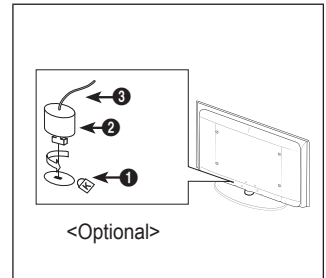

Absichern des Einbaubereichs

Halten Sie die erforderlichen Abstände zwischen dem Gerät und anderen Objekten (z.B. Wänden) ein, um ausreichende Lüftung sicherzustellen.

Wenn Sie dies nicht tun, besteht die Gefahr, dass aufgrund eines Anstiegs der Temperatur im Innern des Geräts ein Brand ausbricht oder andere Probleme mit dem Gerät auftreten.

Stellen Sie das Gerät so auf, dass die in der Abbildung gezeigten Mindestabstände eingehalten werden.

- ☑ Verwenden Sie nur Teile von Samsung Electronics, wenn Sie einen Standfuß oder eine Wandhalterung einsetzen.
 - Wenn Sie Teile eines anderen Herstellers verwenden, kann es zu Problemen mit dem Gerät oder zu Verletzungen kommen, weil das Gerät herunterfällt.
 - Wenn Sie Teile eines anderen Herstellers verwenden, kann es zu Problemen mit dem Gerät oder zu einem Brand kommen, weil die Innentemperatur aufgrund schlechter Belüftung des Geräts ansteigt.
- ☑ Das Aussehen kann sich je nach Gerät unterscheiden.

Aufstellen des Geräts mit dem Standfuß

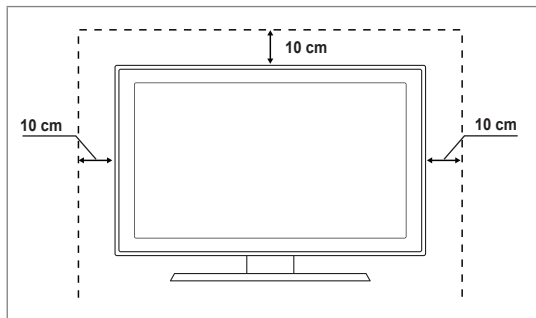

Installieren des Geräts mit einer Wandhalterung

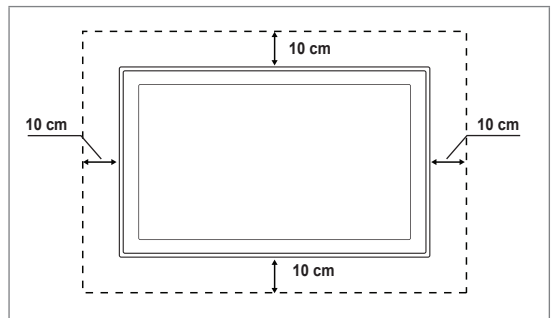

Befestigen des Fernsehgeräts an der Wand



Achtung: Das Fernsehgerät kann hinfallen, wenn Sie daran ziehen, es schieben oder darauf klettern. Stellen Sie insbesondere sicher, dass sich keine Kinder an das Gerät hängen oder es aus dem Gleichgewicht bringen. Anderenfalls könnte das Gerät umkippen und schwere Verletzungen oder den Tod verursachen. Beachten Sie alle Anweisungen der beigefügten Sicherheitshinweise. Noch mehr Stabilität erreichen Sie, wenn Sie den Kippschutz installieren. Gehen Sie hierzu folgendermaßen vor.

■ So verhindern Sie, dass das Fernsehgerät umkippt:

1. Stecken Sie die Schrauben durch die Halterungen und befestigen Sie sie fest an der Wand. Vergewissern Sie sich, dass die Schrauben gut halten.
 - ☑ Je nach Ausführung der Wand benötigen Sie zum Befestigen weiteres Material, wie z. B. einen Dübel.
 - ☑ Da die benötigten Halterungen, Schrauben und das Band nicht zum Lieferumfang gehören, müssen Sie diese Teile gesondert erwerben.
2. Entfernen Sie die Schrauben in der Mitte auf der Rückseite des Fernsehgeräts. Setzen Sie diese Schrauben in die Halterungen ein und befestigen Sie die Schrauben dann wieder am Fernsehgerät.
 - ☑ Die Schrauben werden möglicherweise nicht zusammen mit dem Gerät geliefert. Kaufen Sie in diesem Fall Schrauben entsprechend den folgenden Angaben.
 - ☑ Daten der Schrauben
 - Für LCD-Fernsehgeräte von 17 – 29 Zoll: M4 X L15
 - Für LCD-Fernsehgeräte von 32 – 40 Zoll: M6 X L15
3. Verbinden Sie die Halterungen an der Wand und die Halterung am Fernsehgerät mit einem festen Band miteinander und ziehen Sie das Band dann fest.
 - ☑ Stellen Sie das Fernsehgerät in der Nähe der Wand auf, damit es nicht nach hinten kippen kann.
 - ☑ Es ist noch sicherer, wenn die Halterungen an der Wand niedriger als die Halterungen am Fernsehgerät sind.
 - ☑ Lösen Sie das Band, ehe Sie den Fernsehapparat bewegen.
4. Kontrollieren Sie, ob alle Anschlüsse weiterhin fest verbunden sind. Prüfen Sie regelmäßig die Verbindungen auf Zeichen von Ermüdung oder Versagen. Bei Zweifeln hinsichtlich der Sicherheit Ihrer Halterung wenden Sie sich an einen professionellen Installationsbetrieb.

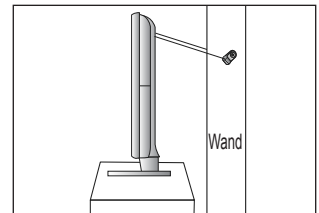
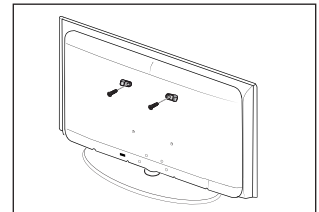
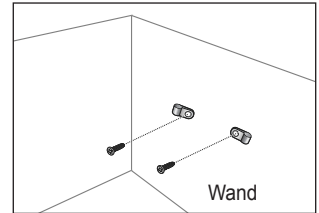

Fehlerbehebung

Bei Fragen zum Fernsehen schauen Sie zuerst in dieser Liste nach. Wenn keiner dieser Tipps zur Fehlerbehebung weiterhilft, öffnen Sie die Website 'www.samsung.com' und klicken Sie dort auf Unterstützung oder wenden Sie sich an das in der Liste auf der letzten Seite angegebene Callcenter.

Problem	Lösung
Bildqualität	Führen Sie zu allererst den Bildtest durch, um zu bestätigen, dass Ihr Fernsehgerät das Testbild korrekt anzeigt. <ul style="list-style-type: none"> • Wechseln Sie zu MENU - Unterstützung - Eigendiagnose - Bildtest Wenn das Testbild richtig angezeigt wird, kann das schlechte Bild möglicherweise durch die Signalquelle oder das Signal verursacht sein.
Das Fernsehbild sieht nicht so gut wie im Geschäft aus.	<ul style="list-style-type: none"> • Wenn Sie einen analogen Kabel-/Satellitenreceiver verwenden, rüsten Sie diesen auf. Verwenden Sie HDMI- oder Komponentenkabel, um HD Bildqualität zu ermöglichen. • Kabel-/Satellitenanschluss: Probieren Sie HD-Sender (HD, mit hoher Auflösung) aus der Kanalliste. • Antennenanschluss: Probieren Sie HD-Sender, nachdem Sie die Autoprogrammierung durchgeführt haben. <ul style="list-style-type: none"> ☑ Viele HD-Kanäle senden aufbereitete SD-Inhalte (Standardauflösung). • Stellen Sie den Kabel-/Satellitenreceiver auf eine Bildauflösung von 1080i oder 720p ein. • Überprüfen Sie, ob Sie beim Fernsehen den Mindestabstand entsprechend der Größe des Fernsehers und der Auflösung des angezeigten Signals einhalten.
Das Bild ist verzerrt: Große und kleine Blöcke, Punkte, Pixelfehler	<ul style="list-style-type: none"> • Durch die Kompression der Videoinhalte kann es zu Bildverzerrungen kommen, insbesondere bei schnellen Bildern wie bei Sportsendungen und Actionfilmen. • Ein niedriger Signalpegel oder schlechte Qualität kann Bildverzerrungen verursachen. Das ist kein Problem des Fernsehgeräts.
Falsche oder fehlende Farbe bei Komponentenanschluss.	<ul style="list-style-type: none"> • Vergewissern Sie sich, ob die Komponentenkabel mit den richtigen Anschlüssen verbunden sind. Falsche oder lose Kontakte können Farbprobleme verursachen oder dazu führen, dass auf dem Bildschirm gar kein Bild angezeigt wird.
Schlechte Farbwiedergabe oder Helligkeit.	<ul style="list-style-type: none"> • Stellen Sie die Bild-Optionen im Fernsehmenü ein. (Bild-Modus, Farbe, Helligkeit, Schärfe) • Stellen Sie die Energiesparmod.-Option im Einstellungen -Menü ein. • Versuchen Sie, die Grundstellung für das Bild wieder herzustellen, damit die Standardbildeinstellungen verwendet werden. (Wechseln Sie zu MENU - Bild - Bild zurücksetzen)
Gepunktete Linie am Bildschirmrand.	<ul style="list-style-type: none"> • Wenn die Bildgröße auf Bildschirmanpassung eingestellt ist, ändern Sie dies in 16:9. • Ändern Sie die Kabel-/Satellitenauflösung.
Das Bild ist nur beim AV-Eingang (Composite) schwarzweiß.	<ul style="list-style-type: none"> • Schließen Sie das Videokabel (Gelb) an die grüne Buchse von Komponenteneingang 1 des Fernsehgeräts an.
Beim Kanalwechsel friert das Bild ein bzw. ist verzerrt, oder die Bildanzeige erfolgt verzögert.	<ul style="list-style-type: none"> • Bei Anschluss an einen Kabelreceiver versuchen Sie, den Kabelreceiver zurückzusetzen. (Schließen Sie das Netzkabel wieder an und warten Sie, bis der Kabelreceiver neu startet. Dies kann bis zu 20 Minuten dauern) • Stellen Sie die Bildauflösung des Kabelreceivers auf 1080i oder 720p ein.
Tonqualität	Führen Sie zu allererst den Audiotest durch, um zu bestätigen, dass Ihr Fernsehgerät den Ton korrekt ausgibt. <ul style="list-style-type: none"> • Wechseln Sie zu MENU - Unterstützung - Eigendiagnose - Audiotest Wenn der Ton richtig ausgegeben wird, kann das Tonproblem möglicherweise durch die Signalquelle oder das Signal verursacht sein.
Kein Ton oder Ton zu leise bei maximaler Lautstärke.	<ul style="list-style-type: none"> • Überprüfen Sie die Lautstärke des externen Geräts, das an Ihren Fernseher angeschlossen ist, und stellen Sie dann die Lautstärke des Fernsehers entsprechend ein.
Bild ist gut, aber kein Ton.	<ul style="list-style-type: none"> • Stellen Sie die Option Lautsprecher auswählen im Tonmenü auf TV-Lautsprecher ein. • Vergewissern Sie sich, dass die Audiokabel vom externen Gerät an die richtigen Audioeingänge am Fernsehgerät angeschlossen sind. • Überprüfen Sie, welcher Tonausgang am angeschlossenen Gerät eingestellt ist. (Beispiel: Sie müssen die Audioeinstellung Ihres Kabelreceivers möglicherweise in HDMI ändern, wenn HDMI an Ihr Fernsehgerät angeschlossen ist). • Wenn Sie ein DVI/HDMI-Kabel verwenden, ist ein separates Audiokabel erforderlich. • Deaktivieren Sie die SRS-Funktion, wenn Sie die Lautstärke auf mehr als 30 einstellen. • Ziehen Sie den Stecker aus der Kopfhörerbuchse. (sofern an Ihrem Fernseher vorhanden)
Rauschen vom Lautsprecher.	<ul style="list-style-type: none"> • Überprüfen Sie die Kabelverbindungen. Vergewissern Sie sich, dass kein Videokabel an einen Audioeingang angeschlossen ist. • Überprüfen Sie die Signalstärke des Antennen-/Kabelanschlusses. Ein schwaches Signal kann Verzerrungen verursachen.

Problem	Lösung
Kein Bild, kein Video Der Fernseher kann nicht eingeschaltet werden.	<ul style="list-style-type: none"> • Vergewissern Sie sich, dass das Netzkabel sicher mit der Wandsteckdose und dem Fernsehgerät verbunden ist. • Vergewissern Sie sich, dass die Netzsteckdose Strom liefert. • Drücken Sie die POWER-Taste am Fernsehgerät, um zu prüfen, ob die Fernbedienung richtig funktioniert. Wenn das Fernsehgerät eingeschaltet wird, kann dies von der Fernbedienung verursacht sein. Um das Problem mit der Fernbedienung zu beheben, lesen Sie den Abschnitt 'Die Fernbedienung funktioniert nicht' weiter unten.
Das Fernsehgerät schaltet sich automatisch aus.	<ul style="list-style-type: none"> • Prüfen Sie im Menü Einstellungen, ob der Sleep-Timer eingeschaltet (Ein) ist. • Wenn das Fernsehgerät an Ihren PC angeschlossen ist, überprüfen Ihre die Energiespareinstellungen Ihres PCs. • Vergewissern Sie sich, dass das Netzkabel sicher mit der Wandsteckdose und dem Fernsehgerät verbunden ist. • Wenn bei Antennen-/Kabelanschluss länger als 10 bis 15 Minuten kein Signal empfangen wurde, wird das Fernsehgerät automatisch ausgeschaltet.
Kein Bild/Video.	<ul style="list-style-type: none"> • Überprüfen Sie die Kabelverbindungen. (Unterbrechen Sie kurzzeitig alle Kabelverbindungen zwischen dem Fernsehgerät und den externen Geräten) • Stellen Sie den Videoausgang Ihres externen Geräts (Kabel-/Satellitenreceiver, DVD-/Blu-ray-Player) so ein, dass er zur Verbindung mit dem Fernsehgerät passt. Zum Beispiel: Ausgang des externen Geräts: HDMI, also Fernsehingang: HDMI. • Stellen Sie sicher, dass das angeschlossene Gerät angeschaltet ist. • Vergewissern Sie sich, dass die richtige Signalquelle für den Fernseher eingestellt ist. Drücken Sie dazu die Taste SOURCE auf der Fernbedienung des Fernsehers.
HF-Anschluss (Terrestrisch/Kabel)	
Es werden nicht alle Kanäle empfangen.	<ul style="list-style-type: none"> • Vergewissern Sie sich, dass das Antennenkabel korrekt angeschlossen ist. • Probieren Sie es mit Plug & Play, um die verfügbaren Kanäle zur Kanalliste hinzuzufügen. Wechseln Sie zu MENU - Einstellungen - Plug & Play und warten Sie, bis alle verfügbaren Kanäle gespeichert sind. • Prüfen Sie, ob die Antenne korrekt angeordnet ist.
Das Bild ist verzerrt: Große und kleine Blöcke, Punkte, Pixelfehler	<ul style="list-style-type: none"> • Durch die Kompression der Videoinhalte kann es zu Bildverzerrungen kommen, insbesondere bei schnellen Bildern wie bei Sportsendungen und Actionfilmen. • Ein schwaches Signal kann Verzerrungen verursachen. Das ist kein Problem des Fernsehgeräts.
PC-Verbindung	
Meldung 'Modus nicht unterstützt'.	<ul style="list-style-type: none"> • Stellen Sie die Ausgangsaufösung und Frequenz Ihres PCs so ein, dass sie zu den vom Fernsehgerät unterstützten Auflösungen passt.
Der PC wird immer in der Liste der Signalquellen angezeigt, auch wenn keiner angeschlossen ist.	<ul style="list-style-type: none"> • Das ist normal. Der PC wird immer in der Liste der Signalquellen angezeigt, auch wenn keiner angeschlossen ist.
Video ist bei HDMI-Anschluss in Ordnung, aber es gibt keinen Ton.	<ul style="list-style-type: none"> • Prüfen Sie die Einstellungen des Audioausgangs für Ihren PC.

Problem	Lösung
Das Bild wird nicht als Vollbild ausgegeben. Weitere	<ul style="list-style-type: none"> Bei HD-Kanälen werden auf beiden Seiten schwarze Balken angezeigt, wenn Sie aufbereitete SD-Inhalte (4:3) wiedergeben. Bei Filmen mit einem anderen Seitenverhältnis als am Fernsehgerät eingestellt, werden oben und unten schwarze Balken angezeigt. Stellen Sie die Bildgröße an Ihrem externen Gerät oder am Fernseher auf Vollbild ein.
Die Fernbedienung funktioniert nicht.	<ul style="list-style-type: none"> Ersetzen Sie die Batterien der Fernbedienung (richtige Polung beachten). Reinigen Sie das Sendefenster oben auf der Fernbedienung. Zeigen Sie mit der Fernbedienung aus 1,5 bis 2 m Entfernung direkt auf das Fernsehgerät.
Die Lautstärke bzw. Leistung des Fernsehers kann mit der Fernbedienung des Kabel-/Satellitenreceivers nicht reguliert werden.	<ul style="list-style-type: none"> Programmieren Sie die Fernbedienung des Kabel-/Satellitenreceivers so, dass sie das Fernsehgerät anspricht. Den Code für SAMSUNG TV finden Sie in der Bedienungsanleitung für Ihren Kabel-/Satellitenreceiver.
Meldung 'Modus nicht unterstützt'.	<ul style="list-style-type: none"> Überprüfen Sie die unterstützte Auflösung des Fernsehgeräts und stellen Sie die Ausgangsauflösung des externen Geräts dementsprechend ein. Weitere Informationen erhalten Sie im Abschnitt zum Einstellen der Auflösung in diesem Handbuch.
Plastikgeruch vom Fernsehen.	<ul style="list-style-type: none"> Dieser Geruch ist normal und verschwindet im Lauf der Zeit.
Die Option Signalinformation steht für das Fernsehgerät im Menü für den Selbsttest nicht zur Verfügung.	<ul style="list-style-type: none"> Diese Funktion ist nur bei digitalen Kanälen mit Antennenanschluss (HF/Coax) verfügbar.
Das Fernsehgerät ist zur rechten oder linken Seite geneigt.	<ul style="list-style-type: none"> Lösen Sie den Sockel des Standfußes vom Fernsehgerät und wiederholen Sie die Montage.
Sockel des Standfußes kann nicht montiert werden.	<ul style="list-style-type: none"> Stellen Sie sicher, dass Ihr Fernsehgerät auf einer ebenen Fläche steht. Wenn Sie die Schrauben nicht vom Fernseher lösen können, verwenden Sie einen magnetischen Schraubendreher.
Das Kanalmenü wird grau angezeigt. (nicht verfügbar)	<ul style="list-style-type: none"> Das Menü Sender ist nur dann verfügbar, wenn eine TV-Signalquelle ausgewählt wurde.
Ihre Einstellungen gehen nach 30 Minuten oder bei jedem Abschalten des Fernsehers verloren.	<ul style="list-style-type: none"> Wenn das Fernsehgerät im Modus Shop Demo läuft, werden die Ton- und Bildeinstellungen alle 30 Minuten zurückgesetzt. Wechseln Sie mit dem Plug & Play-Prozess vom Modus Shop Demo zu Privatgebrauch. Drücken Sie diese Taste SOURCE, um den TV-Modus auszuwählen. Wechseln Sie zu MENU → Einstellungen → Plug & Play → ENTER .
Vorübergehender Ausfall von Bild oder Ton.	<ul style="list-style-type: none"> Überprüfen und korrigieren Sie ggf. die Kabelverbindungen. Kann durch Verwenden von übermäßig starren oder dicken Kabeln verursacht werden. Vergewissern Sie sich, dass die Kabel für langfristigen Gebrauch flexibel genug sind. Bei Wandmontage empfehlen wir, Kabel mit 90 Grad-Steckern zu verwenden.
Sie erkennen möglicherweise kleine Partikel, wenn Sie den Rahmen um den Fernsehbildschirm herum genau betrachten.	<ul style="list-style-type: none"> Dies ist Teil des Produktdesigns und kein Defekt.
'Verschlüsseltes Signal' oder 'Kein Signal/Schwaches Signal' bei Einsatz einer CAM-Karte (CI).	<ul style="list-style-type: none"> Überprüfen Sie, ob das CAM-Modul mit installierter CI-Karte in den CI-Steckplatz (Common Interface) eingesetzt wurde. Ziehen Sie das CAM aus dem Fernsehgerät und setzen Sie es wieder in den Steckplatz ein.
45 Minuten nach dem Ausschalten schaltet sich das Fernsehgerät von selbst wieder ein.	<ul style="list-style-type: none"> Das ist Normal. Das Fernsehgerät aktiviert die OTA-Funktion (Over-the-Air) Funktion selbst, um die beim Fernsehen heruntergeladene Firmware zu aktualisieren.
Wiederholtes Bild-/Tonproblem.	<ul style="list-style-type: none"> Überprüfen und ändern Sie Signal/Signalquelle.

- Der TFT-LCD-Bildschirm enthält Unterpixel. Hierfür ist eine ausgefeilte Fertigungstechnologie erforderlich ist. Allerdings können ein paar zu helle oder zu dunkle Pixel auf der Bildfläche zu sehen sein. Diese Pixelfehler haben keinen Einfluss auf die Geräteleistung.

Technische Daten

Modellname	LE26B450	LE32B450
Bildschirmgröße (Diagonal)	26 Zoll	32 Zoll
PC-Auflösung (Optimal)	1360 x 768 bei 60 Hz	1360 x 768 bei 60 Hz
Ton (Ausgang)	5W X 2	10W X 2
Abmessungen (BxTxH) Gehäuse Mit Fuß	670 x 75 x 455 mm 670 x 216 x 495 mm	800 x 85 x 531 mm 800 x 252 x 577 mm
Gewicht Mit Fuß	8 kg	12 kg
Umgebungsbedingungen Betriebstemperatur Luftfeuchtigkeit (bei Betrieb) Lagerungstemperatur Luftfeuchtigkeit (Lagerung)	10°C bis 40°C (50°F bis 104°F) 10% bis 80%, nicht kondensierend -20°C bis 45°C (-4°F bis 113°F) 5% bis 95%, nicht kondensierend	10°C bis 40°C (50°F bis 104°F) 10% bis 80%, nicht kondensierend -20°C bis 45°C (-4°F bis 113°F) 5% bis 95%, nicht kondensierend
Drehbarer Fuß (Links und rechts)	0°	-10° ~ 10°

- ☒ Änderungen der technischen Daten und des Geräte-Designs vorbehalten.
- ☒ Dies ist ein digitales Gerät der Klasse B.
- ☒ Die technischen Daten zur benötigten Netzspannung finden Sie auf dem Etikett am Produkt.

De figuren en illustraties in deze gebruikershandleiding dienen alleen ter referentie en kunnen afwijken van het werkelijke uiterlijk van het product. Productontwerp en -specificaties kunnen zonder aankondiging worden gewijzigd.

Licentie



TruSurround HD, SRS en het -symbool zijn handelsmerken van SRS Labs, Inc. TruSurround HD -technologie valt onder licentie van SRS Labs, Inc.



Geproduceerd onder licentie van Dolby Laboratories. Dolby en het symbool met de dubbele D zijn handelsmerken van Dolby Laboratories.

Opmerking digitale TV

1. Functionaliteit betreffende digitale tv (DVB) is alleen beschikbaar in landen of gebieden waar DVB-T-signalen (MPEG2 en MPEG4 AVC) voor digitale televisie per zendmast worden uitgezonden of waar u toegang hebt tot een compatibele DVB-C-service (MPEG2 en MPEG4 AAC) voor kabel-tv. Vraag aan uw plaatselijke aanbieder of u DVB-T- of DVB-C-signalen kunt ontvangen.
2. DVB-T is de Europese DVB-consortiumstandaard voor de uitzending van digitale televisie per zendmast en DVB-C voor de uitzending van digitale televisie over de kabel. Bepaalde speciale functies zoals EPG (Electric Program Guide), VOD (Video on Demand) en dergelijke zijn echter niet bij deze specificatie inbegrepen. Deze werken dus mogelijk niet.
3. Hoewel dit televisietoestel aan de huidige DVB-T- en DVB-C-standaarden vanaf [augustus 2008] voldoet, kan de compatibiliteit met toekomstige digitale DVB-T-signalen per zendmast en digitale DVB-C-signalen per kabel niet worden gegarandeerd.
4. Afhankelijk van de landen/gebieden waar dit televisietoestel wordt gebruikt, kunnen leveranciers van kabeltelevisie aanvullende kosten voor dergelijke services in rekening brengen en moet u wellicht akkoord gaan met hun voorwaarden en bepalingen.
5. Bepaalde digitale televisiefuncties zijn mogelijk niet beschikbaar in bepaalde landen of regio's en DVB-C werkt mogelijk niet goed met bepaalde leveranciers van kabelservices.
6. Neem voor meer informatie contact op met de klantenservice van SAMSUNG.

Voorzorgsmaatregelen bij weergave van stilstaand beeld

Stilstaande beelden kunnen permanente schade aan uw TV-scherm toebrengen

- Laat niet langer dan 2 uur een stilstaand of gedeeltelijk stilstaand beeld op het LCD-scherm staan, dat kan namelijk beeldretentie veroorzaken. Beeldretentie wordt ook wel inbranden genoemd. Verlaag bij de weergave van een stilstaand beeld de helderheid en het contrast om beeldretentie te voorkomen.
-  Als u gedurende langere tijd naar uw LCD-tv kijkt terwijl het beeld in 4:3-formaat wordt weergegeven, kunnen aan de linker- en rechterkant en in het midden van het scherm randen achterblijven. Dit wordt veroorzaakt door de verschillen in lichtemissie op het scherm. Schade ontstaan door het bovengenoemde effect valt niet onder de garantie.
- Het gedurende langere tijd weergeven van stilstaande beelden van dvd's of computerspellen kan (gedeeltelijke) scherminbranding tot gevolg hebben. Om dit te voorkomen kunt u tijdens het weergeven van stilstaande beelden de helderheid en het contrast verminderen.

INHOUD

ALGEMENE INFORMATIE

■ Overzicht van het bedieningspaneel	2
■ Accessoires	2
■ Overzicht van het aansluitpaneel	3
■ Afstandsbediening	5
■ Batterijen in de afstandsbediening plaatsen	5

BEWERKING

■ De menu's bekijken	6
■ De TV op stand-by zetten	7
■ Plug & Play-functie	7
■ Het scherm bekijken	8

KANALEN BEHEREN

■ Het Kanalenmenu gebruiken	8
■ Kanalen beheren	11

BEELD AANPASSEN

■ Het beeldmenu configureren	13
■ Uw tv als een computermonitor (pc) gebruiken	15
■ De tv instellen voor uw pc	16

GELUID AANPASSEN

■ Het geluidsmenu configureren	17
■ De geluidsmodus selecteren	18

INSTELLINGEN

■ Het instellingenmenu gebruiken	19
--	----

INVOER / ONDERSTEUNING

■ Het Invoermenu gebruiken	22
■ Het Ondersteuningsmenu gebruiken	22

AANBEVELINGEN VOOR GEBRUIK

■ Teletekstfunctie	24
■ De standaard bevestigen	25
■ De muurbevestiging installeren	25
■ De Kensington-slot tegen diefstal gebruiken	26
■ Installatieruimte	26
■ De TV vastzetten aan de wand	27
■ Problemen oplossen	28
■ Specificaties	31

☐ Symbol



Opmerking



Knop Eenmaal
drukken



De toets
TOOLS



Indrukken

ALGEMENE INFORMATIE

Overzicht van het bedieningspaneel

- De vorm en kleur van het product kunnen variëren, afhankelijk van het model.
- U kunt een toets gebruiken door op de knoppen op het zijpaneel te drukken.

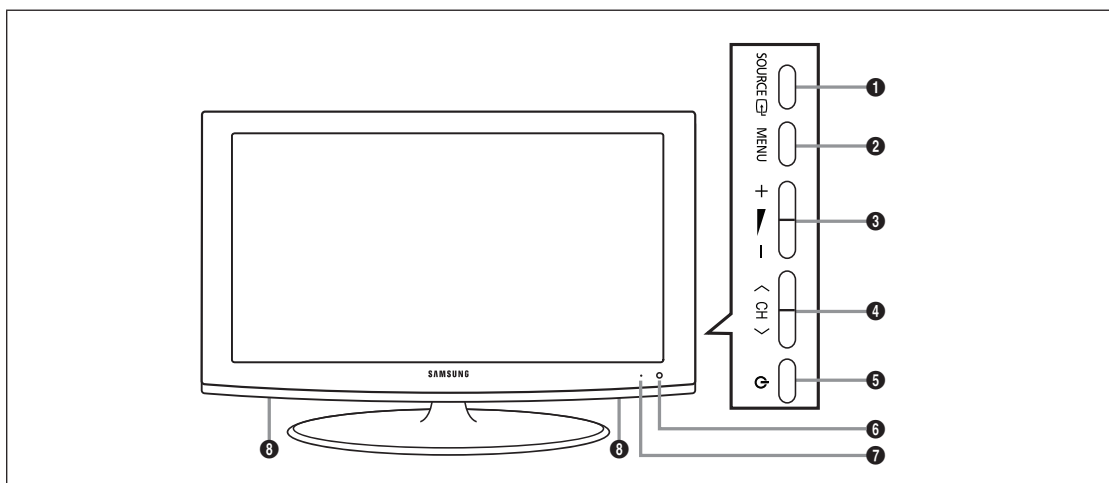

- SOURCE** : Schakelt tussen alle beschikbare invoerbronnen. Gebruik deze toets in het schermmenu zoals u de toets **ENTER** op de afstandsbediening gebruikt.
- MENU**: Druk op deze toets om een schermmenu met de functies van de TV te openen.
- ▲ +**: Druk op deze toets om het volume harder of zachter te zetten.
Gebruik de **— ▲ +**-toetsen in het schermmenu zoals u de toetsen **◀** en **▶** op de afstandsbediening gebruikt.
- < CH >**: Druk op deze toets om het kanaal te wijzigen. Gebruik de **< CH >**-toetsen in het schermmenu zoals u de toetsen **▼** en **▲** op de afstandsbediening gebruikt.
- ⏻ (Energie)**: Druk op deze knop om de TV aan of uit te zetten.
- AFSTANDSBEDIENINGSSENSOR**: Richt de afstandsbediening op dit punt van de TV.
- AAN/UIT-LAMPJE**: Als de stroom is ingeschakeld, knippert het lampje even en gaat het vervolgens uit. In de stand-by-modus blijft het aan.
- LUIDSPREKERS**

Accessoires



- Controleer of de volgende onderdelen bij uw LCD-TV zijn geleverd. Neem contact op met uw verkoper als er onderdelen ontbreken.
- Garantiekaart / Veiligheidsvoorschriften (niet beschikbaar op alle locaties)
- De vorm en kleur van het product kunnen variëren, afhankelijk van het model.

Overzicht van het aansluitpaneel

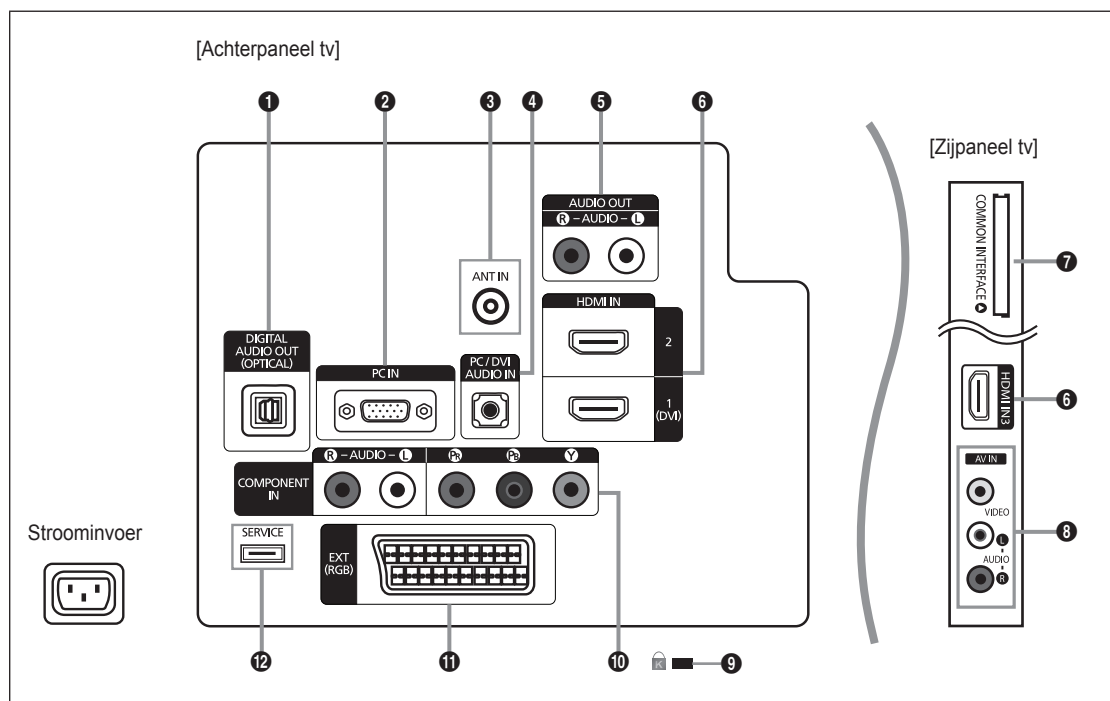

- ☑ De vorm en kleur van het product kunnen variëren, afhankelijk van het model.
- ☑ Controleer of de TV is uitgeschakeld wanneer u hierop een extern apparaat aansluit.
- ☑ Zorg bij het aansluiten van een extern apparaat ervoor dat de kleuren van de aansluiting en de kabel overeenkomen.

1 DIGITAL AUDIO OUT (OPTICAL)

- Maakt verbinding met een digitaal audio-element, zoals de ontvanger van een thuisbioscoop.
- ☑ Wanneer de HDMI IN-ingangen zijn aangesloten, voert de **DIGITAL AUDIO OUT (OPTICAL)**-aansluiting op de TV maar audio van twee kanalen uit. Als u audio voor kanaal 5.1 wilt horen, sluit u de optische aansluiting van de dvd- of Blu-ray-speler of aftakdoos/satellietontvanger rechtstreeks aan op een versterker of thuisbioscoop, en niet op de tv.

2 PC IN

- Aansluiting voor de video-uitvoer van uw computer.

3 ANT IN

- Maakt verbinding met een antenne of kabeltv-systeem.

4 PC / DVI AUDIO IN

- Aansluiting voor de audio-uitvoer van uw computer.
- DVI-audio-uitgangen voor externe apparaten.

5 AUDIO OUT [R-AUDIO-L]

- luit het ene uiteinde van RCA-audiokabels aan op de uitgangen **AUDIO OUT [R-AUDIO-L]** aan de achterzijde van de TV en het andere uiteinde op de corresponderende audio-ingangen van de versterker of de dvd-thuisbioscoop.

6 HDMI IN 1(DVI), 2, 3

- Maakt verbinding met de HDMI-aansluiting van een apparaat met HDMI-uitvoer.
- ☑ Voor een HDMI-naar-HDMI-verbinding is geen audioaansluiting nodig.
- ☑ Gebruik de **HDMI IN 1(DVI)**-aansluiting voor DVI-aansluiting op extern apparaat. Gebruik een DVI-naar-HDMI-kabel of een DVI-HDMI (DVI-naar-HDMI) voor video-aansluiting en de **PC / DVI AUDIO IN**-aansluitingen voor audio.
- ☑ U kunt ook de poorten gebruiken voor het verbinden van een pc.
- ☑ Wat is HDMI?

'Met HDMI' (High Definition Multimedia Interface) kunnen digitale videogegevens met een hoge definitie en meerdere kanalen met digitale audio worden verzonden.

De HDMI/DVI-uitgang ondersteunt een DVI-aansluiting op externe apparatuur met een geschikte kabel (niet meegeleverd).

Het verschil tussen HDMI en DVI is dat het HDMI-apparaat minder groot is, is voorzien van een functie voor HDCP-codering (High Bandwidth Digital Copy Protection) en digitale audio van meerdere kanalen ondersteunt.

- ☑ De TV geeft geluid en afbeeldingen mogelijk niet correct weer wanneer dvd-spelers/Blue-ray-spelers/aftakdozen/satellietontvangers zijn aangesloten die oudere HDMI-versies dan versie 1.3 ondersteunen. Wanneer u een oudere HDMI-kabel aansluit en er is geen geluid sluit u de HDMI-kabel aan op de **HDMI IN 1(DVI)**-aansluiting en sluit u de geluidskabels aan op de **PC / DVI AUDIO IN** aansluitingen achterop de TV. Als dit gebeurt, controleert u de HDMI-versie bij het bedrijf waar u de dvd-speler/Blue-ray-speler/aftakdoos/satellietontvanger hebt aangeschaft en vraagt u om een firmware-update. HDMI-kabels ouder dan versie 1.3 kunnen een slechte weergave veroorzaken of zorgen dat er helemaal geen beeld wordt weergegeven.

7 COMMON INTERFACE-sleuf

- Wanneer u bij sommige kanalen geen 'CI-kaart' hebt geplaatst, wordt 'Vervormd signaal' op het scherm weergegeven.
- De koppelingsgegevens met een telefoonnummer, de ID van de CI-kaart, de host-ID en andere informatie worden over ongeveer 2-3 minuten weergegeven. Neem contact op met uw serviceprovider als er een foutbericht wordt weergegeven.
- Wanneer de kanaalgegevens zijn geconfigureerd, wordt het bericht 'Update voltooid' weergegeven. Hiermee wordt aangegeven dat de kanaallijst nu is bijgewerkt.
- ☑ U moet een CI-kaart aanschaffen bij een lokale kabelaanbieder. Verwijder de CI-kaart door deze voorzichtig eruit te trekken, want de kaart kan beschadigen als u deze laat vallen.
- ☑ Plaats de CI-kaart in de richting die op de kaart staat gemarkeerd.
- ☑ De plaats van het **COMMON INTERFACE** -slot kan variëren afhankelijk van het model.
- ☑ CAM wordt niet ondersteund in sommige landen en regio's. Controleer dit bij uw geautoriseerde verkoper.

8 AV IN [VIDEO], [R-AUDIO-L]

- Sluit een RCA-kabel aan op geschikte externe audio- of videoapparatuur, zoals een videorecorder, dvd-speler of camcorder.
- Sluit RCA-geluidskabels aan op **[R-AUDIO-L]** op uw systeem en sluit de andere uiteinden van de kabels aan op de bijbehorende aansluitpunten van het A/V-apparaat.

9 KENSINGTON LOCK (afhankelijk van het model)

- Het Kensington-slot (optioneel) is een vergrendeling waarmee u het systeem fysiek kunt vastzetten voor gebruik in het openbaar. Als u een vergrendelingsapparaat wilt gebruiken, neemt u contact op met de leverancier bij wie u de tv hebt aangeschaft.
- ☑ De plaats van het Kensington-slot kan variëren afhankelijk van het model.

10 COMPONENT IN

- Sluit het ene uiteinde van de videokabels (optioneel) aan op de corresponderende uitgangen (Pr, Pb, Y) aan de achterzijde van de TV en het andere uiteinde op de corresponderende video-uitgangen van de DTV of dvd-speler.
- Als u de settopbox en DTV (of dvd-speler) tegelijk wilt aansluiten, sluit u eerst de settopbox op de DTV (of dvd-speler) aan en vervolgens de DTV (of dvd-speler) op de TV (Pr, Pb, Y).
- De Pr, Pb- en Y-uitgangen op uw apparatuur (DTV of dvd-speler) zijn in sommige gevallen voorzien van de aanduiding Y, B-Y en R-Y of Y, Cb en Cr.
- Sluit het ene uiteinde van RCA-audiokabels (optioneel) aan op **[R-AUDIO-L]** aan de achterzijde van de TV en het andere uiteinde op de corresponderende audio-uitgangen van de DTV of dvd-speler.

11 EXT (RGB)

Aansluiting	Invoer			Vermogen
	Video	Audio (L / R)	RGB	Video + Audio (L / R)
EXT	O	O	O	Alleen de TV-of DTV-uitgang is beschikbaar.

- Ingangen of uitgangen voor externe apparaten, zoals een videorecorder, dvd-speler, spelcomputer of videodiscspeler.

12 SERVICE

- Aansluiting voor software-upgrades.

Afstandsbediening

- ☑ U kunt de afstandsbediening gebruiken tot op een afstand van ongeveer 7 meter vanaf de tv.
- ☑ Fel licht kan de werking van de afstandsbediening beïnvloeden.
- ☑ De vorm en kleur van het product kunnen variëren, afhankelijk van het model.

- 1 **POWER** : Stand-by-toets voor de televisie.
- 2 **CIJFERTOETSEN** : Druk hierop om het kanaal te wijzigen.
- 3 **FAV.CH** : Druk op deze toets om naar uw favoriete kanalen te gaan.
- 4 **— ▲ +** : Druk op deze toets om het volume harder of zachter te zetten.
- 5 **SOURCE** : Druk op deze toets om de beschikbare videobronnen weer te geven en te selecteren.
- 6 **INFO** : Druk op deze toets om informatie weer te geven op het tv-scherm.
- 7 **TOOLS** : Gebruik deze toets om snel veelgebruikte functies te selecteren.
- 8 **CH LIST** : Geeft de lijst met kanalen weer op het scherm
- 9 **GEKLEURDE TOETSEN** : Gebruik deze toetsen in de **Kanalenlijst** enz.
- 11 **TV** : Selecteert rechtstreeks de TV-modus.
- 12 **PRE-CH** : Hiermee kunt u terugkeren naar het vorig kanaal waar u naar keek.
- 13 **MUTE** : Druk op deze toets om het geluid tijdelijk uit te schakelen.
- 14 **P ▲/P ▼** : Druk op deze toets om het kanaal te wijzigen.
- 15 **MENU** : Geeft het hoofdmenu weer

- 16 **GUIDE** : Elektronische programmagids (EPG) weergeven
- 17 **RETURN** : Terug naar het vorige menu
- 18 **OMHOOG ▲ / OMLAAG ▼ / LINKS ◀ / RECHTS ▶ / ENTER** : Gebruik deze toets om items op schermmenu's te selecteren en menuwaarden te wijzigen.
- 19 **EXIT** : Druk op deze toets om het menu te verlaten.
- 20 **SUBT.** : Digitale ondertiteling weergeven
- 21 **AD** : Selectie Audio Description.

Teletekstfuncties

- 5 : Teletekstmodus selecteren (LIST / FLOF)
- 6 : Teletekst tonen
- 7 : Weergaveformaat voor teletekst selecteren
- 8 : Teletekst opslaan
- 9 : Fasttext-onderwerp selecteren
- 10 : Wisselen tussen Teletekst, Dubbel of Mix.
- 11 : Teletekstweergave verlaten
- 12 : Teletekst-subpagina
- 14 : Volgende teletekstopagina
- 15 : Vorige teletekstopagina
- 15 : Teletekstindex
- 17 : Teletekst vastzetten
- 19 : Teletekst uitschakelen

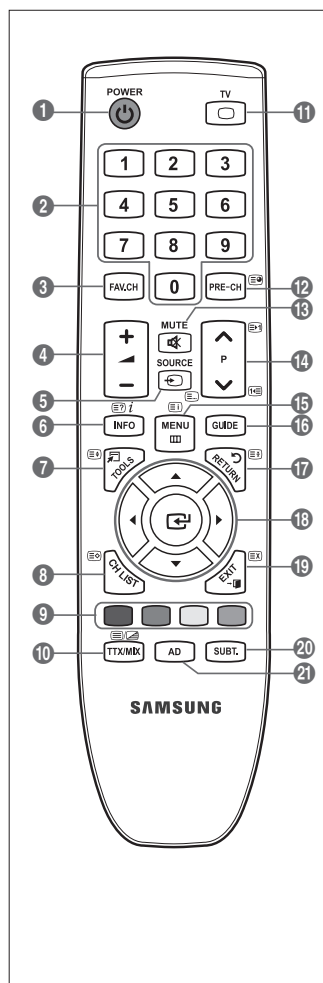

Batterijen in de afstandsbediening plaatsen

1. Open het klepje achter op de afstandsbediening met een opwaartse beweging zoals aangegeven in de afbeelding.
2. Plaats twee AAA-batterijen.
 - ☑ Zorg ervoor dat de '+' en '-' van de batterijen overeenkomen met de afbeelding in het vakje.
3. Plaats het klepje weer terug.
 - ☑ Verwijder de batterijen en bewaar deze op een koele, droge plaats indien u de afstandsbediening langere tijd niet gebruikt.
- ☑ Controleer het volgende als de afstandsbediening niet werkt:
 - Is de TV ingeschakeld?
 - Zijn de plus- en minpolen van de batterijen tegengesteld geplaatst?
 - Zijn de batterijen leeg?
 - Is er een stroomstoring of zit de stekker niet in het stopcontact?
 - Schijnt er vlakbij speciaal fluorescerend licht of neonlicht?

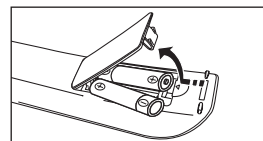

BEWERKING

De menu's bekijken

Voordat u de tv gebruikt, moet u de stappen hieronder volgen om in het menu verschillende functies te selecteren en bij te stellen.

1. Druk op de toets **MENU**.

Het hoofdmenu wordt op het scherm weergegeven. De linkerkant bevat pictogrammen: **Beeld, Geluid, Kanaal, Instellingen, Invoer, Toepassing, Ondersteuning**.

2. Druk op de toets **▲** of **▼** om een van de pictogrammen te selecteren.

Druk op de toets **◀** of **▶** om het submenu van het pictogram te openen.

3. Druk op de toets **▲** of **▼** om naar items in het menu te gaan.

Druk op de toets **ENTER**  om items in het menu in te voeren.



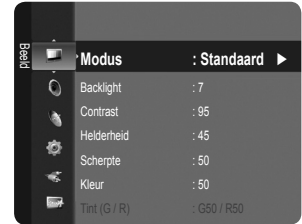

4. Druk op de toets **▲/▼/◀/▶** om te geselecteerde items aan te passen.

 Druk op de toets **RETURN** om naar het vorige menu te gaan.

5. Druk op de toets **EXIT** om het menu te verlaten.



De toetsen van de afstandsbediening gebruiken

Toets	Bewerking	Toets	Bewerking
MENU 	Geeft het hoofdmenu weer.	▲/▼/◀/▶/ ENTER 	Beweeg de cursor en selecteer een item.
RETURN 	Terug naar het vorige menu.		Selecteer het geselecteerde item.
EXIT 	Het menu verlaten.		Bevestig de instelling.

Voorbeeld: in het menu Picture de helderheid van de tv instellen

■ De helderheid op 80 zetten

1. Druk op de toets **MENU** om het menu weer te geven.

2. Druk op de toets **ENTER**  om **Beeld** te selecteren.

3. Druk op de toets **▲** of **▼** voor het selecteren van **Helderheid**.

4. Druk op de toets **ENTER** .

5. Druk op de toets **◀** of **▶** totdat de helderheid op 80 staat.



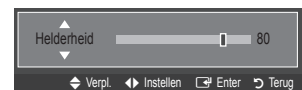
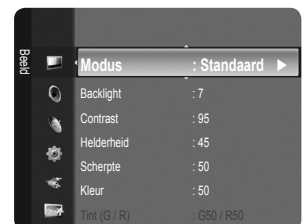
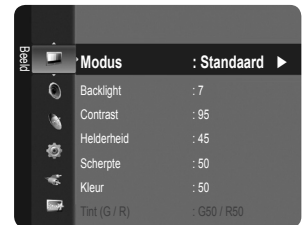

6. Druk op de toets **ENTER** .

 Druk op de toets **EXIT** om het menu te verlaten.

























De TV op stand-by zetten

U kunt de TV op stand-by zetten om het energieverbruik te verminderen. De stand-by-modus kan handig zijn als u even wilt stoppen met kijken (bijvoorbeeld tijdens het eten).



1. Druk op de **POWER** -toets op de afstandsbediening.
 -  Het beeld wordt uitgeschakeld en op uw tv gaat een stand-by-lampje branden.
2. Druk nogmaals op de **POWER** -toets.
 -  Laat de TV niet gedurende langere tijd op stand-by staan (zoals tijdens vakanties). Haal ook de stekker uit het stopcontact en ontkoppel de antenne.

Plug & Play-functie

Wanneer u de tv voor het eerst inschakelt, worden enkele basisinstellingen automatisch achtereenvolgens uitgevoerd.

1. Druk op de **POWER**-toets op de afstandsbediening. Het bericht **You can set the menu language** wordt weergegeven.
2. Selecteer de gewenste taal door op de toets **▲** of **▼** te drukken. Druk op de toets **ENTER**  om uw keuze te bevestigen.
3. Druk op de toetsen **◀** of **▶** om **Winkeldemo** of **Thuisgebruik** te selecteren en vervolgens op **ENTER** .
 -  Wij raden aan om de tv in te stellen op de modus **Thuisgebruik** voor het beste beeld in uw thuisomgeving.
 -  **Winkeldemo** is alleen bedoeld voor gebruik in winkels.
 -  Wanneer het apparaat per ongeluk is ingesteld op de modus **Winkeldemo** en u wilt terug naar **Thuisgebruik (Standaard)**: moet u op de volumeknop op de TV drukken. Wanneer het schermmenu voor het volume wordt weergegeven, drukt u vijf seconden op de toets **MENU** op de TV.
4. Druk op de toets **ENTER** . Selecteer het gewenste land door op de toets **▲** of **▼** te drukken. Druk op de toets **ENTER**  om uw keuze te bevestigen.
5. Druk op de toets **▲** of **▼** om **Ant** of **Kabel** te selecteren en druk vervolgens op de toets **ENTER** .
 -  **Ant**: Antennesignaal
 - Kabel**: Antennesignaal
6. Druk op de toets **▲** of **▼** om de kanaalbron te onthouden. Druk op de toets **ENTER**  om **Start** te selecteren.
 -  **Digitaal en Analoog**: digitale en analoge kanalen.
 - Digitaal**: Digitaal kanaal
 - Analoog**: Analoog kanaal
 -  Wanneer u de antennebron als **Kabel** instelt, kunt u de waarde voor een zoekopdracht voor digitale kanalen opgeven. Zie voor meer informatie **Kanaal** → **Automatisch opslaan**.
 -  Het zoeken van de kanalen start en eindigt automatisch.
 -  Druk op elk gewenst moment op de toets **ENTER**  om de opslagprocedure te onderbreken.
 -  Nadat alle beschikbare kanalen zijn opgeslagen, wordt het bericht **De modus Clock instellen** weergegeven.
7. Druk op de toets **ENTER** . Druk op de toets **▲** of **▼** om **Auto** te selecteren en druk vervolgens op de toets **ENTER** .
 -  Wanneer u **Handm.**, selecteert, wordt **Huidige datum en tijd instellen** weergegeven.
 -  Wanneer u een digitaal signaal hebt ontvangen, wordt de tijd automatisch ingesteld. Indien dit niet het geval is, kiest u **Handm.** om de klok in te stellen. (zie pagina 19)
8. De verbindingmethode voor de beste HD-kwaliteit wordt aangeboden. Druk na het bevestigen van de methode op de toets **ENTER** .
9. Het bericht **Veel kijkplezier** wordt weergegeven. Wanneer u klaar bent, drukt u op de toets **ENTER** .

Als u deze functie wilt resetten...

1. Druk op de toets **MENU** om het menu weer te geven. Druk op de toets **▲** of **▼** om **Instellingen** te selecteren en druk vervolgens op de toets **ENTER** .
2. Druk nogmaals op de toets **ENTER**  om **Plug & Play** te selecteren.
3. Voer uw viercijferige pincode in. De standaardpincode van een nieuw TV-toestel is **0-0-0-0**.
 -  Als u de pincode wilt wijzigen, gebruikt u de functie **PIN wijzigen**. (zie pagina 21)
 -  De functie **Plug & Play** is alleen in de tv-modus beschikbaar.





Het scherm bekijken

Op het scherm worden het huidige kanaal en de status van bepaalde audio-/video-instellingen weergegeven.

 Druk op de toets **INFO** om de informatie weer te geven.

Druk op de toets **INFO** op de afstandsbediening. Op de tv worden het kanaal, het type geluid en de status van bepaalde beeld- en geluidsinstellingen weergegeven.

- ▲, ▼: U kunt informatie over andere kanalen bekijken. Als u naar het huidige geselecteerde kanaal wilt gaan, drukt u op de toets **ENTER** .
- ◀, ▶: U kunt informatie over het gewenste programma op het huidige kanaal bekijken.

 Druk nogmaals op de toets **INFO** of wacht ongeveer 10 seconden. De weergave verdwijnt dan automatisch.

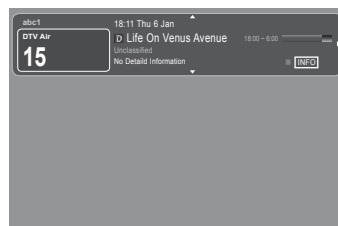

KANALEN BEHEREN

Het Kanalenmenu gebruiken

Land

 Het invoerscherm voor de pincode verschijnt. Voer uw viercijferige pincode in.

■ Analoogkanaal

U kunt het land voor analoge kanalen veranderen.

■ Digitaal kanaal

U kunt het land voor digitale kanalen veranderen.

Automatisch opslaan

U kunt scannen op de beschikbare frequentiebereiken (beschikbaarheid is afhankelijk van uw land). Automatisch toegewezen programmanummers komen mogelijk niet overeen met de feitelijke of gewenste programmanummers.

 Wanneer een kanaal is vergrendeld door de functie **Kinderslot**, verschijnt het invoerscherm voor de pincode.

■ Ant / Kabel

Antennebron onthouden

- **Digitaal en Analoog**: digitale en analoge kanalen.
- **Digitaal**: Digitaal kanaal
- **Analoog**: Analoog kanaal



Bij het selecteren van 'Kabel → Digitaal en Analoog' of 'Kabel → Digitaal'



Geef een waarde op voor het scannen van kabelkanalen.

- Zoekmodus → Volledig / Netwerk / Snel

Snel

- **Netwerk-ID**: Toont de identificatiecode van het netwerk.
- **Frequentie**: Geeft de frequentie voor het kanaal weer. (Verschilt per land)
- **Modulatie**: Geeft de beschikbare modulatiewaarden weer.
- **Symboolsnelheid**: Geeft de beschikbare symbol rates weer.

 Scant op alle kanalen met actieve uitzendstations en slaat deze op in het geheugen van de TV.

 Als u Automatisch opslaan wilt stoppen, drukt u op de toets **ENTER** .

Het bericht **Autom. program. stoppen?** wordt weergegeven.

Selecteer **Ja** door op de toets ◀ of ▶ te drukken en druk vervolgens op de toets **ENTER** .

Handm. opslaan

- Scant handmatig op een kanaal en slaat het op in het geheugen van de TV.
- Wanneer een kanaal is vergrendeld door de functie **Kinderslot**, verschijnt het invoerscherm voor de pincode.

■ Digitaal kanaal

Handmatig opslaan voor digitale kanalen.

- Digitaal kanaal** is alleen beschikbaar in DTV-modus.
 - **Kanaal**: stel het kanaalnummer in met behulp van de toetsen **▲**, **▼** of met de cijfertoetsen **(0-9)**.
 - **Frequentie**: stel de frequentie in met behulp van de cijfertoetsen.
 - **Bandbreedte**: stel de bandbreedte in met behulp van de toetsen **▲**, **▼** of met de cijfertoetsen **(0-9)**.
- Zodra dit is voltooid, worden de kanalen in de kanalenlijst bijgewerkt.

■ Analoogekanaal

Handmatig opslaan voor analoge kanalen.

- **Prog.** (Programmanummer dat aan een kanaal wordt toegewezen): stel het programmanummer in met behulp van de toetsen **▲**, **▼** of met de cijfertoetsen **(0-9)**.
- **Kleursysteem** → **Auto/PAL/SECAM/NTSC4.43**: stelt de waarde van het kleursysteem in met behulp van de toets **▲** of **▼**.
- **Geluidssysteem** → **BG/DK/IL**: stelt de waarde van het geluidssysteem in met behulp van de toets **▲** of **▼**.
- **Kanaal** (Als u het nummer weet van het kanaal dat u wilt opslaan): Druk op de toets **▲** of **▼** om **C** (antennekanaal) of **S** (kabelkanaal) te selecteren. Druk op de toets **▶**, druk vervolgens op de toetsen **▲**, **▼** of op de cijfertoetsen **(0-9)** om het gewenste nummer te selecteren.
 - U kunt het kanaalnummer ook direct selecteren door de cijfertoetsen **(0-9)** in te drukken.
 - Als er geen geluid is of als het geluid is vervormd, selecteert u nogmaals de gewenste geluidsstandaard.
- **Zoeken** (Als u de kanaalnummers niet weet): druk op de toets **▲** of **▼** om met zoeken te beginnen. De tuner scant het frequentiebereik totdat het eerste kanaal of het door u geselecteerde kanaal in beeld komt.
- **Opslaan** (Het kanaal en het bijbehorende programmanummer opslaan): instellen op **OK** door de toets **ENTER** in te drukken.
- Kanaalmodus**
 - **P** (Programmamodus): als u klaar bent met instellen, zijn de zendstations die u kunt ontvangen, toegewezen aan de positienummers P00 tot P99. In deze modus kunt u een kanaalnummer selecteren door het positienummer in te toetsen.
 - **C** (Antennekanaalmodus): in deze modus kunt u een kanaal selecteren door het nummer in te toetsen dat aan het zendstation is toegewezen.
 - **S** (Kabelkanaalmodus): in deze stand kunt u een kanaal selecteren door het nummer in te toetsen dat aan het kabelkanaal is toegewezen.

Zoekoptie voor kabel (afhankelijk van het land)

Hiermee worden extra zoekopties ingesteld zoals de frequentie en de Symbolsnelheid voor het zoeken naar een kabelnetwerk.

- **Frequentie (Start ~ Stop)**: Geeft de frequentie voor het kanaal weer.
- **Modulatie**: Geeft de beschikbare modulatiewaarden weer.
- **Symbolsnelheid**: Geeft de beschikbare symbol rates weer.

Gids voor Nu en Morgen / Volledige gids

De EPG (elektronische programmagids)-informatie wordt verstrekt door de kabelaanbieders. Programmavermeldingen kunnen leeg of verouderd zijn ten gevolge van de informatie die voor een bepaald kanaal wordt uitgezonden. De weergave wordt dynamisch bijgewerkt zodra nieuwe informatie beschikbaar is.

- Zie de beschrijvingen op pagina 10 voor de uitgebreide procedures voor het gebruik van de **Gids voor Nu en Morgen** en **Volledige gids**.
- U kunt het gidsmenu ook laten weergeven door simpelweg op de toets **GUIDE** te drukken. (Raadpleeg de beschrijvingen om de **Standaardgids** te configureren.)

■ Gids voor Nu en Morgen

Voor de zes kanalen in de linkerkolom wordt informatie over het huidige en volgende programma weergegeven.

■ Volledige gids

hiermee geeft u de programma-informatie weer als segmenten die per uur zijn gesorteerd. Er wordt programma-informatie voor twee uur weergegeven waarin u in tijd vooruit of achteruit kunt bladeren.

Standaardgids → Gids voor Nu en Morgen / Volledige gids

U kunt ofwel de **Gids voor Nu en Morgen** of de **Volledige gids** laten weergeven wanneer u de toets **GUIDE** op de afstandsbediening indrukt.

Kanalenlijst

Raadpleeg de 'Kanalen beheren'-instructies voor de uitgebreide procedures voor het gebruik van de **Channel List**.

U kunt deze opties eenvoudig selecteren door op de toets **CH LIST** op de afstandsbediening te drukken.

Kanaalmodus

Wanneer u de toets **P** / indrukt, worden de kanalen in de geselecteerde kanaallijst gewisseld.

Toegev. kan.

kanalen worden in de lijst opgeslagen kanalen gewisseld.

Favorietekanal.

kanalen worden in de lijst favoriete kanalen gewisseld.

Fijnafstemming

Als de ontvangst goed is, hoeft u het kanaal niet verder af te stellen omdat dat tijdens het zoeken en opslaan automatisch is gebeurd. Is het signaal echter zwak of vervormd, dan kunt u het kanaal handmatig fijner afstemmen.

- Opgeslagen kanalen die handmatig fijner zijn afgesteld, zijn gemarkeerd met een asterisk * rechts van het kanaalnummer in de kanaalbalk.
- Wanneer u de fijnafstemming wilt resetten, selecteert u **Reset** door op de toets **▲** of **▼** te drukken en vervolgens op de toets **ENTER** te drukken.
- Alleen analoge tv-kanalen kunnen fijn worden afgestemd.

De Gids voor Nu en Morgen / Volledige gids

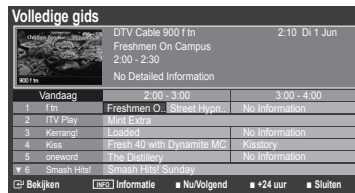
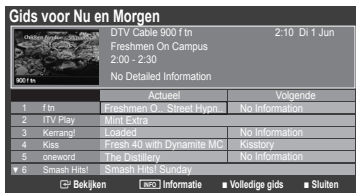

Wat wilt u doen?	Zo moet het:
Een programma in de EPG-lijst bekijken	Selecteer een programma door op de toets ▲ , ▼ , ◀ , ▶ te drukken.
De gids verlaten	Druk op de blauwe toets
Wanneer het volgende programma wordt geselecteerd, is dit gepland terwijl het klokpictogram wordt weergegeven. Wanneer de toets ENTER opnieuw wordt ingedrukt, druk dan op de ◀ , ▶ -toets om Progr. annuleren te selecteren. De planning wordt geannuleerd en het klokpictogram verdwijnt.	
Programma-informatie weergeven	Selecteer het gewenste programma door op de toets ▲ , ▼ , ◀ , ▶ te drukken. Druk vervolgens op de toets INFO wanneer het door u gekozen programma wordt geselecteerd. De programmatitel bevindt zich boven het midden van het scherm.
Klik op de toets INFO voor uitgebreide informatie. De gedetailleerde informatie bevat het kanaalnummer, de speelduur, de statusbalk, de leeftijdsbeperking, de videokwaliteit (HD/SD), geluidsmodi, ondertiteling of teletekst, talen voor ondertiteling of teletekst, en een korte samenvatting van het geselecteerde programma. "..." wordt weergegeven als de samenvatting te lang is.	
Schakelen tussen Gids voor Nu en Morgen en Volledige gids	Druk herhaaldelijk op de rode toets.
In Volledige gids	
Hiermee bladert u snel terug (24 uur).	Druk herhaaldelijk op de groene toets.
Hiermee bladert u snel vooruit (24 uur).	Druk herhaaldelijk op de gele toets.

Kanalen beheren

Met dit menu kunt u favoriete kanalen toevoegen of verwijderen en de programmagids voor digitale uitzendingen gebruiken.

■ Alle kanalen

Toont alle momenteel beschikbare kanalen.

■ Toegevoegde kanalen

Toont alle toegevoegde kanalen.

■ Voorkeurskanalen

Toont alle favoriete kanalen.

 Druk op de afstandsbediening op de toets **FAV.CH** om de favoriete kanalen die u hebt ingesteld te selecteren.

■ Geprogrammeerd

Toont alle momenteel gereserveerde programma's.

 Selecteer een kanaal in het scherm **Alle kanalen**, **Toegevoegde kanalen** of **Voorkeurskanalen** door op de toetsen **▲ / ▼** te drukken en door op de toets **ENTER**  te drukken. Vervolgens kunt u naar het geselecteerde kanaal kijken.

 **De gekleurde toetsen met de Channel List gebruiken**







– Rood (**Type kanaal**): Schakel tussen **TV, Radio, Data / overig** en **Alles**.

– Groen (**Zoom**): Vergroot of verkleint een kanaalnummer.

– Geel (**Keuze**): Selecteert meerdere kanaallijsten. U kunt de functies toevoegen / Verwijderen, Toevoegen als Favoriet / Verw. uit Favorieten of Vergrend./ Slot uit tegelijkertijd voor meerdere kanalen uitvoeren. Selecteer de gewenste kanalen. Druk op de gele toets om alle geselecteerde kanalen tegelijkertijd te selecteren. Het symbool  verschijnt links van de geselecteerde kanalen.

– **TOOLS (Extra)**: Het menu **Verwijderen** (of **Toevoegen**), **Toevoegen als Favoriet** (of **Verw. uit Favorieten**), **Vergrend.** (of **Slot uit**), **Timerweergave**, **Kanaalnaam bewerken**, **Sorteren**, **Kanaalnummer wijzigen**, **Alles select.** (of **Niets select.**), **Automatisch opslaan** wordt weergegeven. (De optiemenu's kunnen verschillen, afhankelijk van de situatie.)

 **Pictogrammen kanaalstatus worden weergegeven**

-  : Een analoog kanaal.
-  : Selecteer een kanaal door op de gele toets te drukken.
-  : Een kanaal als favoriet instellen.
-  : Een programma dat momenteel wordt uitgezonden.
-  : Een vergrendeld kanaal.
-  : Een gereserveerd programma

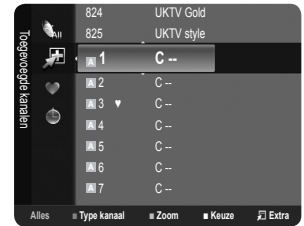

Optiemenu kanaallijst (in Alle kanalen/Toegevoegde kanalen/Voorkeurskanalen)

 Druk op de toets **TOOLS** om de menuoptie te gebruiken.

 Menuopties kunnen, afhankelijk van de kanaalstatus, verschillen.

■ Toevoegen / Verwijderen

U kunt een kanaal toevoegen of verwijderen uit de weergave van de door u gewenste kanalen.

 Alle verwijderde kanalen worden getoond op het menu **Alle kanalen**.

 Een grijs gekleurd kanaal geeft aan dat het kanaal is verwijderd.

 Het menu **Toevoegen** verschijnt alleen bij verwijderde kanalen.

 U kunt ook op dezelfde manier een kanaal verwijderen uit het menu **Toegevoegde kanalen** of **Voorkeurskanalen**.

■ Toevoegen als Favoriet / Verw. uit Favorieten

U kunt kanalen die u veelvuldig bekijkt, instellen als favorieten.

 Druk op de toets **TOOLS** om het menu **Extra** weer te geven. U kunt ook items aan uw favorieten toevoegen (of daaruit verwijderen) door **Extra** → **Toevoegen als Favoriet** (of **Verw. uit Favorieten**) te selecteren.

 Het symbool  wordt weergegeven en het kanaal wordt ingesteld als favoriet.

 Alle favoriete kanalen worden getoond op het menu **Voorkeurskanalen**.

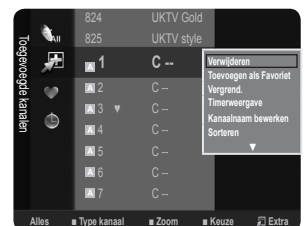

■ Vergrend. / Slot uit

U kunt een kanaal vergrendelen, zodat het kanaal niet geselecteerd en bekeken kan worden. Deze functie is alleen beschikbaar wanneer **Kinderslot** is ingesteld op **Aan**. (zie pagina 21)

- ☑ Het invoerscherm voor de pincode verschijnt. Voer uw viercijferige pincode in.
- ☑ De standaardpincode van een nieuw TV-toestel is **0-0-0-0**. U kunt de pincode wijzigen door **PIN wijzigen** uit het menu te selecteren.
- ☑ Het symbool  wordt weergegeven en het kanaal wordt vergrendeld.

■ Timerweergave

Wanneer u een programma dat u wilt bekijken, reserveert, schakelt het kanaal automatisch naar het gereserveerde kanaal in de kanaallijst, zelfs wanneer u een naar een ander kanaal kijkt. Stel eerst de huidige tijd in om een programma te reserveren. (Zie pagina 19)

- ☑ Alleen kanalen in het geheugen kunnen worden gereserveerd.
- ☑ U kunt dag, maand, jaar, uur of minuut ook rechtstreeks met de cijfertoetsen op de afstandsbediening instellen.
- ☑ Een programma reserveren wordt getoond in het menu **Geprogrammeerd**.

☑ **Digitale programmagids en kijkreservering**

Wanneer een digitaal kanaal is geselecteerd en u op de toets ► drukt, verschijnt de programmagids voor het kanaal. U kunt een programma reserveren volgens de hierboven beschreven procedures.

■ Kanaalnaam bewerken (alleen analoge kanalen)

Kanalen kunnen worden voorzien van een aanduiding, zodat de corresponderende letters verschijnen wanneer het kanaal wordt geselecteerd.

- ☑ De namen van de digitale zendkanalen worden automatisch toegewezen en kunnen niet van een aanduiding worden voorzien.

■ Kanaalnummer wijzigen (alleen digitale kanalen)

U kunt het kanaalnummer ook bewerken door op de cijfertoetsen op de afstandsbediening te drukken.

■ Sorteren (alleen analoge kanalen)

Hiermee kunt u de programmanummers van de opgeslagen kanalen wijzigen. Deze bewerking kan nodig zijn na gebruik van de functie kanalen automatisch opslaan.

■ Alles select. / Niets select.

- **Alles select.:** u kunt alle kanalen in de kanalenlijst selecteren.
- **Niets select.:** U kunt de selectie van alle kanalen uitschakelen.
- ☑ U kunt alleen **Niets select.** kiezen wanneer er een kanaal is geselecteerd.

■ Automatisch opslaan

- ☑ Zie pagina 8 voor meer informatie over het instellen.
- ☑ Wanneer een kanaal is vergrendeld door de functie **Kinderslot**, verschijnt het invoerscherm voor de pincode.

Optiemenu Channel List (in Programmed)

U kunt een reservering bekijken, bewerken of verwijderen.

- ☑ Druk op de toets **TOOLS** om de menuoptie te gebruiken.

■ Info wijzigen

Selecteren om een reservering te bekijken.

■ Progr. annuleren

Selecteren om een reservering te annuleren.

■ Informatie

Selecteren om een kijkreservering weer te geven. (U kunt de reserveringsinformatie ook wijzigen.)

■ Alles select.

Alle gereserveerde programma's selecteren.



BEELD AANPASSEN

Het beeldmenu configureren

❑ Modus

U kunt het beeld selecteren dat het beste overeenkomt met uw wensen.

 Druk op de toets **TOOLS** om het menu **Extra** weer te geven. U kunt de beeldmodus **Beeldmodus** te selecteren.

■ Dynamisch

Hiermee stelt u het beeld in voor hoge definitie in een lichte ruimte.

■ Standaard

Hiermee stelt u het beeld in voor optimale weergave in een normale omgeving.

■ Film

Hiermee stelt u het beeld in voor weergave van films in een donkere ruimte.

❑ Backlight / Contrast / Helderheid / Scherpste / Kleur / Tint (G/R)

Uw tv heeft verschillende instelmogelijkheden waarmee u de beeldkwaliteit kunt beheren.

- **Backlight:** hierdoor wordt de helderheid van de LCD-achtergrondverlichting aangepast.
- **Contrast:** hierdoor wordt het contrastniveau aangepast.
- **Helderheid:** hierdoor wordt de helderheid van het beeld aangepast.
- **Scherpte:** hierdoor wordt de randdefinitie van het beeld aangepast.
- **Kleur:** hierdoor wordt de kleurintensiteit van het beeld aangepast.
- **Tint (G/R):** hierdoor wordt de tint van de kleur van het beeld aangepast.

 Selecteer eerst een beeldmodus die u wilt aanpassen. De aangepaste waarden worden voor iedere beeldmodus aangepast.

 Wanneer u wijzigingen aanbrengt bij **Backlight, Contrast, Helderheid, Scherpste, Kleur** of **Tint (G/R)**, wordt de OSD dienovereenkomstig aangepast.

 In analoog **TV-, Ext.- en AV-**modi van het PAL-systeem kunt u de functie **Tint (G/R)** niet gebruiken.

 In de pc-modus kunt u alleen wijzigingen aanbrengen in **Backlight, Contrast** en **Helderheid**.

 De instellingen voor elk extern apparaat dat u hebt aangesloten op een ingang op de tv kunnen worden aangepast en opgeslagen.

 De hoeveelheid verbruikte energie kan sterk worden verminderd als de helderheid van het beeld wordt teruggebracht. Zo worden de algemene verbruikskosten ook lager.

❑ Geavanceerde instellingen

Bij deze nieuwe Samsung-tv kunt u zelfs meer precieze beeldinstellingen maken dan bij voorgaande modellen. Zie hieronder voor het gedetailleerd instellen van het beeld.

 **Geavanceerde instellingen** zijn alleen beschikbaar in de modi **Standaard** en **Film**.

 In de pc-modus kunt u alleen wijzigingen aanbrengen in **Gamma** en **Witbalans** van de items uit het menu **Geavanceerde instellingen**.

■ Zwarttinten → Uit / Donker / Donkerder / Donkerst

U kunt het zwartniveau op het scherm selecteren om de schermdiepte aan te passen.

■ Dynamisch contrast → Uit / Laag / Middel / Hoog

U kunt het schermcontrast aanpassen zodat u een optimaal contrast verkrijgt.

■ Gamma

U kunt de intensiteit van de primaire kleuren aanpassen (rood, groen, blauw).

■ Kleurruimte

Color Space is een kleurenmatrix opgebouwd uit rood, groen en blauw. Selecteer de Color Space van uw voorkeur om een zo natuurgetrouw mogelijke kleurweergave te verkrijgen.

- **Eigen:** Native Colour Space biedt diepe en levendige kleurnuances.
- **Auto:** bij de instelling Auto worden de kleuren automatisch en natuurlijk aangepast op basis van de programmabron.

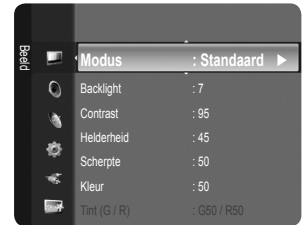

■ Witbalans

U kunt de kleurtemperatuur aanpassen voor meer natuurlijke beeldkleuren.

- **R-basis / G-basis / B-basis / R-niveau / G-niveau / B-niveau:** U kunt alleen de kleurtemperatuur in de lichte gebieden bijstellen door de waarden voor R, G, B te wijzigen. Alleen aanbevolen voor gevorderde gebruikers.
- **Reset:** de fabrieksinstellingen van de aangepaste witbalans worden hersteld.

■ Huidkleur

U kunt de roze huidskleurtinten in het beeld benadrukken.

- ☑ Als u de waarde van de aanpassing wijzigt, wordt het aangepaste scherm vernieuwd.

■ Randverbetering → Uit / Aan

U kunt randen van objecten benadrukken in het beeld.

□ Afbeeldingsopties

- ☑ In pc-modus kunt u alleen in de opties voor **Kleur tint** en **Formaat** uit de items in de **Afbeeldingsopties** wijzigingen aanbrengen.

■ Kleur tint → Koel / Normaal / Warm1 / Warm2

U kunt kiezen welke kleurtint u het prettigst vindt.

- ☑ De instellingen voor elk extern apparaat dat u hebt aangesloten op een ingang op de tv kunnen worden aangepast en opgeslagen.
- ☑ **Warm1** of **Warm2** is alleen ingeschakeld in de modus **Film**.

■ Afmet

U kunt het beeldformaat selecteren dat het beste overeenkomt met uw wensen.

- ☑ Druk op de toets **TOOLS** om het menu **Extra** weer te geven. U kunt de beeldgrootte ook instellen door **Extra** → **Beeldformaat** te selecteren.

- **Auto-breed:** Hierdoor wordt het beeldformaat automatisch aangepast aan het beeldformaat **16:9**.
- **16:9:** hiermee stelt u het beeldformaat in op 16:9, geschikt voor dvd's of breedbeelduitzendingen.
- **Breedbeeldzoom:** Vergroot het formaat van het beeld verder dan 4:3.
- **Zoom:** hiermee vergroot u het 16:9-breedbeeldformaat (in verticale richting) zodat het in het beeld past.
- **4:3:** dit is de standaardinstelling voor een videofilm of bij normale uitzendingen.
- **Volledig scherm:** Gebruik deze functie om het volledige, niet-afgekapt beeld weer te geven wanneer er een HDMI- (720p / 1080i) of Component-sigitaal (1080i) wordt ontvangen.

- ☑ Afhankelijk van de ingangsbron kunnen de opties voor beeldformaat variëren.
- ☑ De beschikbare onderdelen kunnen, afhankelijk van de geselecteerde modus, verschillen.
- ☑ In de pc-modus kunnen alleen de modi **16:9** en **4:3** worden aangepast.
- ☑ De instellingen voor elk extern apparaat dat u hebt aangesloten op een ingang op de tv kunnen worden aangepast en opgeslagen.
- ☑ Er kan tijdelijke beeldretentie optreden wanneer er langer dan twee uur een statisch beeld op de tv wordt weergegeven.
- ☑ **Breedbeeldzoom:** Druk op de toets ► om **Positie** te selecteren en druk vervolgens op de toets **ENTER** . Gebruik de toets ▲ of ▼ om het scherm naar boven of beneden te verplaatsen. Druk vervolgens op de toets **ENTER** .
- ☑ **Zoom:** Druk op de toets ► om **Positie** te selecteren en druk vervolgens op de toets **ENTER** . Gebruik de toets ▲ of ▼ om het beeld naar boven of beneden te verplaatsen. Druk vervolgens op de toets **ENTER** . Druk op de toets ► om **Formaat** te selecteren en druk vervolgens op de toets **ENTER** . Druk op de toets ▲ of ▼ om het beeldformaat in verticale richting te vergroten of te verkleinen. Druk vervolgens op de toets **ENTER** .
- ☑ Na het selecteren van **Volledig scherm** in de modus HDMI (1080i) of Component (1080i): Selecteer **Positie** door op de toets ◀ of ▶ te drukken. Gebruik de toetsen ▲, ▼, ◀ of ▶ om de afbeelding te verplaatsen.
Reset: Druk op de toets ◀ of ▶ om **Reset** te selecteren en druk vervolgens op de toets **ENTER** . U kunt de instelling initialiseren.
- ☑ Als u de functie **Volledig scherm** gebruikt met eeningangssigitaal HDMI 720p, wordt 1 kaderlijn verwijderd aan de bovenkant, onderkant, linkerkant en rechterkant zoals in de functie Overscan.

■ Schermmodus → 16:9 / Breedbeeldzoom / Zoom / 4:3

Wanneer u het beeldformaat op een tv met een breedte van 16:9 instelt op **Auto-breed**, kunt u het gewenste beeldformaat instellen op 4:3 WSS (Wide Screen Service) of niets. Omdat er voor elk land in Europa een ander beeldformaat geldt, is deze functie bedoeld om het juiste beeldformaat te kiezen.

- **16:9:** stelt het beeld in op de 16:9 breedbeeldmodus.
- **Breedbeeldzoom:** Vergroot het formaat van het beeld verder dan 4:3.
- **Zoom:** hiermee vergroot u het beeld verticaal op het scherm.
- **4:3:** stelt het beeld in op de 4:3 normale modus.
- ☑ Deze functie is alleen beschikbaar in de modus **Auto-breed**.
- ☑ Deze functie is niet beschikbaar in de modus **PC**, **Component** of **HDMI**.

■ **Dig. ruisfilter** → **Uit / Laag / Middel / Hoog / Auto**

Als het ontvangen tv-signaal zwak is, kunt u de functie Digital Noise Reduction activeren om statische ruis en eechoebelden die mogelijk op het scherm verschijnen, te verminderen.

Als het signaal zwak is, selecteert u één van de andere opties totdat de afbeelding het best wordt weergegeven.

■ **HDMI-zwartniveau** → **Normaal / Laag**

U kunt direct het zwartniveau op het scherm selecteren om de schermdiepte aan te passen.

Deze functie is alleen beschikbaar wanneer de externe ingang is verbonden met HDMI (RGB-signalen).

■ **Filmmodus** → **Uit / Auto**

De tv kan worden ingesteld om filmsignalen van alle bronnen automatisch te herkennen en te verwerken en om het beeld aan te passen voor optimale kwaliteit.

Filmmodus wordt ondersteund in TV, AV, COMPONENT(480i / 1080i) en HDMI(480i / 1080i).

Beeld resetten → **Beeldmodus resetten / Annuleren**

Hiermee reset u alle fabrieksinstellingen.

Selecteer een beeldmodus om te resetten. Het resetten wordt voor elke beeldmodus uitgevoerd.

- **Beeldmodus resetten:** De huidige beeldwaarden worden vervangen door de standaardwaarden.

Uw tv als een computermonitor (pc) gebruiken

Software configureren (gebaseerd op Windows XP)

Hieronder ziet u de Windows-beeldscherminstellingen voor een standaardcomputer. De vensters op uw computer kunnen enigszins afwijken, afhankelijk van de versie van Windows en de geïnstalleerde videokaart. Maar ook dan zijn in de meeste gevallen dezelfde basisinstallatiegegevens van toepassing. (Neem contact op met de computerfabrikant of Samsung-leverancier als dit niet het geval is.)

1. Klik eerst op het 'configuratiescherm' in het menu Start van Windows.
2. Wanneer het venster configuratiescherm verschijnt, klikt u op 'Beeldscherm' om een dialoogvenster voor het beeldscherm te openen.
3. Wanneer het configuratiescherm verschijnt, klikt u op 'Weergave' om een dialoogvenster voor het beeldscherm te openen.
4. Selecteer het tabblad 'Instellingen' in het dialoogvenster.
Geef de juiste resolutie voor de monitor op: Optimaal: 1360 x 768 pixels
Als het dialoogvenster een optie bevat voor het instellen van de verticale frequentie, is de juiste waarde '60' of '60 Hz'. Klik anders op 'OK' om het dialoogvenster te sluiten.

Weergavemodi

Zowel de beeldpositie als de beeldgrootte varieert afhankelijk van het type monitor en de bijbehorende resolutie. De resoluties in de tabel worden aangeraden.

D-Sub en HDMI/DVI Invoer

Modus	Resolutie	Horizontale frequentie (KHz)	Verticale frequentie (Hz)	Pixel Clockfrequentie (MHz)	Sync-polariteit (H / V)
IBM	640 x 350	31,469	70,086	25,175	+/-
	720 x 400	31,469	70,087	28,322	-/+
MAC	640 x 480	35,000	66,667	30,240	-/-
	832 x 624	49,726	74,551	57,284	-/-
VESA CVT	720 x 576	35,910	59,950	32,750	-/+
	1280 x 720	44,772	59,855	74,500	-/+
	1280 x 720	56,456	74,777	95,750	-/+
VESA DMT	640 x 480	31,469	59,940	25,175	-/-
	640 x 480	37,500	75,000	31,500	-/-
	640 x 480	37,861	72,809	31,500	-/-
	800 x 600	37,879	60,317	40,000	+/+
	800 x 600	46,875	75,000	49,500	+/+
	800 x 600	48,077	72,188	50,000	+/+
	1024 x 768	48,363	60,004	65,000	-/-
	1024 x 768	56,476	70,069	75,000	-/-
	1024 x 768	60,023	75,029	78,750	+/+
1360 x 768	47,712	60,015	85,500	+/+	
VESA GTF	1280 x 720	52,500	70,000	89,040	-/+

- Bij gebruik van de HDMI/DVI-kabelverbinding, moet u de **HDMI IN 1(DVI)** -aansluiting gebruiken.
- De interlace-modus wordt niet ondersteund.
- De tv werkt mogelijk niet normaal als een afwijkend videoformaat wordt geselecteerd.
- De Separate- en Composite-modi worden ondersteund. SOG wordt niet ondersteund.

De tv instellen voor uw pc

- Vooraf instellen:** druk op de toets **SOURCE** om de pc-modus te selecteren.

Autom. afstellen

Via Autom. afstellen wordt het pc-scherm van de tv automatisch aangepast op het binnenkomende pc-videosignaal. De waarden voor fijnheid, grofheid en positie worden automatisch aangepast.

- Deze functie is niet beschikbaar in de DVI-HDMI-modus.
- Druk op de toets **TOOLS** om het menu **Extra** weer te geven. U kunt Autom. afstellen ook instellen door **Extra** → **Autom. afstellen** te kiezen.



Scherm

Grof / Fijn

U past de beeldkwaliteit aan om beeldruis te verwijderen of te verminderen. Als de ruis niet verdwijnt door het kanaal nauwkeurig af te stemmen, stel dan de frequentie zo goed mogelijk in (**Grof**) en voer opnieuw de instelling Fine-tune uit. Stel het beeld opnieuw in het midden van het scherm in nadat de ruis is verminderd.

Positie pc

Pas de positie van het pc-scherm aan als deze niet gelijk is aan het tv-scherm. Druk op de toets **▲** of **▼** om de verticale positie aan te passen. Druk op de toets **◀** of **▶** om de horizontale-positie aan te passen.

Beeld resetten

U kunt alle beeldinstellingen vervangen door fabrieksinstellingen.

GELUID AANPASSEN

Het geluidsmenu configureren

Modus → Standaard / Muziek / Film / Heldere spraak / Aangepast

U kunt een geluidsmodus selecteren die bij uw persoonlijke voorkeuren past.

Druk op de toets **TOOLS** om het menu **Extra** weer te geven. U kunt het geluid ook instellen door **Extra** → **Geluidmodus** te selecteren.

■ Standaard

Selecteert de normale geluidsmodus.

■ Muziek

Geeft voorrang aan muziek ten opzichte van stemmen.

■ Film

Geeft optimaal geluid voor films.

■ Heldere spraak

Geeft voorrang aan stemmen ten opzichte van muziek.

■ Aangepast

Herstelt uw aangepaste geluidsinstellingen.

Toonregeling

U kunt de geluidsinstellingen aanpassen aan uw persoonlijke voorkeuren.

■ Modus

U kunt een geluidsmodus selecteren die bij uw persoonlijke voorkeuren past.

■ Balans

Regelt de balans tussen de linker- en de rechterspeakers.

■ 100Hz / 300Hz / 1KHz / 3KHz / 10KHz (Aanpassing bandbreedte)

Het niveau van verschillende bandbreedtes aanpassen

■ Reset

Standaardinstellingen van de equalizer resetten.

SRS TruSurround HD → Uit / Aan

TruSurround HD is een gepatenteerde SRS-technologie die het probleem oplost dat ontstaat wanneer 5,1-multikanaalgeluid via twee luidsprekers wordt afgespeeld. TruSurround produceert een meeslepend, virtueel surroundgeluid via ieder afspeelsysteem met twee luidsprekers, waaronder ook interne luidsprekers van de televisie. Het is volledig compatibel met alle vormen van multichannel.

Gesproken taal (alleen digitale kanalen)

U kunt de standaardwaarde voor audiotalen wijzigen. Hiermee geeft u de taal informatie voor het inkomende signaal weer.

U kunt alleen een taal selecteren uit de talen waarin wordt uitgezonden.

Deze functie kan worden geselecteerd terwijl u naar een digitaal kanaal kijkt.

Geluidsformaat → MPEG / Dolby Digital (alleen digitale kanalen)

Wanneer de hoofd luidspreker en de audio-ontvanger beide geluid voortbrengen, kan er echo optreden omdat geluid in de hoofd luidspreker en de audio-ontvanger niet op gelijke snelheid wordt gedecodeerd. Gebruik in dat geval de functie tv-luidspreker.

Het geluidsformaat wordt weergegeven overeenkomstig het uitzendsignaal.

Deze functie kan worden geselecteerd terwijl u naar een digitaal kanaal kijkt.



❑ **Audiobeschrijving (alleen digitale kanalen)**

Dit is een ondersteunende geluidsfunctie die een aanvullend geluidsspoor laat horen voor blinden en slechtzienden. Deze functie verwerkt het geluidsspoor (Audio Stream) voor de AD (Audio Description), wanneer dat samen met het hoofdgeluid (Main audio) wordt uitgezonden. Gebruikers kunnen de Audio Description Aan of Uit zetten en het volume bepalen.

 Druk op de toets **AD** op de afstandsbediening om **Uit** of **Aan** te selecteren.

■ **Audiobeschrijving → Uit / Aan**

De geluidsbeschrijving aan-of uitzetten.

■ **Volume**

U kunt het volume van de geluidsbeschrijving aanpassen.

 **Volume** is actief wanneer **Audiobeschrijving** is ingesteld op **Aan**.

❑ **Auto Volume → Uit / Aan**

Elk zendstation kent andere signaalkenmerken, waardoor het lastig kan zijn het volume steeds opnieuw in te stellen wanneer u van kanaal verandert. Met deze functie kunt u het volume van het gewenste kanaal automatisch laten instellen. Bij een hoog modulatiesignaal wordt de geluidswaergave verlaagd en bij een laag modulatiesignaal wordt de geluidswaergave verhoogd.

❑ **Luidspreker selecteren → Ext. luidspreker / TV-luidspreker**

Indien u het geluid door aparte luidsprekers wilt horen, schakelt u de interne versterker uit.

 De volumetoetsen en de toets **MUTE** zijn niet in werking wanneer **Luidspreker selecteren** is ingesteld op **Ext. luidspreker**.

 Wanneer u **Ext. luidspreker** selecteert in het menu **Luidspreker selecteren** worden de geluidsinstellingen beperkt.

❑ **Geluid resetten → Alles resetten / Geluidsmodus resetten Reset geluidsm. / Annuleren**

U kunt de geluidsinstellingen resetten naar de fabrieksinstellingen.

De geluidsmodus selecteren

U kunt de geluidsmodus instellen in het menu **Extra**. Wanneer u de optie **Dual I II** instelt, wordt de huidige geluidsmodus op het scherm weergegeven.

	Type geluid	Dual 1 / 2	Standaard
A2 Stereo	Mono	MONO	Automatisch wijzigen
	Stereo	STEREO ↔ MONO	
	Dual	DUAL 1 ↔ DUAL 2	DUAL 1
NICAM Stereo	Mono	MONO	Automatisch wijzigen
	Stereo	MONO ↔ STEREO	
	Dual	MONO ↔ DUAL 1 DUAL 2	DUAL 1

 Wanneer het stereosignaal te zwak is en er automatische zenderverdringing optreedt, kunt u beter naar mono overschakelen.

 Deze functie wordt alleen geactiveerd in stereogeluidssignaal. Het wordt gedeactiveerd in monogeluidssignaal.

 Deze functie is alleen beschikbaar in de tv-modus.

Het instellingenmenu gebruiken

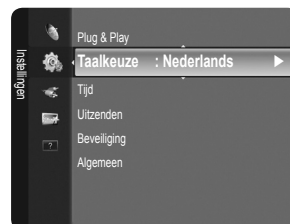

□ Taalkeuze

U kunt de menutaal instellen.

□ Tijd

■ Klok

Het is noodzakelijk de klok in te stellen om de verschillende functies van de tv te kunnen gebruiken.

- De huidige tijd wordt telkens weergegeven wanneer u op de toets **INFO** drukt.
- Als u de voedingskabel hebt losgekoppeld, moet u de klok opnieuw instellen.

● Klokmodus

U kunt de huidige tijd handmatig of automatisch instellen.

- **Auto:** hierdoor wordt de huidige tijd automatisch ingesteld door de tijd van de digitale uitzending te gebruiken.
- **Handm.:** hierdoor wordt de huidige tijd handmatig op een bepaalde tijd ingesteld.

Afhankelijk van de zender en het signaal wordt de tijd wellicht niet juist ingesteld. Als dit gebeurt, stelt u de tijd handmatig in.

De antenne of kabel moet aangesloten zijn om de tijd automatisch in te kunnen stellen.

● Klok instellen

U kunt de huidige tijd handmatig instellen.

Stel dit item in wanneer u **Klokmodus** op **Handm.** hebt ingesteld.

U kunt de dag, de maand, het jaar, het uur en de minuut ook rechtstreeks met de cijfertoetsen op de afstandsbediening instellen.

■ Slaaptimer → Uit / 30 min / 60 min / 90 min / 120 min / 150 min / 180 min

De functie sleep timer schakelt automatisch uit na een van tevoren ingestelde tijd (30, 60, 90, 120, 150 en 180 minuten).

De tv schakelt automatisch over op stand-by wanneer de timer 0 bereikt.

Om de functie **Slaaptimer** te annuleren, selecteert u **Uit**.

Druk op de toets **TOOLS** om het menu **Extra** weer te geven. U kunt de sleep timer ook instellen door **Extra** → **Slaaptimer** te selecteren.

■ Timer 1 / Timer 2 / Timer 3

U kunt drie verschillende timerinstellingen opgeven. U moet eerst de klok instellen.

● **Inschakeltijd:** het uur en de minuut instellen en activeren / deactiveren. (Als u de timer met de gewenste instelling wilt activeren, kiest u **Activeren**.)

● **Uitschakeltijd:** het uur en de minuut instellen en activeren / deactiveren. (Als u de timer met de gewenste instelling wilt activeren, kiest u **Activeren**.)

● **Volume:** kies het volume waarop de tv wordt aangezet.

● **Antenne:** Selecteer **Ant** of **Kabel**.

● **Kanaal:** selecteer het gewenste kanaal.

● **Herhalen:** Selecteer **Eenmaal**, **Dagelijks**, **Ma~Vr**, **Ma~Za**, **Za~Zo** of **Handm.**

Wanneer **Handm.** is geselecteerd, kunt u op de toets ► drukken om de gewenste dag te selecteren. Druk op de toets **ENTER** op de gewenste dag en het ✓-symbool verschijnt.

U kunt de uren en minuten ook rechtstreeks met de cijfertoetsen op de afstandsbediening instellen.

Automatisch uitschakelen

Als u de timer instelt op aan, schakelt de televisie uiteindelijk uit wanneer binnen 3 uur na het automatisch inschakelen van het toestel geen toets wordt ingedrukt. Deze functie is alleen beschikbaar in de timermodus aan. Met deze functie wordt oververhitting tegengegaan, wat kan gebeuren als het toestel te lang ingeschakeld blijft staan.

□ Uitzenden

■ Ondertiteling

U kunt de ondertiteling activeren en deactiveren. Gebruik dit menu om de modus Subtitle in te stellen. **Normaal** in dit menu is basisondertiteling en **Slechthorenden** is ondertiteling voor doven en slechthorenden.

- **Ondertiteling** → **Uit / Aan**: Schakelt ondertitels in of uit.
- **Modus** → **Normaal / Slechthorenden**: stelt de ondertitelingsmodus in.
- **Ondertitelingstaal**: stelt de ondertitelingstaal in.
- ☑ Wanneer u naar een programma kijkt dat de functie **Slechthorenden** niet ondersteunt, wordt **Normaal** automatisch geactiveerd, zelfs wanneer de modus **Slechthorenden** is geselecteerd.
- ☑ Engels is de standaardtaal als de geselecteerde taal niet beschikbaar is in de uitzending.
- ☑ U kunt deze opties eenvoudig selecteren door op de toets **SUBT**, op de afstandsbediening te drukken.

■ Digitale tekst → Deactiveren / Activeren (alleen UK)

Als het programma wordt uitgezonden met digitale tekst, is deze functie ingeschakeld.

- ☑ MHEG (Multimedia and Hypermedia Information Coding Experts Group)

Een internationale standaard voor gegevenscoderingssystemen die in multimedia en hypermedia worden gebruikt. Gegevens worden gecodeerd op een hoger niveau dan het MPEG-systeem, waaronder hypermedia voor gegevenskoppeling, zoals stilstaande beelden, tekstservice, animatie, beeld- en videobestanden en multimediagegevens. MHEG is een technologie voor interactie met de gebruiker tijdens runtime en wordt toegepast op verschillende gebieden, waaronder VOD (Video On Demand), ITV (interactieve tv), EC (e-commerce), afstandsonderwijs, telefonische vergaderingen, digitale bibliotheken en netwerkspellen.

■ Teleteksttaal

U kunt de taal voor teletekst instellen door deze te selecteren.

- ☑ Engels is de standaardtaal als de geselecteerde taal niet beschikbaar is in de uitzending.

■ Voorkeur

- **Eerste taal voor audio / weede taal voor audio / Eerste taal ondertitel / Tweede taal ondertitel / Eerste taal teletekst / Tweede taal teletekst**

Met deze functie kunnen gebruikers een van de talen selecteren. De geselecteerde taal wordt standaard gebruikt wanneer u een kanaal selecteert.

Als u de taalinstelling wijzigt, worden de Ondertitelingstaal, Gesproken taal en Teleteksttaal in het menu Taalkeuze automatisch gewijzigd in de geselecteerde taal.

Met Ondertitelingstaal, Gesproken taal en Teleteksttaal in het menu Taalkeuze geeft u een lijst weer met talen die door het huidige kanaal worden ondersteund. De geselecteerde taal is gemarkeerd. Als u deze taalinstelling wijzigt, is de nieuwe selectie alleen geldig voor het huidige kanaal. De gewijzigde instelling is niet van invloed op de instellingen voor Eerste taal ondertitel, Eerste taal voor audio, of Eerste taal teletekst van het menu Preference.

■ Algemene interface

- **CI-menu**

Hiermee kunt u het CAM-menu selecteren.

Selecteer het CI Menu op basis van het menu PC Card.

- **Toepassingsinfo**

Met deze optie geeft u informatie over een CAM in de CI-sleuf weer.

- ☑ Application Info heeft betrekking op de CI-kaart. U kunt de CAM altijd installeren, ongeacht of de tv is in- of uitgeschakeld.

1. De CI CAM-module kunt u verkrijgen bij uw lokale leverancier of door deze telefonisch te bestellen.
2. Duw de CI-kaart in de CAM in de richting van de pijl op zijn plaats.
3. Plaats de CAM met de CI-kaart in de sleuf voor de algemene interface.
(Duw de CAM in de richting van de pijl volledig in de sleuf.)
4. Controleer of u een beeld op een kanaal met een vervormd signaal kunt bekijken.

- ☑ CAM wordt niet ondersteund in sommige landen en regio's. Controleer dit bij uw geautoriseerde verkoper.

□ Beveiliging

Voordat het instellingsscherm verschijnt, ziet u het invoerscherm voor de pincode. Voer uw viercijferige pincode in. De standaardpincode van een nieuw tv-toestel is **0-0-0-0**. U kunt de pincode wijzigen door **PIN wijzigen** uit het menu te selecteren.

■ Kinderslot → Uit / Aan

Met deze functie kunt u door middel van het uitschakelen van beeld en geluid voorkomen dat onbevoegde gebruikers, zoals kinderen, ongepaste programma's bekijken.

 U kunt sommige kanalen in de kanalenlijst vergrendelen. (zie pagina 12)

 **Kinderslot** is alleen beschikbaar in de tv-modus.

■ Kinderslot

Door een pincode (persoonlijk identificatienummer) van vier cijfers in te stellen, kunt u met deze functie voorkomen dat onbevoegde gebruikers, zoals kinderen, ongeschikte programma's bekijken.

 Het item **Kinderslot** verschilt per land.

 Wanneer **Kinderslot** is ingesteld, wordt het symbool '🔒' weergegeven.

 **Alles mag**: druk hierop om alle tv-ratings (leeftijdbeperkingen) te ontgrendelen.

Alles blok: druk hierop om alle tv-ratings (leeftijdbeperkingen) te vergrendelen.

■ PIN wijzigen

U kunt uw pincode die voor het instellen van de tv is vereist, wijzigen.

 Als u de pincode bent vergeten, drukt u achtereenvolgens op de volgende toetsen van de afstandsbediening zodat de pincode opnieuw wordt ingesteld op **0-0-0-0**: **POWER** (Uit) → **MUTE** → **8** → **2** → **4** → **POWER** (Aan).

□ Algemeen

■ Spelmodus → Uit / Aan

Wanneer u een spelcomputer aansluit, zoals PlayStation™ of Xbox™, kunt u een realistischere spelervaring krijgen door het menu Game te selecteren.

 Annuleer de game-modus in het instellingenmenu om de spelcomputer los te koppelen en een ander extern apparaat aan te sluiten.

 Als u het tv-menu weergeeft in de **Spelmodus**, zal het beeld een beetje trillen.

 **Spelmodus** is niet beschikbaar in de normale **TV**- en **PC**-modi.

 Als **Spelmodus** op Aan staat:

– wordt de beeldmodus automatisch gewijzigd naar **Standaard** en kan de gebruiker de modus niet wijzigen.

– wordt de geluidsmodus automatisch gewijzigd naar **Aangepast** en kan de gebruiker de modus niet wijzigen. Pas het geluid aan met de equalizer.

 De functie Reset Sound is geactiveerd. Als u de functie Reset selecteert na het instellen van de equalizer, worden de standaardinstellingen van de equalizer hersteld.

■ Spaarstand → Uit / Laag / Middel / Hoog / Beeld uit / Auto

Met deze functie kunt u de helderheid van de tv aanpassen om het energieverbruik te verminderen. Wanneer u 's avonds tv kijkt, kunt u de modus **Spaarstand** op **Hoog** zetten. Zo kunt u voorkomen dat uw ogen vermoeid raken en tevens besparen op het energieverbruik.

Als u de optie **Beeld uit** selecteert, wordt het scherm uitgeschakeld en hoort u slechts het geluid. Druk op een willekeurige toets om **Beeld uit** ongedaan te maken.

 In het menu **Tools** wordt de functie **Beeld uit** niet ondersteund..

 Druk op de toets **TOOLS** om het menu **Extra** weer te geven. U kunt de optie Spaarstand ook instellen door **Extra** → **Spaarstand** te selecteren.

■ Melodie → Uit / Laag / Middel / Hoog

U kunt een melodie instellen om af te laten spelen bij het in- of uitschakelen van de tv.

 De melodie wordt niet afgespeeld

– Wanneer er geen geluid wordt weergegeven omdat de toets **MUTE** is ingedrukt.

– Wanneer er geen geluid wordt weergegeven omdat de volumetoets (–) is ingedrukt.

– Wanneer de tv door de functie sleep timer is uitgeschakeld.

Het Invoermenu gebruiken

□ Bronlijst

Hiermee kunt u de tv of andere externe ingangsbronnen zoals dvd-spelers, Blu-ray-spelers en satellietontvangers die aangesloten zijn op de tv, selecteren. Hiermee kunt u de gewenste ingangsbron selecteren.

 Druk op de toets **SOURCE** op de afstandsbediening om een externe signaalbron weer te geven. U kunt de modus TV selecteren door op de toets **TV** te drukken.

■ TV / Ext. / AV / Component / PC / HDMI1 / DVI / HDMI2 / HDMI3

 U kunt alleen de externe apparaten selecteren die op de tv zijn aangesloten. In de **Bronlijst** worden aangesloten ingangen gemarkeerd en bovenaan de lijst geplaatst. Ingangen die niet zijn aangesloten, worden onderaan de lijst geplaatst.

 Ext. en PC blijven altijd geactiveerd.

 **TOOLS (Extra)**: Geeft de menu's **Naam wijzigen** en **Informatie** weer.

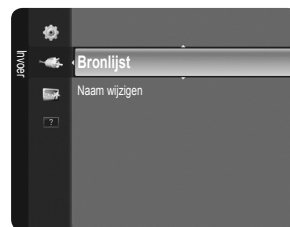

□ Naam wijzigen

Geef het apparaat aangesloten op de ingangen een naam om de selectie van ingangsbron makkelijker te maken.

■ VCR / DVD / Kabel STB / Satellite STB / PVR STB / AV-ontvanger / Spelcomputer / Camcorder / PC / DVI / DVI PC / TV / IPTV / Blu-ray / HD DVD / DMA

 Wanneer u een HDMI/DVI-kabel op de **HDMI IN 1 (DVI)**-poort aansluit, dient u de modus **HDMI1/DVI** in de **Naam wijzigen** van de modus **Invoer** in te stellen op **DVI** of **DVI PC**. In dit geval is een afzonderlijke geluidsverbinding vereist.

Het Ondersteuningsmenu gebruiken

□ Zelfdiagnose

■ Het beeld testen

Als u denkt een probleem te hebben met het beeld voert u de Picture test uit. Controleer het kleurenpatroon onderin het beeld om te bepalen of het probleem nog aanwezig is.

- **Ja**: Als het testpatroon niet wordt weergegeven of als er ruis optreedt in het testpatroon kiest u **Ja**. Er kan een probleem zijn met de tv. Neem contact op met het belcentrum van Samsung voor hulp.
- **Neem**: als het testpatroon juist wordt weergegeven kiest u **Neem**. Er kan een probleem zijn met uw externe apparatuur. Controleer uw aansluitingen. Als het probleem zich blijft voordoen, raadpleegt u de gebruikershandleiding van het extern apparaat.

■ Het geluid testen

Als u denkt een probleem te hebben met het geluid voert u de Sound test uit. U kunt het geluid controleren door een ingebouwd melodiegeluid af te spelen via de tv. Het bericht 'Blijft het probleem zich voordoen bij de geluidstest?' verschijnt op het scherm.

-  Als u geen geluid hoort via de luidsprekers van de tv controleert u voordat u de Sound test uitvoert of **Luidspreker selecteren** is ingesteld op **TV-luidspreker** in het menu Geluid.
-  Het melodiegeluid kunt u zelfs tijdens de test horen als **Luidspreker selecteren** is ingesteld op **Ext. luidspreker** of als het geluid is gedempt doordat de toets **MUTE** is ingedrukt op de afstandsbediening.
- **Ja**: Als u tijdens de Sound test alleen geluid hoort uit één luidspreker of helemaal geen geluid hoort, kiest u **Ja**. Er kan een probleem zijn met de tv. Neem contact op met het belcentrum van Samsung voor hulp.
- **Neem**: Als u geluid hoort uit de luidsprekers, kiest u **Neem**. Er kan een probleem zijn met uw externe apparatuur. Controleer uw aansluitingen. Als het probleem zich blijft voordoen, raadpleegt u de gebruikershandleiding van het extern apparaat.

■ Signaalinformatie (alleen digitale kanalen)

De ontvangstkwaliteit van analoge kanalen kan variëren van 'geruis' tot helder, maar digitale (HDTV)-kanalen hebben altijd perfecte ontvangst. Zo niet dan ontvangt u de kanalen helemaal niet. In tegenstelling tot analoge kanalen kunt u digitale kanalen dus niet verder afstellen. U kunt daarentegen wel uw antenne afstellen om de ontvangst van de beschikbare digitale kanalen te verbeteren.

 Als de signaalsterktemeter aangeeft dat het signaal zwak is, verstelt u uw antenne handmatig om de signaalsterkte te versterken. Blijf de antenne bijstellen totdat u de positie vindt met de sterkste signaal.



Software upgrade

Regelmatig worden software-upgrades verzonden met het normale televisiesignaal om uw product synchroon te laten lopen met de nieuwe mogelijkheden van digitale televisie. Deze signalen worden automatisch gedetecteerd, waarna de balk voor software-upgrades wordt weergegeven. U krijgt de optie om de upgrade te installeren.

■ Via USB

Plaats een USB-geheugenschijf met de firmware-upgrade in de tv. Let op dat u tijdens het toevoegen van upgrades het apparaat niet uitschakelt of de USB-geheugenschijf verwijdert. Na voltooiing van het upgraden van de firmware schakelt de tv automatisch uit en aan. Controleer de firmwareversie nadat de update is voltooid. Wanneer de software is bijgewerkt, keren de video- en audio-instellingen die u heeft gemaakt terug naar de standaard(fabrieks)instellingen. Wij raden u aan uw instellingen te noteren, zodat u deze eenvoudig kunt herstellen na de upgrade.

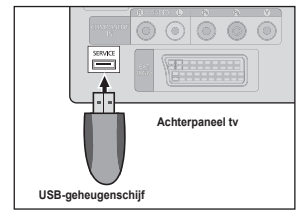

■ Via kanaal

Hiermee worden upgrades voor de software die het gebruik maakt van het uitzendkanaal uitgevoerd.

Als de functie tijdens de softwareoverdracht wordt geselecteerd, zoekt de functie naar beschikbare software en downloadt het deze.

De benodigde tijd voor het downloaden van de software wordt door de signaalstatus bepaald.

■ Upgrade standby-modus

Selecteer On door op de toets ▲ of ▼ te drukken om de software-upgrade voort te zetten terwijl de stroom is ingeschakeld. 45 minuten nadat de tv op stand-by is gezet, wordt automatisch een handmatige upgrade uitgevoerd. Omdat de tv intern wordt ingeschakeld, kan dit ertoe leiden dat op de LCD-tv vage beelden verschijnen. Dit kan meer dan een uur duren totdat de software-upgrade is voltooid.

■ Alternatieve software

Hierdoor wordt informatie over de softwareversie weergegeven.

Handleiding HD-verbindingen

Dit menu geeft de verbindingsmethode weer die de beste kwaliteit biedt voor de HD-tv. Raadpleeg deze informatie wanneer u externe apparaten op de tv aansluit.

Contact opnemen met Samsung

Bekijk deze informatie wanneer uw tv niet naar behoren werkt of wanneer u de software wilt bijwerken. U kunt de informatie over het belcentrum, het product en de downloadmethode van softwarebestanden bekijken.

AANBEVELINGEN VOOR GEBRUIK

Teletekstfunctie

De meeste televisiekanalen bieden tekstinformatiediensten via teletekst. Op de indexpagina van de teletekstdienst vindt u informatie over het gebruik van de dienst. Ook kunt u naar wens verschillende opties selecteren met de toetsen op de afstandsbediening.

- ☑ Voor een juiste weergave van teletekstinformatie is een stabiele kanaalontvangst vereist. Anders kan bepaalde informatie ontbreken of worden bepaalde pagina's niet weergegeven.
- ☑ U kunt de teletekstpagina's veranderen met de numerieke toetsen op de afstandsbediening.

1 (modus)

Druk op deze toets om de teletekstmodus (LIST/FLOF) te selecteren. Als u in de LIST-modus op deze toets drukt, schakelt u over naar de modus Opslaan in lijst. In deze modus kunt u met behulp van de toets  (opslaan) teletekstpagina's in een lijst opslaan.

2 (tonen)

Druk op deze toets om verborgen tekst weer te geven (bijvoorbeeld antwoorden op quizvragen). Druk nogmaals op deze toets om terug te keren naar de normale weergave.

3 (formaat)

Druk op deze toets om de tekst in de bovenste helft van het scherm op dubbel formaat weer te geven. Druk nogmaals op deze toets om de tekst in de onderste helft van het scherm op dubbel formaat weer te geven. Druk nogmaals op deze knop om terug te keren naar de normale weergave.

4 (opslaan)

Hiermee kunt u teletekstpagina's opslaan.

5 Gekleurde toetsen (rood/groen/geel/blauw)

Als een zendstation gebruikmaakt van het FASTEXT-systeem, worden de verschillende onderwerpen op een teletekstpagina van een kleurcodering voorzien, die u kunt selecteren met behulp van de gekleurde toetsen. Druk op de gewenste toets. De pagina wordt weergegeven met aanvullende kleurcodegegevens, die op dezelfde wijze kunnen worden geselecteerd. Om de vorige of volgende pagina weer te geven drukt u op de toets met de overeenkomstige kleur.

6 (Teletekst aan/mix)

Druk op deze toets om teletekst te activeren nadat u het kanaal dat de teletekstdienst aanbiedt, hebt geselecteerd. Druk tweemaal op deze knop om het huidige televisiebeeld over de teletekstpagina heen weer te geven.

7 (sluiten)

De teletekstweergave verlaten.

8 (subpagina)

Druk op deze toets om de beschikbare subpagina's weer te geven.

9 (volgende pagina)

Druk op deze toets om de volgende teletekstpagina weer te geven.

10 (vorige pagina)

Druk op deze toets om de vorige teletekstpagina weer te geven.

11 (vastzetten)

Druk op deze toets als u een roulerende pagina wilt vastzetten. Druk nogmaals op deze toets om het rouleren te hervatten.

12 (index)

Druk op deze toets voor weergave van de indexpagina (inhoudpagina) tijdens het gebruik van teletekst.

13 (annuleren)

Hiermee bekijkt u de uitzending wanneer u een pagina zoekt.

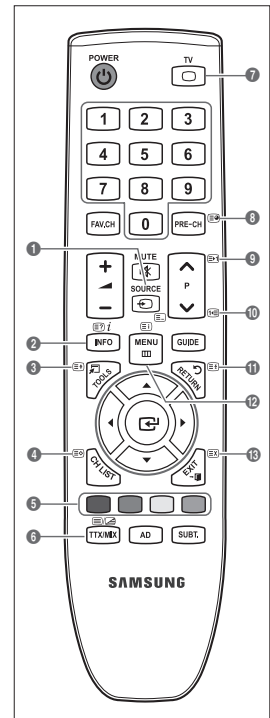

De teletekstpagina's zijn in zes categorieën verdeeld:

Onderdeel	Inhoud
A	Geselecteerd paginanummer.
B	Aanduiding zendstation.
C	Huidig paginanummer of zoekindicaties.
D	Datum en tijd.
E	Tekst.
F	Statusinformatie. FASTEXT-informatie.

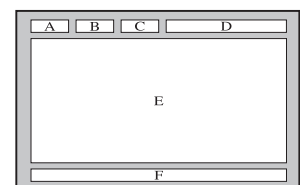

- ☑ Teletekstinformatie is vaak verdeeld over verschillende pagina's die achtereenvolgens worden weergegeven. U kunt rechtstreeks naar deze pagina's gaan door:
 - het paginanummer in te voeren
 - een titel in een lijst te selecteren
 - een gekleurde kop te selecteren (FASTEXT-systeem)
- ☑ Het teletekstniveau dat door de TV wordt ondersteund, is versie 2.5. Hiermee kunnen extra beelden en tekst worden weergegeven.
- ☑ Afhankelijk van de transmissie kunnen er lege panelen aan de zijkant worden weergegeven wanneer teletekst wordt weergegeven.
- ☑ In die gevallen worden er geen extra beelden of tekst verzonden.
- ☑ Oudere TV's die versie 2.5 niet ondersteunen, kunnen geen extra beelden of tekst weergeven, ongeacht de teleteksttransmissie.
- ☑ Druk op de toets **TV** om de teletekstweergave te verlaten.
- ☑ Teletext 16:9, beeld is 16:9

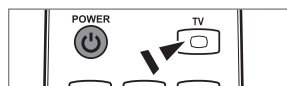

De standaard bevestigen

- ☑ **Eerst doen:** plaats de richtvoet en dekselkraag op de voet en maak deze met de schroeven vast. Geldt alleen voor het 32-inch model.

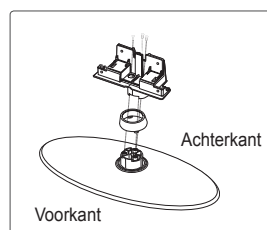

1. Bevestig uw LCD-tv aan de standaard.

- ☑ De tv moet door twee of meer mensen worden gedragen.
- ☑ Zorg dat u weet welke kant de voorkant en welke kant de achterkant van de standaard is.
- ☑ Om te zorgen dat de tv op de juiste manier op de standaard is bevestigd, dient u niet te veel druk naar beneden uit te oefenen op de linker- en rechterbovenkanten van de tv.

2. Gebruik twee schroeven op positie ❶ en twee schroeven op positie ❷.

- ☑ Zet het product staand neer en draai de schroeven vast. Als u de schroeven vastdraait terwijl de LCD-tv nog ligt, kan het naar een kant kantelen.

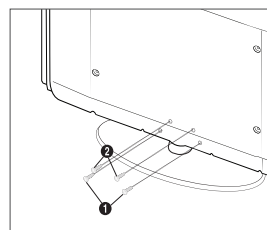

De muurbevestiging installeren

Met de onderdelen voor muurbevestiging (apart verkrijgbaar) kunt u de TV aan de muur bevestigen.

Zie de instructies bij de onderdelen voor muurbevestiging als u wilt weten hoe u de muurbevestiging installeert. Neem contact op met een technicus voor hulp alvorens de muurbeugel te bevestigen.

Samsung Electronics is niet verantwoordelijk voor schade aan het product of voor verwondingen die u zelf of anderen oplopen wanneer u besluit de TV zelfstandig te installeren.



Monteer de muurbevestiging niet terwijl de TV is ingeschakeld. Dit kan resulteren in persoonlijk letsel door elektrische schokken.

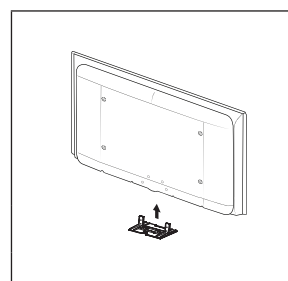

De Kensington-slot tegen diefstal gebruiken

Het Kensington-slot is een vergrendeling waarmee u het systeem fysiek kunt vastzetten voor gebruik in het openbaar. Afhankelijk van de fabrikant, kan het uiterlijk en de vergrendelmethode enigszins afwijken van de afbeelding. Raadpleeg de handleiding bij het Kensington-slot voor correct gebruik. De vergrendeling moet apart worden aangeschaft. De plaats van het Kensington-slot kan variëren afhankelijk van het model.

1. Plaats het vergrendelingsapparaat in het Kensington-slot op de LCD-tv (1) en draai deze in de vergrendelingsrichting (2).
2. Sluit de Kensington-vergrendelingskabel aan (3).
3. Maak het Kensington-slot vast aan een bureau of een ander zwaar voorwerp dat niet kan worden verplaatst.

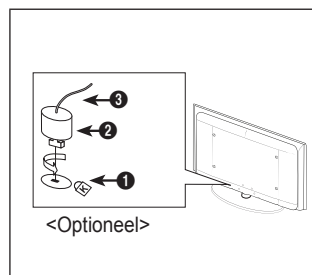

Installatieruimte

Bewaar de nodige afstand tussen het product en andere objecten (bijv. muren) zodat er een goede ventilatie mogelijk is. Wanneer u dat niet doet, kunnen er door een stijging van de interne temperatuur brand of problemen bij het product ontstaan. Plaats het product op zo'n manier dat de in de afbeelding aangegeven vereiste afstanden worden aangehouden.

- Bij gebruik van een voet of muurbevestiging mogen er alleen onderdelen worden gebruikt die door Samsung Electronics zijn geleverd.
 - Het gebruik van onderdelen van een andere fabrikant kan leiden tot problemen met het product of zelfs tot lichamelijk letsel doordat het product valt.
 - Het gebruik van onderdelen van een andere fabrikant kan leiden tot problemen met het product of zelfs tot brand vanwege een door een slechte ventilatie gestegen interne temperatuur.
- Het uiterlijk van het product kan van het afgebeelde apparaat afwijken.

Bij installatie van het product met een voet

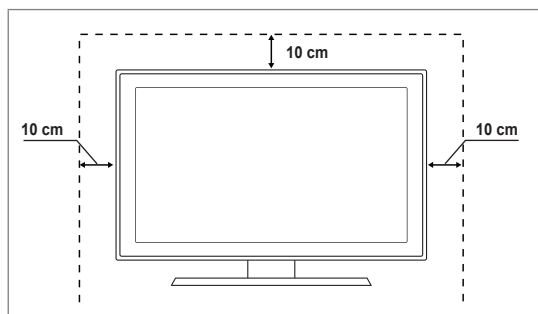

Bij installatie van het product met een muurbevestiging

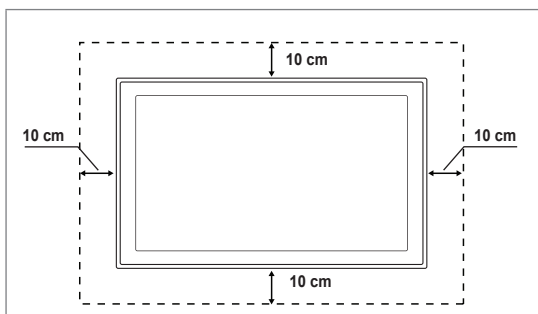

De TV vastzetten aan de wand



Let op: Als u duwt of trekt aan de TV of op de TV klimt, kan deze vallen. Zie er met name op toe dat uw kinderen niet aan de TV gaan hangen of deze uit balans brengen; De TV kan dan omvallen, hetgeen verwondingen kan veroorzaken of zelfs fatale gevolgen kan hebben. Neem alle voorzorgsmaatregelen die in de bijgesloten veiligheidsfolder worden genoemd. Om veiligheidsredenen is het raadzaam de antivalvoorziening te installeren om de stabiliteit van het toestel te verhogen.

■ Voorkomen dat de TV valt:

1. Plaats de schroeven in de beugels en bevestig deze stevig aan de wand. Controleer of de schroeven stevig in de wand zijn gedraaid.

- Afhankelijk van het wandtype hebt u mogelijk aanvullend materiaal nodig om het geheel te verankeren.
- De benodigde beugels, schroeven en draad worden niet meegeleverd. Deze moeten apart worden aangeschaft.

2. Verwijder de schroeven in het midden aan de achterkant van de tv, steek de schroeven door de beugels en draai de schroeven weer vast in de tv.

- Het is mogelijk dat de schroeven niet bij het product worden meegeleverd. In dat geval moet u schroeven met de volgende specificaties aanschaffen.
- Specificaties van de schroeven
 - Voor een LCD TV van 43-74 cm: M4 X L15
 - Voor een LCD TV van 81-102 cm: M6 X L15

3. Verbind de beugels die aan de TV zijn bevestigd met een sterke draad aan de beugels die aan de wand zijn bevestigd en knoop de draad stevig vast.

- Plaats de TV dicht bij de wand zodat deze niet achterover kan vallen.
- Het is veilig de draad zodanig aan te brengen dat de beugels die aan de wand zijn bevestigd zich boven de beugels op de TV of op gelijke hoogte daarmee bevinden.
- Haal de draad los voordat u de TV verplaatst.

4. Controleer of alle bevestigingen goed zijn aangebracht. Controleer de bevestigingspunten regelmatig op tekenen van moeheid of verzwakking. Neem in geval van twijfel over de veiligheid van de bevestiging contact op met een professionele installateur.

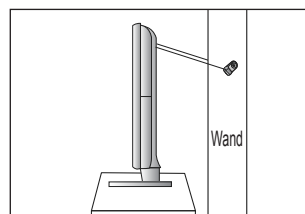
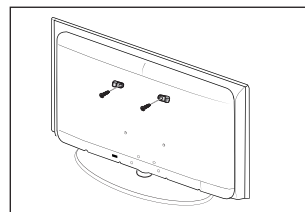
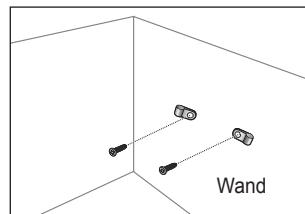

Problemen oplossen

Als u vragen hebt over uw tv, raadpleegt u eerst deze lijst. Als geen van deze tips voor probleemoplossing van toepassing is, brengt u een bezoek aan de website www.samsung.com en klikt u vervolgens op Support. U kunt echter ook contact opnemen met het Call Center in de lijst op de laatste pagina.

Probleem	Oplossing
Beeldkwaliteit	<p>Voer als eerste de functie Het beeld testen uit om te controleren of het testbeeld correct wordt weergegeven op uw tv.</p> <ul style="list-style-type: none"> Ga naar MENU - Ondersteuning - Zelfdiagnose - Het beeld testen <p>Als het testbeeld correct wordt weergegeven, wordt het slechte beeld mogelijk veroorzaakt door de bron of het signaal.</p>
Het tv-beeld ziet er niet zo fraai uit als in de winkel.	<ul style="list-style-type: none"> Als u over een analoge kabl/set-top box beschikt, voert u een upgrade uit naar een box. Gebruik HDMI- of Component-kabel om beelden van HD-kwaliteit weer te geven. Kabel/satellietontvanger: Probeer HD-zenders (High Definition) weer te geven vanuit de zenderlijst. Antenneverbinding: Probeer HD-zenders weer te geven nadat u de automatische zenderprogrammering hebt uitgevoerd. <ul style="list-style-type: none"> <input checked="" type="checkbox"/> Bij veel HD-zenders is sprake van het opschalen van SD-inhoud (Standard Definition). Stel de resolutie voor de video-uitvoer van de kabel-/set-top box in op 1080i of 720p. Controleer of u vanaf de minimaal aanbevolen afstand naar de tv kijkt op basis van het formaat en de definitie van het signaal dat wordt weergegeven.
Beeld is vervormd: macroblok, klein blok, puntjes, pixelvorming	<ul style="list-style-type: none"> Compressie van video-inhoud kan tot beeldvervalsing leiden met name bij uitzendingen met snelle bewegingen, zoals sportprogramma's en actiefilms. Een laag signaalniveau of slechte signaalkwaliteit kan beeldvervalsing veroorzaken. Er is hierbij geen sprake van een probleem met de tv.
Onjuiste of ontbrekende kleuren bij Component-verbinding.	<ul style="list-style-type: none"> Zorg ervoor dat de Component-kabels op de juiste ingangen zijn aangesloten. Onjuiste of losse verbindingen kunnen kleurproblemen veroorzaken of resulteren in een leeg scherm.
Problemen met kleur of helderheid.	<ul style="list-style-type: none"> Pas de opties voor Beeld aan in het tv-menu. (Beeld, Kleur, Helderheid, Scherpte) Pas de optie Spaarstand aan in het menu Instellingen. Zet het beeld terug op de standaardbeeldinstelling. (Ga naar MENU - Beeld - Beeld resetten)
Stippelijntjes aan de rand van het scherm.	<ul style="list-style-type: none"> Als het beeldformaat is ingesteld op Volledig scherm, wijzigt u deze in 16:9. Wijzig de resolutie van de kabel-/set-top box.
Beeld is zwart-wit met alleen AV-invoer (Composite).	<ul style="list-style-type: none"> Sluit de videokabel (geel) aan op de groene aansluiting van Component-ingang 1 van de tv.
Beeld blijft hangen of is vervormd bij het veranderen van zender of het beeld wordt met vertraging weergegeven.	<ul style="list-style-type: none"> Probeer, bij verbinding met een kabelbox de kabelbox te resetten. (Sluit het netsnoer opnieuw aan en wacht totdat de kabelbox opnieuw is opgestart. Dit kan tot 20 minuten duren.) Stel de uitvoerresolutie van de kabelbox in op 1080i of 720p.
Geluidskwaliteit	<p>Voer als eerste de functie Het geluid testen uit om te controleren of het geluid van uw tv correct werkt.</p> <ul style="list-style-type: none"> Ga naar MENU - Ondersteuning - Zelfdiagnose - Het geluid testen <p>Als het geluid in orde is, wordt het geluidsprobleem mogelijk veroorzaakt door de bron of het signaal.</p>
Er klinkt geen geluid of het geluid is te zacht op het maximale volume.	<ul style="list-style-type: none"> Controleer het volume van externe apparaten die zijn aangesloten op de tv en pas vervolgens het tv-volume aan.
Beeld is goed maar er klinkt geen geluid.	<ul style="list-style-type: none"> Stel de optie Luidspreker selecteren in op TV-luidspreker in het geluidsmenu. Controleer of de audiokabels van een extern apparaat zijn aangesloten op de juiste geluids-aansluitingen op de tv. Controleer de optie voor audio-uitvoer op aangesloten apparaten. (Bijvoorbeeld: mogelijk moet u de geluidsoptie van uw kabelbox wijzigen in HDMI als u een HDMI-kabel hebt aangesloten op uw tv.) Als u gebruikmaakt van een DVI-naar-HDMI-kabel, is een aparte audiokabel vereist. Schakel de SRS-functie uit als u het volume instelt op een waarde hoger dan 30. Verwijder de stekker uit de hoofdtelefoonaansluiting. (Indien deze beschikbaar is op uw tv.)
Er klinkt ruis uit de luidspreker.	<ul style="list-style-type: none"> Controleer de kabelverbindingen. Controleer of er geen videokabel is aangesloten op een audio-ingang. Controleer de signaalsterkte bij een antenne-/kabelverbinding. Een laag signaalniveau kan leiden tot vervorming van het geluid.

Probleem	Oplossing
Geen beeld, geen video	
Tv kan niet worden ingeschakeld.	<ul style="list-style-type: none"> • Controleer of het netsnoer stevig in het stopcontact zit. • Controleer of het stopcontact werkt. • Druk op de POWER-knop op de tv om te controleren of de afstandsbediening correct werkt. Als de tv nu wel wordt ingeschakeld, kan het probleem bij de afstandsbediening liggen. U kunt het probleem met de afstandsbediening oplossen aan de hand van het gedeelte 'Afstandsbediening werkt niet' hieronder.
De tv wordt automatisch uitgeschakeld.	<ul style="list-style-type: none"> • Controleer of de functie Slaaptimer is ingesteld op Aan in het menu Instellingen. • Als de tv is aangesloten op uw pc, controleert u de stroominstellingen voor uw pc. • Controleer of het netsnoer stevig in het stopcontact zit. • De tv wordt uitgeschakeld als gedurende 10 tot 15 minuten geen signaal wordt ontvangen bij een antenne-/kabelverbinding.
Geen beeld/video.	<ul style="list-style-type: none"> • Controleer de kabelverbindingen (verwijder alle kabels van tv en externe apparaten en sluit ze vervolgens weer aan). • Verbind de video-uitgang van uw externe apparaat (kabel-/set-top box, dvd, Blu-ray, enz.) met de ingang van de tv. Bijvoorbeeld, uitgang externe apparaat: HDMI, ingang tv: HDMI. • Controleer of het aangesloten apparaat is ingeschakeld. • Selecteer de juiste bron voor de tv door op de knop SOURCE op de afstandsbediening van de tv te drukken.
RF-verbinding (kabel/antenne)	
Niet alle zenders kunnen worden ontvangen.	<ul style="list-style-type: none"> • Zorg dat de antennekabel stevig is aangesloten. • Voer de functie Plug & Play uit om beschikbare zenders toe te voegen aan de zenderlijst. Ga naar MENU - Instellingen - Plug & Play en wacht totdat alle beschikbare zenders zijn opgeslagen. • Controleer of de antenne correct is gepositioneerd.
Beeld is vervormd: macroblok, klein blok, puntjes, pixelvorming	<ul style="list-style-type: none"> • Compressie van video-inhoud kan tot beeldvervalsing leiden met name bij uitzendingen met snelle bewegingen, zoals sportprogramma's en actiefilms. • Een laag signaalniveau kan leiden tot vervorming van het beeld. Er is hierbij geen sprake van een probleem met de tv.
Pc-verbinding	
Melding 'Niet ondersteund.'	<ul style="list-style-type: none"> • Stel de uitvoerresolutie en frequentie van uw pc zodanig in dat deze overeenkomen met de resoluties die door de tv worden ondersteund.
De pc wordt altijd weergegeven in de lijst met bronnen, ook als deze niet is aangesloten.	<ul style="list-style-type: none"> • Dit is normaal. De pc wordt altijd weergegeven in de lijst met bronnen, ook als deze niet is aangesloten.
Video is in orde maar er is geen audio beschikbaar bij een HDMI-verbinding.	<ul style="list-style-type: none"> • Controleer de instelling voor de audio-uitvoer op uw pc.

Probleem	Oplossing
Overige	
Beeld wordt niet op volledig scherm weergegeven.	<ul style="list-style-type: none"> • Er worden zwarte balken aan elke kant weergegeven bij HD-zender bij weergave van opgeschaalde SD-inhoud (4:3). • Er worden zwarte balken weergegeven aan de boven- en onderkant bij films met een beeldverhouding die afwijkt van de beeldverhouding van uw tv. • Stel de optie voor het beeldformaat op uw externe apparaat of tv in op volledig scherm.
Afstandsbediening werkt niet.	<ul style="list-style-type: none"> • Vervang de batterijen van de afstandsbediening. Let hierbij op de correcte polariteit (+ -). • Reinig het transmissievenster aan de bovenkant van de afstandsbediening. • Wijs met de afstandsbediening rechtstreeks naar de tv vanaf een afstand van 1,5 tot 2 meter.
Kan de tv niet in- of uitschakelen of het volume bijstellen met de afstandsbediening voor de kabel-/set-top box.	<ul style="list-style-type: none"> • Programmeer de afstandsbediening voor de kabel-/set-top box zodanig dat deze werkt voor de tv. Raadpleeg de gebruikershandleiding van uw kabel/satellietontvanger voor de tv-code van SAMSUNG.
Melding 'Niet ondersteund.'	<ul style="list-style-type: none"> • Controleer de ondersteunde resolutie van de tv en pas de uitvoeresolutie van het externe apparaat hierop aan. Raadpleeg de resolutie-instellingen in deze handleiding.
Plasticgeur van tv.	<ul style="list-style-type: none"> • Deze geur is normaal en verdwijnt na verloop van tijd.
TV Signaalinformatie is niet beschikbaar in het menu Self Diagnostic Test.	<ul style="list-style-type: none"> • Deze functie is alleen beschikbaar voor digitale zenders met een antenneverbinding (RF/coax) (Ant of Kabel).
Tv helt over naar rechter- of linkerkant.	<ul style="list-style-type: none"> • Verwijder de standaardvoet van de tv en monteer deze opnieuw.
Kan de standaardvoet niet monteren.	<ul style="list-style-type: none"> • Controleer of de tv op een vlakke ondergrond staat. Als u de schroeven van de tv niet los krijgt, gebruikt u een gemagnetiseerde schroevendraaier.
Het menu Channel wordt grijs weergegeven. (Niet beschikbaar.)	<ul style="list-style-type: none"> • Kanaal is alleen beschikbaar als een tv-bron is geselecteerd (Antenna of Cable).
Na 30 minuten of telkens wanneer de tv wordt uitgeschakeld gaan uw instellingen verloren.	<ul style="list-style-type: none"> • Als de tv zich in de modus Winkeldemo bevindt, worden de audio- en beeldinstellingen elke 30 minuten gereset. Schakel van de modus Winkeldemo over naar de modus Thuisgebruik in de procedure Plug & Play. Druk op de knop SOURCE om de modus TV te selecteren, ga naar MENU → Instellingen → Plug & Play → ENTER .
Met tussenpozen valt het geluid of beeld weg.	<ul style="list-style-type: none"> • Controleer de kabelverbindingen en sluit deze opnieuw aan. • Kan zich voordoen als gebruik wordt gemaakt van al te stugge of dikke kabels. Zorg ervoor dat de kabels flexibel genoeg zijn voor langdurig gebruik. Bij wandmontage adviseren wij gebruik te maken van kabels met connectoren die een hoek van 90 graden maken.
U ziet mogelijk kleine deeltjes als u dichtbij de rand het televisiescherm kijkt.	<ul style="list-style-type: none"> • Dit maakt deel uit van het productontwerp en is geen defect.
'Gecodeerd signaal' of 'Geen signaal/zwak signaal' met CAM CARD(CI).	<ul style="list-style-type: none"> • Controleer of de CI-kaart is geïnstalleerd in de COMMON INTERFACE-sleuf van de CAM. • Trek de CAM uit de tv en plaats deze opnieuw in de desbetreffende sleuf.
Als de tv wordt uitgeschakeld, schakelt deze zich 45 minuten later automatisch zelf weer in.	<ul style="list-style-type: none"> • Dit is normaal. De tv maakt zelfstandig gebruik van de OTA-functie (Over The Air) om een upgrade uit te voeren van firmware die tijdens het kijken is gedownload.
Herhaald optredend beeld-/geluidsprobleem.	<ul style="list-style-type: none"> • Controleer het signaal of de bron en wijzig deze indien nodig.

 Dit TFT LCD-paneel gebruikt een paneel met subpixels die met geavanceerde technologie zijn geproduceerd. Het scherm kan echter enkele heldere of donkere pixels bevatten. Deze pixels zijn niet van invloed op de prestaties van het product.

Specificaties

Modelnaam	LE26B450	LE32B450
Schermaformaat (Diagonaal)	26 inch	32 inch
Pc-resolutie (Optimaal)	1360 x 768 bij 60Hz	1360 x 768 bij 60Hz
Geluid (Uitgang)	5W X 2	10W X 2
Afmetingen (BxHxD) Behuizing Met voet	670 x 75 x 455 mm 670 x 216 x 495 mm	800 x 85 x 531 mm 800 x 252 x 577 mm
Gewicht Met voet	8 kg	12 kg
Omgevingsvereisten Gebruikstemperatuur Gebruiksvochtigheid Opslagtemperatuur Opslagvochtigheid	10 °C tot 40 °C (50°F tot 104°F) 10% tot 80%, niet-condenserend -20°C tot 45°C (-4°F tot 113°F) 5% tot 95%, niet-condenserend	10 °C tot 40 °C (50°F tot 104°F) 10% tot 80%, niet-condenserend -20°C tot 45°C (-4°F tot 113°F) 5% tot 95%, niet-condenserend
Draaivoet Links/rechts	0°	-10° ~ 10°

- ☒ Vormgeving en specificaties kunnen zonder kennisgeving worden gewijzigd.
- ☒ Dit is een digitaal apparaat van klasse B.
- ☒ Zie voor informatie over de stroomvoorziening en het energieverbruik het etiket op het product.

Le figure e le illustrazioni presenti in questo Manuale dell'utente sono fornite unicamente a titolo di riferimento e possono differire da quelle del prodotto attuale. Le specifiche e il design del prodotto possono variare senza preavviso.

Licenza



TruSurround HD, SRS e il simbolo  sono marchi di SRS Labs, Inc. La tecnologia TruSurround HD è utilizzata su licenza di SRS Labs, Inc.



Prodotto su licenza di Dolby Laboratories. Dolby e il simbolo della doppia D sono marchi di Dolby Laboratories.

Avviso relativo alla trasmissione TV digitale

1. Le funzioni relative alla trasmissione televisiva digitale (DVB) sono disponibili solo nei paesi o nelle aree in cui vengono trasmessi segnali digitali terrestri DVB-T (MPEG2 E MPEG4 AVC) o laddove l'utente abbia la possibilità di accedere a un servizio TV via cavo DVB-C (MPEG2 e MPEG4 AAC) compatibile. Verificare con il rivenditore locale la possibilità di ricevere segnali DVB-T o DVB-C.
2. DVB-T è lo standard del consorzio europeo DVB per la trasmissione della televisione digitale terrestre mentre DVB-C è lo standard per la trasmissione della televisione digitale via cavo. Tuttavia, alcune funzioni quali EPG (Electric Program Guide), VOD (Video on Demand) e altre non sono incluse in queste specifiche. Per questo motivo, al momento non sono disponibili.
3. Sebbene questo apparecchio TV soddisfi i più recenti standard DVB-T e DVB-C, [Agosto, 2008], la compatibilità con future trasmissioni digitali via cavo DVB-C e terrestri DVB-T non può essere garantita.
4. In base al paese o all'area in cui si utilizza questo televisore, alcuni fornitori di trasmissioni TV via cavo potrebbero applicare una tariffa aggiuntiva per tali servizi e richiedere all'utente di accettare i termini e le condizioni della loro offerta.
5. Alcune funzioni della trasmissione TV digitale potrebbero non essere disponibili in alcuni paesi o regioni e DVB-C potrebbe non funzionare correttamente con alcuni fornitori di servizi via cavo.
6. Per maggiori informazioni contattare il locale centro assistenza clienti SAMSUNG.

Precauzioni da adottare quando si visualizza un'immagine fissa

Un'immagine fissa può causare danni permanenti allo schermo TV

- Non visualizzare un'immagine fissa o parzialmente fissa sul pannello LCD per oltre 2 ore poiché può causare la ritenzione dell'immagine sullo schermo. Il fenomeno di ritenzione dell'immagine è anche noto come "bruciatura dello schermo". Per evitare il fenomeno di ritenzione dell'immagine, ridurre il grado di luminosità e contrasto dello schermo quando si visualizza un'immagine fissa.
-  Su un TV LCD, l'uso del formato 4:3 per un periodo di tempo prolungato può lasciare traccia dei bordi sulla parte sinistra, destra e centrale del video a causa delle differenti emissioni luminose dello schermo. La riproduzione di un DVD o l'uso di una console per videogiochi può causare effetti analoghi sullo schermo. Questo tipo di danni non è coperto dalla Garanzia.
- La visualizzazione prolungata di immagini fisse da videogiochi e PC può causare immagini residue parziali. Per evitare questo problema, ridurre la 'luminosità' e il 'contrasto' mentre si visualizzano immagini fisse.

CONTENUTI

INFORMAZIONI GENERALI

■ Pannello di controllo	2
■ Accessori	2
■ Pannello dei collegamenti	3
■ Telecomando	5
■ Installazione delle batterie nel telecomando	5

FUNZIONAMENTO

■ Visualizzazione dei menu	6
■ Attivazione modalità standby	7
■ Funzioni Plug & Play	7
■ Visualizzazione del display	8

CONTROLLO CANALE

■ Configurazione del menu Canal	8
■ Gestione dei canali	11

CONTROLLO DELL'IMMAGINE

■ Configurazione del menu Immagine	13
■ Uso del televisore come uno schermo PC	15
■ Configurazione del televisore con il PC	16

CONTROLLO AUDIO

■ Configurazione del menu audio	17
■ Selezione della modalità audio	18

IMPOSTAZIONE

■ Configurazione del menu Setup	19
---------------------------------------	----

INGRESSI / SUPPORTO

■ Configurazione del menu Ingressi	22
■ Configurazione del menu Supporto	22

RACCOMANDAZIONI PER L'USO

■ Funzione Teletext	24
■ Installazione del piedistallo	25
■ Installazione del Kit di montaggio a parete	25
■ Uso del blocco antifurto Kensington	26
■ Messa in sicurezza della posizione di installazione	26
■ Fissaggio del televisore alla parete	27
■ Risoluzione dei problemi	28
■ Specifiche	31
■ Diagrammi a blocchi	32

Questo apparecchio è fabbricato in conformità al D.M.28.08.95 n.548 ed in particolare a quanto specificato nell'Art.2, comma 1. Questo apparecchio è fabbricato nella U.E. in conformità al D.M.28.08.95 n.548 Art.2, comma 1 ed al D.M.26.03.92 Art.1

☐ Simbolo



Nota



Tasto One-Touch



Tasto TOOLS



Premere

INFORMAZIONI GENERALI

Pannello di controllo

- ☑ La forma e il colore del prodotto possono variare in base al modello.
- ☑ E' possibile utilizzare i pulsanti sul pannello laterale.

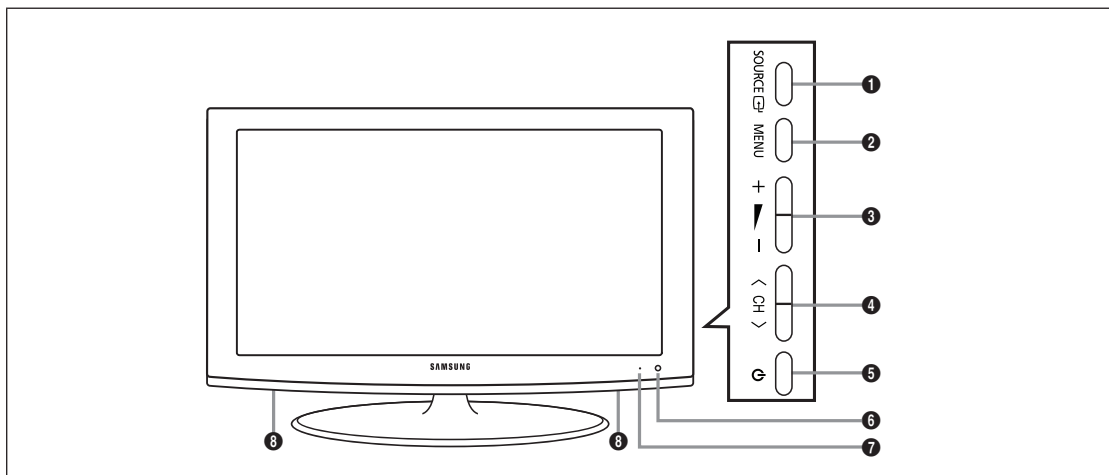

- 1 SOURCE** Alterna tutte le sorgenti d'ingresso disponibili. Nel menu a video, utilizzare questo tasto come si usa il tasto **ENTER** del telecomando.
- 2 MENU** Premere per visualizzare il menu a video con le funzioni del televisore.
- 3 - ▲ +**: Premere per aumentare o diminuire il volume. Nel menu a video, utilizzare i tasti **- ▲ +** così come si usano i tasti **◀ e ▶** del telecomando.
- 4 < CH >**: Premere per cambiare canale. Nel menu a video, utilizzare i tasti **< CH >** così come si usano i tasti **▼ e ▲** del telecomando.
- 5** (**ALIMENTAZIONE**): Premere per accendere e spegnere il televisore.
- 6 SENSORE DEL TELECOMANDO**: Puntare il telecomando in direzione di questo punto sul televisore.
- 7 INDICATORE DI ALIMENTAZIONE**: Lampeggia e si spegne quando l'alimentazione è attiva, si accende in modalità standby.
- 8 ALTOPARLANTI**

Accessori

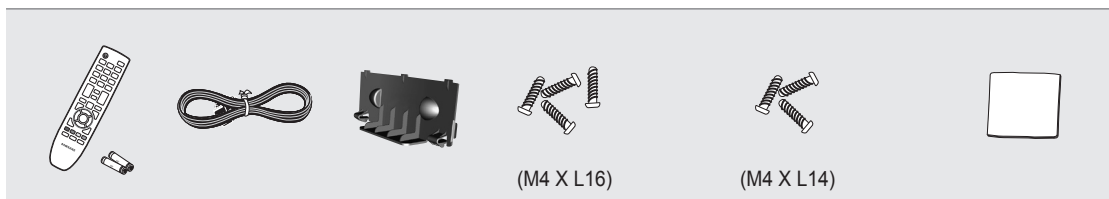

Telecomando e batterie (2 tipo AAA)

Cavo di alimentazione

Coperchio-Fondo

Vite del piedistallo X4

Vite del piedistallo X3 (solo modello da 32 pollici)

Panno per la pulizia

• Istruzioni per l'utente

• Scheda di garanzia

• Guida alla sicurezza

- ☑ Controllare che nella confezione del TV LCD siano contenuti i seguenti componenti. Se qualsiasi componente risultasse mancante, contattare il rivenditore.
- ☑ Scheda di garanzia / Guida alla sicurezza (Non disponibili in tutte le sedi)
- ☑ La forma e il colore dei componenti possono variare in base al modello.

Pannello dei collegamenti

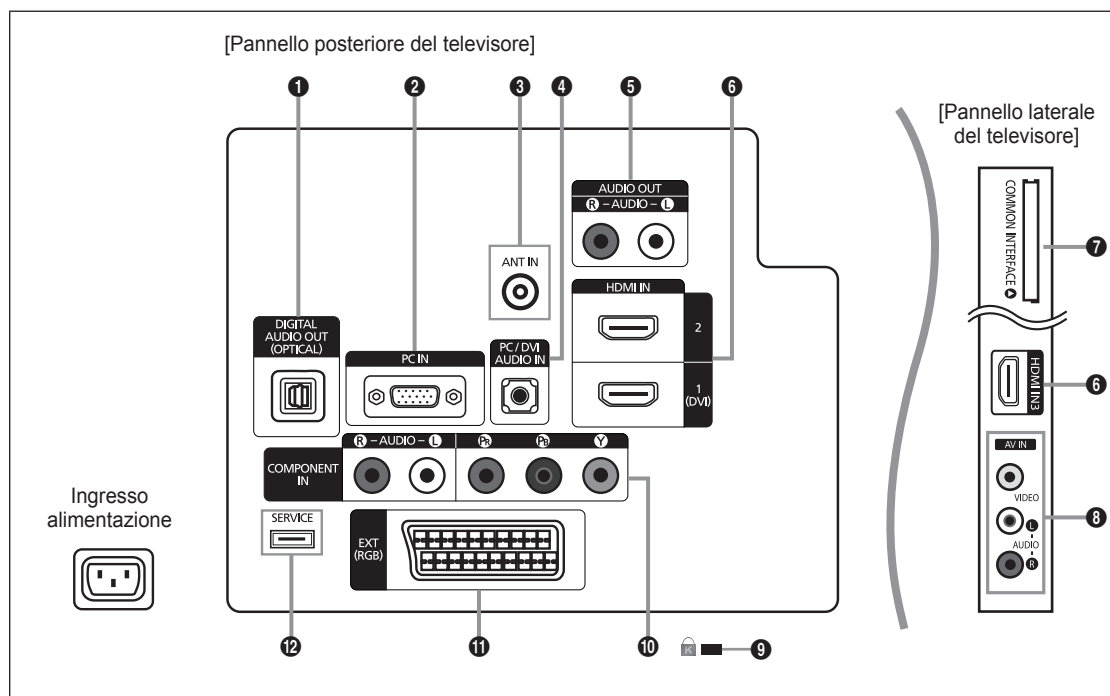

- ☑ La forma e il colore del prodotto possono variare in base al modello.
- ☑ Quando si collega un dispositivo esterno al televisore, assicurarsi che l'alimentazione dell'unità sia scollegata.
- ☑ Quando si collega un dispositivo esterno, far corrispondere il colore del terminale di collegamento a quello del cavo.

1 DIGITAL AUDIO OUT (OPTICAL)

- Collega a un componente Digital Audio quale un ricevitore Home theatre.
- ☑ Se i jack HDMI IN sono collegati, il jack **DIGITAL AUDIO OUT (OPTICAL)** del televisore trasporta solo il segnale di due canali audio. Per avere un audio a 5.1 canali, collegare il jack ottico del lettore DVD / Blu-ray o dell'STB satellitare/via cavo direttamente a un amplificatore o all'Home Theatre, non al televisore.

2 PC IN

- Collegare al jack di uscita video del PC.

3 ANT IN

- Collega a un sistema TV via cavo o antenna.

4 PC / DVI AUDIO IN

- Collegare al jack di uscita audio del PC.
- Uscite audio DVI per dispositivi esterni.

5 AUDIO OUT [R-AUDIO-L]

- Collegare i cavi audio RCA a **AUDIO OUT [R-AUDIO-L]** sul retro dell'apparecchiatura e le altre estremità ai connettori audio corrispondenti dell'amplificatore o dell'impianto DVD Home Theater.

6 HDMI IN 1(DVI), 2, 3

- Collega al jack HDMI di un dispositivo con uscita HDMI.
- ☑ Non è necessario un ulteriore collegamento audio per la connessione HDMI-HDMI.
- ☑ Utilizzare il jack **HDMI IN 1(DVI)** per il collegamento DVI a un dispositivo esterno. Utilizzare un cavo o un adattatore DVI-HDMI per la connessione video e jack **PC / DVI AUDIO IN** per l'audio.
- ☑ E' inoltre possibile utilizzare le porte per connettersi a un PC.
- ☑ Che cosa significa HDMI?

'High Definition Multimedia interface' permette la trasmissione di dati video digitali ad alta definizione e audio digitale a canali multipli.

Il terminale HDMI/DVI supporta il collegamento DVI a una periferica estesa con un cavo appropriato (non fornito).

La differenza tra HDMI e DVI è che il dispositivo HDMI è di dimensioni più piccole, dispone della funzione di codifica HDCP (High Bandwidth Digital Copy Protection) installata, e supporta audio digitale multicanale.

- ☑ Se sono collegati lettori DVD / Blu-ray / ricevitori via cavo / ricevitori satellitari che supportano versioni HDMI precedenti alla 1.3, il televisore potrebbe non riprodurre l'audio e le immagini visualizzate potrebbero presentare colori anomali. Quando si collega un cavo HDMI di una versione precedente e non c'è audio, collegare il cavo HDMI al jack **HDMI IN 1(DVI)** e i cavi audio ai jack **PC / DVI AUDIO IN** sul retro del televisore. In questo caso, contattare la società fornitrice del lettore DVD / Blu-ray / ricevitore via cavo / ricevitore satellitare per verificare la versione HDMI, quindi richiedere un aggiornamento del firmware. I cavi HDMI che non supportano la versione 1.3 possono causare sfarfallio o mancanza di immagini a schermo.

7 COMMON INTERFACE Slot

- Se per alcuni canali non si inserisce la 'SCHEDA CI', il messaggio 'Scramble Signal' (Segnale criptato) viene visualizzato sullo schermo.
- Le informazioni di pairing che contengono un numero telefonico, l'ID della SCHEDA CI, l'ID host e altri dati, verranno visualizzate entro 2~3 minuti. Se viene visualizzato un messaggio di errore, contattare il service provider.
- Quando la configurazione delle informazioni relative al canale è stata completata, viene visualizzato il messaggio 'Updating Completed' (Completato aggiornamento), a indicare che l'elenco dei canali è stato aggiornato.
- ☑ È necessario richiedere una SCHEDA CI al service provider locale. Estrarre con delicatezza la scheda CI tirandola con le dita; fare attenzione a non farla cadere poiché potrebbe subire danni.
- ☑ Inserire la scheda CI nella direzione indicata sulla scheda stessa.
- ☑ La posizione del blocco **COMMON INTERFACE** può variare a seconda del modello.
- ☑ Il modulo CAM non è supportato in alcune nazioni e regioni; controllare con il rivenditore autorizzato di zona.

8 AV IN [VIDEO] / [R-AUDIO-L]

- Collegare il cavo RCA a un dispositivo A/V esterno appropriato quale un videoregistratore, un DVD o una videocamera.
- Collegare i cavi audio RCA a **[R-AUDIO-L]** sull'apparecchio e gli altri terminali ai corrispondenti connettori di uscita audio sul dispositivo A/V.

9 BLOCCO KENSINGTON (a seconda del modello)

- Il blocco Kensington (opzionale) è un dispositivo usato per assicurare fisicamente il sistema quando viene utilizzato in un luogo pubblico. Se si desidera utilizzare un dispositivo di blocco, contattare il punto vendita in cui si è acquistato il televisore.
- ☑ La posizione del blocco Kensington può variare a seconda del modello.

10 COMPONENT IN

- Collegare i cavi video component (opzionali) al connettore del componente (P_R, P_B, Y) sul retro dell'apparecchiatura e ai corrispondenti connettori di uscita video del DTV o DVD.
- Se si desidera collegare il Set-Top Box e il DTV (o DVD), effettuare il collegamento tra i due dispositivi, quindi collegare il DTV (o DVD) al rispettivo connettore (P_R, P_B, Y) sull'apparecchiatura.
- I connettori P_R, P_B e Y dei componenti (DTV o DVD) sono talvolta etichettati con Y, B-Y e R-Y o Y, Cb e Cr.
- Collegare i cavi audio RCA (opzionali) a **[R-AUDIO-L]** sul retro dell'apparecchiatura e ai corrispondenti connettori di uscita audio sul DTV o DVD.

11 EXT (RGB)

Connettore	Entrée			Uscita
	Video	Audio (L / R)	RGB	Video + Audio (L / R)
EXT	O	O	O	Solo l'uscita TV o DTV è disponibile.

- Ingressi e uscite di dispositivi esterni quali videoregistratori, DVD, periferiche di gioco o lettori di dischi video.

12 SERVICE

- Connettore per aggiornamento software.

Telecomando

- ☑ Il telecomando è utilizzabile fino a una distanza di 7 metri dal televisore.
- ☑ Una illuminazione troppo intensa può avere conseguenze sulle prestazioni del telecomando.
- ☑ La forma e il colore del prodotto possono variare in base al modello.

- 1 POWER:** Tasto di standby del televisore.
- 2 TASTI NUMERICI:** Premere per cambiare canale.
- 3 FAV.CH:** Premere per passare ai canali preferiti.
- 4 — ▲ +:** Premere per aumentare o diminuire il volume.
- 5 SOURCE:** Premere per visualizzare e selezionare le sorgenti video disponibili.
- 6 INFO:** Premere per visualizzare le informazioni sullo schermo TV.
- 7 TOOLS:** Per selezionare rapidamente le funzioni più frequentemente utilizzate.
- 8 CH LIST:** Visualizza l'elenco canali a schermo
- 9 TASTI NUMERICI:** Utilizzare questi tasti nel menu **Elenco canali** ecc.
- 11 TV:** Seleziona direttamente la modalità TV.
- 12 PRE-CH:** Consente di tornare al canale precedentemente visualizzato.
- 13 MUTE** : Premere per escludere temporaneamente l'audio.
- 14 P ▲/P ▼:** Premere per cambiare canale.
- 15 MENU:** Visualizza il menu a video principale.
- 16 GUIDE:** Visualizzazione della Guida elettronica dei programmi (EPG, Electronic Program Guide)
- 17 RETURN:** Ritorna al menu precedente.
- 18 SU ▲ / GIU' ▼ / SINISTRA ◀ / DESTRA ▶ / ENTER** : Utile per selezionare i menu OSD e modificarne i valori impostati.
- 19 EXIT:** Premere per uscire dal menu.
- 20 SUBT.:** Visualizzazione sottotitoli digitali
- 21 AD:** Selezione Descrizione audio.

Funzioni Teletext

- 5** : Selezione della modalità Teletext (LIST/FLOF)
- 6** : Visualizzazione Teletext
- 7** : Selezione formato Teletext
- 8** : Negozio Teletext
- 9** Selezione argomento Fastext
- 10** : Seleziona alternativamente le modalità Teletext, Double o Mix.
- 11** : Uscita dalla schermata Teletext
- 12** : Pagina secondaria Teletext
- 14** : Pagina Teletext successiva
- : Pagina Teletext precedente
- 15** : Indice Teletext
- 17** : Mantieni Teletext
- 19** : Annuler Teletext

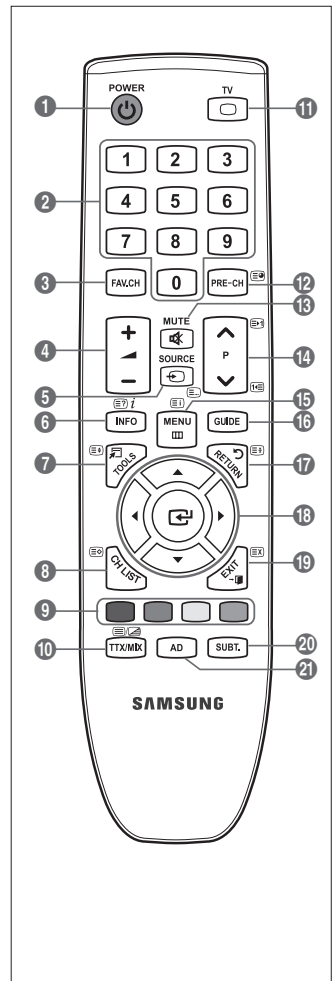

Installazione delle batterie nel telecomando

1. Sollevare il coperchio sul retro del telecomando come mostrato in figura.
2. Installare le due batterie AAA.
 - ☑ Fare corrispondere i poli '+' e '-' delle batterie con lo schema riportato all'interno del vano.
3. Riposizionare il coperchio.
 - ☑ Se si prevede di non utilizzare il telecomando per un periodo di tempo prolungato, rimuovere le batterie e riporle in un luogo asciutto e fresco.
- ☑ Se il telecomando non funziona, effettuare il seguente controllo:
 - Il televisore è acceso?
 - I poli - e + delle batterie sono invertiti?
 - Le batterie sono esaurite?
 - Si è verificata una interruzione di corrente o il cavo di alimentazione è scollegato?
 - È presente una luce a fluorescenza speciale o un neon nelle vicinanze?

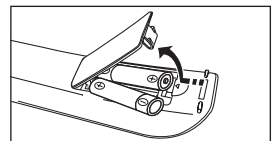

FUNZIONAMENTO

Visualizzazione dei menu

Prima di utilizzare il televisore, seguire questi passaggi per imparare a navigare tra i menu, selezionando e regolando le diverse funzioni.

1. Premere il tasto **MENU**.

Il menu principale viene visualizzato a schermo. Sulla sinistra sono visibili le seguenti icone: **Immagine, Son, Canal, Configuration, Entrée, Application, Assistance**.

2. Premere il tasto **▲** o **▼** per selezionare una delle icone.

Premere **◀** o **▶** per accedere ai sotto menu dell'icona.

3. Premere **▲** o **▼** per spostarsi sulle voci dei menu.

Premere **ENTER** per accedere alle voci dei menu.

4. Premere **▲/▼/◀/▶** per modificare le voci selezionate.

☑ Premere **RETURN** per tornare al menu precedente.

5. Premere **EXIT** per uscire dal menu.



Uso dei tasti del telecomando

Tasto	Operazioni	Tasto	Operazioni
MENU	Visualizza il menu a video principale.	▲/▼/◀/▶/ ENTER	Sposta il cursore e seleziona una voce.
RETURN	Ritorna al menu precedente.		Seleziona la voce correntemente selezionata.
EXIT	Esce dal menu a video.		Conferma l'impostazione.

Esempio: Impostazione della luminosità dello schermo TV nel menu Immagine

■ Regolazione della luminosità a 80

1. Premere il tasto **MENU** per visualizzare il menu.

2. Premere **ENTER** per selezionare **Immagine**.

3. Premere **▲** o **▼** per selezionare **Luminosità**.

4. Premere **ENTER**.

5. Premere **◀** o **▶** fino a quando il valore della luminosità viene impostato su 80.





6. Premere **ENTER**.

☑ Premere **EXIT** per uscire dal menu.

























Attivazione modalità standby

E' possibile attivare la modalità standby del televisore per ridurre il consumo di corrente. La modalità standby è particolarmente utile quando si desidera disattivare temporaneamente il televisore (ad esempio durante i pasti).





1. Premere **POWER**  sul telecomando.
 -  Lo schermo si spegne e sull'apparecchio compare la spia di standby.
2. Per riattivare il televisore, premere nuovamente il tasto **POWER** .
 -  Non lasciare il televisore in modalità standby per lunghi periodi di tempo (partendo per le vacanze ad esempio). E' consigliabile scollegare il cavo di alimentazione e il cavo dell'antenna dalle prese a muro.

Funzioni Plug & Play

Se il televisore viene acceso per la prima volta, alcune impostazioni di base vengono visualizzate automaticamente e in sequenza.

1. Premere **POWER** sul telecomando. Viene visualizzato il Message **You can set the menu language.**
2. Selezionare la Lingua desiderata premendo il pulsante **▲** o **▼**. Premere **ENTER**  per confermare la scelta.
3. Premere **◀** o **▶** per selezionare **Demo Negozio** o **Uso dom.**, quindi premere **ENTER** .
 -  Si consiglia di impostare la modalità TV su **Uso dom.** per ottenere la migliore qualità dell'immagine in un ambiente domestico.
 -  **Demo Negozio** è intesa solo per un uso commerciale del prodotto.
 -  Se l'unità è stata accidentalmente impostata sulla modalità **Demo Negozio** e si desidera tornare alla modalità **Uso dom. (Standard)**: Premere il tasto Volume del televisore. Quando il menu OSD Volume viene visualizzato, tenere premuto il tasto **MENU** del televisore per 5 secondi.
4. Premere **ENTER** . Selezionare la nazione desiderata premendo il pulsante **▲** o **▼**. Premere **ENTER**  per confermare la scelta.
5. Premere **▲** o **▼** per selezionare **Antenna** o **Cavo**, quindi premere **ENTER** .
 -  **Antenna: segnale antenna** via etere.
 - Cavo: segnale antenna** via cavo.
6. Premere il pulsante **▲** o **▼** per selezionare i canali da memorizzare. Premere **ENTER**  per selezionare **Avvio**.
 -  **Digitale e Analogico**: Canali digitali e analogici.
 - Digitale**: Canale digitale
 - Analogico**: Canale analogico
 -  Quando si imposta la sorgente antenna su **Cavo**, viene visualizzata una procedura che consente di impostare un valore per la ricerca dei canali digitali. Per ulteriori Information, vedere **Canale→ Memorizzazione auto**.
 -  La ricerca dei canali inizia e termina in modo automatico.
 -  Premere **ENTER**  in qualsiasi momento per interrompere il processo di memorizzazione.
 -  Una volta memorizzati tutti i canali disponibili, viene visualizzato il messaggio **Imposta la modalità Orologio**.
7. Premere **ENTER** . Premere **▲** o **▼** per selezionare **Auto.**, quindi premere **ENTER** .
 -  Selezionando **Manuale, Imposta la data e l'ora correnti.**
 -  Ricevendo un segnale digitale, l'orario verrà impostato automaticamente. In caso contrario, selezionare **Manuale** per impostare l'orologio. (vedere pag. 19)
8. La modalità di connessione in grado di offrire la migliore qualità HD possibile. Dopo aver confermato la modalità, premere **ENTER** .
9. Viene visualizzato il Messag **Buon divertimento..** Al termine, premere **ENTER** 

Per reimpostare questa funzione...

1. Premere il tasto **MENU** per visualizzare il menu. Premere **▲** o **▼** per selezionare **Impost**, quindi premere **ENTER** .
2. Premere nuovamente **ENTER**  per selezionare **Plug & Play**.
3. Digitare il PIN a quattro cifre. Il PIN predefinito di un nuovo apparecchio TV è **0-0-0-0**.
 -  Per cambiare il codice PIN, utilizzare la funzione **Cambia PIN**. (vedere pag. 21)
 -  La funzione **Plug & Play** è disponibile solo in modalità TV.

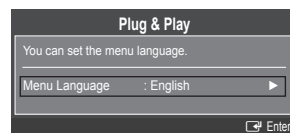

Visualizzazione del display

Il display identifica il canale corrente e lo stato di determinate impostazioni audio e video.

 Premere il tasto **INFO** per visualizzare le informazioni.

Premere **INFO** sul telecomando. Il televisore visualizzerà il canale, il tipo di audio e lo stato di determinate impostazioni immagine e audio.

- ▲, ▼: E' possibile visualizzare altre informazioni relative al canale. Se si desidera spostarsi sul canale selezionato, premere **ENTER** .
- ◀, ▶: E' possibile visualizzare le informazioni del programma desiderato sul canale corrente.

 Premere nuovamente **INFO** o attendere 10 secondi finché il display scomparirà automaticamente.

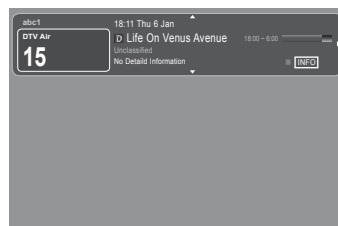

CONTROLLO CANALE

Configurazione del menu Canal

Nazione

 Comparirà la richiesta del PIN. Digitare il PIN a quattro cifre.

■ Canale analogico

Vous pouvez changer le pays pour les chaînes analogiques.

■ Canale digitale

Vous pouvez changer le pays pour les chaînes numériques.

Memorizzazione auto

È possibile effettuare la scansione delle gamme di frequenza disponibili (in base alla nazione). I numeri di programma assegnati automaticamente potrebbero non corrispondere ai numeri di programma effettivi o desiderati.

 Se un canale è stato bloccato mediante la funzione **Blocco canali**, comparirà la schermata di inserimento del PIN.

■ Antenna / Cavo

Sorgente antenna per la memorizzazione

- **Digitale e Analogico**: Canali digitali e analogici.
- **Digitale**: Canale digitale.
- **Analogico**: Canale analogico

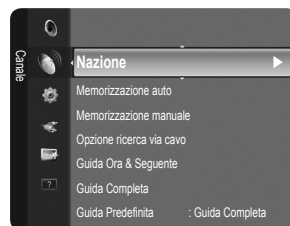

Quando si seleziona 'Cavo → Digitale e Analogico' o 'Cavo → Digitale'



Inserire un valore per ricercare i canali via cavo.

- **Mod ricerca → Completa / Rete / Rapida**

Rapide

- **Network ID**: Visualizza il codice di identificazione del network.
- **Frequenza**: Visualizza la Fréquence del canale. (Varia in base alla nazione)
- **Modulazione**: Visualizza i valori di Modulation disponibili.
- **Symbol Rate**: Visualizza i valori di symbol rate disponibili.

 Scorrere tutti i canali per le stazioni emittenti attive e memorizzarle nella memoria del televisore.

 Per interrompere la funzione Memorizzazione auto, premere **ENTER** .

Verrà visualizzato il messaggio **Interrompere Memorizzazione auto?**.

Selezionare **Sì** premendo ◀ o ▶ quindi premere **ENTER** .

❑ Memorizzazione manuale

- 🔍 Ricerca un canale manualmente e lo memorizza nella memoria TV.
- 🔍 Se un canale è stato bloccato mediante la funzione **Blocco canali**, comparirà la schermata di inserimento del PIN.

■ Canale digitale

Memorizzazione manuale di un canale digitale.

- 🔍 **Canale digitale** è disponibile solo in DTV mode.
- **Canale:** Impostare il numero del canale mediante i tasti ▲, ▼ o i tasti numerici (0~9).
- **Frequenza:** Impostare la frequenza utilizzando i tasti numerici.
- **Larg. di banda:** Impostare la larghezza di banda mediante i tasti ▲, ▼ o i tasti numerici (0~9).
- 🔍 Al termine, i canali vengono aggiornati nell'elenco dei canali.

■ Canale analogico

Mémorisation manuelle d'un canal analogique.

- **Programma** (Numero di Programme da assegnare a un canale): Impostare il numero del programma mediante i tasti ▲, ▼ o i tasti numerici (0~9).
- **Sistema colore** → **Auto./ PAL / SECAM / NTSC4.43**: Impostare il sistema colore utilizzando i tasti ▲ o ▼.
- **Sistema audio** → **BG / DK / I / L**: Impostare il sistema audio utilizzando i tasti ▲ o ▼.
- **Canale** (Quando si conosce il numero del canale da memorizzare): Premere ▲ o ▼ per selezionare **C** (Antenna Canale) o **S** (Cavo Canale). Premere il tasto ►, quindi premere ▲, ▼ o un tasto numerico (0~9) per selezionare il numero desiderato.
 - 🔍 E' anche possibile selezionare direttamente il numero del canale premendo i tasti numerici (0~9).
 - 🔍 Se l'audio è anomalo o assente, rifelezionare lo standard audio richiesto.
- **Ricerca** (Quando non si conosce il numero del canale): Premere il tasto ▲ o ▼ per avviare la ricerca. Il sintonizzatore effettua la scansione della gamma di frequenza fino a quando appare il primo canale o il canale selezionato.
- **Memo** (Quando si memorizza il canale e il numero di programma corrispondente): Impostare su **OK** premendo **ENTER** .
- 🔍 **Modalità Canale**
 - **P** (modalità Programma): Una volta completata la sintonizzazione, alle emittenti della propria area viene assegnato un numero compreso tra P00 e P99. In questa modalità, è possibile selezionare un canale digitando il numero corrispondente.
 - **C** (modalità Antenna): È possibile selezionare un canale immettendo in questa modalità il numero assegnato a ciascuna emittente.
 - **S** (modalità Cavo): E' possibile selezionare un canale immettendo in questa modalità il numero assegnato a ciascun canale via cavo.

❑ Opzione ricerca via cavo (in base alla nazione)

Imposta ulteriori opzioni di ricerca quali frequenza e symbol rate per ricerche network via cavo.

- **Frequenza (Iniziale ~ Finale):** Visualizza la Fréquence del canale.
- **Modulazione:** Visualizza i valori di Modulation disponibili.
- **Symbol Rate:** Visualizza i valori di symbol rate disponibili.

❑ Guida Ora & Seguento / Guida Completa

Le informazioni EPG (Electronic Programme Guide) sono fornite dall'emittente. Le voci relative ai programmi potrebbero risultare vuote o non aggiornate, a seconda delle informazioni trasmesse dall'emittente su un determinato canale. La schermata viene aggiornata automaticamente non appena sono disponibili nuove informazioni.

- 🔍 Per le procedure dettagliate sull'uso di **Guida Ora & Seguento** e **Guida Completa**, vedere le descrizioni a pagina 10.
- 🔍 È anche possibile visualizzare il menu della guida semplicemente premendo il tasto **GUIDE**. (Per configurare la **Guida Predefinita**, vedere le relative descrizioni.)

■ Guida Ora & Seguento

Per i sei canali indicati nella colonna a sinistra, mostra le informazioni sul programma corrente e sul programma successivo.

■ Guida Completa

Visualizza le informazioni sui programmi ordinate in segmenti di un'ora. Sono comprese due ore di programmi che è possibile scorrere in avanti o indietro.

❑ Guida Predefinita → Guida Ora & Seguente / Guida Completa



Vous pouvez choisir d'afficher le **Guida Ora & Seguente** le **Guida Completa** en appuyant sur le bouton **GUIDE** de la télécommande.

❑ Elenco canali

Per le istruzioni dettagliate sull'uso di **Elenco canali**, vedere la sezione 'Gestione dei canali'.

 È possibile selezionare queste opzioni semplicemente premendo il tasto **CH LIST** sul telecomando.

❑ Mod. Canale

Premendo il tasto **P**  / , si passerà da un canale all'altro dell'elenco dei canali.

■ Canali aggiunti

I canali verranno attivati secondo l'elenco canali memorizzato.



■ Preferiti

I canali verranno attivati secondo l'elenco canali preferiti.

❑ Sintonia fine

Se la ricezione è chiara, non è necessario sintonizzare il canale poiché questa operazione viene effettuata automaticamente durante le operazioni di ricerca e memorizzazione. Se tuttavia il segnale risulta debole o distorto, può essere necessario sintonizzare il canale manualmente.

 I canali sintonizzati e memorizzati sono evidenziati da un asterisco "*" alla destra del numero del canale nel relativo riquadro.

 Per reimpostare la sintonia, selezionare **Reset** premendo il pulsante **▲** o **▼**, quindi premere **ENTER** .

 E' possibile sintonizzare solo i canali TV analogici.

Uso della Guida Ora & Seguente / Guida Completa

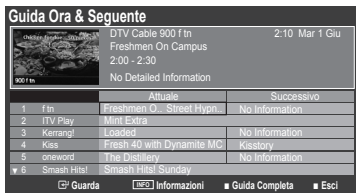

Per...	Eseguire...
Guardare un programma nell'elenco EPG	Selezionare il programma premendo il tasto ▲ , ▼ , ◀ , ▶ .
Uscire dalla guida	Premere il tasto blu.
Se si seleziona il programma successivo, appare l'icona dell'orologio che indica la visione programmata. Premendo nuovamente il tasto ENTER  , premere il tasto ◀ , ▶ per selezionare Annulla Programmazioni , la programmazione verrà annullata e il simbolo a forma di orologio sparirà.	
Visualizzare le informazioni su un programma	Selezionare il programma desiderato premendo il tasto ▲ , ▼ , ◀ , ▶ . Premere il tasto INFO quando il programma desiderato è evidenziato. Il titolo del programma appare in alto al centro dello schermo.
Clickare sul tasto INFO per ottenere maggiori informazioni. Le informazioni dettagliate includono numero del canale, durata, barra di stato, livello d'età impostato per il programma, informazioni sulla qualità video (HD/SD), modalità audio, sottotitoli o teletext, lingua dei sottotitoli o del teletext e una breve descrizione del programma evidenziato. '...' appare quando la descrizione è molto lunga.	
Alternare la Guida Ora & Seguente e la Guida Completa	Premere ripetutamente il tasto rosso.
In Guida Completa	
Scorrere velocemente indietro (24 ore).	Premere ripetutamente il tasto verde.
Scorrere velocemente avanti (24 ore).	Premere ripetutamente il tasto giallo.

Gestione dei canali

Usando questo menu è possibile aggiungere, eliminare o impostare i canali preferiti e utilizzare la guida dei programmi per le trasmissioni digitali.

Tutti i Canali

Mostra tutti i canali attualmente disponibili.

Canali aggiunti

Mostra tutti i canali aggiunti.

Preferiti

Mostra tutti i canali preferiti.

☞ Per selezionare i canali preferiti impostati, premere **FAV.CH** sul telecomando.

Programmato

Mostra tutti i canali prenotati.

☞ Selezionare un Canal nella schermata **Tous les canaux, Chaînes ajoutées** o **Favoris** premendo i tasti **▲ / ▼**, quindi premere **ENTER** [↵]. Ora è possibile guardare il canale selezionato.

☞ Uso dei tasti colorati nell'elenco dei canali

- Rosso (**Tipo canale**): Alterna tra **TV, Radio, Dati / Autres** e **Tutto**.
- Verde (**Zoom**): Ingrandisce o riduce il numero di un canale.
- Giallo (**Selezione**): Seleziona più elenchi di canali. E' possibile utilizzare contemporaneamente le funzioni aggiungi / cancella, aggiungi a preferiti / elimina da preferiti, o blocco / sblocco per più canali. Selezionare i canali desiderati e premere il tasto giallo per impostare tutti i canali selezionati contemporaneamente. Il simbolo ✓ compare a sinistra dei canali selezionati.
- **TOOLS (Strumenti)**: Visualizza i menu **Elimina** (o **Aggiungi**), **Aggiungi a Preferiti** (o **Elimina da Preferiti**), **Blocco** (o **Sblocco**), **Timer visione**, **Modifica nome canale**, **Ordina**, **Modifica numero canale**, **Seleziona tutto**, (o **Deselez tutto**), **Memorizzazione auto**. (Il menu Options può essere diverso in base alla situazione).

☞ Icone sullo stato del canale

- **A** : Canale analogico.
- ✓ : Canale selezionato mediante il tasto giallo.
- ♥ : Canale impostato come preferito.
- 📺 : Programma attualmente trasmesso.
- 🚫 : Canale bloccato.
- ⌚ : Programma prenotato

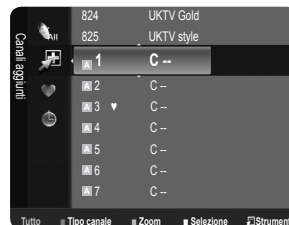

Liste des chaînes Option (in Tutti i Canali / Canali aggiunti / Preferiti)

☞ Premere il tasto **TOOLS** per usare il menu Option.

☞ Gli elementi del menu Option possono differire in base allo stato del canale.

Ajouter / Supprimer

E' possibile eliminare o aggiungere un canale per visualizzare i canali desiderati.

☞ Tutti i canali eliminati saranno visibili nel menu **Tutti i Canali**.

☞ Se il canale in elenco è evidenziato in grigio, significa che il canale è stato eliminato.

☞ Il menu **Aggiungi** viene visualizzato solo per i canali eliminati.

☞ E' anche possibile eliminare un canale nel menu **Canali aggiunti** o **Preferiti** allo stesso modo.

Aggiungi a Preferiti/ Elimina da Preferiti

I canali che si guardano più di frequente possono essere impostati come preferiti.

☞ Premere il tasto **TOOLS** per visualizzare il menu **Strumenti**. E' inoltre possibile impostare aggiunte (o cancellazioni) tra i canali Preferiti selezionando **Strumenti** → **Aggiungi a Preferiti** (o **Elimina da Preferiti**).

☞ Il simbolo '♥' verrà evidenziato e il canale verrà impostato come preferito.

☞ Tutti i canali preferiti saranno visibili nel menu **Preferiti**.



■ **Blocco / Sblocco**

E' possibile bloccare un canale in modo che non possa essere selezionato e visualizzato. Questa funzione è disponibile solo quando la funzione **Blocco canali** è impostata su **On**. (vedere pag. 21)

- ☑ Comparirà la richiesta del PIN. Digitare il PIN a quattro cifre.
- ☑ Il PIN predefinito di un nuovo apparecchio TV è **0-0-0-0**. E' possibile modificare il PIN selezionando **Modifier PIN** nel menu.
- ☑ Verrà visualizzato il simbolo '🔒' e il canale verrà bloccato.

■ **Timer per visione**

Se si è effettuata la prenotazione di un canale, all'ora stabilita verrà visualizzato il canale prenotato anche durante la visione di un altro canale contenuto nell'Elenco canali. Per prenotare un programma, impostare prima l'orario corrente. (Vedere pag. 19)

- ☑ E' possibile prenotare solo i canali memorizzati.
- ☑ È possibile impostare il canale, il giorno, il mese, l'anno, l'ora e i minuti premendo direttamente i tasti numerici del telecomando.
- ☑ Durante le prenotazioni di un programma comparirà il menu **Programmato**.
- ☑ **Digital Programme Guide e Visualizzazione prenotazione**
Selezionando un canale digitale e premendo il tasto ►, comparirà la Guida ai programmi. Per prenotare un programma seguire le procedure descritte sopra.

■ **Modifica nome canale (solo canali analogici)**

Ai canali è possibile attribuire un nome in modo da visualizzarlo durante la visione.

- ☑ I nomi dei canali digitali trasmessi vengono automaticamente assegnati e non possono essere modificati.

■ **Modifica numero canale (solo canali digitali)**

È anche possibile impostare il numero di canale premendo i tasti numerici sul telecomando.

■ **Ordina (solo Canale analogico)**

Questa operazione consente di modificare i numeri di programma dei canali memorizzati. Questa operazione può essere necessaria dopo la memorizzazione automatica dei canali.

■ **Seleziona tutto / Deselez tutto**

- **Seleziona tutto:** Seleziona tutti i canali presenti nell'elenco dei canali.
- **Deselez tutto:** E' possibile selezionare e deselegionare tutti i canali selezionati.
- ☑ E' possibile selezionare **Deselez tutto** solo quando è stato selezionato almeno un canale.

■ **Memorizzazione auto**

- ☑ Per ulteriori informazioni sull'impostazione delle opzioni, vedere pag. 8.
- ☑ Se un canale è stato bloccato mediante la funzione **Blocco canali**, comparirà la schermata di inserimento del PIN.

Menu Liste des chaînes Option (in Programmé)

E' possibile visualizzare, modificare o annullare una prenotazione.

- ☑ Premere il tasto **TOOLS** per usare il menu Option.

■ **Modifica info**

Selezionare questa funzione per modificare una prenotazione.

■ **Annula Program**

Selezionare questa funzione per annullare una prenotazione.

■ **Informazioni**

Selezionare questa funzione per visualizzare una prenotazione. (E' anche possibile modificare le informazioni relative alla prenotazione.)

■ **Seleziona tutto**

Selezionare tutti i programmi prenotati.



CONTROLLO DELL'IMMAGINE

Configurazione del menu Immagine

□ Modalità

È possibile selezionare il tipo di immagine che più corrisponde alle proprie esigenze.

☞ Premere il tasto **TOOLS** per visualizzare il menu **Strumenti**. E' anche possibile impostare la modalità dell'immagine selezionando **Strumenti** → **Modalità immagine**.

■ Dinamica

Imposta l'immagine da visualizzare in alta definizione in un ambiente luminoso.

■ Standard

Imposta l'immagine per una visualizzazione ottimale in condizioni di luce normali.

■ Film

Imposta l'immagine per una visualizzazione confortevole in un ambiente buio.

□ Retroillumin / Contrasto / Luminosità / Nitidezza / Colore / Tinta (V/R)

Il televisore ha diverse opzioni che consentono di controllare la qualità dell'immagine.

- **Retroillumin**: Regola la luminosità della retroilluminazione dell'LCD.
- **Contrasto**: Regola il livello di contrasto dell'immagine.
- **Luminosità**: Regola il livello di luminosità dell'immagine.
- **Nitidezza**: Regola la definizione dei bordi dell'immagine.
- **Colore**: Regola la saturazione dei colori dell'immagine.
- **Tinta (V/R)**: Regola la tonalità delle tinte dell'immagine.

- ☑ Seleziona per prima una modalità dell'immagine da regolare. Per ogni modalità dell'immagine vengono memorizzati i valori modificati.
- ☑ Apportando le modifiche ai valori **Retroillumin**, **Contrasto**, **Luminosità**, **Nitidezza**, **Colore** o **Tinta (V/R)**, il menu OSD verrà regolato di conseguenza.
- ☑ Nelle modalità analogiche **TV**, **Ext.**, **AV** del sistema PAL, non è possibile utilizzare la funzione **Tinta (V/R)**.
- ☑ In modalità PC, è possibile modificare solo i parametri **Retroillumin**, **Contrasto** e **Luminosità**.
- ☑ Le impostazioni possono essere regolate e memorizzate per ogni dispositivo esterno connesso a un ingresso TV.
- ☑ E' possibile ridurre significativamente il consumo di energia, e i costi ad esso associati, diminuendo la luminosità dello schermo.

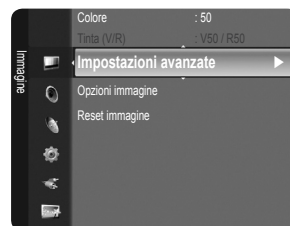

□ Impostazioni avanzate

I nuovi TV Samsung permettono di impostare ancora più precisamente la visualizzazione delle immagini rispetto ai modelli precedenti. Per eseguire le impostazioni particolareggiate vedere più avanti.

- ☑ **Impostazioni avanzate** è disponibile in modalità **Standard** o **Film**.
- ☑ In Mode PC, è possibile modificare solo i parametri **Gamma** e **Bilan bianco** tra le opzioni della voce **Impostazioni avanzate**.

■ Tonalità nero → Off / Scuro / Più scura / Extra scura

Consente di selezionare il livello di nero dello schermo per regolare la profondità dell'immagine.

■ Contrasto Dinamico → Off / Basso / Medio / Alta

Consente di regolare in modo ottimale il livello di contrasto dello schermo.

■ Gamma

Consente di regolare l'intensità dei colori primari (rosso, verde, blu).

■ Spazio colore

Colour Space è la matrice di colori composta dai colori rosso, verde e blu. Per scoprire lo straordinario mondo dei colori naturali basta selezionare lo spazio colore preferito.

- **Nativa**: Native Colour Space offre tonalità di colore ricche e profonde.
- **Auto**: Auto Colour Space regola automaticamente la tonalità più naturale dei colori basata sulle sorgenti del programma.

■ Bilan bianco

Consente di regolare la temperatura del colore per ottenere immagini più naturali.

- **R-Offset / G-Offset / B-Offset / R-Gain / G-Gain / B-Gain:** E' possibile regolare la 'temperatura' del colore nelle aree chiare modificando i valori R, G, B. Si consiglia di far eseguire questa regolazione solo da utenti esperti.
- **Reset:** Consente di ripristinare i valori predefiniti di bilanciamento del bianco.

■ Incarnato

E' possibile enfatizzare il tono 'incarnato' dell'immagine.

- ☑ Una volta modificato il valore, lo schermo viene automaticamente regolato di conseguenza.

■ Migliora imm bordi → Off / On

E' possibile enfatizzare i contorni degli oggetti dell'immagine.

□ Opzioni immagine

- ☑ In modalità PC, è possibile modificare solo i parametri **Toni colore** e **Formato** tra le opzioni della voce **Opzioni immagine**.

■ Toni colore → Freddo / Normale / Caldo1 / Caldo2

È possibile selezionare il tono del colore ottimale per la propria vista.

- ☑ Le impostazioni possono essere regolate e memorizzate per ogni dispositivo esterno connesso a un ingresso TV.
- ☑ **Caldo1** o **Caldo2** vengono attivate solo quando la modalità dell'immagine è **Film**.

■ Formato

È possibile impostare la dimensione dell'immagine che più si adatta alle proprie esigenze.

- ☑ Premere il tasto **TOOLS** per visualizzare il menu **Strumenti**. E' anche possibile impostare l'immagine selezionando **Formato** → **Formato immagine**.

- **Automatico:** Regola automaticamente la dimensione dell'immagine su un formato **16:9**.
- **16:9:** Regola la dimensione dell'immagine su 16:9, un valore appropriato per visualizzare DVD o trasmissioni panoramiche.
- **Wide Zoom:** Aumenta le dimensioni dell'immagine a oltre 4:3.
- **Zoom:** Ingrandisce il formato 16:9 (in senso verticale) per adattarlo alle dimensioni dello schermo.
- **4:3:** Questa è l'impostazione predefinita per un filmato video o una trasmissione normale.
- **Adatta a schermo:** Utilizzare questa funzione per visualizzare l'immagine completa senza tagli con segnali HDMI (720p / 1080i) o Component (1080i).

- ☑ A seconda del tipo di sorgente di ingresso, le opzioni relative alla dimensione dell'immagine possono variare.

- ☑ Le voci disponibili variano in base alla modalità selezionata.

- ☑ In modalità PC, è possibile regolare solo i formati **16:9** e **4:3**.

- ☑ Le impostazioni possono essere regolate e memorizzate per ogni dispositivo esterno connesso a un ingresso TV.

- ☑ Se si visualizza una immagine fissa per oltre due ore, sullo schermo potrebbe apparire una immagine residua temporanea.

- ☑ **Wide Zoom:** Premere il tasto ► per selezionare **Position**, quindi premere **ENTER** [↵]. Per spostare la schermata in alto o in basso, utilizzare il tasto ▲ o ▼. Quindi premere il tasto **ENTER** [↵].

- ☑ **Zoom:** Premere il tasto ► per selezionare **Position**, quindi premere **ENTER** [↵]. Per spostare l'immagine in alto o in basso, utilizzare il tasto ▲ o ▼. Quindi premere il tasto **ENTER** [↵]. Premere il tasto ► per selezionare **Formato**, quindi premere **ENTER** [↵]. Premere il tasto ▲ o ▼ per aumentare o ridurre la dimensione dell'immagine in direzione verticale. Quindi premere il tasto **ENTER** [↵].

- ☑ Dopo aver selezionato l'opzione **Screen Fit** in HDMI (1080i) o Component (1080i): Selezionare **Posizione** premendo il tasto ◀ o ▶. Utilizzare il tasto ▲, ▼, ◀ o ▶ per spostare l'immagine.

Reset: Premere il tasto ◀ o ▶ per selezionare **Reset**, quindi premere **ENTER** [↵]. E' possibile azzerare le impostazioni.

- ☑ Usando la funzione **Screen Fit** con un ingresso HDMI 720p, 1 riga verrà tagliata all'inizio, alla fine, a sinistra e a destra come nella funzione Overscan.

■ Mod schermo → 16:9 / Wide Zoom / Zoom / 4:3

Quando si imposta la dimensione dell'immagine su **Automatico** su un televisore con formato wide 16:9, è possibile determinare o meno le dimensioni dell'immagine da visualizzare nel formato 4:3 WSS (Wide Screen Service). Ogni nazione europea richiede un formato dell'immagine diverso e questa funzione deve essere quindi selezionata dall'utente.

- **16:9:** Imposta l'immagine sul formato wide 16:9.
- **Wide Zoom:** Aumenta le dimensioni dell'immagine a oltre 4:3.
- **Zoom:** Ingrandisce verticalmente la dimensione dell'immagine sullo schermo.
- **4:3:** Imposta l'immagine sul formato 4:3.

- ☑ Questa funzione è disponibile in modalità **Automatico**.

- ☑ Questa funzione non è disponibile in modalità **PC**, **Component** o **HDMI**.

■ **Digital NR** → Off / Basso / Medio / Alta / Auto

Se il segnale ricevuto dal televisore è debole, è possibile attivare la funzione Digital Noise Reduction per ridurre i disturbi statici e l'effetto 'ghosting' sullo schermo.

 Se il segnale è debole, selezionare una delle altre opzioni disponibili fino a ottenere la migliore qualità visiva.

■ **Livello di nero HDMI** → Normale / Basso

Consente di selezionare direttamente il livello di nero sullo schermo per regolarne la profondità.

 Questa funzione si attiva solo quando l'ingresso esterno è collegato a HDMI (segnali RGB).

■ **Modalità Film** → Off / Auto

Il televisore può essere impostato automaticamente nel senso desiderato, per elaborare i segnali dei film provenienti da tutte le sorgenti e per regolare l'immagine in modo da ottenere una visualizzazione ottimale.

 **Modalità Film** è supportata in modalità **TV, AV, Comp.**(480i / 1080i) e **HDMI**(480i / 1080i).

□ **Reset immagine** → **Azzerà modalità immagine / Annulla**

Ripristina tutte le impostazioni dell'immagine ai valori predefiniti.

 Seleziona una modalità dell'immagine da reimpostare. Viene eseguita la funzione Reset per ogni modalità dell'immagine.

- **Azzerà modalità immagine:** I valori dell'immagine corrente tornano alle impostazioni predefinite.

■ **Uso del televisore come uno schermo PC**

Impostazione del software del PC (basato su Windows XP)

Di seguito vengono illustrate le impostazioni di visualizzazione di Windows per un PC tipico. Le schermate visualizzate sul PC possono differire in base alla versione di Windows e alla scheda video installate. Nel caso le schermate risultassero differenti, le stesse informazioni di base per la configurazione sono applicabili in quasi tutti i casi. (In caso contrario, contattare la casa costruttrice del computer oppure un rivenditore Samsung.)

1. Fare clic sul 'Pannello di controllo' nel menu Start di Windows.
2. Quando appare la finestra del pannello di controllo, fare clic su 'Aspetto e temi'. Verrà visualizzata una finestra di dialogo.
3. Quando appare la finestra del pannello di controllo, fare clic su 'Schermo'. Verrà visualizzata una finestra di dialogo.
4. Fare clic sulla scheda 'Impostazioni' nella finestra di dialogo.

Impostazione della corretta dimensione (risoluzione) Ottimale: 1360 x 768 pixel

Se la finestra di dialogo delle impostazioni contiene un'opzione relativa alla frequenza verticale, il valore corretto è '60' o '60 Hz'. In caso contrario, fare clic su 'OK' e uscire dalla finestra di dialogo.

Modalità di visualizzazione

La posizione e la dimensione dello schermo variano in base al tipo di schermo del PC e alla relativa risoluzione. Le risoluzioni incluse nella tabella sono consigliate.

■ Ingresso D-Sub e HDMI/DVI

Modalità	Risoluzione	Frequenza orizzontale (KHz)	Frequenza verticale (Hz)	Frequenza di clock dei pixel (MHz)	Polarità sync (O/V)
IBM	640 x 350	31,469	70,086	25,175	+/-
	720 x 400	31,469	70,087	28,322	-/+
MAC	640 x 480	35,000	66,667	30,240	-/-
	832 x 624	49,726	74,551	57,284	-/-
VESA CVT	720 x 576	35,910	59,950	32,750	-/+
	1280 x 720	44,772	59,855	74,500	-/+
	1280 x 720	56,456	74,777	95,750	-/+
VESA DMT	640 x 480	31,469	59,940	25,175	-/-
	640 x 480	37,500	75,000	31,500	-/-
	640 x 480	37,861	72,809	31,500	-/-
	800 x 600	37,879	60,317	40,000	+/+
	800 x 600	46,875	75,000	49,500	+/+
	800 x 600	48,077	72,188	50,000	+/+
	1024 x 768	48,363	60,004	65,000	-/-
	1024 x 768	56,476	70,069	75,000	-/-
	1024 x 768	60,023	75,029	78,750	+/+
	1360 x 768	47,712	60,015	85,500	+/+
VESA GTF	1280 x 720	52,500	70,000	89,040	-/+

- Quando si effettua una connessione mediante cavo HDMI/DVI, è necessario utilizzare il jack **HDMI IN 1 (DVI)**.
- La modalità interlacciata non è supportata.
- Questo dispositivo potrebbe non funzionare correttamente se si seleziona un formato video non standard.
- Le modalità Separate e Composite sono supportate. Il formato SOG non è supportato.

Configurazione del televisore con il PC

- Preimpostazione:** Premere il tasto **SOURCE** per selezionare la modalità PC.

Regolazione auto

La regolazione automatica consente allo schermo del PC di adattarsi automaticamente al segnale video PC in ingresso. I valori delle opzioni Fine, Coarse e Position vengono regolati automaticamente.

- Questa funzione non è disponibile in modalità DVI-HDMI.
- Premere il tasto **TOOLS** per visualizzare il menu **Strumenti**. E' anche possibile impostare la funzione Regolazione auto selezionando **Strumenti** → **Regolazione auto**.

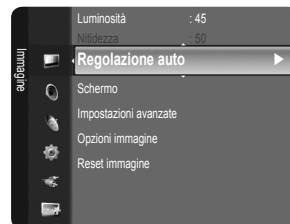

Schermo

■ Grossa / Fine

Lo scopo della regolazione della qualità dell'immagine è quello di eliminare o ridurre eventuali disturbi di visualizzazione. Se non si riesce a eliminare il disturbo cambiando sintonizzazione, regolare la frequenza nel modo migliore possibile (**Grossa**) ed eseguire nuovamente la sintonizzazione fine. Una volta ridotto il disturbo, regolare l'immagine in modo che sia perfettamente centrata sullo schermo.

■ Posizione PC

Regolare la posizione dello schermo del PC se non si adatta allo schermo del televisore. Premere il tasto **▲** o **▼** per regolare la posizione verticale. Premere il tasto **◀** o **▶** per regolare la posizione orizzontale.

■ Reset immagine

È possibile sostituire tutte le impostazioni dell'immagine ripristinando i valori di fabbrica.

CONTROLLO AUDIO

Configurazione del menu audio

Modalità → Standard / Musica / Film / Voce cristallina / Personalizza

E' possibile selezionare una modalità audio per soddisfare le proprie preferenze.

Premere il tasto **TOOLS** per visualizzare il menu **Strumenti**. E' anche possibile impostare la modalità audio selezionando **Strumenti** → **Modalità audio**.

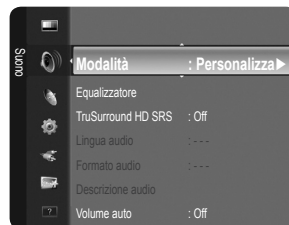

■ Standard

Seleziona la modalità audio normale.

■ Musica

Enfatizza musica e voci.

■ Film

Offre la migliore qualità audio per la visione di film.

■ Voce cristallina

Enfatizza voci e altri suoni.

■ Personalizza

Richiama le impostazioni audio personalizzate.

Equalizzatore

Le impostazioni audio possono essere regolate in base alle proprie preferenze personali.

■ Modalità

E' possibile selezionare una modalità audio per soddisfare le proprie preferenze.

■ Bilanciamento

Controlla il bilanciamento degli altoparlanti sinistro e destro.

■ 100Hz / 300Hz / 1KHz / 3KHz / 10KHz (Regolazione ampiezza di banda)

Per regolare il livello delle diverse frequenze di larghezza di banda.

■ Reset

Ripristina le impostazioni predefinite dell'equalizzatore.

SRS TruSurround HD → Off / On

SRS TruSurround HD è una tecnologia SRS brevettata che risolve il problema della riproduzione di contenuti multicanale 5.1 su due altoparlanti. TruSurround offre una straordinaria esperienza Surround Sound virtuale attraverso un sistema di riproduzione a due altoparlanti, inclusi gli altoparlanti interni del televisore. È pienamente compatibile con tutti i formati multicanale.

Lingua audio (solo canali digitali)

È possibile modificare la lingua predefinita. Visualizza le informazioni sulla lingua relative alla trasmissione in corso.

E' possibile selezionare solo una delle lingue trasmesse.

Durante la visione di un canale digitale, è possibile selezionare questa funzione.

Formato audio → MPEG / Dolby Digital (solo canali digitali)

Quando l'audio è generato sia dall'altoparlante principale sia dal ricevitore audio, potrebbe prodursi un effetto di eco a causa della diversa velocità di decodifica dei due dispositivi. In questo caso, attivare la funzione TV Speaker.

Il formato audio dipende dal segnale trasmesso dall'emittente.

Durante la visione di un canale digitale, è possibile selezionare questa funzione.

❑ **Descrizione audio (solo canali digitali)**

Questa funzione audio ausiliaria fornisce una traccia audio aggiuntiva per aiutare le persone con problemi visivi. Questa funzione gestisce il flusso audio per l'opzione AD (Audio Description), quando è trasmesso insieme all'Audio principale dall'emittente. Gli utenti possono attivare o disattivare la funzione Audio Description selezionando **On** o **Off** e regolarne il volume.

 Premere il tasto **AD** sul telecomando per selezionare **Spenta** o **On**.

■ **Descrizione audio → Off / On**

Attiva e disattiva la funzione Audio Description.

■ **Volume**

E' possibile regolare il volume della funzione Audio Description.

 **Volume** è attivo quando la funzione **Descrizione audio** è impostata su **On**.

❑ **Volume auto → Off / On**

Le condizioni del segnale variano a seconda dell'emittente, ma non è pratico regolare il volume ogni volta che si cambia canale. Questa funzione consente di regolare automaticamente il volume del canale desiderato diminuendo il livello dell'uscita audio quando il segnale di modulazione è alto, oppure aumentando il livello dell'uscita audio quando il segnale di modulazione è basso.

❑ **Selezione altoparlante → Altoparlante est / Altoparlante TV**

Se si desidera ascoltare l'audio da altoparlanti separati, annullare l'amplificatore interno.

 I tasti di regolazione del volume e il tasto **MUTE** non sono attivi quando **Selezione altoparlante** è impostato su **Altoparlante est**.

 Selezionando **Altoparlante est** nel menu **Selezione altoparlante**, le impostazioni dell'audio saranno limitate.

❑ **Reset impostazioni audio → Azzera tutto / Azz mod audio / Annulla**

E' possibile ripristinare le impostazioni audio ai valori di fabbrica.

Selezione della modalità audio

E' possibile impostare la modalità audio nel menu **Strumenti**. Quando si imposta la modalità **Dual I II**, la modalità audio corrente viene visualizzata sullo schermo.

	Tipo di audio	Dual 1 / 2	Predefinito
A2 Stereo	Mono	MONO	Cambio automatico
	Stereo	STEREO ↔ MONO	
	Dual	DUAL 1 ↔ DUAL 2	DUAL 1
Stereo NICAM	Mono	MONO	Cambio automatico
	Stereo	MONO ↔ STEREO	
	Dual	MONO ↔ DUAL 1 DUAL 2	DUAL 1

 Se il segnale stereo è debole e si verifica un cambio automatico, passare alla modalità Mono.

 Questa funzione è attiva solo con segnale audio stereo. Al contrario, non è attiva con segnale audio mono.

 Questa funzione è disponibile solo in modalità TV.

Configurazione del menu Setup

□ Lingua menu

E' possibile impostare la lingua dei menu.



□ Ora

■ Orologio

L'impostazione dell'orologio è necessaria per utilizzare le varie funzioni di timer del televisore.

L'ora corrente appare ogni volta che si preme il tasto **INFO**.

Se il cavo di alimentazione viene scollegato, è necessario impostare nuovamente l'orologio.

● Modalità orologio

E' possibile impostare manualmente o automaticamente l'orario corrente.

– **Auto**: Imposta automaticamente l'orario corrente utilizzando l'orario inviato dalla trasmissione digitale.

– **Manuale**: Imposta manualmente l'ora corrente.

In base all'emittente e al segnale, la funzione dell'impostazione automatica dell'orario potrebbe non essere corretta. In questo caso, impostare l'orario manualmente.

La connessione Antenna o Cavo deve consentire l'impostazione automatica dell'orario.

● Imposta Ora

È possibile impostare manualmente l'ora corrente.

Configurare questa voce una volta impostata la funzione **Modalità orologio** su **Manuale**.

È possibile impostare il giorno, il mese, l'anno, l'ora e i minuti premendo direttamente i tasti numerici del telecomando.

■ Timer stand-by → Off / 30 min / 60 min / 90 min / 120 min / 150 min / 180 min

Il timer di spegnimento disattiva automaticamente il televisore dopo il tempo impostato (30, 60, 90, 120, 150 e 180 minuti).

Quando il timer raggiunge lo 0 il televisore passa automaticamente in modalità Standby.

Per annullare la funzione **Timer stand-by** selezionare **Off**.

Premere il tasto **TOOLS** per visualizzare il menu **Strumenti**. E' anche possibile impostare il timer di standby selezionando **Strumenti** → **Timer stand-by**.

■ Timer 1 / Timer 2 / Timer 3

Possono essere impostate tre diverse opzioni del Timer. E' prima necessario impostare l'orologio.

● **Orario TV on**: Impostare l'ora e i minuti e premere Attiva / Disattiva. (Per attivare il timer con l'impostazione desiderata, selezionare **Attiva**.)

● **Orario TV off**: Impostare l'ora e i minuti e premere Attiva / Disattiva. (Per attivare il timer con l'impostazione desiderata, selezionare **Attiva**.)

● **Volume**: Selezionare il livello di volume desiderato per l'accensione del dispositivo.

● **Antenna**: Selezionare **Antenna** o **Cavo**.

● **Canale**: Selezionare il canale desiderato.

● **Ripetizione**: Selezionare **Una volta**, **Ogni gg**, **Lun~Ven**, **Lun~Sab**, **Sab~Dom**, o **Manuale**.

Quando viene selezionato **Manuale**, premere il tasto ► per impostare il giorno della settimana. Premere il tasto **ENTER** sul giorno desiderato per visualizzare un simbolo ✓.

È possibile impostare l'ora, i minuti e il canale anche premendo i tasti numerici del telecomando.

Spegnimento automatico

Quando il televisore si accende attraverso il timer impostato su acceso, si spegne automaticamente se per tre ore non viene premuto alcun tasto di controllo. Questa funzione è disponibile solo se il timer è impostato su acceso e impedisce l'eventuale surriscaldamento del televisore dovuto a un periodo di accensione troppo lungo.

□ **Trasmissione**

■ **Sottotitoli**

È possibile attivare e disattivare i sottotitoli. Utilizzare questo menu per impostare la modalità sottotitoli. **Normale** rappresenta il sottotitolo di base mentre **Non udenti** è il sottotitolo per le persone con problemi uditivi.

- **Sottotitoli** → **Off / On**: Attiva e disattiva i sottotitoli.

- **Modalità** → **Normale / Non udenti**: Imposta la modalità dei sottotitoli.

- **Lingua Sottotitoli**: Imposta la lingua dei sottotitoli.

Se il programma che si sta guardando non supporta la funzione **Non udenti** si attiva automaticamente l'opzione **Normale** anche se è selezionata la modalità **Non udenti**.

L'inglese è la lingua predefinita nel caso in cui la trasmissione non supporti la lingua selezionata.

È possibile selezionare queste opzioni semplicemente premendo il tasto **SUBT.** sul telecomando.

■ **Testo digitale** → **Disattiva / Attiva (solo RU)**

Se il programma è trasmesso con testo digitale, questa funzione è attivata.

MHEG (Multimedia and Hypermedia Information Coding Experts Group)

Uno standard internazionale per i sistemi di codifica dei dati multimediali e ipermediali. È un sistema più complesso rispetto al formato MPEG in quanto include collegamenti a dati ipermediali come immagini fisse, servizi di caratteri, animazione, grafica e file video, oltre ai dati multimediali. MHEG è una tecnologia interattiva con vari campi di applicazione, come sistemi VOD (Video-On-Demand), ITV (Interactive TV), EC (Electronic Commerce), teleformazione, teleconferenza, librerie digitali e giochi di rete.

■ **Lingua Teletext**

E' possibile impostare la lingua del Teletext.

L'inglese è la lingua predefinita nel caso in cui la trasmissione non supporti la lingua selezionata.

■ **Preferenze**

- **Lingua principale audio / Lingua secondaria audio / Lingua princip sottotitoli / Lingua second sottotitoli / Lingua principale Teletext / Lingua secondaria Teletext**

Mediante questa funzione, gli utenti sono in grado di selezionare una delle lingue disponibili. La lingua selezionata viene impostata automaticamente durante la selezione di un canale.

Modificando l'impostazione della lingua, le opzioni Lingua del sottotitolo, Lingua audio e Lingua Teletext del Lingua vengono automaticamente impostate sulla lingua selezionata

Le opzioni Lingua Sottotitoli, Lingua audio, e Lingua Teletext del Lingua mostrano l'elenco delle lingue supportate dal canale corrente, dove l'opzione corrente appare evidenziata. Se si modifica una di queste opzioni, la nuova lingua viene applicata solo al canale corrente. La nuova impostazione non viene invece applicata alle opzioni Lingua principale sottotitoli, Lingua principale audio o Lingua principale Teletext del menu Preference.

■ **Interfaccia comune**

- **Menu CI**

Questa modalità permette all'utente di accedere al menu del modulo CAM.

Selezionare Menu CI in base alla scheda PC.

- **Info sull'applicazione**

Contiene informazioni sul modulo CAM inserito nello slot CI e le visualizza.

Le informazioni sull'applicazione sono relative alla scheda CI. È possibile installare il modulo CAM in qualsiasi momento sia mentre il televisore è acceso sia mentre è spento.

1. Acquistare il modulo CI CAM presso il rivenditore locale più vicino o via telefono.

2. Inserire la scheda CI nel modulo CAM nella direzione indicata dalla freccia.

3. Inserire il modulo CAM con la scheda CI installata nello slot common interface.

(Inserire completamente il CAM nella direzione indicata dalla freccia in modo che risulti parallelo allo slot.)

4. Verificare la visione dell'immagine su un canale a segnale criptato.

Il modulo CAM non è supportato in alcune nazioni e regioni; controllare con il rivenditore autorizzato di zona.

❑ Sicurezza

Prima della comparsa dell'immagine, compare la richiesta del PIN. Digitare il PIN a quattro cifre.

Il PIN predefinito di un nuovo apparecchio TV è **0-0-0-0**. E' possibile modificare il PIN selezionando **Cambia PIN** nel menu.

■ Blocco canali → Off / On

Tramite questa funzione è possibile impedire agli utenti non autorizzati, ad esempio i bambini, di guardare programmi non adatti a loro, annullando il video e azzerando l'audio.

🔗 E' possibile bloccare alcuni canali nell'elenco dei canali. (vedere pag. 12)

🔗 **Blocco canali** è disponibile solo in modalità TV.

■ Blocco Canale

Questa funzione consente di immettere un codice PIN di identificazione personale a 4 cifre definito dall'utente per impedire agli utenti non autorizzati, come ad esempio i bambini, di vedere programmi non adatti a loro.

🔗 La voce **Blocco Canale** può essere diversa in base alla nazione.

🔗 Una volta impostata la funzione **Blocco Canale**, verrà visualizzato il simbolo '🔒'.

🔗 **Cons tutto**: Premere per sbloccare tutte le classificazioni dei canali TV.

Bloc tutto: Premere per bloccare tutte le classificazioni dei canali TV.

■ Cambia PIN

E' possibile modificare il numero ID necessario per configurare il televisore.

🔗 Qualora si sia dimenticato il codice PIN, premere i tasti del telecomando nella sequenza seguente per ripristinare il codice PIN predefinito **0-0-0-0** : **POWER** (Off) → **MUTE** → **8** → **2** → **4** → **POWER** (On).

❑ Generale

■ Modalità gioco → Off / On

Durante la connessione a una console per videogiochi come PlayStation™ o Xbox™, il gioco sarà più realistico selezionando il relativo menu.

🔗 Per scollegare una console per videogiochi e collegare un altro dispositivo esterno, annullare la modalità gioco nel menu di impostazione.

🔗 Visualizzato il menu TV in **Modalità gioco** si potrebbe verificare un leggero sfarfallio.

🔗 **Modalità gioco** non è disponibile in modalità **TV** e **PC**.

🔗 Se **Modalità gioco** è acceso:

– La modalità Immagine viene impostata automaticamente su **Standard** e l'utente non può modificarla.

– La modalità Suono viene impostata automaticamente su **Personalizza** e l'utente non può modificarla. Regolare l'audio mediante l'equalizzatore.

🔗 La funzione Reset Suono viene attivata. La selezione della funzione Reset dopo l'impostazione dell'equalizzatore ripristina le impostazioni di fabbrica dell'equalizzatore.

■ Risp. energia → Off / Basso / Medio / Alta / Immagine off / Auto

Questa funzione regola la luminosità del televisore in modo da ridurre il consumo di energia. Durante la visione notturna del televisore, impostare l'opzione della modalità **Risp. energia** su **Alta** in modo da ridurre l'affaticamento degli occhi oltre al consumo energetico.

Selezionando **Immagine off**, lo schermo si spegne lasciando attivo solo l'audio. Premere un tasto qualsiasi per uscire dalla modalità **Immagine off**.

🔗 Nel menu **Tools**, la funzione **Immagine off** non è supportata.

🔗 Premere il tasto **TOOLS** per visualizzare il menu **Strumenti**. E' anche possibile impostare l'opzione Energy Saving selezionando **Strumenti** → **Risp. energia**.

■ Melodia → Off / Basso / Medio / Alta

E' possibile impostare una melodia da attivare a ogni accensione o spegnimento del monitor.

🔗 La modalità Melody non funziona

– Se il televisore non emette alcun suono significa che è stato premuto il tasto **MUTE**.

– Se il televisore non emette alcun suono significa che è stato premuto il tasto (←) Volume.

– Se il televisore è stato spento mediante la funzione Sleep Timer.

Configurazione del menu Ingressi

Elenco sorgenti

Questa funzione viene usata per selezionare il televisore o un'altra sorgente di ingresso come un lettore DVD/Blu-ray o un ricevitore satellitare (Set-Top Box) collegato al televisore. Utilizzare la funzione per selezionare la sorgente di ingresso desiderata.

☑ Premere il tasto **SOURCE** sul telecomando per visualizzare una sorgente del segnale esterna. La modalità TV può essere selezionata premendo il tasto **TV**.

TV / Ext. / AV / Component / PC / HDMI1/DVI / HDMI2 / HDMI3

☑ E' possibile scegliere solo i dispositivi esterni collegati al televisore. In **Elenco sorgenti**, gli ingressi collegati verranno evidenziati e ordinati in cima all'elenco. Gli ingressi non collegati verranno ordinati in fondo all'elenco.

☑ Ext. e PC rimangono sempre attivi.

☑ **TOOLS (Strumenti)**: Visualizza i menu **Modifica Nome** e **Informazioni**.

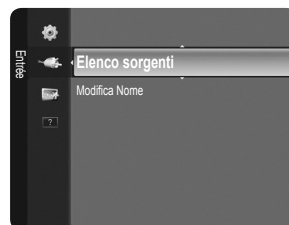

Modifica Nome

Assegnare un nome al dispositivo collegato ai jack di ingresso per semplificare la selezione della sorgente di ingresso.

VCR / DVD / STB cavo / STB satellite / STB PVR / Ricevitore AV / Giochi / Videocamera / PC / DVI / DVI PC / TV / IPTV / Blu-ray / HD DVD / DMA

☑ Quando si collega un cavo HDMI/DVI a una porta **HDMI IN 1 (DVI)**, è necessario impostare la modalità **HDMI/DVI** su **DVI** o **DVI PC** nel campo **Modifica Nome** della modalità **Ingressi**. In questo caso, è necessaria una connessione audio separata.

Configurazione del menu Supporto

Auto diagnosi

Test immagine

In caso di problemi di visualizzazione dell'immagine, eseguire il test pertinente. Verificare il color pattern sullo schermo per vedere se il problema persiste.

- **Si**: Se il test pattern non compare oppure presenta disturbi, selezionare **Si**. Potrebbe essersi verificato un problema con il televisore. Contattare il call center Samsung per richiedere assistenza.
- **No**: Se il test pattern è visualizzato correttamente, selezionare **No**. Potrebbe essersi verificato un problema con i dispositivi esterni. Controllare lo stato dei collegamenti. Se il problema persiste, consultare il manuale dell'utente dei dispositivi esterni.

Test audio

In caso di problemi di audio, eseguire il test pertinente. Controllare l'audio riproducendo un test melodico attraverso le casse del televisore. Il messaggio 'Il problema riscontrato con il test audio persiste?' viene visualizzato sullo schermo.

☑ Se non c'è ritorno audio dagli altoparlanti del televisore, prima di eseguire il test verificare che **Selezione altoparlante** sia impostato su **Altoparlante TV** nel menu Suono.

☑ E' possibile ascoltare la melodia durante il test anche se **Selezione altoparlante** è impostato su **Altoparlante est** oppure l'audio è stato disattivato mediante la pressione del tasto **MUTE**.

- **Si**: Se durante l'esecuzione del test audio il suono proviene da un solo altoparlante, selezionare **Si**. Potrebbe essersi verificato un problema con il televisore. Contattare il call center Samsung per richiedere assistenza.
- **No**: Se è possibile ascoltare il suono dagli altoparlanti, selezionare **No**. Potrebbe essersi verificato un problema con i dispositivi esterni. Controllare lo stato dei collegamenti. Se il problema persiste, consultare il manuale dell'utente dei dispositivi esterni.

Informazioni sul segnale (solo canali digitali)

Diversamente dai canali analogici, la cui qualità di ricezione può variare da 'molto disturbata' a 'chiara', i canali digitali (HDTV) sono caratterizzati da una perfetta qualità oppure dalla totale mancanza di ricezione. Non è quindi possibile sintonizzare i canali digitali. Per migliorare la ricezione dei canali digitali disponibili è tuttavia possibile regolare l'antenna.

☑ Se il misuratore della potenza del segnale indica che il segnale è debole, regolare fisicamente l'antenna per aumentare il segnale. Continuare a regolare l'antenna fino a trovare la posizione migliore per ricevere il segnale in modo ottimale.

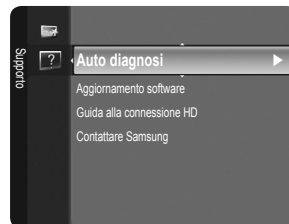

❑ **Aggiornamento software**

Gli aggiornamenti del prodotto, contenenti le nuove funzionalità della televisione digitale, vengono trasmessi periodicamente tramite il normale segnale televisivo. Il prodotto rileva automaticamente questi segnali e visualizza la finestra di aggiornamento del software. E' quindi possibile avviare l'installazione degli aggiornamenti.

■ **Tramite USB**

Inserire un'unità USB contenente l'aggiornamento del firmware nel televisore. Fare attenzione a non disattivare l'alimentazione o rimuovere l'unità USB mentre l'aggiornamento è in corso. Al termine dell'aggiornamento del firmware, il televisore si spegnerà e riaccenderà automaticamente. Verificare la versione del firmware al termine dell'aggiornamento. Al termine dell'aggiornamento del software, le impostazioni video e audio modificate torneranno alle impostazioni predefinite di fabbrica. Si consiglia di scrivere le impostazioni in modo da poterle facilmente ripristinare dopo l'aggiornamento.

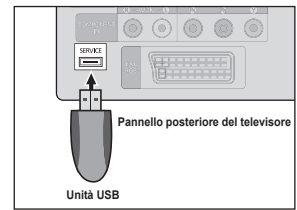

■ **Tramite canale**

Aggiorna il software mediante il segnale trasmesso.

Se la funzione viene selezionata durante la trasmissione software, questa funzione ricerca il software disponibile e ne scarica gli aggiornamenti.

Il tempo necessario per scaricare il software è determinato dallo stato del segnale.

■ **Aggiornamento mod Standby**

Per continuare l'aggiornamento software anche quando l'alimentazione principale è attiva, selezionare acceso premendo il tasto ▲ o ▼ . 45 minuti dopo l'ingresso in modalità Standby, viene effettuato un aggiornamento manuale. Poiché l'alimentazione dell'unità si attiva internamente, lo schermo LCD potrà attivarsi per breve tempo. Questo fenomeno può continuare per più di un'ora, fino al termine dell'aggiornamento software.

■ **Software alternativo**

Per visualizzare le informazioni relative alla versione del software.

❑ **Guida alla connessione HD**

Questo menu presenta la modalità di connessione in grado di offrire la qualità ottimale per i televisori HD. Consultare queste informazioni durante la connessione di dispositivi esterni al televisore.

❑ **Contattare Samsung**

Fare riferimento a queste informazioni in caso di funzionamento anomalo del televisore o se si desidera aggiornare il software. E' possibile visualizzare le informazioni relative a call centre, prodotto e metodo di scaricamento del software.

RACCOMANDAZIONI PER L'USO

Funzione Teletext

La maggior parte delle emittenti televisive fornisce servizi informativi tramite il servizio Teletext. La pagina dell'indice del servizio Teletext contiene informazioni sull'uso del servizio. Inoltre, è possibile selezionare varie opzioni tramite i tasti del telecomando.

- ☑ Per visualizzare correttamente le informazioni del servizio Teletext, è necessario che la ricezione del canale sia stabile. In caso contrario, alcune informazioni potrebbero essere perse o alcune pagine potrebbero non essere visualizzate correttamente.
- ☑ È possibile cambiare le pagine Teletext premendo i tasti numerici sul telecomando.

1 (Modalità)

Premere questo tasto per selezionare la modalità Teletext (LIST/FLOF). Premendo questo tasto nella modalità LIST, si attiva la modalità di memorizzazione dell'elenco. In modalità di salvataggio Elenco, è possibile memorizzare la pagina Teletext all'interno di un elenco utilizzando il tasto  (memorizza).

2 (scopri)

Consente di visualizzare il testo nascosto (risposte a quiz, ad esempio). Per tornare alla modalità di visualizzazione normale, premere di nuovo il tasto.

3 (dimensione)

Premere questo tasto per raddoppiare le dimensioni dei caratteri nella metà superiore dello schermo. Premere di nuovo il tasto per ingrandire i caratteri nella metà inferiore dello schermo. Per tornare alla modalità di visualizzazione normale, premere di nuovo il tasto.

4 (memorizza)

Utilizzato per memorizzare le pagine Teletext.

5 (tasti colorati (rosso/verde/giallo/blu))

Se una emittente usa il sistema FASTEXT, i vari argomenti trattati in una pagina Teletext vengono codificati in base ai colori e possono essere selezionati premendo i relativi tasti colorati. Premere il tasto il cui colore corrisponde a quello dell'argomento desiderato. La pagina viene visualizzata con altre informazioni colorate che possono essere selezionate allo stesso modo. Per visualizzare la pagina successiva o precedente, premere il tasto colorato corrispondente.

6 (Teletext on/mix)

Premere questo tasto per attivare la modalità Teletext dopo avere selezionato un canale che fornisce questo tipo di servizio. Premere di nuovo il tasto per sovrapporre le informazioni del servizio Teletext alla trasmissione corrente.

7 (esci)

Esce dalla visualizzazione del servizio Teletext.

8 (pagina secondaria)

Visualizza la pagina secondaria disponibile.

9 (pagina su)

Consente di visualizzare la pagina Teletext successiva.

10 (pagina giù)

Consente di visualizzare la pagina Teletext precedente.

11 (mantieni)

Consente di mantenere visualizzata una pagina, se la pagina è collegata a più pagine secondarie che scorrono automaticamente. Premerlo nuovamente per riprendere la visualizzazione.

12 (indice)

In modalità Teletext, premere questo tasto in qualsiasi momento per visualizzare la pagina dell'indice (contenuti).

13 (annulla)

Utilizzato per visualizzare le stazioni emittenti durante la ricerca di una pagina.

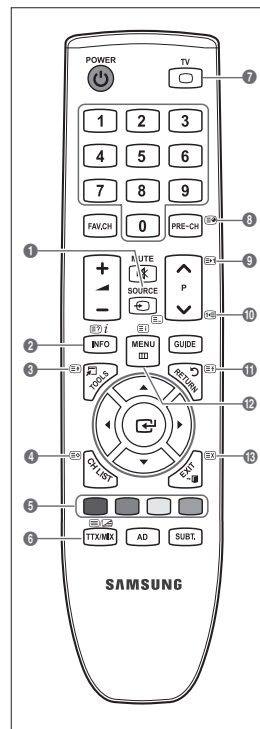

Le pagine Teletext sono organizzate in base a sei categorie:

Parte	Contenuti
A	Numero della pagina selezionata.
B	Identità della stazione emittente.
C	Numero della pagina corrente o stato della ricerca.
D	Data e ora.
E	Testo.
F	Informazioni sullo stato. Informazioni FASTEXT.

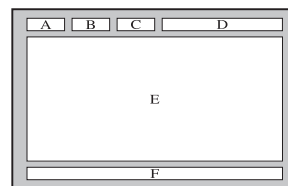

- ☑ Le informazioni del servizio Teletext sono spesso suddivise su più pagine visualizzate in sequenza alle quali è possibile accedere come segue:
 - Digitando il numero di pagina
 - Selezionando un titolo in un elenco
 - Selezionando un'intestazione colorata (sistema FASTEXT)
- ☑ Il servizio Teletext supportato dal televisore è la versione 2.5 che consente di visualizzare ulteriori elementi grafici o di testo.
- ☑ In base alla trasmissione, possono comparire bande laterali vuote durante la visualizzazione del servizio Teletext.
- ☑ In questo caso, non verranno trasmessi ulteriori elementi grafici o di testo.
- ☑ I televisori meno recenti che non supportano la versione 2.5 non sono in grado di visualizzare alcun elemento grafico o di testo aggiuntivo, a prescindere dal tipo di trasmissione Teletext.
- ☑ Premere il tasto **TV** per uscire dal servizio Teletext.
- ☑ Teletext 16:9, immagine in formato 16:9

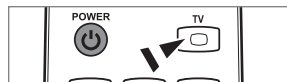

Installazione del piedistallo

- ☑ **Preimpostazione:** Collocare la guida del piedistallo e il collare della copertura sul piedistallo e avvitarli usando le viti fornite. Solo per il modello da 32 pollici.

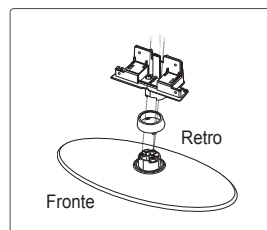

1. Assemblare il TV LCD al piedistallo.

- ☑ Il televisore deve essere sorretto da due o più persone.
- ☑ Prima di assemblare le due parti, controllare se il lato del piedistallo (anteriore/posteriore) è quello corretto.
- ☑ Per installare il televisore sul piedistallo a un'altezza corretta, non applicare una forza eccessiva verso il basso sui lati superiori del televisore.

2. Avvitare due viti nella posizione ❶, quindi avvitare altre due viti nella posizione ❷.

- ☑ Raddrizzare il prodotto e serrare le viti. Avvitando le viti con lo schermo LCD appoggiato sul piano, una volta sollevato il prodotto potrebbe risultare inclinato su un lato.

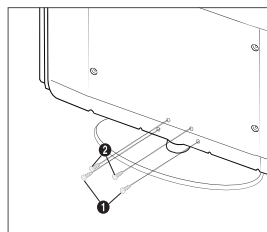

Installazione del Kit di montaggio a parete

Gli articoli del kit di montaggio a parete (venduti separatamente) consentono di montare il televisore alla parete.

Per informazioni dettagliate sull'installazione del kit di montaggio a parete, consultare le istruzioni fornite insieme agli articoli del kit. Contattare un tecnico per richiedere assistenza quando si monta la staffa a parete.

Samsung Electronics non può essere ritenuta responsabile per qualsiasi danno al prodotto o infortuni causati da una installazione autonoma del televisore da parte dell'utente.



Non installare il Supporto a parete mentre il televisore è acceso. In caso contrario, potrebbero verificarsi incidenti con lesioni personali causate da scosse elettriche.

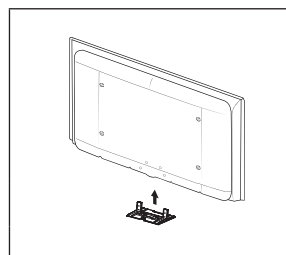

Uso del blocco antifurto Kensington

Il blocco Kensington è un dispositivo usato per fissare fisicamente il sistema quando viene utilizzato in un luogo pubblico. L'aspetto del dispositivo e il metodo di blocco possono variare in base alla marca del prodotto. Per informazioni sull'uso, consultare il manuale fornito insieme al blocco Kensington. Il dispositivo di blocco è in vendita separatamente. La posizione del blocco Kensington può variare a seconda del modello.

1. Inserire il dispositivo nell'alloggiamento del blocco Kensington sul TV LCD (1) e ruotarlo nella direzione di chiusura (2).
2. Collegare il cavo del blocco Kensington (3).
3. Fissare il blocco Kensington a un tavolo o un altro oggetto pesante.

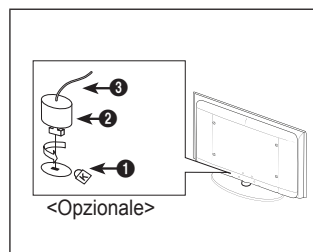

Messa in sicurezza della posizione di installazione

Mantenere le distanze necessarie tra il prodotto e gli altri elementi presenti (per esempio le pareti) per garantire un'adeguata ventilazione.

La mancata osservanza di tale precauzione può comportare un pericolo d'incendio o un malfunzionamento a causa del surriscaldamento del prodotto.

Installare il prodotto mantenendo le distanze indicate in figura.

- ☑ Quando si usa un piedistallo o un sistema di montaggio a parete, utilizzare solo le parti fornite da Samsung Electronics.
 - L'uso di parti di altre marche può causare un malfunzionamento o lesioni provocate da una eventuale caduta del prodotto.
 - L'uso di parti di altre marche può comportare un malfunzionamento o un pericolo di incendio per il surriscaldamento del prodotto a causa di una ventilazione inadeguata.
- ☑ L'aspetto del prodotto può variare a seconda del modello.

Durante l'installazione del prodotto con un piedistallo

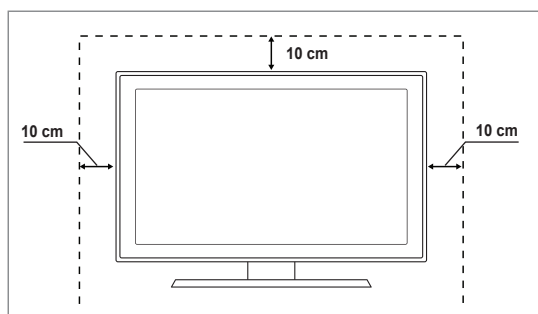

Durante l'installazione del prodotto con un sistema di montaggio a parete

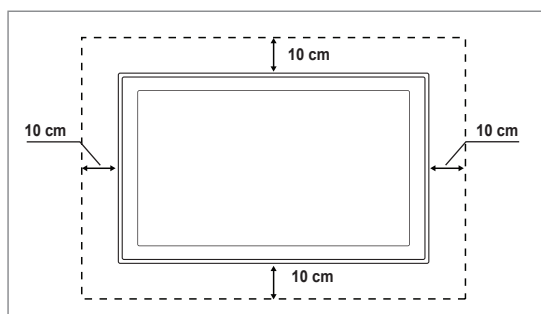

Fissaggio del televisore alla parete



Attenzione: Tirare, spingere o arrampicarsi sul televisore sono azioni che possono provocarne la caduta. Si raccomanda di non far giocare i bambini con il televisore poiché potrebbero appendersi ad esso destabilizzandolo; se ciò dovesse verificarsi, il televisore potrebbe cadere provocando lesioni personali gravi e perfino mortali. Seguire tutte le precauzioni di sicurezza descritte della documentazione allegata. Per una maggiore stabilità e sicurezza del prodotto, installare il dispositivo anticaduta come segue.

■ Per evitare una eventuale caduta del televisore:

1. Avvitare saldamente i ganci alla parete. Verificare che le viti di fissaggio siano ben serrate.
 - ☑ A seconda del tipo di parete, potrebbe essere necessario utilizzare anche un fisher.
 - ☑ Poiché i ganci, le viti e il cavo di sicurezza non sono forniti in dotazione, è necessario acquistare tali materiali separatamente.
2. Rimuovere le viti dal centro del pannello posteriore del televisore, inserirle nei ganci e quindi avvitarle nuovamente al televisore.
 - ☑ Le viti potrebbero non essere fornite insieme al prodotto. In questo caso, acquistare le viti separatamente in base alle specifiche qui riportate.
 - ☑ Specifiche delle viti
 - Per un TV LCD da 17 ~ 29 pollici: L15 viti M4
 - Per un TV LCD da 32 ~ 40 pollici: L15 viti M6

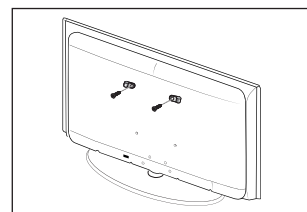
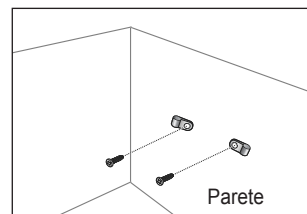

3. Collegare i ganci fissati al televisore a quelli fissati alla parete utilizzando un cavo resistente, quindi legarlo strettamente.
 - ☑ Installare il televisore il più possibile vicino alla parete in modo che non possa cadere all'indietro.
 - ☑ Collegare il cavo in modo che i ganci fissati alla parete si trovino allineati o leggermente più in basso di quelli fissati al televisore.
 - ☑ Slegare il cavo prima di spostare il televisore.
4. Accertarsi che tutte le connessioni siano adeguatamente fissate. Controllare periodicamente le connessioni per verificarne l'eventuale usura o rottura. Per qualsiasi dubbio relativo alla sicurezza delle connessioni effettuate, contattare un installatore specializzato.

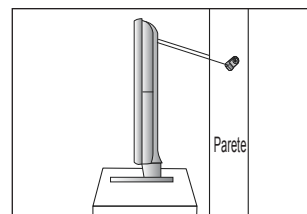



Risoluzione dei problemi

In caso di domande sul funzionamento del televisore, consultare per prima cosa l'elenco sottostante. Se nessuno dei consigli sottoriportati si dimostra utile per risolvere il problema, visitare il sito 'www.samsung.com', quindi fare clic sulla voce Support (Assistenza), oppure chiamare il numero del Call Center riportato in ultima pagina.

Problema	Soluzione
Qualità dell'immagine	<p>Per prima cosa, eseguire il Test immagine per confermare che il televisore sia in grado di visualizzare correttamente l'immagine di prova.</p> <ul style="list-style-type: none"> Quindi, selezionare MENU - Supporto - Auto diagnosi - Test immagine <p>Se l'immagine di prova viene visualizzata correttamente, la scarsa qualità dell'immagine potrebbe essere causata dalla sorgente o dal segnale.</p>
La qualità dell'immagine non sembra all'altezza di quella vista in negozio.	<ul style="list-style-type: none"> Se si dispone di un ricevitore via cavo analogico/satellitare, eseguirne l'aggiornamento. Utilizzare cavi HDMI o Component per ottenere una qualità dell'immagine HD. Abbonato servizi cavo/satellite: Provare le stazioni HD (High Definition) disponibili attraverso la griglia dei programmi (channel line up). Connessione Antenna: Provare le stazioni HD dopo avere eseguito il programma automatico. <ul style="list-style-type: none"> <input checked="" type="checkbox"/> Molti canali HD trasmettono contenuti SD (Standard Definition) aggiornati. Impostare la risoluzione di uscita video del ricevitore via cavo/satellitare su 1080i o 720p. Verificare di stare guardando il televisore alla distanza minima raccomandata basata sulla dimensione dello schermo e la definizione del segnale visualizzato.
L'immagine è distorta: sono visibili blocchi grandi, blocchi piccoli, punti e pixel	<ul style="list-style-type: none"> La compressione di contenuti video può causare la distorsione dell'immagine specialmente nel caso di immagini caratterizzate da movimenti rapidi, come per esempio eventi sportivi o film d'azione. Un segnale debole o di scarsa qualità può causare la distorsione dell'immagine. Questo non è un problema del televisore.
Con una connessione Component il colore risulta incongruo o mancante. Colore o luminosità delle immagini scadente.	<ul style="list-style-type: none"> Verificare che i cavi Component siano connessi ai rispettivi jack. Connessioni allentate o non corrette possono causare problemi di colore o una schermata vuota. Regolare le opzioni Immagine nel menu TV. (La modalità Immagine, Colore, Luminosità, Nitidezza) Regolare l'opzione Risp. energia nel menu Impostazione. Provare a reimpostare l'immagine visualizzandola con le impostazioni predefinite. (Selezionare MENU - Immagine - Reset immagine)
E' visibile una linea punteggiata sul bordo dello schermo.	<ul style="list-style-type: none"> Se la dimensione dell'immagine è impostata su Adatta a schermo, modificarla selezionando 16:9. Cambiare la risoluzione del ricevitore via cavo/satellitare.
L'immagine risulta in bianco e nero solo in caso di ingresso AV (Composite).	<ul style="list-style-type: none"> Collegare un cavo video (giallo) al jack verde dell'ingresso component 1 del televisore.
Quando si cambiano i canali, l'immagine risulta ferma, distorta o in ritardo.	<ul style="list-style-type: none"> Se il televisore è connesso a un ricevitore via cavo, reimpostare il ricevitore. (Riconnettere il cavo CA e attendere fino al riavvio del ricevitore. L'operazione potrebbe richiedere fino a 20 minuti di tempo) Impostare la risoluzione di uscita del ricevitore via cavo su 1080i o 720p.
Qualità audio	<p>Per prima cosa, eseguire il Test audio per confermare che l'impianto audio del televisore funzioni in modo appropriato.</p> <ul style="list-style-type: none"> Quindi, selezionare MENU - Supporto - Auto diagnosi - Test audio <p>Se l'audio viene riprodotto correttamente, il problema potrebbe essere causato dalla sorgente o dal segnale.</p>
L'audio non viene riprodotto oppure il livello del volume risulta troppo basso anche se impostato al valore massimo.	<ul style="list-style-type: none"> Verificare il volume del dispositivo esterno collegato al televisore, quindi regolare il volume del televisore di conseguenza.
L'immagine è buona ma senza audio.	<ul style="list-style-type: none"> Impostare l'opzione Selezione altoparlante su Altoparlante TV nel menu audio. Verificare che i cavi audio provenienti dal dispositivo esterno siano connessi ai rispettivi jack audio sul televisore. Verificare l'opzione di uscita audio del dispositivo. (es. Potrebbe essere necessario cambiare l'opzione del ricevitore via cavo in HDMI in caso di collegamento HDMI al TV.) Se si usa un cavo DVI-HDMI, è necessario utilizzare un cavo audio separato. Disattivare la funzione SRS se è stato impostato il volume oltre il valore 30. Scollegare lo spinotto dal jack della cuffia. (se disponibile sul televisore)
Rumore proveniente dall'altoparlante.	<ul style="list-style-type: none"> Verificare le connessioni dei cavi. Verificare che il cavo video non sia connesso a un ingresso audio. Per le connessioni Antenna/Cavo, verificare l'intensità del segnale. Un segnale basso può causare la distorsione dell'audio.

Problema	Soluzione
Nessuna immagine, video spento Il televisore non si accende.	<ul style="list-style-type: none"> • Verificare che la spina del cavo di alimentazione CA sia correttamente collegata a una presa a muro. • Accertarsi che la presa a muro sia funzionante. • Premere il tasto POWER sul televisore per verificare che il telecomando funzioni correttamente. Se il televisore si accende, il problema potrebbe essere causato dal telecomando. Per risolvere il problema causato dal telecomando, consultare il paragrafo sottostante 'Il telecomando non funziona'.
Il televisore si spegne automaticamente.	<ul style="list-style-type: none"> • Verificare che l'opzione Timer stand-by sia impostata su On nel menu Impostazione. • Se il televisore è collegato al PC, verificare le impostazioni di alimentazione del PC. • Verificare che la spina del cavo di alimentazione CA sia correttamente collegata a una presa a muro e il televisore sia acceso. • Se il televisore non riceve segnale per circa 10 ~ 15 minuti con una connessione Antenna/Cavo, il televisore si spegne.
Nessuna immagine/Video.	<ul style="list-style-type: none"> • Verificare le connessioni dei cavi. (Scollegare e ricollegare tutti i cavi del televisore e dei dispositivi esterni) • Impostare l'uscita video del dispositivo esterno (ricevitore via cavo/satellitare, lettore DVD, Blu-ray, ecc) in modo che la connessione corrisponda all'ingresso del televisore. Per esempio, uscita del dispositivo esterno: HDMI, ingresso TV: HDMI. • Verificare che il dispositivo collegato sia acceso. • Selezionare la corretta sorgente del televisore premendo il tasto SOURCE sul telecomando TV.
Connessione RF (Cavo/Antenna)	
Impossibile ricevere tutti i canali.	<ul style="list-style-type: none"> • Verificare che il cavo dell'antenna sia correttamente collegato. • Provare a impostare Plug & Play per aggiungere i canali disponibili all'elenco canali. Selezionare MENU - Impostazione - Plug & Play e attendere che tutti i canali disponibili vengano memorizzati. • Verificare che l'antenna sia posizionata correttamente.
L'immagine è distorta: sono visibili blocchi grandi, blocchi piccoli, punti e pixel	<ul style="list-style-type: none"> • La compressione di contenuti video può causare la distorsione dell'immagine specialmente nel caso di immagini caratterizzate da movimenti rapidi, come per esempio eventi sportivi o film d'azione. • Un segnale basso può causare la distorsione dell'immagine. Questo non è un problema del televisore.
Connessione PC	
Messaggio 'Modo non supportato'.	<ul style="list-style-type: none"> • Impostare la risoluzione di uscita e la frequenza del PC in modo che corrispondano alle risoluzioni supportate dal televisore.
Nell'elenco sorgenti, il PC è sempre evidenziato anche se non è connesso.	<ul style="list-style-type: none"> • E' normale; nell'elenco sorgenti, il PC risulta sempre evidenziato anche quando non è collegato.
La riproduzione del video è corretta ma manca l'audio con una connessione HDMI.	<ul style="list-style-type: none"> • Verificare l'impostazione di uscita audio sul PC.

Problema	Soluzione
Altri	
L'immagine non viene riprodotta a pieno schermo.	<ul style="list-style-type: none"> • Quando si guardano contenuti SD (4:3) aggiornati per la trasmissione su canali HD, appaiono barre nere su ogni lato dello schermo. • Quando vengono trasmessi film con un rapporto d'immagine diverso da quello del televisore, appaiono barre nere sui lati superiore e inferiore dello schermo. • Regolare la dimensione dell'immagine sul dispositivo esterno o sul televisore per visualizzare l'immagine a pieno schermo.
Il telecomando non funziona.	<ul style="list-style-type: none"> • Sostituire le batterie del telecomando rispettando la polarità (+ -). • Pulire la finestra di trasmissione posizionata in cima al telecomando. • Puntare il telecomando direttamente verso il televisore a una distanza di 1,5~2 metri.
Impossibile controllare il volume o le funzioni di accensione/spengimento del televisore con il telecomando del ricevitore via cavo/satellitare.	<ul style="list-style-type: none"> • Programmare il telecomando del ricevitore via cavo/satellitare in modo che possa controllare le funzioni del televisore. Consultare il manuale dell'utente del ricevitore via cavo/satellitare per il codice TV SAMSUNG.
Messaggio 'Modo non supportato'.	<ul style="list-style-type: none"> • Verificare la risoluzione del televisore supportata e regolare di conseguenza la risoluzione di uscita del dispositivo esterno. Consultare la sezione di questo manuale relativa all'impostazione della risoluzione.
Il televisore emana odore di plastica.	<ul style="list-style-type: none"> • E' normale avvertire questo odore che tuttavia svanirà nel corso del tempo.
TV Informazioni sul segnale non è disponibile nel menu Self Diagnostic Test.	<ul style="list-style-type: none"> • Questa funzione è disponibile solo con canali digitali e connessione antenna (RF/Coax).
Il televisore è inclinato verso destra o sinistra.	<ul style="list-style-type: none"> • Rimuovere il piedistallo dal televisore quindi rimontarlo.
Impossibile montare il piedistallo.	<ul style="list-style-type: none"> • Verificare che il televisore sia posizionato su una superficie piana. Se non si riesce a rimuovere le viti dal televisore, utilizzare un cacciavite con punta magnetica.
Il menu dei canali (Channel) è in colore grigio. (non disponibile)	<ul style="list-style-type: none"> • Il menu Canale è disponibile solo se è selezionata la sorgente del televisore.
Le impostazioni andranno perse dopo 30 minuti o a ogni spegnimento del televisore.	<ul style="list-style-type: none"> • Se il televisore è in modalità Demo Negozio, ogni 30 minuti verranno azzerate le impostazioni audio e immagine. Commutare la modalità Demo Negozio in Uso dom. secondo la procedura Plug & Play. Premere il tasto SOURCE per selezionare la modalità TV, quindi selezionare MENU → Impostazione → Plug & Play → ENTER .
Perdita intermittente di segnale audio o video.	<ul style="list-style-type: none"> • Verificare le connessioni e ricollegare i cavi. • Questo problema potrebbe essere causato dall'uso di cavi troppo grossi o rigidi. Verificare che i cavi siano sufficientemente flessibili da consentire un uso prolungato nel tempo. In caso di montaggio a parete, si consiglia di utilizzare cavi con connettori da 90°.
Guardando da vicino il bordo della cornice dello schermo del televisore è possibile notare delle piccole particelle.	<ul style="list-style-type: none"> • Ciò non costituisce un difetto ma fa parte del design del prodotto.
'Segnale criptato' o 'Segnale mancante/Segnale debole' con la scheda (CI) CAM.	<ul style="list-style-type: none"> • Verificare che nel modulo CAM la SCHEDA CI sia installata nell'alloggiamento common interface. • Estrarre il modulo CAM dal televisore e inserirlo nuovamente nell'alloggiamento.
Una volta spento, dopo 45 minuti il televisore si riaccende automaticamente.	<ul style="list-style-type: none"> • Ciò è normale, il televisore è dotato della funzione OTA (Over The Air) che permette di aggiornare il firmware scaricato durante la visione del televisore.
Immagini/audio ricorrenti.	<ul style="list-style-type: none"> • Verificare e modificare il segnale/la sorgente.

 Lo schermo LCD TFT usa un pannello composto da sotto pixel che richiedono una speciale tecnologia di produzione. Tuttavia, alcuni pixel potrebbero risultare più luminosi o più scuri. Questo fenomeno non ha alcun impatto sulle prestazioni del prodotto.

Specifiche

Nome modello	LE26B450	LE32B450
Dimensione schermo (Diagonale)	26 poll.	32 poll.
Risoluzione PC (Ottimale)	1360 x 768 a 60Hz	1360 x 768 a 60Hz
Audio (Uscita)	2 x 5W	2 x 10W
Dimensioni (LarxProxAlt)		
Corpo	670 x 75 x 455 mm	800 x 85 x 531 mm
Con piedistallo	670 x 216 x 495 mm	800 x 252 x 577 mm
Peso		
Con piedistallo	8 kg	12 kg
Caratteristiche ambientali		
Temperatura di esercizio	Da 10°C a 40°C (da 50 °F a 104 °F)	Da 10°C a 40°C (da 50 °F a 104 °F)
Umidità di esercizio	Dal 10% all'80%, senza condensa	Dal 10% all'80%, senza condensa
Temperatura di stoccaggio	Da -20°C a 45°C (da -4 °F a 113 °F)	Da -20°C a 45°C (da -4 °F a 113 °F)
Umidità di stoccaggio	Dal 5% al 95%, senza condensa	Dal 5% al 95%, senza condensa
Piedistallo ruotabile (Sinistra / Destra)	0°	-10° ~ 10°

- 🔗 Design e specifiche sono soggetti a modifiche senza preavviso.
- 🔗 Questo prodotto è un'apparecchiatura digitale di Classe B.
- 🔗 Per l'alimentazione elettrica e il consumo di corrente, consultare l'etichetta apposta al prodotto.

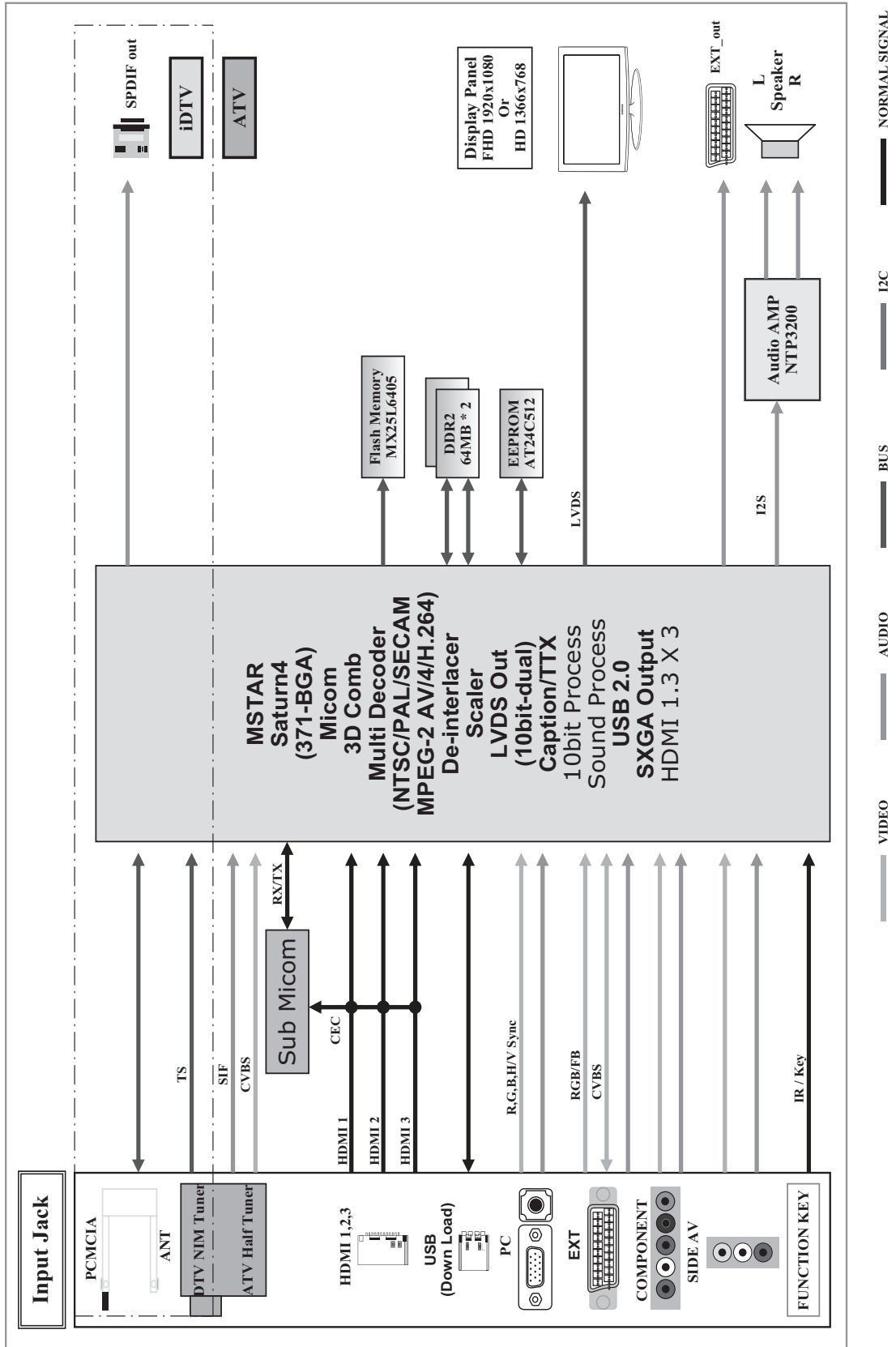

*Questa pagina è stata lasciata
intenzionalmente vuota.*

Las figuras y las ilustraciones de este Manual del usuario se proporcionan como referencia solamente y pueden ser diferentes del aspecto real del producto. El diseño y las especificaciones del producto están sujetos a cambios sin previo aviso.

□ Licencia



TruSurround HD, SRS y  el símbolo son marcas registradas de SRS Labs, Inc. La tecnología TruSurround HD está incorporada bajo licencia de SRS Labs, Inc.



Fabricado bajo licencia de Dolby Laboratories. Dolby y el símbolo de la doble D son marcas comerciales de Dolby Laboratories.

□ Nota sobre la TV digital

1. Las funciones relacionadas con la TV digital (DVB) sólo están disponibles en países o regiones donde se emitan señales terrestres digitales DVB-T (MPEG2 y MPEG4 AVC) o donde se tenga acceso a servicios de televisión por cable compatibles con DVB-C (MPEG2 y MPEG4 AAC). Póngase en contacto con su distribuidor para conocer si puede recibir señales DVB-T o DVB-C.
2. DVB-T es una norma del consorcio europeo para la transmisión de la televisión digital terrestre y DVB-C lo es para la transmisión de la televisión digital por cable. Sin embargo, en esta especificación no se incluyen algunas funciones diferenciadas, como EPG (Guía electrónica de programas), VOD (Vídeo a la carta) y otras. Por ello, en estos momentos aún no están disponibles.
3. Este equipo de televisión cumple las más actuales normas de DVB-T y DVB-C, de [agosto de 2008], pero no se garantiza la compatibilidad con futuras emisiones de televisión digital terrestre DVB-T y por cable DVB-C.
4. Según los países o regiones donde se utilice este equipo de TV, algunos proveedores de la televisión por cable pueden cobrar un pago adicional por este servicio y pueden exigir al usuario su aceptación de los términos y condiciones de su empresa.
5. Algunas funciones de televisión digital pueden no estar disponibles en algunos países o regiones y DVB-C o puede no funcionar correctamente con algunos proveedores del servicio de cable.
6. Para obtener más información, póngase en contacto con su centro de atención al cliente de SAMSUNG.

□ Precauciones al mostrar en la pantalla una imagen fija

La imagen fija puede causar daños permanentes en la pantalla del televisor.

- No muestre una imagen fija ni parcialmente fija en la pantalla LCD durante más de 2 horas, ya que se podría producir una retención de la imagen en la pantalla. Este fenómeno de retención de imágenes también se denomina "quemadura de pantalla". Para evitar que se produzca esa persistencia de la imagen, reduzca el nivel de brillo y de contraste de la pantalla cuando muestre imágenes fijas.
-  El uso del televisor LCD en formato 4:3 durante un tiempo prolongado puede dejar rastros de bordes en las partes izquierda, derecha y central de la pantalla debido a las diferencias en la emisión luminica de la pantalla. Reproducir un DVD o una videoconsola puede causar un efecto similar en la pantalla. La garantía no cubre estos daños.
- Ver imágenes fijas de videojuegos y PC durante más tiempo del indicado puede producir imágenes fantasma parciales. Para evitar este efecto, reduzca el 'brillo' y el 'contraste' cuando vea imágenes fijas.

CONTENIDO

INFORMACIÓN GENERAL

■ Aspecto general del panel de control	2
■ Accesorios	2
■ Aspecto general del panel de conexiones	3
■ Mando a distancia	5
■ Instalación de las pilas en el mando a distancia	5

FUNCIONAMIENTO

■ Visualización de los menús	6
■ Cómo poner el televisor en modo de espera	7
■ Función Plug & Play	7
■ Visualización de la pantalla	8

CONTROL DE LOS CANALES

■ Configuración del menú de canales	8
■ Gestión de los canales	11

CONTROL DE LA IMAGEN

■ Configuración del menú de imagen	13
■ Uso del televisor como una pantalla de ordenador (PC)	15
■ Ajuste del televisor con el ordenador	16

CONTROL DEL SONIDO

■ Configuración del menú de sonido	17
■ Selección del modo de sonido	18

CONFIGURACIÓN

■ Configuración del menú de configuración	19
---	----

ENTRADA / ASISTENCIA TÉCNICA

■ Configuración del menú de entrada	22
■ Configuración del menú de ayuda	22

RECOMENDACIONES DE USO

■ Función de teletexto	24
■ Instalación del soporte	25
■ Instalación del equipo de montaje en la pared	25
■ Uso del bloqueo Kensington antirrobo	26
■ Seguridad en el espacio de instalación	26
■ Fijación del televisor a la pared	27
■ Solución de problemas	28
■ Especificaciones	31

□ Símbolo



Nota



Botón de una pulsación



Botón TOOLS



Pulsar

INFORMACIÓN GENERAL

Aspecto general del panel de control

- El color y la forma del producto pueden variar según el modelo.
- Puede usar un botón si pulsa los botones del panel lateral.

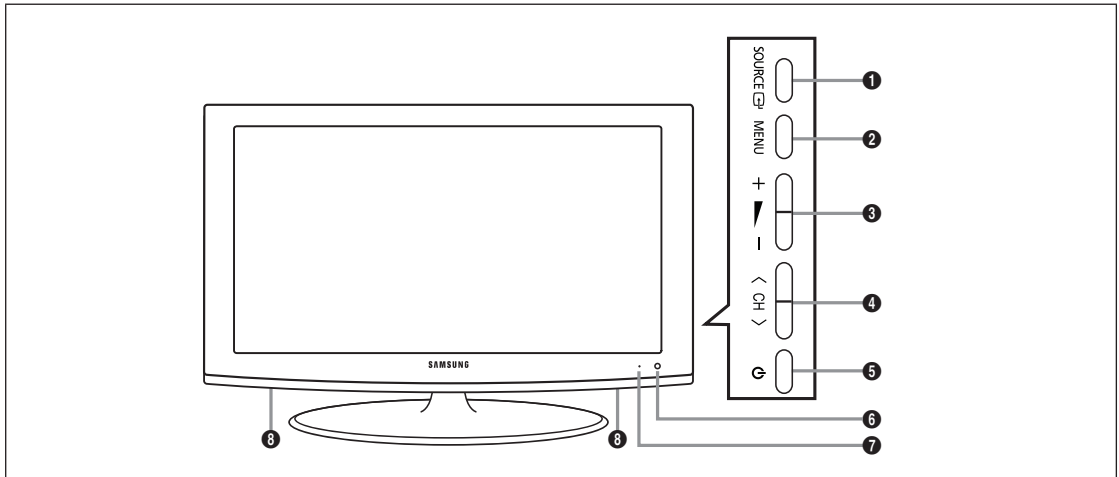

- 1 SOURCE** : Cambia entre todas las fuentes de entrada disponibles. En el menú en pantalla, utilice este botón de igual modo que el botón **ENTER** del mando a distancia.
- 2 MENU**: Púlselo para ver un menú en pantalla con las opciones del televisor.
- 3** : Púlselos para subir o bajar el volumen.
En el menú en pantalla, utilice estos botones de igual modo que los botones y del mando a distancia.
- 4** : Permiten cambiar de canal. En el menú en pantalla, utilice estos botones de igual modo que los botones y del mando a distancia.
- 5** (**ENCENDIDO**): Púlselo para encender o apagar el TV.
- 6** **SENSOR DEL MANDO A DISTANCIA**: El mando a distancia debe dirigirse hacia este punto del televisor.
- 7** **INDICADOR DE ALIMENTACIÓN**: Parpadea y se apaga cuando se enciende el aparato y se ilumina en el modo en espera.
- 8** **ALTAVOCES**

Accesorios

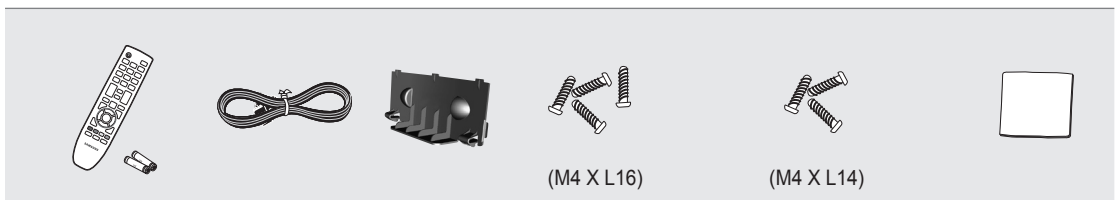

Mando a distancia y pilas (AAA x 2)

Cable de alimentación

Cubierta del agujero inferior

Tornillos del soporte x 4 (M4 X L16)

Tornillos del soporte x 3 (sólo para el modelo de 32 pulgadas) (M4 X L14)

Paño de limpieza

- Manual de instrucciones
- Tarjeta de garantía
- Guía de seguridad

- Asegúrese de que los siguientes elementos se incluyen con el televisor de pantalla LCD. Si falta alguno, póngase en contacto con su distribuidor.
- Tarjeta de garantía/Guía de seguridad (no disponible en todos los lugares)
- El color y la forma de los componentes pueden variar según el modelo.

Aspecto general del panel de conexiones

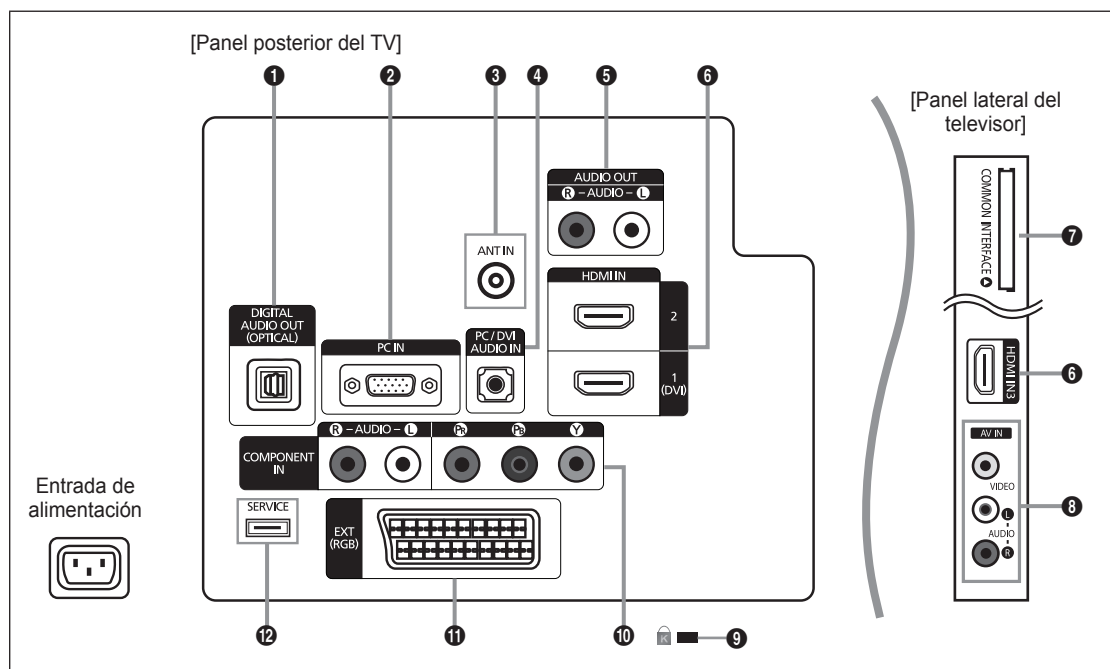

- ☑ El color y la forma del producto pueden variar según el modelo.
- ☑ Cada vez que conecte un dispositivo externo al televisor, compruebe que la unidad esté desconectada de la alimentación.
- ☑ Cuando conecte un dispositivo externo, debe hacer coincidir los colores del terminal de conexión y del cable.

1 DIGITAL AUDIO OUT (OPTICAL)

- Se conecta a un componente de audio digital como un receptor del sistema Home Cinema.
- ☑ Cuando los terminales HDMI IN están conectados, el terminal **DIGITAL AUDIO OUT (OPTICAL)** del televisor genera sólo 2 salidas de canales de audio. Para escuchar el audio de 5.1 canales, conecte el terminal Optical del reproductor de DVD/Blu-ray o del decodificador de cable/satélite directamente a un amplificador o a un sistema Home Cinema, no al televisor.

2 PC IN

- Se conecta al terminal de salida de vídeo del PC.

3 ANT IN

- Se conecta a un sistema de televisión por cable o antena.

4 PC / DVI AUDIO IN

- Se conecta al terminal de salida de audio del PC.
- Salidas de audio DVI para dispositivos externos.

5 AUDIO OUT [R-AUDIO-L]

- Conecte los cables de audio RCA al terminal **AUDIO OUT [R-AUDIO-L]** de la parte posterior del aparato y los otros extremos a los conectores de entrada de audio correspondientes en el amplificador o sistema de cine en casa en DVD.

6 HDMI IN 1(DVI), 2, 3

- Se conecta al terminal HDMI de un dispositivo con una salida HDMI.
- ☑ No se necesita conexión de sonido para una conexión de HDMI a HDMI.
- ☑ Use el terminal **HDMI IN 1(DVI)** para la conexión de DVI a un dispositivo externo. Use un cable de DVI a HDMI o un adaptador DVI-HDMI (de DVI a HDMI) para la conexión de vídeo y los terminales **PC / DVI AUDIO IN** para el audio.
- ☑ También puede usar los puertos para conectarse a un PC.
- ☑ ¿Qué es HDMI?
'High Definition Multimedia interface' permite la transmisión de los datos de vídeo digital de alta definición y varios canales de sonido digital.
El terminal HDMI/DVI admite la conexión DVI con un dispositivo ampliado mediante el cable apropiado (no suministrado). La diferencia entre los dispositivos HDMI y DVI es que el HDMI es más pequeño, tiene instalada la función de codificación HDCP (High Bandwidth Digital Copy Protection) y es compatible con el sonido digital de varios canales.
- ☑ Puede que el televisor no proporcione salida de sonido y muestre imágenes con colores anómalos si hay conectados reproductores de DVD/Blu-ray o receptores de cable/satélite que admiten versiones de HDMI anteriores a la versión 1.3. Si se conecta un cable antiguo HDMI y no hay sonido, conecte el cable HDMI al terminal **HDMI IN 1(DVI)** y los cables de audio a los terminales **PC / DVI AUDIO IN** de la parte posterior del televisor. Si ocurriera esto, póngase en contacto con la empresa que suministró el reproductor de DVD/Blu-ray o receptor de televisión por cable o satélite para confirmar la versión HDMI y, a continuación, solicite una actualización del firmware. Los cables HDMI que no sean 1.3 pueden causar molestos parpadeos o que no se muestre la pantalla.

7 Ranura COMMON INTERFACE

- Si no se inserta una 'TARJETA CI' con algunos canales, en la pantalla aparece 'Señal codificada'.
- En 2 o 3 minutos aparecerá en la pantalla la información del enlace que contiene un número telefónico, un identificador de TARJETA CI, un identificador del sistema y demás información. Si aparece un mensaje de error, póngase en contacto con su proveedor de servicios.
- Si ha terminado la configuración de la información del canal, aparecerá el mensaje 'Actualiz. completa', que indica que la lista de canales ya se ha actualizado.
- ☑ Debe obtener una TARJETA CI en un proveedor local de servicios. Para retirar la TARJETA CI, extráigala cuidadosamente con los dedos, puesto que si cae al suelo se puede dañar.
- ☑ Inserte la tarjeta CI en la dirección marcada sobre ella.
- ☑ La ubicación de la ranura **COMMON INTERFACE** puede variar según los modelos.
- ☑ El módulo CAM no se admite en algunos países o zonas; consulte a su distribuidor local.

8 AV IN [VIDEO] / [R-AUDIO-L]

- Conecte el cable RCA a un dispositivo A/V externo adecuado, como, por ejemplo, un vídeo, un DVD o una cámara de vídeo.
- Conecte los cables de sonido RCA al terminal **[R-AUDIO-L]** del aparato y los otros extremos a los conectores de salida de sonido correspondientes en el dispositivo A/V.

9 BLOQUEO KENSINGTON (según el modelo)

- El bloqueo Kensington (opcional) es un dispositivo que se utiliza para fijar físicamente el sistema cuando se utiliza en un sitio público. Si desea usar un dispositivo de bloqueo, póngase en contacto con el distribuidor donde adquirió el televisor.
- ☑ La ubicación del Bloqueo Kensington puede variar según los modelos.

10 COMPONENT IN

- Conecte los cables de vídeo de componentes (opcionales) al conector de componentes (P_R, P_B, Y) de la parte posterior del equipo y los otros extremos a los conectores de salida de vídeo de los componentes correspondientes en el DTV o DVD.
- Si desea conectar tanto el decodificador como el DTV (o DVD), deberá conectar el decodificador al DTV (o DVD) y conectar el DTV (o DVD) al conector de componentes (P_R, P_B, Y) de su aparato.
- Los conectores P_R, P_B e Y de los dispositivos de componentes (DTV o DVD) algunas veces están etiquetados como Y, B-Y y R-Y o Y, Cb y Cr.
- Conecte los cables de audio RCA (opcionales) al terminal **[R-AUDIO-L]** de la parte posterior del aparato y los otros extremos a los conectores de salida de audio correspondientes en el DTV o DVD.

11 EXT (RGB)

Conector	Entrada			Salida
	Vídeo	Audio (I / D)	RGB	Vídeo + Audio (I / D)
EXT	O	O	O	Sólo está disponible la salida de TV o DTV.

- Terminales de entrada o salida para dispositivos externos, como aparatos de vídeo, reproductores de DVD, consolas de videojuegos o reproductores de videodiscos.

12 SERVICE

- Conector para la actualización del software.













Mando a distancia

- ☑ Puede utilizar el mando a una distancia del televisor de hasta 7 metros.
- ☑ El exceso de luz puede influir en el rendimiento del mando a distancia.
- ☑ El color y la forma del producto pueden variar según el modelo.

- 1 POWER:** Botón de suspensión del televisor.
- 2 BOTONES NUMÉRICOS:** Permiten cambiar de canal.
- 3 FAV.CH :** Permite cambiar a los canales favoritos.
- 4 — ▲ + :** Púlselos para subir o bajar el volumen.
- 5 SOURCE :** Púlselo para mostrar y seleccionar las fuentes de vídeo disponibles.
- 6 INFO :** Púlselo para mostrar información en la pantalla.
- 7 TOOLS :** Se usa para seleccionar rápidamente las funciones que se usan con mayor frecuencia.
- 8 CH LIST :** Muestra la lista de canales en la pantalla.
- 9 BOTONES DE COLORES:** Use estos botones en la **Lista de canales**, menús, etc.
- 11 TV:** Selecciona directamente el modo TV.
- 12 PRE-CH :** Permite volver al canal que se ha estado viendo anteriormente.
- 13 MUTE** : Púlselo para cortar temporalmente el sonido.
- 14 P ▲/P ▼ :** Permiten cambiar de canal.
- 15 MENU :** Muestra el menú principal en pantalla.

- 16 GUIDE :** Visualización de la Guía electrónica de programas (EPG).
- 17 RETURN :** Vuelve al menú anterior
- 18 ARRIBA▲ / ABAJO▼ / IZQUIERDA◀ / DERECHA▶ / ENTER** : Úselo para seleccionar los elementos del menú en la pantalla y cambiar los valores del menú.
- 19 EXIT:** Púlselo para salir del menú.
- 20 SUBT. :** Visualización de subtítulos digitales
- 21 AD:** Selección de la descripción de audio.

Funciones de teletexto

- 5** : Selección del modo de teletexto (LIST/FLOF)
- 6** : Mostrar el teletexto
- 7** : Selección del tamaño del teletexto
- 8** : Guardar teletexto
- 9** Selección de tema de Fastext
- 10** : Selección alternativamente Teletext, Double o Mix.
- 11** : Sale de la pantalla de teletexto
- 12** : Página secundaria del teletexto
- 14** : Página siguiente del teletexto
- : Página anterior del teletexto
- 15** : Índice del teletexto
- 17** : Retener teletexto
- 19** : Cancelar teletexto

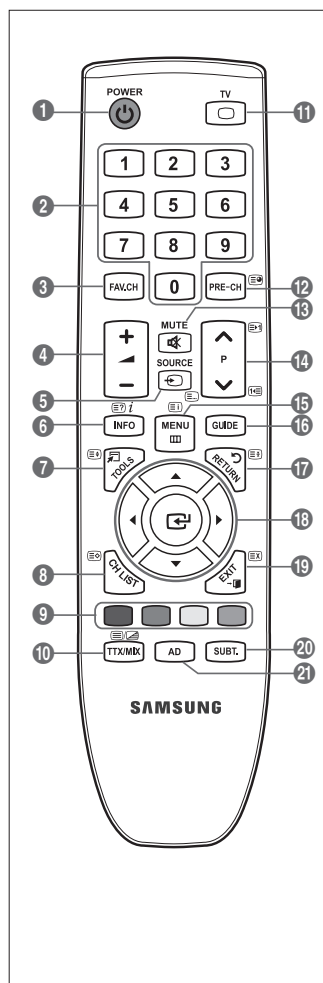

Instalación de las pilas en el mando a distancia

1. Levante la tapa de la parte posterior del mando a distancia, como se muestra en la ilustración.
2. Inserte dos pilas de tamaño AAA.
 - ☑ Respete los extremos '+' y '-' de las pilas que se indican en el diagrama del interior del compartimiento.
3. Vuelva a poner la tapa.
 - ☑ Saque las pilas y guárdelas en un lugar fresco y seco si no va a utilizar el mando a distancia durante un período de tiempo prolongado.
- ☑ Si el mando a distancia no funciona, haga estas comprobaciones:
 - ¿Está encendido el televisor?
 - ¿Están intercambiados los polos positivos y negativos de las pilas?
 - ¿Se han agotado las pilas?
 - ¿Ha habido un corte de luz o el cable está desenchufado?
 - ¿Hay un fluorescente o un neón a poca distancia?

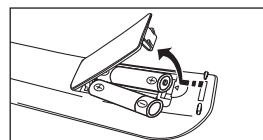

FUNCIONAMIENTO

Visualización de los menús

Antes de usar el televisor, siga estos pasos para saber cómo desplazarse por el menú, con el fin de seleccionar y ajustar las diferentes funciones.

1. Pulse el botón **MENU**.

Aparece el menú principal en la pantalla. Hay iconos en el lado izquierdo: **Imagen, Sonido, Canal, Configuración, Entrada, Aplicación, Asistencia técnica.**

2. Pulse los botones **▲** o **▼** para seleccionar uno de los iconos.

Pulse el botón **◀** o **▶** para acceder al submenú del icono.

3. Pulse los botones **▲** o **▼** para ir a los elementos del menú.

Pulse el botón **ENTER** para acceder a los elementos del menú.





4. Pulse el botón **▲/▼/◀/▶** para cambiar los elementos seleccionados.

 Pulse el botón **RETURN** para volver al menú anterior.

5. Pulse el botón **EXIT** para salir del menú.



Uso de los botones del mando a distancia

Botón	Operaciones	Botón	Operaciones
MENU 	Mostrar el menú principal en pantalla.	▲/▼/◀/▶/ ENTER 	Mover el cursor y seleccionar un elemento.
RETURN 	Volver al menú anterior.		Elegir el elemento seleccionado.
EXIT 	Salir del menú en pantalla.		Confirmar la configuración.

Ejemplo: Configuración del brillo del televisor en el menú Picture

■ Ajuste del brillo a 80

1. Pulse el botón **MENU** para ver el menú.

2. Pulse de nuevo el botón **ENTER** para seleccionar **Imagen**.

3. Pulse los botones **▲** o **▼** para seleccionar **Brillo**.

4. Pulse el botón **ENTER**.

5. Pulse los botones **◀** o **▶** hasta que el brillo llegue a 80.



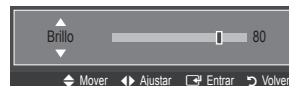
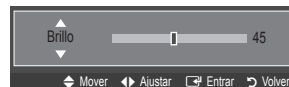
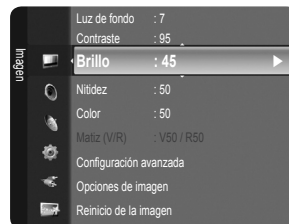

6. Pulse el botón **ENTER**.

 Pulse el botón **EXIT** para salir del menú.

























Cómo poner el televisor en modo de espera

El aparato puede ponerse en modo de espera para reducir el consumo eléctrico. El modo de espera es muy útil si desea interrumpir la visualización momentáneamente (durante la comida, por ejemplo).



1. Pulse el botón **POWER**  del mando a distancia.
 -  La pantalla se apaga y aparece un indicador de modo de espera en el equipo.
2. Para volver a encenderlo, sólo tiene que volver a pulsar el botón **POWER** .
 -  No deje el aparato en modo de espera durante períodos largos de tiempo (cuando está de vacaciones, por ejemplo). Lo mejor es desenchufar el aparato de la red eléctrica y de la antena.

Función Plug & Play

Cuando el televisor se enciende por primera vez, los valores se inician correlativamente de forma automática.

1. Pulse el botón **POWER** del mando a distancia. Aparece el mensaje **You can set the menu language.**
2. Seleccione el idioma con los botones **▲** o **▼**. Pulse el botón **ENTER**  para confirmar la elección.
3. Pulse los botones **◀** o **▶** para seleccionar **Demo tienda** o **Uso doméstico** y, a continuación, pulse el botón **ENTER** .
 -  Es recomendable configurar el televisor en el modo **Uso doméstico** para obtener la mejor imagen en un entorno doméstico.
 -  **Demo tienda** sólo es necesario en los entornos comerciales.
 -  Si accidentalmente se configura la unidad en el modo **Demo tienda** y se desea volver a **Uso doméstico (Estándar)**: Pulse el botón del volumen del televisor. Cuando se muestra la OSD del volumen, mantenga pulsado el botón **MENU** del televisor durante 5 segundos.
4. Pulse el botón **ENTER** . Seleccione el país pulsando los botones **▲** o **▼**. Pulse el botón **ENTER**  para confirmar la elección.
5. Pulse los botones **▲** o **▼** para seleccionar **Aérea** o **Cable** y, a continuación, pulse el botón **ENTER** .
 -  **Aérea**: señal de la antena **Aérea**.
 - Cable**: señal de la antena de **Cable**.
6. Pulse los botones **▲** o **▼** para seleccionar la fuente de canal que desea memorizar. Pulse el botón **ENTER**  para seleccionar **Empezar**.
 -  **Digital y Analógico**: Canales digitales y analógicos.
 - Digital**: Canales digitales.
 - Analógico**: Canales analógicos.
 -  Al configurar la fuente de antena en **Cable**, se muestra un paso para permitirle configurar un valor para la búsqueda de canales digitales. Para obtener más información, consulte **Canal** → **Guardado automático**.
 -  La búsqueda de canales se iniciará y terminará automáticamente.
 -  Pulse el botón **ENTER**  en cualquier momento para interrumpir el proceso de memorización.
 -  Una vez memorizados todos los canales disponibles, se muestra el mensaje **Configurar el modo del reloj**.
7. Pulse el botón **ENTER** . Pulse los botones **▲** o **▼** para seleccionar **Auto** y, a continuación, pulse el botón **ENTER** .
 -  Si se selecciona **Manual**, **Configura la fecha y la hora actuales** se muestra.
 -  Si ha recibido una señal digital, se ajustará la hora automáticamente. En caso negativo, seleccione **Manual** para ajustar el reloj. (consulte la página 19)
8. Se ofrece el método de conexión para proporcionar alta definición de la mejor calidad. Después de confirmar el método, pulse el botón **ENTER** .
9. Aparecerá el mensaje **Disfrute de su televisor**. Cuando termine, pulse el botón **ENTER** .

Si desea reiniciar esta función...

1. Pulse el botón **MENU** para ver el menú. Pulse los botones **▲** o **▼** para seleccionar **Configuración** y, a continuación, pulse el botón **ENTER** .
2. Pulse de nuevo el botón **ENTER**  para seleccionar **Plug & Play**.
3. Escriba su código PIN de 4 dígitos. El código PIN predeterminado para un televisor nuevo es **0-0-0-0**.
 -  Si desea cambiar el número PIN, utilice la función **Cambiar PIN**. (consulte la página 21)
 -  La función **Plug & Play** está disponible sólo en el modo TV.

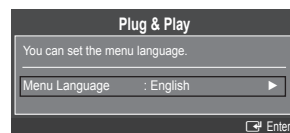



Visualización de la pantalla

La pantalla identifica el canal actual y el estado de algunos ajustes de audio-vídeo.

 Pulse el botón **INFO** para ver la información.

Pulse el botón **INFO** del mando a distancia. El televisor mostrará el canal, el tipo de sonido y el estado de ciertos ajustes de imagen y sonido.

- ▲, ▼: Puede ver otra información del canal. Si desea ir al canal actualmente seleccionado, pulse el botón **ENTER** .
- ◀, ▶: Puede ver la información de programas del canal actual.

 Pulse el botón **INFO** otra vez o espere unos 10 segundos; la información desaparecerá automáticamente.

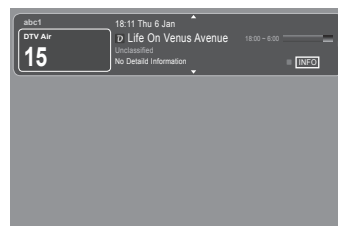

CONTROL DE LOS CANALES

Configuración del menú de canales

País

 Aparece la pantalla para la introducción del número PIN. Escriba su código PIN de 4 dígitos.

■ Canal analógico

Se puede cambiar el país de los canales analógicos.

■ Canal digital

Se puede cambiar el país de los canales digitales.

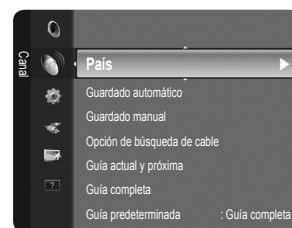

Guardado automático

Se puede explorar los rangos de frecuencia disponibles (la disponibilidad depende del país). Puede que los números de programa asignados automáticamente no correspondan a los números de programa reales o deseados.

 Si el canal está bloqueado con la función **Segur. niños** aparece la ventana para la introducción del código PIN.

■ Aérea / Cable

Fuente de antena que guardar

- **Digital y Analógico**: Canales digitales y analógicos.
- **Digital**: Canales digitales.
- **Analógico**: Canales analógicos.

Al seleccionar 'Cable → Digital y Analógico' o 'Cable → Digital'



Proporcione un valor para explorar los canales de cable.

- **M. Búsqueda → Completa / Red / Rápida**

Rápida

- **ID red**: Muestra el código de identificación de la red.
- **Frecuencia**: Muestra la frecuencia del canal. (Es diferente en cada país)
- **Modulación**: Muestra los valores de modulación disponibles.
- **Velocidad símbolos**: Muestra las velocidades de símbolo disponibles.

 Busca todos los canales de las emisoras activas y los memoriza en el televisor.

 Si desea detener el guardado automático, pulse el botón **ENTER** .

Aparece el mensaje ¿Detener programación automática?.

Pulse los botones ◀ o ▶ para seleccionar **Sí** y, a continuación, pulse el botón **ENTER** .

❑ Guardado manual

- 🔍 Busca un canal manualmente y lo memoriza en el televisor.
- 🔍 Si el canal está bloqueado con la función **Segur. niños** aparece la ventana para la introducción del código PIN.

■ Canal digital

Almacenamiento manual de canales digitales.

- 🔍 **Canal digital** sólo está disponible en el modo de TV digital.
 - **Canal:** Establezca el número del canal con los botones ▲, ▼ o numéricos (0~9).
 - **Frecuencia:** Establezca la frecuencia con los botones numéricos.
 - **Ancho de banda:** Establezca el ancho de banda con los botones ▲, ▼ o numéricos (0~9).
- 🔍 Una vez finalizada, la lista de canales se actualiza automáticamente.

■ Canal analógico

Almacenamiento manual de canales analógicos.

- **Programa** (número de programa que asignar a un canal): Establezca el número del programa con los botones ▲, ▼ o numéricos (0~9).
- **Sistema de color** → **Auto / PAL / SECAM / NTSC4.43**: Establezca el sistema del color con los botones ▲ o ▼.
- **Sistema de sonido** → **BG / DK / I / L**: Establezca el sistema del sonido con los botones ▲ o ▼.
- **Canal** (si conoce el número de canal que desea guardar): Pulse los botones ▲ o ▼ para seleccionar **C** (canal aéreo) o **S** (canal por cable). Pulse el botón ► y después ▲, ▼ o los botones numéricos (0~9) para seleccionar el número que desee.
 - 🔍 También puede seleccionar el número de canal directamente pulsando los botones numéricos (0~9).
 - 🔍 Si se produce un sonido anormal o no se produce sonido, vuelva a seleccionar el estándar de sonido adecuado.
- **Buscar** (si no se conoce el número de los canales): Pulse los botones ▲ o ▼ para iniciar la búsqueda. El sintonizador explora el rango de frecuencia hasta que se recibe en la pantalla el primer canal o el canal que se ha seleccionado.
- **Guardar** (cuando guarde el canal y el número de programa asociado): Establezca **OK** pulsando el botón **ENTER** .
- 🔍 **Modo de canal**
 - **P** (modo de programa): Al finalizar la sintonización, las estaciones de emisión de su zona se habrán asignado a los números de posición comprendidos entre P00 y P99. Puede seleccionar un canal introduciendo el número de posición en este modo.
 - **C** (modo de canal aéreo): Puede seleccionar un canal introduciendo el número asignado a cada emisora aérea en este modo.
 - **S** (modo de canal por cable): Puede seleccionar un canal introduciendo el número asignado a cada canal por cable en este modo.

❑ Opción de búsqueda de cable (según el país)

Establece opciones adicionales de búsqueda, como la frecuencia y la velocidad de símbolo para la búsqueda de red por cable.

- **Frecuencia (Empezar ~ Stop)**: Muestra la frecuencia del canal.
- **Modulación**: Muestra los valores de modulación disponibles.
- **Velocidad símbolos**: Muestra las velocidades de símbolo disponibles.

❑ Guía actual y próxima / Guía completa

La información de la Guía electrónica de programas (EPG) la proporcionan las emisoras. Las entradas de los programas pueden aparecer vacías u obsoletas, según la información proporcionada por un canal determinado. La pantalla se actualiza dinámicamente tan pronto como hay nueva información disponible.

- 🔍 Para obtener una descripción detallada sobre el uso de **Guía actual y próxima** y **Guía completa**, consulte la página 10.
- 📄 También puede ver el menú de la guía pulsando el botón **GUIDE**. (Para configurar la **Guía predeterminada**, siga las instrucciones.)

■ Guía actual y próxima

Se muestra la información del programa actual y siguiente de los seis canales señalados en la columna izquierda.

■ Guía completa

Muestra la información de los programas ordenados por hora en segmentos de una hora. Muestra la información de dos horas de programa que se puede desplazar adelante o atrás en el tiempo.

Guía predeterminada → Guía actual y próxima / Guía completa

Puede decidir que se muestre la **Guía actual y próxima** o la **Guía completa** cuando se pulsa el botón **GUIDE** del mando a distancia.

Lista de canales

Para obtener una descripción detallada sobre el uso de la **Lista de canales**, consulte las instrucciones de 'Gestión de los canales'.

Puede seleccionar estas opciones simplemente pulsando el botón **CH LIST** del mando a distancia.

Modo Canal

Cuando se pulsa el botón **P** / se cambian los canales en la lista de canales seleccionados.

Canales añadidos

Los canales se cambian en la lista de canales memorizados.

Canales favoritos

Los canales se cambian en la lista de canales favoritos.

Sintonización fina

Si la recepción es clara, no tiene que realizar la sintonización fina del canal, ya que esta operación se hace de forma automática durante la búsqueda y la memorización. Si la señal es débil o está distorsionada, puede que deba realizar manualmente la sintonización fina del canal.

Los canales que se han ajustado con sintonización fina se marcan con un asterisco '*' a la derecha del número de canal en la banda del canal.

Para reiniciar la sintonía fina, seleccione **Rest.** pulsando los botones o y, a continuación, pulse el botón **ENTER** .

Sólo puede ajustarse la sintonización de los canales de televisión analógicos.

Uso de Guía actual y próxima / Guía completa

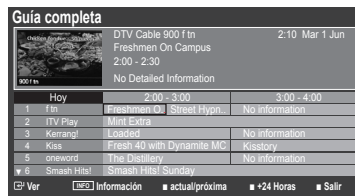

Para...	Debe...
Ver un programa en la lista EPG	Seleccionar una posición pulsando los botones , , , .
Salir de la guía	Pulsar el botón azul
Si el programa siguiente está seleccionado, se concreta con un icono de reloj. Si se vuelve a pulsar el botón ENTER y se pulsa los botones , para seleccionar la Cancelar progr. , la programación se cancela y el icono del reloj desaparece.	
Ver información de los programas	Seleccionar un programa pulsando los botones , , , .
	A continuación pulse el botón INFO cuando se resalte el programa deseado.
	El título del programa se muestra en la parte superior del centro de la pantalla.
Pulse el botón INFO para obtener información detallada. En la información detallada se incluye el número del canal, la hora de ejecución, la barra de estado, el nivel del control paterno, la información de calidad del vídeo (HD/SD), los modos de sonido, subtítulos o teletexto, los idiomas de los subtítulos o del teletexto y un resumen breve del programa seleccionado. '...' se muestra si el resumen es largo.	
Intercambiar entre Guía actual y próxima o Guía completa	Pulsar el botón rojo varias veces.
En Guía completa	
Desplazarse rápidamente hacia atrás (24 horas).	Pulsar el botón verde varias veces.
Desplazarse rápidamente hacia adelante (24 horas).	Pulsar el botón amarillo varias veces.

Gestión de los canales

Con este menú puede agregar y borrar los canales o configurarlos como favoritos y usar la guía de programas de las emisoras digitales.

■ Todos los canales

Muestra todos los canales disponibles actualmente.

■ Canales añadidos

Muestra todos los canales añadidos.

■ Favoritos

Muestra todos los canales favoritos.

 Para seleccionar los canales favoritos que ha configurado, pulse el botón **FAV.CH** del mando a distancia.

■ Programado







Muestra todos los programas actualmente reservados.

 Seleccione un canal en las pantallas **Todos los canales**, **Canales añadidos** o **Favoritos** con los botones **▲ / ▼** y pulse el botón **ENTER** . A continuación puede ver el canal seleccionado.

 **Uso de los botones de colores en la lista de canales**

- Rojo (**Tipo de canal**): Cambiar entre **TV**, **Radio**, **Datos / Otr** y **Todos**.
- Verde (**Zoom**): Aumenta o reduce un número de canal.
- Amarillo (**Selección**): Selecciona varias listas de canales. Puede realizar las funciones de añadir, borrar, añadir a favoritos, borrar de favoritos, bloquear o desbloquear con varios canales al mismo tiempo. Seleccione los canales que desee y pulse el botón amarillo para configurar los canales seleccionados al mismo tiempo. Aparece la marca **✓** a la izquierda de los canales seleccionados.
- **TOOLS (Herramientas)**: Muestra los menús **Borrar** (o **Añadir**), **Añadir a Favoritos** (o **Borrar de Favoritos**), **Bloquear** (o **Desbloquear**), **Visual. con temp.**, **Modificac. nombre canal**, **Ordenar**, **Modificac. número canal**, **Seleccionar todos**, (o **Deselecc. todos**), **Guardado automático**. (Los menús de las opciones pueden cambiar, dependiendo de la situación.)

 **Iconos de la pantalla de estado del canal**

-  : Canal analógico.
-  : Canal seleccionado al pulsar el botón amarillo.
-  : Canal configurado como favorito.
-  : Programa que se está emitiendo.
-  : Canal bloqueado.
-  : Programa reservado



Menú de opciones de la lista de canales (en Todos los canales / Canales añadidos / Favoritos)

 Pulse el botón **TOOLS** para usar el menú de opciones.

 Los elementos del menú de opciones pueden variar según el estado del canal.

■ Añadir / Borrar

Puede suprimir o añadir un canal para que se muestren los canales que desee.

 Todos los canales borrados se mostrarán en el menú **Todos los canales**.

 Un canal de color gris quiere decir que se ha suprimido.

 El menú **Añadir** sólo aparece con los canales borrados.

 También puede borrar un canal en los menús **Canales añadidos** o **Favoritos** de la misma manera.

■ Añadir a Favoritos / Borrar de Favoritos

Puede configurar como favoritos los canales que vea con más frecuencia.

 Pulse el botón **TOOLS** para ver el menú **Herramientas**. También puede establecer el canal favorito que añadir o suprimir si selecciona **Herramientas** → **Añadir a Favoritos** (o **Borrar de Favoritos**).

 Se mostrará el símbolo '♥' y el canal se configurará como favorito.

 Todos los canales seleccionados se mostrarán en el menú **Favoritos**.



■ Bloquear / Desbloquear

Se puede bloquear un canal para que no se pueda seleccionar ni visualizar. Esta función está disponible sólo cuando **Segur. niños** está configurado como **Act.** (consulte la página 21)

- ☑ Aparece la pantalla para la introducción del número PIN. Escriba su código PIN de 4 dígitos.
- ☑ El código PIN predeterminado para un televisor nuevo es **0-0-0-0**. Se puede cambiar el PIN seleccionando **Change PIN** en el menú.
- ☑ Se muestra el símbolo '🔒' y el canal queda bloqueado.

■ Visualiz. con temporiz.

Si reserva un programa que desea ver, el canal se cambia automáticamente al canal reservado en la lista de canales aunque esté viendo otro canal. Para reservar un programa, en primer lugar debe configurar la hora actual. (Consulte la página 19)

- ☑ Sólo se pueden reservar los canales memorizados.
- ☑ Puede ajustar el canal, el día, el mes, el año, la hora y el minuto directamente pulsando los botones numéricos del mando a distancia.
- ☑ La reserva de un programa se muestra en el menú **Programa**.
- ☑ **Guía de programas digitales y reserva de visualización**
Si se ha seleccionado un canal digital y se pulsa el botón ► aparece la guía de programas del canal. Se puede reservar un programa mediante el procedimiento descrito anteriormente.

■ Modificac. nombre canal (sólo canales analógicos)

Los canales se pueden etiquetar con el propósito de que al seleccionar éstos se pueda ver su nombre.

- ☑ Los nombres de los canales digitales se asignan automáticamente y no se pueden etiquetar.

■ Modificac. número canal (sólo canales digitales)

También puede editar el número del canal pulsando los botones numéricos del mando a distancia.

■ Ordenar (sólo canales analógicos)

Esta operación permite cambiar los números de programa de los canales memorizados. Puede que sea necesario realizarla después de la memorización automática.

■ Seleccionar todos / Deseleccionar todo

- **Seleccionar todos:** Puede seleccionar todos los canales de la lista.
- **Deseleccionar todo:** Puede anular la selección de todos los canales.
- ☑ Sólo se puede seleccionar **Deseleccionar todo** si hay canales seleccionados.

■ Guardado automático

- ☑ Si desea más detalles sobre las opciones de configuración, consulte la página 8.
- ☑ Si el canal está bloqueado con la función **Segur. niños** aparece la ventana para la introducción del código PIN.

Menú de opciones de la lista de canales (en Programmed)

Se puede ver, cambiar o borrar una reserva.

- ☑ Pulse el botón **TOOLS** para usar el menú de opciones.

■ Cambiar información

Selecciónelo para cambiar la reserva de visualización.

■ Cancelar progr.

Selecciónelo para cancelar la reserva de visualización.

■ Información

Selecciónelo para ver una reserva de visualización. (También se puede cambiar la información de reserva.)

■ Seleccionar todos

Seleccionar todos los programas reservados.



Configuración del menú de imagen

❑ Modo

Puede seleccionar el tipo de imagen que mejor cumpla sus requisitos de visualización.

☑ Pulse el botón **TOOLS** para ver el menú **Herramientas**. También se puede configurar el modo de la imagen seleccionando **Herramientas** → **Modo imagen**.

■ Dinámico

Selecciona la alta definición en la imagen, en una habitación luminosa.

■ Estándar

Selecciona la visualización óptima de la imagen, en un entorno normal.

■ Película

Selecciona la visualización para ver películas en una sala oscura.

❑ Luz de fondo / Contraste / Brillo / Nitidez / Color / Matiz (V/R)

El televisor tiene varias opciones de configuración que permiten controlar la calidad de la imagen.

- **Luz de fondo:** Ajusta el brillo de la luz de fondo de la pantalla LCD.
- **Contraste:** Ajusta el nivel del contraste de la imagen.
- **Brillo:** Ajusta el nivel del brillo de la imagen.
- **Nitidez:** Ajusta la definición de los bordes de la imagen.
- **Color:** Ajusta la saturación del color de la imagen.
- **Matiz (V/R):** Ajusta el matiz del color de la imagen.

☑ Selecciona el modo de imagen que desee ajustar en primer lugar. Los valores ajustados se guardan para cada modo de imagen.

☑ Cuando se cambian **Luz de fondo**, **Contraste**, **Brillo**, **Nitidez**, **Color** o **Matiz (V/R)**, la presentación en la pantalla OSD se ajusta consecuentemente.

☑ En los modos analógicos **TV**, **Ext.**, **AV** del sistema PAL no se puede utilizar la función **Matiz (V/R)**.

☑ En el modo PC, sólo se pueden realizar cambios en las opciones **Luz de fondo**, **Contraste** y **Brillo**.

☑ La configuración de cada dispositivo externo conectado a una entrada del televisor se puede ajustar y guardar.

☑ La energía consumida durante el uso se puede reducir significativamente si se disminuye el nivel del brillo de la imagen, lo cual reduce el costo total de funcionamiento.

❑ Configuración avanzada

Los nuevos televisores Samsung permiten una configuración más precisa aun de la imagen que los modelos anteriores. Consulte más adelante cómo realizar una configuración detallada.

☑ **Configuración avanzada** está disponible en los modos **Estándar** o **Película**.

☑ En el modo PC, sólo se pueden cambiar **Gamma** y **Balance de blanco** entre los elementos de **Configuración avanzada**.

■ Tono del negro → Des. / Oscuro / Más oscuro / El más oscuro

Se puede seleccionar el nivel de negro en la pantalla para ajustar la profundidad de ésta.

■ Contraste dinám. → Des. / Bajo / Medio / Alto

Se puede ajustar el contraste de la pantalla para conseguir un contraste óptimo.

■ Gamma

Se puede ajustar la intensidad de los colores primarios (rojo, verde, azul).

■ Gama de colores

La gama de colores es una matriz compuesta por los colores rojo, verde y azul. Seleccione su gama favorita de color y disfrute de unos colores auténticamente naturales.

- **Original:** Proporciona tonos de color profundos y ricos.
- **Auto:** Ajusta automáticamente al tono de color más natural de acuerdo con las fuentes del programa.



■ Balance de blanco

Se puede ajustar la temperatura del color para conseguir colores más naturales.

- **Rojo - / Verde - / Azul - / Rojo + / Verde + / Azul +:** Puede ajustar la 'temperatura' del color en las áreas claras si cambia los valores de R, G, B. Sólo se recomienda para los usuarios avanzados.
- **Rest.:** El balance de blanco anteriormente ajustado se restablecerá con los valores predefinidos de fábrica.

■ Tono de piel Tono piel

Permite acentuar el 'Tono de piel Tono piel' rosado de las imágenes.

Al cambiar el valor de ajuste se actualizará la pantalla ajustada.

■ Mejora del borde → Des. / Act.

Permite acentuar los bordes de los objetos en las imágenes.

□ Opciones de imagen

En el modo PC sólo se pueden hacer cambios en los elementos **Tono color** y **Tamaño** del menú **Opciones de imagen**.

■ Tono color → Frio / Normal / Cálido1 / Cálido2

Puede seleccionar el tono de color que le resulte más cómodo para la vista.

La configuración de cada dispositivo externo conectado a una entrada del televisor se puede ajustar y guardar.

Cálido1 o **Cálido2** sólo están disponibles cuando el modo de imagen es **Película**.

■ Tamaño

Puede seleccionar el tamaño de imagen que mejor se adapte a sus requisitos de visualización.

Pulse el botón **TOOLS** para ver el menú **Herramientas**. También se puede configurar el tamaño seleccionando **Herramientas** → **Tamaño de imagen**.

- **Ancho auto.:** Ajusta automáticamente el tamaño de la imagen a la relación de aspecto de la pantalla **16:9**.
- **16:9:** Ajusta el tamaño de la imagen a 16:9, adecuado para ver los DVD o las emisiones en formato ancho.
- **Zoom ancho:** Aumenta el tamaño de la imagen más que 4:3.
- **Zoom:** Amplía la imagen ancha de 16:9 (en sentido vertical) para que la imagen ocupe el tamaño de la pantalla.
- **4:3:** Es la configuración predeterminada para una película de vídeo o una emisión normal.
- **Ajuste en pantalla Ajuste pantalla:** Use la función para ver la imagen completa sin cortes cuando la entrada de la señal sea HDMI (720p / 1080i) o Componente (1080i).

Según la fuente de entrada, las opciones de tamaño de la imagen pueden variar.

Las opciones disponibles pueden diferir según el modelo seleccionado.

En el modo PC, sólo se pueden ajustar los modos **16:9** y **4:3**.

La configuración de cada dispositivo externo conectado a una entrada del televisor se puede ajustar y guardar.

Puede producirse una retención temporal de imagen cuando se ve una imagen estática durante más de dos horas.

Zoom ancho: Pulse el botón ► para seleccionar **Posición** y, a continuación, pulse el botón **ENTER** . Pulse los botones ▲ o ▼ para desplazar la imagen hacia arriba o hacia abajo. A continuación pulse el botón **ENTER** .

Zoom: Pulse el botón ► para seleccionar **Posición** y, a continuación, pulse el botón **ENTER** . Pulse los botones ▲ o ▼ para desplazar la imagen hacia arriba o hacia abajo. A continuación pulse el botón **ENTER** . Pulse el botón ► para seleccionar **Tamaño** y, a continuación, pulse el botón **ENTER** . Utilice los botones ▲ o ▼ para ampliar o reducir el tamaño de la imagen en dirección vertical. A continuación pulse el botón **ENTER** .

Después de seleccionar **Ajuste en pantalla Ajuste pantalla** en los modos HDMI (1080i) o Component (1080i): Seleccione **Posición** con los botones ◀ o ▶. Use los botones ▲, ▼, ◀ o ▶ para mover la imagen.

Rest.: Pulse los botones ◀ o ▶ para seleccionar **Rest.** y, a continuación, pulse el botón **ENTER** . Puede inicializar la configuración.

Si se usa la función **Ajuste en pantalla Ajuste pantalla** con la entrada HDMI 720p, en los laterales superior, inferior, izquierdo y derecho de la pantalla se cortará 1 línea como en la función de sobreexploración.

■ Modo Pantalla → 16:9 / Zoom ancho / Zoom / 4:3

Cuando se configura el tamaño de la imagen como **Ancho auto.** en un televisor panorámico 16:9, se puede determinar el tamaño de la imagen para ver una imagen en pantalla panorámica 4:3 WSS o ninguna. Cada país europeo exige un tamaño de imagen diferente, de modo que esta función está concebida con la intención de que los usuarios la seleccionen.

- **16:9:** Ajusta la imagen al modo panorámico 16:9.
- **Zoom ancho:** Aumenta el tamaño de la imagen más que 4:3.
- **Zoom:** Aumenta el tamaño de la imagen verticalmente en la pantalla.
- **4:3:** Ajusta la imagen al modo normal 4:3.

Esta función está disponible en el modo **Ancho auto.**

Esta función no está disponible en los modos **PC**, **Componente** o **HDMI**.

■ **Digital NR** → **Des. / Bajo / Medio / Alto / Auto**

Si la señal de emisión que recibe el televisor es débil, puede activarse la función Digital Noise Reduction para reducir la estática y las imágenes superpuestas que pueden aparecer en la pantalla.

Cuando la señal sea débil, seleccione alguna de las otras opciones hasta que se vea una imagen de mejor calidad.

■ **N.neg HDMI** → **Normal / Bajo**

Se puede seleccionar directamente el nivel de negro en la pantalla para ajustar la profundidad de ésta.

Esta función sólo está activa cuando se conecta la entrada externa a HDMI (señales RGB).

■ **Modo de película** → **Des. / Auto**

El televisor se puede configurar para que perciba y procese automáticamente las señales de película de todas las fuentes y ajuste la mejor calidad de imagen.

Modo de película es compatible con **TV, AV, COMPONENT(480i/1080i)** y **HDMI(480i/1080i)**.

Reinicio de la imagen → **Rest. modo imagen / Cancelar**

Restablece todos los ajustes predeterminados.

Seleccione un modo de imagen que desee restaurar. La restauración se realiza en cada modo de imagen.

- **Rest. modo imagen:** Los valores actuales de la imagen vuelven a la configuración predeterminada.

■ **Uso del televisor como una pantalla de ordenador (PC)**

Configuración del software del PC (basado en Windows XP)

A continuación se muestra la configuración de pantalla de Windows para un ordenador típico. Probablemente la pantalla real de su PC sea distinta, según la versión concreta de Windows y de la tarjeta de vídeo que tenga. Aunque las pantallas reales sean diferentes, la información de configuración básica que se aplica en casi todos los casos es la misma. (En caso contrario, póngase en contacto con el fabricante del ordenador o con el distribuidor de Samsung.)

1. Primero, haga clic en 'Panel de control' en el menú Inicio de Windows.
2. Cuando aparezca la ventana del panel de control, haga clic en 'Apariencia y temas' y aparecerá un cuadro de diálogo.
3. Cuando aparezca la ventana del panel de control, haga clic en 'Pantalla' y aparecerá un cuadro de diálogo.
4. Seleccione la ficha 'Configuración' en el cuadro de diálogo.

Configuración correcta del tamaño (resolución): óptima 1360 x 768 píxeles

Si existe una opción de frecuencia vertical en el cuadro de diálogo de configuración de la pantalla, el valor correcto es '60' o '60 Hz'. En caso contrario, haga clic en 'OK' y salga del cuadro de diálogo.

Modos de pantalla

Tanto la posición en la pantalla como el tamaño varían dependiendo del tipo de monitor del PC y de su resolución. Se recomiendan las resoluciones de la tabla.

■ Entradas D-Sub y HDMI/DVI

Modo	Resolución	Frecuencia horizontal (KHz)	Frecuencia vertical (Hz)	Frecuencia de reloj de píxeles (MHz)	Polaridad sincr. (H/V)
IBM	640 x 350	31,469	70,086	25,175	+/-
	720 x 400	31,469	70,087	28,322	-/+
MAC	640 x 480	35,000	66,667	30,240	-/-
	832 x 624	49,726	74,551	57,284	-/-
VESA CVT	720 x 576	35,910	59,950	32,750	-/+
	1280 x 720	44,772	59,855	74,500	-/+
	1280 x 720	56,456	74,777	95,750	-/+
VESA DMT	640 x 480	31,469	59,940	25,175	-/-
	640 x 480	37,500	75,000	31,500	-/-
	640 x 480	37,861	72,809	31,500	-/-
	800 x 600	37,879	60,317	40,000	+/+
	800 x 600	46,875	75,000	49,500	+/+
	800 x 600	48,077	72,188	50,000	+/+
	1024 x 768	48,363	60,004	65,000	-/-
	1024 x 768	56,476	70,069	75,000	-/-
	1024 x 768	60,023	75,029	78,750	+/+
	1360 x 768	47,712	60,015	85,500	+/+
VESA GTF	1280 x 720	52,500	70,000	89,040	-/+

- Cuando se usa una conexión de cable HDMI/DVI, se debe conectar en el terminal **HDMI IN 1(DVI)**.
- No se admite el modo entrelazado.
- El aparato puede funcionar incorrectamente si se selecciona un formato de vídeo que no sea estándar.
- Los modos Independiente y Compuesto no se admiten. SOG no se admite.

Ajuste del televisor con el ordenador

- Preselección:** Pulse el botón **SOURCE** para seleccionar el modo PC.

Ajuste automático

Esta función permite que la pantalla de PC del equipo se ajuste automáticamente a la señal de vídeo del PC. Los valores fino, grueso y posición se ajustan automáticamente.

- Esta función no se puede utilizar en modo DVI-HDMI.
- Pulse el botón **TOOLS** para ver el menú **Herramientas**. También se puede configurar esta opción seleccionando **Herramientas** → **Ajuste automático**.



Pantalla

■ Grueso / Fino

El objetivo del ajuste de la calidad de imagen es eliminar o reducir las interferencias. Si el ruido no se elimina mediante la sintonización fina, ajuste la frecuencia lo mejor que pueda (**Grueso**) y vuelva a realizar la sintonización fina. Después de reducir el ruido, vuelva a ajustar la imagen para que quede alineada en el centro de la pantalla.

■ Posición de PC

Ajuste la posición de la pantalla del PC si no se acopla a la pantalla del TV. Pulse los botones **▲** o **▼** para ajustar la posición vertical. Pulse los botones **◀** o **▶** para ajustar la posición horizontal.

■ Restablecer imagen

Puede recuperar todos los ajustes de imagen predeterminados de fábrica.

CONTROL DEL SONIDO

Configuración del menú de sonido

Modo → **Estándar / Música / Película / Voz clara / Personal**

Se puede seleccionar el modo de sonido que se ajuste mejor a las preferencias personales.

Pulse el botón **TOOLS** para ver el menú **Herramientas**. También se puede configurar el modo de sonido seleccionando **Herramientas** → **Modo de sonido**.

■ **Estándar**

Selecciona el modo de sonido normal.

■ **Música**

Refuerza la música por encima de las voces.

■ **Película**

Ofrece el mejor sonido para películas.

■ **Voz clara**

Refuerza la voz sobre otros sonidos.

■ **Personal**

Mantiene los valores personalizados del sonido.

Ecuilizador

Es posible ajustar los parámetros del sonido según las preferencias personales.

■ **Modo**

Se puede seleccionar el modo de sonido que se ajuste mejor a las preferencias personales.

■ **Balance**

Ajusta el balance entre los altavoces izquierdo y derecho.

■ **100Hz / 300Hz / 1KHz / 3KHz / 10KHz (ajuste de ancho de banda)**

Para ajustar el nivel de las diferentes frecuencias de ancho de banda

■ **Rest.**

Restablece todos los ajustes predeterminados del ecualizador.

SRS TruSurround HD → **Des. / Act.**

SRS TruSurround HD es una tecnología SRS patentada que solventa el problema de reproducir contenido multicanal 5.1 en dos altavoces. TruSurround proporciona una experiencia de sonido virtual convincente a través de cualquier sistema de reproducción con dos altavoces, incluso con los altavoces internos del televisor. Es totalmente compatible con todos los formatos multicanal.

Idioma de audio (sólo canales digitales)

Se pueden cambiar los valores predeterminados para los idiomas del audio. Muestra la información del idioma para el flujo de entrada.

Sólo se puede seleccionar uno de los idiomas que ofrece la emisora.

Cuando se visualiza un canal digital se puede seleccionar esta opción.

Formato audio → **MPEG / Dolby Digital (sólo canales digitales)**

Cuando el sonido se emite desde un altavoz principal y un receptor de audio, se puede originar un sonido de eco debido a las diferencias en la velocidad de decodificación entre el altavoz principal y el receptor de audio. En tales casos, use la función **Altavoz de TV**.

El formato de audio aparece según el tipo de señal de emisión.

Cuando se visualiza un canal digital se puede seleccionar esta opción.



Descripción de audio (sólo canales digitales)

Es una función auxiliar de audio que proporciona una pista de audio adicional para personas con problemas de vista. Esta función maneja el flujo de audio de AD (Descripción de audio) cuando se envía desde el emisor con el audio principal. Los usuarios pueden activar o desactivar la descripción de audio y controlar el volumen.

 Pulse el botón **AD** del mando a distancia para seleccionar **Des.** o **Act.**

■ Descripción de audio → Des. / Act.

Activa o desactiva la función de descripción del audio.

■ Volumen

Se puede ajustar el volumen de la descripción de audio.

 **Volumen** está activo cuando **Descripción de audio** se configura como **Act.**

Volumen automático → Des. / Act.

Cada emisora tiene sus propias condiciones de señal y resulta incómodo ajustar el volumen cada vez que se cambia de canal. Esta función permite ajustar automáticamente el volumen de un canal disminuyendo la salida de sonido cuando la señal de modulación es alta o aumentando la salida de sonido cuando la señal de modulación es baja.

Seleccionar altavoz → Altavoz externo / Altavoz de TV

Si desea usar unos altavoces independientes, cancele el amplificador interno.

 Los botones del volumen y **MUTE** no funcionan cuando **Seleccionar altavoz** está configurado como **Altavoz externo**.

 Si se selecciona **Altavoz externo** en el menú **Seleccionar altavoz** se limita la configuración del sonido.

Reinicio del sonido → Restablecer todo / Rest. m. sonido / Cancelar

Puede restaurar la configuración del sonido con los valores predeterminados de fábrica.

Selección del modo de sonido

Puede definir el modo de sonido en el menú **Herramientas**. Cuando se configura **Dual I II**, el modo de sonido actual se muestra en la pantalla.

	Tipo de audio	Dual 1 / 2	Predeterminado
A2 estéreo	Mono	MONO	Cambio automático
	Estéreo	ESTÉREO ↔ MONO	
	Dual	DUAL 1 ↔ DUAL 2	DUAL 1
NICAM estéreo	Mono	MONO	Cambio automático
	Estéreo	MONO ↔ ESTÉREO	
	Dual	MONO ↔ DUAL 1 DUAL 2	DUAL 1

 Si la señal de estéreo es débil y el modo cambia de forma automática, cambie a mono.

 Esta función sólo está activa en la señal de sonido estéreo. Está desactivada en la señal de sonido monoaural.

 Esta función sólo está disponible en el modo TV.

Configuración del menú de configuración

□ Idioma del menú

Se puede configurar el idioma de los menús.

□ Hora

■ Reloj

Para usar las diferentes funciones del temporizador del televisor es necesario configurar el reloj.

La hora actual aparecerá siempre que se pulse el botón **INFO**.

Si desconecta el cable de alimentación, debe configurar el reloj de nuevo.

● Modo de reloj

Se puede configurar la hora actual manual o automáticamente.

– **Auto**: Configure la hora automáticamente mediante la información de la hora de la emisión digital.

– **Manual**: Configure la hora actual manualmente.

Según la emisora y la señal, la hora automática no se puede ajustar correctamente. En tal caso, debe hacerlo manualmente.

La antena y el cable se deben conectar para ajustar la hora automáticamente.

● Ajustar hora

Puede ajustar la hora actual manualmente.

Establezca este elemento cuando configure **Modo de reloj** como **Manual**.

Puede ajustar el día, el mes, el año, la hora y el minuto directamente pulsando los botones numéricos del mando a distancia.

■ Temp. desc. → Des. / 30 min / 60 min / 90 min / 120 min / 150 min / 180 min

El temporizador de desconexión apaga automáticamente el televisor después de un período prefijado (30, 60, 90, 120, 150 y 180 minutos).

Cuando el temporizador llega a 0, el televisor pasa al modo de espera de forma automática.

Para cancelar la función **Temp. desc.** seleccione **Des.**

Pulse el botón **TOOLS** para ver el menú **Herramientas**. También puede configurar el temporizador seleccionando **Herramientas** → **Temp. desc.**

■ Temporizador 1 / Temporizador 2 / Temporizador 3

La activación y desactivación del temporizador se puede configurar de tres maneras. Debe ajustar el reloj en primer lugar.

● **Hora encendido**: Puede configurar la hora y los minutos y activar o desactivar el temporizador. (Para activar el temporizador con la configuración elegida, establézcalo en **Activar**.)

● **Hora apagado**: Puede configurar la hora y los minutos y activar o desactivar el temporizador. (Para activar el temporizador con la configuración elegida, establézcalo en **Activar**.)

● **Volumen**: Seleccione el nivel de volumen deseado.

● **Antena**: Selecc. **Aérea** o **Cable**.

● **Canal**: Permite seleccionar el canal deseado.

● **Repetir**: Seleccione **Una vez**, **Cada día**, **Lun~Vie**, **Lun~Sáb**, **Sáb~Dom** o **Manual**.

Con **Manual** seleccionado, pulse el botón ► para seleccionar el día de la semana. Pulse el botón **ENTER**  sobre el día deseado y aparecerá la marca ✓.

Puede ajustar la hora, los minutos y el canal pulsando los botones numéricos del mando a distancia.

Apagado automático

Si activa el temporizador, el televisor se apagará si no se pulsa ningún botón durante 3 horas, después de que el temporizador lo haya puesto en marcha. Esta función sólo está disponible si el temporizador está activado y evita el recalentamiento que se puede producir si el televisor está encendido durante demasiado tiempo.

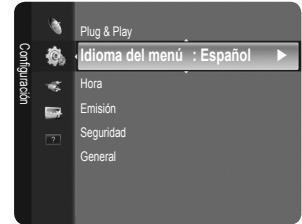

□ Emisión

■ Subtítulos

Se pueden activar o desactivar los subtítulos. Use este menú para configurar el modo de subtítulo. **Normal** es la opción básica y **Duro de oído** es la opción para personas con problemas de audición.

- **Subtítulos** → **Des. / Act.**: Activa o desactiva los subtítulos.
- **Modo** → **Normal / Duro de oído**: Establece el modo de los subtítulos.
- **Idioma de los subtítulos**: Establece el idioma de los subtítulos.

🔗 Si el programa que se está viendo no admite la opción **Duro de oído**, automáticamente se activa **Normal** aunque se seleccione **Duro de oído**.

🔗 El inglés es el idioma predeterminado cuando en una emisión no está disponible la selección de idiomas.

🔗 Puede seleccionar estas opciones pulsando el botón **SUBT** del mando a distancia.

■ Texto digital → Inhabilitar / Habilitar (sólo RU)

Si el programa se emite con texto digital, esta opción está activada.

🔗 MHEG (Multimedia and Hypermedia Information Coding Experts Group-Grupo de expertos para la codificación de la información hipermedia y multimedia)

Es una norma internacional para los sistemas de codificación de datos que se utilizan en hipermedia y multimedia. Es un nivel superior al sistema MPEG que incluye hipermedia vinculado a datos, como imágenes fijas, servicios de caracteres, animaciones, gráficos y archivos de vídeo así como datos multimedia. MHEG es una tecnología de interacción de tiempo de ejecución del usuario que se aplica en varios campos, como VOD (vídeo a la carta), ITV (televisión interactiva), EC (comercio electrónico), educación a distancia, teleconferencias, bibliotecas digitales y juegos de red.

■ Idioma del teletexto

Se puede configurar el idioma del teletexto seleccionando el tipo de idioma.

🔗 El inglés es el idioma predeterminado cuando en una emisión no está disponible la selección de idiomas.

■ Preferencia

- **Idioma principal audio / Idioma secundario audio / Idioma princ. subtítulos / Idioma sec. subtítulos / Idioma principal del teletexto / Idioma secundario del teletexto**

Con esta función los usuarios pueden seleccionar uno de los idiomas. El idioma seleccionado aquí se convierte en el predeterminado cuando se selecciona un canal.

Si se cambia la configuración del idioma, las opciones de idioma de los subtítulos, del audio o del teletexto del menú de idioma se cambian automáticamente al idioma seleccionado.

Las opciones de idioma de los subtítulos, del audio y del teletexto, del menú de idioma, muestran una lista de los idiomas admitidos en el canal actual y la selección se resalta. Si cambia la configuración del idioma, ésta sólo es válida en el canal actual. Los cambios de configuración no afectan a las opciones de idioma principal de los subtítulos, del audio o del teletexto del menú de preferencias.

■ Interfaz común

- **Menú CI**

Permite al usuario realizar selecciones en el menú CAM proporcionado. Seleccione el menú CI según el menú de la tarjeta PC.

- **Info. sobre la aplicación**

La interfaz común contiene y muestra información acerca del CAM insertado en la ranura CI.

🔗 La información de la aplicación insertada se refiere a la TARJETA CI. La instalación del CAM puede efectuarse con el televisor encendido o apagado.

1. Puede adquirir el módulo del CAM de CI por teléfono o en el distribuidor más cercano a su domicilio.

2. Inserte la TARJETA CI en el CAM siguiendo la dirección de la flecha hasta que encaje.

3. Inserte el CAM con la TARJETA CI instalada en la ranura para interfaz común.

(Inserte el CAM, siguiendo la dirección de la flecha, hasta el fondo, de modo que quede paralelo a la ranura.)

4. Compruebe si se ven imágenes en un canal de señal codificada.

🔗 El módulo CAM no se admite en algunos países o zonas; consulte a su distribuidor local.

❑ Emisión

Antes de que se muestre la pantalla de configuración, aparece la pantalla para la introducción del código PIN. Escriba su código PIN de 4 dígitos.

El código PIN predeterminado para un televisor nuevo es **0-0-0-0**. Se puede cambiar el PIN seleccionando **Cambiar PIN** en el menú.

■ Segur. niños → Des. / Act.

Esta función permite bloquear el vídeo y el audio para evitar que los usuarios no autorizados (por ejemplo, los niños) puedan ver programas poco recomendables.

🔍 Se pueden bloquear algunos canales en la lista de canales. (Consulte la página 12.)

🔍 **Segur. niños** sólo está disponible en el modo TV.

■ Bloqueo paterno

Con esta función se puede impedir por medio de un código PIN (número de identificación personal) de 4 dígitos definido por el usuario que personas no autorizadas, como los niños, vean programas inadecuados.

🔍 El elemento **Bloqueo paterno** difiere según el país.

🔍 Una vez establecido **Bloqueo paterno**, se muestra el símbolo '🔒'.

🔍 **Perm. todo**: Se pulsa para desbloquear todos los programas de televisión.

Bloq. todo: Se pulsa para bloquear todos los programas de televisión.

■ Cambiar PIN

Se puede cambiar el número ID personal necesario para configurar el televisor.

🔍 Si ha olvidado el código PIN, pulse los botones del mando a distancia en la siguiente secuencia para reiniciar el PIN a **0-0-0-0**: **POWER** (Des.) → **MUTE** → **8** → **2** → **4** → **POWER** (Act.).

❑ General

■ Modo Juego → Des. / Act.

Cuando se conecta una videoconsola como PlayStation™ o Xbox™, se puede experimentar una sensación más realista al seleccionar el menú de juegos.

🔍 Para desconectar la videoconsola y conectar otro dispositivo externo, cancele el modo de juegos en el menú de configuración.

🔍 Si visualiza el menú de TV en el **Modo Juego** la pantalla tiembla ligeramente.

🔍 **Modo Juego** no está disponible en los modos normales de **TV** y **PC**.

🔍 Si **Modo Juego** está activado:

- El modo de imagen se cambia automáticamente a **Estándar** y los usuarios no pueden cambiar el modo.
- El modo de sonido se cambia automáticamente a **Personal** y los usuarios no pueden cambiar el modo. Ajuste el sonido con el ecualizador.

🔍 La función para establecer el sonido está activada. Si selecciona la función de restablecer el sonido después de configurar el ecualizador, la configuración de éste recupera los parámetros predeterminados de fábrica.

■ Ahorro energía → Des. / Bajo / Medio / Alto / Imagen desact. / Auto

Esta función ajusta el brillo del televisor, lo cual reduce el consumo de energía. Si desea ver la televisión por la noche, ajuste la opción del modo **Ahorro energía** en **Modo**; sus ojos se lo agradecerán y, además, reducirá el consumo de energía.

Si se selecciona **Imagen desact.**, la pantalla se apaga y sólo se puede oír el sonido. Pulse cualquier botón para salir de **Imagen desact.**

🔍 En el menú **Tools**, la función **Imagen desact.** no se admite..

🔍 Pulse el botón **TOOLS** para ver el menú **Herramientas**. También puede configurar esta opción seleccionando **Herramientas** → **Ahorro energía**.

■ Melodía → Des. / Bajo / Medio / Alto

Se puede establecer un sonido de melodía que se oiga cuando el televisor se encienda o se apague.

🔍 La melodía no se reproduce

- Cuando no hay salida de sonido desde el televisor porque se ha activado el botón **MUTE**.
- Cuando no hay salida de sonido desde el televisor porque se ha pulsado el botón del volumen (–).
- Cuando la función de temporizador ha apagado el televisor.

Configuración del menú de entrada

❑ Fuentes

Úselo para seleccionar TV u otras fuentes de entrada externas como reproductores de DVD/Blu-ray o receptores de cable y satélite (decodificadores), conectados al televisor. Permite seleccionar la fuente de entrada que se prefiera.

 Pulse el botón **SOURCE** del mando a distancia para ver una fuente de señal externa. El modo TV se puede seleccionar pulsando el botón **TV**.

■ TV / Ext. / AV / Componente / PC / HDMI1/DVI / HDMI2 / HDMI3

 Puede elegir solamente los dispositivos externos que estén conectados al televisor. En **Fuentes**, las entradas conectadas se resaltan y se ordenan en la parte superior. Las entradas que no están conectadas se ordenan en la parte inferior.

 Ext. y PC siempre permanecen activados.

 **TOOLS (Herramientas)**: Muestra los menús **Editar nombre** e **Información**.

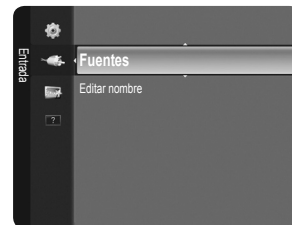

❑ Editar nombre

Dé un nombre al dispositivo conectado en las tomas de entrada; de esta manera será más fácil seleccionar el dispositivo de entrada.

■ Vídeo / DVD / Cable STB / Satélite STB / PVR STB / Receptor AV / Juego / Videocámara / PC / DVI / DVI PC / TV / IPTV / Blu-ray / HD DVD / DMA

 Cuando se conecta un cable HDMI/DVI al puerto **HDMI IN 1(DVI)**, se debe establecer el modo **HDMI1/DVI** como **DVI** o **DVI PC** en **Editar nombre** del modo **Entrada**. En este caso, se necesita una conexión de sonido independiente.

Configuración del menú de ayuda

❑ Autodiagnóstico



■ Prueba de imagen

Si cree que tiene un problema con la imagen, efectúe la prueba de imagen. Compruebe el patrón del color en la pantalla para ver si persiste el problema.

- **Sí**: Si el patrón de prueba no aparece o si hay ruido en el patrón de prueba, seleccione **Sí**. Puede haber un problema en el televisor. Póngase en contacto con el centro de servicio de Samsung.
- **No**: Si el patrón de prueba se muestra correctamente, seleccione **No**. Puede haber un problema en el equipo externo. Compruebe las conexiones. Si persiste el problema, consulte el manual del usuario del dispositivo externo.

■ Prueba de sonido

Si cree que tiene un problema con el sonido, efectúe la prueba de sonido. Compruebe el sonido reproduciendo una melodía en el televisor. En la pantalla se muestra '¿El problema aún existe con esta prueba de sonido?'.

-  Si no oye sonido en los altavoces del televisor, antes de realizar la prueba de sonido, asegúrese de que **Seleccionar altavoz** esté configurado como **Altavoz de TV** en el menú de sonido.
-  La melodía se oír durante la prueba aunque **Seleccionar altavoz** esté establecido como **Altavoz externo** o se haya silenciado el sonido con el botón **MUTE**.
- **Sí**: Si durante la prueba de sonido sólo oye sonido desde un altavoz o no oye ningún sonido, sólo seleccione **Sí**. Puede haber un problema en el televisor. Póngase en contacto con el centro de servicio de Samsung.
- **No**: Si oye sonido desde los altavoces, seleccione **No**. Puede haber un problema en el equipo externo. Compruebe las conexiones. Si persiste el problema, consulte el manual del usuario del dispositivo externo.

■ Información de señal (sólo canales digitales)

A diferencia de los canales analógicos, en los que puede variar la calidad de la recepción desde 'con nieve' hasta nítida, los canales digitales (HDTV) tienen una calidad de recepción perfecta o no hay recepción. Por ello, a diferencia de los canales analógicos, no se puede realizar una sintonización fina de un canal digital. Se puede, no obstante, ajustar la antena para mejorar la recepción de los canales digitales disponibles.

 Si el medidor de la intensidad de la señal indica que ésta es débil, mueva la antena para aumentar la intensidad de la señal. Siga ajustando la antena hasta que encuentre la mejor posición para recibir la señal más fuerte.

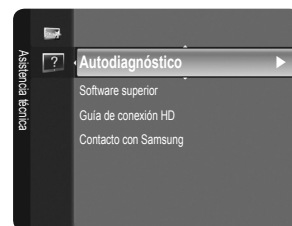

Software superior

Para mantener el producto actualizado con las nuevas funciones de la televisión digital se envían periódicamente actualizaciones de software como parte de la señal normal de televisión. Automáticamente se detectan estas señales y se muestra una pantalla de actualización del software. Se presenta la opción de instalar la actualización.

■ POR USB

Inserte una unidad USB que contenga la actualización del firmware en el televisor. No desconecte la alimentación ni extraiga la unidad USB mientras se aplican las actualizaciones. El televisor se apagará y se encenderá automáticamente después de completar la actualización del firmware. Después de realizar la actualización compruebe la versión del firmware. Cuando se actualiza el software, la configuración de vídeo y audio que se haya efectuado vuelve a la configuración predeterminada (de fábrica).

Es aconsejable anotar la configuración para recuperarla fácilmente después de la actualización.

■ Por canal

Actualiza el software a través de una señal de emisión.

Si selecciona esta función durante la fase de transmisión del software, busca el software disponible y lo descarga.

El tiempo necesario para la descarga del software lo determina el estado de la señal.

■ Modo suspensión

Para continuar con la actualización del software con el conmutador de encendido principal activado, actívalo pulsando los botones ▲ o ▼. 45 minutos después de haber entrado en el modo de suspensión, se inicia automáticamente una actualización manual. Dado que la alimentación de la unidad está activada internamente, la pantalla LCD puede encenderse ligeramente. Este fenómeno puede durar 1 hora mientras la actualización del software se completa.

■ Software alternativo

Para mostrar la información de la versión del software.

Guía de conexión HD

Este menú presenta el método de conexión que ofrece una calidad óptima para la televisión de alta definición.

Consulte esta información cuando conecte dispositivos externos al TV.

Contacto con Samsung

Consulte esta información si el televisor no funciona adecuadamente o si desea actualizar el software.

Puede ver la información relacionada con el centro de servicio, el producto y el método de descarga de archivos de software.

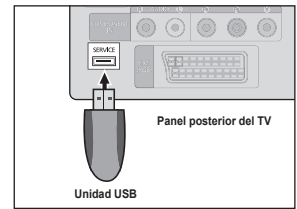

RECOMENDACIONES DE USO

Función de teletexto

La mayoría de los canales de televisión proporcionan servicios de información escrita mediante el teletexto. La página de índice de dicho servicio proporciona información sobre el uso de éste. Asimismo, se pueden seleccionar diversas opciones mediante el mando a distancia para ajustar el servicio a las necesidades del usuario.

- ☑ Para que la información del teletexto se visualice correctamente, la recepción del canal debe ser estable. En caso contrario, puede perderse información o algunas páginas pueden no visualizarse.
- ☑ Puede cambiar páginas de teletexto pulsando los botones numéricos del mando a distancia.

1 (modo)

Se utiliza para seleccionar el modo de teletexto (LIST/FLOF). Si lo pulsa en el modo LIST, cambia al modo de guardar lista. En dicho modo se puede guardar la página de teletexto en la lista mediante el botón  (guardar).

2 (mostrar)

Se usa para mostrar el texto oculto (respuestas a juegos, por ejemplo). Púlselo de nuevo para volver a la presentación normal.

3 (tamaño)

Se utiliza para mostrar caracteres de doble tamaño en la parte superior de la pantalla. Si desea mostrarlos también en la parte inferior, vuelva a pulsar el botón. Púlselo de nuevo una vez para volver a la presentación normal.

4 (guardar)

Se utiliza para guardar las páginas del teletexto.

5 Botones de colores (rojo/verde/amarillo/azul)

Si una emisora utiliza el sistema FASTEXT, los distintos temas cubiertos en una página de teletexto se codificarán en color y podrá seleccionarlos pulsando los botones de color. Pulse el correspondiente al tema deseado. La página muestra otra información con código de color que se puede seleccionar de la misma forma. Pulse el botón del color correspondiente para ver la página anterior o la siguiente.

6 (activar teletexto/mezcla)

Se utiliza para activar el modo de teletexto tras seleccionar el canal que proporciona el servicio. Pulse dos veces para superponer el teletexto a la pantalla de emisión actual.

7 (salir)

Sale de la visualización de teletexto.

8 (página secundaria)

Se usa para mostrar la página secundaria disponible.

9 (avanzar página)

Se utiliza para mostrar la siguiente página de teletexto.

10 (retroceder página)

Se utiliza para mostrar la página anterior de teletexto.

11 (retener)

Se utiliza para retener la presentación en una página determinada si ésta está enlazada con varias páginas secundarias que se muestran automáticamente. Para reanudar, vuelva a pulsar el botón.

12 (índice)

Se utiliza para mostrar la página de índice (contenido) en cualquier momento durante la visualización de teletexto.

13 (cancelar)

Se utiliza para visualizar la emisión cuando se busca una página.

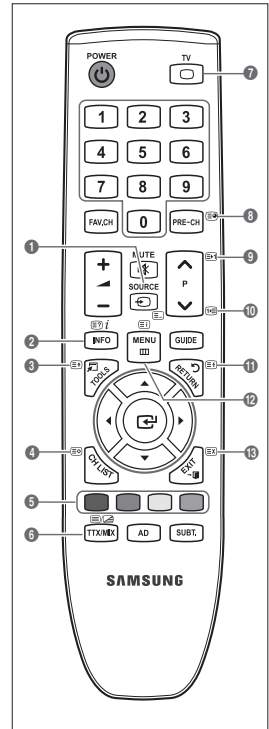

Las páginas de teletexto se organizan en seis categorías:

Parte	Contenido
A	Número de página seleccionado.
B	Identidad del canal.
C	Número de página actual o indicaciones de la búsqueda.
D	Fecha y hora.
E	Texto.
F	Información de estado. Información FASTEXT.

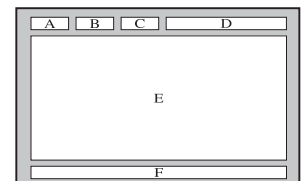

- ☑ La información de teletexto se suele dividir en varias páginas que aparecen en secuencia y a las que se puede acceder:
 - Introduciendo el número de página.
 - Seleccionando un título de la lista.
 - Seleccionando un encabezado de color (sistema FASTEXT).
- ☑ El nivel de teletexto que admite el televisor es la versión 2.5, capaz de mostrar texto o gráficos adicionales.
- ☑ Según la transmisión, puede haber paneles laterales en blanco al mostrar el teletexto.
- ☑ En estos casos, el texto o los gráficos adicionales no se transmiten.
- ☑ Los televisores más antiguos que no admiten la versión 2.5 no son capaces de mostrar texto o gráficos adicionales, independientemente de la transmisión de teletexto.
- ☑ Pulse el botón **TV** para salir de la visualización de teletexto.
- ☑ Con el teletexto 16:9, la imagen es 16:9

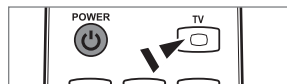

Instalación del soporte

- ☑ **Preparación:** Coloque el soporte de la guía y el cuello de la cubierta en el soporte y, a continuación, fíjelo mediante los tornillos. Sólo aplicable a los modelos (modelos de 32 pulgadas).

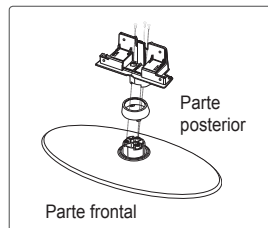

1. Monte el TV de pantalla LCD en el soporte.

- ☑ Se necesitan dos o más personas para trasladar el televisor.
- ☑ Para realizar el montaje debe tener en cuenta cuál es la parte frontal y cuál la posterior del soporte.
- ☑ Para asegurar que el televisor esté instalado sobre el soporte al nivel adecuado, no ejerza una excesiva presión sobre la parte superior del lateral izquierdo o derecho del televisor.

2. Atornille dos tornillos en la posición ❶ y otros dos en la posición ❷.

- ☑ Levante el producto y apriete los tornillos. Si aprieta los tornillos sin levantar el televisor, éste puede inclinarse hacia uno de los lados.

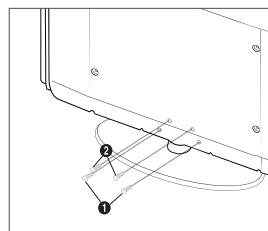

Instalación del equipo de montaje en la pared

Los elementos del montaje en la pared (se venden por separado) permiten instalar el televisor en una pared.

Si desea más información sobre la instalación de los componentes para montaje en la pared, consulte las instrucciones que se facilitan con dichos elementos. Si necesita ayuda con la instalación del soporte mural, póngase en contacto con un técnico.

Samsung Electronics no se hace responsable de los daños causados al producto o al usuario si éste ha efectuado la instalación del televisor.



No instale el equipo de montaje mural mientras el televisor está encendido. Se podría producir una descarga eléctrica con riesgo de causar lesiones personales.

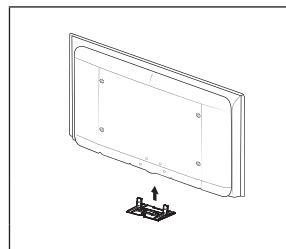

Uso del bloqueo Kensington antirrobo

El bloqueo Kensington es un dispositivo que se utiliza para fijar físicamente el sistema cuando se utiliza en un sitio público. El aspecto y el método de bloqueo pueden ser diferentes a los que se muestran en la ilustración según el fabricante. Consulte el manual proporcionado con el bloqueo Kensington para utilizarlo correctamente. El dispositivo de bloqueo debe adquirirse por separado. La ubicación del bloqueo Kensington puede variar según los modelos.

1. Introduzca el dispositivo de bloqueo en la ranura Kensington del TV LCD (❶) y gírelo en la dirección de bloqueo (❷).
2. Conecte el cable del bloqueo Kensington (❸).
3. Fije el bloqueo Kensington a la mesa o a un objeto estático pesado.

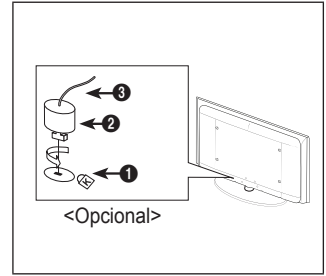

Seguridad en el espacio de instalación

Mantenga la distancia requerida entre el producto y otros objetos (por ejemplo, paredes) para asegurar la ventilación adecuada. En caso contrario, se podría producir un incendio por un incremento de la temperatura interna del producto. Instale el producto a la distancia requerida como se muestra en la ilustración.

- ☑ Cuando utilice un soporte o un montaje mural, use sólo las piezas proporcionadas por Samsung Electronics.
 - Si utiliza piezas proporcionadas por otros fabricantes, podría tener problemas con el producto o éste se podría caer con el riesgo de cuasar lesiones personales.
 - Si utiliza piezas proporcionadas por otros fabricantes, podría tener problemas con el producto o éste se podría incendiar por el incremento de la temperatura interior debido a una mala ventilación.
- ☑ El aspecto puede variar según el producto.

Instalación del producto sobre un soporte

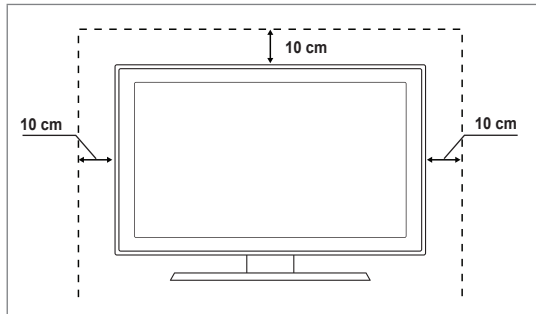

Instalación del producto en un montaje mural

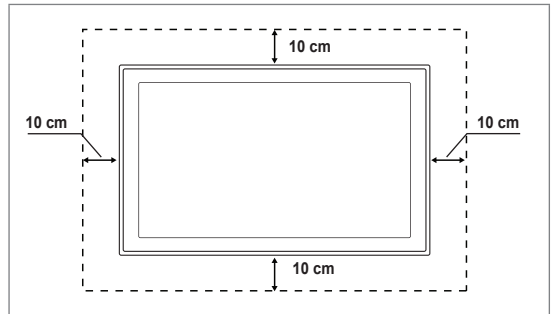

Fijación del televisor a la pared



Precaución: Tirar del televisor, empujarlo o colgarse de él puede provocar su caída. En especial, procure que los niños no se cuelguen del televisor ni lo desestabilicen; éste podría caerse sobre ellos y causarles lesiones graves o incluso la muerte. Siga las precauciones de seguridad del folleto de seguridad incluido con el producto. Para mejorar la estabilidad instale un dispositivo antivuelco, como se explica a continuación.

■ Para impedir que el televisor se caiga:

1. Apriete firmemente las grapas sobre la pared con los tornillos. Asegúrese de que los tornillos estén bien afirmados en la pared.
 - ☑ Según el tipo de pared quizás necesite algún material adicional para el anclaje.
 - ☑ Las grapas, los tornillos y la cadena no se suministran con el producto; deberá adquirirlos por separado.
2. Quite los tornillos de la parte central posterior del televisor y con ellos monte las grapas en el televisor.
 - ☑ Quizás con el televisor no vayan incluidos los tornillos. En tal caso debe adquirirlos por separado con estas especificaciones.
 - ☑ Especificaciones de los tornillos
 - Televisores LCD de 17-29 pulgadas: M4 x L15
 - Televisores LCD de 32-40 pulgadas: M6 x L15
3. Monte una cadena fuerte entre las grapas del televisor y de la pared de manera que quede bien tensada.
 - ☑ Instale el televisor cerca de la pared para evitar que caiga hacia atrás.
 - ☑ Las grapas de la pared han de estar a la misma o a menor altura que las grapas del televisor.
 - ☑ Cuando desee mover el televisor deberá aflojar la cadena.
4. Compruebe que todas las conexiones estén bien aseguradas. Compruébelas periódicamente para detectar cualquier signo de fatiga o de fallo. Si tiene dudas sobre la seguridad de la instalación, póngase en contacto con un instalador profesional.

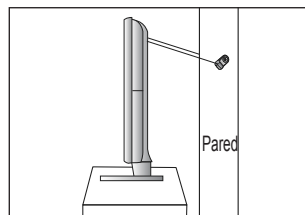
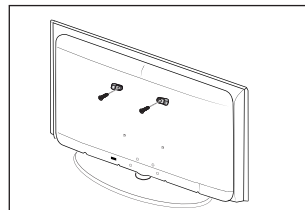
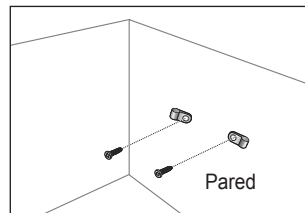



Solución de problemas

Si tiene algún problema con el televisor, consulte esta lista en primer lugar. Si ninguno de los consejos funciona, visite 'www.samsung.com' y haga clic en Support o llame al centro de atención al cliente que encontrará en la lista de la última página.

Problema	Solución
Calidad de la imagen	<p>En primer lugar, ejecute Prueba de imagen para confirmar que el televisor muestra correctamente la imagen de prueba.</p> <ul style="list-style-type: none"> Vaya a MENU - Asistencia técnica - Autodiagnóstico - Prueba de imagen <p>Si la imagen de la prueba se muestra correctamente, la imagen deficiente puede provenir de la fuente o la señal.</p>
La imagen del televisor no se ve tan bien como en la tienda.	<ul style="list-style-type: none"> Si tiene un receptor de cable/decodificador analógico, cambie a un decodificador. Utilice cables HDMI o de componentes para conseguir la mejor calidad de imagen de alta definición. Suscriptor de cable/satélite: Pruebe con emisoras de alta definición (HD) de la oferta de canales. Conexión de antena: Pruebe con emisoras de alta definición (HD) después de ejecutar la programación automática. <ul style="list-style-type: none"> <input checked="" type="checkbox"/> Muchos canales de alta definición (HD) mejoran los contenidos SD (definición estándar). Ajuste la resolución de la salida de vídeo del receptor de cable/decodificador en 1080i o 720p. Compruebe que está viendo la televisión a la distancia mínima recomendada según el tamaño y la definición de la señal que está visualizando.
La imagen se ve distorsionada: macrobloques, microbloques, puntos, pixelización	<ul style="list-style-type: none"> La compresión de los contenidos de vídeo puede causar imágenes distorsionadas especialmente en las escenas de movimiento rápido, como en los deportes y las películas de acción. Un nivel de señal débil o de mala calidad puede causar imágenes distorsionadas. No es un problema del televisor.
Color de mala calidad o no hay color en la conexión de componentes.	<ul style="list-style-type: none"> Compruebe que los cables de los componentes estén conectados en los terminales correctos. Las conexiones incorrectas o sueltas pueden originar problemas en el color o que la pantalla se quede en blanco.
Color o brillo de mala calidad.	<ul style="list-style-type: none"> Ajuste las opciones de Imagen en el menú del TV (modo Imagen, Color, Brillo, Nitidez) Ajuste la opción Ahorro energía en el menú Configuración. Intente reiniciar la imagen para ver la configuración de imagen predeterminada. (Vaya a MENU - Imagen - Reinicio de la imagen)
Línea de puntos en el borde la pantalla.	<ul style="list-style-type: none"> Si el tamaño de la imagen está establecido en Ajuste pantalla, cámbielo a 16:9. Cambie la resolución del receptor de cable/decodificador.
La imagen se ve sólo en blanco y negro en la entrada AV (compuesto).	<ul style="list-style-type: none"> Conecte el cable de vídeo (amarillo) en el terminal verde de la entrada 1 de componentes del televisor.
Imágenes congeladas o distorsionadas al cambiar de canal o retraso en la aparición de la imagen.	<ul style="list-style-type: none"> Si se ha conectado un decodificador de cable, intente reiniciarlo. (Vuelva a conectar el cable de alimentación y espere a que el decodificador se reinicie. Puede tardar hasta 20 minutos.) Establezca la resolución de salida del decodificador de cable en 1080i o 720p.
Calidad del sonido	<p>En primer lugar, ejecute Prueba de sonido para confirmar que el audio del televisor funciona correctamente.</p> <ul style="list-style-type: none"> Vaya a MENU - Asistencia técnica - Autodiagnóstico - Prueba de sonido <p>Si el audio es correcto, el problema del sonido puede provenir de la fuente o la señal.</p>
No se percibe ningún sonido, o muy bajo, con el volumen al máximo.	<ul style="list-style-type: none"> Compruebe el volumen del dispositivo externo conectado al televisor y ajuste el volumen del televisor según sea más conveniente.
La imagen es buena pero no hay sonido.	<ul style="list-style-type: none"> Establezca la opción Seleccionar altavoz en Altavoz de TV en el menú de sonido. Compruebe que los cables de audio del dispositivo externo estén conectados a los terminales de entrada de audio correctos del televisor. Compruebe la opción de salida de audio del dispositivo conectado. (Por ejemplo, quizás deba cambiar la opción de audio del decodificador de cable a HDMI si tiene conectado HDMI al televisor.) Si se utiliza un cable DVI a HDMI, se necesita un cable de audio independiente. Desactive la función SRS si va a ajustar el volumen a un valor superior a 30. Desconecte el terminal de los auriculares (si es posible en su televisor)
Se oye ruido en el altavoz.	<ul style="list-style-type: none"> Compruebe las conexiones de los cables Compruebe que el cable de vídeo no esté conectado en una entrada de audio. En la conexión de antena/cable, compruebe la intensidad de la señal. Un nivel de señal débil puede causar sonido distorsionado.

Problema	Solución
No hay imagen, ni vídeo	
El televisor no se enciende.	<ul style="list-style-type: none"> ● Compruebe que el cable de alimentación esté bien conectado en la toma de la pared y en el televisor. ● Compruebe que la toma de la pared funciona. ● Pulse el botón POWER del televisor para asegurarse de que el mando a distancia funciona adecuadamente. Si el televisor se enciende, puede ser debido al mando a distancia. Para solucionar el problema del mando a distancia, consulte 'El mando a distancia no funciona' a continuación.
El televisor se apaga automáticamente.	<ul style="list-style-type: none"> ● Compruebe si Temp. de desc. está establecido como Act. en el menú Configuración. ● Si el televisor está conectado a un PC, compruebe la configuración de la alimentación de éste. ● Compruebe que el cable de alimentación esté bien conectado en la toma de la pared y en el televisor. ● Si no hay señal durante unos de 10~15 minutos en la conexión de antena/cable, el televisor se apagará.
No hay imagen/vídeo.	<ul style="list-style-type: none"> ● Compruebe las conexiones de los cables (desconecte y vuelva a conectar todos los cables del televisor y de los dispositivos externos). ● Establezca la salida de vídeo de los dispositivos externos (receptor de cable/ decodificador, DVD, Blu-ray, etc.) de modo que coincida con las conexiones de la entrada de TV. Por ejemplo, salida del dispositivo externo: HDMI, entrada del TV: HDMI. ● Compruebe que el dispositivo externo esté encendido. ● Asegúrese de seleccionar la fuente correcta del TV pulsando el botón SOURCE del mando a distancia del televisor.
Conexión RF (cable/antena)	
No se reciben todos los canales.	<ul style="list-style-type: none"> ● Compruebe que el cable de antena esté firmemente conectado. ● Ejecute Plug & Play para añadir los canales disponibles a la lista de canales. Vaya a MENU - Configuración - Plug & Play y espere hasta que se guarden todos los canales disponibles. ● Compruebe la posición de la antena.
La imagen se ve distorsionada: macrobloques, microbloques, puntos, pixelización	<ul style="list-style-type: none"> ● La compresión de los contenidos de vídeo puede causar imágenes distorsionadas especialmente en las escenas de movimiento rápido, como en los deportes y las películas de acción. ● Un nivel de señal débil puede causar imágenes distorsionadas. No es un problema del televisor.
Conexión del PC	
Mensaje 'Modo no compatible'.	<ul style="list-style-type: none"> ● Establezca la frecuencia y la resolución de salida del PC de modo que coincida con la resolución admitida por el televisor.
El PC siempre aparece en la lista de fuentes aunque no esté conectado.	<ul style="list-style-type: none"> ● Esto es normal; el PC siempre aparece en la lista de fuentes aunque no esté conectado.
El vídeo es correcto pero no se oye el audio con una conexión HDMI.	<ul style="list-style-type: none"> ● Compruebe la configuración de la salida de audio del PC.

Problema	Solución
Otros	
La imagen no se muestra en pantalla completa.	<ul style="list-style-type: none"> En cada lado se muestran barras negras en los canales de alta definición cuando se muestran contenidos SD mejorados (4:3). Barras negras en las partes inferior y superior cuando se ven películas que tienen diferentes formatos que el televisor. Ajuste la opción del tamaño de imagen del dispositivo externo o del televisor al modo de pantalla completa.
El mando a distancia no funciona.	<ul style="list-style-type: none"> Sustituya la pila del mando a distancia con la polaridad correcta (+ -). Limpie la ventana de transmisión que se encuentra en la parte superior del mando a distancia. Apunte con el mando a distancia directamente al televisor desde una distancia de 1,5 -2 metros.
No se puede controlar la alimentación o el volumen del televisor con el mando a distancia del receptor de cable/decodificador.	<ul style="list-style-type: none"> Programa el mando a distancia del receptor de cable/decodificador para que haga funcionar el televisor. Consulte el manual del decodificador de cable/satélite para conocer el código del TV SAMSUNG.
Mensaje 'Modo no compatible'.	<ul style="list-style-type: none"> Compruebe la resolución admitida del televisor y ajuste consecuentemente la resolución de salida del dispositivo externo. Consulte la configuración de la resolución en este manual.
Olor a plástico en el televisor.	<ul style="list-style-type: none"> Este olor es normal y desaparece con el tiempo.
La Información de señal del televisor no está disponible en el menú de prueba de autodiagnóstico.	<ul style="list-style-type: none"> Esta función sólo está disponible en los canales digitales con las conexiones de antena (RF/coaxial).
El televisor está inclinado hacia la izquierda o hacia la derecha.	<ul style="list-style-type: none"> Retire la base del soporte de televisor y vuelva a montarla.
No se puede montar la base del soporte.	<ul style="list-style-type: none"> Compruebe que el televisor esté instalado sobre una superficie plana. Si no puede quitar los tornillos del televisor, utilice un destornillador magnetizado.
El menú del canal se ve de color gris (no disponible).	<ul style="list-style-type: none"> El menú Canal sólo está disponible cuando está seleccionada la fuente TV.
La configuración se pierde después de 30 minutos o cada vez que se apaga el televisor.	<ul style="list-style-type: none"> Si el televisor está en el modo Demo tienda, la configuración del audio y la imagen se restablecerá cada 30 minutos. Debe cambiar el modo Demo tienda al modo Uso doméstico en el procedimiento Plug & Play. Pulse el botón SOURCE para seleccionar TV, vaya a MENU → Configuración → Plug & Play → ENTER .
Pérdida intermitente del audio o del vídeo.	<ul style="list-style-type: none"> Compruebe las conexiones de los cables y vuelva a conectarlos. Se puede deber a que los cables son demasiado rígidos o gruesos. Debe asegurarse de que los cables sean lo suficientemente flexibles para un largo periodo de uso. En un montaje mural, es aconsejable utilizar cables con conectores de 90 grados.
Puede ver pequeñas partículas si mira de cerca el borde biselado de la pantalla del televisor.	<ul style="list-style-type: none"> Esto es una particularidad del diseño del producto y no es un defecto.
'Señal codificada' o 'Sin señal/Señal débil' con TARJETA (CI) en CAM.	<ul style="list-style-type: none"> Compruebe que el CAM tenga la tarjeta CI instalada en la ranura para interfaz común. Retire el CAM del televisor e insértelo de nuevo en la ranura.
El televisor se enciende por su cuenta cuando lleva 45 minutos apagado.	<ul style="list-style-type: none"> Esto es normal, ya que el televisor ejecuta la función OTA (en el aire) por sí solo a fin de actualizar el firmware descargado mientras se veía la televisión.
Problema de imagen/sonido recurrente.	<ul style="list-style-type: none"> Compruebe y cambie la señal/fuente.

 El panel LCD TFT utiliza un panel que consta de píxeles de ínfimo tamaño que requieren de una tecnología altamente sofisticada para su fabricación. No obstante, puede que existan unos cuantos píxeles brillantes u oscuros en la pantalla. Estos píxeles no influirán en el rendimiento del aparato.

Especificaciones

Nombre del modelo	LE26B450	LE32B450
Tamaño de pantalla (Diagonal)	26 pulg	32 pulg
Resolución de PC (Óptima)	1360 x 768 a 60Hz	1360 x 768 a 60Hz
Sonido (Salida)	5W X 2	10W X 2
Dimensiones (An x Pr x Al)		
Cuerpo principal	670 x 75 x 455 mm	800 x 85 x 531 mm
Con el soporte	670 x 216 x 495 mm	800 x 252 x 577 mm
Peso		
Con el soporte	8 kg	12 kg
Consideraciones medioambientales		
Temperatura de funcionamiento	10 °C a 40 °C (50 °F a 104 °F)	10 °C a 40 °C (50 °F a 104 °F)
Humedad de funcionamiento	10% al 80%, sin condensación	10% al 80%, sin condensación
Temperatura de almacenamiento	-20 °C a 45 °C (-4 °F a 113 °F)	-20 °C a 45 °C (-4 °F a 113 °F)
Humedad de almacenamiento	5% al 95%, sin condensación	5% al 95%, sin condensación
Soporte giratorio izquierda/derecha	0°	-10° ~ 10°

- ☞ El diseño y las especificaciones pueden cambiar sin previo aviso.
- ☞ Este dispositivo es un aparato digital de la Clase B.
- ☞ Para conocer la fuente de alimentación y el consumo de energía, consulte la etiqueta adherida al producto.

As imagens e ilustrações neste manual do utilizador servem apenas de referência e podem ser diferentes do produto real. O design e as especificações do produto podem ser alterados sem aviso prévio.

☐ Licença



TruSurround HD, SRS e símbolo  são marcas comerciais da SRS Labs, Inc. A tecnologia TruSurround HD está incorporada na licença da SRS Labs, Inc.



Fabricado sob a licença da Dolby Laboratories. Dolby e o símbolo de duplo D são marcas comerciais da Dolby Laboratories.

☐ Aviso sobre a televisão digital

1. As funcionalidades relacionadas com a televisão digital (DVB) apenas estão disponíveis em países/áreas onde os sinais digitais terrestres DVB-T (MPEG2 e MPEG4 AVC) sejam transmitidos, ou onde consiga aceder a um serviço de televisão por cabo compatível com DVB-C (MPEG2 e MPEG4 AAC). Confirme com o seu representante local a possibilidade de receber sinal DVB-T ou DVB-C.
2. DVB-T é a norma de consórcio europeia DVB para a transmissão de televisão digital terrestre e DVB-C é a norma para a transmissão de televisão digital por cabo. Existem, contudo, algumas funções diferenciadas como o EPG (Guia electrónico de programação), VOD (VÍdeo a pedido), entre outras, que não estão incluídas nesta especificação. Por esse motivo, não são suportadas de momento.
3. Embora este televisor cumpra as mais recentes normas DVB-T e DVB-C [Agosto de 2008], não é possível garantir a compatibilidade com as futuras transmissões digitais terrestres DVB-T e transmissões digitais por cabo DVB-C.
4. Dependendo do país/área onde este televisor é utilizado, alguns fornecedores de televisão por cabo podem cobrar uma taxa adicional por esses serviços e poderá ser necessário concordar com os termos e condições dos seus negócios.
5. Algumas funções da televisão digital podem estar indisponíveis em alguns países ou regiões e o DVB-C poderá não funcionar correctamente com alguns fornecedores de serviços por cabo.
6. Para mais informações, contacte o centro local de assistência ao cliente da SAMSUNG.

☐ Precauções a ter ao ver imagens fixas

Uma imagem fixa pode danificar permanentemente o ecrã do televisor

- Uma imagem fixa e parcialmente fixa não deve permanecer no painel LCD durante mais do que 2 horas pois pode provocar uma retenção de imagem no ecrã. Esta retenção de imagem também é conhecida como "queimadura de ecrã". Para evitar a retenção de imagem, diminua o grau de brilho e de contraste do ecrã ao visualizar uma imagem fixa.
-  A utilização do televisor LCD no formato 4:3 durante um longo período de tempo pode deixar vestígios de margens na parte esquerda, direita e central do ecrã, devido a diferenças de emissão de luz. Reproduzir um DVD ou ligar uma consola de jogos pode causar efeitos semelhantes no ecrã. Os danos causados pelo efeito acima mencionado não são cobertos pela garantia.
- A visualização de imagens fixas de jogos de vídeo ou de PC durante um longo período de tempo pode produzir pós-imagens parciais. Para evitar este efeito, reduza o 'brilho' e o 'contraste' quando visualizar imagens fixas.

CONTEÚDO

INFORMAÇÃO GERAL

■ Apresentação do painel de controlo	2
■ Acessórios	2
■ Apresentação do painel de ligação	3
■ Telecomando	5
■ Colocar pilhas no telecomando	5

FUNCIONAMENTO

■ Aceder aos menus	6
■ Definir o televisor para modo de espera	7
■ Função Plug & Play	7
■ Visualização no ecrã	8

CONTROLO DOS CANAIS

■ Configurar o menu Canais	8
■ Gerir canais	11

CONTROLO DA IMAGEM

■ Configurar o menu Imagem	13
■ Utilizar o televisor como monitor de computador (PC)	15
■ Configurar o televisor com o PC	16

CONTROLO DO SOM

■ Configurar o menu Som	17
■ Seleccionar o modo de Som	18

CONFIGURAÇÃO

■ Definir o menu Configurar	19
-----------------------------------	----

ENTRADA / SUPORTE

■ Configurar o menu de Entrada	22
■ Configurar o menu Suporte	22

RECOMENDAÇÕES PARA A UTILIZAÇÃO

■ Funcionalidade de teletexto	24
■ Instalar a base	25
■ Instalar o kit de montagem na parede	25
■ Utilizar o Bloqueio anti-roubo Kensington	26
■ Manter um espaço de instalação seguro	26
■ Fixar o televisor à parede	27
■ Resolução de problemas	28
■ Características técnicas	31

☐ Símbolo



Nota



Tecla rápida



Botão TOOLS



Carregue

INFORMAÇÃO GERAL

Apresentação do painel de controlo

- ☑ A cor e a forma do produto podem variar consoante o modelo.
- ☑ Pode utilizar um botão, carregando num dos botões do painel lateral.

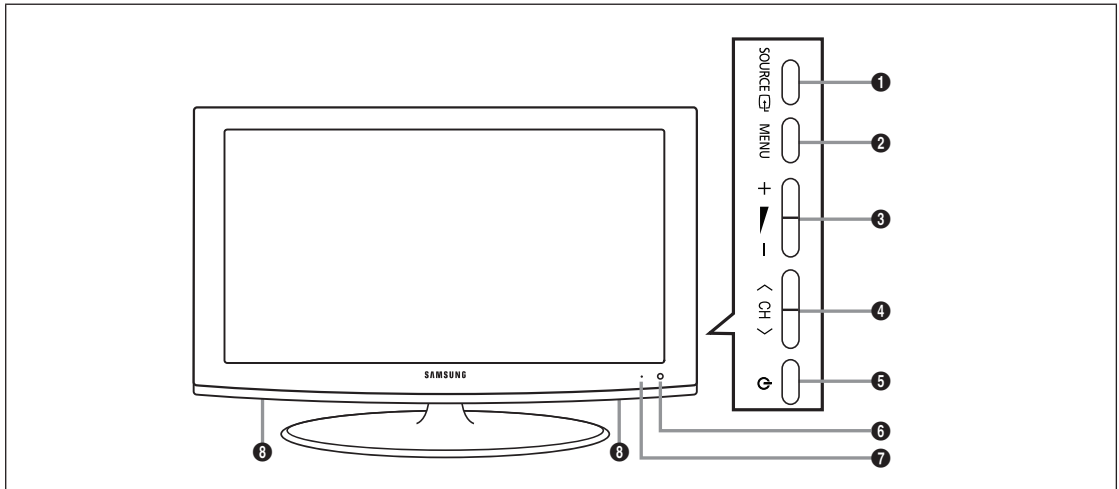

- 1 SOURCE** : alterna entre todas as fontes de entrada disponíveis. No menu no ecrã, utilize este botão tal como utiliza o botão **ENTER** do telecomando.
- 2 MENU**: carregue para ver o menu das funções do televisor no ecrã.
- 3** : carregue para aumentar ou diminuir o volume. No menu no ecrã, utilize os botões tal como utiliza os botões do telecomando.
- 4** **CH** : carregue para mudar de canal. No menu no ecrã, utilize os botões tal como utiliza os botões do telecomando.
- 5** (**Ligar/Desligar**): Carregue para ligar e desligar o televisor.
- 6** **SENSOR DO TELECOMANDO**: aponte o telecomando para este ponto no televisor.
- 7** **INDICADOR DE CORRENTE**: pisca e apaga-se quando o aparelho está ligado, e acende-se quando está no modo de espera.
- 8** **ALTIFALANTES**

Acessórios

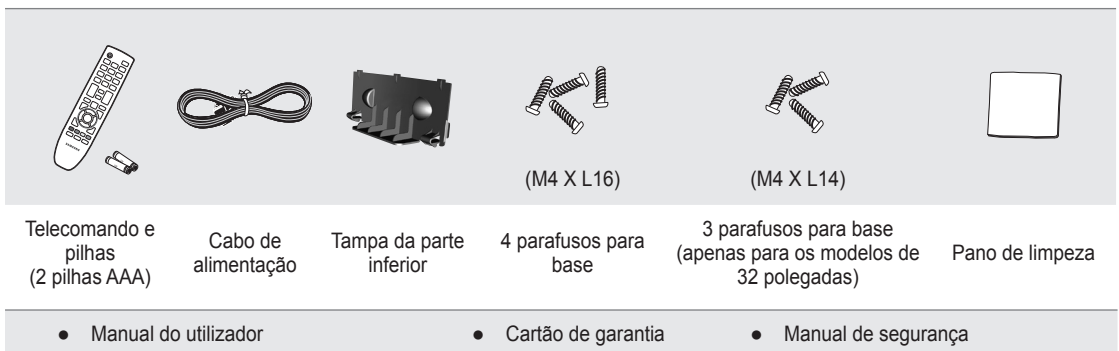

- ☑ Verifique se os seguintes acessórios estão incluídos no televisor LCD. Se faltar algum dos acessórios, contacte o revendedor.
- ☑ Cartão de garantia / Manual de segurança (não estão disponíveis em todos os locais)
- ☑ A cor e a forma dos acessórios podem variar consoante o modelo.

Apresentação do painel de ligação

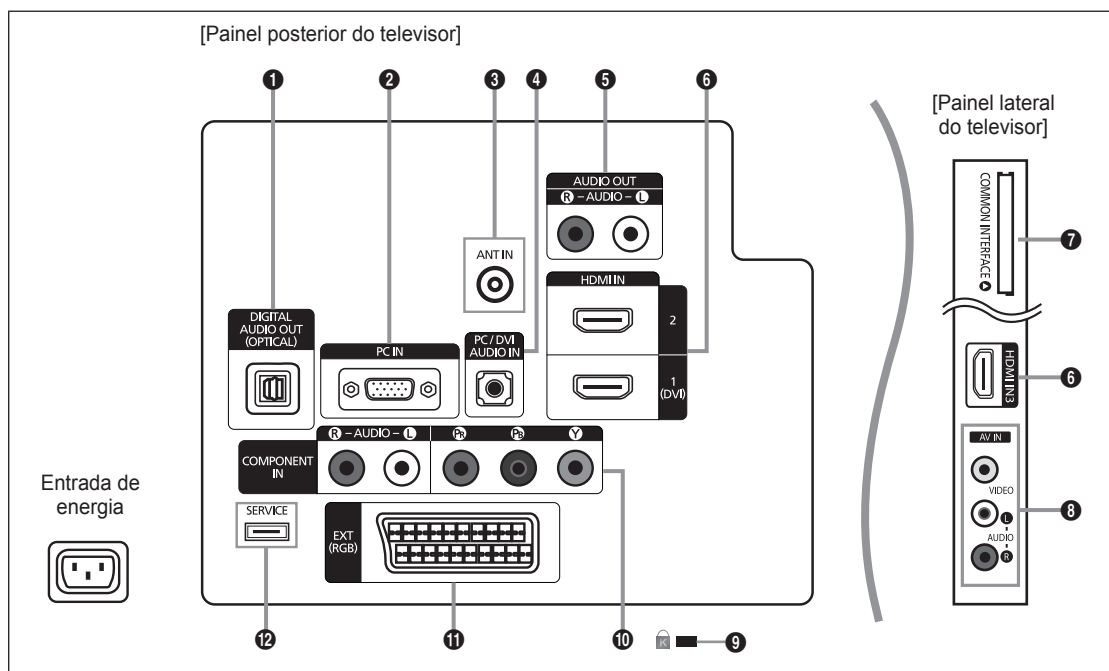

- ☑ A cor e a forma do produto podem variar consoante o modelo.
- ☑ Antes de ligar um dispositivo externo ao televisor, este tem de estar desligado.
- ☑ Quando ligar um dispositivo externo, faça a correspondência de cores entre o terminal e o respectivo cabo.

1 DIGITAL AUDIO OUT (OPTICAL)

- Estabelece a ligação com um componente de Áudio Digital, tal como um receptor Home theatre.
- ☑ Quando as tomadas HDMI IN estiverem ligadas, a tomada **DIGITAL AUDIO OUT (OPTICAL)** do televisor disponibiliza apenas som de 2 canais. Se quiser ouvir áudio de 5.1 canais, ligue a tomada Óptica ao leitor de DVD / Blu-ray ou da box de Televisão por cabo/ Satélite directamente a um Amplificador ou Home Theatre e não ao televisor.

2 PC IN

- Ligar à tomada de saída de áudio e de vídeo no PC.

3 ANT IN

- Estabelece a ligação com uma antena ou sistema de televisão por cabo.

4 PC / DVI AUDIO IN

- Ligar à tomada de saída de áudio no PC.
- Saídas de áudio DVI para dispositivos externos.

5 AUDIO OUT [R-AUDIO-L]

- Ligar os cabos de áudio RCA a **AUDIO OUT [R-AUDIO-L]** na parte de trás do televisor, e as outras extremidades aos conectores correspondentes de entrada de áudio no Amplificador ou num sistema de Home Theatre.

6 HDMI IN 1(DVI), 2, 3

- Estabelece a ligação à tomada HDMI de um dispositivo com uma saída HDMI.
- ☑ Não é necessária nenhuma ligação de som adicional para a ligação HDMI a HDMI.
- ☑ Utilize a tomada **HDMI IN 1(DVI)** para a ligação DVI a um dispositivo externo. Utilize um cabo DVI para HDMI ou um adaptador de DVI-HDMI (DVI para HDMI) para uma ligação de vídeo e as tomadas **PC / DVI AUDIO IN** para áudio.
- ☑ É também possível utilizar as portas para ligar a um PC.
- ☑ O que é HDMI?
'High Definition Multimedia interface' permite a transmissão de dados de vídeo digital de alta definição e de som digital multi-canal.
O terminal HDMI/DVI suporta uma ligação DVI a um dispositivo alargado, com o cabo adequado (não fornecido).
HDMI e DVI diferem pois o dispositivo HDMI é mais pequeno, tem a função de codificação HDCP (High Bandwidth Digital Copy Protection) instalada e suporta som digital multi-canal.
- ☑ O televisor pode não emitir som e as imagens podem ser apresentadas com cores estranhas quando estão ligados leitores de DVD ou Blu-ray/boxes de televisão por cabo/receptores de satélite que suportem versões HDMI anteriores à 1.3. Se ligar um cabo HDMI mais antigo e não ouvir som, ligue o cabo HDMI à tomada **HDMI IN 1(DVI)** e os cabos de áudio às tomadas **PC / DVI AUDIO IN** na parte de trás do televisor. Se isto acontecer, contacte a empresa fornecedora do leitor de DVD ou Blu-ray/box de televisão por cabo/receptor de satélite para confirmar a versão HDMI e depois peça uma actualização de firmware. Os cabos HDMI de versões anteriores à 1.3 podem provocar imagens tremidas ou fazer com que não sejam apresentadas imagens no ecrã.

7 Ranhura COMMON INTERFACE

- Ao não introduzir o "CI CARD" em determinados canais, a mensagem "Sinal codificado" é apresentada no ecrã.
- As informações de associação incluindo um número de telefone, ID do CI CARD, ID do anfitrião e outras informações são apresentadas cerca de 2 a 3 minutos depois. Se for apresentada uma mensagem de erro, contacte o seu fornecedor de serviços.
- Assim que concluir a configuração das informações dos canais, a mensagem "Actualização concluída" é apresentada, indicando que a lista de canais já está actualizada.
- ☑ Tem de solicitar um CI CARD ao fornecedor de serviços por cabo local. Retire o CI CARD puxando-o com cuidado para não o deixar cair e danificá-lo.
- ☑ Introduza o CI Card na direcção indicada.
- ☑ A localização da Ranhura **COMMON INTERFACE** pode ser diferente consoante o modelo.
- ☑ Uma vez que CAM não é suportado nalguns países e regiões, verifique esta situação junto do seu revendedor autorizado.

8 AV IN [VIDEO] / [R-AUDIO-L]

- Ligar um cabo RCA a um dispositivo de A/V externo adequado, como por exemplo, um videogravador, um leitor de DVD ou uma câmara de vídeo.
- Ligar os cabos de áudio RCA a **[R-AUDIO-L]** no televisor e as outras extremidades aos conectores de saída de áudio correspondentes no dispositivo A/V.

9 DISPOSITIVO DE BLOQUEIO KENSINGTON (consoante o modelo)

- O dispositivo de bloqueio Kensington (opcional) serve para fixar fisicamente o sistema quando utilizado em locais públicos. Se quiser utilizar um dispositivo de bloqueio, contacte o revendedor onde adquiriu o televisor.
- ☑ A localização do dispositivo de Bloqueio Kensington pode ser diferente consoante o modelo.

10 COMPONENT IN

- Ligar os cabos de vídeo de componente (opcionais) ao conector de componente (P_R, P_B, Y) na parte de trás do televisor, e as outras extremidades aos conectores correspondentes de saída de vídeo no DTV ou no leitor de DVD.
- Para ligar o Set-Top Box e o DTV (ou o leitor de DVD), deve ligar o Set-Top Box ao DTV (ou ao leitor de DVD) e o DTV (ou o leitor de DVD) ao conector de componente (P_R, P_B, Y) no televisor.
- Os conectores P_R, P_B e Y dos dispositivos para componentes (DTV ou leitor de DVD) são por vezes identificados como Y, B-Y e R-Y ou Y, Cb e Cr.
- Ligar os cabos de áudio RCA (opcionais) a **[R-AUDIO-L]** na parte de trás do televisor, e as outras extremidades aos conectores correspondentes de saída de áudio no DTV ou no leitor de DVD.

11 EXT (RGB)

Conector	Entrada			Saída
	Vídeo	Áudio (E / D)	RGB	Vídeo + Áudio (E / D)
EXT	O	O	O	Apenas está disponível a saída TV ou DTV.

- Entradas ou saídas para dispositivos externos, tais como videogravadores, consolas de jogos ou leitores de DVD.

12 SERVICE

- Conector para actualizações de software.

Telecomando

- ☑ Pode utilizar o telecomando até aproximadamente 7 metros de distância do televisor.
- ☑ O funcionamento do telecomando pode ser afectado por luzes fortes.
- ☑ A cor e a forma do produto podem variar consoante o modelo.

- 1 POWER** : botão Standby do televisor.
- 2 BOTÕES NUMÉRICOS** : carregue para mudar de canal.
- 3 FAV.CH** : carregue para aceder aos canais favoritos.
- 4 — ▲ +** : carregue para aumentar ou diminuir o volume.
- 5 SOURCE** : carregue para seleccionar as fontes de vídeo disponíveis.
- 6 INFO** : carregue para apresentar informações no ecrã do televisor.
- 7 TOOLS** : utilize para seleccionar funções frequentemente utilizadas.
- 8 CH LIST** : apresenta a Lista de canais no ecrã.
- 9 BOTÕES COLORIDOS** : utilize nos menus da **Lista canais**, etc.
- 11 TV** : selecciona o modo TV directamente.
- 12 PRE-CH** : permite-lhe regressar ao canal estava a ver anteriormente.
- 13 MUTE** : carregue para tirar o som ao televisor.
- 14 P ▲/P ▼** : carregue para mudar de canal.
- 15 MENU** : apresenta o menu principal no ecrã.

- 16 GUIDE** : visualização do Guia de programação electrónica (EPG)
- 17 RETURN** : volta ao menu anterior
- 18 PARA CIMA ▲ / PARA BAIXO ▼ / ESQUERDA ◀ / DIREITA ▶ / ENTER** : utilize para seleccionar as opções de menu no ecrã e alterar os respectivos valores.
- 19 EXIT** : carregue para sair do menu.
- 20 SUBT.** : visualização de legendas digitais
- 21 AD** : Selecção da descrição áudio.

Funções de teletexto

- 5** : selecção do modo de Teletexto (LIST / FLOF)
- 6** : mostrar teletexto
- 7** : selecção de tamanho de teletexto
- 8** : memorizar teletexto
- 9** : Selecção de tópicos Fastext
- 10** : seleccionar alternadamente Teletexto, Dobragem, ou Sobreposto.
- 11** : sair da visualização de teletexto
- 12** : página secundária de teletexto
- 14** : página seguinte do teletexto
- 15** : página anterior do teletexto
- 15** : índice do teletexto
- 17** : modo de espera de teletexto
- 19** : cancelar teletexto

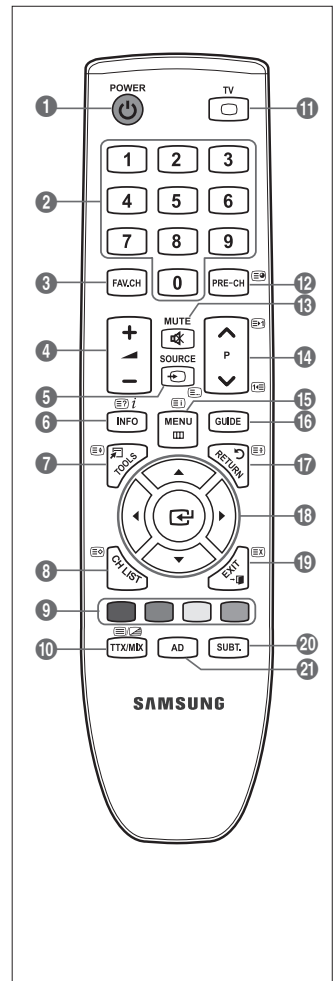

Colocar pilhas no telecomando

- Levante a tampa na parte de trás do telecomando tal como apresentado na figura.
- Coloque duas pilhas de tamanho AAA.
 - ☑ Faça corresponder os pólos '+' e '-' das pilhas com o diagrama existente no compartimento.
- Volte a colocar a tampa.
 - ☑ Se não tencionar utilizar o telecomando durante muito tempo, retire as pilhas e guarde-as num local fresco e seco.
- Se o telecomando não funcionar, verifique os itens abaixo:
 - O televisor está ligado?
 - Os pólos + e - das pilhas estão invertidos?
 - As pilhas estão gastas?
 - Houve um corte de energia ou o cabo de alimentação está desligado?
 - Há alguma lâmpada fluorescente especial ou luz de néon por perto?

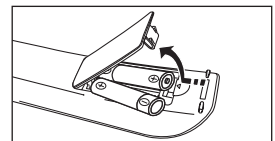

FUNCIONAMENTO

Aceder aos menus

Antes de utilizar o televisor, siga os passos seguintes para saber como navegar no menu e seleccionar ou ajustar diferentes funções.

1. Carregue no botão **MENU**.

O menu principal aparece no ecrã. No lado esquerdo estão alguns ícones: **Imagem, Som, Canal, Configurar, Entrada., Aplicação, Assistência.**

2. Carregue nos botões **▲** ou **▼** para seleccionar um dos ícones.

Carregue nos botões **◀** ou **▶** para aceder aos ícones do menu secundário.

3. Carregue nos botões **▲** ou **▼** para percorrer as opções do menu.

Carregue no botão **ENTER** para introduzir opções no menu.

4. Carregue nos botões **▲/▼/◀/▶** para alterar as opções seleccionadas.

Carregue no botão **RETURN** para voltar ao menu anterior.

5. Carregue no botão **EXIT** para sair do menu.



Utilizar os botões do telecomando

Botão	Acção	Botão	Acção
MENU	Mostrar o menu principal no ecrã.	▲/▼/◀/▶/ENTER	Movimentar o cursor e seleccionar uma opção.
RETURN	Voltar ao menu anterior.		Seleccionar a opção actualmente seleccionada.
EXIT	Sair do menu no ecrã.		Confirmar a definição.

Exemplo: Definir o brilho do televisor no menu Imagem

■ Ajustar o brilho para 80

1. Carregue no botão **MENU** para visualizar o menu.

2. Carregue no botão **ENTER** para seleccionar **Imagem**.

3. Carregue nos botões **▲** ou **▼** para seleccionar **Brilho**.

4. Carregue no botão **ENTER**.

5. Carregue nos botões **◀** ou **▶** até o nível de brilho ser 80.



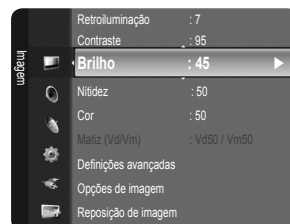

6. Carregue no botão **ENTER**.

Carregue no botão **EXIT** para sair do menu.

























Definir o televisor para modo de espera

Pode definir o seu televisor para o modo de espera, para reduzir o consumo de energia. O modo de espera é útil quando precisa e interromper a visualização temporariamente (por exemplo, durante a refeição).





1. Carregue no botão **POWER**  no telecomando.
 -  O ecrã apaga-se e aparece o indicador luminoso do modo de espera no televisor.
2. Para voltar a ligar o televisor, basta carregar no botão **POWER**  novamente.
 -  Não deixe o televisor em modo de espera durante longos períodos de tempo (por exemplo, quando vai de férias).
Aconselha-se que desligue o televisor da corrente eléctrica e da antena.

Função Plug & Play

Quando ligar o televisor pela primeira vez, as definições básicas são utilizadas de forma automática e subsequente.

1. Carregue no botão **POWER** no telecomando. Aparece a mensagem **You can set the menu language..**
2. Selecciono o idioma apropriado carregando nos botões **▲** ou **▼**. Carregue no botão **ENTER**  para confirmar a escolha.
3. Carregue nos botões **◀** ou **▶** para seleccionar **Demo Loja** ou **Uso Doméstico** e em seguida no botão **ENTER** .
 -  Recomendamos a configuração do televisor para o modo **Uso Doméstico** de modo a usufruir da melhor imagem em sua casa.
 -  **Demo Loja** destina-se apenas para locais de venda a retalho.
 -  Se o televisor for acidentalmente configurado para o modo **Demo Loja** e quiser voltar ao modo **Uso Doméstico (Standard)**: carregue no botão de volume no televisor. Quando aparecer o OSD de volume, carregue sem largar o botão **MENU** no televisor durante 5 segundos.
4. Carregue no botão **ENTER** . Selecciono o país apropriado carregando nos botões **▲** ou **▼**. Carregue no botão **ENTER**  para confirmar a escolha.
5. Carregue nos botões **▲** ou **▼** para seleccionar **Antena** ou **Cabo** e em seguida no botão **ENTER** .
 -  **Antena**: Sinal de **Antena**.
 - Cabo**: Sinal de **Cabo**.
6. Carregue nos botões **▲** ou **▼** para seleccionar a fonte do canal a memorizar. Carregue no botão **ENTER**  para seleccionar **Iniciar**.
 -  **Digital e Analógico**: canais digitais e analógicos.
 - Digital**: canais digitais.
 - Analógico**: canais analógicos.
 -  Ao definir a fonte de antena para **Cabo**, pode definir um valor para a procura de canais digitais. Para mais informações, consulte **Canal**→ **Memor. auto.**
 -  A procura de canais começa e termina automaticamente.
 -  Carregue no botão **ENTER**  a qualquer altura para interromper o processo de memorização.
 -  Depois de todos os canais disponíveis terem sido memorizados, a mensagem **Ajustar o Modo Relógio** é apresentada.
7. Carregue no botão **ENTER** . Carregue nos botões **▲** ou **▼** para seleccionar **Auto**, e em seguida no botão **ENTER** .
 -  Se seleccionar **Manual**, **Ajustar data e hora actuais** é apresentado.
 -  Se receber um sinal digital, a hora será definida automaticamente. Se esta não for apresentada, seleccione **Manual** para acertar o relógio. (consulte a página 19)
8. O método de ligação para oferecer a melhor qualidade HD é fornecido. Depois de confirmar o método, carregue no botão **ENTER** .
9. A Mensag. **Desfrute do seu televisor.** é apresentada. Quando tiver terminado, carregue no botão **ENTER** .

Se quiser repor esta função...

1. Carregue no botão **MENU** para visualizar o menu. Carregue nos botões **▲** ou **▼** para seleccionar **Configurar** e em seguida no botão **ENTER** .
2. Carregue novamente no botão **ENTER**  para seleccionar **Plug & Play**.
3. Introduza o número PIN de 4 dígitos. O número PIN predefinido de um televisor novo é **0-0-0-0**.
 -  Se quiser alterar o número PIN, utilize a função **Alterar PIN**. (consulte a página 21)
 -  A função **Plug & Play** só está disponível no modo TV.





Visualização no ecrã

A visualização no ecrã identifica o canal actual e o estado de determinadas definições de áudio-vídeo.

 Carregue no botão **INFO** para visualizar as informações.

Carregue no botão **INFO** no telecomando. O canal, o tipo de som e o estado de determinadas definições de imagem e som são apresentados no televisor.

- ▲, ▼: pode visualizar outras informações do canal. Se quer passar para o canal actualmente seleccionado, carregue no botão **ENTER** .
- ◀, ▶: pode visualizar as informações do programa pretendido no canal actual.

 Carregue novamente no botão **INFO** ou espere aproximadamente 10 segundos e o ecrã desaparece automaticamente.

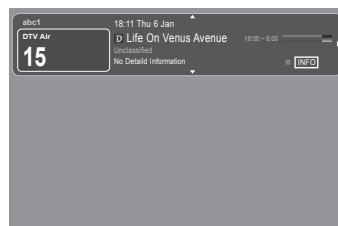

CONTROLO DOS CANAIS

Configurar o menu Canais

País

 É apresentado o ecrã para a introdução do número PIN. Introduza o número PIN de 4 dígitos.

Canal analógico

Pode alterar o país nos canais analógicos.

Canal digital

Pode alterar o país nos canais digitais.

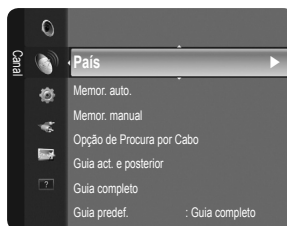

Memor. auto.

Pode procurar os intervalos de frequência disponíveis (a disponibilidade depende do país em que se encontra). Os números de programas atribuídos automaticamente podem não corresponder aos números de programas existentes ou pretendidos.

 Se o canal estiver bloqueado utilizando a função **Canal bloqueado** a janela para a introdução do PIN é apresentada.

Antena / Cabo

Fonte de antena a memorizar

- **Digital e Analógico:** canais digitais e analógicos.
- **Digital:** canais digitais.
- **Analógico:** canais analógicos.

Ao seleccionar 'Cabo → Digital e Analógico' ou 'Cabo → Digital'

Indique um valor para procurar canais de cabo.

- **Modo de procura** → **Completa / Rede / Rápida**

Rápida

- **ID de rede:** apresenta o código de identificação de rede.
- **Frequência:** apresenta a frequência para o canal. (Difere de país para país)
- **Modulação:** apresenta os valores de modulação disponíveis.
- **Taxa de símbolos:** apresenta as taxas de símbolos disponíveis.

 Procura todos os canais com estações de transmissão activas e guarda-os na memória do televisor.

 Se pretende parar a Memorização automática, carregue no botão **ENTER** .

A mensagem **Parar a programação automática?** será apresentada.

Seleccione **Sim** carregando nos botões ◀ ou ▶ e em seguida no botão **ENTER** .

❑ Memor. manual

- 🔍 Procura o canal manualmente e guarda-o na memória do televisor.
- 🔍 Se o canal estiver bloqueado utilizando a função **Canal bloqueado** a janela para a introdução do PIN é apresentada.

■ Canal digital

Memorização manual dos canais digitais.

- 🔍 **Canal digital** só está disponível no modo DTV.
- **Canal:** define o número do canal utilizando o botão ▲, ▼ ou os botões numéricos (0~9).
- **Frequência:** define a frequência utilizando os botões numéricos.
- **Largura banda:** define a banda utilizando o botão ▲, ▼ ou os botões numéricos (0~9).
- 🔍 Quando concluído, os canais são actualizados na lista de canais.

■ Canal analógico

Memorização manual dos canais analógicos.

- **Programa** (Número do programa a ser atribuído a um canal): define o número do programa utilizando os botões ▲, ▼ ou numéricos (0~9).
- **Sistema cores** → **Auto. / PAL / SECAM / NTSC4.43:** define os valores do sistema de cores utilizando os botões ▲ ou ▼.
- **Sistema som** → **BG / DK / I / L:** define os valores do sistema de som utilizando os botões ▲ ou ▼.
- **Canal** (Se souber o número do canal a memorizar): carregue nos botões ▲ ou ▼ para seleccionar **C** (Canal de antena) ou **S** (Canal de cabo). Carregue no botão ► e em seguida, nos botões ▲, ▼ ou numéricos (0~9) para seleccionar o número pretendido.
 - 🔍 Também pode seleccionar o número do canal directamente ao carregar nos botões numéricos (0~9).
 - 🔍 Se não ouvir som ou se este não estiver em condições, volte a seleccionar o padrão de som pretendido.
- **Busca** (Se não souber os números dos canais): carregue nos botões ▲ ou ▼ para iniciar a procura. O sintonizador procura a amplitude de frequências até aparecer no ecrã o primeiro canal, ou o canal seleccionado.
- **Memorizar** (Quando memoriza o canal e o número do programa associado): defina para **OK** carregando no botão **ENTER** .
- 🔍 **Canal Modo**
 - **P** (Modo de programa): ao concluir a sintonização, já terão sido atribuídos números de posição (de P00 a P99) às estações emisoras da sua área. Pode seleccionar um canal, introduzindo o número da posição neste modo.
 - **C** (Modo de canal de antena): pode seleccionar um canal, introduzindo o número atribuído a cada estação emissora neste modo.
 - **S** (Modo de canal de cabo): pode seleccionar um canal, introduzindo o número atribuído a cada canal de cabo neste modo.

❑ Opção de Procura por Cabo (dependendo do país)

Define opções de procura adicionais, como a frequência e a taxa de símbolos, para procuras de rede por cabo.

- **Frequência (Iniciar ~ Parar):** apresenta a frequência para o canal.
- **Modulação:** apresenta os valores de modulação disponíveis.
- **Taxa de símbolos:** apresenta as taxas de símbolos disponíveis.

❑ Guia act. e posterior / Guia completo

As informações do EPG (Guia de programação electrónica) são fornecidas pelas estações emisoras. Pode haver entradas de programas em branco ou desactualizadas em consequência da transmissão de informações de um determinado canal. O ecrã é actualizado de forma dinâmica à medida que novas informações ficam disponíveis.

- 🔍 Para procedimentos detalhados sobre a utilização de **Guia act. e posterior** e **Guia completo**, consulte as descrições na página 10.
- 🔍 Também pode aceder ao menu do guia carregando no botão **GUIDE**. (Para configurar o **Guia predef.**, consulte as descrições.)

■ Guia act. e posterior

Mostra informações sobre o programa actual e o posterior em relação aos seis canais indicados na coluna do lado esquerdo.

■ Guia completo

Apresenta as informações sobre os programas de hora em hora. São apresentadas informações de duas horas de programação, que pode percorrer para a frente ou para trás no tempo.

Guia predef. → Guia act. e posterior / Guia completo

Podem decidir entre apresentar o **Guia act. e posterior** ou o **Guia completo** ao carregar no botão **GUIDE** do telecomando.

Lista canais

Para procedimentos detalhados sobre a utilização de **Lista canais**, consulte as instruções de 'Gerir canais'.

Pode seleccionar estas opções ao carregar no botão **CH LIST** no telecomando.

Modo Canal

Quando carrega no botão **P** / , os canais são alterados de acordo com a lista de canais seleccionados.

Canais adicionados

os canais alternam de acordo com a lista de canais memorizados.

Canais favoritos

os canais alternam de acordo com a lista de canais favoritos.

Sintonia fina

Se a recepção for nítida, não precisa de fazer a sintonização fina do canal, uma vez que é feita automaticamente durante a procura e memorização. No entanto, se o sinal for fraco ou estiver distorcido, pode ser necessário fazer uma sintonização fina manual dos canais.

Os canais memorizados onde foi efectuada a sintonização fina estão marcados com um asterisco '*' no lado direito do número do canal na banda de canais.

Para repor a sintonização fina, seleccione **Reiniciar** carregando nos botões ou e em seguida no botão **ENTER** .

A sintonização fina apenas pode ser utilizada nos canais analógicos.

Utilizar o Guia act. e posterior / Guia completo

Guia act. e posterior		
DTV Cable 900 ftn 2:10 Ter 1 Jun		
Freshmen On Campus		
2:00 - 2:30		
No Detailed Information		
Agora		
1	ftn	Freshmen On Street Hypn
2	TV Play	Mini Extras
3	Kerrang!	Loaded
4	Kiss	Fresh 40 with Dynamite MC
5	oneworld	The Distillery
6	Smash Hit!	Smash Hit! Sunday
Ver Informação Guia completo Sair		

Guia completo		
DTV Cable 900 ftn 2:10 Ter 1 Jun		
Freshmen On Campus		
2:00 - 2:30		
No Detailed Information		
Hoje		
1	ftn	Freshmen On Street Hypn
2	TV Play	Mini Extras
3	Kerrang!	Loaded
4	Kiss	Fresh 40 with Dynamite MC
5	oneworld	The Distillery
6	Smash Hit!	Smash Hit! Sunday
Ver Informação Act.Post +24 Horas Sair		

Para...	Escolha...
Ver um programa da lista EPG	Seleccionar um programa carregando nos botões , , , .
Sair do guia	Carregar no botão azul
Se seleccionar o programa seguinte, este fica agendado com o ícone de relógio visível. Se carregar de novo no botão ENTER , carregue nos botões , para seleccionar Cancelar planos . Os agendamentos são cancelados e o ícone do relógio desaparece.	Seleccionar um programa à sua escolha, carregando nos botões , , , .
Ver as informações dos programas	Carregue depois no botão INFO quando o programa que escolheu estiver realçado. O nome do programa é apresentado na parte de superior do centro do ecrã.
Carregue no botão INFO para obter informações detalhadas. Nas informações detalhadas estão incluídos aspectos como o Número do canal, Duração do programa, Barra de estado, Autoridade parental, Informação sobre a qualidade de vídeo (HD / SD), Modos de som, Legendas ou Teletexto, Idiomas das legendas ou do teletexto, e um breve resumo sobre o programa realçado. '...' é apresentado se o resumo for demasiado longo.	
Alternar entre Guia act. e posterior e Guia completo	Carregar várias vezes no botão vermelho.
No Guia completo	
Andar rapidamente para trás (24 horas).	Carregar várias vezes no botão verde.
Andar rapidamente para a frente (24 horas).	Carregar várias vezes no botão amarelo.

Gerir canais

Ao utilizar este menu, pode Adicionar / Eliminar ou definir os canais Favoritos e utilizar o guia de programas para transmissões digitais.

■ Todos os canais

Mostra todos os canais disponíveis.

■ Canais adicionados

Mostra todos os canais adicionados.

■ Favoritos

Mostra todos os canais favoritos.

 Para seleccionar os canais definidos como Favoritos, carregue no botão **FAV.CH** do telecomando.

■ Programado

Mostra todos os programas actualmente reservados.

 Seleccione um canal no ecrã **Todos os canais**, **Canais adicionados** ou **Favoritos** carregando nos botões ▲ / ▼ e em seguida no botão **ENTER** . Pode então ver o canal seleccionado.

 **Utilizar os botões coloridos com a Lista de canais**







– Vermelho (**Canal Tipo**): Alternar entre **TV**, **Rádio**, **Dados** / **Outros** e **Todas**.

– Verde (**Zoom**): Aumenta ou diminui o número de um canal.

– Amarelo (**Selecionar**): selecciona várias listas de canais. Pode executar as funções adicionar / eliminar, adicionar aos Favoritos / eliminar dos Favoritos ou bloquear / desbloquear para vários canais ao mesmo tempo. Seleccione os canais pretendidos e carregue ao mesmo tempo no botão amarelo para definir todos os canais seleccionados. A marca ✓ é apresentada à esquerda dos canais seleccionados.

– **TOOLS (Ferramentas)**: Apresenta o menu **Apagar** (ou **Adicionar**), **Adicionar aos favoritos** (ou **Apagar dos favoritos**), **Bloquear** (ou **Desbloq.**), **Visual. Temporizador**, **Editar nome**, **Ordenar**, **Edição do Canal nº**, **Selec. Todos** (ou **Anular selecção**), **Memor. auto..** (O menu Opções pode variar consoante a situação.)

 **Ícones do ecrã sobre o estado do canal**

-  : um canal analógico.
-  : um canal seleccionado ao carregar no botão amarelo.
-  : um canal definido como Favorito.
-  : um programa que está a ser transmitido.
-  : um canal bloqueado.
-  : um programa reservado



Menu Opções de lista de canais (em Todos os canais / Canais adicionados / Favoritos)

 Carregue no botão **TOOLS** para utilizar o menu de opções.

 O menu de opções pode variar dependendo do estado do canal.

■ Adicionar / Apagar

Pode eliminar ou adicionar um canal a ser apresentado nos canais pretendidos.

 Todos os canais eliminados são apresentados no menu **Todos os canais**.

 Um canal a cinzento indica que este foi eliminado.



 O menu **Adicionar** só é apresentado para canais eliminados.

 Também pode, do mesmo modo, eliminar um canal do menu **Canais adicionados** ou **Favoritos**.

■ Adicionar aos favoritos / Apagar dos favoritos

Pode definir os canais que vê frequentemente como favoritos.

 Carregue no botão **TOOLS** para visualizar o menu **Ferramentas**. Também pode definir a função adicionar aos (ou eliminar dos) Favoritos, seleccionando **Ferramentas** → **Adicionar aos favoritos** (ou **Apagar dos favoritos**).

 O símbolo  é apresentado e o canal é definido como favorito.

 Todos os canais favoritos são apresentados no menu **Favoritos**.

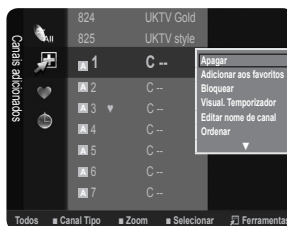

■ Bloquear / Desbloq.

Pode bloquear um canal para que o mesmo não seja nem seleccionado nem visualizado. Esta função está disponível apenas quando **Bloq. crianças** está definido para **Lig.** (consulte a página 21)

- ☑ É apresentado o ecrã para a introdução do número PIN. Introduza o número PIN de 4 dígitos.
- ☑ O número PIN predefinido de um televisor novo é **0-0-0-0**. Pode alterar o PIN, seleccionando a opção **Alterar PIN** no menu.
- ☑ O símbolo “” é apresentado e o canal é bloqueado.

■ Visual. Temporizador

Se reservar um programa que queira assistir, o televisor muda automaticamente para o canal da lista onde tinha reservado o programa, mesmo que esteja a visualizar outro canal. Para reservar um programa, defina em primeiro lugar a hora actual. (Consulte a página 19)

- ☑ Apenas canais memorizados podem ser reservados.
- ☑ Pode definir directamente o canal, o dia, o mês, o ano, a hora e o minuto, ao carregar nos botões numéricos do telecomando.
- ☑ A reserva de um programa é apresentada no menu **Programa**.
- ☑ **Guia de programas digitais e Reservas de visualização**
Se carregar no botão **▶**, quando seleccionar um canal digital, o Guia de programas desse canal é apresentado. Pode reservar um programa se seguir os procedimentos descritos acima.

■ Editar nome de canal (apenas canais analógicos)

Os canais podem ser etiquetados de modo a que as letras que os definem sejam apresentadas quando os mesmos são seleccionados.

- ☑ Os nomes dos canais digitais são atribuídos automaticamente e não podem ser etiquetados.

■ Edição do Canal nº (apenas canais digitais)

Pode também editar o número do canal se carregar nos botões numéricos do telecomando.

■ Ordenar (apenas canais analógicos)

Esta operação permite alterar os números de programa dos canais memorizados. Esta operação pode ser necessária depois de utilizar a memorização automática.

■ Selec. Todos / Anular selecção

- **Selec. Todos:** pode seleccionar todos os canais da lista de canais.
- **Anular selecção:** pode retirar a selecção a todos os canais anteriormente seleccionados.
- ☑ Apenas pode seleccionar **Anular selecção** quando existe um canal seleccionado.

■ Memor. auto.

- ☑ Para mais informações sobre a configuração das opções, consulte a página 8.
- ☑ Se o canal estiver bloqueado utilizando a função **Canal bloqueado** a janela para a introdução do PIN é apresentada.

Menu de opções de lista de canais (em Programado)

Pode visualizar, modificar ou eliminar uma reserva.

- ☑ Carregue no botão **TOOLS** para utilizar o menu de opções.

■ Alterar informações

Selecione esta opção para alterar uma reserva em visualização.

■ Cancelar planos

Selecione esta opção para cancelar uma reserva em visualização.

■ Informação

Selecione esta opção para visualizar uma reserva em visualização. (Também pode alterar as informações de reserva.)

■ Selec. Todos

Selecione todos os programas reservados.



CONTROLO DA IMAGEM

Configurar o menu Imagem

❑ Modo

Pode seleccionar o tipo de imagem que melhor se adequa aos seus requisitos de visualização.

☑ Carregue no botão **TOOLS** para visualizar o menu **Ferramentas**. Também pode definir o modo de imagem ao seleccionar **Ferramentas** → **Imagem Modo**.

■ Dinâmico

Selecciona a imagem para que seja exibida com alta definição numa sala clara.

■ Standard

Selecciona a imagem para que seja exibida em condições ideais num ambiente normal.

■ Filme

Selecciona a imagem para a visualização de filmes numa sala escura.

❑ Retroiluminação / Retroiluminação / Brilho / Nitidez / Cor / Matiz (Vd/Vm)

O televisor tem várias opções de definição que permitem controlar a qualidade da imagem.

- **Retroiluminação**: ajusta o brilho da retro-iluminação do LCD.
- **Contraste**: ajusta o nível de contraste da imagem.
- **Brilho**: ajusta o nível de brilho da imagem
- **Nitidez**: ajusta a definição das extremidades da imagem.
- **Cor**: ajusta a saturação da cor da imagem.
- **Matiz (Vd/Vm)**: ajusta a matiz da cor da imagem.

☑ Selecciona o modo de imagem a ser ajustado em primeiro lugar. Os valores de ajuste são gravados para cada modo de imagem.

☑ Quando faz alterações a **Retroiluminação**, **Contraste**, **Brilho**, **Nitidez**, **Cor** ou **Matiz (Vd/Vm)**, o OSD ajusta-se em conformidade.

☑ Nos modos **TV**, **Ext.**, **AV** analógicos do sistema PAL, não pode utilizar a função **Matiz (Vd/Vm)**.

☑ No modo PC, apenas pode fazer alterações a **Retroiluminação**, **Contraste** e **Brilho**.

☑ As definições podem ser ajustadas e guardadas para cada dispositivo externo que ligar a uma entrada do televisor.

☑ O consumo de energia durante a utilização pode ser reduzido de forma significativa se o nível de brilho da imagem for reduzido, o que significa uma redução no custo geral de funcionamento.

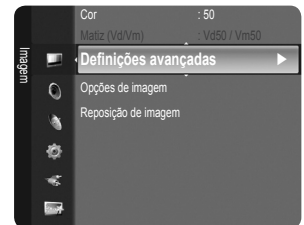

❑ Definições avançadas

O novo televisor da Samsung permite-lhe definir de modo mais preciso as imagens do que os modelos anteriores. Veja abaixo como ajustar as definições detalhadas das imagens.

☑ **Definições avançadas** está disponível no modo **Standard** ou **Filme**.

☑ No modo PC, apenas pode fazer alterações a **Gama** e **Equilib. branco** de entre as opções **Definições avançadas**.

■ Tonalidade de preto → Deslig. / Escuro / Mais escuro / Muito escuro

Pode seleccionar o nível de preto no ecrã para ajustar a intensidade.

■ Contraste dinâm. → Deslig. / Baixo / Médio / Alto

Pode ajustar o contraste do ecrã até obter o contraste ideal.

■ Gama

Pode ajustar a intensidade das Cores primárias (vermelho, verde, azul).

■ Matriz de cores

A Matriz de cores é um esquema de cores composto por vermelho, verde e azul. Selecciona a sua Matriz de cores favorita para obter uma cor mais natural.

- **Nativo**: a Matriz de cores nativa fornece uma tonalidade mais rica e profunda.
- **Auto.**: a Matriz de cores automática ajusta automaticamente a tonalidade de cor mais natural com base em fontes de programa.

■ Equilib. branco

Pode ajustar a temperatura da cor de modo a obter imagens com cores mais naturais.

- **Vrm-Offset / Verde-Offset / Azul-Offset / Vrm-Gain / Verde-Gain / Azul-Gain:** Pode ajustar a "temperatura" da cor nas áreas claras alternando os valores R (vermelho), G (verde) e B (azul). Recomendado apenas para utilizadores avançados.
- **Reiniciar:** o equilíbrio do branco ajustado anteriormente volta às predefinições.

■ Tom de pele

Pode realçar o tom de pele na imagem.

Se alterar os valores de ajuste, será efectuada a actualização do ecrã.

■ Melhor. extremid. → Deslig. / Lig.

Pode realçar os limites dos objectos na imagem.

□ Opções de imagem

No modo PC, apenas pode efectuar alterações a **Tonalidade** e **Tamanho** de entre as opções em **Opções de imagem**".

■ Tonalidade → CoresFr / Normal / C. quentes1 / C. quentes2

Pode seleccionar a tonalidade mais confortável para si.

As definições podem ser ajustadas e guardadas para cada dispositivo externo que ligar a uma entrada do televisor.

C. quentes1 ou **C. quentes2** apenas estão activados quando o modo de imagem é **Filme**.

■ Tamanho

Pode seleccionar o tamanho de imagem que melhor se adequa aos seus requisitos de visualização.

Carregue no botão **TOOLS** para visualizar o menu **Ferramentas**. Também pode definir o tamanho ao seleccionar **Ferramentas** → **Imagem Tamanho**.

- **Wide Automático:** ajusta automaticamente o tamanho da imagem para o formato **16:9**.
- **16:9:** ajusta o tamanho da imagem para 16:9, apropriado para DVD ou transmissão em banda larga.
- **Zoom amplo:** aumenta o tamanho da imagem para mais de 4:3.
- **Zoom:** amplia a imagem de formato 16:9 (na direcção vertical) para se ajustar ao tamanho do ecrã.
- **4:3:** esta é a predefinição para um filme de vídeo ou para uma transmissão normal.
- **Ajustar ao ecrã:** Utilize esta função para ver a imagem inteira sem cortes durante a recepção dos sinais HDMI (720p / 1080i) ou Componente (1080i).

As opções de tamanho da imagem podem variar consoante a fonte de entrada.

As opções disponíveis podem variar consoante o modo seleccionado.

No modo PC, apenas os modos **16:9** e **4:3** podem ser ajustados.

As definições podem ser ajustadas e guardadas para cada dispositivo externo que ligar a uma entrada do televisor.

Pode ocorrer uma retenção temporária da imagem ao visualizar uma imagem fixa por um período superior a duas horas.

Zoom amplo: carregue no botão ► para seleccionar **Posição** em seguida carregue no botão **ENTER** . Carregue nos botões ▲ ou ▼ para mover a imagem para cima e para baixo. Em seguida, carregue no botão **ENTER** .

Zoom: carregue no botão ► para seleccionar **Posição** em seguida carregue no botão **ENTER** . Carregue nos botões ▲ ou ▼ para deslocar a imagem para cima e para baixo. Em seguida, carregue no botão **ENTER** . Carregue no botão ► para seleccionar **Tamanho** e em seguida no botão **ENTER** . Carregue nos botões ▲ ou ▼ para ampliar ou reduzir o tamanho da imagem na vertical. Em seguida, carregue no botão **ENTER** .

Depois de seleccionar **Ajustar ao ecrã** nos modos HDMI (1080i) ou Componente (1080i): seleccione **Posição** carregando nos botões ◀ ou ▶. Utilize os botões ▲, ▼, ◀ ou ▶ para mover a imagem.

Reiniciar: carregue nos botões ◀ ou ▶ para seleccionar **Reiniciar** e em seguida no botão **ENTER** . Pode inicializar a definição.

Se utilizar a função **Ajustar ao ecrã** com uma entrada HDMI 720p, é cortada uma linha na parte de cima, na parte de baixo, à esquerda e à direita como na função de Procura.

■ Modo de ecrã → 16:9 / Zoom amplo / Zoom / 4:3

Ao definir o tamanho da imagem para **Wide Automático** num televisor panorâmico 16:9, pode determinar o tamanho que pretende ver imagem 4:3 WSS (Wide Screen Service) ou nenhuma. Cada país europeu requer um tamanho de imagem diferente pelo que esta função permite aos utilizadores seleccionar o tamanho.

- **16:9:** define a imagem para o modo panorâmico 16:9.
 - **Zoom amplo:** aumenta o tamanho da imagem para mais de 4:3.
 - **Zoom:** aumenta o tamanho da imagem na vertical.
 - **4:3:** define a imagem para o modo normal 4:3.
- Esta função está disponível no modo **Wide Automático**.
- Esta função não está disponível nos modos **PC**, **Componente** ou **HDMI**.

■ **NR Digital** → **Deslig. / Baixo / Médio / Alto / Auto.**

Se o sinal de transmissão recebido pelo seu televisor for fraco, pode activar a função de Redução do ruído digital para ajudar a diminuir os efeitos da electricidade estática ou de fantasma que possam aparecer no ecrã.

Se o sinal for fraco, seleccione uma das outras opções até que apareça no ecrã a melhor imagem.

■ **Nv.pr.HDMI** → **Normal / Baixo**

Pode seleccionar directamente o nível de preto no ecrã para ajustar a intensidade.

Esta função apenas está activa quando ligar a entrada externa a HDMI (sinais RGB).

■ **Modo Filme** → **Deslig. / Auto.**

O televisor pode ser definido para detectar e processar automaticamente sinais de filme de todas as fontes, e ajustar a imagem a uma qualidade ideal.

Modo Filme é suportado em TV, AV, COMPONENTE(480i / 1080i) e HDMI(480i / 1080i).

Reposição de imagem → **Repor modo de imagem / Cancelar**

Repõe os valores predefinidos das definições de imagem.

Seleccione o modo de imagem a ser repostado. A reposição é feita para cada modo de imagem.

- **Repor modo de imagem:** Os valores actuais da imagem voltam para a predefinição de fábrica.

Utilizar o televisor como monitor de computador (PC)

Configurar o software do PC (com base em Windows XP)

As definições de visualização do Windows num computador normal são apresentadas abaixo. Os ecrãs que aparecem no monitor do seu PC são provavelmente diferentes, dependendo da sua versão do Windows e da placa de vídeo. Contudo, mesmo que os ecrãs sejam diferentes, em quase todos os casos, aplicam-se as mesmas informações de configuração básicas. (Se tal não acontecer, contacte o fabricante do computador ou um revendedor Samsung.)

1. Em primeiro lugar, clique em "Painel de controlo" no menu Iniciar do Windows.
2. Quando a janela do painel de controlo for apresentada, clique em "Aspecto e Temas" e surgirá uma janela de diálogo.
3. Quando a janela do painel de controlo for apresentada, clique em "Visualização" e surgirá uma janela de diálogo.
4. Navegue pelo separador "Definições" na janela de diálogo de visualização.

Definição de tamanho correcta (resolução): óptima - 1360 x 768 pixels

Se existir uma opção de frequência vertical na janela de diálogo das definições da visualização, o valor correcto é "60" ou "60 Hz". Se não for o caso, basta clicar em "OK" e sair da caixa de diálogo.

Modos de visualização

A posição e o tamanho do ecrã variam de acordo com o tipo de monitor do PC e a respectiva resolução. Recomendam-se as resoluções apresentadas na tabela.

■ Entrada D-Sub e HDMI/DVI

Modo	Resolução	Frequência horizontal (KHz)	Frequência vertical (Hz)	Frequência do relógio em pixels (MHz)	Polaridade de sincronização (H/V)
IBM	640 x 350	31,469	70,086	25,175	+/-
	720 x 400	31,469	70,087	28,322	-/+
MAC	640 x 480	35,000	66,667	30,240	-/-
	832 x 624	49,726	74,551	57,284	-/-
VESA CVT	720 x 576	35,910	59,950	32,750	-/+
	1280 x 720	44,772	59,855	74,500	-/+
	1280 x 720	56,456	74,777	95,750	-/+
VESA DMT	640 x 480	31,469	59,940	25,175	-/-
	640 x 480	37,500	75,000	31,500	-/-
	640 x 480	37,861	72,809	31,500	-/-
	800 x 600	37,879	60,317	40,000	+/+
	800 x 600	46,875	75,000	49,500	+/+
	800 x 600	48,077	72,188	50,000	+/+
	1024 x 768	48,363	60,004	65,000	-/-
	1024 x 768	56,476	70,069	75,000	-/-
	1024 x 768	60,023	75,029	78,750	+/+
	1360 x 768	47,712	60,015	85,500	+/+
VESA GTF	1280 x 720	52,500	70,000	89,040	-/+

- Quando utilizar uma ligação de cabo HDMI/DVI, tem de utilizar a tomada **HDMI IN 1(DVI)**.
- O modo entrelaçado não é suportado.
- O aparelho pode não funcionar correctamente se for seleccionado um formato de vídeo não padrão.
- São suportados os modos Separado e Composto. SOG não é suportado.

Configurar o televisor com o PC

- Predefinição:** carregue no botão **SOURCE** para seleccionar o modo PC.

Ajuste auto.

O Ajuste automático permite que o monitor do PC se ajuste automaticamente ao sinal de vídeo recebido de um PC. Os valores fino, grosso e posição são ajustados automaticamente.

- Esta função não está disponível no modo DVI-HDMI.
- Carregue no botão **TOOLS** para visualizar o menu **Ferramentas**. Também pode definir o Ajuste automático ao seleccionar **Ferramentas** → **Ajuste auto.**

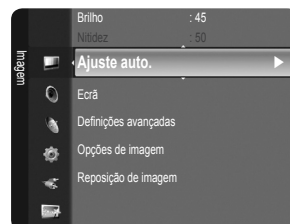

Ecrã

■ Grosso / Fino

O objectivo do ajuste da qualidade da imagem é o de remover ou reduzir o ruído da imagem.

Se não conseguir retirar o ruído fazendo apenas a sintonização fina, ajuste a frequência o melhor possível (**Grosso**) e volte a fazer a sintonização fina. Depois de reduzido o ruído, volte a ajustar a imagem de forma a ficar alinhada no centro do ecrã.

■ Posição do PC

Pode ajustar a posição do ecrã do PC se esta não se ajustar por completo ao televisor. Carregue nos botões ▲ ou ▼ para ajustar a Posição vertical. Carregue nos botões ◀ ou ▶ para ajustar a Posição horizontal.

■ Repor imagem

Pode substituir todas as definições da imagem pelos valores predefinidos.

CONTROLO DO SOM

Configurar o menu Som

Modo → **Standard / Música / Filme / Voz nítida / Personal.**

Pode seleccionar o modo de som de acordo com as suas preferências pessoais.

Carregue no botão **TOOLS** para visualizar o menu **Ferramentas**. Também pode configurar o modo de som se seleccionar **Ferramentas** → **Modo Som**.

■ **Standard**

Selecciona o modo de som normal.

■ **Música**

Dá ênfase à música em detrimento das vozes.

■ **Filme**

Proporciona a melhor qualidade de som para filmes.

■ **Voz nítida**

Dá ênfase à voz, em detrimento de outros sons.

■ **Personal.**

Memoriza as suas definições de som.

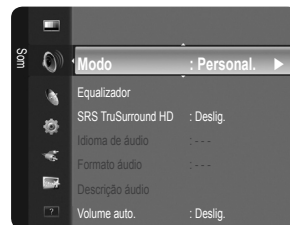

Equalizador

Pode ajustar as definições de som de acordo com as suas preferências pessoais.

■ **Modo**

Pode seleccionar o modo de som de acordo com as suas preferências pessoais.

■ **Balanço**

Controla o equilíbrio entre os altifalantes esquerdo e direito.

■ **100Hz / 300Hz / 1KHz / 3KHz / 10KHz (Ajuste de banda larga)**

Para ajustar o nível de diferentes frequências de largura de banda

■ **Reiniciar**

Repõe os valores predefinidos do equalizador.

SRS TruSurround HD → **Deslig. / Lig.**

TruSurround HD é uma tecnologia patenteada da SRS que permite reproduzir conteúdos 5.1 multi-canais apenas com dois altifalantes. A tecnologia TruSurround proporciona um excelente som surround virtual, através de qualquer sistema de reprodução com dois altifalantes, incluindo os altifalantes internos de televisores. É totalmente compatível com todos os formatos multi-canal.

Idioma de áudio (apenas canais digitais)

Pode alterar o valor predefinido dos idiomas de áudio. Apresenta as informações do idioma da transmissão a ser recebida.

Apenas pode seleccionar de entre os idiomas disponíveis pela transmissão.

Quando estiver a ver um canal digital, pode seleccionar esta função.

Formato áudio → **MPEG / Dolby Digital (apenas canal digital)**

Se o som for emitido tanto pelo altifalante principal como pelo receptor de áudio, pode ouvir-se um eco devido à diferença na velocidade de descodificação entre o altifalante principal e o receptor de áudio. Neste caso, utilize a função Altifalante do televisor.

O Formato de áudio é apresentado consoante o sinal de transmissão.

Quando estiver a ver um canal digital, pode seleccionar esta função.

Descrição áudio (apenas canais digitais)

Esta é uma função auxiliar de áudio que fornece uma faixa de áudio adicional para pessoas com deficiências visuais. Esta função gere o Fluxo de áudio para o AD (Descrição de áudio), quando é enviado pelo transmissor juntamente com o Áudio principal. Os utilizadores podem ligar ou desligar a Descrição de áudio e regular o volume.

 Carregue no botão **AD** no telecomando para seleccionar **Deslig.** ou **Lig.**

■ Descrição áudio → Deslig. / Lig.

Ligue e desligue a função de descrição de áudio.

■ Volume

Pode regular o volume da descrição de áudio.

 **Volume** está activo quando **Descrição áudio** está definido **Lig.**

Volume auto. → Deslig. / Lig.

Cada estação emissora tem condições de sinal específicas e, por isso, não é fácil regular o volume sempre que muda de canal. Esta função permite regular automaticamente o volume do canal pretendido, baixando o som quando o sinal de modulação está alto, ou aumentando o som quando o sinal de modulação está baixo.

Seleccionar Altifalante → Altifalante Exter. / Altifalante do tv.

Se quiser ouvir som através de altifalantes separados, cancele o amplificador interno.

 Os botões de volume e **MUTE** não funcionam **Seleccionar Altifalante** está definido para **Altifalante Exter.**

 Se seleccionar **Altifalante Exter.1** no menu **Seleccionar Altifalante**, as definições de som são limitadas.

Reposição de som → Repor tudo / Repor modo de som / Cancelar

Pode repor as definições de Som predefinidas.

Seleccionar o modo de Som

Pode configurar o modo de som no menu **Ferramentas**. Quando define para **Dual II**, é apresentado no ecrã o modo de som actual.

	Tipo de áudio	Dual 1 / 2	Predefinido
Estéreo A2	Mono	MONO	Mudança automática
	Estéreo	ESTÉREO ↔ MONO	
	Dual	DUAL 1 ↔ DUAL 2	DUAL 1
NICAM Estéreo	Mono	MONO	Mudança automática
	Estéreo	MONO ↔ ESTÉREO	
	Dual	MONO ↔ DUAL 1 DUAL 2	DUAL 1

 Se o sinal de estéreo for fraco e ocorrer uma mudança automática, mude para o modo mono.

 Esta função apenas está activa no sinal de som estéreo. Está desactivada no sinal de som mono.

 Esta função apenas está disponível no modo TV.

Definir o menu Configurar

Idioma do Menu

Pode definir o idioma do menu.

Tempo

■ Relógio

Tem de acertar o relógio de modo a que possa utilizar todas as funcionalidades do temporizador do televisor.

A hora actual é apresentada sempre que carregar no botão **INFO**.

Se desligar o cabo de alimentação, tem de acertar novamente o relógio.

● Modo Relógio

Pode definir a hora actual de forma manual ou automática.

– **Auto.:** defina automaticamente a hora actual, utilizando a hora da transmissão digital.

– **Manual:** defina manualmente a hora actual para uma hora específica.

Consoante a estação de transmissão e o sinal, a hora actual pode não ser acertada correctamente. Se tal acontecer, acerte a hora manualmente.

A antena ou cabo devem estar ligados para que a hora seja acertada automaticamente.

● Ajuste o Relógio

Pode definir manualmente a hora actual.

Configure esta opção ao ter definido **Modo Relógio** para **Manual**.

Pode definir directamente o dia, o mês, o ano, a hora e o minuto, ao carregar nos botões numéricos do telecomando.

■ Temporizador → Deslig. / 30 min / 60 min / 90 min / 120 min / 150 min / 180 min

O temporizador desliga automaticamente o televisor após o tempo predefinido (30, 60, 90, 120, 150 e 180 minutos).

O televisor passa automaticamente para o modo de espera quando o temporizador atinge o 0.

Para cancelar a função **Temporizador**, seleccione **Deslig.**

Carregue no botão **TOOLS** para visualizar o menu **Ferramentas**. Também pode definir o temporizador ao seleccionar **Ferramentas** → **Temporizador**.

■ Temporizador 1 / Temporizador 2 / Temporizador 3

Pode configurar três definições diferentes para ligar/desligar através do temporizador. Em primeiro lugar, deve acertar o relógio.

● **Ligar à hora definida:** defina a hora, o minuto e activar / desactivar. (Para activar o temporizador com a definição escolhida, defina para **Activate.**)

● **Desligar à hora definida:** defina a hora, o minuto e activar / desactivar. (Para activar o temporizador com a definição escolhida, defina para **Activate.**)

● **Volume:** seleccione o nível do volume para quando o televisor é ligado.

● **Antena:** Seleccione **Antena** ou **Cabo**.

● **Canal:** seleccione o canal pretendido.

● **Repetir:** Seleccione **Uma vez**, **Diaria.**, **Seg-Sex**, **Seg-Sáb**, **Sáb-Dom**, ou **Manual**.

Quando **Manual** está seleccionado, carregue no botão ► para seleccionar o dia da semana pretendido. Carregue no botão **ENTER** sobre o dia pretendido e será apresentada a marca ✓.

Pode acertar as horas, os minutos e o canal carregando nos botões numéricos do telecomando.

Desligar automaticamente

Quando o programar o temporizador para Ligado, o televisor acabará por se desligar se não carregar em nenhum comando durante 3 horas depois de o temporizador ter ligado o televisor. Esta função apenas está disponível no modo Ligado do temporizador e permite evitar sobreaquecimentos, que podem ocorrer se o televisor permanecer ligado durante muito tempo.

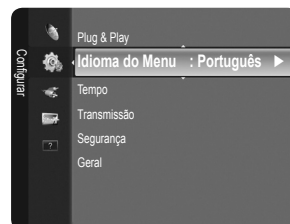

□ Transmissão

■ Legenda

Pode activar e desactivar as legendas. Utilize este menu para definir o modo de Legendas. **Normal** no menu refere-se às legendas normais e **Surdos** são as legendas para pessoas com deficiências auditivas.

- **Legenda** → **Deslig./ Lig.:** activa ou desactiva as legendas.
- **Modo** → **Normal / Surdos:** define o modo de legenda.
- **Idioma das legendas:** define o idioma da legenda.
- ☑ Se o programa que estiver a ver não suportar a função **Surdos**, a opção **Normal** é automaticamente activada, mesmo que o modo **Surdos** esteja seleccionado.
- ☑ O inglês é a predefinição para os casos em que o idioma seleccionado não esteja disponível na transmissão.
- ☑ Para seleccionar estas opções basta carregar no botão **SUBT.** do telecomando.

■ Texto digital → Desactivar / Activar (Apenas Reino Unido)

Se o programa for transmitido com texto digital, esta função é activada.

- ☑ MHEG (Multimedia and Hypermedia Information Coding Experts Group)
É uma norma internacional para sistemas de codificação de dados utilizada em multimédia e hipermédia. Funciona a um nível mais elevado do que o sistema MPEG, incluindo hipermédia de ligação de dados, como imagens fixas, serviço de caracteres, animação, gráficos e ficheiros de vídeo, bem como dados multimédia. MHEG é uma tecnologia de interacção com o utilizador em tempo de execução e está a ser aplicada a diversos campos, incluindo VOD (Video-On- Demand), ITV (Interactive TV), EC (Electronic Commerce), tele-educação, teleconferência, bibliotecas digitais e jogos em rede.

■ Idioma do teletexto

Pode definir o idioma do Teletexto seleccionando o idioma.

- ☑ O inglês é a predefinição para os casos em que o idioma seleccionado não esteja disponível na transmissão.

■ Preferência

- **Idioma principal / Idioma secundário / Idioma princ. Legendas / Idioma secund. Legendas / Idioma principal do teletexto / Idioma secund. Teletexto**

Ao utilizar esta funcionalidade, os utilizadores podem seleccionar um dos idiomas. O idioma seleccionado aqui é o predefinido para quando o utilizador selecciona um canal.

Se alterar a definição de idioma, o Idioma das legendas, o Idioma de áudio e o Idioma do teletexto do menu Idioma mudam automaticamente para o idioma seleccionado.

O Idioma de áudio, o Idioma das legendas e o Idioma do teletexto do menu Idioma apresentam uma lista de idiomas suportados pelo canal actual e a selecção é realçada. Se alterar esta definição, a nova selecção só é válida para o canal actual. A definição alterada não muda a definição do Idioma principal, do Idioma principal das legendas, nem do Idioma principal do teletexto no menu Preferência.

■ Interface comum

- **Menu CI**

Permite ao utilizador seleccionar a partir do menu fornecido pelo CAM.

Selecione o Menu CI com base no menu PC Card.

- **Informação sobre aplicações**

Contém informações sobre o CAM introduzido na ranhura CI e apresenta-as no ecrã.

- ☑ Os dados apresentados em neste menu referem-se ao CI CARD. Pode instalar o CAM em qualquer altura, independentemente de o televisor estar ligado ou desligado.

1. Adquira o módulo CI CAM no revendedor mais próximo ou por telefone.
2. Introduza o CI CARD no CAM na direcção da seta até ficar encaixado.
3. Introduza o CAM, com o CI CARD colocado, na ranhura da interface comum.
(Introduza completamente o CAM na direcção da seta, de modo a ficar paralelo à ranhura.)
4. Verifique se consegue ver uma imagem num canal de sinal codificado.

- ☑ Uma vez que CAM não é suportado nalguns países e regiões, verifique esta situação junto do seu revendedor autorizado.

❑ Segurança

Antes de a janela de configuração ser apresentada, surge o ecrã para a introdução do número PIN. Introduza o número PIN de 4 dígitos.

O número PIN predefinido de um novo televisor é **0-0-0-0**. Pode alterar o PIN seleccionando **Alterar PIN** no menu.

■ Bloq. crianças → Deslig. / Lig.

Esta função impede que utilizadores não autorizados, como crianças, vejam programas não apropriados, cortando a imagem e o som.

🔍 Pode bloquear canais da Lista de canais. (consulte a página 12)

🔍 **Bloq. crianças** só está disponível no modo TV.

■ Bloqueio para crianças

Esta função impede que utilizadores não autorizados, como crianças, assistam a programas não apropriados através de um código PIN (número de identificação pessoal) de 4 dígitos definido pelo utilizador.

🔍 O item de **Bloqueio para crianças** varia consoante o país.

🔍 Quando o **Bloqueio para crianças** está activado, o símbolo '🔒' é apresentado.

🔍 **Perm. Tudo**: carregue para desbloquear as classificações do televisor.

Bloq. Tudo: carregue para bloquear as classificações do televisor.

■ Alterar PIN

Pode alterar o seu número de identificação pessoal necessário para configurar o televisor.

🔍 Caso se esqueça do código PIN, carregue nos botões do telecomando pela seguinte sequência, repondo o PIN para **0-0-0-0**: **POWER** (Deslig.) → **MUTE** → **8** → **2** → **4** → **POWER** (Lig.).

❑ Geral

■ Modo Jogo → Deslig. / Lig.

Ao ligar uma consola de jogos como a PlayStation™ ou Xbox™, pode tirar partido de uma experiência de jogo mais realista seleccionando o menu jogo.

🔍 Para desligar a consola de jogos e ligar outro dispositivo externo, cancele o modo jogo no menu de configuração.

🔍 Se visualizar o menu TV no **Modo Jogo** o ecrã treme ligeiramente.

🔍 **Modo Jogo** não está disponível nos modos **TV** e **PC**.

🔍 Se o **Modo Jogo** estiver Ligado:

– o modo Imagem muda automaticamente para **Standard** e os utilizadores não podem alterá-lo.

– o modo Som muda automaticamente para **Personal**. e os utilizadores não podem alterá-lo. Regule o som utilizando o equalizador.

🔍 A função Reset Sound é activada. Se seleccionar a função Reset depois de definir o equalizador, repõe os valores de fábrica.

■ Poupança energ. → Deslig. / Baixo / Médio / Alto / Imagem Desligada / Auto.

Esta função ajusta o brilho do televisor para reduzir o consumo de energia. Quando estiver a ver televisão à noite, defina o modo **Poupança energ.** para **Alto**, de forma a reduzir a fadiga ocular, bem como o consumo de energia.

Se seleccionar **Imagem Desligada**, o ecrã desliga-se e apenas conseguirá ouvir o som. Carregue em qualquer botão para sair da função **Imagem Desligada**.

🔍 No menu **Tools**, a função **Imagem Desligada** não é suportada.

🔍 Carregue no botão **TOOLS** para visualizar o menu **Ferramentas**. Também pode definir o modo Poupança de energia ao seleccionar **Ferramentas** → **Poupança energ.**.

■ Melodia → Deslig. / Baixo / Médio / Alto

O som da melodia pode ser definido para quando o televisor é ligado ou desligado.

🔍 A Melodia não toca

– Quando o televisor não emite som porque carregou no botão **MUTE**.

– Quando o televisor não emite som porque carregou no botão (–) do Volume.

– Quando o televisor é desligado pela função Temporizador.

Configurar o menu de Entrada

❑ Lista de fontes

Utilize para seleccionar o televisor ou outras fontes de entrada externas como leitores de DVD/Blu-ray/receptores de satélite (Set-Top Box) ligadas ao televisor. Utilize para seleccionar a sua fonte de entrada preferida.

- 📄 Carregue no botão **SOURCE** do telecomando para ver uma fonte de sinal externo. O modo TV pode ser seleccionado carregando no botão **TV**.

■ TV / Ext. / AV / Componente / PC / HDMI1/DVI / HDMI2 / HDMI3

- 📄 Pode escolher apenas os dispositivos externos que estão ligados ao televisor. Em **Lista de fontes**, as entradas ligadas são realçadas e ordenadas no topo. As entradas que não estejam ligadas serão ordenadas na parte de baixo.
- 📄 Ext. e PC permanecem sempre activados.
- 📄 **TOOLS (Ferramentas)**: apresenta os menus **Editar nome** e **Informação**.

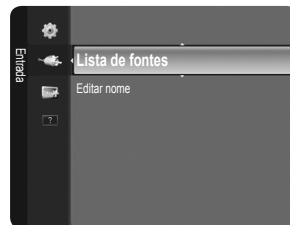

❑ Editar nome

Atribua um nome ao dispositivo ligado às tomadas de entrada para facilitar a selecção da fonte de entrada.

■ VCR / DVD / STB Cabo / Satélite STB / STB PVR / Receptor AV / Jogos / Câmara de Vídeo / PC / DVI / DVI PC / TV / IPTV / Blu-ray / HD DVD / DMA

- 📄 Quando ligar um cabo HDMI/DVI à porta **HDMI IN 1(DVI)**, deve definir o modo **HDMI1/DVI** para **DVI** ou **DVI PC** em **Editar nome** do modo de **Entrada**. Neste caso, é necessário uma ligação de som separada.

Configurar o menu Suporte

❑ Auto-diagnóstico

■ Teste de imagem

Caso tenha algum problema com a qualidade da imagem, execute o teste de imagem. Verifique o padrão de cores no ecrã para ver se o problema persiste.

- **Sim**: se o padrão de teste não aparecer ou se houver interferências no mesmo, seleccione **Sim**. Pode haver algum problema com o televisor. Contacte o centro de atendimento da Samsung para obter assistência.
- **Não**: se o padrão de teste for visualizado correctamente, seleccione **Não**. Pode haver algum problema com o equipamento externo. Verifique as ligações. Se o problema persistir, consulte o manual do utilizador do dispositivo externo.

■ Teste de som

Caso tenha algum problema com o som, execute o teste de som. Pode verificar o som ao reproduzir uma melodia através do televisor. A mensagem "O problema do teste de som persiste?" é apresentada no ecrã.

- 📄 Se não ouvir som a partir dos altifalantes do televisor, antes de executar um teste de som, certifique-se de que **Seleccionar Altifalante** está definido para **Altifalante do tv**, no menu Som.
- 📄 A melodia será ouvida durante o teste se **Seleccionar Altifalante** estiver definido para **Altifalante Exter.** ou, se não houver som, ao carregar no botão **MUTE**.
- **Sim**: se durante o teste de som apenas conseguir ouvir som de um altifalante ou de nenhum, seleccione **Sim**. Pode haver algum problema com o televisor. Contacte o centro de atendimento da Samsung para obter assistência.
- **Não**: se conseguir ouvir som a partir dos altifalantes, seleccione **Não**. Pode haver algum problema com o equipamento externo. Verifique as ligações. Se o problema persistir, consulte o manual do utilizador do dispositivo externo.

■ Informações sobre o sinal (apenas canais digitais)

Ao contrário dos canais analógicos, cuja qualidade de recepção pode variar entre "com interferências" a "clara", os canais digitais (HDTV) ou têm qualidade de recepção perfeita, ou então não têm qualquer recepção. Por isso, ao contrário dos canais analógicos, não pode fazer a sintonização fina aos canais digitais. Pode, contudo, ajustar a antena para melhorar a recepção dos canais digitais disponíveis.

- 📄 Se o medidor da intensidade do sinal indicar que o sinal é fraco, ajuste fisicamente a antena para aumentar a intensidade do sinal. Continue a ajustar a antena até encontrar a melhor posição com o sinal mais forte.

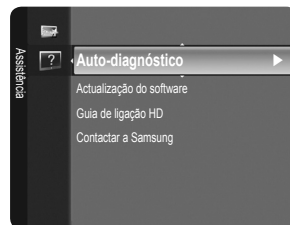

Actualização do software

Para manter o produto actualizado com novas funções da Televisão digital, são transmitidas periodicamente actualizações de software como parte do sinal de televisão normal. O televisor detecta automaticamente estes sinais e apresenta a faixa de actualização do software. Tem a opção de instalar, ou não, a actualização.

■ Por USB

Introduza no televisor a unidade USB que contém a actualização do firmware. Tenha cuidado para não desligar a corrente ou retirar a unidade USB enquanto as actualizações estiverem a ser executadas. O televisor desliga-se e volta a ligar automaticamente após terminar a actualização do firmware. Verifique a versão de firmware depois de concluída a actualização. Quando o software é actualizado, as definições de áudio e de vídeo que fez voltam às predefinições (de fábrica). Recomenda-se que anote as suas definições para que possa facilmente repô-las depois da actualização.

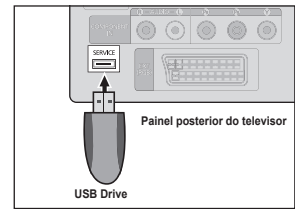

■ Por um canal

Actualiza o software através do sinal de transmissão.

Se a função for seleccionada durante o período de transmissão de software, esta função procura software disponível e transfere-o.

O tempo necessário para a transferência do software é determinado pelo estado do sinal.

■ Actual. no Modo de Espera

Para continuar a actualizar o software com o interruptor de corrente principal ligado, seleccione Ligado, carregando nos botões ▲ ou ▼. 45 minutos depois de entrar no modo de espera, uma actualização manual é iniciada automaticamente. Dado que o aparelho está ligado internamente, o LCD pode ficar aceso durante algum tempo. Este fenómeno pode persistir durante mais de 1 hora até a actualização do software ficar concluída.

■ Software Alternativo

Para visualizar as informações da versão de software.

Guia de ligação HD

Este menu apresenta o método de ligação que proporciona a melhor qualidade para um televisor HD. Consulte esta informação quando ligar dispositivos externos ao televisor.

Contactar a Samsung

Leia esta informação quando o televisor não funcionar correctamente ou caso queira actualizar o software.

Esta informação ser-lhe-á útil no que diz respeito ao centro de atendimento e aos métodos de transferência de ficheiros de software e produtos.

RECOMENDAÇÕES PARA A UTILIZAÇÃO

Funcionalidade de teletexto

A maioria das estações de televisão fornece serviços de informação por escrito através da função de Teletexto. A página de índice do serviço de teletexto fornece informações sobre como utilizar o serviço. Além disso, pode seleccionar várias opções de acordo com os seus requisitos, utilizando os botões do telecomando.

☑ Para que as informações de teletexto sejam apresentadas correctamente, é preciso que a recepção dos canais se processe em boas condições. Caso contrário, podem faltar informações ou podem não aparecer algumas páginas.

☑ Pode mudar as páginas do teletexto com os botões numéricos do telecomando.

1 (modo)

Carregue neste botão para seleccionar o modo de Teletexto (LIST/FLOF). Se carregar no modo LIST, muda para o modo de Lista de memorização. No modo de Lista de memorização, pode guardar a página de teletexto na lista utilizando o botão  (guardar).

2 (mostrar)

Utilizado para visualizar o texto oculto (respostas a jogos de perguntas e respostas, por exemplo). Para ver o ecrã normal, carregue novamente no botão.

3 (tamanho)

Carregue neste botão para visualizar as letras com o dobro do tamanho na metade superior do ecrã. Para que seja apresentada a metade inferior do ecrã, carregue novamente. Para visualizar o ecrã normal, carregue novamente no botão.

4 (guardar)

Utilizado para guardar as páginas de teletexto.

5 Botões coloridos (vermelho/verde/amarelo/azul)

Se a estação emissora utilizar o sistema FASTEXT, os diferentes tópicos apresentados na página de teletexto aparecem codificados com cores e podem ser seleccionados ao carregar nos botões coloridas. Carregue num dos botões que corresponda à cor pretendida. A página inclui outras informações a cores que podem ser seleccionadas da mesma forma. Para visualizar a página anterior ou a página seguinte, carregue no botão colorido correspondente.

6 (activar teletexto/sobrepôr)

Carregue para activar o modo de Teletexto depois de seleccionar o canal com o serviço de teletexto. Carregue duas vezes para sobrepôr o ecrã de transmissão actual ao teletexto.

7 (sair)

Para sair da apresentação de teletexto.

8 (página secundária)

Utilizado para visualizar a página secundária disponível.

9 (página para cima)

Utilizado para ver a página seguinte do teletexto.

10 (página abaixo)

Utilizado para ver a página anterior do teletexto.

11 (modo de espera)

Utilizado para manter o ecrã numa determinada página, se esta estiver ligada a várias páginas secundárias que aparecem automaticamente em sequência. Para continuar, carregue novamente neste botão.

12 (índice)

Utilizado para ver a página de índice (conteúdos) a qualquer momento, enquanto está a visualizar o teletexto.

13 (cancelar)

Utilizado para ver a emissão enquanto procura uma página.

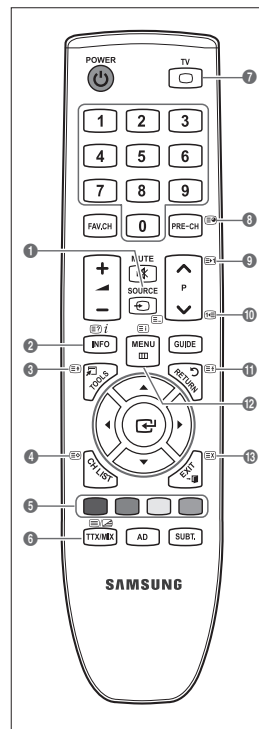

As páginas do teletexto estão divididas em seis categorias:

Parte	Conteúdo
A	Número da página seleccionada.
B	Nome da estação emissora.
C	Número da página actual ou indicações da procura.
D	Data e hora.
E	Texto.
F	Informações sobre o estado. Informações FASTEXT.

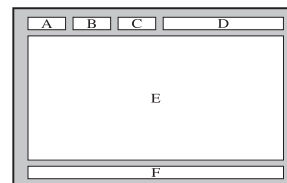

- ☑ As informações de teletexto estão muitas vezes divididas em várias páginas apresentadas em sequência e às quais pode aceder:
 - introduzindo o número da página
 - seleccionando um título numa lista
 - seleccionando um título a cores (sistema FASTEXT)
- ☑ O nível de teletexto suportado pelo televisor é a versão 2.5 que permite também a visualização de gráficos ou textos adicionais.
- ☑ Dependendo da transmissão, painéis laterais em branco podem ocorrer ao visualizar o teletexto.
- ☑ Nestes casos, gráficos ou textos adicionais não são transmitidos.
- ☑ Os televisores mais antigos que não suportam a versão 2.5 não permitem a visualização de gráficos ou textos adicionais, independentemente da transmissão de teletexto.
- ☑ Carregue no botão **TV** para sair do teletexto.
- ☑ Teletexto 16:9, imagem 16:9

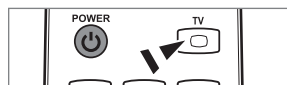

Instalar a base

- ☑ **Predefinição:** coloque a base guia e o tubo de cobertura no suporte e fixe-o utilizando os parafusos. Aplicável apenas a modelos de 32 polegadas.

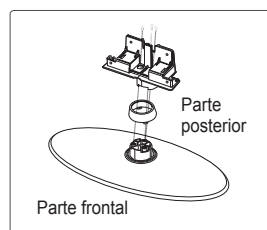

1. Coloque o televisor LCD na base.
 - ☑ São necessárias duas ou mais pessoas para pegar no televisor.
 - ☑ Certifique-se de que distingue a parte da frente da parte de trás da base quando está a montá-la.
 - ☑ Para se assegurar que o televisor está colocado na base a um nível apropriado, não aplique demasiada pressão na parte superior esquerda ou direita do televisor.
2. Atarraxe dois parafusos na posição ❶ e os outros dois na posição ❷.
 - ☑ Coloque o produto de pé e aperte os parafusos. Se apertar os parafusos com o televisor LCD deitado, este pode ficar inclinado.

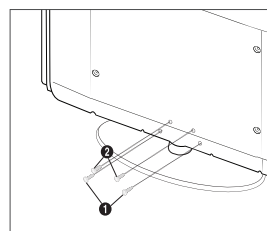

Instalar o kit de montagem na parede

Os acessórios de montagem na parede (vendidos em separado) permitem montar o televisor na parede.

Para saber mais sobre como instalar o kit de montagem na parede, consulte as instruções que acompanham os respectivos acessórios. Contacte um técnico para obter assistência na instalação do suporte de montagem na parede.

Se a instalação for feita pelo cliente, a Samsung Electronics não se responsabiliza por quaisquer danos no produto nem por ferimentos sofridos pelo cliente ou por outras pessoas.



☑ Não instale o kit de montagem na parede com o televisor ligado. Pode resultar em ferimentos devido a choques eléctricos.

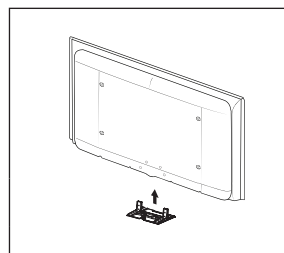

Utilizar o Bloqueio anti-roubo Kensington

O dispositivo de Bloqueio Kensington serve para "fixar" fisicamente o sistema quando o utilizar num local público. O aspecto e o método de bloqueio podem ser diferentes da ilustração dependendo do fabricante. Consulte o manual fornecido com o Bloqueio Kensington para uma utilização correcta. O dispositivo de bloqueio tem que ser adquirido separadamente. A localização do dispositivo de Bloqueio Kensington pode ser diferente consoante o modelo.

1. Introduza o dispositivo de bloqueio na ranhura Kensington do televisor LCD (1) e rode-o na direcção de bloqueio (2).
2. Ligue o cabo do Bloqueio Kensington (3).
3. Fixe o Bloqueio Kensington a uma secretária ou a um objecto estático pesado.

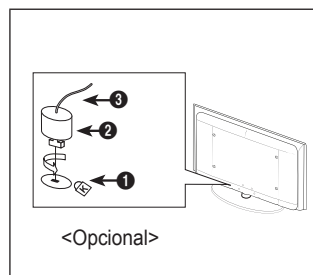

Manter um espaço de instalação seguro

Mantenha as distâncias recomendadas, entre o produto e outros objectos (por exemplo, uma parede) para garantir a ventilação adequada.

Caso contrário, pode provocar um incêndio ou danificar o produto devido ao aumento de temperatura no interior do mesmo. Instale o produto de modo a que as distâncias recomendadas, assinaladas na figura seguinte, sejam respeitadas.

- Se utilizar uma base ou suporte para montagem na parede, utilize apenas as peças fornecidas pela Samsung Electronics.
 - O facto de utilizar peças fornecidas por outro fabricante, pode resultar em danos materiais ou ferimentos graves em caso de queda do produto.
 - O facto de utilizar peças fornecidas por outro fabricante, pode resultar em danos materiais ou provocar um incêndio devido ao aumento de temperatura no interior do produto por ventilação inadequada.
- O aspecto exterior pode ser diferente, dependendo do produto.

Se instalar o produto com uma base

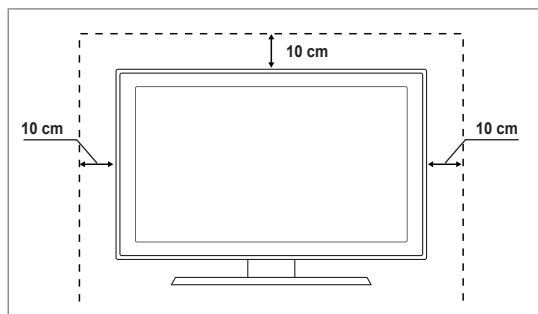

Se instalar o produto com um suporte para montagem na parede

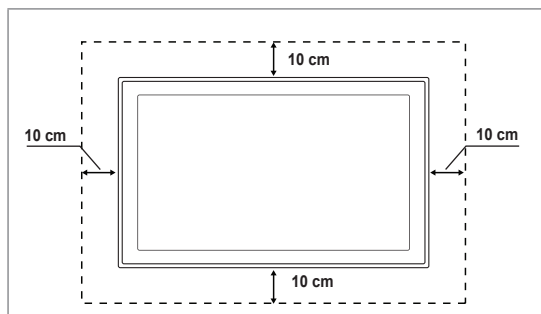

Fixar o televisor à parede



Atenção: puxar, empurrar, ou subir para cima do televisor pode provocar a queda do mesmo. Em especial, certifique-se de que as crianças não se penduram ou desestabilizam o televisor, o que poderia provocar a queda do mesmo e resultar em acidentes graves ou morte. Siga todas as precauções de segurança fornecidas no Folheto de segurança incluído. Para estabilidade adicional, instale o dispositivo anti-queda por razões de segurança, como descrito em seguida.

■ Para evitar a queda do televisor:

1. Introduza os parafusos nos grampos e aparafuse-os com firmeza à parede. Verifique se os parafusos foram aparafusados com firmeza à parede.
 - ☑ Pode necessitar de material adicional, tal como um suporte, consoante o tipo de parede.
 - ☑ Uma vez que os grampos, parafusos e fios não são fornecidos, adquira-os em separado.
2. Retire os parafusos da parte posterior central do televisor, introduza os parafusos nos grampos e aparafuse os parafusos ao televisor novamente.
 - ☑ Os parafusos podem não ser fornecidos com o produto. Se for esse o caso, adquira os parafusos com as seguintes especificações.
 - Para um LCD entre 17 e 29 polegadas: M4 X L15
 - Para um LCD entre 32 e 40 polegadas: M6 X L15
3. Ligue os grampos fixados ao televisor e os grampos fixados à parede com um fio forte, depois aperte-o muito bem.
 - ☑ Instale o televisor perto da parede de forma a não cair para trás.
 - ☑ É mais seguro ligar o fio de modo a que os grampos fixados à parede estejam ao mesmo nível ou abaixo dos grampos fixados ao televisor.
 - ☑ Desaperte o fio antes de transportar o televisor.
4. Verifique se todas as ligações estão devidamente presas. Verifique regularmente as ligações para evitar qualquer sinal de gasto ou falha. Se tiver alguma dúvida sobre a segurança das suas ligações, contacte um instalador profissional.

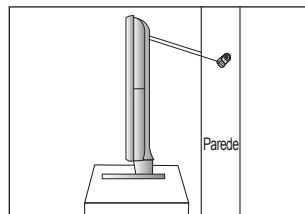
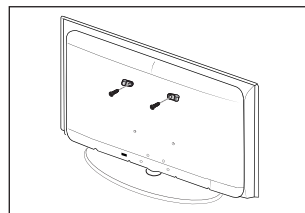
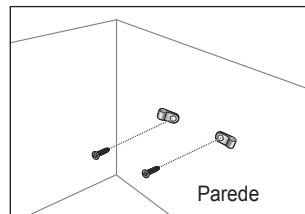



Resolução de problemas

Se tiver alguma dúvida sobre o televisor, consulte primeiro esta lista. Se nenhuma destas sugestões para resolução de problemas se aplicar, consulte o site 'www.samsung.com' e, em seguida, clique em Assistência ou contacte o Centro de atendimento na lista da última página.

Problema	Solução
Qualidade de imagem	<p>Primeiro, execute o Teste de imagem para confirmar se o televisor está a apresentar correctamente a imagem de teste.</p> <ul style="list-style-type: none"> Vá para o MENU - Assistência - Auto-diagnóstico - Teste de imagem <p>Se a imagem de teste for apresentada correctamente, a imagem de má qualidade pode ser provocada pela fonte ou sinal.</p>
A imagem do televisor não parece ser de tão boa qualidade como na loja.	<ul style="list-style-type: none"> Se tiver uma caixa de televisão por cabo/set top box analógica actualize-a. Utilize cabos HDMI ou de Componente para obter uma qualidade de imagem HD. Subscritor de cabo/satélite: Tente estações HD (Alta Definição) a partir de canais codificados. Ligação de antena: Tente estações HD após executar o Programa automático. <ul style="list-style-type: none"> <input checked="" type="checkbox"/> Vários canais HD são actualizados a partir de conteúdos SD (Definição standard). Ajuste a resolução de saída de vídeo da caixa de televisão por cabo/set top box para 1080i ou 720p. Certifique-se de que está a ver televisão à distância mínima recomendada, com base no tamanho e na definição do sinal que está a visualizar.
A imagem está distorcida: macro-bloco, bloco pequeno, pontos, pixelização	<ul style="list-style-type: none"> A compressão de conteúdos de vídeo pode causar uma distorção na imagem, especialmente nas imagens de movimentos rápidos como no desporto e filmes de acção. Um nível de sinal baixo ou uma má qualidade pode causar distorção de imagem. Não é um problema do televisor.
Cor errada ou inexistente com a ligação de Componente.	<ul style="list-style-type: none"> Certifique-se de que os cabos de Componente estão ligados às tomadas correctas. As ligações incorrectas ou soltas podem provocar problemas na cor ou o ecrã pode ficar em branco.
Cor ou brilho fracos.	<ul style="list-style-type: none"> Ajuste as opções de Imagem no menu do televisor. (Modo Imagem, Cor, Brilho, Nitidez) Ajuste a opção de Poupança energ. no menu Configurar. Tente a reposição de imagem para visualizar as predefinições da imagem. (Vá para MENU - Imagem - Reposição de imagem)
Linha pontilhada na extremidade do ecrã.	<ul style="list-style-type: none"> Se o tamanho da imagem estiver definido para Ajustar ao ecrã, altere o mesmo para 16:9. Altere a resolução da caixa de televisão por cabo/set top box.
A imagem é a preto e branco apenas com entrada AV (Composto).	<ul style="list-style-type: none"> Ligue o cabo de vídeo (amarelo) à tomada verde da entrada de componente 1 do televisor.
A imagem fica bloqueada ou distorcida quando muda de canais ou a imagem está atrasada.	<ul style="list-style-type: none"> Se estiver ligado a uma caixa de televisão por cabo, tente reiniciar a caixa de televisão por cabo. (ligue novamente o cabo de CA e espere até que a caixa de televisão cabo reinicie. Pode demorar até 20 minutos.) Defina a resolução de saída da caixa de televisão por cabo para 1080i ou 720p.
Qualidade do som	<p>Primeiro, execute o Teste de som para confirmar se o áudio do televisor está a funcionar correctamente.</p> <ul style="list-style-type: none"> Vá para o MENU - Assistência - Auto-diagnóstico - Teste de som <p>Se o áudio estiver a funcionar correctamente, o problema de som pode ser provocado pela fonte ou sinal.</p>
Não se ouve som ou o som é demasiado baixo mesmo com o volume no máximo.	<ul style="list-style-type: none"> Verifique o volume do dispositivo externo ligado ao televisor e, em seguida, ajuste o volume do mesmo.
A imagem é boa, mas não tem som.	<ul style="list-style-type: none"> Defina a opção Selecionar Altifalante para Altifalante do tv. no menu do som. Certifique-se de que os cabos de áudio do dispositivo externo estão ligados às tomadas de entrada de áudio correctas no televisor. Verifique a opção de saída de áudio do dispositivo ligado. (ex: Pode ser necessário alterar a opção de áudio da caixa de televisão por cabo para HDMI quando tiver o cabo HDMI ligado ao televisor.) Se estiver a utilizar um cabo DVI para HDMI, é necessário um cabo de áudio suplementar. Desactive a função SRS se definir o volume acima do valor 30. Remova a ficha da tomada dos auscultadores. (se disponível no televisor)
Ruído nos auscultadores.	<ul style="list-style-type: none"> Verifique as ligações dos cabos. Certifique-se de que um cabo de vídeo não está ligado à entrada de áudio. Para ligações antena/cabo, verifique a intensidade do sinal. Um nível de sinal baixo pode causar distorção de imagem.

Problema	Solução
Sem imagem, sem vídeo	
O televisor não liga.	<ul style="list-style-type: none"> • Certifique-se de que o cabo de alimentação CA está ligado correctamente à tomada de parede e ao televisor. • Verifique se a tomada de parede está a funcionar devidamente. • Tente carregar no botão POWER no televisor para ter a certeza de que o telecomando está a funcionar correctamente. Se o televisor ligar, o problema pode ser causado pelo telecomando. Para resolver o problema do telecomando, consulte 'O telecomando não funciona' abaixo.
O televisor desliga-se automaticamente.	<ul style="list-style-type: none"> • Verifique se o Temporizador está definido para Lig. no menu Configurar. • Se ligar o televisor ao PC, verifique as definições de alimentação do PC. • Certifique-se de que o cabo de alimentação CA está ligado correctamente à tomada de parede e ao televisor. • Se não houver qualquer sinal durante 10 a 15 minutos com a ligação por antena/cabo, o televisor desliga-se.
Sem imagem/vídeo.	<ul style="list-style-type: none"> • Verifique as ligações dos cabos (remova e ligue novamente todos os cabos do televisor e dispositivos externos) • Defina a saída de vídeo do dispositivo externo (cabo/set top box, DVD, Blu-ray, etc.) para corresponder às ligações de entrada do televisor. Por exemplo, saída do dispositivo externo: HDMI, entrada do televisor: HDMI. • Certifique-se de que o dispositivo está ligado. • Certifique-se de que selecciona a fonte correcta do televisor, carregando no botão SOURCE do telecomando.
Ligação RF (cabo/antena)	
Impossível receber todos os canais.	<ul style="list-style-type: none"> • Certifique-se de que o cabo de antena está correctamente ligado. • Tente Plug & Play para adicionar canais disponíveis à lista de canais. Vá para MENU - Configurar - Plug & Play e aguarde até que todos os canais disponíveis sejam memorizados. • Verifique se a antena está na posição correcta.
A imagem está distorcida: macro-bloco, bloco pequeno, pontos, pixelização	<ul style="list-style-type: none"> • A compressão de conteúdos de vídeo pode causar uma distorção na imagem, especialmente nas imagens de movimentos rápidos como no desporto e filmes de acção. • Um nível de sinal baixo pode causar distorção de imagem. Não é um problema do televisor.
Ligação ao PC	
Mensagem 'Função Não Disponível'.	<ul style="list-style-type: none"> • Defina a resolução de saída do computador e frequência para que corresponda às resoluções suportadas pelo televisor.
O computador é sempre apresentado na lista de fontes mesmo que não esteja ligado.	<ul style="list-style-type: none"> • Isto é normal; o computador é sempre apresentado na lista de fontes mesmo que um computador não esteja ligado.
O vídeo está a funcionar correctamente, mas não há áudio com ligação HDMI.	<ul style="list-style-type: none"> • Verifique as definições da saída de áudio no seu computador.

Problema	Solução
Outros	
A imagem não é apresentada em ecrã inteiro.	<ul style="list-style-type: none"> • Serão apresentadas barras pretas em ambos os lados nos canais HD sempre que forem apresentados conteúdos SD (4:3) actualizados. • Serão apresentadas barras pretas na parte superior e inferior dos filmes que tenham um formato diferente do seu televisor. • Ajuste a opção de tamanho da imagem no seu dispositivo externo ou televisor para ecrã inteiro.
O telecomando não funciona.	<ul style="list-style-type: none"> • Substitua as pilhas do telecomando com o tipo de polaridade correcto (+ -). • Limpe a janela de transmissão localizada na parte de cima do telecomando. • Tente apontar o telecomando directamente para o televisor a 5-6 pés (1,5 m a 1,8 m) de distância.
Não é possível controlar o volume e a energia do televisor com o telecomando da caixa de televisão por cabo/set top box.	<ul style="list-style-type: none"> • Programe o telecomando da caixa de televisão por cabo/set top box para funcionar com o televisor. Consulte o manual do utilizador cabo/satélite para identificar o código do televisor SAMSUNG.
Mensagem 'Função Não Disponível'.	<ul style="list-style-type: none"> • Verifique a resolução suportada pelo televisor e ajuste a resolução de saída do dispositivo externo em conformidade. Consulte as definições de resolução neste manual.
Cheiro a plástico proveniente do televisor.	<ul style="list-style-type: none"> • Este cheiro é normal e dissipa-se com o passar do tempo.
TV Informações sobre o sinal não se encontra disponível no menu Auto-diagnóstico.	<ul style="list-style-type: none"> • Esta função encontra-se apenas disponível para canais digitais com uma ligação de antena (RF/coaxial).
O televisor está inclinado para a esquerda ou para a direita.	<ul style="list-style-type: none"> • Remova a base do suporte do televisor e monte novamente.
Não é possível montar a base do suporte.	<ul style="list-style-type: none"> • Certifique-se de que o televisor se encontra sobre uma superfície plana. Se não conseguir retirar os parafusos do televisor, utilize uma chave de parafusos magnetizada.
O menu do canal está a cinzento. (indisponível)	<ul style="list-style-type: none"> • O menu Canal só está disponível quando a fonte de TV está seleccionada.
Perde as suas definições após 30 minutos ou sempre que o televisor for desligado.	<ul style="list-style-type: none"> • Se o televisor estiver no modo Demo Loja, as definições de áudio e imagem são repostas a cada 30 minutos. Altere o modo Demo Loja para o modo Uso Doméstico no procedimento Plug & Play. Prima o botão SOURCE para seleccionar o modo TV, vá até MENU → Configurar → Plug & Play → ENTER .
Perda intermitente de áudio ou vídeo.	<ul style="list-style-type: none"> • Verifique as ligações dos cabos e ligue novamente. • Pode ser devido à utilização de cabos excessivamente rígidos ou finos. Certifique-se de que os cabos são suficientemente flexíveis para uma utilização a longo prazo. Para montagem na parede, recomenda-se a utilização de cabos com conectores de 90 graus.
Pode ver pequenas partículas se olhar de perto para a extremidade da moldura em volta do ecrã do televisor.	<ul style="list-style-type: none"> • Tal faz parte do design do produto e não constitui um defeito.
'Sinal codificado' ou 'Sem sinal/Sinal fraco' com CAM CARD (CI).	<ul style="list-style-type: none"> • Verifique se o CAM tem o CI CARD colocado na ranhura da interface comum. • Retire o CAM do televisor e introduza-o na ranhura novamente.
Quando desligado e após 45 minutos, o televisor liga-se.	<ul style="list-style-type: none"> • É normal, o televisor utiliza a função OTA (Over The Air) para actualizar o firmware transferido enquanto vê televisão.
Problema imagem/som recorrente.	<ul style="list-style-type: none"> • Verifique e altere o sinal/fonte.

 O LCD TFT utiliza um painel composto por pixels secundários que requerem tecnologia sofisticada para serem reproduzidos. No entanto, podem existir alguns pixels claros ou escuros no ecrã. Estes pixels não afectam o desempenho do produto.

Características técnicas

Nome do modelo	LE26B450	LE32B450
Tamanho do Ecrã (Diagonal)	26 "	32 "
Resolução do PC (Ideal)	1360 x 768 @ 60Hz	1360 x 768 @ 60Hz
Som (Saída)	5W X 2	10W X 2
Dimensões (LxAxP)		
Caixa	670 x 75 x 455 mm	800 x 85 x 531 mm
Com base	670 x 216 x 495 mm	800 x 252 x 577 mm
Peso		
Com base	8 kg	12 kg
Considerações ambientais		
Temperatura de funcionamento	10°C a 40°C (50°F a 104°F)	10°C a 40°C (50°F a 104°F)
Humidade de funcionamento	10% a 80%, sem condensação	10% a 80%, sem condensação
Temperatura de armazenamento	-20°C a 45°C (-4°F a 113°F)	-20°C a 45°C (-4°F a 113°F)
Humidade de armazenamento	5% a 95%, sem condensação	5% a 95%, sem condensação
Base rotativa		
Esquerda / Direita	0°	-10° ~ 10°

- ☞ O design e as características técnicas estão sujeitos a alterações sem aviso prévio.
- ☞ Trata-se de um aparelho digital de Classe B.
- ☞ Para informações sobre a fonte de alimentação e o consumo de energia, veja a etiqueta colada ao produto.

Slike in ilustracije v tem uporabniškem priročniku so samo za referenco: Dejanski izdelek je lahko videti drugačen. Obliko in tehnične lastnosti lahko spremenimo brez predhodnega obvestila.

□ Licenca



TruSurround HD, SRS in simbol so blagovne znamke podjetja SRS Labs, Inc. Tehnologija **TruSurround HD** je vgrajena pod licenco podjetja SRS Labs, Inc.



Izdelano pod licenco podjetja Dolby Laboratories. Dolby in simbol DD sta blagovni znamki podjetja Dolby Laboratories.

□ Obvestilo o digitalni televiziji

1. Funkcije, ki so povezane z digitalnim televizijskim signalom (DVB), so na voljo samo v državah/na območjih, kjer se oddajajo digitalni prizemni signali (MPEG2 in MPEG4 AVC), ali kjer je mogoč dostop do združljive storitve kableske televizije DVB-C (MPEG2 in MPEG4 AAC). Pri lokalnem trgovcu preverite, ali imate dostop do signala DVB-T ali DVB-C.
2. DVB-T je standard DVB evropskega konzorcija za oddajanje digitalne prizemne televizije, DVB-C pa je standard za oddajanje digitalne televizije prek kabla. V tej specifikaciji pa niso vključene nekatere funkcije, kot so EPG (elektronski programski vodnik), VOD (video na zahtevo) itd. Torej jih zaenkrat še ni mogoče uporabljati.
3. Čeprav je televizor v skladu z najnovejšima standardoma DVB-T in DVB-C [avgust 2008], ni mogoče jamčiti združljivosti s prihodnjimi sistemi digitalne prizemne televizije in digitalne kableske televizije.
4. Nekateri ponudniki kableske televizije morda takšno storitev dodatno zaračunavajo in se boste zato morda morali strinjati z določbami in pogoji njihovega poslovanja. To je odvisno od države/območja, kjer uporabljate televizor.
5. V nekaterih državah ali regijah nekatere funkcije digitalne televizije morda niso na voljo in digitalna kableska televizija morda ne bo delovala pravilno pri nekaterih ponudnikih kabelskih storitev.
6. Za dodatne informacije se obrnite na lokalni center SAMSUNG za pomoč strankam.

□ Varnostni ukrepi pri prikazu mirujoče slike

Mirujoča slika lahko trajno poškoduje televizijski zaslon

- Mirujoče in delno mirujoče slike ne prikazujte na zaslonu LCD dlje kot 2 uri, saj lahko povzroči zadrževanje slike na zaslonu. Tako zadrževanje slike se imenuje tudi "ožig zaslona". Da bi se izognili takemu zadrževanju slike, pri prikazovanju mirujoče slike zmanjšajte stopnjo svetlosti in kontrasta zaslona.
-  Dolgotrajno gledanje slike z razmerjem stranic 4:3 na televizorju LCD lahko na levi in desni strani ter na sredini zaslona povzroči sledi okvirja zaradi različnega svetlobnega oddajanja na zaslonu. Predvajanje DVD-ja ali uporaba igralne konzole ima lahko podobne učinke. Garancija ne vključuje poškodb, ki so nastale na tak način.
- Če je na zaslonu dlje časa prikazana mirujoča računalniška slika ali slika iz video igrice, to lahko povzroči delni prikaz zakasnele slike. Ta učinek preprečite tako, da pri prikazovanju mirujočih slik zmanjšate svetlost in kontrast.

VSEBINA

SPLOŠNE INFORMACIJE

■ Ogled nadzorne plošče.....	2
■ Dodatna oprema.....	2
■ Ogled plošče s priključki.....	3
■ Daljinski upravljalnik.....	5
■ Vstavljanje baterij v daljinski upravljalnik.....	5

UPRAVLJANJE

■ Ogled menijev.....	6
■ Preklop televizorja v stanje pripravljenosti.....	7
■ Funkcija Plug & Play.....	7
■ Ogled prikaza.....	8

UPRAVLJANJE KANALOV

■ Konfiguriranje menija Channel.....	8
■ Upravljanje kanalov.....	11

UPRAVLJANJE SLIKE

■ Konfiguriranje menija Picture.....	13
■ Uporaba televizorja kot računalniškega zaslona.....	15
■ Nastavitev televizorja z računalnikom.....	16

UPRAVLJANJE ZVOKA

■ Konfiguriranje menija Sound.....	17
■ Izbira zvočnega načina.....	18

NASTAVITEV

■ Konfiguriranje menija Setup.....	19
------------------------------------	----

VHOD / PODPORA

■ Konfiguriranje menija Input.....	22
■ Konfiguriranje menija Support.....	22

PRIPOROČILA ZA UPORABO

■ Funkcija teleteksta.....	24
■ Namestitev stojala.....	25
■ Namestitev kompleta za pritrditev na steno.....	25
■ Uporaba ključavnice Kensington proti kraji.....	26
■ Zaščita prostora za namestitev.....	26
■ Pritrditev televizorja na steno.....	27
■ Odpravljanje težav.....	28
■ Specifikacije.....	31

☐ Simbol



Opomba



Gumb na dotik



Gumb TOOLS



Pritisnite

SPLOŠNE INFORMACIJE

Ogled nadzorne plošče

- Barva in oblika izdelka sta odvisni od modela.
- Gumb lahko uporabite tako, da pritisnete gume na stranski plošči.

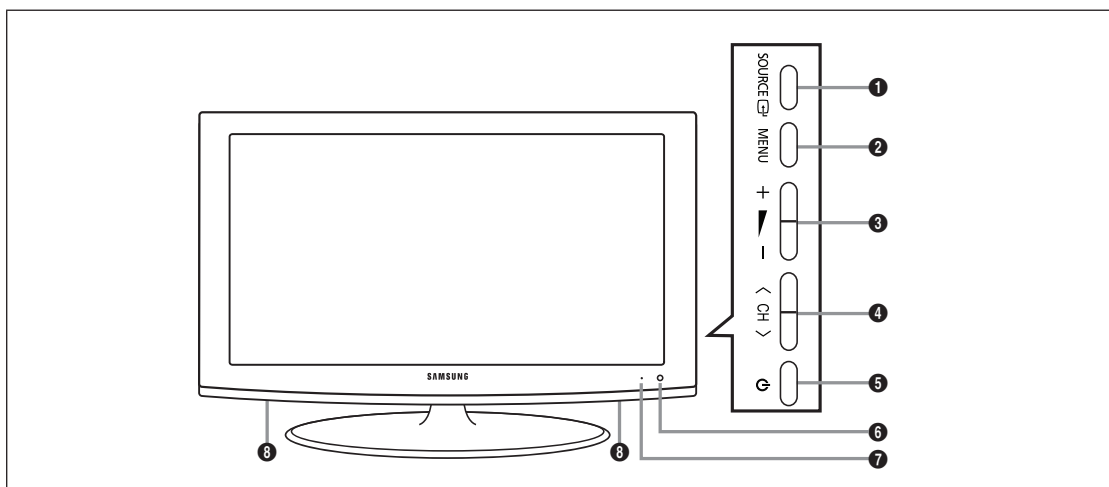

- SOURCE** : Za preklapljanje med vsemi razpoložljivimi vhodnimi viri. Ta gumb v meniju na zaslonu uporabljajte kot gumb **ENTER** na daljinskem upravljalniku.
- MENU**: Pritisnite za ogled menija na zaslonu s funkcijami televizorja.
- ▲ +**: Pritisnite za znižanje ali zvišanje glasnosti. Na meniju na zaslonu uporabljajte gumba **— ▲ +**, kot uporabljate gumba **◀ ▶** na daljinskem upravljalniku.
- < CH >**: Pritisnite za menjavo kanalov. Na meniju na zaslonu uporabljajte gumba **< CH >**, kot uporabljate gumba **▼ ▲** na daljinskem upravljalniku.
- ⏻ (Napajanje)**: Pritisnite za vklop in izklop televizorja.
- SENZOR DALJINSKEGA UPRAVLJALNIKA**: Daljinski upravljalnik usmerite proti tej točki na televizorju.
- INDIKATOR NAPAJANJA**: Utripa in se izklopi, ko je napajanje vklopljeno, in začne svetiti v stanju pripravljenosti.
- ZVOČNIKA**

Dodatna oprema

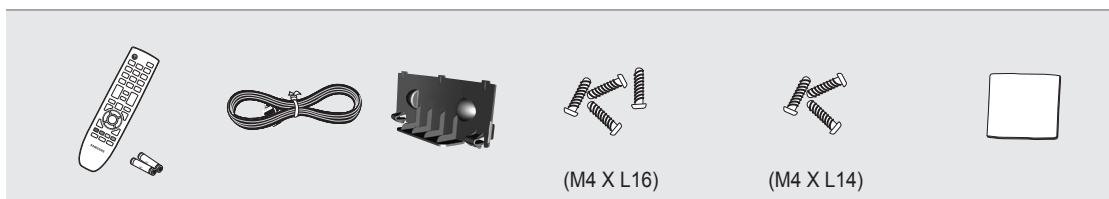

Daljinski upravljalnik in bateriji (AAA x 2)

Napajalni kabel

Pokrov za podstavek

Vijak za stojalo X 4

Vijak za stojalo X 3 (samo 32-palčni model)

Čistilna krpa

- Uporabnikova navodila
- Garancijska kartica
- Varnostni priročnik

- Preverite, ali so televizorju LCD priloženi naslednji predmeti. Če kateri predmet manjka, se obrnite na prodajalca.
- Garancijska kartica, varnostni priročnik (ni na voljo na vseh lokacijah)
- Barva in oblika predmetov sta odvisni od modela.

Ogled plošče s priključki

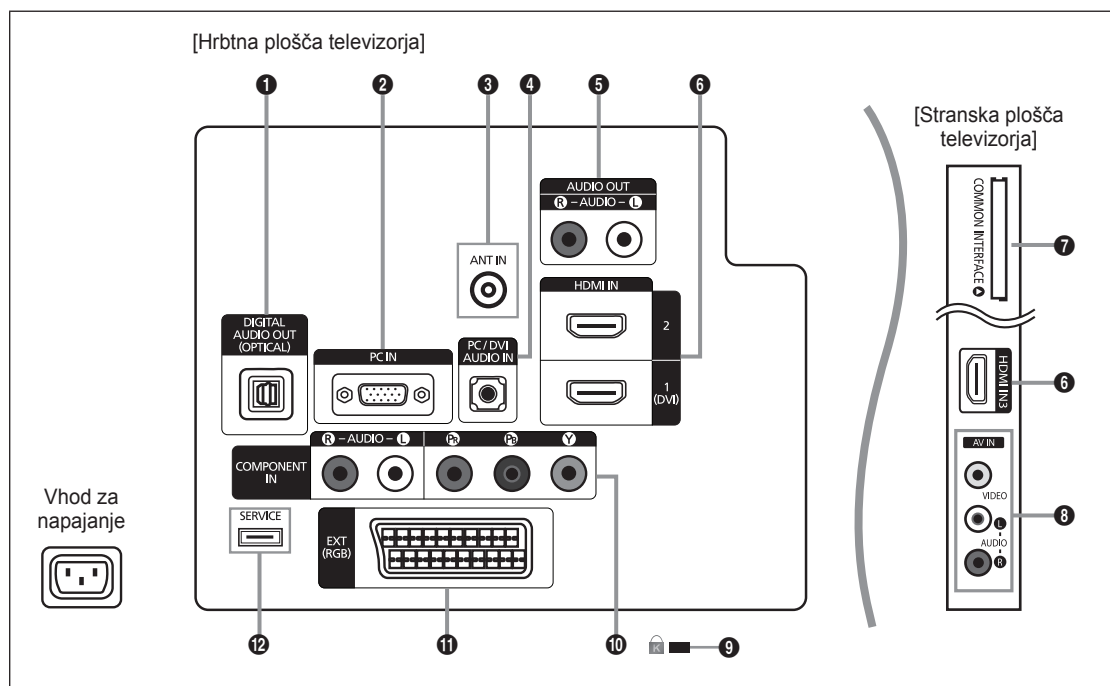

- ☑ Barva in oblika izdelka sta odvisni od modela.
- ☑ Vsakič ko na televizor priključite zunanjo napravo, mora biti napajanje enote izklopljeno.
- ☑ Ko priključujete zunanjo napravo, mora biti barva priključka enaka barvi kabla.

1 DIGITAL AUDIO OUT (OPTICAL)

- Za povezavo z digitalno avdio komponento, kot je sprejemnik domačega kina.
- ☑ Če so povezane vtičnice HDMI IN, potem vtičnica **DIGITAL AUDIO OUT (OPTICAL)** na televizorju omogoča samo izhod 2-kanalnega zvoka. Za 5.1-kanalni zvok povežite optično vtičnico na predvajalniku DVD/Blu-ray ali kablenskem/satelitskem sprejemniku neposredno z ojačevalnikom ali domačim kinom in ne s televizorjem.

2 PC IN

- Za povezavo z vtičnico za video izhod na računalniku.

3 ANT IN

- Za povezavo z antenskimi ali kablenskimi televizijskimi sistemom.

4 PC / DVI AUDIO IN

- Za povezavo z vtičnico za avdio izhod na računalniku.
- Avdio izhodi DVI za zunanje naprave.

5 AUDIO OUT [R-AUDIO-L]

- Priključite avdio kabla RCA na **AUDIO OUT [R-AUDIO-L]** na hrbtini strani televizorja in druga konca na ustrezne spojnice avdio vhoda na ojačevalniku ali domačem kinu DVD.

6 HDMI IN 1(DVI), 2, 3

- Za povezavo z vtičnico HDMI naprave z izhodom HDMI.
- ☑ Za povezavo HDMI s HDMI ne potrebujete avdio povezave.
- ☑ Vtičnico **HDMI IN 1(DVI)** uporabite za povezavo DVI z zunanjo napravo. Za video povezavo uporabite kabel za povezavo vrat DVI in HDMI ali adapter DVI-HDMI (povezava vrat DVI in HDMI), za avdio povezavo pa uporabite vtičnico **PC / DVI AUDIO IN**.
- ☑ Vrata lahko uporabite tudi za povezavo z računalnikom.
- ☑ Kaj je HDMI?

'Večpredstavnostni vmesnik z visoko razločljivostjo HDMI' omogoča prenos digitalnih video podatkov z visoko razločljivostjo in večkanalni digitalni avdio.

Spojnik HDMI/DVI podpira povezavo DVI do razširjene naprave z ustreznim kablom (ni priložen).

HDMI in DVI se razlikujeta v tem, da je naprava HDMI manjša, da ima vgrajeno funkcijo kodiranja HDCP (zaščita pred kopiranjem za širokopasovno digitalno vsebino) in da podpira večkanalni digitalni avdio.

- ☑ Če priključite predvajalnike DVD/Blu-ray/kabelske/satelitske sprejemnike, ki podpirajo različice HDMI, ki so starejše od 1.3, televizor mogoče ne bo oddajal zvoka oziroma bodo barve nepravilne. Če ste priključili starejši kabel HDMI in ne slišite zvoka, kabel HDMI vključite na vtičnico **HDMI IN 1(DVI)**, avdio kabla pa na vtičnici **PC / DVI AUDIO IN** na hrbtni strani televizorja. V tem primeru se obrnite na prodajalca predvajalnika DVD/Blu-ray/kabelskega/satelitskega sprejemnika, da preverite različico HDMI, in zahtevajte nadgradnjo vdolane programske opreme. Pri HDMI kabljih, ki niso različice 1.3, se lahko pojavi moteče migljanje ali pa zaslon ni prikazan.

7 Reža za SPLOŠNI VMESNIK

- Če pri nekaterih kanalih ni vstavljena 'kartica za splošni vmesnik', se na zaslonu prikaže sporočilo 'Scrambled Signal'.
- V 2–3 minutah se prikažejo informacije o združitvi s telefonsko številko, ID-jem kartice za splošni vmesnik, ID-jem gostitelja in druge informacije. Če se prikaže sporočilo o napaki, se obrnite na ponudnika storitev.
- Ko je konfiguracija informacij o kanalih končana, se prikaže sporočilo 'Updating Completed', kar pomeni, da je seznam kanalov posodobljen.
- ☑ Kartico za splošni vmesnik dobite pri lokalnem ponudniku kabelske televizije. Kartico za splošni vmesnik odstranite tako, da jo previdno izvlečete z rokami, saj se pri padcu lahko poškoduje.
- ☑ Kartico za splošni vmesnik vstavite v smeri, ki je označena na njej.
- ☑ Kje se nahaja reža **COMMON INTERFACE**, je odvisno od modela.
- ☑ CAM ni podprt v nekaterih državah in regijah. Preverite pri pooblaščenem prodajalcu.

8 AV IN [VIDEO] / [R-AUDIO-L]

- Priključite kabel RCA na ustrezno zunanjo napravo A/V, kot je videorekorder, predvajalnik DVD ali videokamera.
- Priključite avdio kabla RCA na **[R-AUDIO-L]** na televizorju in druga konca na ustrezne spojnike avdio izhoda na napravi A/V.

9 KLJUČAVNICA KENSINGTON (odvisno od modela)

- Ključavnica Kensington (izbirno) je naprava, ki se uporablja za fizično pritrditev sistema pri uporabi na javnem mestu. Če želite uporabljati napravo za zaklepanje, se obrnite na trgovca, pri katerem ste kupili televizor.
- ☑ Kam se namesti ključavnica Kensington, je odvisno od modela.

10 COMPONENT IN

- Priključite komponentne video kable (izbirno) na spojnik komponente (P_R, P_B, Y) na hrbtni strani televizorja in druge konce na ustrezne spojnike video izhoda komponente na DTV ali predvajalniku DVD.
- Če želite priključiti tako sprejemnik kot DTV (ali predvajalnik DVD), priključite sprejemnik na DTV (ali predvajalnik DVD) ter DTV (ali predvajalnik DVD) priključite na spojnik komponente (P_R, P_B, Y) na televizorju.
- Spojniki P_R, P_B in Y na komponentnih napravah (DTV ali predvajalnik DVD) imajo včasih oznako Y, B-Y in R-Y ali Y, Cb in Cr.
- Priključite avdio kabla RCA (izbirno) na **[R-AUDIO-L]** na hrbtni strani televizorja in druga konca na ustrezne spojnike avdio izhoda na DTV ali predvajalniku DVD.

11 EXT (RGB)

Spojnik	Input			Izhod
	Video	Avdio (L / D)	RGB	Video + avdio (L / D)
EXT	O	O	O	Na voljo je samo izhod televizorja ali DTV.

- Vhodi oziroma izhodi za zunanje naprave, kot so videorekorder, predvajalnik DVD, video igralna naprava ali predvajalnik video plošč.

12 SERVICE

- Spojnik za nadgradnjo programske opreme.

Daljinski upravljalnik

- ☑ Daljinski upravljalnik lahko uporabljate do oddaljenosti približno 7 m od televizorja.
- ☑ Na delovanje daljinskega upravljalnika lahko vpliva močna svetloba.
- ☑ Barva in oblika izdelka sta odvisni od modela.

- 1 **POWER**: Gumb za televizor v stanju pripravljenosti.
- 2 **ŠTEVILSKI GUMBI**: Pritisnite za menjavo kanala.
- 3 **FAV.CH**: Pritisnite za preklop na priljubljene kanale.
- 4 **— ▲ +**: Pritisnite za znižanje ali zvišanje glasnosti.
- 5 **SOURCE**: Pritisnite za prikaz in izberite video vire, ki so na voljo.
- 6 **INFO**: Pritisnite za prikaz informacij na televizijskem zaslonu.
- 7 **TOOLS**: Za hitro izbiro pogosto uporabljenih funkcij.
- 8 **CH LIST**: Za prikaz seznama kanalov na zaslonu
- 9 **BARVNI GUMBI**: Te gumbje uporabljajte v menijih **Channel list** itd.
- 11 **TV**: Za neposredno izbiro načina televizorja.
- 12 **PRE-CH**: Za vrnitev na prej gledani kanal.
- 13 **MUTE**: Pritisnite za začasen izklop zvoka.
- 14 **P ▲/P ▼**: Pritisnite za menjavo kanalov.
- 15 **MENU**: Za prikaz glavnega menija na zaslonu.

- 16 **GUIDE**: Prikaz elektronskega programskega vodnika (EPG)
- 17 **RETURN**: Za vrnitev na prejšnji meni
- 18 **NAVZGOR ▲ / NAVZDOL ▼ / LEVO ◀ / DESNO ▶ / ENTER**: Uporabite za izbiranje elementov menija na zaslonu in spreminjanje vrednosti menija.
- 19 **EXIT**: Pritisnite za izhod iz menija.
- 20 **SUBT.**: Prikaz digitalnih podnapisov
- 21 **AD**: Izbira zvočnega opisa.

Funkcije teleteksta

- 5 : za izbiro načina teleteksta (LIST/FLOF)
- 6 : za prikaz teleteksta
- 7 : za izbiro velikosti teleteksta
- 8 : za shranjevanje teleteksta
- 9 Za izbiro teme Fastext
- 10 : za izmenično izbiro možnosti Teletext, Double ali Mix.
- 11 : za izhod iz teleteksta
- 12 : podstran teleteksta
- 14 : naslednja stran teleteksta
- 15 : prejšnja stran teleteksta
- 15 : za kazalo teleteksta
- 17 : za zadržanje strani teleteksta
- 19 : Za preklc teleteksta

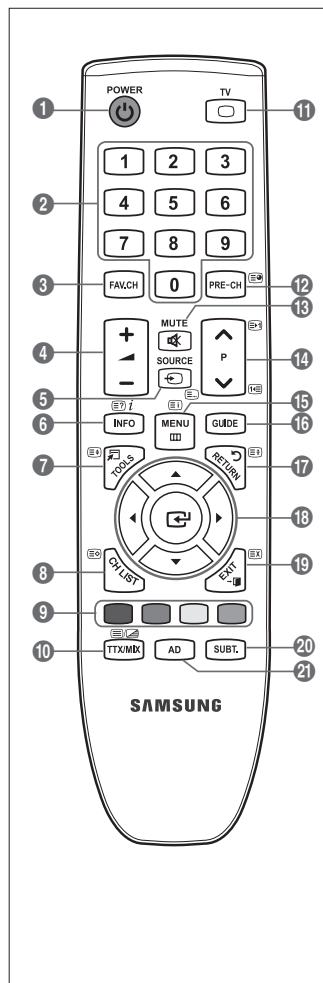

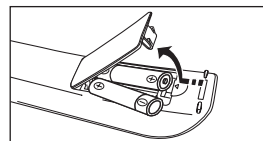

Vstavljanje baterij v daljinski upravljalnik

1. Odprite pokrovček na hrbtni strani daljinskega upravljalnika, kot je prikazano na sliki.
2. Vstavite dve bateriji AAA.
 - ☑ Poskrbite, da sta pola '+' in '-' baterije usmerjena skladno s prikazom v predelu za baterije.
3. Pokrovček namestite nazaj.
 - ☑ Če daljinskega upravljalnika ne boste uporabljali dalj časa, odstranite baterije in jih shranite na hladnem in suhem mestu.
- ☑ Če daljinski upravljalnik ne deluje, preverite naslednje:
 - Ali je televizor vklopljen?
 - Ali so poli baterij 'plus' in 'minus' zamenjani?
 - Ali sta bateriji prazni?
 - Ali je prišlo do izpada napajanja oziroma je napajalni kabel izključen?
 - Ali je v bližini posebna fluorescentna luč ali neonska tabla?





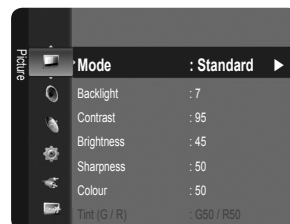

Ogled menijev

Pred uporabo televizorja sledite spodnjim korakom, da se naučite krmariti po meniju in izbrati in prilagoditi različne funkcije.

1. Pritisnite gumb **MENU**.
Na zaslonu se prikaže glavni meni. Na levi strani so ikone: **Picture, Sound, Channel, Setup, Input, Application, Support**.
2. Za izbiro ene od ikon pritisnite gumb **▲** ali **▼**.
Za dostop do podmenija ikone pritisnite gumb **◀** ali **▶**.
3. Pritisnite gumb **▲** ali **▼** za pomik na menijske elemente.
Za odprtje elementov v meniju pritisnite gumb **ENTER** .
4. Pritisnite gumb **▲/▼/◀/▶**, da spremenite izbrane elemente.
 Za vrnitev na prejšnji meni pritisnite gumb **RETURN**.
5. Pritisnite gumb **EXIT** za izhod iz menija.







Uporaba gumbov na daljinskem upravljalniku

Gumb	Delovanje	Gumb	Delovanje
MENU 	Za prikaz glavnega menija na zaslonu.	▲/▼/◀/▶/ ENTER 	Za premikanje kazalca in izbiro elementa.
RETURN 	Za vrnitev v prejšnji meni.		Za izbiro trenutno izbranega elementa.
EXIT 	Za izhod iz menija na zaslonu.		Za potrditev nastavitve.

Primer: nastavev svetlosti televizorja v slikovnem meniju



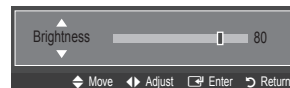
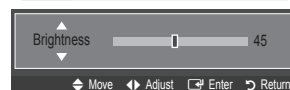
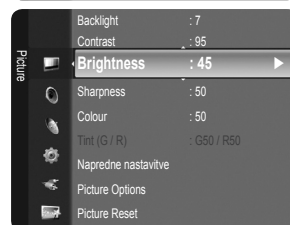
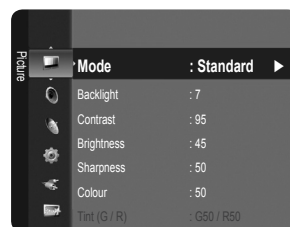

■ Nastavev svetlosti na 80

1. Za prikaz menija pritisnite gumb **MENU**.
2. Pritisnite gumb **ENTER** , da izberete **Picture**.
3. S pritiskom gumba **▲** ali **▼** izberite **Brightness**.
4. Pritisnite gumb **ENTER** .
5. Pritisnite gumb **◀** ali **▶**, da svetlost nastavite na 80.
6. Pritisnite gumb **ENTER** .
 Pritisnite gumb **EXIT** za izhod iz menija.

























Preklop televizorja v stanje pripravljenosti

Televizor lahko preklopite v stanje pripravljenosti in s tem zmanjšate porabo energije. Stanje pripravljenosti je uporabno, če želite začasno prekiniti gledanje (na primer med jedjo).





1. Pritisnite gumb **POWER**  na daljinskem upravljalniku.
 -  Zaslon se izklopi in na televizorju začne svetiti indikator stanja pripravljenosti.
2. Za ponoven vklop televizorja enostavno znova pritisnite gumb **POWER** .
 -  Televizorja ne puščajte v stanju pripravljenosti dlje časa (na primer, ko greste na dopust). Priporočamo tudi, da izključite napajanje in anteno.

Funkcija Plug & Play

Pri prvem vklopu televizorja se samodejno prikažejo osnovne nastavitve.

1. Pritisnite gumb **POWER** na daljinskem upravljalniku. Prikaže se sporočilo **You can set the menu language..**
2. Z gumbom **▲** ali **▼** izberite ustrezen jezik. Za potrditev izbire pritisnite gumb **ENTER** .
3. Z gumbom **◀** ali **▶** izberite **Store Demo** ali **Home Use**, nato pritisnite gumb **ENTER** .
 -  Priporočamo, da televizor nastavite na način **Home Use**, saj to zagotavlja najboljšo sliko v domačem okolju.
 -  **Store Demo** je namenjen samo uporabi v trgovinah.
 -  Če je naprava po pomoti nastavljena na način **Store Demo** in se želite vrniti na **Home Use (Standard)**: Na TV-ju pritisnite gumb za glasnost. Ko je na zaslonu prikaz glasnosti, 5 sekund držite pritisnjen gumb **MENU** na televizorju.
4. Pritisnite gumb **ENTER** . S pritiskanjem gumba **▲** ali **▼** izberite ustrezno državo. Za potrditev izbire pritisnite gumb **ENTER** .
5. Pritiskajte gumb **▲** ali **▼**, da izberete **Air** ali **Cable**, nato pritisnite gumb **ENTER** .
 -  **Air**: **Air** kot vrsta signala antene.
 - Cable**: **Cable** kot vrsta signala antene.
6. S pritiskanjem gumba **▲** ali **▼** izberite kanal, ki ga želite shraniti. Pritisnite gumb **ENTER** , da izberete **Start**.
 -  **Digital & Analogue**: digitalni in analogni kanali.
 - Digital**: digitalni kanali.
 - Analogue**: analogni kanali.
 -  Ko vir antene nastavljate na **Cable**, pridete do koraka, pri katerem lahko nastavite vrednost za iskanje digitalnih kanalov. Za več informacij si oglejte **Channel** → **Auto Store**.
 -  Iskanje kanalov se bo samodejno začelo in končalo.
 -  Če želite shranjevanje kadar koli prekiniti, pritisnite gumb **ENTER** .
 -  Ko so shranjeni vsi kanali, ki so na voljo, se prikaže sporočilo **Set the Clock Mode..**
7. Pritisnite gumb **ENTER** . Z gumbom **▲** ali **▼** izberite **Auto**, nato pritisnite gumb **ENTER** .
 -  Če izberete **Manual**, se prikaže **Set current date and time**.
 -  Če ste prejeli digitalni signal, se bo čas samodejno nastavil. Če se ne, izberite **Manual**, da nastavite uro. (Oglejte si 19. stran.)
8. Na voljo je način povezave za najboljšo kakovost visoke ločljivosti. Ko potrdite način, pritisnite gumb **ENTER** .
9. Prikaže se sporočilo **Enjoy your TV!**. Ko končate, pritisnite gumb **ENTER** .

Za ponastavitev te funkcije ...

1. Za prikaz menija pritisnite gumb **MENU**. S pritiskanjem gumba **▲** ali **▼** izberite **Setup**, nato pritisnite gumb **ENTER** .
2. Znova pritisnite gumb **ENTER** , da izberete **Plug & Play**.
3. Vnesite 4-mestno kodo PIN. Privzeta koda PIN novega televizorja je **0-0-0-0**.
 -  Če želite spremeniti številko PIN, uporabite funkcijo **Change PIN**. (Oglejte si 21. stran.)
 -  Funkcija **Plug & Play** je na voljo samo v načinu televizorja.



Ogled prikaza

Prikaz označuje trenutni kanal in stanje določenih zvočnih in slikovnih nastavitvev.

 Za ogled informacij pritisnite gumb **INFO**.

Pritisnite gumb **INFO** na daljinskem upravljalniku. Na televizorju se bodo prikazali kanal, vrsta zvoka in stanje določenih slikovnih in zvočnih nastavitvev.

- ▲, ▼: Za ogled drugih informacij o kanalu. Če se želite pomakniti na trenutno izbran kanal, pritisnite gumb **ENTER** .
- ◀, ▶: Ogledate si lahko informacije o želeni oddaji na trenutnem kanalu.

 Znova pritisnite gumb **INFO** ali počakajte približno 10 sekund, da prikaz samodejno izgine.

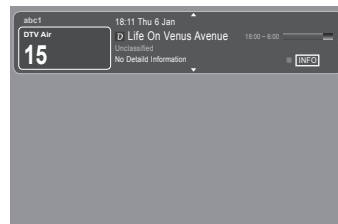

UPRAVLJANJE KANALOV

Konfiguriranje menija Channel

Country

 Prikaže se zaslon za vnos kode PIN. Vnesite 4-mestno kodo PIN.

■ Analogue Channel

Spremenite lahko državo analognih kanalov.

■ Digital Channel

Spremenite lahko državo digitalnih kanalov.

Auto Store

Poiščete lahko razpoložljive frekvenčne razpone (razpoložljivost je odvisna od države).

Samodejno dodeljene številke programov mogoče ne ustrezajo dejanskim ali želenim številkam programov.

 Če je kanal zaklenjen s funkcijo **Child Lock**, se prikaže okno za vnos PIN-a.

■ Air / Cable

Vir antene za shranjevanje

- **Digital & Analogue**: digitalni in analogni kanali.
- **Digital**: digitalni kanali.
- **Analogue**: analogni kanali.

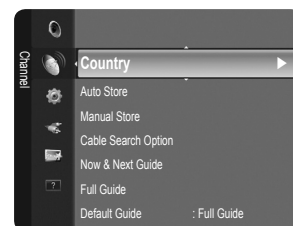

Če izberete 'Cable → Digital & Analogue' ali 'Cable → Digital'

Vnesite vrednost za iskanje kabljskih kanalov.

- **Search Mode** → Full / Network / Quick

Quick

- **Network ID**: za prikaz identifikacijske kode omrežja.
- **Frequency**: za prikaz frekvence kanala. (Razlikuje se od države do države.)
- **Modulation**: za prikaz vrednosti modulacije, ki so na voljo.
- **Symbol Rate**: za prikaz razpoložljivih simbolnih hitrosti.

 Poišče vse kanale aktivnih televizijskih postaj in jih shrani v pomnilnik televizorja.

 Če želite ustaviti izvajanje funkcije Auto Store, pritisnite gumb **ENTER** .

Prikaže se sporočilo **Stop Auto Store?**.

S pritiskanjem gumba ◀ ali ▶ izberite **Yes**, nato pritisnite gumb **ENTER** .

❑ Manual Store

- 📝 Ročno poišče kanal in ga shrani v pomnilnik televizorja.
- 📝 Če je kanal zaklenjen s funkcijo **Child Lock**, se prikaže okno za vnos PIN-a.

■ Digital Channel

Ročno shranjevanje digitalnih kanalov.

- 📝 **Digital Channel** je na voljo samo v načinu DTV.
- **Channel**: Z gumboma ▲, ▼ ali številskimi gumbi (0~9) nastavite številko kanala.
- **Frequency**: s številskimi gumbi nastavite frekvenco.
- **Bandwidth**: Z gumboma ▲, ▼ ali številskimi gumbi (0~9) nastavite pasovno širino.
- 📝 Ko se iskanje dokonča, so posodobljeni kanali v seznamu kanalov.

■ Analogue Channel

Ročno shranjevanje analognega kanala.

- **Programme** (številka programa, ki naj bo dodeljena kanalu): z gumbom ▲, ▼ ali številskimi gumbi (0~9) nastavite številko programa.
- **Colour System** → **Auto / PAL / SECAM / NTSC4.43**: z gumbom ▲ ali ▼ nastavite vrednost barvnega sistema.
- **Sound System** → **BG / DK / I / L**: z gumbom ▲ ali ▼ nastavite vrednost zvočnega sistema.
- **Channel** (če poznate številko kanala za shranjevanje): S pritiskanjem gumba ▲ ali ▼ izberite **C** (običajna antena) ali **S** (kabelski kanal). Pritisnite gumb ► in nato s pritiskanjem gumbov ▲, ▼ ali številskih gumbov (0~9) izberite zeleno številko.
 - 📝 Številko kanala lahko izberete tudi neposredno s pritiskanjem številskih gumbov (0~9).
 - 📝 Če ni zvoka ali le-ta ni normalen, znova izberite zahtevani zvočni standard.
- **Search** (če ne poznate številke kanalov): za začetek iskanja pritisnite gumb ▲ ali ▼. Kanalnik pregleda frekvenčni razpon, dokler se na zaslonu ne prikaže prvi kanal ali izbrani kanal.
- **Store** (če shranite kanal in z njim povezano številko programa): Nastavite na **OK** s pritiskanjem gumba **ENTER** .
- 📝 **Kanalni način**
 - **P** (programski način): Po končani naravnavi so oddajnim postajam na vašem območju dodeljene številke položajev od P00 do P99. Kanal lahko izberete z vnosom številke položaja v tem načinu.
 - **C** (način zunanje antene): Kanal lahko izberete z vnosom dodeljene številke za posamezno oddajno postajo v tem načinu.
 - **S** (način kabelskega kanala): Kanal lahko izberete z vnosom dodeljene številke za vsak kabelski kanal v tem načinu.

❑ Cable Search Option (odvisno od države)

Za nastavitve dodatnih možnosti iskanja za kabelsko omrežje, kot sta frekvenca in hitrost simbolov.

- **Frequency (Start ~ Stop)**: za prikaz frekvence kanala.
- **Modulation**: za prikaz vrednosti modulacije, ki so na voljo.
- **Symbol Rate**: za prikaz razpoložljivih simbolnih hitrosti.

❑ Now & Next Guide / Full Guide

Informacije EPG (elektronski programski vodnik) posredujejo izdajatelji televizijskega programa. Informacije o programu so lahko zastarele ali jih ni, kar je posledica oddajanja informacij določene televizijske postaje. Zaslone se bo dinamično posodobil takoj, ko bodo na voljo nove informacije.

- 📝 Za podrobne postopke uporabe funkcij **Now & Next Guide** in **Full Guide** si oglejte opise na 10. strani.
- 📝 Meni vodnika lahko prikazete tudi enostavno s pritiskom gumba **GUIDE**. (Za konfiguriranje funkcije **Default Guide** si oglejte opise.)

■ Now & Next Guide

Za šest kanalov, ki so navedeni v levem stolpcu, prikaže informacije o trenutnem in naslednjem programu.

■ Full Guide

Informacije o programu so prikazane za eno uro. Prikazane so informacije o dveh urah programa, po katerih se lahko pomikate naprej ali nazaj glede na čas.

❑ Default Guide → Now & Next Guide / Full Guide

Odločite se lahko, ali želite prikazati **Now & Next Guide** ali **Full Guide**, ko pritisnete gumb **GUIDE** na daljinskem upravljalniku.

❑ Channel List

Za podrobne postopke uporabe možnosti **Channel List** si oglejte navodila 'Upravljanje kanalov'.

 Te možnosti lahko enostavno izberete s pritiskom gumba **CH LIST** na daljinskem upravljalniku.

❑ Channel Mode

Ko pritisnete gumb **P** , preklopite med kanali, ki so na seznamu izbranih kanalov.

■ Added Ch.

preklop med kanali, ki so na seznamu shranjenih kanalov.

■ Favourite Ch.

preklop med kanali, ki so na seznamu priljubljenih kanalov.

❑ Fine Tune

Če je sprejem jasen, fina naravnava kanala ni potrebna, ker se samodejno izvede med iskanjem in shranjevanjem. Če je signal šibak ali popačen, boste kanal mogoče morali ročno fino naravnati.

 Shranjeni fino naravnani kanali so označeni z zvezdico ****** na desni strani številke kanala na traku s kanalom.

 Če želite ponastaviti fino naravnavo, izberite **Reset** s pritiskanjem gumba **▲** ali **▼** in nato pritisnite gumb **ENTER** .

 Fino naravnavo je mogoče uporabiti samo pri analognih TV-kanalih.

Uporaba Now & Next Guide / Full Guide

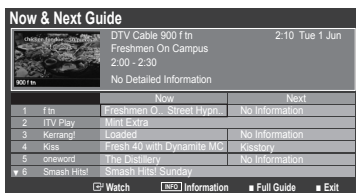

Now & Next Guide			
Now		Next	
1	In	Freshmen On Campus	No Information
2	TV Play	Miss Evans	No Information
3	Kerrang!	Loaded	No Information
4	Kiss	Fresh 40 with Dynamite MC	Kisstory
5	oneworld	The Decileary	No Information
6	Smash Hit!	Smash Hit! Sunday	No Information



Full Guide					
Today		2:00 - 3:00		3:00 - 4:00	
1	In	Freshmen O...	Street Hypn...	No Information	
2	TV Play	Miss Evans		No Information	
3	Kerrang!	Loaded		No Information	
4	Kiss	Fresh 40 with Dynamite MC		Kisstory	
5	oneworld	The Decileary		No Information	
6	Smash Hit!	Smash Hit! Sunday		No Information	

Za ...	Storite naslednje ...
Gledanje programa s seznama EPG	S pritiskanjem gumbov ▲ , ▼ , ◀ , ▶ izberite program.
Izhod iz vodnika	Pritisnite modri gumb
Če je izbran naslednji program, je dodan na razpored	s prikazano ikono ure. Če znova pritisnete gumb ENTER  , s pritiskanjem gumbov ◀ , ▶ izberite Cancel Schedules . Določanje razporeda se prekliče in ikona ure izgine.
Ogled informacij o programu	S pritiskanjem gumbov ▲ , ▼ , ◀ , ▶ izberite želeni program. Ko je označen želeni program, pritisnite gumb INFO . Naslov programa je na zgornjem osrednjem delu zaslona.
Za podrobne informacije kliknite gumb INFO . Podrobne informacije vključujejo številko kanala, čas predvajanja, informacije o statusni vrstici, starševskem nadzoru, kakovosti videa (HD/SD), zvočnih načinih, podnaslovih ali teletekstu, jeziku podnaslovov ali teleteksta ter kratek povzetek označenega programa. "... " se prikaže, če je povzetek dolg.	
Preklapljanje med možnostima Now & Next Guide in Full Guide	Pritiskajte rdeči gumb.
V možnosti Full Guide	
Hiter pomik nazaj (24 ur).	Pritiskajte zeleni gumb.
Hiter pomik naprej (24 ur).	Pritiskajte rumeni gumb.

Upravljanje kanalov

S tem menijem lahko dodate/izbrišete ali nastavite priključene kanale in uporabljate programski vodnik za digitalne prenose.

All Channels

Prikaže vse trenutno razpoložljive kanale.

Added Channels

Prikaz vseh dodanih kanalov.

Favourites

Prikaz vseh priključenih kanalov.

☞ Če želite izbrati priključene kanale, ki ste jih nastavili, pritisnite gumb **FAV.CH** na daljinskem upravljalniku.

Programmed





Prikaz trenutno rezerviranih oddaj.

☞ Izberite kanal na zaslonu **All Channels**, **Added Channels** ali **Favourites** s pritiskanjem gumba ▲/▼ in pritiskom gumba **ENTER** [↵]. Nato lahko gledate izbrani kanal.

☞ **Uporaba barvnih gumbov skupaj z možnostjo Channel List**

- Rdeči (**Channel Type**): Preklapljanje med možnostmi **TV**, **Radio**, **Data** / **Other** in **All**.
- Zeleni (**Zoom**): Povečanje ali pomanjšanje številke kanala.
- Rumeni (**Select**): Izbira več seznamov kanalov. Istočasno lahko dodate/izbrišete več kanalov, jih dodate priključenim/izbrišete izmed priključenih ali jih zaklenete/odklenete. Če želite istočasno nastaviti vse izbrane kanale, izberite zelene kanale in pritisnite rumeni gumb. Levo od izbranih kanalov se prikaže znak ✓.
- **TOOLS (Tools)**: Za prikaz menija **Delete** (ali **Add**), **Add to Favourite** (ali **Delete from Favourite**), **Lock** (ali **Unlock**), **Timer Viewing**, **Edit Channel Name**, **Sort**, **Edit Channel Number**, **Select All** (ali **Deselect All**), **Auto Store**. (Meniji možnosti so lahko drugačni, odvisno od okoliščin.)

☞ **Ikone stanja kanala**

-  : analogni kanal.
- ✓ : kanal, izbran s pritiskom rumenega gumba.
- ♥ : kanal, ki je nastavljen kot priključen.
-  : oddaja, ki se trenutno predvaja.
-  : zaklenjen kanal.
-  : rezervirana oddaja.



Meni z možnostmi seznama kanalov (v možnosti All Channels/Added Channels/Favourites)

- ☞ Če želite uporabljati meni z možnostmi, pritisnite gumb **TOOLS**.
- ☞ Elementi menija z možnostmi se lahko razlikujejo, odvisno od stanja kanala.

Add/Delete

Lahko izbrišete ali dodate kanal, da prikazete zelene kanale.

☞ Vsi izbrisani kanali bodo prikazani v meniju **All Channels**.

☞ Če je kanal obarvan sivo, to pomeni, da je bil izbrisan.

☞ Meni **Add** se prikaže samo pri izbranih kanalih.

☞ Na enak način lahko izbrišete kanal v meniju **Added Channels** ali **Favourite**.

Add to Favourite / Delete from Favourite

Kanale, ki jih pogosto gledate, lahko nastavite kot priključene.

☞ Pritisnite gumb **TOOLS**, da prikazete meni **Tools**. Nastavite lahko tudi dodajanje (ali brisanje izmed) priključenih, tako, da izberete **Tools** → **Add to Favourite** (ali **Delete from Favourite**).

☞ Prikazan bo simbol '♥' in kanal bo nastavljen kot priključen.

☞ Vsi izbrisani kanali bodo prikazani v meniju **Favourite**.

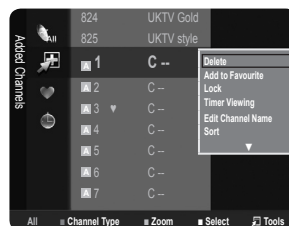

■ Lock/Unlock

Kanal lahko zaklenete, tako da ga ni mogoče izbrati in gledati. Ta funkcija je na voljo samo, če je možnost **Child Lock** nastavljena na **On**. (Oglejte si 21. stran.)

- Prikaže se zaslon za vnos kode PIN. Vnesite 4-mestno kodo PIN.
- Privzeta koda PIN novega televizorja je **0-0-0-0**. Kodo PIN lahko spremenite tako, da v meniju izberete **Change PIN**.
- Prikazan bo simbol '🔒' in kanal bo zaklenjen.

■ Timer Viewing

Če rezervirate oddajo, ki si jo želite ogledati, se kanal na seznamu kanalov samodejno preklopi v rezerviranega, tudi če gledate drug kanal. Če želite rezervirati oddajo, najprej nastavite trenutni čas. (Oglejte si 19. stran.)

- Rezervirati je mogoče samo shranjene kanale.
- Kanal, dan, mesec, leto, uro in minute lahko nastavite neposredno s pritiskanjem številskih gumbov na daljinskem upravljalniku.
- Rezerviranje programa bo prikazano v meniju **Programmed**.
- Programski vodnik za digitalne kanale in rezerviranje oddaj**

Če je izbran digitalni kanal in pritisnete gumb ►, se prikaže programski vodnik za ta kanal. Oddajo lahko rezervirate po zgoraj opisanih postopkih.

■ Edit Channel Name (samo pri analognih kanalih)

Kanale lahko označite, tako da se vsakič, ko izberete določen kanal, prikaže njegovo ime.

- Digitalnim kanalom so imena samodejno dodeljena in jih ni mogoče določiti.

■ Edit Channel Number (samo pri digitalnih kanalih)

Urejate lahko tudi številke kanalov, in sicer s pritiskanjem številskih gumbov na daljinskem upravljalniku.

■ Sort (samo pri analognih kanalih)

Ta postopek omogoča spreminjanje števil programov shranjenih kanalov. To postopek boste mogoče morali izvesti po uporabi funkcije samodejnega shranjevanja.

■ Select All/Deselect All

- **Select All**: izberete lahko vse kanale na seznamu kanalov.
- **Deselect All**: prekličete lahko izbor vseh izbranih kanalov.
- Možnost **Deselect All** lahko izberete samo, če je kateri kanal izbran.

■ Auto Store

- Za podrobnosti o nastavitvah možnosti si oglejte 8. stran.
- Če je kanal zaklenjen s funkcijo **Child Lock**, se prikaže okno za vnos PIN-a.

Meni z možnostmi seznama kanalov (v možnosti Programmed)

Rezervacijo si lahko ogledate, jo spremenite ali izbrišete.

- Če želite uporabljati meni z možnostmi, pritisnite gumb **TOOLS**.

■ Change Info

Za spremembo rezervacije oddaje.

■ Cancel Schedules

Za preklic rezervacije oddaje.

■ Information

Za ogled rezervacije oddaje. (Lahko tudi spremenite podatke o rezervaciji.)

■ Select All

Za izbiro vseh rezerviranih oddaj.

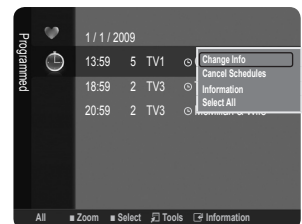

Konfiguriranje menija Picture

□ Mode

Izberete lahko vrsto slike, ki najbolj ustreza vašim zahtevam.

Pritisnite gumb **TOOLS**, da prikažete meni **Tools**. Slikovni način lahko nastavite tudi z izbiro možnosti **Tools** → **Picture Mode**.

■ Dynamic

Za izbiro slike za visoko ločljivost v svetlem prostoru.

■ Standard

Za izbiro slike za optimalen prikaz v normalnem okolju.

■ Movie

Za izbiro slike za gledanje filmov v temnem prostoru.

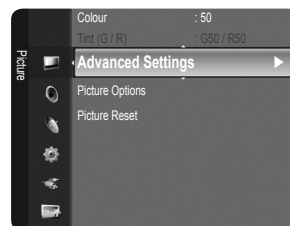
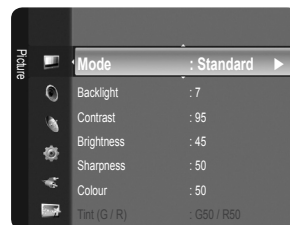

□ Backlight / Contrast / Brightness / Sharpness / Colour / Tint (G/R)

Televizor ima več možnosti nastavitve za nadzor kakovosti slike.

- **Backlight**: za prilagoditev svetlosti osvetlitve LCD-ja.
- **Contrast**: za prilagoditev ravni kontrasta slike.
- **Brightness**: za prilagoditev ravni svetlosti slike.
- **Sharpness**: za prilagoditev nastavitve robov slike.
- **Colour**: za prilagoditev nasičenosti barv slike.
- **Tint (G/R)**: za prilagoditev barvnega odtenka slike.

Izberite slikovni način, ki ga želite najprej prilagoditi. Prilagojene vrednosti se shranijo za vse slikovne načine.

Če spremenite možnosti **Backlight**, **Contrast**, **Brightness**, **Sharpness**, **Colour** ali **Tint (G/R)**, se prikaz na zaslonu ustrezno prilagodi.

V analognih načinih sistema **PAL TV, Ext., AV** funkcije **Tint (G/R)** ni mogoče uporabljati.

V načinu računalnika je mogoče spreminjati samo možnosti **Backlight**, **Contrast** in **Brightness**.

Spreminjate in shranjujete lahko nastavitve vseh zunanjih naprav, ki so povezane na vhod televizorja.

Količino porabljene energije lahko opazno zmanjšate, če znižate raven svetlosti slike, s čimer boste tudi znižali celotne tekoče stroške.

□ Napredne nastavitve

Novi Samsungov televizor omogoča še natančnejše slikovne nastavitve kot prejšnji modeli. Če želite prilagoditi podrobne slikovne nastavitve, si oglejte spodnje besedilo.

Advanced Settings je na voljo v načinu **Standard** ali **Movie**.

V načinu računalnika je med elementi **Advanced Settings** mogoče spreminjati samo možnosti **Gamma** in **White Balance**.

■ Black Tone → Off / Dark / Darker / Darkest

Na zaslonu lahko izberete raven črne in tako prilagodite globino zaslona.

■ Dynamic Contrast → Off / Low / Medium / High

Prilagodite lahko kontrast zaslona, tako da je optimalen.

■ Gamma

Nastavite lahko intenzivnost primarnih barv (rdeče, zelene, modre).

■ Colour Space

Barvni prostor je barvna matrika, ki je sestavljena iz rdeče, zelene in modre barve. Izberite najljubši barvni prostor za prikaz najnaravnejših barv.

- **Native**: nastavev naravnega barvnega prostora omogoča globoke in bogate barvne tone.
- **Auto**: samodejni barvni prostor se samodejno prilagodi na najnaravnejši barvni ton glede na programske vire.

■ White Balance

Prilagodite lahko barvno temperaturo za naravnejše barve slike.

- **R-Offset / G-Offset / B-Offset / R-Gain / G-Gain / B-Gain:** Prilagodite lahko barvno 'temperaturo' na svetlih območjih, tako, da spremenite vrednosti R, G in B. Priporočljivo samo za napredne uporabnike.
- **Reset:** predhodno prilagojena izravnava belin bo ponastavljena na tovarniške vrednosti.

■ Flesh Tone

Poudarite lahko rožnati ton slike.

☑ Če spremenite vrednost nastavitve, se osveži prilagojeni zaslon.

■ Edge Enhancement → Off / On

Poudarite lahko robove predmetov na sliki.

□ Picture Options

☑ V načinu računalnika je med elementi **Picture Options** mogoče spreminjati samo **Colour Tone** in **Size**.

■ Colour Tone → Cool / Normal / Warm1 / Warm2

Izberete lahko barvni ton, ki je najudobnejši za vaše oči.

☑ Spreminjate in shranjujete lahko nastavitve vseh zunanjih naprav, ki so povezane na vhod televizorja.

☑ **Warm1** ali **Warm2** je aktivna samo, če je slikovni način nastavljen na **Movie**.

■ Size

Izberete lahko velikost slike, ki najbolj ustreza vašim zahtevam.

☑ Pritisnite gumb **TOOLS**, da prikažete meni **Tools**. Velikost lahko nastavite tudi z izbiro možnosti **Tools** → **Picture Size**.

- **Auto Wide:** velikost slike se samodejno prilagodi razmerju stranic **16:9**.
- **16:9:** velikost slike prilagodi razmerju stranic 16:9, ki je primerno za DVD-je in širokozaslonsko oddajanje.
- **Wide Zoom:** povečava slike nad 4:3.
- **Zoom:** povečava slike, široke 16:9, da jo prilagodi velikosti zaslona (v navpični smeri).
- **4:3:** privzeta nastavitev za video film in običajno oddajanje.
- **Screen Fit:** to funkcijo uporabite za ogled celotne slike brez prizrezovanja pri vhodnem signalu HDMI (720p/1080i) ali Component (1080i).

☑ Možnosti velikosti slike se lahko razlikujejo glede na vhodni vir.

☑ Razpoložljivi elementi se lahko razlikujejo glede na izbrani način.

☑ V načinu računalnika je mogoče prilagajati samo načina **16:9** in **4:3**.

☑ Spreminjate in shranjujete lahko nastavitve vseh zunanjih naprav, ki so povezane na vhod televizorja.

☑ Če je na televizorju več kot dve uri prikazana negibna slika, se lahko pojavi začasno zadržanje slike.

☑ **Wide Zoom:** S pritiskanjem gumba ► izberite **Position**, nato pritisnite gumb **ENTER** [↵]. S pritiskanjem gumba ▲ ali ▼ pomaknite sliko navzgor/navzdol. Nato pritisnite gumb **ENTER** [↵].

☑ **Zoom:** S pritiskanjem gumba ► izberite **Position**, nato pritisnite gumb **ENTER** [↵]. S pritiskanjem gumba ▲ ali ▼ pomaknite sliko navzgor ali navzdol. Nato pritisnite gumb **ENTER** [↵]. S pritiskanjem gumba ► izberite **Size**, nato pritisnite gumb **ENTER** [↵]. Pritisčajte gumb ▲ ali ▼, da povečate ali zmanjšate velikost slike v navpični smeri. Nato pritisnite gumb **ENTER** [↵].

☑ Po izbiri možnosti **Screen Fit** v načinu HDMI (1080i) ali Component (1080i): s pritiskanjem gumba ◀ ali ▶ izberite **Position**. Z gumbom ▲, ▼, ◀ ali ▶ pomaknite sliko.

Reset: S pritiskanjem gumba ◀ ali ▶ izberite **Reset**, nato pritisnite gumb **ENTER** [↵]. Nastavitev lahko inicializirate.

☑ Če funkcijo **Screen Fit** uporabite pri vhodu HDMI 720p, bo odrezana po 1 vrstica zgoraj, spodaj, levo in desno, kot pri funkciji zmanjšanja prevelike slike.

■ Screen Mode → 16:9 / Wide Zoom / Zoom / 4:3

Ko pri širokozaslonskem televizorju 16:9 velikost slike nastavite na **Auto Wide**, lahko določite velikost za sliko 4:3 WSS ali pa ne določite teh nastavitvev. V posameznih evropskih državah so zahtevane različne velikosti slike, zato to funkcijo izbere uporabnik.

- **16:9:** nastavitev slike na široki način 16:9.
- **Wide Zoom:** povečava slike nad 4:3.
- **Zoom:** navpična povečava slike na zaslonu.
- **4:3:** nastavitev slike na običajni način 4:3.

☑ Ta funkcija je na voljo v načinu **Auto Wide**.

☑ Funkcija ni na voljo v načinih **PC**, **Component** in **HDMI**.

■ **Digital NR** → Off / Low / Medium / High / Auto

Če je sprejeti televizijski signal šibak, lahko aktivirate funkcijo digitalnega odpravljanja šumov za zmanjšanje statičnih motenj in odsevov na zaslonu.

Če je signal šibak, izberite eno od ostalih možnosti, tako da je slika prikazana z največjo kakovostjo.

■ **HDMI Black Level** → Normal / Low

Neposredno lahko na izberete raven črne na zaslonu, da prilagodite globino zaslona.

Funkcija je aktivna samo, kadar je zunanji vhod povezan s HDMI (signali RGB).

■ **Film Mode** → Off / Auto

Televizor lahko nastavite tako, da samodejno zazna in obdela filmske signale iz vseh virov in prilagodi sliko na optimalno kakovost.

Film Mode je podprta v načinih TV, AV, COMPONENT (480i/1080i) in HDMI (480i/1080i).

Picture Reset → Reset Picture Mode / Cancel

Ponastavitev vseh slikovnih nastavitev na privzete vrednosti.

Izberite slikovni način, ki ga želite ponastaviti. Ponastavitev se izvede za vse slikovne načine.

- **Reset Picture Mode**: trenutne slikovne vrednosti se vrnejo na privzete nastavitve.

Uporaba televizorja kot računalniškega zaslona

Nastavitev programske opreme računalnika (v okolju Windows XP)

Spodaj so prikazane nastavitve zaslona za tipični računalnik v OS Windows. Dejanski prikazi na računalniškem zaslonu bodo najbrž drugačni, odvisno od različice operacijskega sistema Windows in grafične kartice. Četudi se dejanski prikazi razlikujejo, v večini primerov veljajo iste osnovne nastavitvene informacije. (Sicer se obrnite na proizvajalca računalnika ali Samsungovega prodajalca.)

1. Najprej kliknite možnost 'Nadzorna plošča' v meniju Start v OS Windows.
2. Ko se prikaže okno nadzorne plošče, kliknite 'Videz in teme' in prikazalo se bo pogovorno okno zaslona.
3. Ko se prikaže okno nadzorne plošče, kliknite 'Zaslon' in prikazalo se bo pogovorno okno zaslona.
4. Pomaknite se na zavihek 'Nastavitve' v pogovornem oknu zaslona.

Pravilna nastavitve velikosti (ločljivost): Optimalno – 1360 x 768 slikovnih pik

Če je v pogovornem oknu nastavitve zaslona na voljo možnost za navpično frekvenco, je njena ustrezna vrednost '60' ali '60 Hz'. Sicer samo kliknite 'V redu' in zaprite pogovorno okno.

Načini zaslona

Položaj in velikost zaslona se razlikujeta glede na vrsto računalniškega monitorja in njegovo ločljivost. Priporočene so ločljivosti v tabeli.

■ Vhod D-Sub in HDMI/DVI

Mode	Ločljivost	Vodoravna frekvenca (kHz)	Navpična frekvenca (Hz)	Točkovna ura (MHz)	Polariteta sinhr. (V/N)
IBM	640 x 350	31,469	70,086	25,175	+/-
	720 x 400	31,469	70,087	28,322	-/+
MAC	640 x 480	35,000	66,667	30,240	-/-
	832 x 624	49,726	74,551	57,284	-/-
VESA CVT	720 x 576	35,910	59,950	32,750	-/+
	1280 x 720	44,772	59,855	74,500	-/+
	1280 x 720	56,456	74,777	95,750	-/+
VESA DMT	640 x 480	31,469	59,940	25,175	-/-
	640 x 480	37,500	75,000	31,500	-/-
	640 x 480	37,861	72,809	31,500	-/-
	800 x 600	37,879	60,317	40,000	+/+
	800 x 600	46,875	75,000	49,500	+/+
	800 x 600	48,077	72,188	50,000	+/+
	1024 x 768	48,363	60,004	65,000	-/-
	1024 x 768	56,476	70,069	75,000	-/-
	1024 x 768	60,023	75,029	78,750	+/+
	1360 x 768	47,712	60,015	85,500	+/+
VESA GTF	1280 x 720	52,500	70,000	89,040	-/+

- Če uporabljate kabel HDMI/DVI, uporabite vtičnico **HDMI IN 1 (DVI)**.
- Način prepletanja ni podprt.
- Če izberete nestandardno obliko video zapisa, televizor morda ne bo deloval pravilno.
- Podprta sta načina za ločeno in kompozitno. SOG ni podrt.

Nastavitev televizorja z računalnikom

- Prednastavitev:** Pritisnite gumb **SOURCE**, da izberete način računalnika.

Auto Adjustment

Samodejna prilagoditev omogoča računalniškemu zaslonu, da se samodejno prilagodi vhodnemu video signalu računalnika. Vrednosti za fino, grobo in položaj se samodejno prilagodijo.

- Ta funkcija ne deluje v načinu DVI-HDMI.
- Pritisnite gumb **TOOLS**, da prikažete meni **Tools**. Samodejno prilagoditev lahko nastavite tudi z izbiro možnosti **Tools** → **Auto Adjustment**.

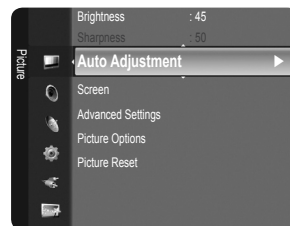

Screen

■ Coarse/Fine

Namen prilagajanja kakovosti slike je odstraniti ali zmanjšati šum slike. Če šum ni odstranjen s fino naravnavo, čim boljše nastavite frekvenco (**Coarse**) in znova fino naravnajte. Po zmanjšanju šumov znova nastavite sliko tako, da bo poravnana na sredino zaslona.

■ PC Position

nastavite položaj računalniškega zaslona, če se ta ne prilega televizijskemu zaslonu. S pritiskanjem gumba **▲** ali **▼** prilagodite navpični položaj. S pritiskanjem gumba **◀** ali **▶** prilagodite vodoravni položaj.

■ Image Reset

vse slikovne nastavitve lahko zamenjate s tovarniškimi vrednostmi.

UPRAVLJANJE ZVOKA

Konfiguriranje menija Sound

Mode → Standard / Music / Movie / Clear Voice / Custom

Izberete lahko zvočni način, ki vam najbolj ustreza.

Pritisnite gumb **TOOLS**, da prikažete meni **Tools**. Zvočni način lahko nastavite tudi z izbiro možnosti **Tools → Sound Mode**.

■ **Standard**

Za izbiro običajnega zvočnega načina.

■ **Music**

Glasba je bolj poudarjena kot glasovi.

■ **Movie**

Za najboljši zvok za filme.

■ **Clear Voice**

Glas je bolj poudarjen kot drugi zvoki.

■ **Custom**

Za priklic zvočnih nastavitev po meri.

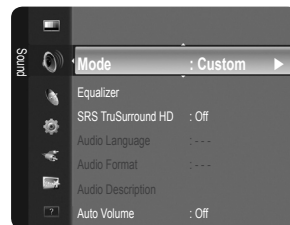

Equalizer

Zvočne nastavitve lahko prilagodite, kot vam najbolj ustreza.

■ **Mode**

Izberete lahko zvočni način, ki vam najbolj ustreza.

■ **Balance**

Nadzor ravnovesja med desnim in levim zvočnikom.

■ **100Hz / 300Hz / 1KHz / 3KHz / 10KHz (nastavitev pasovne širine)**

Nastavitev ravni frekvenc različnih pasovnih širin.

■ **Reset**

Ponastavitev nastavitev izenačevalnika na privzete vrednosti.

SRS TruSurround HD → Off / On

SRS TruSurround HD je patentirana tehnologija SRS za predvajanje 5.1-večkanalne vsebine preko dveh zvočnikov. TruSurround proizvaja odličen, navidezni prostorski na katerem koli sistemu z dvema zvočnikoma, tudi prek notranjih zvočnikov televizorja. Tehnologija je popolnoma združljiva z vsemi večkanalnimi oblikami zapisa.

Audio Language (samo pri digitalnih kanalih)

Spremenite lahko privzeto vrednost za jezik avdia. Prikaže informacije o jeziku za dohodni tok.

Izbirate lahko samo med jeziki, ki so dejansko oddajani.

To funkcijo je mogoče izbrati pri gledanju digitalnega kanala.

Audio Format → MPEG / Dolby Digital (samo pri digitalnih kanalih)

Pri istočasnem oddajanju zvoka iz glavnega zvočnika in avdio sprejemnika lahko pride do odmeva zaradi različne hitrosti odkodiranja za glavni zvočnik in avdio sprejemnik. V tem primeru uporabite funkcijo zvočnika televizorja.

Možnost Audio Format je prikazana v skladu z oddajanim signalom.

To funkcijo je mogoče izbrati pri gledanju digitalnega kanala.

Audio Description (samo pri digitalnih kanalih)

To je dodatna funkcija za zvok, ki omogoča dodatne zvočne posnetke za slabovidne. Ta funkcija je namenjena zvočnemu toku za AD (Audio Description), če jo oddajnik pošlje skupaj z glavnim zvokom. Uporabniki lahko zvočni opis vklopijo in izklopijo ter upravljajo glasnost.

 S pritiskom gumba **AD** na daljinskem upravljalniku izberite **Off** ali **On**.

Audio Description → Off / On

Vklop ali izklop funkcije zvočnega opisa.

Volume

Prilagodite lahko glasnost zvočnega opisa.

 **Volume** je aktivna, če je možnost **Audio Description** nastavljena na **On**.

Auto Volume → Off / On

Stanje signalov posameznih postaj se razlikuje, zato ni enostavno prilagajati glasnosti ob vsaki zamenjavi kanala. Ta funkcija omogoča samodejno prilagajanje glasnosti zelenega kanala z znižanjem glasnosti v primeru visokega modulacijskega signala ali zvišanjem glasnosti v primeru nizkega modulacijskega signala.

Speaker Select → External Speaker / TV Speaker

Če želite slišati zvok iz ločenih zvočnikov, izklopite notranji ojačevalnik.

 Gumba za glasnost in gumb **MUTE** ne delujejo, če je možnost **Speaker Select** nastavljena na **External Speaker**.

 Če izberete **External Speaker** v meniju **Speaker Select**, bodo zvočne nastavitve omejene.

Sound Reset → Reset All / Reset Sound Mode / Cancel

Zvočne nastavitve lahko obnovite na tovarniške vrednosti.

Izbira zvočnega načina

Način zvoka lahko nastavite v meniju **Tools**. Če nastavite na **Dual I II**, se na zaslonu prikaže trenutni zvočni način.

	Vrsta zvoka	Dual 1/2	Privzeto
A2 Stereo	Mono	MONO	Samodejen preklap
	Stereo	STEREO ↔ MONO	
	Dual	DUAL 1 ↔ DUAL 2	DUAL 1
NICAM Stereo	Mono	MONO	Samodejen preklap
	Stereo	MONO ↔ STEREO	
	Dual	MONO ↔ DUAL 1 DUAL 2	DUAL 1

 Če je stereo signal šibak in pride do samodejnega preklopa, preklpite na Mono.

 Ta funkcija je aktivirana samo v stereo zvočnem signalu. V mono zvočnem signalu je deaktivirana.

 Ta funkcija je na voljo samo v načinu televizorja.

Konfiguriranje menija Setup

Menu Language

Nastavite lahko jezik menija.

Time

■ Clock

Uro morate nastaviti, da lahko uporabljate različne funkcije časovnika televizorja.

Ob vsakem pritisku gumba **INFO** se bo prikazal trenutni čas.

Če izključite napajalni kabel, morate uro znova nastaviti.

● Clock Mode

Trenutni čas lahko nastavite ročno ali samodejno.

– **Auto**: samodejna nastavev trenutnega časa z uporabo digitalno oddajane časa.

– **Manual**: ročna nastavev trenutnega časa.

Samodejni čas morda ne bo pravilen, odvisno od oddajne postaje in signala. V tem primeru čas nastavite ročno.

Da je mogoča samodejna nastavev časa, mora biti povezana antena ali kabel.

● Clock Set

Trenutni čas lahko nastavite ročno.

Ta element nastavite, če ste možnost **Clock Mode** nastavili na **Manual**.

Dan, mesec, leto, uro in minute lahko nastavite neposredno s pritiskanjem številskih gumbov na daljinskem upravljalniku.

■ Sleep Timer → Off / 30 min / 60 min / 90 min / 120 min / 150 min / 180 min

Izklopni časovnik samodejno izklopi televizor po prednastavljenem času (30, 60, 90, 120, 150 in 180 minut).

Ko časovnik doseže 0, se televizor samodejno preklopi v stanje pripravljenosti.

Če želite preklicati delovanje funkcije **Sleep Timer**, izberite **Off**.

Pritisnite gumb **TOOLS**, da prikazete meni **Tools**. Izklopni časovnik lahko nastavite tudi z izbiro možnosti **Tools** → **Sleep Timer**.

■ Timer 1 / Timer 2 / Timer 3

Opravite lahko tri različne nastavitve vklopa/izklopa časovnika. Najprej morate nastaviti uro.

● **On Time**: nastavev ure, minut in aktiviranje/deaktiviranje. (Če želite aktivirati časovnik z izbrano nastavitvijo, nastavite na možnost **Activate**.)

● **Off Time**: nastavev ure, minut in aktiviranje/deaktiviranje. (Če želite aktivirati časovnik z izbrano nastavitvijo, nastavite na možnost **Activate**.)

● **Volume**: Izberite želeno raven glasnosti.

● **Antenna**: izberite **Air** ali **Cable**.

● **Channel**: za izbiro zelenega kanala.

● **Repeat**: Izberite **Once**, **Everyday**, **Mon~Fri**, **Mon~Sat**, **Sat~Sun** ali **Manual**.

Če je izbrana možnost **Manual**, s pritiskanjem gumba ► izberite zeleni dan v tednu. Za zeleni dan pritisnite gumb **ENTER** [↵] in prikazala se bo oznaka ✓.

Uro, minute in kanal lahko nastavite s pritiskanjem številskih gumbov na daljinskem upravljalniku.

Samodejni izklop

Če vklopite časovnik, se bo televizor izklopil, če tri ure potem, ko je časovnik vklopil televizor, ni bila pritisnjena nobena kontrola. Ta funkcija je na voljo samo, ko je vklopljen časovnik, in preprečuje pregrevanje, do katerega lahko pride, če je televizor predolgo vklopljen.

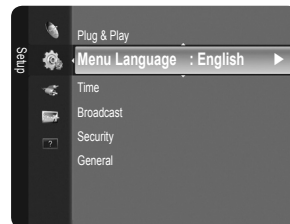

□ Broadcast

■ Subtitle

Aktivirate in deaktivirate lahko podnapise. S tem menijem nastavite način podnapisov. Menijska možnost **Normal** predstavlja osnovne podnapise, **Hard of hearing** pa podnapise za osebe z okvaro sluha.

- **Subtitle** → **Off / On**

vklop ali izklop podnapisov.

- **Mode** → **Normal / Hard of hearing**

nastavitev načina podnapisov.

- **Subtitle Language**

nastavitev jezika podnapisov.

☑ Če program, ki ga gledate, ne podpira funkcije **Hard of hearing**, se samodejno vklopi način **Normal**, čeprav je izbran način **Hard of hearing**.

☑ Če program ne omogoča izbranega jezika, je privzeti jezik angleščina.

☑ Te možnosti lahko enostavno izberete s pritiskom gumba **SUBT.** na daljinskem upravljalniku.

■ Digital Text → **Disable / Enable (samo v VB)**

Ta funkcija je omogočena, če je program oddajan z digitalnim besedilom.

☑ MHEG (Multimedia and Hypermedia Information Coding Experts Group)

Mednarodni standard za sisteme za kodiranje podatkov, ki se uporablja za večpredstavnost in hiperpredstavnost. Je na višjem nivoju kot sistem MPEG in vključuje hiperpredstavnost s povezanimi podatki, kot so slike, znakovne storitve, animacije, grafike in video datoteke ter večpredstavnostne podatke. MHEG je tehnologija, ki omogoča sodelovanje uporabnika med delovanjem, in se uporablja na različnih področjih, kot so VOD (video na zahtevo), ITV (interaktivna TV), EC (elektronsko poslovanje), teleizobraževanje, telekonference, digitalne knjižnice in omrežne igre.

■ Teletext Language

Nastavite lahko jezik teleteksta, in sicer tako, da izberete vrsto jezika.

☑ Če program ne omogoča izbranega jezika, je privzeti jezik angleščina.

■ Preference

- **Primary Audio Language / Secondary Audio Language / Primary Subtitle Language / Secondary Subtitle Language / Primary Teletext Language / Secondary Teletext Language**

S to funkcijo lahko uporabnik izbere enega od jezikov. Tukaj izbrani jezik je privzeti jezik, ko uporabnik izbere kanal.

Če spremenite nastavitev jezika, se možnosti menija Language Subtitle Language, Audio Language in Teletext Language samodejno spremenijo v izbrani jezik.

Možnosti menija Language Subtitle Language, Audio Language in Teletext Language prikazujejo seznam jezikov, ki jih podpira trenutni kanal; označen je izbor. Če spremenite to nastavitev jezika, nov izbor velja samo za trenutni kanal. S spremembo nastavitve se ne spremenijo nastavitve menija Preference: Primary Subtitle Language, Primary Audio Language in Primary Teletext Language.

■ Common Interface

- **CI Menu**

Uporabniku omogoča, da lahko izbira iz menija, ki ga omogoča CAM. Meni splošnega vmesnika izberite glede na računalniško kartico.

- **Application Info.**

Prikaže informacije o CAM-u, ki je vstavljen v režo za splošni vmesnik.

☑ Informacije o aplikaciji se nanašajo na kartico splošnega vmesnika. CAM lahko namestite kadar koli, ne glede na to, ali je televizor VKLOPLJEN ali IZKLOPLJEN.

1. Modul CI CAM kupite pri najbližjem prodajalcu ali po telefonu.

2. Kartico za splošni vmesnik vstavite v CAM v smeri puščici, da se zaskoči na mestu.

3. CAM z nameščeno kartico za splošni vmesnik vstavite v režo za splošni vmesnik.
(CAM vstavite v smeri puščice do konca, tako da je vzporeden z režo.)

4. Preverite, ali na kanalu z motenim signalom vidite sliko.

☑ CAM ni podprt v nekaterih državah in regijah. Preverite pri pooblaščenem prodajalcu.

□ Security

Preden se prikaže nastavitveni zaslon, se prikaže zaslon za vnos kode PIN. Vnesite 4-mestno kodo PIN. Privzeta koda PIN novega televizorja je **0-0-0-0**. Kodo PIN lahko spremenite tako, da v meniju izberete **Change PIN**.

■ Child Lock → Off / On

Ta funkcija preprečuje gledanje neprimerne programa nepooblaščenim uporabnikom (na primer otrokom) tako, da prepreči predvajanje slike in zvoka.

Zaklenete lahko nekatere kanale na seznamu kanalov. (Oglejte si 12 stran.)

Child Lock je na voljo samo v načinu televizorja.

■ Parental Lock

Ta funkcija nepooblaščenim uporabnikom, na primer otrokom, preprečuje gledanje neprimerne programa, in sicer s 4- mestno kodo PIN (osebna identifikacijska številka), ki jo določi uporabnik.

Element **Parental Lock** se razlikuje od države do države.

Ko je vklopljena funkcija starševskega nadzora **Parental Lock**, je prikazan znak .

Allow All: pritisnite, da odklenete vse oznake televizorja.

Block All: pritisnite, da zaklenete vse oznake televizorja.

■ Change PIN

Spremenite lahko osebno identifikacijsko številko, ki je potrebna za nastavev televizorja.

Če PIN pozabite, pritisnite gumb na daljinskem upravljalniku v naslednjem zaporedju, s čimer PIN ponastavite na **0-0-0-0**: **POWER** (Izklop) → **MUTE** → **8** → **2** → **4** → **POWER** (Vklop).

□ General

■ Game Mode → Off / On

Pri povezavi z igralno konzolo, kot je PlayStation™ ali Xbox™, lahko uživate v bolj realistični izkušnji tako, da izberete meni iger.

Če želite izključiti igralno konzolo in priključiti drugo zunanjo napravo, v nastavitvenem meniju prekličite način iger.

Če meni televizorja prikažete v načinu **Game Mode**, se zaslon rahlo trese.

Game Mode ni na voljo v običajnem načinu **TV** in **PC**.

Če je možnost **Game Mode** vklopljena:

– slikovni način se samodejno spremeni v **Standard** in uporabniki ne morejo spremeniti načina.

– zvočni način se samodejno spremeni v **Custom** in uporabniki ne morejo spremeniti načina. Z izenačevalnikom prilagodite zvok.

Aktivira se funkcija ponastavitve zvoka. Če po nastavitvi izenačevalnika izberete funkcijo ponastavitve, se nastavitve izenačevalnika ponastavijo na tovarniške vrednosti.

■ Energy Saving → Off / Low / Medium / High / Picture Off / Auto

Ta funkcija prilagodi svetlost televizorja, tako da se zmanjša poraba energije. Če televizor gledate ponoči, nastavite možnost načina **Energy Saving** na **High**, da zmanjšate utrujanje oči in tudi porabo energije.

Če izberete **Picture Off**, se izklopi slika in predvaja se samo zvok. Za izklop funkcije **Picture Off** pritisnite kateri koli gumb.

V meniju **Tools** funkcija **Picture Off** ni podprta.

Pritisnite gumb **TOOLS**, da prikažete meni **Tools**. Možnost varčevanja energije lahko nastavite tudi z izbiro možnosti **Tools** → **Energy Saving**.

■ Melody → Off / Low / Medium / High

Nastavite lahko, da se ob vklopu ali izklopu televizorja predvaja melodija.

Melodija se ne predvaja

– Ko iz televizorja ne prihaja zvok, ker ste pritisnili gumb **MUTE**.

– Ko iz televizorja ne prihaja zvok, ker ste pritisnili gumb za glasnost (–).

– Ko se televizor izklopi s funkcijo izklopnega časovnika.

Konfiguriranje menija Input

□ Source List

Za izbiro televizorja ali drugih zunanjih vhodnih virov, ki so povezani s televizorjem, na primer predvajalnikov DVD/Blu-ray/satelitskih sprejemnikov. Uporabite za izbiro želenega vhodnega vira.

 Če si želite ogledati zunanji signalni vir, pritisnite gumb **SOURCE** na daljinskem upravljalniku. Način TV lahko izberete s pritiskom gumba **TV**.

■ TV / Ext. / AV / Component / PC / HDMI1/DVI / HDMI2 / HDMI3

 Izberete lahko samo zunanje naprave, ki so povezane s televizorjem. Na seznamu **Source List** se bodo povezani vhodi označili in pomaknili na vrh. Nepovezani vhodi pa se bodo pomaknili na dno.

 Možnosti Ext. in PC sta vedno aktivirani.

 **TOOLS (Tools)**: prikaz menijev **Edit Name** in **Information**.

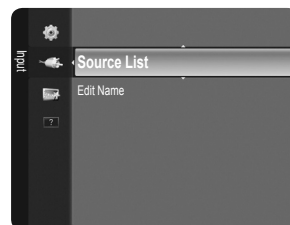

□ Edit Name

Poimenujte napravo, ki je priključena na vhodne vtičnice, da boste lažje izbrali vhodne vire.

■ VCR / DVD / Cable STB / Satellite STB / PVR STB / AV Receiver / Game / Camcorder / PC / DVI / DVI PC / TV / IPTV / Blu-ray / HD DVD / DMA

 Po priklopu kabla HDMI/DVI na vrata **HDMI IN 1(DVI)** nastavite način **HDMI1/DVI** na **DVI** ali **DVI PC** v možnosti **Edit Name** načina **Input**. V tem primeru je potrebna ločena avdio povezava.

Konfiguriranje menija Support

□ Self Diagnosis



■ Picture Test

Če menite, da imate težave s sliko, izvedite preskus slike. Oglejte si barvni vzorec na zaslonu, da preverite, ali težava še vedno obstaja.

- **Yes**: Če se poskusni vzorec ne prikaže ali pa je na njem šum, izberite **Yes**. Vzrok težave je morda televizor. Za pomoč pokličite Samsungov klicni center.
- **No**: Če je poskusni vzorec pravilno prikazan, izberite **No**. Vzrok težave je morda zunanja oprema. Preverite povezave. Če težave niste odpravili, si oglejte uporabniški priročnik za zunanjo napravo.

■ Sound Test

Če menite, da imate težave z zvokom, izvedite preskus zvoka. Zvok lahko preverite s predvajanjem vgrajene melodije prek televizorja. Na zaslonu se prikaže 'Does the problem still exist with this sound test?'.

-  Če iz zvočnikov televizorja ne prihaja zvok, pred izvedbo preskusa zvoka preverite, ali je možnost **Speaker Select** nastavljena na **TV speaker** v meniju zvoka.
-  Med preskusom se melodija predvaja tudi, če je možnost **Speaker Select** nastavljena na **External Speaker** ali če je bil zvok izklopljen s pritiskom gumba **MUTE**.
- **Yes**: Če med preskusom zvoka slišite zvok samo iz enega zvočnika ali pa ga ne slišite, izberite **Yes**. Vzrok težave je morda televizor. Za pomoč pokličite Samsungov klicni center.
- **No**: če slišite zvok iz zvočnikov, izberite **No**. Vzrok težave je morda zunanja oprema. Preverite povezave. Če težave niste odpravili, si oglejte uporabniški priročnik za zunanjo napravo.

■ Signal Information (samo pri digitalnih kanalih)

Za razliko od analognih kanalov, pri katerih lahko kakovost sprejetega signala sega od 'sneženja' do jasne slike, je kakovost sprejetih digitalnih kanalov (HDTV) popolna ali pa sploh ni slike. Zato digitalnega kanala ni mogoče fino naravnati, kot je to mogoče pri analognem. Lahko pa prilagodite anteno, da izboljšate sprejem digitalnih kanalov, ki so na voljo.

 Če merilnik jakosti signalov kaže, da je signal šibek, fizično prilagodite anteno, da povečate jakost signalov. Nadaljujte s prilagajanjem antene, dokler ne najdete najboljšega položaja z najmočnejšim signalom.

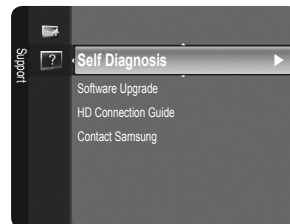

❑ Software Upgrade

Da bi bil izdelek opremljen z najnovejšimi funkcijami digitalne televizije, so nadgradnje programske opreme redno oddajane kot del običajnega televizijskega signala. Televizor samodejno zazna take signale in prikaže obvestilo o nadgradnji programske opreme. Imate možnost namestitve nadgradnje.

■ BY USB

Pogon USB, na katerem je nadgradnja vdelane programske opreme, vstavite v televizor. Pazite, da med posodobitvijo ne odklopite napajanja ali odstranite pogona USB. Ko bo nadgradnja vdelane programske opreme končana, se bo televizor samodejno izklopil in znova vklopil. Po končani posodobitvi preverite različico vdelane programske opreme. Ko je programska oprema nadgrajena, se uporabniške nastavitve videa in zvoka vrnejo na privzete (tovarniške) vrednosti.

Priporočamo, da si zapišete vaše nastavitve, tako da jih boste po nadgradnji brez težav ponastavili.

■ BY Channel

Nadgradnja programske opreme z uporabo oddajnega signala.

- Če med časom prenosa programske opreme izberete to funkcijo, zažene iskanje in prenos razpoložljive programske opreme.
- Koliko časa se prenaša programska oprema, je odvisno od stanja signala.

■ Standby Mode Upgrade

Če želite nadaljevati nadgradnjo programske opreme z vklopljenim glavnim napajanjem, s pritiskanjem gumba ▲ ali ▼ izberite On. 45 minut po preklopu v stanje pripravljenosti se samodejno izvede ročna nadgradnja. Ker je napajanje enote vklopljeno notranje, lahko zaslon izdelka LCD rahlo sveti. Ta pojav lahko traja več kot 1 uro, dokler se nadgradnja programske opreme ne dokonča.

■ Alternative Software

Prikaz informacij o različici programske opreme.

❑ HD Connection Guide

Ta meni predstavlja način povezave za optimalno kakovost televizorja visoke ločljivosti. Te informacije si oglejte, če na televizor povežujete zunanje naprave.

❑ Contact Samsung

Te informacije si oglejte, če televizor ne deluje pravilno ali če želite nadgraditi programsko opremo. Ogledate si lahko informacije o klicnih centrih, izdelku in načinu prenosa datoteke s programsko opremo.

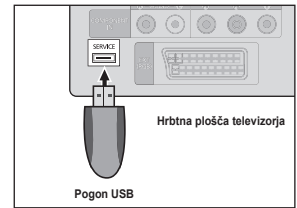

PRIPOROČILA ZA UPORABO

Funkcija teleteksta

Večina televizijskih postaj nudi informacije v pisni obliki prek teleteksta. Na začetni stran teleteksta boste dobili informacije o tem, kako uporabljati storitev. Poleg tega lahko z gumbi na daljinskem upravljalniku izbirate različne možnosti, ki bodo zadovoljile vaše potrebe.

- ☑ Za pravilen prikaz informacij teleteksta mora biti sprejem kanala stabilen. Sicer lahko manjkajo informacije ali pa nekatere strani ne morejo biti prikazane.
- ☑ Strani teleteksta lahko spremenite s pritiskom številskih gumbov na daljinskem upravljalniku.

1 [TV] (način)

Pritisnite za izbiro načina teleteksta (LIST/FLOF). Če ga pritisnete v načinu LIST, bo preklopil v način List save. V načinu List save lahko z gumbom [TV] (shrani) shranite stran teleteksta na seznam.

2 [TV] (razkrij)

Uporabite za prikaz skritega besedila (na primer odgovori na vprašanja iz kviza). Za prikaz običajnega zaslona pritisnite znova.

3 [TV] (velikost)

Pritisnite za prikaz črk dvojne velikosti na zgornji polovici zaslona. Za spodnjo polovico zaslona pritisnite znova. Za prikaz običajnega zaslona pritisnite še enkrat.

4 [TV] (shrani)

Uporabite za shranjevanje strani teleteksta.

5 Barvni gumbi (rdeči/zeleni/rumeni/modri)

Če televizijska postaja uporablja sistem FASTEXT, so različne teme na strani teleteksta označene z različnimi barvami, izberete pa jih lahko s pritiskom na barvne gumb. Pritisnite enega od njih, odvisno od vaših želja. Prikaže se stran z ostalimi obarvanimi informacijami, ki jih lahko izberete na isti način. Za prikaz prejšnje ali naslednje strani pritisnite ustrezni barvni gumb.

6 [TV] (teletext vklopljen/mešano)

Ko ste izbrali kanal, ki omogoča storitev teleteksta, pritisnite ta gumb, da aktivirate teletext. Pritisnite dvakrat, da teletext prekrijete s trenutno sliko.

7 [EXIT] (izhod)

Izhod iz prikaza teleteksta.

8 [TV] (podstran)

Za prikaz podstrani, ki je na voljo.

9 [TV] (stran gor)

Za prikaz naslednje strani teleteksta.

10 [TV] (stran dol)

Za prikaz prejšnje strani teleteksta.

11 [TV] (zadrži)

Uporabite, da zadržite prikazano stran, če je izbrana stran povezana z več drugimi stranmi, ki sledijo samodejno. Za nadaljevanje gumb znova pritisnite.

12 [TV] (kazalo)

Za prikaz strani s kazalom kadar koli, ko gledate teletext.

13 [TV] (prekliči)

Za prikaz oddaje med iskanjem strani.

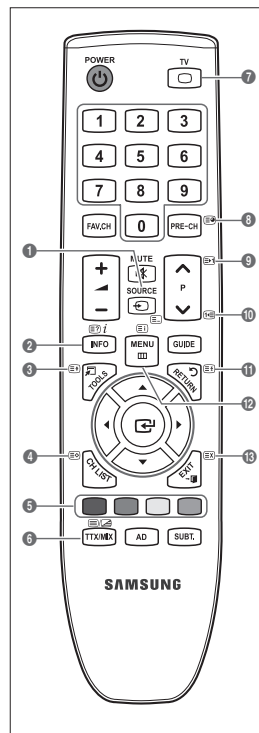

Strani teleteksta so organizirane v šestih kategorijah:

Del	Vsebina
A	Številka izbrane strani.
B	Identiteta televizijskega kanala.
C	Številka trenutne strani ali indikatorji iskanja.
D	Datum in čas.
E	Besedilo.
F	Informacije o stanju. Informacije FASTEXT.

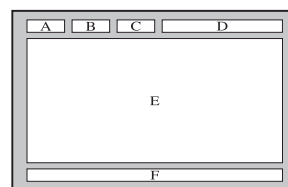

- ☑ Informacije teleteksta so pogosto razdeljene na več zaporednih strani, do katerih imate dostop z:
 - Vnosom številke strani
 - Izbiro naslova na seznamu
 - Izbiro obarvanega naslova (sistem FASTEXT)
- ☑ Televizor podira različico teleteksta 2.5, v kateri je mogoče prikazati dodatne grafike ali besedilo.
- ☑ Teletekst je lahko prikazan s praznimi deli strani, odvisno od prenosa.
- ☑ V teh primerih dodatne grafike ali besedilo ni oddajano.
- ☑ Starejši televizorji, ki ne podpirajo različice 2.5, ne morejo prikazati dodatnih grafik ali besedila, ne glede na to, ali se le-to oddaja.
- ☑ Pritisnite gumb **TV** za izhod iz teleteksta.
- ☑ Pri teletekstu z razmerjem stranic 16:9 je prikazana slika z razmerjem stranic 16:9

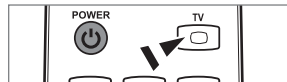

Namestitev stojala

- ☑ **Prednastavitev:** Na stojalo namestite vodilo stojala in ovoj in ga privijte z vijaki. Velja samo za 32-palčne modele.

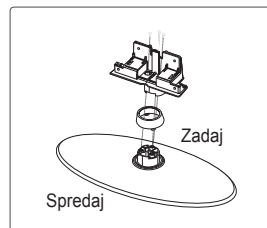

1. Pritrdite televizor LCD na stojalo.

- ☑ Televizor naj nosita vsaj dve osebi.
- ☑ Pri sestavljanju bodite pozorni na sprednji in hrbtni del stojala.
- ☑ Da bo televizor nameščen na stojalo na ustrezni višini, ne pritiskajte preveč na zgornjo levo ali desno stran televizorja.

2. Privijte dva vijaka v položaj ❶ in nato še dva vijaka v položaj ❷.

- ☑ Izdelek postavite pokonci in privijte vijake. Če vijake privijete na ležečem televizorju LCD, se le-ta lahko nagne v eno stran.

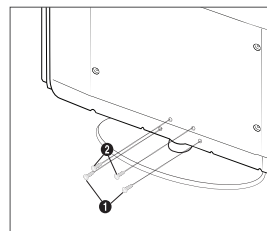

Namestitev kompleta za pritrditev na steno

Z elementi za pritrditev na steno (naprodaj posebej) lahko televizor pritrdite na steno. Za podrobne informacije o pritrditvi na steno si oglejte navodila, ki so priložena elementom za pritrditev na steno. Če nameščate nosilec za pritrditev na steno, se za pomoč obrnite na tehniko.

Samsung Electronics ne odgovarja za poškodovanje izdelka ali telesne poškodbe, če se odločite, da boste sami namestili televizor.



Kompleta za pritrditev na steno ne nameščajte, ko je televizor vklopljen. To lahko povzroči telesne poškodbe zaradi električnega šoka.

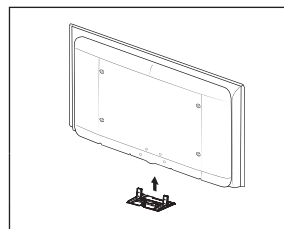

Uporaba ključavnice Kensington proti kraji

Ključavnica Kensington je naprava, ki se uporablja za fizično pritrnitev sistema, ko se ta uporablja na javnem mestu. Videz in način zaklepanja se lahko razlikujeta od slike, odvisno od proizvajalca. Za pravilno uporabo si oglejte priročnik, ki je priložen ključavnici Kensington. Napravo za zaklep je treba kupiti posebej. Kam se namesti ključavnico Kensington, je odvisno od modela.

1. Napravo za zaklepanje vstavite v režo Kensington na televizorju LCD (❶) in jo obrnite v smeri zaklepanja (❷).
2. Povežite kabel ključavnice Kensington (❸).
3. Ključavnico Kensington pritrnite na mizo ali težak nepremičen predmet.

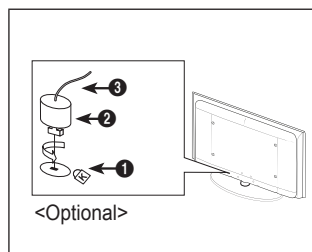

Zaščita prostora za namestitvev

Izdelek mora biti na zahtevani oddaljenosti od ostalih predmetov (npr. sten), da zagotovite ustrezno prezračevanje.

Sicer lahko pride do požara ali težave z izdelkom zaradi povišanja notranje temperature izdelka.

Izdelek namestite na zahtevani oddaljenosti, ki je navedena na sliki.

- ☑ Če želite uporabiti stojalo ali opremo za pritrnitev na steno, uporabite samo dele, ki jih nudi podjetje Samsung Electronics.
 - Če uporabite dele drugih proizvajalcev, lahko pride do težav z izdelkom ali do telesne poškodbe zaradi padca izdelka.
 - Če uporabite dele drugih proizvajalcev, lahko pride do težav z izdelkom ali do požara zaradi povišanja notranje temperature izdelka, ki je posledica slabega prezračevanja.
- ☑ Videz se lahko razlikuje glede na izdelek.

Namestitvev izdelka s stojalom

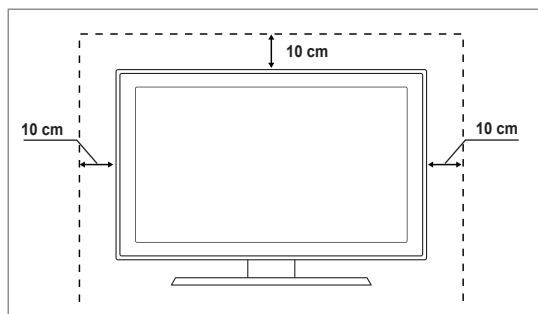

Namestitvev izdelka z opremo za pritrnitev na steno

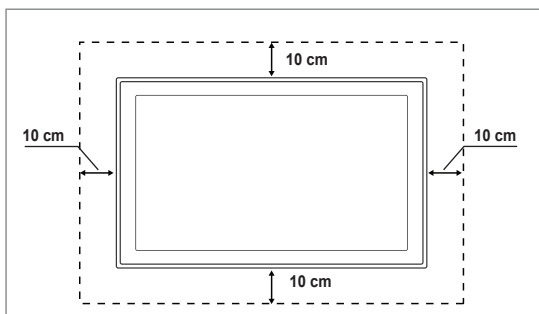

Pritrditev televizorja na steno



Pozor: Televizorja ni dovoljeno vleči, potiskati ali nanj plezati, saj lahko pade. Posebno bodite pozorni na to, da se na televizor ne nagibajo ali ga premikajo otroci, saj se lahko prevrne, kar lahko povzroči težje poškodbe ali smrt. Upoštevajte varnostne ukrepe, navedene na priloženem letaku z varnostnimi ukrepi. Da zagotovite več stabilnosti, namestite varnostni pripomoček za preprečevanje padcev, kot je opisano v nadaljevanju.

■ Da preprečite padec televizorja:

1. Namestite vijaka v objemki in ju trdno privijte na steno. Preverite, ali sta vijaka trdno privita na steno.
 - Morda boste potrebovali dodaten material, kot je sidrni vložek, odvisno od vrste stene.
 - Ker vijaka, objemki in vrvica, ki so potrebni za to, niso priloženi, jih kupite posebej.
2. Odstranite vijaka iz osrednjega dela hrbtne strani televizorja, namestite ju v objemki in privijte nazaj na televizor.
 - Vijaka morda nista priložena izdelku. V tem primeru kupite vijaka z naslednjimi specifikacijami.
 - Specifikacije vijakov
 - Za 17–29-palčni televizor LCD: M4 x L15
 - Za 32–40-palčni televizor LCD: M6 x L15
3. Objemki, nameščeni na televizorju, in objemki, pritrjeni na steno, povežite z močno vrvico in jo zavežite.
 - Televizor namestite blizu stene, tako da ne more pasti nazaj.
 - Vrvico je varno privezati tako, da sta objemki na steni v višini objemk na televizorju ali nižje.
 - Preden televizor premaknete, odvežite vrvico.
4. Preverite, ali so vsi spoji trdni. Redno preverjajte, ali so spoji poškodovani. Če niste prepričani o varni namestitvi, se obrnite na strokovnjaka za namestitve.

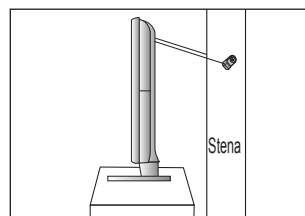
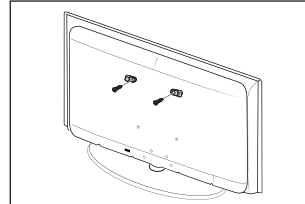
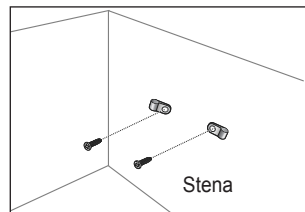



Odpravljanje težav

Če imate vprašanja glede televizorja, si najprej oglejte ta seznam. Če noben od nasvetov za odpravljanje težav ni ustrezen, obiščite spletno mesto www.samsung.com in nato kliknite Support ali pa pokličite klicni center, ki je na seznamu na zadnji strani.

Težava	Rešitev
Kakovost slike	<p>Najprej izvedite Picture Test, da preverite, ali televizor pravilno prikazuje preskusno sliko.</p> <ul style="list-style-type: none"> Pojdite na MENU - Support - Self Diagnosis - Picture test <p>Če je preskusna slika pravilno prikazana, je slika morda slabe kakovosti zaradi vira ali signala.</p>
Televizijska slika ni videti tako dobro kot v trgovini.	<ul style="list-style-type: none"> Če imate analogni kabelski/običajni sprejemnik, nadgradite na sprejemnik. Za slike visoke ločljivosti uporabite kabel HDMI ali komponentni kabel. Naročnik na kabelsko/satelitsko televizijo: Poskusite s postajami visoke ločljivosti (HD (High Definition)) od kanala navzgor. Povezava antene: Izvedite samodejni program in nato poskusite s postajami visoke ločljivosti. <ul style="list-style-type: none"> Številni kanali visoke ločljivosti prikazujejo izboljšano vsebino standardne ločljivosti. Prilagodite ločljivost video izhoda kabelskega/običajnega sprejemnika na 1080i ali 720p. Prepričajte se, da televizijo gledate vsaj z minimalne razdalje, priporočene glede velikosti in ločljivosti prikazanega signala.
Slika je popačena: veliki bloki, majhni bloki, slikovne pike	<ul style="list-style-type: none"> Pri stiskanju video vsebine lahko pride so popačenja slike, še posebej pri gibljivih slikah, kot so pri športu ali akcijskih filmih. Slika je lahko popačena zaradi nizke stopnje signala ali slabe kakovosti. Ne gre za okvaro televizorja.
Ko je povezana komponenta, je barva napačna ali pa je ni.	<ul style="list-style-type: none"> Preverite, ali so komponentni kabli priključeni na ustrezne vtičnice. Nepravilna ali slaba povezava povezava lahko povzroči težave z barvami ali prazen zaslon.
Blede barve ali šibka svetlost.	<ul style="list-style-type: none"> V meniju televizorja prilagodite možnosti Picture. (način Picture, Color, Brightness, Sharpness) Prilagodite možnost Energy Saving v meniju Setup. Poskusite s ponastavitvijo slike, da si ogledate privzeto nastavitve slike. (Pojdite na MENU - Picture - Picture Reset.)
Na robu zaslona je pikčasta črta.	<ul style="list-style-type: none"> Če je velikost slike nastavljena na Screen Fit, jo spremenite na 16:9. Spremenite ločljivost kabelskega/običajnega sprejemnika.
Samo pri vhodnem signalu AV (kompozitnem) je slika črno-bela.	<ul style="list-style-type: none"> Povežite video kabel (rumeni) na zelena vrata komponentnega vhoda 1 na televizorju.
Slika zmrzne ali je popačena pri preklapljanju kanalov ali pa je zakasnjena.	<ul style="list-style-type: none"> Če je priključen kabelski sprejemnik, ga ponastavite. (Znova povežite kabel za izmenični tok in počakajte, da se kabelski sprejemnik znova zažene. To lahko traja do 20 minut.) Nastavite ločljivost izhoda kabelskega sprejemnika na 1080i ali 720p.
Kakovost zvoka	<p>Najprej izvedite Sound Test, da preverite, ali zvok televizorja pravilno deluje.</p> <ul style="list-style-type: none"> Pojdite na MENU - Support - Self Diagnosis - Sound Test <p>Če je zvok v redu, težavo z zvokom morda povzroča vir ali signal.</p>
Ni zvoka ali zvok je pri največji glasnosti pretih.	<ul style="list-style-type: none"> Preverite glasnost zunanje naprave, ki je povezana na televizor, nato ustrezno prilagodite glasnost televizorja.
Slika je dobra, vendar ni zvoka.	<ul style="list-style-type: none"> V meniju zvoka nastavite možnost Speaker Select na TV speaker. Prepričajte se, da so avdio kabli zunanje naprave priključeni na ustrezne avdio vtičnice na televizorju. Preverite možnost avdio izhoda povezane naprave. (Npr.: če imate na televizor priključen HDMI, je potrebno možnost zvoka kabelskega sprejemnika spremeniti na HDMI.) Če uporabljate kabel za povezavo vrat DVI in HDMI, potrebujete ločeni avdio kabel. Če je glasnost višja od vrednosti 30, izklopite funkcijo SRS. Izključite vtič iz vtičnice za slušalke. (Če je ta na televizorju.)
Iz zvočnika prihaja hrup.	<ul style="list-style-type: none"> Preverite, ali so kabli ustrezno povezani. Preverite, ali je video kabel priključen na avdio vhod. Pri povezavi antene/kabelske televizije preverite moč signala. Zaradi nizke stopnje signala je lahko popačen zvok.

Težava	Rešitev
Ni slike, ni videa	
Televizorja ni mogoče vklopiti.	<ul style="list-style-type: none"> • Poskrbite, da je napajalni kabel za izmenični tok trdno priključen na stensko vtičnico in televizor. • Preverite, ali stenska vtičnica deluje. • Pritisnite gumb POWER na televizorju, da preverite, ali daljinski upravljalnik deluje pravilno. Če se televizor vklopi, je morda razlog daljinski upravljalnik. Za odpravo težave z daljinskim upravljalnikom si oglejte spodnji razdelek 'Daljinski upravljalnik ne deluje'.
Televizor se samodejno izklopi.	<ul style="list-style-type: none"> • Preverite, ali je možnost Sleep Timer nastavljena na On v meniju Setup. • Če je televizija povezana z računalnikom, preverite nastavitve napajanja v računalniku. • Poskrbite, da je napajalni kabel za izmenični tok trdno priključen na stensko vtičnico in televizor. • Če pri povezavi antene/kabelske televizije 10–15 minut ni signala, se televizor izklopi.
Ni slike/videoa.	<ul style="list-style-type: none"> • Preverite povezavo kablov (izključite in znova priključite vse kable televizorja in zunanjih naprav.) • Nastavite video izhod zunanje naprave (kabelskega/običajnega sprejemnika, predvajalnika DVD, Blu-ray itd.) tako, da ustreza povezavam vhoda televizorja. Na primer: izhod zunanje naprave: HDMI, izhod televizorja: HDMI. • Preverite, ali se povezana naprava napaja. • S pritiskom gumba SOURCE na daljinskem upravljalniku izberite ustrezen vir televizorja.
Povezava RF (kabelska televizija/antena)	
Sprejem vseh signalov ni mogoč.	<ul style="list-style-type: none"> • Poskrbite, da je kabel antene ustrezno priključen. • Poskusite z uporabo funkcije Plug & Play, da dodate razpoložljive kanale na seznam kanalov. Pojdite na MENU - Setup - Plug & Play in počakajte, da se shranijo vsi razpoložljivi kanali. • Preverite, ali je antena ustrezno postavljena.
Slika je popačena: veliki bloki, majhni bloki, slikovne pike	<ul style="list-style-type: none"> • Pri stiskanju video vsebine lahko pride so popačenja slike, še posebej pri gibljivih slikah, kot so pri športu ali akcijskih filmih. • Zaradi nizke stopnje signala je lahko popačena slika. Ne gre za okvaro televizorja.
Povezava računalnika	
Sporočilo 'Način ni podprt'.	<ul style="list-style-type: none"> • Nastavite ločljivost in frekvenco izhoda računalnika tako, da ustrežata ločljivostim, ki jih podpira televizor.
Računalnik je ves čas prikazan na seznamu virov, tudi če ni povezan.	<ul style="list-style-type: none"> • To je normalno, računalnik je prikazan na seznamu virov, tudi če ni povezan.
Pri povezavi HDMI je video v redu, vendar ni zvoka.	<ul style="list-style-type: none"> • Preverite nastavek avdio izhoda v računalniku.

Težava	Rešitev
Drugo	
Slika ni prikazana celozaslonsko.	<ul style="list-style-type: none"> Na kanalih visoke ločljivosti je pri prikazu izboljšane vsebine standardne ločljivosti (4:3) na obeh straneh zaslona črna obroba. Pri filmih z drugačnim razmerjem stranic slike, kot je razmerje na televizorju, je nad sliko in pod njo prikazana črna obroba. Prilagodite možnost velikosti slike na zunanji napravi ali televizorju na celozaslonsko.
Daljinski upravljalnik ne deluje.	<ul style="list-style-type: none"> Znova namestite bateriji v daljinski upravljalnik tako, da je polariteta (+ -) pravilna. Očistite oddajno okno na zgornjem delu daljinskega upravljalnika. Poskusite z usmeritvijo daljinskega upravljalnika neposredno v televizor na oddaljenosti 1,5–1,8 metra.
Z daljinskim upravljalnikom kablanskega/običajnega sprejemnika ne morem upravljati napajanja ali glasnosti televizorja.	<ul style="list-style-type: none"> Daljinski upravljalnik kablanskega/običajnega sprejemnika TV programirajte tako, da bo z njim mogoče upravljati televizor. V uporabniškem priročniku kablanskega/satelitskega sprejemnika poiščite kodo televizorja SAMSUNG.
Sporočilo 'Način ni podprt'.	<ul style="list-style-type: none"> Preverite, katere ločljivosti podpira televizor, in ustrezno prilagodite ločljivost izhoda zunanje naprave. V tem priročniku si preberite o nastavitvah ločljivosti.
Televizor oddaja vonj po plastiki.	<ul style="list-style-type: none"> Ta vonj je normalen in bo sčasoma izginil.
Možnost televizorja Signal Information ni na voljo v meniju preskusa samodiagnostike.	<ul style="list-style-type: none"> Ta funkcija je na voljo samo pri digitalnih kanalih s povezavo antene (RF/koaksialni kabel).
Televizor je nagnjen desno ali levo.	<ul style="list-style-type: none"> Odstranite spodnji del stojala s televizorja in ga znova sestavite.
Spodnjega dela stojala ni mogoče sestaviti.	<ul style="list-style-type: none"> Zagotovite, da je televizor na ravni površini. Če ne uspete odstraniti vijakov s televizorja, uporabite magnetizirani izvijač.
Meni kanalov je siv (ni na voljo).	<ul style="list-style-type: none"> Meni Channel je na voljo samo, če je izbran vir televizorja.
Nastavitve se izbrišejo po 30 minutah ali ob vsakem izklopu televizorja.	<ul style="list-style-type: none"> Če je televizor v načinu Store Demo, se bodo nastavitve zvoka in slike ponastavile vsakih 30 minut. Način Store Demo preklopite v način Home Use v postopku Plug & Play. S pritiskanjem gumba SOURCE izberite način TV, nato pojdite na MENU → Setup → Plug & Play → ENTER .
Ponavljajoča se izguba avdio ali video signala.	<ul style="list-style-type: none"> Preverite, ali so kabli ustrezno povezani, in jih znova povežite. Razlog so lahko premalo upogljivi ali predebeli kabli. Zagotovite, da so kabli dovolj upogljivi za dolgotrajno uporabo. Pri stenski namestitvi priporočamo uporabo kablov z 90-stopinjskimi priključki.
Če od blizu pogledate rob okvirja televizijskega zaslona, boste morda videli delce.	<ul style="list-style-type: none"> To je del zasnove izdelka in ni napaka.
Pri uporabi kartice CAM-a za splošni vmesnik je prikazano 'Kodiran signal' ali 'Šibek signal ali ni signala'.	<ul style="list-style-type: none"> Preverite, ali je v reži CAM-a za splošni vmesnik nameščena kartica za splošni vmesnik. Izvlcite CAM iz televizorja in ga znova vstavite v režo.
Televizor se 45 minut po izklopu znova vklopi.	<ul style="list-style-type: none"> To je normalno. Televizor sam upravlja funkcijo OTA (Over The Air), da nadgradi vgrajeno programsko opremo, ki se je prenesla med gledanjem.
Ponavljajoča se težava s sliko/zvokom.	<ul style="list-style-type: none"> Preverite in spremenite signal/vir.

 Ta plošča TFT LCD uporablja ploščo, ki je sestavljena iz osnovnih slikovnih pik, za izdelavo katerih je potrebna posebna tehnologija. Kljub temu je lahko na zaslonu nekaj svetlih ali temnih slikovnih pik. Te svetlobne pike ne bodo vplivale na delovanje izdelka.

Specifikacije

Ime modela	LE26B450	LE32B450
Velikost zaslona (diagonala)	26 palcev	32 palcev
Ločljivost računalnika (optimalno)	1360 x 768 pri 60Hz	1360 x 768 pri 60Hz
Zvok (izhod)	5 W X 2	10 W X 2
Dimenzije (Š x G x V) Osrednji del S stojalom	670 x 75 x 455 mm 670 x 216 x 495 mm	800 x 85 x 531 mm 800 x 252 x 577 mm
Teža S stojalom	8 kg	12 kg
Okoljski vidiki Delovna temperatura Delovna vlažnost Temperatura shranjevanja Vlažnost pri shranjevanju	10 °C do 40 °C (50 °F do 104 °F) 10 % do 80 %, brez kondenzacije -20 °C do 45 °C (-4 °F do 113 °F) 5 % do 95 %, brez kondenzacije	10 °C do 40 °C (50 °F do 104 °F) 10 % do 80 %, brez kondenzacije -20 °C do 45 °C (-4 °F do 113 °F) 5 % do 95 %, brez kondenzacije
Vrtenje stojala levo/desno	0°	-10° ~ 10°

- Zasnovo in specifikacije lahko spremenimo brez obvestila.
- Naprava je digitalni aparat razreda B.
- Za napajanje in porabo energije si oglejte nalepko na izdelku.

Bu Kullanıcı Kılavuzundaki şekiller ve resimler yalnızca referans amaçlı verilmiştir ve gerçek ürünün görünümünden farklı olabilir. Ürün tasarımı ve belirtileri herhangi bir bildirim yapılmaksızın değiştirilebilir.

□ Lisans



TruSurround HD, SRS ve  sembolü SRS Labs, Inc.'in ticari markalarıdır. TruSurround HD teknolojisi SRS Labs, Inc. lisansı ile bu cihaza dahil edilmiştir.



Dolby Laboratories lisansı altında üretilmiştir. Dolby ve double-D (çift D) sembolü, Dolby Laboratories'in ticari markalarıdır.

□ Dijital TV Uyarılar

1. Digital TV(DVB) ile ilgili olan işlevler, yalnız DVB-T (MPEG2 ve MPEG4 AVC) dijital yer üstü sinyallerinin yayınlandığı ya da uyumlu bir DVB-C(MPEG2 ve MPEG4 AAC) kablolu TV servisine erişiminizin olduğu ülkelerde/alanlarda kullanılabilir. Lütfen bölgenizdeki DVB-T ya da DVB-C sinyallerinin alınma olasılığı hakkında yerel bayiniz ile görüşünüz.
2. DVB-T; dijital yer üstü televizyonların yayını için bir DVB Avrupa Birliği standardıdır ve DVB-C ise, kablolu dijital TV'lerin yayını içindir Ancak, EPG (Elektrikli Program Kılavuzu), VOD (Talep üzerine video) ve diğerleri gibi bazı ayrıştırılmış özellikler, bu spesifikasyona dahil edilmemiştir. Bu nedenle, şu anda desteklenmemektedirler.
3. Bu TV seti [Ağustos, 2008] itibarıyla geçerli DVB-T ve DVB-C standartlarını karşılayabilir, gelecekteki DVB-T dijital karasal yayını ve DVB-C dijital kablo yayınları ile uyumluluğu garanti edilemez.
4. Bu TV setinin kullanıldığı ülkelere bağlı olarak bazı kablolu TV sağlayıcıları, bu tür bir hizmet için ek ödeme talep edebilirler ve onların koşullarına ve durumlarına uymanız gerekebilir.
5. Bazı Dijital TV fonksiyonları, bazı ülkelerde ya da bölgelerde kullanımda olmayabilir ve DVB-C, kablolu hizmet sağlayıcılarından bazıları ile doğru şekilde çalışmayabilir.
6. Daha fazla bilgi için lütfen yerel SAMSUNG müşteri hizmetleri merkeziniz ile iletişim kurun.

□ Sabit Görüntünün Gösterilmesiyle İlgili Önlemler

Sabit görüntü TV ekranında kalıcı hasara neden olabilir

- Ekranda görüntü takılmasına neden olabileceğinden LCD panelde tamamı veya bir bölümü sabit bir görüntüyü 2 saatten fazla tutmayın. Bu görüntü takılmasına "ekran yanması" da denir. Bu tür bir görüntü takılmasını önlemek için hareketsiz bir görüntü ekrandayken parlaklık ve kontrast değerlerini düşük bir seviyeye ayarlayın.
-  LCD televizyonu uzun süre 4:3 formatında izlemek, farklı ışık emisyonundan dolayı ekranın solunda, sağında ve ortasında çizgi şeklinde izler bırakabilir. DVD ya da oyun konsolunu oynatmak da ekranda benzer etkiye yol açabilir. Yukarıdaki etkinin neden olduğu hasarlar Garanti kapsamında değildir.
- Video oyunlarından ve bilgisayardan uzun süre durağan resimlerin görüntülenmesi kısmi görüntü izi oluşturabilir. Bu etkiyi önlemek için, durağan görüntüleri görüntülerken 'parlaklık' ve 'kontrast' derecelerini azaltın.

İÇİNDEKİLER

GENEL BİLGİ

■ Kontrol Paneline Bakış	2
■ Aksesuarlar	2
■ Bağlantı Paneline Bakış	3
■ Uzaktan Kumanda	5
■ Uzaktan Kumandaya Pili Takma	5

ÇALIŞTIRMA

■ Menülere bakış	6
■ Televizyonunuzun Bekleme Moduna Alınması	7
■ Plug & Play Özelliği	7
■ Monitöre Bakış	8

KANAL KONTROLÜ

■ Kanal Menüsinü Yapılandırma	8
■ Kanalları Yönetme	11

RESİM KONTROLÜ

■ Resim Menüsinü Yapılandırma	13
■ TV'nizi Bilgisayar (PC) Ekranı Olarak Kullanma	15
■ TV'nizin PC'nizle Ayarlanması	16

SES KONTROLÜ

■ Ses Menüsinü Yapılandırma	17
■ Ses Modunun Seçilmesi	18

KURULUM

■ Kurulum Menüsinü Yapılandırılması	19
---	----

GİRİŞ / DESTEK

■ Giriş Menüsinü Yapılandırma	22
■ Destek Menüsinü Yapılandırma	22

KULLANIM ÖNERİLERİ

■ Teletext Özelliği	24
■ Standı Takma	25
■ Duvara Montaj Kitiinin Takılması	25
■ Hırsıza Karşı Kensington Kilitini Kullanma	26
■ Kurulum Alanınının Sabitlemesi	26
■ TV'yi Duvara Sabitleme	27
■ Sorun Giderme	28
■ Teknik Özellikler	31



☐ Sembol



Not



Tek Basmalı Düşme



TOOLS Düşmesi



Basın

GENEL BİLGİ

Kontrol Paneline Bakış

- Ürünün rengi ve şekli, modele bağlı olarak farklılık gösterebilir.
- Düğmeleri yan panel düğmelerine basarak kullanabilirsiniz.

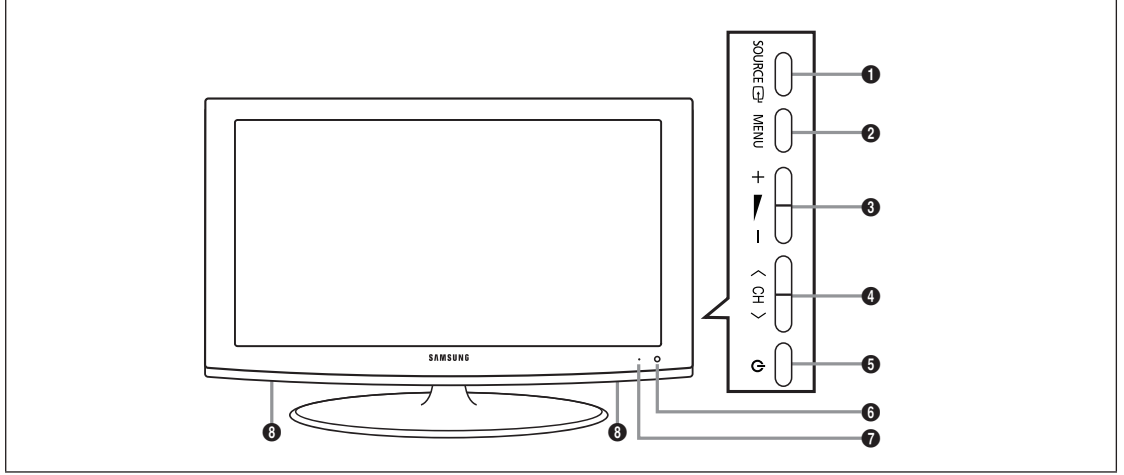

- SOURCE** : Mevcut tüm giriş kaynakları arasında geçiş yapar. Ekran menüsünde, bu düğmeyi uzaktan kumanda üzerindeki **ENTER** düğmesini kullandığınız gibi kullanın.
- MENU**: TV'nizin özellikler ekran menüsünü görmek için basın.
- ▲ +**: Ses seviyesini artırmak veya azaltmak için basın. Ekran menüsünde, uzaktan kumandada **◀** ve **▶** düğmelerini kullandığınız gibi **- ▲ +** düğmelerini kullanın.
- < CH >**: Kanalları değiştirmek için basın. Ekran menüsünde, uzaktan kumandada **▼** ve **▲** düğmelerini kullandığınız gibi **< CH >** düğmelerini kullanın.
- ⏻ (GÜÇ)**: TV'yi açıp kapatmak için basın.
- UZAKTAN KUMANDA SENSÖRÜ**: Uzaktan kumandayı TV üzerinde bu noktaya doğru tutun.
- GÜÇ GÖSTERGESİ**: Güç açıkken yanıp söner ve kapanır; bekleme modunda sürekli yanar.
- HOPARLÖRLER**

Aksesuarlar

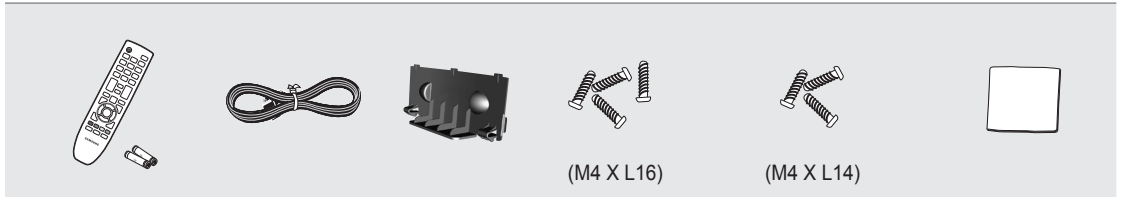

Uzaktan Kumanda ve Piller (AAA x 2)

Güç Kablosu

Kapak-Alt

Altılık Vidası X 4

Altılık Vidası X 3
(yalnızca 32 inç modeli)

Temizleme Bezi

• Kullanıcı Talimatları

• Garanti kartı

• Güvenlik Kılavuzu

- LCD TV'nizle birlikte aşağıdaki öğelerin verildiğinden emin olun. Öğelerden herhangi biri eksikse bayinizle görüşün.
- Garanti kartı / Güvenlik Kılavuzu (Her yerde yoktur)
- Öğelerin rengi ve şekli, modele bağlı olarak farklılık gösterebilir.

Bağlantı Paneline Bakış

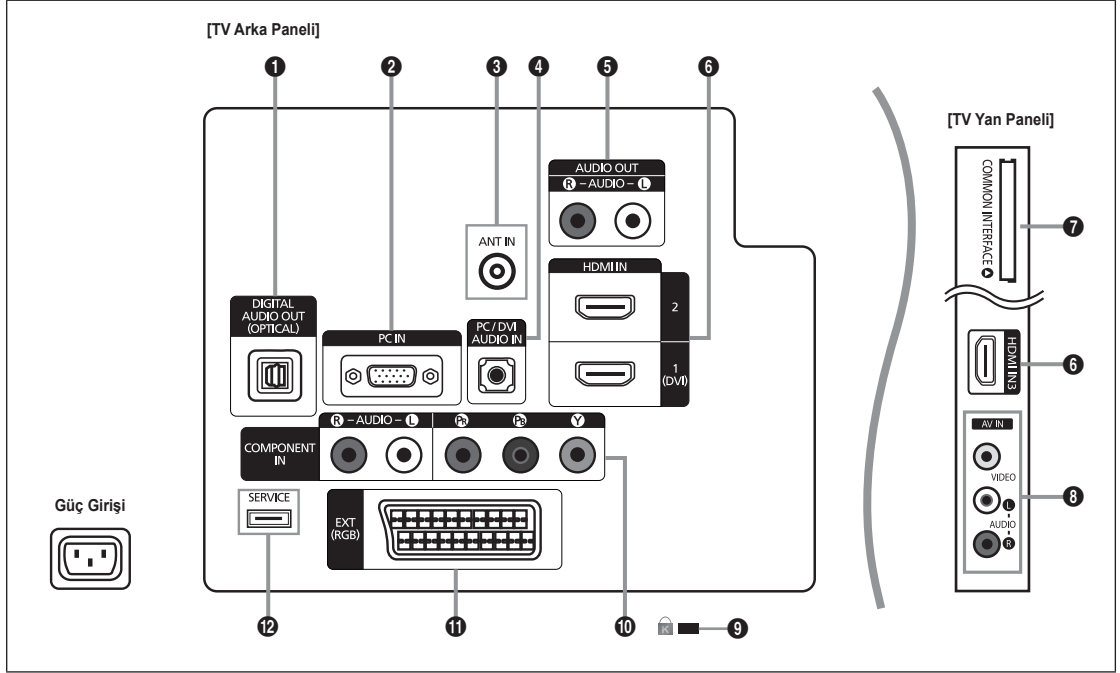

- ☑ Ürünün rengi ve şekli, modele bağlı olarak farklılık gösterebilir.
- ☑ TV'nize harici bir cihaz bağladığınızda, birimdeki gücün kapatıldığından emin olun.
- ☑ Harici bir cihaza bağlarken, bağlantı terminalinin rengiyle kablunun rengini eşleştirin.

1 DIGITAL AUDIO OUT (OPTICAL)

- Ev sineması alıcısı gibi bir Dijital Ses bileşenine bağlanır.

☑ HDMI IN jakları bağlıyken TV'deki **DIGITAL AUDIO OUT (OPTICAL)** jakı yalnızca 2 kanallı ses çıkışı verir. 5.1 kanal ses duymak istiyorsanız, DVD/Blu-ray oynatıcısı veya Kablo/Uydu Kutusundaki Optik jakı doğrudan Amplifikatör veya Ev Sinemasına bağlayın, TV'ye bağlamayın.

2 PC IN

- PC'nizin üzerindeki video çıkış jakına bağlayın.

3 ANT IN

- Bir antene ya da kablolu TV sistemine bağlanır.

4 PC / DVI AUDIO IN

- PC'nizin üzerindeki ses çıkış jakına bağlayın.
- Harici cihazlar için DVI ses çıkışları.

5 AUDIO OUT [R-AUDIO-L]

- RCA ses kablolarını cihazınızın arkasındaki **AUDIO OUT [R-AUDIO-L]** girişlerine takın ve kabloların diğer uçlarını Amplifikatör ya da DVD Ev Sineması cihazınızın karşılık gelen ses çıkış konektörlerine takın.

6 HDMI IN 1(DVI), 2, 3

- HDMI çıkışlı bir cihazın HDMI jakına bağlanır.
- ☑ HDMI - HDMI bağlantıları için ses bağlantısı gerekmez.
- ☑ Harici bir cihaza DVI bağlantısı yapmak için **HDMI IN 1(DVI)** jakını kullanın. Video bağlantısı için bir DVI - HDMI kablosu ya da DVI - HDMI adaptörü kullanın, ses için ise **PC / DVI AUDIO IN** jakları kullanın.
- ☑ PC'ye bağlamak için bağlantı noktalarını da kullanabilirsiniz.
- ☑ HDMI nedir?

'Yüksek Tanımlı Multimedya Arayüzü', yüksek tanımlı dijital görüntü verileri ve çok kanallı dijital ses aktarımını sağlar. HDMI / DVI terminali, uygun kabloyla (ürün ile verilmez) ek cihazlara DVI bağlantısını destekler.

HDMI ve DVI arasındaki fark, HDMI cihazının daha küçük olması, HDCP (High Bandwidth Dijital Copy Protection - Yüksek Bant Genişliği Dijital Kopyalama Koruma) kodlama özelliğinin yüklü olması ve çok kanallı dijital sesi desteklemesidir.

- ☑ 1.3'ten daha eski HDMI sürümlerini destekleyen DVD/Blu-ray oynatıcılar/Kablolu TV alıcıları/Uydu alıcıları bağlandığında TV'den ses gelmeyebilir ve resimlerin rengi anormal olabilir. Eski bir HDMI kablosu bağlandığında ses gelmezse, HDMI kablosunu **HDMI IN 1(DVI)** jakına ve ses kablolarını TV'nin arka tarafındaki **PC / DVI AUDIO IN** jaklarına takın. Böyle bir durumda, HDMI sürümünü doğrulamak için DVD/Blu-ray oynatıcısı/Kablolu Kutusu/Uydu alıcısını sağlayan şirkete başvurun ve ardından yerleşik bellek güncelleme isteğinde bulunun. 1.3 olmayan HDMI kabloları sinir bozucu yanıp sönmelere veya ekranda görüntünün kaybolmasına neden olabilir.

7 COMMON INTERFACE Yuvası

- Bazı kanallara 'CI KARTI' yerleştirilmediğinde, ekranda 'Karışmış Sinyal' görüntülenir.
- Bir telefon numarası, CI KART Kimliği, Ana Makine Kimliği ve diğer bilgileri içeren eşleştirme bilgileri yaklaşık 2-3 dakika içinde görüntülenecektir. Bir hata iletili görüntülenirse, lütfen hizmet sağlayıcınızla görüşün.
- Kanal bilgileri yapılandırması tamamlandığında, kanal listesinin artık güncellendiğini belirten 'Güncelleme Tamamlandı' mesajı görüntülenir.
- ☑ Yerel bir kablo hizmet sağlayıcısından bir CI KARTI edinmeniz gerekir. CI KARTI'nı düşürürseniz zarar görebileceğinden elinizle dikkatlice çıkarın.
- ☑ CI-Kart'ını, üzerinde belirtilen yönde yerleştirin.
- ☑ **COMMON INTERFACE** Yuvasının yeri, modeline bağlı olarak farklılık gösterebilir.
- ☑ CAM bazı ülkelerde ve bölgelerde desteklenmez, yetkili satıcınızla görüşün.

8 AV IN [VIDEO] / [R-AUDIO-L]

- RCA kablosunu VCR, DVD ya da Kamera gibi uygun bir harici cihaza bağlayın.
- RCA ses kablolarını cihazınızın **[R-AUDIO-L]** girişlerine takın ve kabloların diğer uçlarını A/V cihazınızın karşılık gelen ses çıkış konektörlerine takın.

9 KENSINGTON KİLİDİ (modele bağlıdır)

- Kensington kilidi, (isteğe bağlı) halka açık bir ortamda kullanıldığında sistemi fiziksel olarak sabitlemek için kullanılan bir ağıttır. Bir kilitleme cihazı kullanmak isterseniz, TV'yi satın aldığınız bayi ile görüşün.
- ☑ Kensington Kilidinin konumu, modeline bağlı olarak farklılık gösterebilir.

10 COMPONENT IN

- Parça video kablolarını (isteğe bağlı) cihazınızın arkasındaki parça konektörüne (P_R, P_B, Y) takın ve kabloların diğer uçlarını DTV ya da DVD'nin karşılık gelen parça video çıkış konektörlerine takın.
- Set Üstü cihazını ve DTV'yi (ya da DVD'yi) aynı anda bağlamak istiyorsanız, Set Üstü Cihazını DTV'ye (ya da DVD'ye) ve DTV'yi (ya da DVD'yi) cihazınızdaki parça konektörüne (P_R, P_B, Y) bağlayın.
- Parça cihazlarındaki (DTV veya DVD) P_R, P_B ve Y konektörleri bazen Y, B-Y ve R-Y ya da Y, Cb ve Cr şeklinde etiketlenebilir.
- RCA ses kablolarını (isteğe bağlı) cihazınızın arkasındaki **[R-AUDIO-L]** girişlerine takın ve kabloların diğer uçlarını A/V cihazınızın karşılık gelen ses çıkış konektörlerine takın.

11 EXT (RGB)

Konektör	Giriş			Çıkış
	Video	Ses (Sol / Sağ)	RGB	Video + Ses (Sol / Sağ)
EXT	O	O	O	Yalnızca TV veya DTV çıkışı kullanılabilir.

- VCR, DVD, video oyun cihazları ya da video disk çalarlar gibi harici cihazlar için giriş ya da çıkış bağlantıları.

12 SERVICE

- Yazılım yükseltmeleri için konektör.

Uzaktan Kumanda

- Uzaktan kumandayı TV'den en fazla 23 fit kadar uzakta kullanabilirsiniz.
- Uzaktan kumandanın performansı parlak ışıktan etkilenebilir.
- Ürünün rengi ve şekli, modele bağlı olarak farklılık gösterebilir.

- POWER:** Televizyon Beklemede düğmesidir.
- SAYISAL DÜĞMELER:** Kanalı değiştirmek için basın.
- FAV.CH:** Favori kanallarınıza geçmek için basın.
- ▲ +:** Ses seviyesini artırmak veya azaltmak için basın.
- SOURCE:** Kullanılabilir video kaynaklarını görüntülemek ve seçmek için basın.
- INFO:** TV ekranında bilgi görüntülemek için basın.
- TOOLS:** Sık kullanılan işlevleri hızla seçmek için kullanın.
- CH LIST:** Ekranda Kanal Listesini görüntüler
- RENKLİ DÜĞMELER:** Bu düğmeleri **Kanal Listesi** menülerinde vb. kullanın.
- TV:** Doğrudan TV modunu seçer.
- PRE-CH:** Önceki izlediğiniz kanala dönmenizi sağlar.
- MUTE:** Sesi geçici olarak kesmek için basın.
- P ▲/P ▼:** Kanalları değiştirmek için basın.
- MENU:** Ana ekran menüsünü görüntüler

- GUIDE:** Elektronik Program Kılavuzu (EPG) ekranı
- RETURN:** Önceki menüye geri döner
- YUKARI ▲ / AŞAĞI ▼ / SOL ◀ / SAĞ ▶ / ENTER:** Ekran üzerindeki menü öğelerini seçmek ve menü değerlerini değiştirmek için kullanın.
- EXIT:** Menüden çıkmak için basın.
- SUBT.:** Dijital altyazı görünümü
- AD:** Sesi Açıklama seçimi.

Teletext İşlevleri

- LIST / FLOF:** Teletext modu seçimi (LIST / FLOF)
- Teletext gösterimi**
- Teletext boyutu seçimi**
- Teletext hafızaya alma**
- Fastext konu seçimi**
- Alternatif olarak Teletext, Çift ya da Karışık seçin.**
- Teletext gösteriminden çıkış**
- Teletext alt sayfası**
- Teletext sonraki sayfa**
- Teletext önceki sayfa**
- Teletext dizini**
- Teletext tutma**
- Teletext iptal**

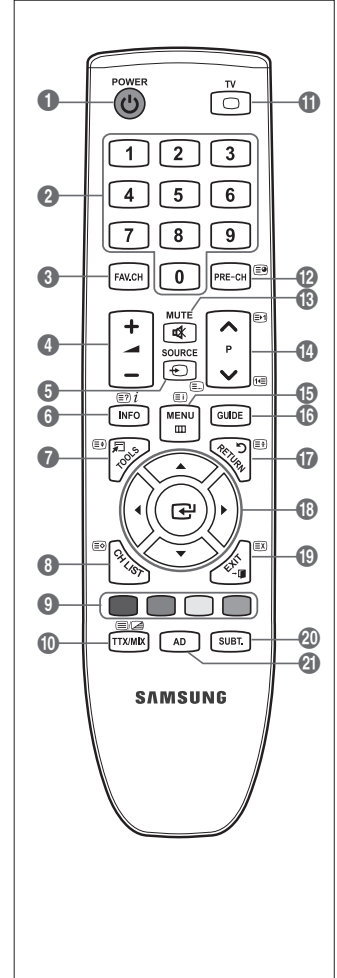

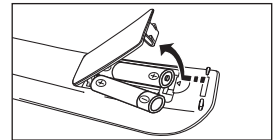

Uzaktan Kumandaya Pil Takma

- Resimde gösterildiği gibi uzaktan kumandanın arkasındaki kapağı kaldırın.
- İki AAA boyutunda pil takın.
 - Pil uçlarındaki '+' ve '-' işaretlerinin bölme içindeki şekille eşleşmesine dikkat edin.
- Kapağı çıkarın.
 - Uzaktan kumandayı uzunca bir süre kullanmayacaksanız, pilleri çıkarın ve serin, kuru bir yerde saklayın.
- Uzaktan kumanda çalışmazsa, aşağıdakileri kontrol edin:
 - TV açık mı?
 - Pillerin artı ve eksi uçları ters olarak mı takılmış?
 - Piller bitmiş mi?
 - Elektrik kesintisi veya güç kablosunun çıkması gibi bir durum var mı?
 - Yakınlarda özel flüoresan lambası veya neon işareti var mı?







Menülere bakış

TV'yi kullanmadan önce, değişik fonksiyonları seçmek ve ayarlamak için menüde nasıl dolaşabileceğini öğrenmek amacıyla aşağıdaki adımları izleyin.

1. **MENU** düğmesine basın.
Ana menü ekranda görüntülenir. Solunda şu simgeler vardır: **Görüntü, Ses, Kanal , Kurulum, Giriş, Uygulama, Destek**.
2. Simgelerden birini seçmek için **▲** ya da **▼** düğmesine basın.
Simgelerin alt menülerine gitmek için **◀** ya da **▶** düğmesine basın.
3. Öğeleri menüye taşımak için **▲** ya da **▼** düğmesine basın.
Menüye öge girmek için **ENTER**  düğmesine basın.
4. Seçilmiş öğeleri değiştirmek için **▲/▼/◀/▶** düğmelerine basın.
 Önceki menüye dönmek için **RETURN** düğmesine basın.
5. Menüden çıkmak için **EXIT** düğmesine basın.







Uzaktan Kumanda Düğmelerinin Kullanımı

Düğme	İşlemler	Düğme	İşlemler
MENU 	Ana ekran menüsünü görüntüler.	▲/▼/◀/▶/ ENTER 	İşaretçiyi hareket ettirir ve bir öge seçer. Geçerli olarak seçili öğeyi seçer. Ayarları onaylar.
RETURN 	Önceki menüye geri döner.		
EXIT 	Ekrana menüsünden çıkar.		

Örnek: Resim Menüsünde TV'nin Parlaklığını ayarlama





■ Parlaklığı 80 olarak ayarlama

1. Menüye görüntülemek için **MENU** düğmesine basın.
2. **Görüntü** öğesini seçmek için **ENTER**  düğmesine basın.
3. **Parlaklık** öğesini seçmek için **▲** ya da **▼** düğmelerine basın.
4. **ENTER**  düğmesine basın.
5. Parlaklık 80'e gelene kadar **◀** ya da **▶** düğmesine basın.
6. **ENTER**  düğmesine basın.
 Menüden çıkmak için **EXIT** düğmesine basın.

























Televizyonunuzun Bekleme Moduna Alınması

Cihazınızın, güç tüketimini azaltmak için bekleme moduna alınabilir. Bekleme modu izlemeyi geçici olarak (örneğin yemek sırasında) kesmek istediğinizde yararlı olur.





1. Uzaktan kumandadaki **POWER**  düğmesine basın.
 -  Ekrandaki görüntü kapanır ve cihazınızın üzerinde bir bekleme göstergesi yanar.
2. Ayarınızı eski durumuna getirmek için sadece **POWER**  yeniden basın.
 -  Cihazınızı uzun süre (örneğin, tatile gittiğinizde) bekleme modunda bırakmayın. Cihazı elektrik şebekesinden ve anten bağlantılarından ayırmak en doğru işlemdir.

Plug & Play Özelliği

TV ilk kez açıldığında, temel ayarlar otomatik olarak başlar ve birbirini ardına devam eder.

1. Uzaktan kumandadaki **POWER** düğmesine basın. **You can set the menu language.** mesajı görüntülenir.
2. **▲** veya **▼** düğmesine basarak uygun dili seçin. Seçiminizi onaylamak için **ENTER**  düğmesine basın.
3. **◀** veya **▶** düğmesine basarak **Dükkan Demo** veya **Evde Kullanım** seçimini yapın, ardından **ENTER**  düğmesine basın.
 -  Ev ortamınızda en iyi resim için TV'yi **Evde Kullanım** moduna ayarlamayı öneririz.
 -  **Dükkan Demo** modu yalnızca satış ortamlarında kullanmak içindir.
 -  Cihaz kazara **Dükkan Demo** moduna ayarlanmışsa ve siz **Evde Kullanım (Standart)** moduna dönmek istiyorsanız: Televizyon üzerindeki Volume düğmesine basın. Ses OSD görüntülediğinde televizyon üzerindeki **MENU** düğmesini 5 saniye boyunca basılı tutun.
4. **ENTER**  düğmesine basın. **▲** veya **▼** düğmesine basarak uygun ülkeyi seçin. Seçiminizi onaylamak için **ENTER**  düğmesine basın.
5. **Dış Anten** veya **Kablo** seçimini yapmak için **▲** veya **▼** düğmesine ve ardından **ENTER**  düğmesine basın.
 -  **Dış Anten:** **Dış Anten** anten sinyalidir.
 - Kablo:** **Kablo** anten sinyalidir.
6. **▲** veya **▼** düğmesine basarak hafızaya alınacak kanal kaynağını seçin. **Başlama** öğesini seçmek için **ENTER**  düğmesine basın.
 -  **Dijital ve Analog:** Dijital ve Analog kanallardır.
 - Dijital:** Dijital kanallardır.
 - Analog:** Analog kanallardır.
 -  Anten kaynağını **Kablo** olarak ayarladığınızda, dijital kanal araması için bir değer ayarlamayı sağlayan bir adım belirir. Daha fazla bilgi için, **Kanal** → **Otomatik kayıtkısına** bakın.
 -  Kanal arama otomatik olarak başlatılır ve sonlandırılır.
 -  Kayda alma işlemini herhangi bir anda kesmek için **ENTER**  düğmesine basın.
 -  Kullanılabilir tüm kanallar hafızaya alındıktan sonra, **Saat Modunu ayarlayın** mesajı gösterilir.
7. **ENTER**  düğmesine basın. **Oto** seçimini yapmak için **▲** veya **▼** düğmesine ve ardından **ENTER**  düğmesine basın.
 -  **Geçerli tarih ve zamanı ayarlayın**, **Manuel** seçeneğini seçerseniz gösterilir.
 -  Bir dijital sinyal alırsanız, zaman otomatik olarak ayarlanacaktır. Almazsanız, saati ayarlamak için **Manuel** seçimini yapın. (bkz. sayfa 19)
8. En iyi HD kalitesini sunacak bağlantı yöntemi önerilmektedir. Yöntemi onayladıktan sonra **ENTER**  düğmesine basın.
9. **TV'nizden keyif alın.** mesajı görüntülenir. Bitirdiğinizde **ENTER**  düğmesine basın.

Bu özelliği sıfırlamak istiyorsanız...

1. Menüyü görüntülemek için **MENU** düğmesine basın. **Kurulum** seçimini yapmak için **▲** ya da **▼** düğmesine, ardından **ENTER**  düğmesine basın.
2. **Plug & Play** seçimini yapmak için **ENTER**  düğmesine yeniden basın.
3. 4 basamaklı PIN numaranızı girin. Yeni bir TV'nin varsayılan PIN numarası **0-0-0-0** dir.
 -  PIN numarasını değiştirmek istiyorsanız, **PIN Değiştir** işlevini kullanın. (bkz. sayfa 21)
 -  **Plug & Play** özelliği yalnızca TV modunda kullanılabilir.

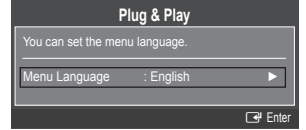



Monitöre Bakış

Ekran, geçerli kanalı ve bazı belirli ses-video ayarlarının durumunu tanımlar.

 Bilgileri görüntülemek için **INFO** düğmesine basın.

Uzaktan kumandadaki **INFO** düğmesine basın. TV; kanalı, sesin türünü ve belirli görüntü ve ses ayarlarının durumunu görüntüleyecektir.

- ▲, ▼: Diğer kanal bilgilerini görüntüleyebilirsiniz. Geçerli durumda seçili kanala gitmek istediğinizde, **ENTER**  düğmesine basın.
- ◀, ▶: Geçerli kanalda istenen programın bilgilerini görüntüleyebilirsiniz.

 **INFO** düğmesine bir kez daha basın veya yaklaşık 10 saniye bekleyin, ekran otomatik olarak kaybolur.

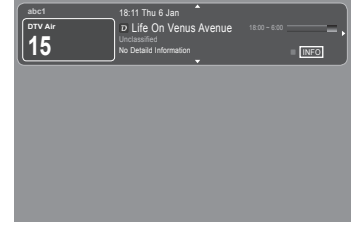
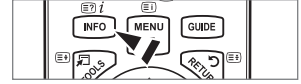

KANAL KONTROLÜ

Kanal Menüsunü Yapılandırma

Ülke

 PIN numarası giriş ekranı görünür. 4 basamaklı PIN numaranızı girin.

Analog Kanal

Analog kanallar için ülkeyi değiştirebilirsiniz.

Dijital Kanal

Dijital kanallar için ülkeyi değiştirebilirsiniz.

Otomatik kayıt

Kullanabileceğiniz frekans aralıklarını tarayabilirsiniz (ve kullanılabilirlik ülkenize göre değişir). Otomatik olarak yerleştirilen program numaraları, gerçek ya da istenen program numaralarına uymayabilir.

 Bir kanal **Çocuk Kilidi** işlevi kullanılarak kilitlemişse, PIN giriş penceresi görünür.

Dış Anten / Kablo

Hafızaya alınacak anten kaynağıdır

- **Dijital ve Analog:** Dijital ve Analog kanallardır.
- **Dijital:** Dijital kanallardır.
- **Analog:** Analog kanallardır.

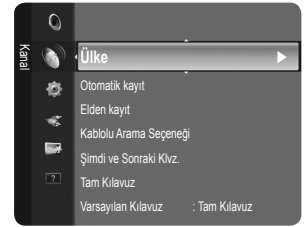

'Kablo → Dijital ve Analog' veya 'Kablo → Dijital'

Kablo kanallarını taramak için bir değer girin.

- **Arama Modu → Tam / Ağ / Hızlı**

 **Hızlı**

- **Network ID:** Ağ kimliği kodunu görüntüler.
- **Frekans:** Kanalın frekansını görüntüler. (Her ülkede farklıdır)
- **Modulation:** Kullanılabilir modülasyon değerlerini görüntüler.
- **Symbol Rate:** Kullanılabilir sembol hızlarını görüntüler.

 Etkin yayın istasyonları olan tüm kanalları tarar ve bunları TV'nin hafızasına kaydeder.

 Otomatik Kayıt işlemini durdurmak istiyorsanız, **ENTER**  düğmesine basın.

Otomatik Programlama Durdurulsun mu? mesajı görüntülenecektir.

◀ veya ▶ düğmesine basarak **Evet** seçimini yapın, sonra **ENTER**  düğmesine basın.

❑ Elden kayıt

- ☑ Bir kanalı elle tarar ve bunu TV'nin hafızasına kaydeder.
- ☑ Bir kanal **Çocuk Kilidi** işlevi kullanılarak kilitlemişse, PIN giriş penceresi görünür.

■ Dijital Kanal

Dijital kanalların elle kaydedilmesi.

- ☑ **Dijital Kanal** sadece DTV modunda geçerlidir.
- **Kanal:** ▲, ▼ ya da sayı (0~9) düğmelerini kullanarak Kanal numarasını ayarlayın.
- **Frekans:** Sayı düğmelerini kullanarak frekansı ayarlayın.
- **Bant genişliği:** ▲, ▼ ya da sayı (0~9) düğmelerini kullanarak bant genişliğini ayarlayın.
- ☑ Tamamlandığında, kanal listesindeki kanallar güncellenir.

■ Analog Kanal

Analog kanalların elle kaydedilmesi.

- **Program** (Kanala atanacak program numarası): ▲, ▼ ya da sayı (0~9) düğmelerini kullanarak program numarasını ayarlar.
- **Renk Sistemi** → Oto / PAL / SECAM / NTSC4.43: ▲ veya ▼ düğmesini kullanarak renk sistemi değerini ayarlar.
- **Ses Sistemi** → BG / DK / I / L: ▲ veya ▼ düğmesini kullanarak ses sistemi değerini ayarlar.
- **Kanal** (Kaydedilecek kanal numarasını biliyorsanız): ▲ veya ▼ düğmesine basarak **C** (Karasal kanal) ya da **S** (Kablo kanalı) seçimini yapın. ► düğmesine basın, ardından gerekli numarayı seçmek için ▲, ▼ ya da sayı (0~9) düğmelerine basın.
 - ☑ Kanal numarasını, sayı (0~9) düğmelerine basarak da doğrudan seçebilirsiniz.
 - ☑ Normal olmayan bir ses varsa veya ses yoksa, gerekli ses standardını yeniden seçin.
- **Ara** (Kanal numaralarını bilmediğinizde): Aramayı başlatmak için ▲ veya ▼ düğmesine basın. Kanal ayarcısı ilk kanal ya da sizin seçtiğiniz kanal ekranda görüntülenene kadar frekans aralığını tarar.
- **Kayıt** (Kanal ve ilgili program numarasını kaydettiğinizde): **ENTER**  düğmesine basarak **Tamam** olarak ayarlayın.
- ☑ **Kanal modu**
 - **P** (Program modu): Ayarlama tamamlanırken, bölgenizdeki yayın istasyonları, P00 ile P99 arasındaki konum numaralarına atanırlar. Bu modda iken konum numarasını girerek bir kanalı seçebilirsiniz.
 - **C** (Karasal kanal modu): Bu modda iken, antenle alınan her bir istasyona atanmış numarayı girerek bir kanal seçebilirsiniz.
 - **S** (Kablo kanalı modu): Bu modda iken, kablo ile alınan her bir istasyona atanmış numarayı girerek bir kanal seçebilirsiniz.

❑ Kablolü Arama Seçeneği

Kablo TV şebekesi araması için frekans ve simge hızı gibi ek arama seçeneklerini ayarlar.

- **Frekans (Başlama ~ Durdurma):** Kanalın frekansını görüntüler.
- **Modulation:** Kullanılabilir modülasyon değerlerini görüntüler.
- **Symbol Rate:** Kullanılabilir sembol hızlarını görüntüler.

❑ Şimdi ve Sonraki Klzv. / Tam Kılavuz

EPG (Elektronik Program Kılavuzu) bilgileri yayıncılar tarafından sağlanır. Herhangi bir kanalda bilgi yayını sebebiyle boş veya güncelliğini yitirmiş program girişleri görünebilir. Yeni bilgiler gelir gelmez ekran dinamik şekilde güncellenir.

- ☑ **Şimdi ve Sonraki Klzv.** ve **Tam Kılavuz** kullanımı hakkındaki ayrıntılı prosedürler için sayfa 10'daki açıklamalara bakın.
- ☑ Kılavuz menüsünü görüntülemek için **GUIDE** düğmesine basmanız da yeterlidir. (**Varsayılan Kılavuz** öğesini yapılandırmak için açıklamalara bakın.)

■ Şimdi ve Sonraki Klzv.

Sol sütunda gösterilen altı kanal için, Geçerli program ve Sonraki program bilgileri görüntülenir.

■ Tam Kılavuz

Program bilgilerini zamana göre sıralanmış Bir saatlik dilimler şeklinde görüntüler. Zamana göre ileri ya da geri kaydırılabilen iki saatlik program bilgileri görüntülenir.

❑ Varsayılan Kılavuz → Şimdi ve Sonraki Klzv. / Tam Kılavuz

Uzaktan kumandadaki **GUIDE** düğmesi basıldığında **Şimdi ve Sonraki Klzv.** ya da **Tam Kılavuz** görüntülemeyi seçebilirsiniz.

❑ Kanal Listesi

Kanal Listesi kullanma hakkında ayrıntılı prosedürler için 'Kanalları Yönetme' talimatlarına bakın.

📺 Uzaktan kumanda üzerindeki **CH LIST** düğmesine basarak bu seçenekleri belirleyebilirsiniz.

❑ Kanal Modu

P **∨/∧** düğmesine basıldığında, Kanallar seçilen kanal listesi dahilinde değişecektir.

■ Eklenen Kanallar

Kanallar kaydedilmiş kanal listesi içinde geçiş yapacaktır.

■ Favori Kanallar

Kanallar favori kanal listesi içinde geçiş yapacaktır.

❑ İnce Ayar

Alınan görüntü netse, arama ve kaydetme işlemi sırasında otomatik olarak yapılmış olduğu için kanalın ince ayarını yapmanıza gerek yoktur. Ancak sinyal zayıf ya da bozuksa, kanalın ince ayarını elle yapmanız gerekebilir.

🔍 İnce ayarlanan kanalların, kanal etiketindeki kanal numarasının sağ tarafında bir yıldız ****** işareti bulunur.

🔍 İnce ayarı sıfırlamak için, **▲** veya **▼** düğmesine basarak **Sıfır** seçeneğini seçin ve ardından **ENTER** **↵** düğmesine basın.

🔍 Yalnızca Analog TV kanallarında ince ayar yapılabilir.

Şimdi ve Sonraki Klzv. / Tam Kılavuz

Şimdi ve Sonraki Klzv.				
DTV Cable 900 Ftn		2:10 Sal 1 Haz		
Freshmen On Campus		2:00 - 2:30		
No Detailed Information				
	Şimdi	İleri		
1	Ftn	Freshmen O...	Street Hypr...	No information
2	ITV Play	Mint Extra		
3	Kırmızı	İstediğ		No information
4	Kiss	Fresh 40 with Dynamite MC	Kissory	
5	oneworld	The Distillery		No information
6	Smash Hit!	Smash Hit! Sunday		
📺 İzle INFO Bilgi ■ Tam Kılavuz ■ Çıkış				

Tam Kılavuz				
DTV Cable 900 Ftn		2:10 Sal 1 Haz		
Freshmen On Campus		2:00 - 2:30		
No Detailed Information				
	Bugün	3:00 - 4:00		
1	Ftn	Freshmen O...	Street Hypr...	No information
2	ITV Play	Mint Extra		
3	Kırmızı	İstediğ		No information
4	Kiss	Fresh 40 with Dynamite MC	Kissory	
5	oneworld	The Distillery		No information
6	Smash Hit!	Smash Hit! Sunday		
📺 İzle INFO Bilgi ■ Şimdi/Snr ■ +24 Saat ■ Çıkış				

Amaç...	İşlem...
EPG listesindeki bir programı seyretmek	▲ , ▼ , ◀ , ▶ düğmesine basarak bir program seçin.
Kılavuzdan çıkmak	Mavi düğmeye basın
Sonraki program seçilirse, saat simgesi görüntülenerek program zamanlanır. ENTER ↵ düğmesine tekrar basılırsa, ◀ , ▶ düğmesine basarak Prgrmlr Dğstrm seçeneğini seçin, saat simgesinin kaybolması ile zamanlama işlemi iptal edilir.	▲ , ▼ , ◀ , ▶ düğmesine basarak istediğiniz bir programı seçin.
Program bilgilerinizi izlemek	Ardından istediğiniz program vurgulandığında INFO düğmesine basın. Program başlığı, ekran merkezinin üst kısmındadır.
Ayrıntılı bilgi için INFO düğmesine basın. Ayrıntılı bilgi içinde Channel Number, Running Time, Status Bar, Parental Level, Video Quality Information (HD / SD), Sound Modes, Subtitle ya da Teletext, Subtitle veya Teletext dilleri ve vurgulanan programın kısa bir özeti bulunur. "..." özet uzunsa görüntülenecektir.	
Şimdi ve Sonraki Klzv. ya da Tam Kılavuz arasında geçiş yapmak.	Kırmızı düğmeye art arda basın.
Tam Kılavuz'da	
Geriyeye hızlı hareket (24 saat).	Yeşil düğmeye art arda basın.
İleriye hızlı hareket (24 saat).	Sarı düğmeye art arda basın.

Kanalları Yönetme

Bu menüyü kullanarak Favori kanalları Ekleyebilir / Silebilir ya da ayarlayabilir ve dijital yayınlar için program kılavuzunu kullanabilirsiniz.

Tüm Kanallar

O anda mevcut tüm kanalları gösterir.

Eklenen Kanallar

Tüm eklenmiş kanalları gösterir.



Sık Kullanılanlar

Tüm favori kanalları gösterir.

 Ayarladığınız favori kanalları seçmek için uzaktan kumandadaki **FAV.CH** düğmesine basın.

Programlandı







Tüm geçerli rezerv edilmiş kanalları gösterir.

 **Tüm Kanallar**, **Eklenen Kanallar** veya **Sık Kullanılanlar** ekranında **▲ / ▼** düğmelerine ve **ENTER**  düğmesine basarak bir kanal seçin. Ardından seçilen kanalı izleyebilirsiniz.

Kanal Listesinde Renk düğmelerinin kullanılması



- Kırmızı (**Kanal Tipi**): **TV**, **Radio**, **Veri** / **Diğer** ve **Tümü** seçenekleri arasında geçiş yapın.
- Yeşil (**Zoom**): Bir kanal numarasını büyütür ya da küçültür.
- Sarı (**Seçim**): Birden fazla kanal listesi seçer. Aynı anda birden fazla kanal için ekleme / silme, Favorilere ekleme / Favorilerden silme ya da kilitleme / kilit açma işlemlerini gerçekleştirebilirsiniz. Tüm seçilmiş kanalları aynı anda ayarlamak için gerekli kanalı seçin ve sarı düğmeye basın. Seçilen kanalların solunda  işareti görünür.
- **TOOLS (Araçlar)**: **Sil** (veya **Ekle**), **Sık Kullanılanlara Ekle** (veya **Sık Kullanılanlardan Sil**), **Kilit** (veya **Kilit aç**), **Zamanlayıcıyla Seyretme**, **Kanal Adı Düzenleme**, **Sınıflama**, **Kanal Numarası Düzenleme**, **Tümünü Seç** (veya **Tüm seçimleri kaldır**), **Otomatik kayıt** menüsünü gösterir. (Seçenekler menüleri duruma göre değişebilir.)

Kanal Durum Ekranı Simgeleri

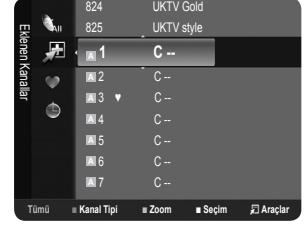
-  : Bir analog kanal.
-  : Sarı düğmeye basılarak seçilen bir kanal.
-  : Favori olarak ayarlanmış bir kanal.
-  : Geçerli olarak yayınlanmakta olan bir kanal.
-  : Kilitlemiş bir kanal.
-  : Rezerv edilmiş bir program



Kanal Listesi Seçenek Menüsü (Tüm Kanallar / Eklenen Kanallar / Sık Kullanılanlar)

-  Seçenek menüsünü kullanmak için **TOOLS** düğmesine basın.
-  Seçenek menüsü öğeleri kanal durumuna göre değişebilir.

■ Ekle / Sil

İstedığınız kanalları görüntülemek için bir kanalı silebilir ya da ekleyebilirsiniz.

 Silinen tüm kanallar **Tüm Kanallar** menüsünde gösterilecektir.

 Gri renkli bir kanal, kanalın silindiğini gösterir.



 **Ekle** menüsü yalnızca silinmiş kanallar için görünür.

 Ayrıca bir kanalı **Eklenen Kanallar** veya **Sık Kullanılanlar** menüsünde de aynı şekilde silebilirsiniz.

■ Sık Kullanılanlara Ekle / Sık Kullanılanlardan Sil

Sık seyrettiğiniz kanalları favoriler olarak ayarlayabilirsiniz.

 **Araçlar** menüsünü görüntülemek için **TOOLS** düğmesine basın. Ayrıca Favorilerde yapılan ekleme (ya da silme) işlemini **Araçlar** → **Sık Kullanılanlara Ekle** (veya **Sık Kullanılanlardan Sil**) öğelerini seçerek de yapabilirsiniz.

  ' sembolü gösterilecek ve kanal bir favori olarak ayarlanacaktır.

 Tüm favori kanallar **Sık Kullanılanlar** menüsünde gösterilecektir.



■ Kilit / Kilit aç

Bir kanalı kilitleyebilirsiniz, böylece kanal seçilemez ve izlenemez. Bu işlev yalnızca **Çocuk Kilidi** ögesi **Açık** olarak ayarlandığında kullanılabilir. (bkz. sayfa 21)

🔒 PIN numarası giriş ekranı görünür. 4 basamaklı PIN numaranızı girin.

🔒 Yeni bir TV'nin varsayılan PIN numarası **0-0-0-0** dir. Menüden **PIN Değiştir** seçimini yaparak PIN'i değiştirebilirsiniz.

🔒 '🔒' sembolü gösterilecek ve kanal kilitlenecektir.

■ Zamanlayıcıyla Seyretme

İzlemek istediğiniz bir programı rezerv ettiyseniz, başka bir kanal izliyor olsanız bile kanal otomatik olarak Kanal Listesindeki rezerv edilmiş kanala geçecektir. Bir programı rezerv etmek için önce geçerli zamanı ayarlayın. (Bkz. sayfa 19)

🔒 Yalnızca hafızaya alınmış kanallar rezerv edilebilir.

🔒 Uzaktan kumanda üzerindeki numara düğmelerine basarak kanal, gün, ay, yıl, saat ve dakika ayarlarını doğrudan yapabilirsiniz.

🔒 Bir programın rezerv edilmesi **Program** menüsünde gösterilecektir.

🔒 **Dijital Program Kılavuzu ve İzleme Rezervasyonu**

Bir dijital kanal seçildiğinde ve ► düğmesine bastığınızda kanalın Program Kılavuzu görünür. Yukarıda anlatılan prosedürlere göre bir programı rezerve edebilirsiniz.

■ Kanal Adı Düzenleme (yalnızca analog kanallar)

Kanallar çağrı harfleri kanal seçildiğinde görünecek şekilde etiketlenebilir.

🔒 Dijital yayın kanallarının adları otomatik olarak atanır ve etiketlenemez.

■ Kanal Numarası Düzenleme (yalnızca dijital kanallar)

Uzaktan kumanda üzerindeki numara düğmelerine basarak da kanal numarasını düzenleyebilirsiniz.

■ Sınıflama (yalnızca analog kanallar)

Bu işlem, kayıtlı kanalların program numarasını değiştirmenize olanak verir. Bu işlem otomatik kaydetme kullanıldıktan sonra gerekli olabilir.

■ Tümünü Seç / Tüm seçimleri kaldır

● **Tümünü Seç**: Kanal listesindeki tüm kanalları seçebilirsiniz.

● **Tüm seçimleri kaldır**: Seçilmiş kanalların hepsini seçilmemiş konuma getirebilirsiniz.

🔒 Ancak seçilmiş bir kanal olduğunda **Tüm seçimleri kaldır** seçimini yapabilirsiniz.

■ Otomatik kayıt

🔒 Ayarlama seçenekleri hakkında daha fazla bilgi için sayfa 8'e bakın.

🔒 Bir kanal **Çocuk Kilidi** işlevi kullanılarak kilitlemişse, PIN giriş penceresi görünür.

Kanal Listesi Seçenek Menüsü (Programlandı menüsünde)

Bir rezervasyonu görüntüleyebilir, değiştirebilir ya da silebilirsiniz.

🔒 Seçenek menüsünü kullanmak için **TOOLS** düğmesine basın.

■ Bilgileri Değiştirme

Bir izleme rezervasyonunu değiştirmek için seçin.

■ Programları Değiştirme

Bir izleme rezervasyonunu iptal etmek için seçin.

■ Bilgi

Bir izleme rezervasyonunu izlemek için seçin. (Ayrıca rezervasyon bilgisini de değiştirebilirsiniz.)

■ Tümünü Seç

Tüm rezerv edilmiş programları seçin.



RESİM KONTROLÜ

Resim Menüsünü Yapılandırma

❑ Modu

İzleme gereksinimlerinize en uygun resim türünü seçebilirsiniz.

🔧 **Araçlar** menüsünü görüntülemek için **TOOLS** düğmesine basın. Ayrıca **Araçlar** → **Resim Modu** seçimini yaparak resim modunu da ayarlayabilirsiniz.

■ Dinamik

Aydınlık bir odada yüksek tanımlı görüntü için resim türünü seçer.

■ Standart

Normal bir odada en iyi görüntü için resim türünü seçer.

■ Sinema

Karanlık bir odada film izlemek için resim türünü seçer.

❑ Arka Aydınlatma / Kontrast / Parlaklık / Netlik / Renk / Ton (G/R)

Televizyonunuzda, resim kalitesini kontrol etmenizi sağlayacak çeşitli ayar seçenekleri bulunmaktadır.

- **Arka Aydınlatma:** LCD arka aydınlatmanın parlaklığını ayarlar.
- **Kontrast:** Resmin kontrast seviyesini ayarlar.
- **Parlaklık:** Resmin parlaklık seviyesini ayarlar.
- **Netlik:** Resmin kenar tanımlamasını ayarlar.
- **Renk:** Resmin renk doygunluğunu ayarlar.
- **Ton (G/R):** Resmin renk tonunu ayarlar.

🔍 Önce ayarlanacak bir resim modu seçin. Ayarlanan değerler her resim modu için kaydedilecektir.

🔍 **Arka Aydınlatma, Kontrast, Parlaklık, Netlik, Renk** veya **Ton (G/R)** ayarlarında değişiklik yaptığınızda OSD de uygun şekilde ayarlanacaktır.

🔍 PAL sistemin analog **TV, Ext., AV** modlarında **Ton (G/R)** işlevini kullanamazsınız.

🔍 PC modunda, yalnızca **Arka Aydınlatma, Kontrast** ve **Parlaklık** ayarlarında değişiklik yapabilirsiniz.

🔍 Ayarlar, TV'nin bir girişine bağladığınız her harici cihaz için ayarlanabilir ve saklanabilir.

🔍 Resmin parlaklık düzeyi azaltılırsa kullanım süresince tüketilen enerji önemli ölçüde azaltılabilir ve bu, toplam çalışma maliyetini düşürür.

❑ Gelişmiş Ayarlar

Samsung'un yeni TV'leri önceki modellere göre daha hassas resim ayarları yapmanıza izin verir. Ayrıntılı resim ayarlarını yapmak için aşağıya bakın.

🔍 **Gelişmiş Ayarlar** menüsü, Standart veya Sinema modunda kullanılabilir.

🔍 PC modunda **Gelişmiş Ayarlar** öğeleri arasında yalnızca **Gamma** ve **Beyaz Dengesi** ayarlarını değiştirebilirsiniz.

■ Siyah Tonu → Kpalı / Koyu / Daha Koyu / En Koyu

Ekran derinliğini ayarlamak için ekrandaki siyahlık düzeyini seçebilirsiniz.

■ Dinamik Kontrast → Kpalı / Düşük / Orta / Yüksek

En iyi kontrast sağlanacak şekilde ekran kontrastını ayarlayabilirsiniz.

■ Gamma

Ana Renk (Kırmızı, Yeşil, Mavi) Yoğunluğunu ayarlayabilirsiniz.

■ Renk Alanı

Renk Alanı kırmızı, yeşil ve mavi renklerden oluşan bir renk tablosudur. En doğal renkleri yaşamak için beğendiğiniz Renk Alanı seçimini yapın.

- **Doğal:** Doğal Renk Alanı, derinliği olan zengin bir renk tonu sunar.
- **Oto:** Oto Renk Alanı, program kaynaklarına dayalı en doğal renk tonunu otomatik olarak ayarlar.



■ Beyaz Dengesi

Daha doğal resim renkleri için renk sıcaklığını ayarlayabilirsiniz.

- **R-Ofseti / G-Ofseti / G-Ofseti / R-Kazanımı / G-Kazanımı / B-Kazanımı:** Açık alanlarda Renk 'sıcaklığını' R, G, B değerleri değiştirerek ayarlayabilirsiniz. Yalnızca ileri düzey kullanıcılar için önerilmektedir.
- **Sıfırl:** Daha önce ayarlanmış beyaz dengesi fabrika ayarlarına dönecektir.

■ Ten Tonu

Resimdeki pembe 'cilt tonu'nu vurgulayabilirsiniz.

☑ Ayar değerinin değiştirilmesi ayarlanmış ekranı yenileyecektir.

■ Kenar Geliştirme → Kpalı / Açık

Resimdeki nesne sınırlarını vurgulayabilirsiniz.

□ Resim Seçenekleri

☑ PC modunda **Resim Seçenekleri** öğeleri arasında yalnızca **Renk Tonu** ve **Boyut** ayarlarında değişiklik yapabilirsiniz.

■ Renk Tonu → Mavi / Normal / Kırmızı1 / Kırmızı2

Gözlerinize en uygun renk tonunu seçebilirsiniz.

☑ Ayarlar, TV'nin bir girişine bağladığınız her harici cihaz için ayarlanabilir ve saklanabilir.

☑ **Kırmızı1** ya da **Kırmızı2** yalnızca resim modu **Sinema** olduğunda etkinleştirilir.

■ Boyut

İzleme gereksinimlerinize en uygun resim boyutunu seçebilirsiniz.

☑ **Araçlar** menüsünü görüntülemek için **TOOLS** düğmesine basın. Boyutu ayrıca **Araçlar** → **Resim Boyutu** ayarı ile de ayarlayabilirsiniz.

- **Oto Geniş:** Resim boyutunu otomatik olarak **16:9** en-boy oranına ayarlar.
- **16:9:** Resim boyutunu, DVD'ler ya da geniş yayınlar için uygun 16:9 oranına getirir.
- **Geniş Yknıştrm:** Resmin boyutunu 4:3'ten daha fazla büyütür.
- **Zoom:** 16:9 geniş resmi büyütür (dikey yönde) ekran boyutuna sığdırır.
- **4:3:** Video filmleri ya da normal yayın için bu varsayılan ayardır.
- **Ekrana Sığdır:** HDMI (720p/1080i) veya Parça (1080i) sinyalleri girişi alınırken herhangi bir yerini kesmeden tam resmi görmek için bu işlevi kullanın.



☑ Giriş kaynağına bağlı olarak, resim boyutu farklılık gösterebilir.





☑ Kullanılabilir öğeler, seçilen moda bağlı olarak farklı olabilir.

☑ PC Modunda, yalnızca **16:9** ve **4:3** modu ayarlanabilir.

☑ Ayarlar, TV'nin bir girişine bağladığınız her harici cihaz için ayarlanabilir ve saklanabilir.

☑ Cihazda iki saatten fazla durağan bir görüntü izlediğinizde geçici görüntü takılması oluşabilir.

☑ **Geniş Yknıştrm:** ► düğmesine basarak **Konum** seçeneğini seçin ve ardından **ENTER**  düğmesine basın. Resmi yukarı / aşağı hareket ettirmek için ▲ veya ▼ düğmesine basın. Ardından **ENTER**  düğmesine basın.

☑ **Zoom:** ► düğmesine basarak **Konum** seçeneğini seçin ve ardından **ENTER**  düğmesine basın. Resmi yukarı ve aşağı hareket ettirmek için ▲ veya ▼ düğmesine basın. Ardından **ENTER**  düğmesine basın. ► düğmesine basarak **Boyut** seçeneğini seçin ve ardından **ENTER**  düğmesine basın. Resim boyutunu dikey yönde büyütme ya da küçültme için ▲ veya ▼ düğmesine basın. Ardından **ENTER**  düğmesine basın.

☑ HDMI(1080i) veya Component (1080i) modunda **Ekrana Sığdır** seçildikten sonra: ◀ veya ▶ düğmesine basarak **Konum** seçeneğini belirleyin. Resmi hareket ettirmek için ▲, ▼, ◀ veya ▶ düğmesini kullanın.

Sıfırl: ◀ veya ▶ düğmesine basarak **Sıfırl** seçeneğini seçin ve ardından **ENTER**  düğmesine basın. Ayarları başlatabilirsiniz.

☑ HDMI 720p girişiyle **Ekrana Sığdır** işlevini kullanırsanız, overscan işlevinde olduğu gibi 1 satır üstten, alttan, soldan ve sağdan kesilir.

■ Ekran Modu → 16:9 / Geniş Yknıştrm / Zoom / 4:3

Resim boyutunu 16:9 geniş açı TV'de **Oto Geniş** ayarına getirirken, 4:3 WSS (Geniş Ekran Hizmeti) görüntü görmek istediğiniz görüntü boyutuna karar verebilir ya da hiçbir şey yapmayabilirsiniz. Her Avrupa ülkesi farklı resim boyutu gerektirir, dolayısıyla bu işlev kullanıcıların seçmesi için tasarlanmıştır.

- **16:9:** Resmi 16:9 geniş moduna ayarlar.
 - **Geniş Yknıştrm:** Resmin boyutunu 4:3'ten daha fazla büyütür.
 - **Zoom:** Resmin boyutunu ekranda dikey olarak büyütür.
 - **4:3:** Resmi 4:3 normal moduna ayarlar.
- ☑ Bu işlev **Oto Geniş** modunda kullanılabilir.
- ☑ Bu işlev **PC**, **Parça** veya **HDMI** modunda kullanılamaz.

■ Dijital azal → Kpalı / Düşük / Orta / Yüksek / Oto

TV'nizin aldığı yayın sinyali zayıfsa, ekranda görülebilecek parazit ya da gölgeleri gidermek için Dijital Gürültü Azaltma özelliği kullanılabilir.

☑ Sinyal zayıfsa, en iyi resmi elde edinceye kadar diğer seçenekleri deneyin.

■ HDMI Siyahlık Düzeyi → Normal / Düşük

Ekran derinliğini ayarlamak için doğrudan ekrandaki siyahlık düzeyini seçebilirsiniz.

☑ Bu işlev yalnızca harici giriş HDMI'ya (RGB sinyalleri) bağlandığında etkindir.

■ Film modu → Kpalı / Oto

TV, tüm kaynaklardan film sinyallerini otomatik olarak algılamak ve işlemek ve en iyi kalite için resmi ayarlamak üzere ayarlanabilir.

☑ **Film modu** TV, AV, Parça (480i/1080i) ve HDMI (480i/1080i) tarafından desteklenir.

□ Resim Sıfırlama → Resim Modunu Sıfırla / İptal

Tüm resim ayarlarını varsayılan değerlere sıfırlar.

☑ Sıfırlanacak bir resim modu seçin. Her resim modu için sıfırlama gerçekleştirilir.

- **Resim Modunu Sıfırla:** Mevcut resim değerleri varsayılan ayarlara döner.

■ TV'nizi Bilgisayar (PC) Ekranı Olarak Kullanma

PC Yazılımınızın Ayarlanması (Windows XP'ye göre)

Tipik bir bilgisayarın Windows ekran ayarları aşağıda gösterilmektedir. Kullandığınız Windows'un sürümüne ve video kartınıza bağlı olarak PC'nizin gerçek ekranı büyük olasılıkla bundan farklıdır. Ancak, sizin bilgisayarınızda açılan ekranlar farklı görünse de, çoğu durumda aynı temel ayar bilgileri geçerli olacaktır. (Değilse, bilgisayar üreticinize ya da Samsung Bayiine başvurun.)

1. İlk olarak Windows başlat menüsünden 'Denetim Masası'nı tıklatın.
2. Denetim masası penceresi görüldüğünde, 'Görünüm ve Temalar' öğesini tıklatın, bir iletişim kutusu açılır.
3. Denetim masası penceresi görüldüğünde, 'Ekran'ı tıklatın, bir ekran iletişim kutusu açılır.
4. Ekran iletişim kutusunda 'Ayarlar' sekmesine gidin.

Doğru boyut ayarı (çözünürlük): En iyi-1360 x 768 piksel

Ekran ayarları iletişim kutunuzda düşey frekans seçeneği varsa, doğru değer '60' ya da '60 Hz'dir. Yoksa, 'TAMAM' düğmesini tıklatın ve iletişim kutusundan çıkın.

Ekran Modları

PC monitörünün türüne ve çözünürlüğüne bağlı olarak hem ekran konumu hem de boyutu farklı olabilir. Tablodaki çözünürlükler önerilmektedir.

■ D-Sub ve HDMI/DVI Girişi

Modu	Çözünürlük	Yatay Frekans (KHz)	Dikey Frekans (Hz)	Piksel Saati Frekansı (MHz)	Senkronizasyon Polaritesi (Y/D)
IBM	640 x 350	31,469	70,086	25,175	+/-
	720 x 400	31,469	70,087	28,322	-/+
MAC	640 x 480	35,000	66,667	30,240	-/-
	832 x 624	49,726	74,551	57,284	-/-
VESA CVT	720 x 576	35,910	59,950	32,750	-/+
	1280 x 720	44,772	59,855	74,500	-/+
	1280 x 720	56,456	74,777	95,750	-/+
VESA DMT	640 x 480	31,469	59,940	25,175	-/-
	640 x 480	37,500	75,000	31,500	-/-
	640 x 480	37,861	72,809	31,500	-/-
	800 x 600	37,879	60,317	40,000	+/+
	800 x 600	46,875	75,000	49,500	+/+
	800 x 600	48,077	72,188	50,000	+/+
	1024 x 768	48,363	60,004	65,000	-/-
	1024 x 768	56,476	70,069	75,000	-/-
	1024 x 768	60,023	75,029	78,750	+/+
	1360 x 768	47,712	60,015	85,500	+/+
VESA GTF	1280 x 720	52,500	70,000	89,040	-/+

- ☑ HDMI/DVI kablo bağlantısı kullanırken **HDMI IN 1(DVI)** jakını kullanmalısınız.
- ☑ Geçmeli tarama modu desteklenmemektedir.
- ☑ Standartlara uymayan bir video biçimi seçilirse cihaz normal olarak çalışmayabilir.
- ☑ Ayrı ve Kompozit modlar desteklenmemektedir. SOG desteklenmemektedir.

TV'nizin PC'nizle Ayarlanması

- ☑ **Ön ayar:** PC modunu seçmek için **SOURCE** düğmesine basın.

□ Otomatik Ayarlama

Otomatik Ayarlama, cihazın PC ekranının, gelen PC video sinyaline göre kendini otomatik olarak ayarlamasını sağlar. İnce, kaba ve konum değerleri otomatik olarak ayarlanır.

- ☑ Bu işlev DVI-HDMI modunda çalışmaz.
- ☑ **Araçlar** menüsünü görüntülemek için **TOOLS** düğmesine basın. Otomatik Ayarlama değerini ayrıca **Araçlar** → **Otomatik Ayarlama** ögesini seçerek de ayarlayabilirsiniz.

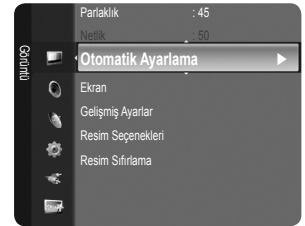

□ Ekran

■ Kaba / İnce

Resim kalitesi ayarının amacı, resimdeki parazitleri ortadan kaldırmak veya azaltmaktır. Parazitleri yalnızca İnce ayarıyla ortadan kaldıramazsanız, frekans ayarlarını en iyi şekilde ayarlayın (**Kaba**) ve yeniden İnce ayar işlemi yapın. Parazit azaldığında, görüntüyü ekranın ortasına gelecek şekilde yeniden ayarlayın.

■ PC Konumu

TV ekranına sığmıyorsa, PC'nin ekran konumunu ayarlayın. Dikey Konum ayarlaması için ▲ veya ▼ düğmesine basın. Yatay Konum ayarlaması için ◀ veya ▶ düğmesine basın.

■ Görüntü Sıfırla

Tüm görüntü ayarlarını, fabrika standart değerlerine getirebilirsiniz.

SES KONTROLÜ

Ses Menüsünü Yapılandırma

❑ Modu → Standart / Müzik / Sinema / Sesi Netleştir / Kişisel

Kişisel tercihlerinize uygun bir ses modu seçebilirsiniz.

🔍 **Araçlar** menüsünü görüntülemek için **TOOLS** düğmesine basın. Ses modunu ayrıca **Araçlar** → **Ses Modu** ögesini seçerek de yapılandırabilirsiniz.

■ Standart

Normal ses modunu seçer.

■ Müzik

Müziği diğer seslerin üstünde vurgular.

■ Sinema

Filmler için en iyi sesi sağlar.

■ Sesi Netleştir

İnsan sesini diğer seslerin üstünde vurgular.

■ Kişisel

Kişiselleştirilmiş ses ayarlarınızı geri çağırır.

❑ Ekolayzer

Ses ayarları kişisel tercihlerinize göre değiştirilebilir.

■ Modu

Kişisel tercihlerinize uygun bir ses modu seçebilirsiniz.

■ Balans

Sağ ve sol hoparlörler arasındaki dengeyi kontrol eder.

■ 100Hz / 300Hz / 1KHz / 3KHz / 10KHz (Bant Genişliği Ayarı)

Farklı bant genişliği frekanslarının seviyelerini ayarlamak için

■ Sıfırl

Ekolayzır ayarlarını varsayılan değerlere sıfırlar.

❑ SRS TruSurround HD → Kpalı / Açık

SRS TruSurround HD, 5.1 çok kanallı içeriği iki hoparlör üzerinden oynatma sorununu çözen patentli bir SRS teknolojisidir.

TruSurround özelliği, televizyonun içinde bulunan sabit televizyon hoparlörleri dahil olmak üzere, her tür iki hoparlörlü yeniden oynatma sistemi üzerinden şaşırtıcı düzeyde gerçek surround ses deneyiminin elde edilmesini sağlar. Tüm çok kanallı formatlarla tam uyumludur.

❑ Ses Dili (yalnızca dijital kanallar)

Ses dillerinin varsayılan ayarını değiştirebilirsiniz. Gelen akışın dil bilgilerini görüntüler.

🗒️ Yalnızca gerçekte yayınlanan diller arasından dil seçebilirsiniz.

🗒️ Bir Dijital kanal izlerken bu işlev seçilebilir.

❑ Ses Biçimi → MPEG / Dolby dijital (yalnızca dijital kanallar)

Hem ana hoparlörden hem ses alıcısından ses verildiğinde, ana hoparlör ve ses alıcısı arasındaki şifre çözme hızı farkından dolayı ses yankısı oluşabilir. Bu durumda, TV Hoparlörü işlevini kullanın.

🗒️ Yayın sinyaline göre Ses Biçimi görüntülenir.

🗒️ Bir Dijital kanal izlerken bu işlev seçilebilir.



❑ Sesli Açıklama (yalnızca dijital kanallar)

Bu, görme özürli kişilere ilave ses bandı kanalı sağlayan yardımcı bir ses işlevidir. Bu işlev AD (Sesli Açıklama) için, yayıncıdan gelen ana sesle birlikte gönderildiğinde Audio Stream'i kullanır. Kullanıcılar Sesli Açıklama değerini Açık veya Kpali konumlarına getirebilirler ve sesi kontrol edebilirler.

🔊 **Kapalı** or **Açık** ayarına getirmek için uzaktan kumandadaki **AD** düğmesine basın.

■ Sesli Açıklama → Kpali / Açık

Ses açıklaması işlevini açar ya da kapatır.

■ Düzey

Ses açıklama seviyesini ayarlayabilirsiniz.

🔊 **Düzey** ayarı, **Sesli Açıklama** ögesi **Açık** olarak ayarlandığında etkindir.

❑ Oto ses ayar → Kpali / Açık

Her yayın istasyonunun kendi sinyal koşulları vardır ve kanal her değiştiğinde ses seviyesini ayarlamak kolay değildir. Bu özellik modülasyon sinyali yüksekse ses çıkışını düşürerek ya da modülasyon sinyali çok zayıfsa ses çıkışını yükselterek, istenen kanalın ses düzeyini otomatik olarak ayarlamayı sağlar.

❑ Hoparlörü Seçin → Harici Hoparlör / TV Hoparlörü

Sesi ayrı hoparlörlerden duymak istediğiniz takdirde dahili amplifikatörü iptal edin.

🔊 Ses düğmeleri ve **MUTE** düğmeleri, **Hoparlörü Seçin** ögesi **Harici Hoparlör** olarak ayarlandığında çalışmaz.

🔊 **Hoparlörü Seçin** menüsünde **Harici Hoparlör** seçimini yaptıysanız ses ayarları sınırlanacaktır.

❑ Ses Sıfırlama → Tümünü Sıfırla / Ses Modunu Sıfırla / İptal

Ses ayarlarını fabrika varsayılan değerlerine geri yükleyebilirsiniz.

Ses Modunun Seçilmesi

Araçlar menüsünde ses modunu ayarlayabilirsiniz. **Dual I II** konumuna ayarladığınızda geçerli ses modu ekranda görüntülenecektir.

	Ses Türü	Çift 1 / 2	Varsayılan
A2 Stereo	Mono	MONO	Otomatik değiştirme
	Stereo	STEREO ↔ MONO	
	Çift	DUAL 1 ↔ DUAL 2	DUAL 1
NICAM Stereo	Mono	MONO	Otomatik değiştirme
	Stereo	MONO ↔ STEREO	
	Çift	MONO ↔ DUAL 1 DUAL 2	DUAL 1

🔊 Stereo sinyali zayıfsa ve otomatik geçiş meydana geliyorsa mono moduna geçin.

🔊 Bu işlev yalnızca stereo ses sinyalinde etkinleştirilir. Mono ses sinyalinde devre dışı bırakılır.

🔊 Bu işlev sadece TV modunda kullanılabilir.

Kurulum Menüsünün Yapılandırılması

☐ Menü Dili

Menü dilini ayarlayabilirsiniz.

☐ Zaman

■ Saat

TV'nin çeşitli saat özelliklerini kullanabilmek için saatin ayarlanması gereklidir.

📌 **INFO** düğmesine her basışınızda geçerli zaman görüntülenecektir.

📌 Elektrik kablosunun bağlantısını keserseniz, saati yeniden ayarlamanız gerekir.

● **Saat Modu**

Geçerli saati elle ya da otomatik olarak ayarlayabilirsiniz.

– **Oto**: Geçerli saati, dijital yayından gelen saat ile otomatik olarak ayarlayın.

– **Manuel**: Geçerli saati belirli bir saate elle ayarlayın.

📌 Yayın istasyonuna ve sinyale bağlı olarak, otomatik saat doğru olarak ayarlanabilir. Bu durumda saati elle ayarlayın.

📌 Saati otomatik olarak ayarlamak için anten veya kablo bağlı olmalıdır.

● **Saat Ayarı**

Geçerli saati elle ayarlayabilirsiniz.

📌 **Saat Modu** öğesini **Manuel** olarak ayarladıysanız bu öğeyi ayarlayın.

📌 Uzaktan kumanda üzerindeki sayı düğmelerine basarak gün, ay, yıl, saat ve dakika ayarlarını doğrudan yapabilirsiniz.

■ **Kapanış Ayarı** → **Kpalı / 30 dak / 60 dak / 90 dak / 120 dak / 150 dak / 180 dak**

Önceden ayarlanan zaman (30, 60, 90, 120, 150 ve 180 dakika) geçtiğinde uyku zamanlayıcısı TV'yi otomatik olarak kapatır.

📌 Zamanlayıcı 0'a geldiği zaman TV otomatik olarak bekleme moduna geçer.

📌 **Kapanış Ayarı** işlevini iptal etmek için **Kpalı** seçimini yapın.

📌 **Araçlar** menüsünü görüntülemek için **TOOLS** düğmesine basın. Uyku zamanlayıcısını ayrıca **Araçlar** → **Kapanış Ayarı** öğesini seçerek de ayarlayabilirsiniz.

■ **Zamanlayıcı 1 / Zamanlayıcı 2 / Zamanlayıcı 3**

Üç farklı açık/kapalı zamanlayıcı ayarı yapılabilir. Önce saati ayarlamanız gerekir.

● **Açılış Zamanı**: Saati, dakikayı ve etkinleştir/devre dışı bırak ayarını yapın. (Zamanlayıcıyı seçtiğiniz ayara göre etkinleştirmek için **Activate** ayarına getirin.)

● **Kapanış Zamanı**: Saati, dakikayı ve etkinleştir/devre dışı bırak ayarını yapın. (Zamanlayıcıyı seçtiğiniz ayara göre etkinleştirmek için **Activate** ayarına getirin.)

● **Düzyey**: İstenen açma ses seviyesini seçin.

● **Anten Tipi**: **Dış Anten** veya **Kablo** seçimini yapın.

● **Kanal**: İsteddiğiniz kanalı seçin.

● **Tekrarlar**: **Bir Kez**, **Her gün**, **Pts~Cum**, **Pts~Cts**, **Cts~Paz** veya **Manuel** seçimini yapın.

📌 **Manuel** seçildiğinde, haftanın istenilen gününü seçmek için ► düğmesine basın. İstenilen gün üstünde **ENTER**  düğmesine basın, ✓ işareti görünecektir.

📌 Uzaktan kumanda üzerindeki numara düğmelerini kullanarak saat, dakika ve kanalı ayarlayabilirsiniz.

📌 **Otomatik Kapanma**

Zamanlayıcıyı Açık olarak ayarlandığında, zamanlayıcı tarafından açılmasından sonra 3 saat boyunca herhangi bir kumanda kullanılmadığında televizyon kapatılır. Bu işlev yalnızca zamanlayıcı Açık modundayken kullanılabilir ve TV'nin çok uzun süre açık kalmasından kaynaklanabilecek aşırı ısınmayı önler.



□ Yayın

■ Altyazı

Altyazıları etkinleştirebilir veya devre dışı bırakabilirsiniz. Altyazı Modunu ayarlamak için bu menüyü kullanın. Menü altındaki **Normal**, temel altyazı, **İşitme engelli** seçeneği ise işitme engelli kişilere yönelik altyazıdır.

- **Altyazı** → **Kpalı / Açık**: Altyazıları açar ya da kapatır.
- **Modu** → **Normal / İşitme engelli**: Altyazı modunu ayarlar.
- **Altyazı Dili**: Altyazı dilini ayarlar.
- ☑ Seyrettiğiniz program **İşitme engelli** fonksiyonunu desteklemiyorsa, **İşitme engelli** modu seçilse bile otomatik olarak **Normal** etkinleşir.
- ☑ Seçilen dilin yayında kullanılabilir olmaması durumunda İngilizce varsayılan dildir.
- ☑ Uzaktan kumanda üzerindeki **SUBT**. düğmesine basarak da bu seçenekleri seçebilirsiniz.

■ Dijital Metin → Devre Dışı / Etkinleştir (Yalnızca İngiltere)

Program dijital metinle yayınlanırsa bu özellik etkinleştirilir.

- ☑ MHEG (Multimedia and Hypermedia Information Coding Experts Group)
Çoklu ortam ve hiper ortamda kullanılan veri kodlama sistemlerinin Uluslararası bir standardıdır. Bu, hareketsiz görüntü, karakter hizmeti, animasyon, grafik ve video dosyaları gibi veri birleştiren hiper ortam ve çoklu ortam verilerini içeren MPEG sisteminden daha yüksek düzeydedir. MHEG, kullanıcı çalışma süresi etkileşim teknolojisi olup aralarında VOD (İsteğe Bağlı Video), ITV (Etkileşimli TV), EC (Elektronik Ticaret), tele-eğitim, tele-konferans, dijital kitaplıklar ve ağ oyunlarının bulunduğu çeşitli ortamlara uygulanır.

■ Teletekst Dili

Dil türünü seçerek teletekst dilini ayarlayabilirsiniz.

- ☑ Seçilen dilin yayında kullanılabilir olmaması durumunda İngilizce varsayılan dildir.

■ Tercih

- **Birinci Yayın Dili / İkinci Yayın Dili / Birinci Altyazı Dili / İkinci Altyazı Dili / Birinci Teletekst Dili / İkinci Teletekst Dili**
Bu özelliği kullanarak kullanıcılar dillerden birini seçebilir. Kullanıcı bir kanal seçtiğinde, burada seçilen dil varsayılan olarak kullanılır.
Dil ayarını değiştirirseniz, Language menüsünün Altyazı Dili , Ses Dili ve Teletekst Dili ayarları otomatik olarak seçilen dile geçer.
Dil menüsünün Altyazı Dili, Ses Dili ve Teletekst Dili öğeleri, geçerli kanalın desteklediği dillerin bir listesini gösterir ve seçim vurgulanır. Bu dil ayarını değiştirirseniz, yeni seçim sadece o anki kanal için geçerlidir. Değiştirilen ayar, Tercih menüsünün Birinci Altyazı Dili, Birinci Yayın Dili veya Birinci Teletekst Dili ayarını değiştirmez.

■ Genel Arayüz

- **CI Menüsü**
Bu, kullanıcının CAM sağlanan menüden seçim yapmasına olanak sağlar.
Menü PC Kartına göre CI Menüsü seçin.
- **Uygulama Bilgisi.**
Bu, CI'ya takılı CAM hakkındaki bilgileri içerir ve görüntüler.
☑ Uygulama Bilgisi ekleme CI KARTI hakkındadır. TV Açık ya da Kpalı da olsa her an CAM öğesini yükleyebilirsiniz.
 1. En yakın bayinizi ziyaret ederek veya telefonla arayarak CI CAM modülünü satın alın.
 2. CI CARD'ı yerine oturana kadar CAM birimine ok yönünde yerleştirin.
 3. CI CARD takılı olan CAM birimini genel arayüz yuvasına yerleştirin.
(CAM'ı yuvayla paralel olacak şekilde ucuna doğru ok yönünde yerleştirin.)
 4. Karışmış sinyal kanalında bir resim görüp göremediğinizi kontrol edin.- ☑ CAM bazı ülkelerde ve bölgelerde desteklenmez, yetkili satıcınızla görüşün.

□ Yayın

Kurulum penceresi görünmeden önce PIN numarası giriş ekranı görünür. 4 basamaklı PIN numaranızı girin. Yeni bir TV'nin varsayılan PIN numarası **0-0-0-0** dir. Menüden **PIN Değiştir** seçimini yaparak PIN'i değiştirebilirsiniz.

■ Çocuk Kilidi → Kpali / Açık

Bu özellik çocuklar ve benzeri yetkisiz kullanıcıların uygunsuz programları izlemesini ses ve görüntüyü kapatarak önleyebilmenizi sağlar.

🔒 Kanal Listesi içindeki bazı kanalları kilitleyebilirsiniz. (bkz. sayfa 12)

🔒 **Çocuk Kilidi** yalnızca TV modunda kullanılabilir.

■ Ebeveyn Kilidi

Bu özellik, kullanıcının belirlediği 4 haneli PIN (Kişisel Kimlik Belirleme Numarası) kodu sayesinde çocuklar gibi izin verilmeyen kullanıcıların uygunsuz programları izlemesini engellemizi sağlar.

🔒 **Ebeveyn Kilidi** ögesi ülkeye göre değişir.

🔒 **Ebeveyn Kilidi** ayarlandığında, '🔒' sembolü gösterilir.

🔒 **Tmın İzn Vr**: Tüm TV derecelendirmelerinin kilidini kaldırmak için basın.

Tmın Enlll: Tüm TV derecelendirmelerini kilitlemek için basın.

■ PIN Değiştir

TV'nin kurulumu için gereken kişisel kimlik numaranızı değiştirebilirsiniz.

🔒 PIN kodunu unutursanız, PIN'in **0-0-0-0** olarak sıfırlanması için uzaktan kumanda düğmelerine aşağıdaki sırayla basın: **POWER** (Kapalı) → **MUTE** → **8** → **2** → **4** → **POWER** (Açık).

□ Genel

■ Oyun Modu → Kpali / Açık

PlayStation™ veya Xbox™ gibi bir oyun konsoluna bağlanıldığında, oyun menüsünü seçerek daha gerçekçi oyun deneyimi.

🔒 Oyun konsoluyla bağlantıyı kesmek ve harici bir cihaza bağlanmak için, kurulum menüsüne girip oyun modunu iptal edin.

🔒 **Oyun Modu** içindeyken TV menüsünü görüntülerseniz ekran hafifçe sallanır.

🔒 **Oyun Modu**, normal **TV** ve **PC** modunda kullanılamaz.

🔒 **Oyun Modu Açık** ise:

– Resim modu otomatik olarak **Standart** olarak değişir ve kullanıcılar modu değiştiremez.

– Ses modu otomatik olarak **Kişisel** olarak değişir ve kullanıcılar modu değiştiremez. Ekolayzırı kullanarak sesi ayarlayın.

🔒 Sesi Sıfırla işlevi etkinleştirilir. Ekolayzırı ayarladıktan sonra Sıfırla işlevinin seçilmesi, ekolayzırı fabrika ayarlarına getirir.

■ Enrj. Tasarrufu → Kpali / Düşük / Orta / Yüksek / Resim Kapalı / Oto

Bu özellik, güç tüketimini azaltmak için TV'nin parlaklığını ayarlar. Gece TV izlerken **Enrj. Tasarrufu** modu seçeneğini **Yüksek** ayarına getirerek, gözlerinizin yorulmasını engelleyebilir ve güç tüketimini azaltabilirsiniz.

Resim Kapalı seçeneğini seçerseniz, ekran kapanır ve yalnızca sesi duyabilirsiniz. **Resim Kapalı**'dan çıkmak için herhangi bir düğmeye basın.

🔒 **Tools** menüsünde, **Resim Kapalı** işlevi desteklenmez..

🔒 **Araçlar** menüsünü görüntülemek için **TOOLS** düğmesine basın. Enerji Tasarrufu seçeneğini ayrıca **Araçlar**→ **Enrj. Tasarrufu** ögesini seçerek ayarlayabilirsiniz.

■ Melodi → Kpali / Düşük / Orta / Yüksek

TV Açıldığında veya Kapandığında bir melodi sesi çıkması sağlanabilir.

🔒 Melodi aşağıdaki durumlarda çalışmaz

– **MUTE** düğmesine basıldığı için TV'den hiç ses çıkışı olmadığında.

– (–) Ses düğmesine basıldığı için TV'den hiç ses çıkışı olmadığında.

– TV, Uyku Zamanlayıcısı işlevi yoluyla kapatıldığında.

Giriş Menüsünü Yapılandırma

❑ Kaynak Listesi

TV'yi ya da DVD/Blu-ray oynatıcılar veya Uydu alıcıları (Set Üstü Kutu) gibi TV'ye bağlanacak diğer harici giriş kaynaklarını seçmek için kullanın. Tercih ettiğiniz giriş kaynağını seçmek için kullanın.

 Bir harici sinyal kaynağını izlemek için uzaktan kumandadaki **SOURCE** düğmesine basın. TV modu, **TV** düğmesine basılarak seçilebilir.

■ TV / Ext. / AV / Parça / PC / HDMI1/DVI / HDMI2 / HDMI3

 Yalnızca TV'ye bağlı harici aygıtları seçebilirsiniz. **Kaynak Listesi** listesinde bağlanan girişler vurgulanacak ve üstte sıralanacaktır. Bağlanmamış girişler altta sıralanacaktır.

 Ext. ve PC her zaman etkin durumda kalır.

 **TOOLS (Araçlar): İsim Değiştir** ve **Bilgi** menülerini görüntüler.

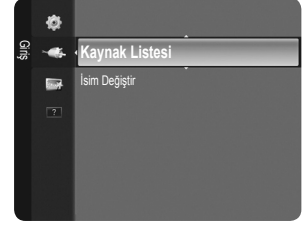

❑ İsim Değiştir

Giriş kaynağı seçiminizi kolaylaştırmak için giriş jaklarına bağlı cihazlara isim verin.

■ Video / DVD / Kablolü Alıcı / Uydu Alıcısı / PVR Setüstü Kutusu / Receiver / Oyun / Video Kamera / PC / DVI / DVI PC / TV / IPTV / Blu-ray / HD DVD / DMA

 **HDMI IN 1(DVI)** bağlantı noktasına bir HDMI/DVI kablosu bağlandığında, **Giriş** modunun **İsim Değiştir** bölümünde **HDMI1/DVI** modunu **DVI** veya **DVI PC** olarak ayarlamamız gerekir. Bu durumda, ayrı bir ses bağlantısı gereklidir.

Destek Menüsünü Yapılandırma

❑ Kendi Kendini Tanıma



■ Görüntü Testi

Resim sorunu olduğunu düşünüyorsanız, resim testini gerçekleştirin. Sorunun devam edip etmediğini görmek için ekrandaki renk desenini kontrol edin.

- **Evet:** Test deseni görünmüyorsa veya test deseninde parazit varsa, **Evet** ögesini seçin. TV'de bir sorun olabilir. Yardım almak için Samsung'un çağrı merkezine başvurun.
- **Hayır:** Test deseni düzgün olarak görüntülenirse, **Hayır** seçimini yapın. Harici ekipmanınızda sorun olabilir. Bağlantılarınızı kontrol edin. Sorun devam ederse, harici cihazın kullanıcı kılavuzuna bakın.

■ Ses Testi

Ses sorunu olduğunu düşünüyorsanız, ses testini gerçekleştirin. TV'nizde yerleşik melodi sesini çalarak veya hiç almazsınız. Ekranda 'Bu ses testinde sorun hala devam ediyor mu?' görünür.

-  Ses testini gerçekleştirmeden önce TV hoparlörlerinden ses işitmezseniz, Sound menüsündeki **Hoparlör Seçimi** değerinin **TV Hoparlörü** olduğundan emin olun.
-  **Hoparlörü Seçin, Harici Hoparlör** olarak ayarlansa veya **MUTE** düğmesine basılarak ses kapatılsa bile melodi test sırasında duyulacaktır.
- **Evet:** Ses testi sırasında sesi tüm hoparlörlerden değil de yalnızca bir hoparlörden duyuyorsanız, **Evet** seçimini yapın. TV'de bir sorun olabilir. Yardım almak için Samsung'un çağrı merkezine başvurun.
- **Hayır:** Hoparlörlerden ses duyabiliyorsanız, **Hayır** seçimini yapın. Harici ekipmanınızda sorun olabilir. Bağlantılarınızı kontrol edin. Sorun devam ederse, harici cihazın kullanıcı kılavuzuna bakın.

■ Sinyal Bilgileri (yalnızca dijital kanallar)

'Net olmayan'dan nete alış kalitesi değişebilen analog kanallardan farklı olarak, dijital (HDTV) kanallar mükemmel alım kalitesine sahiptir veya hiç almazsınız. Analog kanallardan farklı olarak, bir dijital kanala ince ayar yapamazsınız. Ancak, kullanılabilir dijital kanalların alımını artırmak için anteninizi ayarlayabilirsiniz.

 Sinyal gücü ölçer sinyalin zayıf olduğunu gösteriyorsa, sinyal gücünü artırmak için anteninizi fiziksel olarak ayarlayın. En güçlü sinyale sahip en iyi konumu buluncaya kadar anteninizi ayarlamaya devam edin.

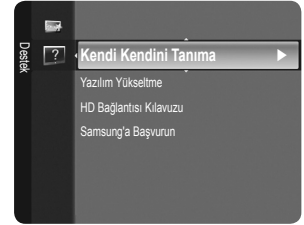

❑ Yazılım Yükseltme

Ürününüzü yeni Dijital Televizyon özelliklerine uygun şekilde güncel tutmak için, normal Televizyon sinyalinin bir parçası olarak yazılım yükseltmeleri periyodik şekilde yayınlanır. Bu sinyaller otomatik olarak algılanır ve yazılım yükseltme etiketi görüntülenir. Yükseltmeyi yükleme seçeneği sunulur.

■ Çevrimiçi olarak

Bellenim yükseltmesini içeren bir USB sürücüsünü TV'ye takın. Yükseltmeler uygulanırken lütfen güç bağlantısını kesmemeye ya da USB sürücüsünü çıkarmamaya dikkat edin. Yerleşik bellek yükseltmesinin tamamlanmasından sonra TV otomatik olarak kapanıp açılacaktır. Güncelleme tamamlandıktan sonra lütfen yerleşik bellek sürümünü kontrol edin. Yazılım yükseltildiğinde yaptığımız görüntü ve ses ayarları varsayılan (fabrika) ayarlarına geri dönecektir. Ayarlarınızı bir yere yazmanızı öneririz, bu sayede yükseltmeden sonra kolayca sıfırlayabilirsiniz.

■ Kanal yoluyla

Yazılımı yayın sinyalini kullanarak yükseltir.

- ☑ İşlev, yazılım iletimi süresinde seçilirse, bu fonksiyon mevcut yazılımı arar ve yazılımı indirir.
- ☑ Yazılımın indirilmesi için gereken süre siyal durumuna göre belirlenir.

■ Bekleme Modunda Yükseltme

Ana güç açıkken yazılım güncellemesine devam etmek isterseniz, ▲ veya ▼ düğmesine basarak On seçeneğini belirleyin. Bekleme moduna girildikten 45 dakika sonra elle yükseltme otomatik olarak yürütülür. Cihazın gücü içerden açıldığı için, LCD ürünün ekranı hafifçe açık olabilir. Yazılım yükseltmesi tamamlanıncaya kadar 1 saatten uzun süre bu durum devam edebilir.

■ Alternatif Yazılım

Yazılım sürümü bilgilerini göstermek için.

❑ HD Bağlantısı Kılavuzu

Bu menü, HD TV'de en yüksek kaliteye ulaşmak için gereken bağlantı yöntemini sunar. TV'ye harici cihazlar bağlarken buradaki bilgilere başvurun.

❑ Samsung'a Başvurun

TV'niz doğru çalışmadığında ya da yazılım yükseltmesi istediğinizde bu bilgilere göz atın. Çağrı merkezi, ürün ve yazılım dosyası indirme yöntemi konusundaki bilgilere göz atabilirsiniz.

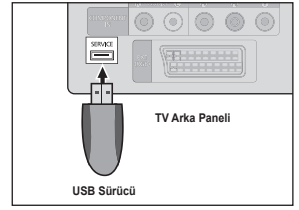

KULLANIM ÖNERİLERİ

Teletext Özelliği

Televizyon istasyonlarının çoğu, Teletext aracılığı ile yazılı bilgi hizmeti sunar. Teletext hizmetinin dizin sayfasında nasıl kullanılacağıyla ilgili bilgiler bulunur. Ayrıca uzaktan kumanda düğmelerini kullanarak gereksinimlerine uygun seçenekleri belirleyebilirsiniz.

- Teletext bilgilerinin doğru görünmesi için kanal alışının düzenli olması gerekir. Aksi takdirde bilgiler eksik olabilir ya da bazı sayfalar görüntülenmeyebilir.
- Uzaktan kumandanın sayısal tuşlarına basarak Teletext sayfalarını değiştirebilirsiniz.

1 (mod)

Teletext modunu seçmek için basın (LIST/FLOF). LIST modundayken basarsanız, Liste kaydetme moduna geçer. Liste kaydetme modunda, (kaydet) düğmesini kullanarak Teletext sayfasını listeye kaydedebilirsiniz.

2 (göster)

Gizli metinleri (örneğin test oyunları yanıtlarını) göstermek için kullanılır. Normal ekranı görüntülemek için yeniden basın.

3 (boyut)

Ekranın üst yarısında çift boyutlu harfleri görüntülemek için basın. Ekranın alt yarısı için yeniden basın. Normal ekranı görüntülemek için bir kez daha basın.

4 (Kaydet)

Teletext sayfalarını kaydetmek için kullanılır.

5 Renk düğmeleri (kırmızı/yeşil/sarı/mavi)

Yayın şirketi FASTEKST sistemini kullanıyorsa, Teletext sayfasında yer alan çeşitli konuların renkleri farklıdır ve bu konular renk düğmeleri basılarak seçilebilir. İstediğiniz sayfaya karşılık gelen renk düğmesine basın. Görünen sayfa, aynı biçimde seçilebilecek diğer renklere ayrılmış bilgiler içerir. Önceki ya da sonraki sayfayı görüntülemek için ilgili renk düğmesine basın.

6 (Teletext açık/karışık)

Teletext hizmeti sağlayan kanalı seçtikten sonra Teletext modunu etkinleştirmek için bu düğmeye basın. Teletexti, normal yayın ekranının üzerine bindirmek için iki kez basın.

7 (çıkış)

Teletext gösteriminden çıkış.

8 (alt sayfa)

Varsa alt sayfayı görüntülemek için kullanılır.

9 (sayfa yukarı)

Bir sonraki Teletext sayfasını görüntülemek için kullanılır.

10 (sayfa aşağı)

Bir önceki Teletext sayfasını görüntülemek için kullanılır.

11 (tut)

Seçilen sayfada, otomatik olarak takip eden başka sayfalar bağlıysa, bulunduğunuz sayfayı tutmak için kullanılır. Devam ettirmek için yeniden basın.

12 (dizin)

Teletexti görüntülerken istediğiniz zaman dizin (içindekiler) sayfasını görüntülemek için kullanılır.

13 (iptal)

Sayfa aranırken yayını göstermek için kullanılır.

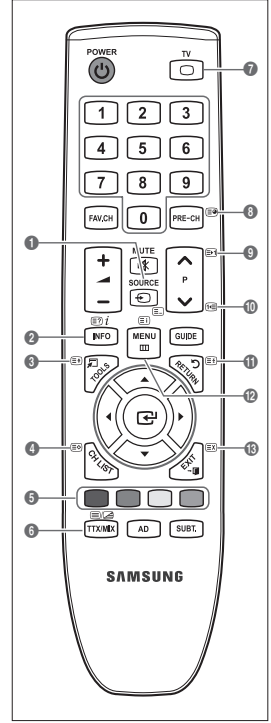

Teletext sayfaları altı kategoriye göre düzenlenmiştir:

Bölüm İçindekiler

- A Seçilen sayfa numarası.
- B Yayın yapan kanalın adı.
- C Geçerli sayfa numarası ya da arama göstergeleri.
- D Tarih ve saat.
- E Metin.
- F Durum bilgileri. FASTEKST bilgileri.

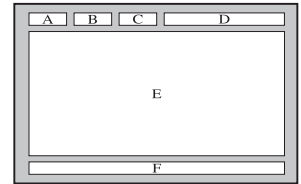

- ☑ Teletekst bilgileri çoğunlukla art arda sıralanmış birden çok sayfaya bölünmüştür ve bunlara:
 - Sayfa numarasını girerek
 - Listedten bir konu seçerek
 - Renklere göre ayrılmış başlık seçerek (FASTEKST sistemi) erişilebilir
- ☑ TV'nin desteklediği Teletekst düzeyi ek grafik ve metin de görüntüleyebilen sürüm 2.5'tir.
- ☑ Aktarıma bağlı olarak, Teletekst görüntülenirken boş yan paneller oluşabilir.
- ☑ Bu gibi durumlarda, ek grafik veya metin aktarılmaz.
- ☑ Sürüm 2.5'i desteklemeyen eski TV'lerin Teletekst aktarımına bakılmaksızın ek grafik veya metin görüntüleme özelliği yoktur.
- ☑ Teletekst ekranından çıkmak için **TV** düğmesine basın.
- ☑ Teletekst 16:9, resim 16:9

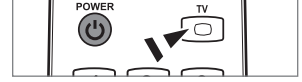

Standı Takma

- ☑ **Ön ayar:** Standın üzerine Stand Kılavuzunu ve Kapak Başlığını yerleştirin ve vidaları kullanarak sıkıştırın. Yalnızca 32 inç modeller için geçerlidir.

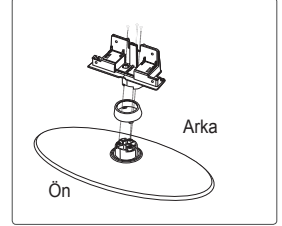

1. LCD TV'nizi standı takın.

- ☑ TV'yi iki veya daha fazla kişi taşımalıdır.
- ☑ Standı takarken standın önü ve arkasını karıştırmamaya dikkat edin.
- ☑ TV'nin standı düzgün bir seviyede takıldığından emin olmak için, TV'nin sağ kenarının sol üstüne aşağı doğru açırı güç uygulamayın.

2. ❶ konumuna iki vidayı sıkıştırın ve sonra ❷ konumuna iki vidayı sıkıştırın.

- ☑ Ürünü yukarı kaldırın ve vidaları sıkıştırın. LCD TV aşağı yerleşmişken vidaları sıkıştırırsanız bir tarafa eğilebilir.

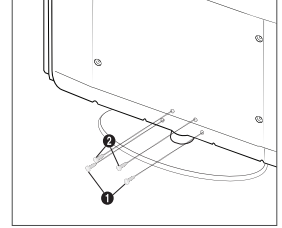

Duvara Montaj Kitinin Takılması

Duvara montaj öğeleri (ayrı satılır) ile TV'yi duvara monte edebilirsiniz.

Duvara Montaj kitinin takılmasıyla ilgili daha fazla bilgi için, Duvara Montaj öğeleriyle birlikte verilen talimatlara bakın. Duvara montaj braketini takarken yardım için bir teknisyenle görüşün.

Samsung Electronics, TV'yi kendiniz monte etmeyi seçtiğinizde kendinize ya da başkalarına vereceğiniz hasarlardan sorumlu değildir.

 Duvara Montaj Kitinizi TV'niz açıkken kurmayın. Elektrik çarpması sonucunda kişisel yaralanmaya neden olabilir.

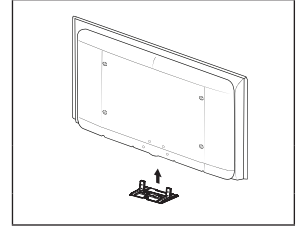

Hırsıza Karşı Kensington Kilidini Kullanma

Kensington Kilidi, televizyonu halka açık bir ortamda kullanıyorsanız, sistemi fiziksel olarak sabitlemek için kullanılan bir cihazdır. Üreticiye bağlı olarak, görünüm ve kilitleme yöntemi resimde gösterilenden farklı olabilir. Doğru kullanım için Kensington Kilidiyle birlikte verilen kılavuza başvurun. Kilitleme cihazının ayrıca satın alınması gerekmektedir. Kensington Kilidinin konumu, modeline bağlı olarak farklılık gösterebilir.

1. Kilitleme cihazını LCD TV'deki Kensington yuvasına takın (1) ve kilitleme yönünde döndürün (2).
2. Kensington Kilidi kablosunu (3).
3. Kensington Kilidini masa veya ağır bir sabit nesneye sabitleyin.

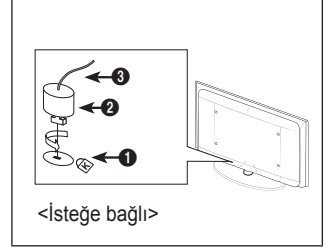

Kurulum Alanının Sabitlemesi

Uygun havalandırma için, ürün ve diğer nesnelere (duvar gibi) arasında gerekli mesafeyi bırakın.

Buna dikkat edilmemesi ürünün dahili sıcaklığında gerçekleşecek artış nedeniyle yangına veya üründe bir soruna neden olabilir.

Ürünü şekilde gösterildiği mesafeyi bırakarak monte edin.

- ☑ Bir stand veya duvar montajı kullanırken, yalnızca Samsung Electronics tarafından sağlanan parçaları kullanın.
 - Başka bir üretici tarafından sağlanan parçaların kullanılması, ürünün düşmesi nedeniyle üründe bir soruna veya yaralanmaya neden olabilir.
 - Başka bir üretici tarafından sağlanan parçaların kullanılması, yetersiz havalandırma nedeniyle ürünün dahili sıcaklığı artacağından üründe bir soruna veya yangına neden olabilir.
- ☑ Görünüm ürüne bağlı olarak değişiklik gösterebilir.

Ürünü bir standla monte ederken

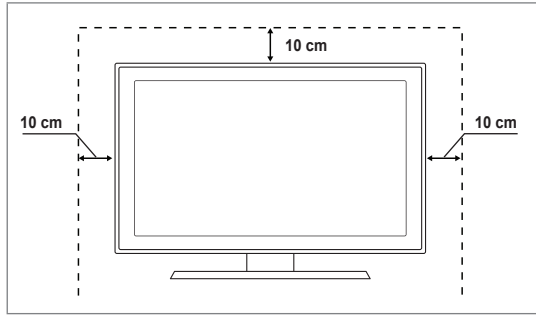

Ürünü bir duvar montajıyla monte ederken

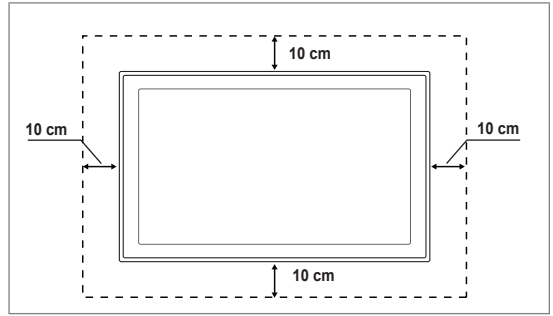

TV'yi Duvara Sabitleme



Dikkat: TV'yi çekme, itme veya üzerine çıkma TV'yi düşürebilir. Özellikle çocuklarınızın TV'ye asılmamasına veya TV'nin dengesini bozmasına özen gösterin; böyle bir durumda, TV devrilebilir ve ciddi yaralanmalara veya ölüme neden olabilir. Güvenlik Notundaki tüm güvenlik önlemlerine uyun. Birimin daha dengeli durması için, güvenlik amacıyla aşağıdaki talimatları uygulayarak düşmeyi önleyici cihazı takın.

■ TV'nin düşmesini önlemek için:

1. Vidaları sıkıştırıcı parçalara yerleştirin ve duvara sıkı bir şekilde sabitleyin. Vidaların, duvara sağlam bir şekilde takıldıklarını onaylayın.
 - ☑ Duvar tipine bağlı olarak dübel gibi ek malzemelere ihtiyacınız olabilir.
 - ☑ Gerekli sıkıştırıcı parçalar, vidalar ve bağ ürünü birlikte sağlanmadığı için, lütfen bunları ayrı olarak satın alın.
2. TV'nin arkasında ortadaki vidaları çıkarın, sıkıştırıcı parçaların içinden geçirin ve daha sonra, yeniden TV'ye takıp sıkıştırın.
 - ☑ Vidalar ürünle birlikte verilmemiş olabilir. Bu durumda, lütfen aşağıdaki özelliklere uygun vidaları alın.
 - ☑ Vida Özellikleri
 - 17 ~ 29 İnç LCD TV için: M4 X L15
 - 32 ~ 40 İnç LCD TV için: M6 X L15
3. TV'ye ve duvara sabitlenmiş sıkıştırıcı parçaları sağlam bir bağ ile birleştirin ve daha sonra, bağı sıkı bir şekilde bağlayın.
 - ☑ TV'yi arkaya doğru düşmemesi için duvara yakın bir yere yerleştirin.
 - ☑ Bağı, duvardaki sıkıştırıcı parçalar, TV'ye sabitlenen sıkıştırıcı parçalarla aynı hizada veya daha aşağıda olacak şekilde bağlayabilirsiniz.
 - ☑ TV'yi taşımadan önce bağı çözün.
4. Tüm bağlantıların uygun şekilde sabitlendiğini doğrulayın. Belirli aralıklarla bağlantılarda yorgunluk belirtisi olup olmadığını kontrol edin. Bağlantılarınızın güvenliğiyle ilgili herhangi bir şüpheniz varsa, bir kurulum uzmanıyla görüşün.

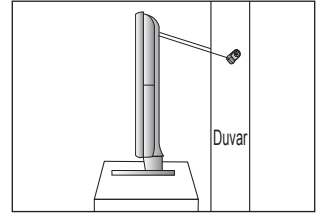
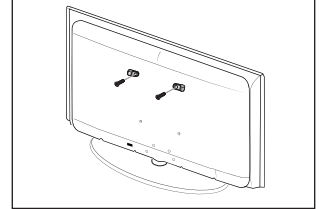
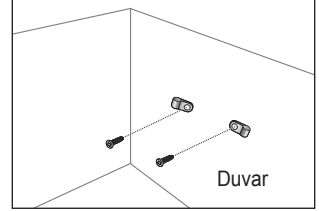

Sorun Giderme

TV'ye ilişkin herhangi bir sorunuz varsa, öncelikle bu listeye başvurun. Bu sorun giderme ipuçlarının hiçbirisi işe yaramazsa, lütfen 'www.samsung.com' sitesini ziyaret edin ve ardından Destek düğmesini tıklatın veya son sayfa listesindeki Çağrı Merkezi ile iletişime geçin.

Sorun	Çözüm
Görüntü Kalitesi	<p>Öncelikle, lütfen TV'nizin test görüntüyü düzgün bir şekilde görüntülediğini onaylamak için, Görüntü Testi işlemini gerçekleştirin.</p> <ul style="list-style-type: none">● MENU - Destek - Kendi Kendini Tanıma - Görüntü Testi <p>Test görüntü düzgün bir şekilde görüntüleniyorsa, bozuk resmin nedeni kaynak veya sinyal olabilir.</p>
TV görüntüsü mağazada olduğu kadar iyi görünmüyor.	<ul style="list-style-type: none">● Analog bir Kablo/Set üstü kutuya sahipseniz, Kutuya yükseltin. HD resim kalitesi elde etmek için HDMI veya Komponent kabloları kullanın.● Kablolu TV/Uydu aboneliği : Kanal hattındaki HD (Yüksek Tanımlı) istasyonlarını deneyin.● Anten bağlantısı: Otomatik program işlemi gerçekleştirdikten sonra HD istasyonlarını deneyin.<ul style="list-style-type: none">☑ Pek çok HD kanalı SD (Standart Tanımlı) içeriğinden daha yüksek kalitededir.● Kablo/Set üstü kutu video çıkış çözünürlüğünü 1080i veya 720p olarak ayarlayın.● TV'yi görüntülemekte olduğunuz sinyalin boyutuna ve tanımına bağlı olarak önerilen minimum mesafede izlediğinizi onaylayın.
Resim bozuk : makroblok, küçük blok, noktalar, piksellenme	<ul style="list-style-type: none">● Video içeriklerinin sıkıştırılması özellikle de spor programları ve aksiyon filmleri gibi hızlı hareket eden görüntüler üzerinde resim bozulmasına yol açabilir.● Düşük sinyal düzeyi veya kötü kalite, resim bozulmasına yol açabilir. Bu TV'yle ilgili bir sorun değildir.
Komponent bağlantısında yanlışlık veya kayıp renk.	<ul style="list-style-type: none">● Komponent kablolarının doğru jaklara takıldığından emin olun. Yanlış veya gevşek bağlantılar renk sorunlarına yol açabilir veya ekran boş olur.
Bozuk renk veya parlaklık.	<ul style="list-style-type: none">● TV menüsünde Görüntü seçeneklerini ayarlayın. (Görüntü modu, Renk, Parlaklık, Netlik)● Kurulum menüsünde Enrj. Tasarrufu seçeneğini ayarlayın.● Varsayılan resim ayarını görüntülemek için resmi sıfırlamayı deneyin. (MENU - Görüntü - Resim Sıfırlama bölümüne gidin)
Ekranın kenarında noktali satır.	<ul style="list-style-type: none">● Resim boyutu Ekran Sığdır olarak ayarlandıysa, 16:9 olarak değiştirin.● Kablo/set üstü kutu çözünürlüğünü değiştirin.
Resim yalnızca AV (Kompozit) girişi sırasında siyah beyaz.	<ul style="list-style-type: none">● Video kablосunu (Sarı) TV'nin 1 numaralı Yeşil komponent girişi yakına takın.
Kanallar değiştirilirken resim donuyor veya bozuluyor ya da resim gecikiyor.	<ul style="list-style-type: none">● Kablo kutusuyla birlikte bağlandıysa, lütfen kablo kutusunu sıfırlamayı deneyin. (AC kablосunu tekrar bağlayın ve kablo kutusu yeniden yükleninceye kadar bekleyin. Bu 20 dakika kadar sürebilir)● Kablo kutusunun çıkış çözünürlüğünü 1080i veya 720p olarak ayarlayın.
Ses Kalitesi	<p>Öncelikle, lütfen TV'nizin ses seviyesinin düzgün bir şekilde çalıştığını onaylamak için, Ses Testi işlemini gerçekleştirin.</p> <ul style="list-style-type: none">● MENU - Destek - Kendi Kendini Tanıma - Ses Testi <p>Ses seviyesi Tamamsa, ses sorunu kaynaktan veya sinyalden kaynaklanıyor olabilir.</p>
Hiç ses yok veya maksimum ses düzeyinde ses çok düşük.	<ul style="list-style-type: none">● Lütfen TV'nize bağlı harici cihazın ses düzeyini kontrol edin ve ardından TV ses düzeyini uygun şekilde ayarlayın.
Resim iyi ancak ses yok.	<ul style="list-style-type: none">● Hoparlörü Seçin seçeneğini ses menüsünde TV Hoparlörü olarak ayarlayın.● Harici cihazdaki ses kablolarının TV'deki doğru ses giriş jaklarına bağlandığından emin olun.● Bağlı cihazın ses çıkış seçeneğini kontrol edin. (örn: TV'nize bağlı bir HDMI varsa, kablo kutunuzun ses seçeneğini HDMI olarak ayarlamamanız gerekebilir.● DVI - HDMI kablosu kullanıyorsanız, ayrı bir ses kablosu gerekir.● Ses seviyesini 30 değerinin üzerine ayarlıyorsanız, SRS işlevini devre dışı bırakın.● Fişi kulaklık jakından çıkarın. (TV'nizde mevcutsa)
Hoparlörden ses geliyor.	<ul style="list-style-type: none">● Kablo bağlantılarını kontrol edin. Ses girişine bir video kablosu bağlanmadığından emin olun.● Anten/Kablo bağlantısı için, sinyal kuvvetini kontrol edin. Düşük sinyal seviyesi ses bozukluğuna yol açabilir.

Sorun	Çözüm
Resim Yok, Video Yok	
TV açılmıyor.	<ul style="list-style-type: none"> AC güç kablosu fişinin duvardaki prize ve TV'ye düzgün bir şekilde takıldığından emin olun. Prizin çalıştığından emin olun. Uzaktan kumandanın düzgün bir şekilde çalıştığından emin olmak için, TV'deki POWER düğmesine basın. TV açılırsa, bu durum Uzaktan Kumandadan kaynaklanıyor olabilir. Uzaktan Kumanda sorununu çözmek için, aşağıdaki 'Uzaktan kumanda çalışmıyor' bölümüne bakın.
TV otomatik olarak kapanıyor.	<ul style="list-style-type: none"> Kapanış Ayarı ayarının Kurulum menüsünde Açık olarak ayarlanıp ayarlanmadığını kontrol edin. TV, PC'nize bağlanmışsa PC güç ayarlarınızı kontrol edin. AC güç kablosu fişinin duvardaki prize ve TV'ye düzgün bir şekilde takıldığından emin olun. Anten/Kablo bağlantısından yaklaşık 10 ~ 15 dakika boyunca hiçbir sinyal alınmazsa, TV kapatılır.
Resim/Video yok.	<ul style="list-style-type: none"> Kablo bağlantılarını kontrol edin (TV'nin ve harici cihazların tüm kablolarını çıkarın ve tekrar takın). Harici cihazınızın (Kablo/Set Üstü Kutu, DVD, Blu-ray vb.) video çıkışını TV girişine yapılan bağlantılarla eşleştirecek şekilde ayarlayın. Örneğin, harici cihazın çıkışı: HDMI, TV'nin girişi: HDMI. Bağlanan cihazınızın açık olduğundan emin olun. TV uzaktan kumandasının SOURCE düğmesine basarak TV'nin doğru kaynağını seçtiğinizden emin olun.
RF (Kablo/Anten) Bağlantısı	
Tüm kanalları alamıyor.	<ul style="list-style-type: none"> Anten kablosunun doğru bir şekilde bağlandığından emin olun. Kanal listesine mevcut kanalları eklemek için, lütfen Plug & Play işlemini deneyin. MENU - Kurulum - Plug & Play bölümüne gidin ve mevcut tüm kanallar kaydedilinceye kadar bekleyin. Antenin düzgün bir şekilde konumlandırıldığına onaylayın.
Resim bozuk : makroblok, küçük blok, noktalar, piksellenme	<ul style="list-style-type: none"> Video içeriklerinin sıkıştırılması özellikle de spor programları ve aksiyon filmleri gibi hızlı hareket eden görüntüler üzerinde resim bozulmasına yol açabilir. Düşük sinyal resim bozukluğuna yol açabilir. Bu TV'yle ilgili bir sorun değildir.
PC Bağlantısı	
'Desteklenmeyen Mod' mesajı.	<ul style="list-style-type: none"> PC'nizin çıkış çözünürlüğünü ve frekansını TV tarafından desteklenen çözünürlüklere uygun olacak şekilde ayarlayın.
PC bağlı olmasa bile her zaman kaynak listesinde gösterilir.	<ul style="list-style-type: none"> Bu normaldir; PC, bir PC bağlı olmasa bile her zaman kaynak listesinde gösterilir.
HDMI bağlantısıyla video düzgün, ancak hiç ses yok.	<ul style="list-style-type: none"> PC'nizdeki ses çıkış ayarını kontrol edin.

Sorun	Çözüm
Diğerleri	
Resim tam ekran olarak görüntülenmiyor.	<ul style="list-style-type: none"> Yüksek kalitede SD (4:3) içerikleri görüntülenirken, HD kanallarında her bir kenar üzerinde siyah çubuklar görüntülenir. TV'nizden farklı açılı oranlarına sahip filmlerde Üst ve Alt kısımda siyah çubuklar görüntülenir. Harici cihazınızdaki ve TV'nizdeki resim boyutu seçeneğini tam ekran olarak ayarlayın.
Uzaktan kumanda çalışmıyor.	<ul style="list-style-type: none"> Uzaktan kumanda pillerini doğru polaritede (+ -) olacak şekilde değiştirin. Uzaktan kumandanın üzerinde bulunan iletim penceresini temizleyin. Uzaktan kumandayı TV'den 1,5-2 m uzaktayken kullanmayı deneyin.
TV gücü veya ses düzeyi Kablo/Set üstü kutusu uzaktan kumandasıyla kontrol edilemiyor.	<ul style="list-style-type: none"> Kablo/Set üstü kutusu uzaktan kumandasını TV'yi çalıştıracak şekilde programlayın. SAMSUNG TV kodu için, Kablolu TV/Uydu kullanıcı kılavuzuna bakın.
'Desteklenmeyen Mod' mesajı.	<ul style="list-style-type: none"> TV'nin desteklenen çözünürlüğünü kontrol edin ve harici cihazın çıktı çözünürlüğünü uygun şekilde ayarlayın. Bu kılavuzdaki çözünürlük ayarlarına bakın.
TV'den gelen plastik kokusu.	<ul style="list-style-type: none"> Bu koku normaldir ve zaman içinde geçecektir.
TV Sinyal Bilgileri , Self Diagnostic Test menüsünde mevcut değil.	<ul style="list-style-type: none"> Bu işlem yalnızca Anten (RF/Koaks) bağlantılı dijital kanallar için mevcuttur.
TV sağ veya sol tarafa eğiliyor.	<ul style="list-style-type: none"> Stand tabanını TV'den çıkarın ve tekrar takın.
Stand tabanı takılamıyor.	<ul style="list-style-type: none"> TV'nin düzgün bir yüzeyde konumlandırıldığından emin olun. Vidalar TV'den çıkarılamıyorsa, lütfen mıknatıslı tornavida kullanın.
Kanal menüsü gri. (mevcut değil)	<ul style="list-style-type: none"> Kanal menüsü yalnızca TV kaynağı seçili olduğunda mevcuttur.
Ayarlarınız her 30 dakikada bir veya her TV kapatıldığında kaybolur.	<ul style="list-style-type: none"> TV Dükkan Demo modundaysa, ses ve resim ayarlarını her 30 dakikada bir sıfırlar. Lütfen Dükkan Demo modunu, Plug & Play prosedüründeki Evde Kullanım moduyla değiştirin. TV modunu seçmek için, SOURCE düğmesine basın, MENU → Kurulum → Plug & Play → ENTER [↵] bölümüne gidin.
Geçici ses veya görüntü kaybı.	<ul style="list-style-type: none"> Kablo bağlantılarını kontrol edin ve tekrar bağlayın. Çık sıkı veya ince kablo kullanımı nedeniyle olabilir. Kabloların uzun süreli kullanım için yeterince esnek olduğundan emin olun. Duvar montajıysa, 90 derecelik konektörlere sahip kablolar kullanmanızı öneririz.
TV ekranını çevreleyen çerçevenin kenarlarına yakından baktığınızda küçük partiküller görebilirsiniz.	<ul style="list-style-type: none"> Bu ürün tasarımının bir parçasıdır ve kusur değildir.
CAM CARD(CI) ile 'Karışmış sinyal' veya 'Sinyal yok/Güçsüz sinyal'.	<ul style="list-style-type: none"> CAM'ın genel arayüz yuvasına takılı CI Kartı olduğundan emin olun. CAM'ı TV'den çekin ve yuvaya tekrar takın.
Kapatıldıktan 45 dakika sonra, TV kendiliğinden açılıyor.	<ul style="list-style-type: none"> Bu normaldir, TV izleme sırasında yüklenen güvenlik duvarını güncellemek için OTA (Over The Air) işlevini kendiliğinden çalıştırır.
Tekrarlanan resim/ses sorunu.	<ul style="list-style-type: none"> Sinyali/kaynağı kontrol edin ve değiştirin.

☞ TFT LCD paneli, karmaşık bir üretim teknolojisi gerektiren iç piksellerden oluşan bir panel kullanmaktadır. Bununla birlikte, ekranda birkaç parlak veya karanlık piksel bulunabilir. Bu piksellerin ürünün performansına olumsuz etkisi olmaz.

Teknik Özellikler

Model Adı	LE26B450C4WXXC	LE32B450C4WXXC
Ekran Boyutu (Çapraz)	26 inches	32 inches
PC Çözünürlüğü (En iyi)	1360 x 768 @ 60Hz	1360 x 768 @ 60Hz
Ses (Çıkış)	5W X 2	10W X 2
Boyutlar (GxDxY) Gövde	670 x 75 x 455 mm	800 x 85 x 531 mm
Standla	670 x 216 x 495 mm	800 x 252 x 577 mm
Ağırlık Standla	8 kg	12 kg
Çevre Koşulları Çalışma Sıcaklığı	10°C ile 40°C arası (50°F ile 104°F)	10°C ile 40°C arası (50°F ile 104°F)
Çalışma Nem Oranı	%10 ile %80 arası, yoğunlaşmayan	%10 ile %80 arası, yoğunlaşmayan
Saklama Sıcaklığı	-20°C ile 45°C arası (-4°F ile 113°F)	-20°C ile 45°C arası (-4°F ile 113°F)
Saklama Nem Oranı	%5 ile %95 arası, yoğunlaşmayan	%5 ile %95 arası, yoğunlaşmayan
Döner Stand Sol / Sağ	0°	-10° ~ 10°

- ☒ Tasarım ve özellikler önceden haber verilmeden değiştirilebilir.
- ☒ Bu cihaz, bir Sınıf B dijital cihaz aparatıdır.
- ☒ Güç kaynağı ve Güç Tüketimi için ürün üzerindeki etikete bakın.

İthalatçı Firma



**ANADOLU
ELEKTRONİK**

ANADOLU ELEKTRONİK ALETLER PAZARLAMA VE TİCARET A.Ş.
Esentepe Mah. Anadolu Cad. No: 5 PK38 34870 Kartal-İstanbul/TÜRKİYE
Tel: +90 (216) 586 78 00 Fax: +90 (216) 473 60 32
bilgi@anadoluelektronik.com.tr



EEE Yönetmeliğine
Uygundur.

Bu ürünün ortalama yaşam süresi 10 yıldır.

İmalatçı	SAMSUNG ELECTRONICS CO., LTD. 416 Maetan-3 Dong, Yeongtong-Gu, Suwon City Gyeonggi-Do, Korea, 443-742 Tel: +82-2-2255-0114 / Fax: +82-2-2255-0117	
Model code	LVD	EMC
LE26B450C4WXXC	NEMKO Korea Co.,Ltd Co.,Ltd	CTK Co., Ltd.
LE32B450C4WXXC	NEMKO Korea Co.,Ltd Co.,Ltd	CTK Co., Ltd.
NEMKO Korea Co.,Ltd	296, Osan-Ri, Mohyeon-Myeon, Cheoin-Gu, Yongin-Si, Gyeonggi-Do, Korea 449-582 Tel: + 82-31-322-2333 / Fax: +82-31-322-2332	
KTL(Korea Testing Laboratory)	222-13, Guro-3dong, Guro-gu, Seoul, 152-718, Korea Tel: +82-2-860-1114 / Fax: +82-2-838-2675	
DIGITAL EMC CO., LTD.	683-3, Yubang-Dong, Yongin-Si, Kyunggi-Do, Korea. 449-080 Tel: +82-31-321-2664 / Fax: +82-31-321-1664	
CTK Co., Ltd.	386-1, Ho-dong, Cheoin-gu, Yongin-si, Gyeonggi-do, 449-100, Korea Tel: +82-31-339-9970 / Fax: +82-31-339-9855	
Samsung Electronics co., Ltd.	Suwon EMC test Lab 416 Maetan-3 Dong, Yeongtong-Gu, Suwon-City Gyeonggi-Do, Korea, 443-742 Tel: +82-31-200-2185 / Fax: +82-31-200-2189	

***Bu sayfa bilerek boş
bırakılmıştır.***



Correct Disposal of This Product (Waste Electrical & Electronic Equipment)

(Applicable in the European Union and other European countries with separate collection systems) This marking on the product, accessories or literature indicates that the product and its electronic accessories (e.g. charger, headset, USB cable) should not be disposed of with other household waste at the end of their working life. To prevent possible harm to the environment or human health from uncontrolled waste disposal, please separate these items from other types of waste and recycle them responsibly to promote the sustainable reuse of material resources. Household users should contact either the retailer where they purchased this product, or their local government office, for details of where and how they can take these items for environmentally safe recycling. Business users should contact their supplier and check the terms and conditions of the purchase contract. This product and its electronic accessories should not be mixed with other commercial wastes for disposal.

[English]



Les bons gestes de mise au rebut de ce produit (Déchets d'équipements électriques et électroniques)

(Applicable dans les pays de l'Union Européenne et dans d'autres pays européens pratiquant le tri sélectif)

Ce symbole sur le produit, ses accessoires ou sa documentation indique que ni le produit, ni ses accessoires électroniques usagés (chargeur, casque audio, câble USB, etc.) ne peuvent être jetés avec les autres déchets ménagers. La mise au rebut incontrôlée des déchets présentant des risques environnementaux et de santé publique, veuillez séparer vos produits et accessoires usagés des autres déchets. Vous favoriserez ainsi le recyclage de la matière qui les compose dans le cadre d'un développement durable. Les particuliers sont invités à contacter le magasin leur ayant vendu le produit ou à se renseigner auprès des autorités locales pour connaître les procédures et les points de collecte de ces produits en vue de leur recyclage. Les entreprises et professionnels sont invités à contacter leurs fournisseurs et à consulter les conditions de leur contrat de vente. Ce produit et ses accessoires ne peuvent être jetés avec les autres déchets professionnels et commerciaux.

[Français]



Korrekte Entsorgung von Altgeräten (Elektroschrott)

(In den Ländern der Europäischen Union und anderen europäischen Ländern mit einem separaten Sammelsystem)

Die Kennzeichnung auf dem Produkt, Zubehörteilen bzw. auf der dazugehörigen Dokumentation gibt an, dass das Produkt und Zubehörteile (z. B. Ladegerät, Kopfhörer, USB-Kabel) nach ihrer Lebensdauer nicht zusammen mit dem normalen Haushaltsmüll entsorgt werden dürfen. Entsorgen Sie dieses Gerät und Zubehörteile bitte getrennt von anderen Abfällen, um der Umwelt bzw. der menschlichen Gesundheit nicht durch unkontrollierte Müllbeseitigung zu schaden. Helfen Sie mit, das Altgerät und Zubehörteile fachgerecht zu entsorgen, um die nachhaltige Wiederverwertung von stofflichen Ressourcen zu fördern. Private Nutzer wenden sich an den Händler, bei dem das Produkt gekauft wurde, oder kontaktieren die zuständigen Behörden, um in Erfahrung zu bringen, wo Sie das Altgerät bzw. Zubehörteile für eine umweltfreundliche Entsorgung abgeben können. Gewerbliche Nutzer wenden sich an ihren Lieferanten und gehen nach den Bedingungen des Verkaufsvertrags vor. Dieses Produkt und elektronische Zubehörteile dürfen nicht zusammen mit anderem Gewerbemüll entsorgt werden.

[Deutsch]



Corrette verwijdering van dit product (elektrische & elektronische afvalapparatuur)

Dit merktken op het product, de accessoires of het informatiemateriaal duidt erop dat het product en zijn elektronische accessoires (bv. lader, headset, USB-kabel) niet met ander huishoudelijk afval verwijderd mogen worden aan het einde van hun gebruiksduur. Om mogelijke schade aan het milieu of de menselijke gezondheid door ongecontroleerde afvalverwijdering te voorkomen, moet u deze artikelen van andere soorten afval scheiden en op een verantwoorde manier recycelen, zodat het duurzame hergebruik van materiaalbronnen wordt bevorderd. Huishoudelijke gebruikers moeten contact opnemen met de winkel waar ze dit product hebben gekocht of met de gemeente waar ze wonen om te vernemen waar en hoe ze deze artikelen milieuvriendelijk kunnen laten recycelen. Zakelijke gebruikers moeten contact opnemen met hun leverancier en de algemene voorwaarden van de koopovereenkomst nalezen. Dit product en zijn elektronische accessoires mogen niet met ander bedrijfsafval voor verwijdering worden gemengd.

[Nederlands]



Corretto smaltimento del prodotto (rifiuti elettrici ed elettronici)

(Applicabile nell'Unione Europea e in altri paesi europei con sistema di raccolta differenziata)

Il marchio riportato sul prodotto, sugli accessori o sulla documentazione indica che il prodotto e i relativi accessori elettronici (quali caricabatterie, cuffia e cavo USB) non devono essere smaltiti con altri rifiuti domestici al termine del ciclo di vita. Per evitare eventuali danni all'ambiente o alla salute causati dall'inopportuno smaltimento dei rifiuti, si invita l'utente a separare il prodotto e i suddetti accessori da altri tipi di rifiuti e a riciclarli in maniera responsabile per favorire il riutilizzo sostenibile delle risorse materiali. Gli utenti domestici sono invitati a contattare il rivenditore presso il quale è stato acquistato il prodotto o l'ufficio locale preposto per tutte le informazioni relative alla raccolta differenziata e al riciclaggio per questo tipo di materiali. Gli utenti aziendali sono invitati a contattare il proprio fornitore e verificare i termini e le condizioni del contratto di acquisto. Questo prodotto e i relativi accessori elettronici non devono essere smaltiti unitamente ad altri rifiuti commerciali.

[Italiano]



Eliminación correcta de este producto (Residuos de aparatos eléctricos y electrónicos)

(Aplicable en la Unión Europea y en países europeos con sistemas de recogida selectiva de residuos)

La presencia de este símbolo en el producto, accesorios o material informativo que lo acompañan, indica que al finalizar su vida útil ni el producto ni sus accesorios electrónicos (como el cargador, cascos, cable USB) deberán eliminarse junto con otros residuos domésticos. Para evitar los posibles daños al medio ambiente o a la salud humana que representa la eliminación incontrolada de residuos, separe estos productos de otros tipos de residuos y recícelos correctamente. De esta forma se promueve la reutilización sostenible de recursos materiales. Los usuarios particulares pueden contactar con el establecimiento donde adquirieron el producto o con las autoridades locales pertinentes para informarse sobre cómo y dónde pueden llevarlo para que sea sometido a un reciclaje ecológico y seguro. Los usuarios comerciales pueden contactar con su proveedor y consultar las condiciones del contrato de compra. Este producto y sus accesorios electrónicos no deben eliminarse junto a otros residuos comerciales.

[Español]



Eliminação Correta Deste Produto (Resíduos de Equipamentos Elétricos e Eletrônicos)

Esta marca apresentada no produto, nos acessórios ou na literatura – indica que o produto e os seus acessórios eletrónicos (por exemplo, o carregador, o auricular, o cabo USB) não deverão ser eliminados juntamente com os resíduos domésticos no final do seu período de vida útil. Para impedir danos ao ambiente ou à saúde humana causados pela eliminação incontrolada de resíduos, deverá separar estes equipamentos de outros tipos de resíduos e reciclá-los de forma responsável, para promover uma reutilização sustentável dos recursos materiais. Os utilizadores domésticos deverão contactar o estabelecimento onde adquiriram este produto ou as entidades oficiais locais para obterem informações sobre onde e de que forma podem entregar estes equipamentos para permitir efectuar uma reciclagem segura em termos ambientais. Os utilizadores profissionais deverão contactar o seu fornecedor e consultar os termos e condições do contrato de compra. Este produto e os seus acessórios eletrónicos não deverão ser misturados com outros resíduos comerciais para eliminação.

[Português]



Ustrezno odstranjanje tega izdelka (odpadna električna in elektronska oprema)

Oznaka na izdelku, dodatni opremi ali dokumentaciji pomeni, da izdelka in njegove elektronske dodatne opreme (npr. električni polnilnik, slušalke, kabel USB) ob koncu dobe uporabe ni dovoljeno odvreči med gospodinjske odpadke. Te izdelke ločite od drugih vrst odpadkov in jih odgovorno predajte v recikliranje ter tako spodbudite trajnostno vnovično uporabo materialnih virov. Tako boste preprečili morebitno tveganje za okolje ali zdravje ljudi zaradi nenadzorovane vnosa odstranjanja odpadkov. Uporabniki v gospodinjstvih naj se za podrobnosti o tem, kam in kako lahko te izdelke predajo v okolju prijazno recikliranje, obrnejo na trgovino, kjer so izdelek kupili, ali na krajevni upravni organ. Poslovni uporabniki naj se obrnejo na dobavitelja in preverijo pogoje kupne pogodbe. Tega izdelka in njegove elektronske dodatne opreme pri odstranjanju ni dovoljeno mešati z drugimi gospodarskimi odpadki.

[Slovenščina]



Korrekt avfallshandtering av produkten (elektriska och elektroniska produkter)

Denna markering på produkten, tillbehören och i manualen anger att produkten och de elektroniska tillbehören (t.ex. laddare, headset, USB-kabel) inte bör sorteras tillsammans med annat hushållsavfall när de kasseras. Till förebyggande av skada på miljö och hälsa bör dessa föremål hanteras separat för ändamålsenlig återvinning av beståndsdelarna. Hushållsanvändare bör kontakta den återförsäljare som sålt produkten eller sin kommun för vidare information om var och hur produkten och tillbehören kan återvinnas på ett miljösäkert sätt. Företagsanvändare bör kontakta leverantören samt verifiera angivna villkor i köpekontraktet. Produkten och de elektroniska tillbehören bör inte hanteras tillsammans med annat kommersiellt avfall.

[Svenska]



Korrekt affaldsbortskaffelse af dette produkt (elektrisk & elektronisk udstyr)

Mærket på dette produkt, på tilbehør eller i den medfølgende dokumentation betyder, at produktet og elektronisk tilbehør hertil (f.eks. oplader, hovedsæt, USB-ledning) ikke må bortskaffes sammen med almindeligt husholdningsaffald efter slutten af levetiden. For at undgå skadelige miljø- eller sundhedspåvirkninger på grund af ukontrolleret affaldsbortskaffelse skal ovennævnte bortskaffes særskilt fra andet affald og indleveres behørigt til fremme for bæredygtig materialegenvinding. Forbrugere bedes kontakte forhandleren, hvor de har købt produktet, eller kommunen for oplysning om, hvor og hvordan de kan indlevere ovennævnte med henblik på miljøforsvarlig genvinding. Virksomheder bedes kontakte leverandøren og læse betingelserne og vilkårene i købekontrakten. Dette produkt og elektronisk tilbehør bør ikke bortskaffes sammen med andet erhvervsaffald.

[Dansk]



Korrekt avhending av dette produktet (Avfall fra elektrisk og elektronisk utstyr)

Denne merkingen som vises på produktet, dets tilbehør eller dokumentasjon, indikerer at produktet eller det elektroniske tilbehøret (for eksempel lader, headset, USB-kabel) ei saa høvittåå kotitalousjåtteen mukana niiden käyttöön päätyttyä. Virheellisestä jätteenkäsittelystä ympäristölle ja terveydelle aiheutuvien haittojen välttämiseksi tuote ja lisävarusteet on eroteltava muusta jätteestä ja kierrätettävä kestäväen kehityksen mukaista uusiokäyttöä varten. Kotikäyttäjät saavat lisätietoja tuotteen ja lisävarusteiden turvallisesta kierrätyksestä ottamalla yhteyttä tuotteen myyneeseen jälleenmyyjään tai paikalliseen ympäristöviranomaiseen. Yrityskäyttäjien tulee ottaa yhteyttä tavarantoimittajaan ja selvittää hankintasopimuksen ehdot. Tuotetta tai sen lisävarusteita ei saa høvittåå muun kaupallisen jätteen seassa.

[Norsk]



Tuotteen turvallinen hävittäminen (elektroniikka ja sähkölaitteet)

Oheinen merkintä tuotteessa, lisävarusteissa tai käyttöohjeessa merkitsee, että tuotetta tai lisävarusteina toimitettavia sähkölaitteita (esim. laturia, kuulokkeita tai USB kaapelia) ei saa høvittåå kotitalousjåtteen mukana niiden käyttöön päätyttyä. Virheellisestä jätteenkäsittelystä ympäristölle ja terveydelle aiheutuvien haittojen välttämiseksi tuote ja lisävarusteet on eroteltava muusta jätteestä ja kierrätettävä kestäväen kehityksen mukaista uusiokäyttöä varten. Kotikäyttäjät saavat lisätietoja tuotteen ja lisävarusteiden turvallisesta kierrätyksestä ottamalla yhteyttä tuotteen myyneeseen jälleenmyyjään tai paikalliseen ympäristöviranomaiseen. Yrityskäyttäjien tulee ottaa yhteyttä tavarantoimittajaan ja selvittää hankintasopimuksen ehdot. Tuotetta tai sen lisävarusteita ei saa høvittåå muun kaupallisen jätteen seassa.

[Suomi]



A termék hulladékba helyezésének módszere(WEEE – Elektromos és elektronikus berendezések hulladékai)

Ez a jelzés a termékben, tartozékain vagy dokumentációján arra utal, hogy hasznos élettartama végén a terméket és elektronikus tartozékait (pl. töltőegység, fejhallgató, USB kábel) nem szabad a háztartási hulladékkal együtt kidobni. A szabálytalan hulladékba helyezés által okozott környezeti- és egészségkárosodás megelőzése érdekében ezeket a tárgyakat különítse el a többi hulladéktól, és felelősségteljesen gondoskodjon az újrahasznosításukról az anyagi erőforrások fenntartható újrafelhasználásának elősegítése érdekében. A háztartási felhasználók a termék forgalmazójától vagy a helyi önkormányzati szervektől kérjenek tanácsot arra vonatkozóan, hová és hogyan vihetik el az elhasznált termékeket a környezetvédelmi szempontból biztonságos újrahasznosítás céljából. Az üzleti felhasználók lépjenek kapcsolatba beszállítójukkal, és vizsgálják meg az adásvételi szerződés feltételeit. Ezt a terméket és tartozékait nem szabad az egyéb közületi hulladékkal együtt kezelni.

[Magyar]



Prawidłowe usuwanie produktu (zużyty sprzęt elektryczny i elektroniczny)

To oznaczenie umieszczone na produkcie, akcesoriach lub dokumentacji oznacza, że po zakończeniu eksploatacji nie należy tego produktu ani jego akcesoriów (np. ładowarki, zestawu słuchawkowego, przewodu USB) wyrzucać wraz ze zwykłymi odpadami gospodarstwa domowego. Aby uniknąć szkodliwego wpływu na środowisko naturalne i zdrowie ludzi wskutek niekontrolowanego usuwania odpadów, prosimy o oddzielenie tych przedmiotów od odpadów innego typu oraz o odpowiedzialny recykling i praktykowanie ponownego wykorzystania materiałów. W celu uzyskania informacji na temat miejsca i sposobu bezpiecznego dla środowiska recyklingu tych przedmiotów, użytkownicy w gospodarstwach domowych powinni skontaktować się z punktem sprzedaży detalicznej, w którym dokonali zakupu produktu, lub z organem władz lokalnych. Użytkownicy w firmach powinni skontaktować się ze swoim dostawcą i sprawdzić warunki umowy zakupu. Produktu ani jego akcesoriów nie należy usuwać razem z innymi odpadami komercyjnymi.

[Polski]

Σωστή Απόρριψη αυτού του Προϊόντος (Απόβλητα Ηλεκτρικού & Ηλεκτρονικού Εξοπλισμού)

(Ισχύει για την Ευρωπαϊκή Ένωση και για άλλες ευρωπαϊκές χώρες με χωριστά συστήματα συλλογής) Αυτό το σήμα που εμφανίζεται επάνω στο προϊόν, στα εξαρτήματά του ή στα χειριρίδια που το συνοδεύουν, υποδεικνύει ότι το προϊόν και τα ηλεκτρονικά του εξαρτήματα (π.χ. φορητής, ακουστικά, καλώδιο USB) δεν θα πρέπει να ρίπνται μαζί με τα υπόλοιπα οικιακά απορρίμματα μετά το τέλος του κύκλου ζωής τους. Προκειμένου να αποφευχθούν ενδεχόμενες βλαβερές συνέπειες στο περιβάλλον ή την υγεία εξαιτίας της ανεξέλεγκτης διάθεσης απορριμμάτων, σας παρακαλούμε να διαχωρίσετε αυτά τα προϊόντα από άλλους τύπους απορριμμάτων και να τα ανακυκλώσετε, ώστε να βοηθήσετε στην βιώσιμη επαναχρησιμοποίηση των υλικών πόρων. Οι οικιακοί χρήστες θα πρέπει να έλθουν σε επικοινωνία είτε με το κατάστημα απ' όπου αγόρασαν αυτό το προϊόν, είτε με τις κατά τόπους υπηρεσίες, προκειμένου να πληροφορηθούν τις λεπτομέρειες σχετικά με τον τόπο και τον τρόπο με τον οποίο μπορούν να δώσουν αυτά τα προϊόντα για ασφαλή προς το περιβάλλον ανακύκλωση. Οι επιχειρήσεις-χρήστες θα πρέπει να έλθουν σε επαφή με τον προμηθευτή τους και να ελέγξουν τους όρους και τις προϋποθέσεις του συμβολαίου αγοράς. Αυτό το προϊόν και τα ηλεκτρονικά του εξαρτήματα δεν θα πρέπει να αναμειγνύονται με άλλα συνηθισμένα απορρίμματα προς διάθεση.



[Ελληνικά]

Правилно третиране на izdelieto след края на експлоатационния му живот

(Отпадъци, представляващи електрическо и електронно оборудване)(Важи за държавите на Европейския съюз и други европейски държави със системи за разделно сметосъбиране)

Този знак, поставен върху izdelieto, негови принадлежности или печатни материали, означава, че продуктът и принадлежностите (например зарядно устройство, слушалки, USB кабел) не бива да се изхвърлят заедно с другите битови отпадъци, когато изтече експлоатационният му живот. Отделяйте тези устройства от другите видове отпадъци и ги предавайте за рециклиране. Спазвайки това правило не излагате на опасност здравето на други хора и предпазвате околната среда от замърсяване, предизвикано от неконтролно изхвърляне на отпадъци. Освен това, подобно отговорно поведение създава възможност за повторно (екологично съобразно) използване на материалните ресурси. Домашните потребители трябва да се свържат с търговеца на дребно, от когото са закупили izdelieto, или със съответната местна държавна агенция, за да получат подробни инструкции къде и кога могат да занесат тези устройства за рециклиране, безопасно за околната среда. Корпоративните потребители следва да се свържат с доставчика си и да проверят условията на договора за покупка. Това изделие и неговите електронни принадлежности не бива да се смесват с другите отпадъци на търговското предприятие.



[Български]

Správna likvidace výrobku (Elektrický a elektronický odpad)

Toto označení na výrobku, jeho příslušenství nebo dokumentaci znamená, že výrobek a jeho elektronické příslušenství (například nabíječku, náhlavní sadu, USB kabel) je po skončení životnosti zakázáno likvidovat jako běžný komunální odpad. Možným negativním dopadům na životní prostředí nebo lidské zdraví způsobeným nekontrolovanou likvidací zabráníte oddělením zmíněných produktů od ostatních typů odpadu a jejich zodpovědnou recyklací za účelem udržitelného využívání druhotných surovin. Uživatelé z řad domácností by si měli od prodejce, u něhož produkt zakoupili, nebo u příslušného městského úřadu vyžádat informace, kde a jak mohou tyto výrobky odevzdat k bezpečné ekologické recyklaci. Podnikoví uživatelé by měli kontaktovat dodávatele a zkontrolovat všechny podmínky kupní smlouvy. Tento výrobek a jeho elektronické příslušenství nesmí být likvidován spolu s ostatním průmyslovým odpadem.



[Čeština]

Správna likvidácia tohoto výrobku (Elektrotechnický a elektronický odpad)

(Platné pre Európsku úniu a ostatné európske krajiny so systémom triedeného odpadu)

Toto označenie na výrobku, príslušenstve alebo v sprievodnej brožúre hovorí, že po skončení životnosti by produkt ani jeho elektronické príslušenstvo (napr. nabíjačka, náhlavná súprava, USB kábel) nemali byť likvidované s ostatným domovým odpadom. Prípadnému poškodeniu životného prostredia alebo ľudského zdravia môžete predísť tým, že budete tieto výrobky oddeľovať od ostatného odpadu a vrátiť ich na recykláciu. Používatelia v domácnostiach by pre podrobné informácie, ako ekologicky bezpečne naložiť s týmito výrobkami, mali kontaktovať buď predajcu, ktorý im ich predal, alebo príslušný úrad v mieste ich bydliska. Priemyselní používatelia by mali kontaktovať svojho dodávateľa a preveriť si podmienky kúpnej zmluvy. Tento výrobok a ani jeho elektronické príslušenstvo by nemali byť likvidované spolu s ostatným priemyselným odpadom.



[Slovensky]

Cum se elimină corect acest produs (Deșeurii de echipamente electrice și electronice)

(Aplicabil în țările Uniunii Europene și în alte țări cu sisteme de colectare selectivă)

Acest simbol de pe produs, accesorii și documentație indică faptul că produsul și accesoriile sale electronice (încărcător, părți, cablu USB) nu trebuie eliminate împreună cu alte deșeurii menajere la finalul duratei lor de utilizare. Dat fiind că eliminarea necontrolată a deșeurilor poate dauna mediului înconjurător sau sănătății umane, vă rugăm să separați aceste articole de alte tipuri de deșeurii și să le reciclați în mod responsabil, promovând astfel reutilizarea durabilă a resurselor materiale. Utilizatorii casnici trebuie să-l contacteze pe distribuitorul care le-a vândut produsul sau să se intereseze la autoritățile locale unde și cum pot să ducă aceste articole pentru a fi reciclate în mod ecologic. Utilizatorii comerciali trebuie să-și contacteze furnizorul și să consulte termenii și condițiile din contractul de achiziție. Acest produs și accesoriile sale electronice nu trebuie eliminate împreună cu alte deșeurii comerciale.



[Română]

Izstrādājuma pareiza likvidēšana (Attiecās uz nolietotām elektriskām un elektroniskām ierīcēm)

(Spēkā Eiropas Savienībā un pārējās Eiropas valstīs, kas izmanto atkritumu dalītu savākšanu)

Šis uz izstrādājuma un tā piederumiem vai pievienotajā dokumentācijā izvietotais marķējums norāda, ka izstrādājumu un tā elektroniskos piederumus (piem., uzlādes ierīci, austiņas, USB kabeli) pēc ekspluatācijas laika beigām nedrīkst likvidēt kopā ar citiem sadzīves atkritumiem. Lai nepieļautu atkritumu nekontrolētu likvidēšanu radītu vārbūvēju kaitējumu videi un cilvēku veselībai, lūdzam minētās ierīces nošķirt no citiem atkritumiem un disciplinēti nodot pienācīgai pārstrādei, tā sekmējot materiālo resursu atkārtotu izmantošanu. Lai uzzinātu, kur un kā minētās ierīces iespējams nodot ekoloģiski drošai pārstrādei, māsainniecībām jāsasīnās ar izstrādājuma pārdevēju vai savu pašvaldību. Iestādēm un uzņēmumiem jāsasīnās ar izstrādājuma piegādātāju un jāiepažīstas ar pirkuma līguma nosacījumiem. Izstrādājumu un tā elektroniskos piederumus nedrīkst nodot likvidēšanai kopā ar citiem iestāžu un uzņēmumu atkritumiem.



[Latviešu]



Tinkamas šio gaminio išmetimas (elektros ir elektroninės įrangos atliekos)

Šis ženklas, pateiktas ant gaminio, jo priedų ar dokumentacijoje, nurodo, kad gaminio ir jo elektroninių priedų (pvz., įkroviklio, ausinių, USB kabelio) negalima išmesti kartu su kitomis buitinėmis atliekomis gaminio naudojimo laikui pasibaigus. Kad būtų išvengta galimos nekontroliuojamo atliekų išmetimo žalos aplinkai arba žmonių sveikatai ir skatinamas aplinką tausojantis antrinių žaliavų panaudojimas, atskirkite šiuos elementus nuo kitų rūšių atliekų ir atiduokite perdirbti. Informacijos kur ir kaip pristatyti šiuos elementus saugiai perdirbti, privatūs vartotojai turėtų kreiptis į parduotuvę, kurioje šį gaminį pirkė, arba į vietos valdžios institucijas. Verslo vartotojai turėtų kreiptis į savo tiekėją ir peržiūrėti pirkimo sutarties sąlygas. Tvarkant atliekas, šio gaminio ir jo elektroninių priedų negalima maišyti su kitomis pramoninėmis atliekomis.

[Lietuvių kalba]



Õige viis toote kasutuselt kõrvaldamiseks (elektriliste ja elektrooniliste seadmete jäätmel)

Selline tähistus tootel või selle tarvikutel või dokumentidel näitab, et toodet ega selle elektroonilisi tarvikuid (nt laadija, peakomplekt, USB-kaabel) ei tohi kasutusaja lõppemisel kõrvaldada koos muude olmejäätmetega. Selleks et vältida jäätmel kontrollimatu kõrvaldamisega seotud võimaliku kahju tekitamist keskkonnale või inimestel tervisele ning edendada materiaalsetel vahenditel säästvat taaskasutust, eraldage need esemel muudest jäätmetest ja suunake need vastutustundlikult taasringlusse. Kodukasutajad saavad teavet nende esemete keskkonnaohutu ringlussevõtu kohta kas toote müüjaltil või keskkonnaametist. Firmad peaksid võtma ühendust tarnijaga ning kontrollima ostulepingu tingimusi ja sätteid. Toodet ega selle elektroonilisi tarvikuid ei tohi panna muude hävitamiseks mõeldud kaubandusjäätmetel hulka.

[Eesti]



Correct disposal of batteries in this product

(Applicable in the European Union and other European countries with separate battery return systems.)

This marking on the battery, manual or packaging indicates that the batteries in this product should not be disposed of with other household waste at the end of their working life. Where marked, the chemical symbols Hg, Cd or Pb indicate that the battery contains mercury, cadmium or lead above the reference levels in EC Directive 2006/66. If batteries are not properly disposed of, these substances can cause harm to human health or the environment. To protect natural resources and to promote material reuse, please separate batteries from other types of waste and recycle them through your local, free battery return system.

[English]



Elimination des batteries de ce produit

(Applicable aux pays de l'Union européenne et aux autres pays européens dans lesquels des systèmes de collecte sélective sont mis en place.)

Le symbole sur la batterie, le manuel ou l'emballage indique que les batteries de ce produit ne doivent pas être éliminées en fin de vie avec les autres déchets ménagers. L'indication éventuelle des symboles chimiques Hg, Cd ou Pb signifie que la batterie contient des quantités de mercure, de cadmium ou de plomb supérieures aux niveaux de référence stipulés dans la directive CE 2006/66. Si les batteries ne sont pas correctement éliminées, ces substances peuvent porter préjudice à la santé humaine ou à l'environnement. Afin de protéger les ressources naturelles et d'encourager la réutilisation du matériel, veillez à séparer les batteries des autres types de déchets et à les recycler via votre système local de collecte gratuite des batteries.

[Français]



Korrekte Entsorgung der Batterien dieses Produkts

(In den Ländern der Europäischen Union und anderen europäischen Ländern mit einem separaten Altbatterie-Rücknahmesystem)

Die Kennzeichnung auf der Batterie bzw. auf der dazugehörigen Dokumentation oder Verpackung gibt an, dass die Batterie zu diesem Produkt nach seiner Lebensdauer nicht zusammen mit dem normalen Haushaltsmüll entsorgt werden darf. Wenn die Batterie mit den chemischen Symbolen Hg, Cd oder Pb gekennzeichnet ist, liegt der Quecksilber-, Cadmium- oder Blei-Gehalt der Batterie über den in der EG-Richtlinie 2006/66 festgelegten Referenzwerten. Wenn Batterien nicht ordnungsgemäß entsorgt werden, können sie der menschlichen Gesundheit bzw. der Umwelt schaden. Bitte helfen Sie, die natürlichen Ressourcen zu schützen und die nachhaltige Wiederverwertung von stofflichen Ressourcen zu fördern, indem Sie die Batterien von anderen Abfällen getrennt über Ihr örtliches kostenloses Altbatterie-Rücknahmesystem entsorgen.

[Deutsch]



Correcte behandeling van een gebruikte accu uit dit product

(Van toepassing op de Europese Unie en andere Europese landen met afzonderlijke inzamelingsystemen voor accu's en batterijen.)

Dit merkteken op de accu, handleiding of verpakking geeft aan dat de accu in dit product aan het einde van de levensduur niet samen met ander huishoudelijk afval mag worden weggegooid. De chemische symbolen Hg, Cd of Pb geven aan dat het kwik-, cadmium- of loodgehalte in de accu hoger is dan de referentieniveaus in de Richtlijn 2006/66/EC. Indien de gebruikte accu niet op de juiste wijze wordt behandeld, kunnen deze stoffen schadelijk zijn voor de gezondheid van mensen of het milieu. Ter bescherming van de natuurlijke hulpbronnen en ter bevordering van het hergebruik van materialen, verzoeken wij u afgedankte accu's en batterijen te scheiden van andere soorten afval en voor recycling aan te bieden bij het gratis inzamelingsstelsel voor accu's en batterijen in uw omgeving.

[Nederlands]



Corretto smaltimento delle batterie del prodotto

(Applicabile nei paesi dell'Unione Europea e in altri paesi europei con sistemi di conferimento differenziato delle batterie.)

Il marchio riportato sulla batteria o sulla sua documentazione o confezione indica che le batterie di questo prodotto non devono essere smaltite con altri rifiuti domestici al termine del ciclo di vita. Dove raffigurati, i simboli chimici Hg, Cd o Pb indicano che la batteria contiene mercurio, cadmio o piombo in quantità superiori ai livelli di riferimento della direttiva UE 2006/66. Se le batterie non vengono smaltite correttamente, queste sostanze possono causare danni alla salute umana o all'ambiente. Per proteggere le risorse naturali e favorire il riutilizzo dei materiali, separare le batterie dagli altri tipi di rifiuti e riciclarle utilizzando il sistema di conferimento gratuito previsto nella propria area di residenza.

[Italiano]



Eliminación correcta de las baterías de este producto

(Aplicable en la Unión Europea y en otros países europeos con sistemas de recogida selectiva de baterías.)

La presencia de esta marca en las baterías, el manual o el paquete del producto indica que cuando haya finalizado la vida útil de las baterías no deberán eliminarse junto con otros residuos domésticos. Los símbolos químicos Hg, Cd o Pb, si aparecen, indican que la batería contiene mercurio, cadmio o plomo en niveles superiores a los valores de referencia admitidos por la Directiva 2006/66 de la Unión Europea. Si las baterías no se desechan convenientemente, estas sustancias podrían provocar lesiones personales o dañar el medioambiente. Para proteger los recursos naturales y promover el reciclaje, separe las baterías de los demás residuos y recíclelas mediante el sistema de recogida gratuito de su localidad.

[Español]



Eliminação correcta das baterias existentes neste produto

(Aplicável na União Europeia e noutros países europeus com sistemas de recolha de baterias separados.)

Esta marca, apresentada na bateria, manual ou embalagem, indica que as baterias existentes neste produto não devem ser eliminadas juntamente com os resíduos domésticos indiferenciados no final do seu período de vida útil. Onde existentes, os símbolos químicos Hg, Cd ou Pb indicam que a bateria contém mercúrio, cádmio ou chumbo acima dos níveis de referência indicados na Directiva CE 2006/66. Se as baterias não forem correctamente eliminadas, estas substâncias poderão ser prejudiciais para a saúde humana ou para o meio ambiente. Para proteger os recursos naturais e promover a reutilização dos materiais, separe as baterias dos outros tipos de resíduos e recicle-as através do sistema gratuito de recolha local de baterias.

[Português]



Ustrezno odstranjevanje baterij v tem izdelku

(Uporabno v EU in ostalih evropskih državah s sistemi ločenega odstranjevanja baterij)

Ta oznaka na bateriji, v navodilih ali na embalaži pomeni, da baterij ob izteku njihove življenjske dobe v tem izdelku ne smete odstraniti skupaj z ostalimi gospodinjstskimi odpadki. Oznake za kemijske elemente Hg, Cd ali Pb pomenijo, da baterija vsebuje živo srebro, kadmij ali svinec v količinah, ki presegajo referenčne nivoje v direktivi EC 2006/66. Če te baterije niso ustrezno odstranjene, te snovi lahko škodujejo zdravju ljudi oziroma okolju. Za zaščito naravnih virov in za vzpodbujanje ponovne uporabe materialov prosimo, ločite te baterije od ostalih odpadkov in jih oddajte na predvidenih lokalnih zbirnih reciklažnih mestih.

[Slovenščina]



Korrekt avfallshandtering av batterierna i denna produkt

(Gäller EU och andra europeiska länder med särskild batteriåtervinning.) Denna markering på batteriet, i manualen eller på förpackningen

anger att batterierna i denna produkt inte bör slängas tillsammans med annat hushållsavfall. De kemiska symbolerna Hg, Cd eller Pb visar i förekommande fall att batterierna innehåller kvicksilver, kadmium eller bly i mängder överstigande de gränsvärden som anges i EU-direktivet 2006/66. Om batterierna inte slängs på ett ansvarsfullt sätt kan dessa substanser utgöra en fara för hälsa eller miljö. Hjälp till att skydda naturresurser och bidra till materialåtervinning genom att sortera batterierna separat från annat avfall och lämna in dem på en återvinningsstation.

[Svenska]

KKorrekt bortskaftelse af batterierne i dette produkt



(Gælder i EU og andre europæiske lande med særlige retursystemer for batterier.)

Mærket på dette batteri, dokumentationen eller emballagen betyder, at batterierne i dette produkt efter endt levetid ikke må bortskaftes sammen med andet husholdningsaffald. Mærkning med de kemiske symboler Hg, Cd eller Pb betyder, at batteriet indeholder kviksølv, cadmium eller bly over grænseværdierne i EU-direktiv 2006/66. Hvis batterierne ikke bortskaftes korrekt, kan disse stoffer være skadelige for menneskers helbred eller miljøet. For at beskytte naturens ressourcer og fremme genbrug, skal batterier holdes adskilt fra andre typer affald og genanvendes via dit lokale, gratis batteriretursystem.

[Dansk]

Korrekt avhending av batterier i dette produkt



(Kommer til anvendelse i Den europeiske union og i andre europeiske land med separate systemer for retur av batterier.)

Denne merkingen på batteriet, håndboken eller emballasjen angir at batteriene i dette produktet ikke skal kastes sammen med annet husholdningsavfall ved slutten av sin levetid. Der det er merket, angir de kjemiske symbolene Hg, Cd eller Pb at batteriet inneholder kviksølv, cadmium eller bly over referansenivåene i EF-direktiv 2006/66. Hvis batteriene ikke avhendes på riktig måte, kan disse stoffene skade menneskers helse eller miljøet. For å beskytte naturressurser og for å fremme gjenbruk av materialer, ber vi deg adskille batterier fra andre typer avfall og resirkulere dem ved å levere dem på din lokale, gratis mottaksstasjon.

[Norsk]

Tuotteen paristojen oikea hävittäminen



(Koskee Euroopan Unionia ja muita Euroopan maita, joissa on erillinen paristojen palautusjärjestelmä.)

Pariston, käyttöoppaan tai pakkauksen tämä merkintä tarkoittaa, että tämän tuotteen sisältämiä paristoja ei saa hävittää muun kotitalousjätteen seassa, kun niiden käyttöikä on päättynyt. Kemiallinen symboli Hg, Cd tai Pb ilmaisee, että paristo sisältää elohopeaa, kadmiumia tai lyijyä ylin EU:n direktiivien 2006/66 viiterajojen. Jos paristoja ei hävitetä oikein, nämä aineet voivat vahingoittaa ihmisten terveyttä tai ympäristöä. Suojaa luonnonvaroja ja edistä materiaalien uusiokäyttöä - erottele paristot muusta jätteestä ja toimita ne kierrätettäväksi paikalliseen maksuttomaan paristojen palautusjärjestelmään.

[Suomi]

A termékhez tartozó akkumulátorok megfelelő ártalmatlanítása



(Az Európai Unió területén és más, önálló akkumulátorleadó rendszerrel rendelkező európai országok területén alkalmazandó.)

Az akkumulátoron, a kézikönyvön vagy a csomagoláson szereplő jelzés arra utal, hogy hasznos élettartama végén a terméket nem szabad egyéb háztartási hulladékkal együtt kidobni. Ahol szerepel a jelzés, a Hg, Cd vagy Pb kémiai elemjelölések arra utalnak, hogy az akkumulátor az EK 2006/66. számú irányelvben rögzített referenciaszintet meghaladó mennyiségű higanyt, kadmiumot vagy ólmot tartalmaz. Az akkumulátorok nem megfelelő kezelése esetén ezek az anyagok veszélyt jelenthetnek az egészségre vagy a környezetre. A természeti erőforrások megóvása és az anyagok újrafelhasználásának ösztönzése érdekében kérjük, különítse el az akkumulátorokat a többi hulladéktól és vigye vissza a helyi, ingyenes akkumulátorleadó helyre.

[Magyar]

Sposób poprawnego usuwania baterii, w które wyposażony jest niniejszy produkt



(Dotyczy obszaru Unii Europejskiej oraz innych krajów europejskich posiadających oddzielne systemy zwrotu zużytych baterii.)

Niniejsze oznaczenie na baterii, instrukcji obsługi lub opakowaniu oznacza, że po upływie okresu użytkowania baterie, w które wyposażony był dany produkt, nie mogą zostać usunięte wraz z innymi odpadami pochodzącymi z gospodarstw domowych. Przy zastosowaniu takiego oznaczenia symbole chemiczne (Hg, Cd lub Pb) wskazują, że dana bateria zawiera rtęć, kadm lub ołów w ilości przewyższającej poziomy odniesienia opisane w dyrektywie WE 2006/66. Jeśli baterie nie zostaną poprawnie zutilizowane, substancje te mogą powodować zagrożenie dla zdrowia ludzkiego lub środowiska naturalnego. Aby chronić zasoby naturalne i promować ponowne wykorzystanie materiałów, należy oddzielać baterie od innego typu odpadów i poddawać je utylizacji poprzez lokalny, bezpłatny system zwrotu baterii.

[Polski]

Σωστή απόρριψη των μπαταριών αυτού του προϊόντος



(Ισχύει στην Ευρωπαϊκή Ένωση και άλλες ευρωπαϊκές χώρες με συστήματα ξεχωριστής ανακύκλωσης μπαταριών.)

Αυτή η επισήμανση πάνω στη μπαταρία, το εγχειρίδιο ή τη συσκευασία υποδεικνύει ότι οι μπαταρίες αυτού του προϊόντος δεν πρέπει να απορρίπτονται μαζί με άλλα οικιακά απορρίμματα στο τέλος του κύκλου ζωής τους. Όπου υπάρχουν, τα χημικά σύμβολα Hg, Cd ή Pb υποδεικνύουν ότι η μπαταρία περιέχει υδράργυρο, κάδμιο ή μόλυβδο πάνω από τα επίπεδα αναφοράς της Ευρωπαϊκής Οδηγίας 2006/66. Αν οι μπαταρίες δεν απορριφθούν σωστά, αυτές οι ουσίες ενδέχεται να προκαλέσουν βλαβερές συνέπειες στην ανθρώπινη υγεία ή το περιβάλλον. Παρακαλούμε διαχωρίζετε τις μπαταρίες από άλλους τύπους απορριμμάτων και ανακυκλώνετε τις μέσω του τοπικού σας, δωρεάν συστήματος ανακύκλωσης μπαταριών, για την προστασία των φυσικών πόρων και την προώθηση της επαναχρησιμοποίησης υλικών.

[Ελληνικά]

Правилно изхвърляне на батериите в този продукт



(Приложимо в Европейския съюз и други европейски държави със самостоятелни системи за връщане на батерии.)

Това обозначение върху батериата, ръководството или опаковката, показва, че батериите в този продукт не бива да се изхвърлят с другите битови отпадъци в края на техния полезен живот. Където са маркирани, химическите символи Hg, Cd или Pb показват, че батериата съдържа живак, кадмий или олово над контролните нива в Директива 2006/66 на ЕО. Ако батериите не се изхвърлят правилно, тези вещества могат да предизвикат увреждане на човешкото здраве или на околната среда. За да предпазите природните ресурси и за да съдействате за многократната употреба на материалните ресурси, моля отделяйте батериите от другите видове отпадъчни продукти и ги рециклирайте посредством Вашата локална система за безплатно връщане на батерии.

[Български]

Správná likvidace baterií v tomto výrobku

(Platí v Evropské unii a dalších evropských zemích s vlastními systémy zpětného odběru baterií.)



Tato značka na baterii, návodu nebo obalu znamená, že baterie v tomto výrobku nesmí být na konci své životnosti likvidovány společně s jiným domovním odpadem. Případně vyznačené symboly chemikálií Hg, Cd nebo Pb upozorňují na to, že baterie obsahuje rtuť, kadmium nebo olovo v množství překračujícím referenční úroveň stanovené směrnicí ES 2006/66. Pokud baterie nejsou správně zlikvidovány, mohou tyto látky poškodit zdraví osob nebo životní prostředí. Pro ochranu přírodních zdrojů a pro podporu opakovaného využití materiálů oddělte, prosím, baterie od ostatních typů odpadu a nechte je recyklovat prostřednictvím místního bezplatného systému zpětného odběru baterií.

[Čeština]

Správná likvidácia baterií v tomto výrobku

(Aplikovateľné v krajinách Európskej únie a v ostatných európskych krajinách, v ktorých existujú systémy separovaného zberu baterií.)



Toto označenie na batérii, príručke alebo balení hovorí, že batérie v tomto výrobku by sa po skončení ich životnosti nemali likvidovať spolu s ostatným domovým odpadom. V prípade takéhoto označenia chemické symboly Hg, Cd alebo Pb znamenajú, že batéria obsahuje ortuť, kadmium alebo olovo v množstve presahujúcom referenčné hodnoty smernice 2006/66/ES. Pri nevhodnej likvidácii batérií môžu tieto látky poškodiť zdravie alebo životné prostredie. Za účelom ochrany prírodných zdrojov a podpory opätovného použitia materiálu batérie likvidujte oddelene od iných typov odpadov a recyklujte ich prostredníctvom miestneho systému bezplatného zberu batérií.

[Slovensky]

Dispoziții privind eliminarea corectă a bateriilor acestui produs

(aplicabile în Uniunea Europeană și în alte țări europene cu sisteme separate de colectare a bateriilor)



Acest marcaj de pe baterie, de pe manualul de utilizare sau de pe ambalaj indică faptul că bateriile acestui produs nu trebuie eliminate împreună cu alte deșeuri menajere la sfârșitul ciclului lor de viață. Dacă sunt marcate, simbolurile chimice Hg, Cd sau Pb indică faptul că bateria conține mercur, cadmiu sau plumb peste nivelurile de referință prevăzute în Directiva CE 2006/66. În cazul în care bateriile nu sunt eliminate corespunzător, aceste substanțe pot fi dăunătoare pentru sănătatea omului sau pentru mediu. În vederea protejării resurselor naturale și a promovării refolosirii materialelor, vă rugăm să separați bateriile de celelalte tipuri de deșeuri și să le reciclați prin intermediul sistemului gratuit de returnare a bateriilor la nivel local.

[Română]

Šī izstrādājuma bateriju pareiza utilizācija

(Piemērojama Eiropas Savienībā un citās Eiropas valstīs ar atsevišķām bateriju nodošanas sistēmām.)



Šis marķējums uz baterijas, rokasgrāmatā vai uz iepakojuma norāda, ka šī izstrādājuma bateriju pēc tās kalpošanas laika beigām nedrīkst izmest ar citiem sadzīves atkritumiem. Ja uz baterijas ir atzīmēti ķīmiskie simboli, piem., Hg, Cd vai Pb, tie norāda, ka baterija satur dzīvsudrabu, kadmiju vai svīnu, kura saturs ir lielāks par EK Direktīvā 2006/66 minētajiem līmeņiem. Ja baterijas tiek nepareizi likvidētas, šīs vielas var radīt kaitējumu cilvēku veselībai vai videi. Lai aizsargātu dabas resursus un veicinātu materiālu atbilstošu izmantošanu, šķirojiet baterijas atsevišķi no citiem atkritumiem un nododiet tās atbilstoši pārstrādei, izmantojot bateriju vietējo bezmaksas nodošanas sistēmu.

[Latviešu]

Tinkamas šio produkto akumuliatorių tvarkymas

(Taikoma Europos Sąjungoje ir kitose Europos šalyse, kuriose galioja atskiros akumuliatorių gražinimo sistemos.)



Šis ženklas yra pateikiamas ant akumuliatoriaus, jo dokumentacijoje ar ant pakuotės nurodo, kad šio produkto akumuliatorių, pasibaigus jų tarnavimo laikui, negalima išmesti kartu su kitomis buitinėmis atliekomis. Cheminiai simboliai Hg, Cd arba Pb rodo, kad akumuliatoriuje yra gyvsidabrio, kadmio ar švino, kurio kiekis viršija normą, nurodytą ES direktyvoje 2006/66. Jei akumuliatoriai nebus tinkamai išmesti, šios medžiagos gali sukelti žalos žmonių sveikatai ar aplinkai. Tam, kad būtų apsaugoti gamtos išteklių ir skatinamas antrinių žaliavų panaudojimas, pašome atskirti akumuliatorių nuo kitų rūšių atliekų ir atiduoti perdirbti vietinėje akumuliatorių gražinimo sistemoje.

[Lietuvių kalba]

Õige viis toote akude kasutuselst kõrvaldamiseks

(Rakendatav Euroopa Liidus ja teistes Euroopa riikides, kus on kasutusel spetsiaalsed akude kogumissüsteemid.)



Selline tähistus akul, dokumentidel või pakendil näitab, et toote akusid ei tohi kasutusaja lõppemisel kõrvaldada koos muude olmejäätmetega. Keemilised elemendid Hg, Cd, või Pb näitavad, et aku elavhõbeda, kaadmiumi või plii sisaldus on EÜ direktiivi 2006/66 sihttasemest suurem. Kui akusid ei kõrvaldata õigel viisil, võib nende sisu põhjustada tervise-või keskkonnakahjustusi. Selleks, et kaitsta loodusvarasid ja edendada materjalide taaskasutamist, eraldage akud muudest jäätmetest ja suunake need taaskasutusse kohaliku, tasuta teenusena pakutava akude tagastussüsteemi abil.

[Eesti]