



**Contact SAMSUNG WORLDWIDE**

If you have any questions or comments relating to Samsung products, please contact the SAMSUNG customer care centre.

Country	Customer Care Centre ☎	Web Site
AUSTRIA	0800-SAMSUNG (726-7864)	www.samsung.com/at
BELGIUM	0032 (0)2 201 24 18 844 000 844	www.samsung.com/be www.samsung.com/cz
CZECH REPUBLIC	Distributor pro Českou republiku: Samsung Zrt., česká organizační složka Vyskočilova 4, 14000 Praha 4	
DENMARK	70 70 19 70	www.samsung.com/dk
EIRE	0818 717 100	www.samsung.com/ie
FINLAND	030-6227 515	www.samsung.com/fi
FRANCE	3260 SAMSUNG (€ 0,15/Min) 08 25 08 65 65 (€ 0,15/Min)	www.samsung.com
GERMANY	01805 - SAMSUNG (726-7864) (€ 0,14/Min)	www.samsung.com
HUNGARY	06-80-SAMSUNG (726-7864)	www.samsung.com
ITALIA	800-SAMSUNG (726-7864)	www.samsung.com
LUXEMBURG	0035 (0)2 261 03 710	www.samsung.com/be
NETHERLANDS	0900-SAMSUNG (726-7864) (€ 0,10/Min)	www.samsung.com/nl
NORWAY	815-56 480	www.samsung.com/no
POLAND	0 801 801 881 022-607-93-33	www.samsung.com/pl
PORTUGAL	80820-SAMSUNG (726-7864)	www.samsung.com/pt
SLOVAKIA	0800-SAMSUNG (726-7864)	www.samsung.com/sk
SPAIN	902 10 11 30	www.samsung.com
SWEDEN	0771-400 200	www.samsung.com/se
SWITZERLAND	0800-SAMSUNG (726-7864)	www.samsung.com/ch
U.K	0845 SAMSUNG (7267864)	www.samsung.com
TURKEY	444 77 11	www.samsung.com
ESTONIA	800-7267	www.samsung.ee
LATVIA	800-7267	www.samsung.com/lv
LITHUANIA	8-800-77777	www.samsung.lt
KAZAHSTAN	8-10-800-500-55-500	www.samsung.kz
KYRGYZSTAN	00-800-500-55-500	-
RUSSIA	8-800-555-55-55	www.samsung.ru
TADJIKISTAN	8-10-800-500-55-500	-
UKRAINE	8-800-502-0000	www.samsung.com
UZBEKISTAN	8-10-800-500-55-500	www.samsung.uz



BN68-01412M-00

SERIES  
6

# LCD TV user manual

imagine the possibilities

Thank you for purchasing this Samsung product.  
To receive more complete service, please register  
your product at

[www.samsung.com/global/register](http://www.samsung.com/global/register)

Model \_\_\_\_\_ Serial No. \_\_\_\_\_



### Contact SAMSUNG WORLDWIDE

If you have any questions or comments relating to Samsung products, please contact the SAMSUNG customer care centre.(See back cover for more information)

### Precautions When Displaying a Still Image

A still image may cause permanent damage to the TV screen.

- Do not display a still image on the LCD panel for more than 2 hours as it can cause screen image retention.

This image retention is also known as "screen burn".

To avoid such image retention, reduce the degree of brightness and contrast of the screen when displaying a still image.

-  Watching the LCD TV in 4:3 format for a long period of time may leave traces of borders displayed on the left, right and center of the screen caused by the difference of light emission on the screen. Playing a DVD or a game console may cause a similar effect to the screen. Damages caused by the above effect are not covered by the Warranty.
- Displaying still images from Video games and PC for longer than a certain period of time may produce partial after-images.  
To prevent this effect, reduce the 'brightness' and 'contrast' when displaying still images.



# Contents

## CONNECTING AND PREPARING YOUR TV

◆ List of Parts .....	2
◆ Viewing the Control Panel .....	3
◆ Viewing the Connection Panel .....	4
◆ Viewing the Remote Control .....	6
◆ Installing Batteries in the Remote Control .....	7
◆ Switching On and Off .....	7
◆ Placing Your Television in Standby Mode .....	7
◆ Viewing the Menus .....	8
◆ Using the TOOLS Button .....	8
◆ Plug & Play .....	9

## SETTING THE CHANNELS

◆ Storing Channels Automatically .....	10
◆ Storing Channels Manually .....	11
◆ Adding / Locking Channels .....	12
◆ Sorting the Stored Channels .....	13
◆ Assigning Channels Names .....	13
◆ Fine Tuning Channel Reception .....	14
◆ LNA (Low Noise Amplifier) .....	14

## SETTING THE PICTURE

◆ Changing the Picture Standard .....	15
◆ Adjusting the Custom Picture .....	16
◆ Resetting the Picture Settings to the Factory Defaults .....	16
◆ Changing the Picture Options .....	17

## SETTING THE SOUND

◆ Sound Features .....	19
◆ Selecting the Sound Mode .....	20
◆ Connecting Headphones (Sold separately) .....	20

## SETTING THE TIME

◆ Setting and Displaying the Current Time .....	21
◆ Setting the Sleep Timer .....	21
◆ Switching the Television On and Off Automatically .....	22

## FUNCTION DESCRIPTION

◆ Choosing Your Language .....	22
◆ Melody / Energy Saving .....	23
◆ Selecting the Source .....	24
◆ Editing the Input Source Names .....	24

## USING THE DTV FEATURE

◆ Previewing the DTV Menu System .....	25
◆ Updating the Channel List Automatically .....	26
◆ Updating the Channel List Manually .....	26



◆ Editing Your Favourite Channels .....	27
◆ Selecting Channel List .....	29
◆ Displaying Programme Information .....	29
◆ Viewing the EPG (Electronic Programme Guide) Information .....	30
◆ Using the Scheduled List .....	31
◆ Setting the Default Guide .....	31
◆ Viewing All Channels and Favourite Channels .....	32
◆ Adjusting the Menu Transparency .....	32
◆ Setting up the Parental Lock .....	33
◆ Setting the Subtitle .....	34
◆ Setting the Subtitle Mode .....	34
◆ Selecting the Audio Format .....	34
◆ Selecting the Audio Description .....	35
◆ Selecting the Digital Text (UK only) .....	35
◆ Selecting the Time Zone (Spain only) .....	36
◆ Viewing Product Information .....	36
◆ Checking the Signal Information .....	37
◆ Upgrading the Software .....	37
◆ Viewing Common Interface .....	38
◆ Selecting the CI (Common Interface) Menu .....	38
◆ Resetting .....	39
◆ Selecting the Preferred Language (Subtitle, Audio or Teletext) .....	39
◆ Preference .....	40

## SETTING THE PC

◆ Setting up Your PC Software (Based on Windows XP) .....	41
◆ Display Modes .....	41
◆ Setting up the TV with your PC .....	42

## RECOMMENDATIONS FOR USE

◆ Teletext Feature .....	43
◆ Using the Anti-Theft KENSINGTON LOCK (depending on the model) .....	44
◆ Securing the TV to the Wall .....	45
◆ How to Adjust the Stand (19 inch model only) .....	46
◆ How to Adjust the Angle of the TV (19 inch model only) .....	46
◆ Installing the Wall Mount Kit (19 inch model only) .....	46
◆ Installing VESA compliant mounting devices (19 inch model only) .....	46
◆ Using the Decoration Covers (19 inch model only) .....	47
◆ Installing the Stand .....	47
◆ Installing the Wall Mount Kit .....	47
◆ Troubleshooting: Before Contacting Service Personnel .....	48
◆ Technical and Environmental Specifications .....	49

		
Symbol	Press	Note
		One-Touch Button

## List of Parts

Please make sure the following items are included with your LCD TV.  
If any items are missing, contact your dealer.



Remote Control &  
Batteries (AAA x 2)



Power Cord

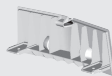

Cover-Bottom



M4XL16

Stand Screw X 4

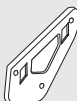

Wall Mount kit

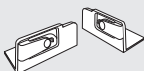

Decoration Cover

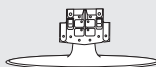

Stand



Cleaning Cloth

◆ Owner's Instructions

◆ Warranty card

◆ Safety Guide

◆ Registration Cards

- Warranty card / Safety Guide / Registration Cards (Not available in all locations)
- The stand, stand screw, Cover-Bottom, Wall Mount kit, and Decoration Cover may not be included depending on the model.

## Viewing the Control Panel

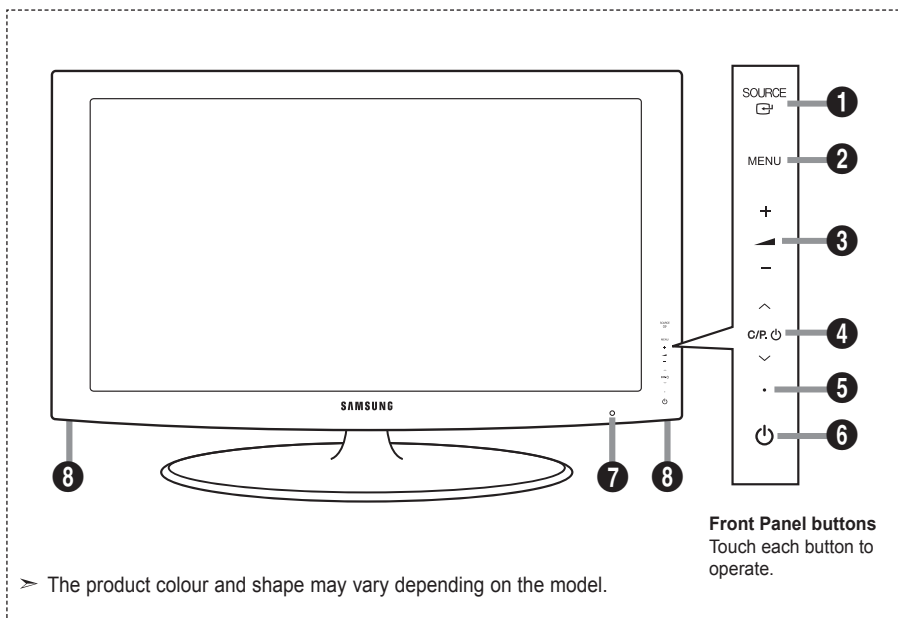

- 1 SOURCE**   
Toggles between all the available input sources (TV, Ext., AV, Component, PC, HDMI, DTV). In the on-screen menu, use this button as you use the **ENTER** button on the remote control.
- 2 MENU**  
Press to see an on-screen menu of your TV's features.
- 3** + ◀ —  
Press to decrease or increase the volume. In the on-screen menu, use the + ◀ — buttons as you use the ◀ and ▶ buttons on the remote control.
- 4** ◀ C/P ⏻ ▶  
Press to change channels. In the on-screen menu, use the ◀ C/P ⏻ ▶ buttons as you use the ▲ and ▼ buttons on the remote control. (Without the Remote Control, you can turn on the TV by using the Channel buttons.)
- 5 Power Indicator**  
Blinks and turns off when the power is on and lights up in stand-by mode.
- 6 ⏻ (Power)**  
Press to turn the TV on and off.
- 7 Remote Control Sensor**  
Aim the remote control towards this spot on the TV.
- 8 Speakers**

# Viewing the Connection Panel

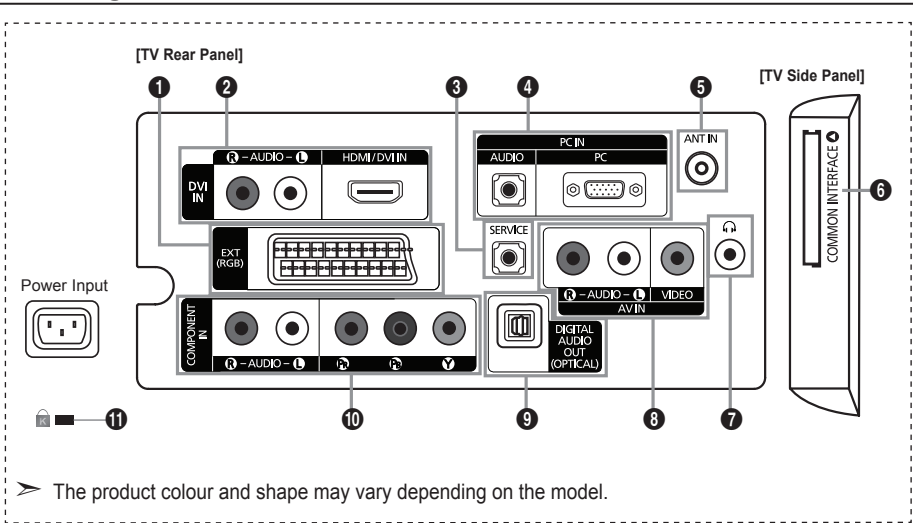

➤ The product colour and shape may vary depending on the model.

- Whenever you connect an external device to your TV, make sure that power on the unit is turned off.
- When connecting an external device, match the colour of the connection terminal to the cable.

## 1 EXT

Connector	Input			Output	
	Video	Audio (L/R)	RGB	Video + Audio (L/R)	
EXT	0	0	0	Only TV or DTV output is available.	

-Inputs or outputs for external devices, such as VCR, DVD, video game device or video disc players.

## 2 DVI IN [HDMI/DVI IN]

- Supports connections between HDMI-connection-enabled AV devices (Set-Top Boxes, DVD players)
- No additional Audio connection is needed for an HDMI to HDMI connection.

### ➤ What is HDMI?

- "High Definition Multimedia interface" allows the transmission of high definition digital video data and multiple channels of digital audio.
- The HDMI/DVI terminal supports DVI connection to an extended device with appropriate cable (not supplied). The difference between HDMI and DVI is that the HDMI device is smaller in size, has the HDCP (High Bandwidth Digital Copy Protection) coding feature installed, and supports multi-channel digital audio.

## DVI IN [R-AUDIO-L]

- DVI audio outputs for external devices.
- Supported modes for HDMI/DVI and Component

	480i	480p	576i	576p	720p	1080i
HDMI/DVI 50Hz	X	X	X	O	O	O
HDMI/DVI 60Hz	X	O	X	X	O	O
Component	O	O	O	O	O	O

## 3 SERVICE

- Connector for SERVICE only.

## 4 PC IN [PC] / [AUDIO]

- Connect to the video and audio output jack on your PC.

## 5 ANT IN

To view television channels correctly, a signal must be received by the set from one of the following sources:

- An outdoor aerial / A cable television network / A satellite network

## 6 COMMON INTERFACE Slot

- When CI Card isn't inserted in some channels, "Scrambled Signal" is displayed on the screen.
- The pairing information containing a telephone number, CI Card ID, Host ID and other information will be displayed in about 2~3 minutes. If an error message is displayed, please contact your service provider.
- When the channel information configuration has finished, the message "Updating Completed" is displayed, indicating that the channel list is now updated.

- You must obtain a CI Card from a local cable service provider. Remove the CI Card by carefully pulling it out with your hands since dropping the CI Card may cause damage to it.
- Insert the CI-Card in the direction marked on it.
- The place of the COMMON INTERFACE Slot may be different depending on its model.

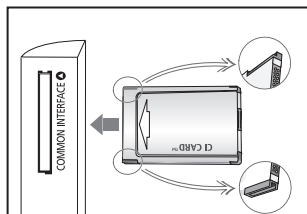

## 7 Headphones jack

- Headphone may be connected to the headphone output on your set. While the head phone is connected, the sound from the built-in speakers will be disabled.

## 8 AV IN [VIDEO]/[R-AUDIO-L]

- Connect RCA cable to an appropriate external A/V device such as VCR, DVD or Camcorder.
- Connect RCA audio cables to [R-AUDIO-L] on your set and the other ends to corresponding audio out connectors on the A/V device.

## 9 DIGITAL AUDIO OUT (OPTICAL)

- Connect to a Digital Audio Component.
- When the HDMI IN jacks are connected, the DIGITAL AUDIO OUT (OPTICAL) jack on the TV outputs 2 channel audio only. If you want to hear 5.1 channel audio, connect the Optical jack on the DVD player or Cable/Satellite Box directly to an Amplifier or Home Theater, not the TV.

## 10 COMPONENT IN

- Connect component video cables (optional) to component connector ("P<sub>R</sub>", "P<sub>B</sub>", "Y") on the rear of your set and the other ends to corresponding component video out connectors on the DTV or DVD.
- If you wish to connect both the Set-Top Box and DTV (or DVD), you should connect the Set-Top Box to the DTV (or DVD) and connect the DTV (or DVD) to component connector ("P<sub>R</sub>", "P<sub>B</sub>", "Y") on your set.
- The P<sub>R</sub>, P<sub>B</sub> and Y connectors on your component devices (DTV or DVD) are sometimes labeled Y, B-Y and R-Y or Y, Cb and Cr.
- Connect RCA audio cables (optional) to [R - AUDIO - L] on the rear of your set and the other ends to corresponding audio out connectors on the DTV or DVD.

## 11 KENSINGTON LOCK (depending on the model)

- The Kensington lock (optional) is a device used to physically fix the system when used in a public place.
- If you want to use a locking device, contact the dealer where you purchased the TV.
- The location of the kensington lock may be different depending on its model.

# Viewing the Remote Control

- 1 Television Standby button
- 2 Selects the TV and DTV mode directly
- 3 Number buttons for direct channel access
- 4 One/Two-digit channel selection
- 5 ⊕: Volume increase  
⊖: Volume decrease
- 6 Temporary sound switch-off
- 7 Use to quickly select frequently used functions.
- 8 Use to see information on the current broadcast
- 9 Colour buttons :  
Use these buttons in the Channel list, etc.
- 11 Electronic Program Guide (EPG) display
- 12 Available source selection
- 13 Previous channel
- 14 P⊖: Next channel  
P⊕: Previous channel
- 15 Returns to the previous menu
- 16 Control the cursor in the menu
- 17 Exit the on-screen menu
- 18 Picture size selection
- 19 Displays the main on-screen menu
- 20 Displays the Channel List on screen
- 21 Digital subtitle display

## Teletext Functions

- 2 Exit from the teletext display
- 7 Teletext size selection
- 8 Teletext reveal
- 9 Fastext topic selection
- 10 Alternately select Teletext, Double, or Mix.
- 11 Teletext store
- 12 Teletext mode selection (LIST/FLOF)
- 13 Teletext sub page
- 14 P⊖: Teletext next page  
P⊕: Teletext previous page
- 15 Teletext hold
- 17 Teletext cancel
- 19 Teletext index

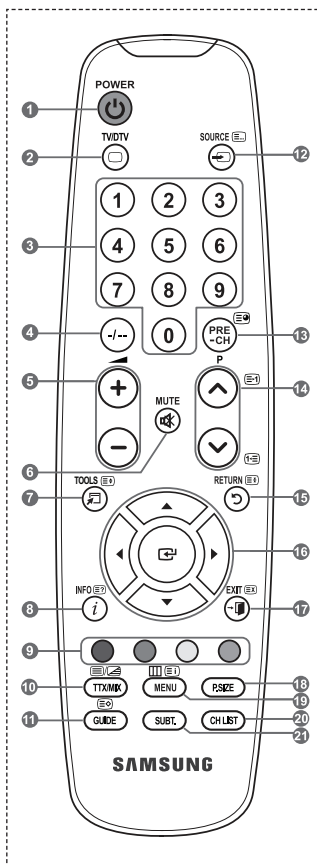

➤ The performance of the remote control may be affected by bright light.

## Installing Batteries in the Remote Control

1. Lift the cover at the back of the remote control upward as shown in the figure.
2. Install two AAA size batteries.
  - Make sure to match the "+" and "-" ends of the batteries with the diagram inside the compartment.
3. Replace the cover.
  - Remove the batteries and store them in a cool, dry place if you won't be using the remote control for a long time.

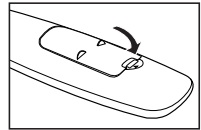
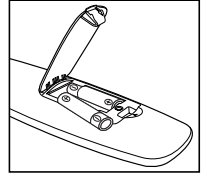
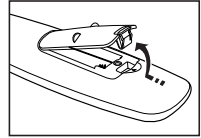

- If the remote control doesn't work, check the following:
  1. Is the TV power on?
  2. Are the plus and minus ends of the batteries reversed?
  3. Are the batteries drained?
  4. Is there a power outage, or is the power cord unplugged?
  5. Is there a special fluorescent light or neon sign nearby?

## Switching On and Off

The mains lead is attached to the rear of your set.

1. Plug the mains lead into an appropriate socket.
  - The standby indicator lights up on your set.
2. Press the  $\phi$  button on your set.
  - You also can press the **POWER**  $\phi$  button or the **TV/DTV** button on the remote control to turn the TV on.
  - The channel that you were watching last is reselected automatically.
3. Press the numeric button (0~9) or channel up/down ( $\odot/\ominus$ ) button on the remote control or **< C.P.  $\phi$  >** button on your set.
  - When you switch the set on for the very first time, you will be asked to choose language in which the menus are to be displayed.
4. To switch your set off, press the **POWER**  $\phi$  button again.

## Placing Your Television in Standby Mode

Your set can be placed in standby mode in order to reduce the power consumption. The standby mode can be useful when you wish to interrupt viewing temporarily (during a meal, for example).

1. Press the **POWER**  $\phi$  button on the remote control.
  - The screen is turned off and a red standby indicator appears on your set.
2. To switch your set back on, simply press the **POWER**  $\phi$  , numeric buttons (0~9), **TV/DTV** button or channel up/down ( $\odot/\ominus$ ) button again.
  - Do not leave your set in standby mode for long periods of time (when you are away on holiday, for example).  
It is best to unplug the set from the mains and aerial.

## Viewing the Menu

1. With the power on, press the **MENU** button.  
The main menu appears on the screen. The menu's left side has icons: Picture, Sound, Channel, Setup, Input, Digital Menu.
2. Press the **▲** or **▼** button to select one of the icons.  
Then press the **ENTER** button to access the icon's sub-menu.
3. Press the **EXIT** button to exit.
  - The on-screen menu disappear from the screen after about one minute.

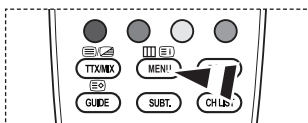
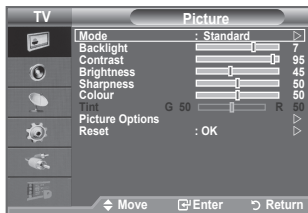

## Using the TOOLS Button

You can use the **TOOLS** button to select your frequently used functions quickly and easily. The "Tools" menu change depending on which external input mode you are viewing.

1. Press the **TOOLS** button.  
The "Tools" menu will appear.
2. Press the **▲** or **▼** button to select a menu.
3. Press the **▲/▼/◀/▶/ENTER** buttons to display, change, or use the selected items. For a more detailed description of each function, refer to the corresponding page.

- Picture Mode, see page 15
- Sound Mode, see page 19
- Sleep Timer, see page 21
- SRS TS XT, see page 19
- Energy Saving, see page 23
- Dual I-II, see page 20
- Auto Adjustment, see page 42

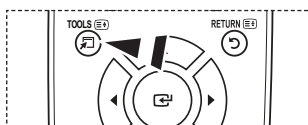
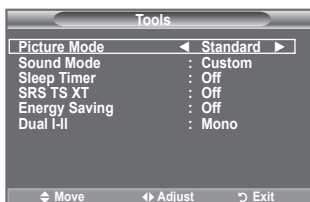



## Plug & Play

When the TV is initially powered on, several basic settings proceed automatically and subsequently. The following settings are available.



- Any functions related to Digital TV (DVB) will only work in countries or areas where DVB-T (MPEG2) digital terrestrial signals are broadcasted. Please confirm with your local dealer if you can receive DVB-T signals. Although this TV set follows the DVB-T specification, maintaining compatibility with the future coming DVB-T digital terrestrial broadcasts is not guaranteed. Several functions may not be available in some countries.
1. Press the **POWER** button on the remote control.  
The message "Start Plug & Play." is displayed with "OK" selected.
  2. Select the appropriate language by pressing the **▲** or **▼** button.  
Press the **ENTER** button to confirm your choice.
  3. Press the **◀** or **▶** button to select "Store Demo" or "Home Use", then the **ENTER** button.
    - We recommend setting the TV to "Home Use" mode for the best picture in your home environment.
    - "Store Demo" mode is only intended for use in retail environments.
    - If the unit is accidentally set to "Store Demo" mode and you want to return to "Home Use" (Standard): Press the Volume button on the TV. When the volume OSD is displayed, press and hold the **MENU** button on the TV for 5 seconds
  4. The message "Check antenna input." is displayed with "OK" selected.  
Press the **ENTER** button.
    - Please check that the antenna cable is connected correctly.
  5. Select the appropriate country by pressing the **▲** or **▼** button.  
Press the **ENTER** button to confirm your choice.
  6. The message "Some DTV functions may not be available. Digital Scan?" is displayed.  
Press the **◀** or **▶** button to select "Yes" or "No", then press the **ENTER** button.

- ♦ **Yes:** First an Analogue TV search is performed and then a Digital TV ch. auto search is performed.
    - ♦ **No:** Only an Analogue TV search is performed.

    - This function is supported for all countries except for the following countries: France, Germany, Italy, Netherlands, Spain, Switzerland, United Kingdom, Austria.
  7. The "Auto Store" menu is displayed with the "Start" selected. Press the **ENTER** button.
    - The channel search will start and end automatically.  
The DTV channel scan menu appears and the DTV channel is automatically updated.
    - If the DTV channel is updated, the Source in the source list of the Input menu is automatically changed to DTV.  
After all the available channels are stored, the "Clock Set" menu appears.
    - Press the **ENTER** button at any time to interrupt the memorization process.
    - For detailed descriptions about DTV channel update, refer to page 26 of this manual.  
After all the available digital channels are stored, the screen to select a time zone is displayed depending on the country.
  8. Press the **ENTER** button.  
Select the "Month", "Day", "Year", "Hour", or "Min" by pressing the **◀** or **▶** button.  
Set the "Month", "Day", "Year", "Hour", or "Min" by pressing the **▲** or **▼** button.
    - You can also set the "Month", "Day", "Year", "Hour" and "Min" by pressing the number buttons on the remote control.

- Press the **ENTER** button to confirm your setting. The message "Enjoy your viewing" is displayed. When you have finished, press the **ENTER** button.
  - Even if the **ENTER** button is not pressed, the message will automatically disappear after several seconds.

- ♦ **Language:** Select your language.
- ♦ **Country:** Select your country.
- ♦ **Auto Store:** Automatically scans for and stores channels available in the local area.
- ♦ **Clock Set:** Sets the current time for the TV clock.

#### If you want to reset this feature...

- Press the **MENU** button to display the menu. Press the **▲** or **▼** button to select "Setup" then press the **ENTER** button.
- Press the **ENTER** button again, to select "Plug & Play". For further details on setting up options, refer to the page 9.
  - The "Plug & Play" feature is only available in the TV mode.



## Storing Channels Automatically

You can scan for the frequency ranges available to you (and availability depends on your country). Automatically allocated programme numbers may not correspond to actual or desired programme numbers. However, you can sort numbers manually and clear any channels you do not wish to watch.

- Press the **MENU** button to display the menu. Press the **▲** or **▼** button to select "Channel", then press the **ENTER** button.
- Press the **ENTER** button to select "Country".
- Select the appropriate country by pressing the **▲** or **▼** button. Press the **ENTER** button to confirm your choice.
  - Even though you have changed the country setting in this menu, the country setting for DTV is not changed. (Refer to page 26)
- Press the **▲** or **▼** button to select "Auto Store", then press the **ENTER** button.
- Press the **ENTER** button.
  - The TV will begin memorizing all of the available channels.
  - Press the **ENTER** button at any time to interrupt the memorization process and return to the "Channel" menu.
- After all the available channels are stored, the "Sort" menu appears. (refer to page 13)



## Storing Channels Manually

➤ Not available in DTV or external input mode.

**You can store television channels, including those received via cable networks.**

**When storing channels manually, you can choose:**

- ◆ Whether or not to store each of the channels found.
- ◆ The programme number of each stored channel which you wish to identify.

1. Press the **MENU** button to display the menu.  
Press the **▲** or **▼** button to select "Channel", then press the **ENTER** button.
2. Press the **▲** or **▼** button to select "Manual Store", then press the **ENTER** button.
3. Select the required option by pressing the **▲** or **▼** button, then press the **ENTER** button.
4. When you are satisfied with your setting, press the **ENTER** button.
5. Press the **EXIT** button to exit.

◆ **Programme** (Programme number to be assigned to a channel)

- Press the **▲** or **▼** button until you find the correct number.

➤ You can also select the channel number directly by pressing the numeric buttons (0~9).

◆ **Colour System: Auto/PAL/SECAM/NTSC4.43**

- Press the **▲** or **▼** button to select the required colour standard.

◆ **Sound System: BG/DK/I/L**

- Press the **▲** or **▼** button to select the required sound standard.

◆ **Channel** (When you know the number of the channel to be stored)

- Press the **▲** or **▼** button to select **C** (Air channel) or **S** (Cable channel).

- Press the **▶** button, then press the **▲** or **▼** button to select the required number.

➤ You can also select the channel number directly by pressing the numeric buttons (0~9).

➤ If there is abnormal sound or no sound, re-select the sound standard required.

◆ **Search** (When you do not know the channel numbers)

- Press the **▲** or **▼** button to start the search.

- The tuner scans the frequency range until the first channel or the channel that you selected is received on the screen.

◆ **Store** (When you store the channel and associated programme number)

- Set to "OK" by pressing the **ENTER** button.

➤ **Channel mode**

- **P** (Programme mode): When completing tuning, the broadcasting stations in your area have been assigned to position numbers from P00 to P99. You can select a channel by entering the position number in this mode.

- **C** (Air channel mode): You can select a channel by entering the assigned number to each air broadcasting station in this mode.

- **S** (Cable channel mode): You can select a channel by entering the assigned number for each cable channel in this mode.

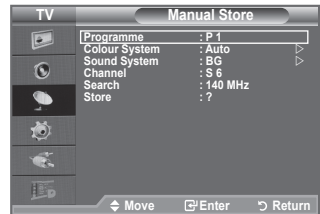

## Adding / Locking Channels

➤ Not available in DTV or external input mode.

**Using the Channel Manager, you can conveniently lock or add channels.**

1. Press the **MENU** button to display the menu.  
Press the **▲** or **▼** button to select "Channel", then press the **ENTER** button.
2. Press the **▲** or **▼** button to select "Channel Manager", then press the **ENTER** button.

### ◆ Adding channels

Using the Channel List, you can add channels.

3. Select "Channel List" by pressing the **ENTER** button.
4. Move to the (⊕) field by pressing the **▲**, **▼**, **◀** or **▶** button, select a channel to be added, and press the **ENTER** button to add the channel.
  - If you press the **ENTER** button again, the (✓) symbol next to the channel disappears and the channel is not added.
  - "🔒" is active when "Child Lock" is selected to "On".

### ◆ Locking channels

This feature allows you to prevent unauthorized users, such as children, from watching unsuitable programmes by muting out video and audio.

5. Press the **▲** or **▼** button to select "Child Lock", then press the **ENTER** button.
6. Select "On" by pressing the **▲** or **▼** button, then press the **ENTER** button.
7. Press the **▲** or **▼** button to select "Channel List", then press the **ENTER** button.
8. Move to the "🔒" field by pressing the **▲**, **▼**, **◀** or **▶** button, select a channel to be locked, and press the **ENTER** button.
  - If you press the **ENTER** button again, the (✓) symbol next to the channel disappears and the channel lock is cancelled.
  - A blue screen is displayed when "Child Lock" is activated.
9. Press the **EXIT** button to exit.
  - Select "On" or "Off" in "Child Lock" to easily turn the channels which selected on "🔒" to be active or inactive.

 You can select these options by simply pressing the **CH LIST** button on the remote control.

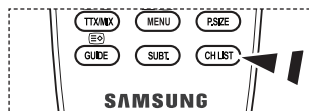
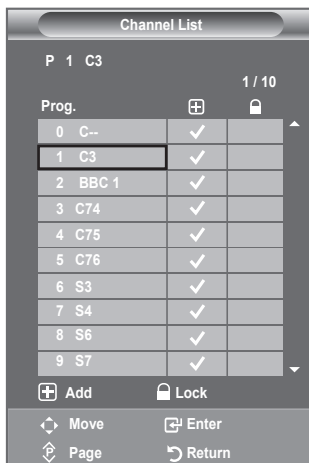

## Sorting the Stored Channels

This operation allows you to change the programme numbers of the stored channels.

This operation may be necessary after using the auto store.

➤ Not available in DTV or external input mode.

1. Press the **MENU** button to display the menu. Press the **▲** or **▼** button to select "Channel", then press the **ENTER** button.
2. Press the **▲** or **▼** button to select "Sort", then press the **ENTER** button.
3. Select the channel number that you wish to change by pressing the **▲** or **▼** button. Press the **ENTER** button.
  - The selected channel number and name are moved to right side.
4. Select the number of the programme to which the channel is to be moved by pressing the **▲** or **▼** button.
5. Press the **ENTER** button. The channel is moved to its new position and all other channels are shifted accordingly.
6. Repeat steps 3 to 5 for another channel to be sorted.
7. Press the **EXIT** button to exit.



## Assigning Channels Names

Channel names will be assigned automatically when channel information is broadcast. These names can be changed, allowing you to assign new names.

➤ Not available in DTV or external input mode.

1. Press the **MENU** button to display the menu. Press the **▲** or **▼** button to select "Channel", then press the **ENTER** button.
2. Press the **▲** or **▼** button to select "Name", then press the **ENTER** button.
3. If necessary, select the channel to be assigned to a new name by pressing the **▲** or **▼** button. Press the **ENTER** button.
  - The selection bar is displayed around the name box.

To...	Then...
Select a letter, number or symbol	Press the <b>▲</b> or <b>▼</b> button
Move on the next letter	Press the <b>▶</b> button
Move back the previous letter	Press the <b>◀</b> button
Confirm the name	Press the <b>ENTER</b> button

➤ The following characters are available: Letters of the alphabet (A~Z) / Numbers (0~9) / Special characters (+, -, \*, /, space)

5. Repeat steps 3 to 4 for each channel to be assigned to a new name.
6. Press the **EXIT** button to exit.



## Fine Tuning Channel Reception

Use fine tuning to manually adjust a particular channel for optimal reception.

- Not available in DTV or external input mode.
- 1. Use the number buttons to directly select the channel that you want to fine tune.
- 2. Press the **MENU** button to display the menu. Press the **▲** or **▼** button to select "Channel", then press the **ENTER** button.
- 3. Press the **▲** or **▼** button to select "Fine Tune", then press the **ENTER** button.
- 4. Press the **◀** or **▶** button to adjust the fine tuning. Press the **ENTER** button.
- 5. Press the **EXIT** button to exit.
  - Fine tuned channels that have been saved are marked with an asterisk "\*" on the right-hand side of the channel banner. And the channel number turns red.
  - To reset the fine-tuning, select "Reset" by pressing the **▲** or **▼** button and then press the **ENTER** button.

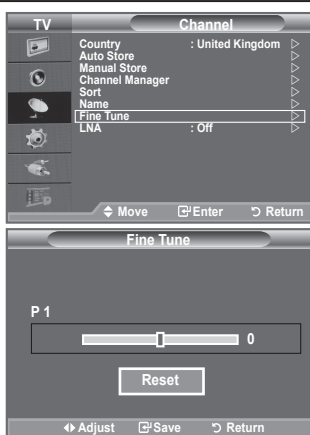

## LNA (Low Noise Amplifier)

If the TV is operating in a weak-signal area, the LNA function can improve the reception (a low-noise preamplifier boosts the incoming signal).

- Not available in DTV or external input mode.
- 1. Press the **MENU** button to display the menu. Press the **▲** or **▼** button to select "Channel", then press the **ENTER** button.
- 2. Press the **▲** or **▼** button to select "LNA", then press the **ENTER** button.
- 3. Press the **▲** or **▼** button to select "Off" or "On". Press the **ENTER** button.
- 4. Press the **EXIT** button to exit.

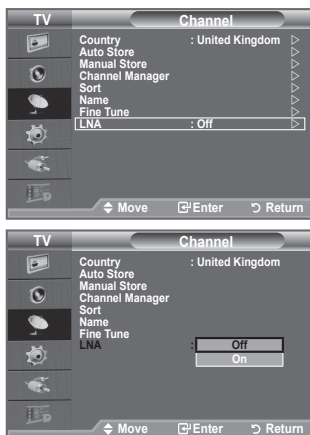

# Changing the Picture Standard

You can select the type of picture which best corresponds to your viewing requirements.

1. Press the **MENU** button to display the menu.  
Press the **ENTER** button, to select "Picture".
2. Press the **ENTER** button again, to select "Mode".
3. Press the **▲** or **▼** button to select the desired picture effect.  
Press the **ENTER** button.
4. Press the **EXIT** button to exit.

- ◆ **Dynamic:** Selects the picture for high-definition in a bright room.
- ◆ **Standard:** Selects the picture for optimum display in a normal environment.
- ◆ **Movie:** Selects the picture for comfortable display in a dark room.

➤ The Picture mode must be adjusted separately for each input source.

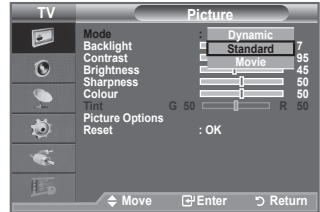
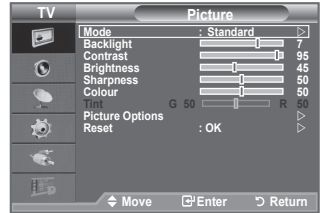

## Easy Setting

1. Press the **TOOLS** button on the remote control.
2. Press the **▲** or **▼** button to select "Picture Mode".
3. Press the **◀** or **▶** button to select the required option.
4. Press the **EXIT** or **TOOLS** button to exit.

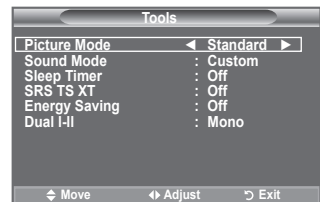

## Adjusting the Custom Picture

Your set has several settings which allow you to control picture quality.

1. To select the desired picture effect, follow the "Changing the Picture Standard" instructions number 1 to 3. (On page 15)
2. Press the ▲ or ▼ button to select a particular item. Press the **ENTER** button.
3. Press the ◀ or ▶ button to decrease or increase the value of a particular item. Press the **ENTER** button.
4. Press the **EXIT** button to exit.

- ◆ **Backlight:** Adjusts the screen brightness by adjusting the LCD backlight brightness. (0~10)
- ◆ **Contrast:** Adjusts the lightness and darkness between objects and the background.
- ◆ **Brightness:** Adjusts the brightness of the whole screen.
- ◆ **Sharpness:** Adjusts the outline of objects to either sharpen them or make them more dull.
- ◆ **Colour:** Adjusts the colours, making them lighter or darker.
- ◆ **Tint:** Adjusts the colour of objects, making them more red or green for a more natural look.

- The adjusted values are stored according to the selected Picture mode.
- In PC mode, you can only make changes to "Backlight", "Contrast" and "Brightness".
- In Analogue TV, Ext., AV modes of the PAL system, you cannot use the "Tint" Function.
- You can return to the factory defaults picture settings by selecting the "Reset". (Refer to "Resetting the Picture Settings to the Factory Defaults" on page 16)
- The energy consumed during use can be significantly reduced if the level of brightness of the picture is reduced, and that this will reduce the overall running cost.

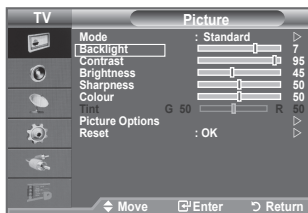

## Resetting the Picture Settings to the Factory Defaults

You can return to the factory defaults picture settings.

1. To select the desired picture effect, follow the "Changing the Picture Standard" instructions number 1 to 3 on page 15.
  2. Press the ▲ or ▼ button to select "Reset", then press the **ENTER** button.
  3. Press the ▲ or ▼ button to select "OK" or "Cancel". Press the **ENTER** button.
  4. Press the **EXIT** button to exit.
- The "Reset" will be set for each Picture mode.

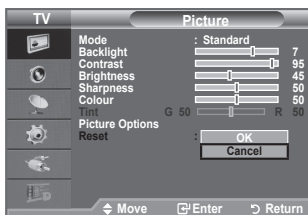



## Changing the Picture Options



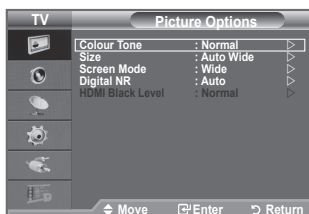
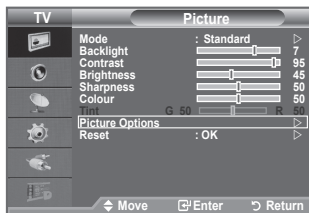

1. Press the **MENU** button to display the menu.  
Press the **ENTER** button, to select "Picture".
2. Press the **▲** or **▼** button to select "Picture Options", then press the **ENTER** button.
3. Select the required option by pressing the **▲** or **▼** button, then press the **ENTER** button.
4. When you are satisfied with your setting, press the **ENTER** button.
5. Press the **EXIT** button to exit.
  - In PC mode, you can only make changes to the "Colour Tone" and "Size" from among the items in "Picture Options".



- ◆ **Colour Tone: Cool2/Cool1/Normal/Warm1/Warm2**  
You can select the most comfortable colour tone to your eyes.
  - The adjusted values are stored according to the selected Picture mode.
  - "Warm1" or "Warm2" is only activated when the picture mode is "Movie".

- ◆ **Size: Auto Wide/Wide/16:9/Wide Zoom/Zoom/4:3/Just Scan**  
You can select the picture size which best corresponds to your viewing requirements.

- ◆ **Auto Wide:** Automatically adjusts the picture size to the "16:9" aspect ratio.
- ◆ **Wide:** Adjusts the picture size to 16:10 appropriate for DVDs or wide broadcasting.
- ◆ **16:9:** Adjusts the picture size to 16:9 appropriate for DVDs or wide broadcasting.
- ◆ **Wide Zoom:** Magnify the size of the picture more than 4:3.
- ◆ **Zoom:** Magnifies the 16:9 wide picture (in the vertical direction) to fit the screen size.
- ◆ **4:3:** This is the default setting for a video movie or normal broadcasting.
- ◆ **Just Scan:** Use the function to see the full image without any cutoff when HDMI (720p/1080i) or Component (1080i) signals are input.

- "Auto Wide" function is available only in "TV", "DTV", "Ext." and "AV" mode.
- In PC Mode, only "Wide" and "4:3" mode can be adjusted.
- Settings can be adjusted and stored for each external device you have connected to an input of the TV.
- Temporary image retention may occur when viewing a static image on the set for more than two hours.
- **Wide Zoom:** Move the screen up/down using the **▲** or **▼** button after selecting the  by pressing the **▶** or **ENTER** button.
- **Zoom:** Select  by pressing the **◀** or **▶** button.  
Use the **▲** or **▼** button to move the picture up and down. After selecting , use the **▲** or **▼** button to magnify or reduce the picture size in the vertical direction.
- **After selecting "Just Scan" in HDMI (1080i) or Component (1080i) mode:**  
Select  by pressing the **◀** or **▶** button. Use the **▲**, **▼**, **◀** or **▶** button to move the picture.  
**Reset:** Press the **◀** or **▶** button to select "Reset", then press the **ENTER** button.  
You can initialize the setting.

- ☎ You can select these options by simply pressing the **P.SIZE** button on the remote control.

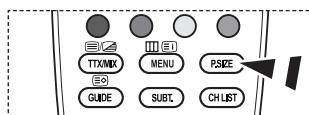

◆ **Screen Mode: Wide/16:9/Wide Zoom/Zoom/4:3**

When setting the picture size to "Auto Wide" in a 16:9 wide TV, you can determine the picture size you want to see the 4:3 WSS (Wide Screen Service) image or nothing. Each individual European country requires different picture size so this function is intended for users to select it.

- ◆ **Wide:** Sets the picture to 16:10 wide mode.
- ◆ **16:9:** Sets the picture to 16:9 wide mode.
- ◆ **Wide Zoom:** Magnify the size of the picture more than 4:3.
- ◆ **Zoom:** Magnify the size of the picture vertically on screen.
- ◆ **4:3:** Sets the picture to 4:3 normal mode.

- This function is available in "Auto Wide" mode.
- This function is not available in "Component" or "HDMI" mode.

◆ **Digital NR: Off/Low/Medium/High/Auto**

If the broadcast signal received by your TV is weak, you can activate the Digital Noise Reduction feature to help reduce any static and ghosting that may appear on the screen.

- When the signal is weak, select one of the other options until the best picture is displayed.

◆ **HDMI Black Level: Normal/Low**

You can select the black level on the screen to adjust the screen depth.

- This function is active only when the external input connects to HDMI( RGB signals).

# Sound Features

1. Press the **MENU** button to display the menu.  
Press the **▲** or **▼** button to select "Sound", then press the **ENTER** button.
2. Select the required option by pressing the **▲** or **▼** button, then press the **ENTER** button.
3. When you are satisfied with your setting, press the **ENTER** button.
4. Press the **EXIT** button to exit.

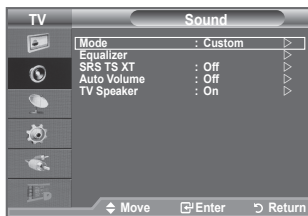

## ◆ Mode: Standard/Music/Movie/Speech/Custom

You can select the type of special sound effect to be used when watching a given broadcast.

### Easy Setting

1. Press the **TOOLS** button on the remote control.
2. Press the **▲** or **▼** button to select "Sound Mode".
3. Press the **◀** or **▶** button to select the desired sound mode.
4. Press the **EXIT** or **TOOLS** button to exit.



## ◆ Equalizer: Balance/100Hz/300Hz/1kHz/3kHz/10kHz

The sound settings can be adjusted to suit your personal preferences.

- If you make any changes to these settings, the sound mode is automatically switched to "Custom".

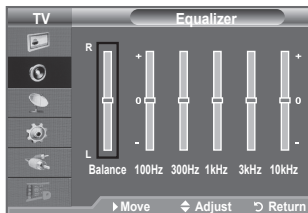



## ◆ SRS TS XT: Off/On

TruSurround XT is a patented SRS technology that solves the problem of playing 5.1 multichannel content over two speakers. TruSurround delivers a compelling, virtual surround sound experience through any two-speaker playback system, including internal television speakers. It is fully compatible with all multichannel formats.

### Easy Setting

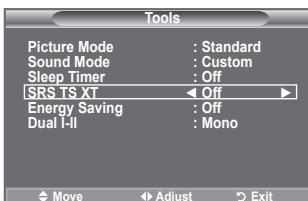
1. Press the **TOOLS** button on the remote control.
2. Press the **▲** or **▼** button to select "SRS TS XT".
3. Press the **◀** or **▶** button to select the "Off" or "On".
4. Press the **EXIT** or **TOOLS** button to exit.



TruSurround XT, SRS and  Symbol are trademarks of SRS Labs, Inc. TruSurround XT technology is incorporated under license from SRS Labs, Inc.

◆ **Auto Volume: Off/On**

Each broadcasting station has its own signal conditions, and so it is not easy to adjust the volume every time the channel is changed. This feature lets you automatically adjust the volume of the desired channel by lowering the sound output when the modulation signal is high or by raising the sound output when the modulation signal is low.

◆ **TV Speaker: Off/On**

If you want to hear the sound through separate speakers, cancel the internal amplifier.

- The ◀ +, ▶ - and **MUTE** buttons do not operate when the "TV Speaker" is set to "Off".
- When "TV Speaker" is set to "Off", the Sound menus cannot be adjusted.



Manufactured under license from Dolby Laboratories. Dolby and the double-D symbol are trademarks of Dolby Laboratories.

## Selecting the Sound Mode

You can set the sound mode in the "Tools" menu. When you set to "Dual I-II", the current sound mode is displayed on the screen.

1. Press the **TOOLS** button on the remote control.
2. Press the ▲ or ▼ button to select "Dual I-II".
3. Press the ◀ or ▶ button to select required option.
4. Press the **ENTER** button.

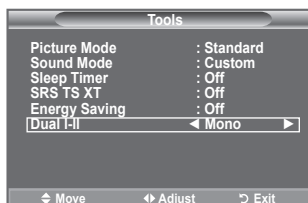

	Audio Type	Dual 1/2	Default
A2 Stereo	Mono	MONO	Automatic change
	Stereo	STEREO ↔ MONO	
	Dual	DUAL 1 ↔ DUAL 2	DUAL 1
NICAM Stereo	Mono	MONO	Automatic change
	Stereo	MONO ↔ STEREO	
	Dual	↑ MONO ↔ DUAL 1 ↓ DUAL 2 ←	DUAL 1

- If the stereo signal is weak and an automatic switching occurs, then switch to the Mono.
- This function is only activated in stereo sound signal. It is deactivated in mono sound signal.
- This function is only available in Analogue TV mode.

## Connecting Headphones (Sold separately)

You can connect a set of headphones to your set if you wish to watch a TV programme without disturbing the other people in the room.

- When you insert the head set jack into the corresponding port, you can operate only "Auto Volume" in Sound menu.
- Prolonged use of headphones at a high volume may damage your hearing.
- You will not receive sound from the speakers when you connect headphones to the system.
- The headphone volume and TV volume are adjusted differently.



## Setting and Displaying the Current Time

You can set the TV's clock so that the current time is displayed when you press the INFO button. You must also set the time if you wish to use the automatic On/Off timers.

1. Press the **MENU** button to display the menu.  
Press the **▲** or **▼** button to select "Setup", then press the **ENTER** button.
2. Press the **▲** or **▼** button to select "Time", then press the **ENTER** button.
3. Press the **ENTER** button to select "Clock Set".

To...	Press the...
Move to "Month", "Day", "Year", "Hour" or "Minute"	◀ or ▶ button.
Set the "Month", "Day", "Year", "Hour" or "Minute"	▲ or ▼ button.
Confirm the setting	<b>ENTER</b> button.

5. Press the **EXIT** button to exit.

- > If you disconnect the power cord, you have to set the clock again.
- > You can also set "Year", "Month", "Day", "Hour" and "Minute" by pressing the number buttons on the remote control.

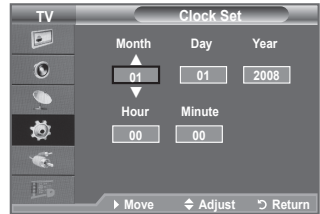

## Setting the Sleep Timer

You can select a time period of between 30 and 180 minutes after which the television automatically switches to standby mode.

1. Press the **MENU** button to display the menu.  
Press the **▲** or **▼** button to select "Setup", then press the **ENTER** button.
  2. Press the **▲** or **▼** button to select "Time", then press the **ENTER** button.
  3. Press the **▲** or **▼** button to select "Sleep Timer", then press the **ENTER** button.
  4. Press the **▲** or **▼** button repeatedly until the desired time appears (Off, 30, 60, 90, 120, 150, 180).  
Press the **ENTER** button.
  5. Press the **EXIT** button to exit.
- > The TV automatically switches to standby mode when the timer reaches 0.

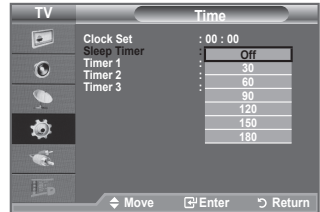

### Easy Setting

1. Press the **TOOLS** button on the remote control.
2. Press the **▲** or **▼** button to select "Sleep Timer".
3. Press the **◀** or **▶** button to select the minute.
4. Press the **EXIT** or **TOOLS** button to exit.

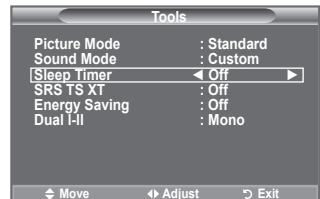

## Switching the Television On and Off Automatically

1. Press the **MENU** button to display the menu.  
Press the **▲** or **▼** button to select "Setup", then press the **ENTER** button.
  2. Press the **▲** or **▼** button to select "Time", then press the **ENTER** button.
  3. Press the **▲** or **▼** button to select "Timer 1", "Timer 2", "Timer 3", then press the **ENTER** button.  
Three different On/Off Timer Settings can be made.  
➤ You must set the clock first.
  4. Press the **◀** or **▶** button to select the required item below.  
Press the **▲** or **▼** button to adjust to the setting satisfied.
    - ◆ **On Time**: Select hour, minute, and "On"/"Off". (To activate timer with the setting satisfied, set to "On".)
    - ◆ **Off Time**: Select hour, minute, and "On"/"Off". (To activate timer with the setting satisfied, set to "On".)
    - ◆ **Repeat**: Select "Once", "Everyday", "Mon~Fri", "Mon~Sat", or "Sat~Sun".
    - ◆ **Volume**: Select the desired turn on volume level.
- You can set the hour and minute directly by pressing the number buttons on the remote control.
- **Auto Power Off**  
When you set the timer On, the TV will eventually turn off, if no controls are operated for 3 hours after the TV was turned on by timer. This function is only available in timer On mode and prevents overheating, which may occur if a TV is on for too long time.



## Choosing Your Language

When you start using your set for the first time, you must select the language which will be used for displaying menus and indications.

1. Press the **MENU** button to display the on-screen menu.  
Press the **▲** or **▼** button to select "Setup", then press the **ENTER** button.
2. Press the **▲** or **▼** button to select "Language", then press the **ENTER** button.
3. Select a particular language by pressing the **▲** or **▼** button repeatedly.  
Press the **ENTER** button.
4. Press the **EXIT** button to exit.



## Melody / Energy Saving

1. Press the **MENU** button to display the menu. Press the **▲** or **▼** button to select "Setup", then press the **ENTER** button.
2. Select the required option by pressing the **▲** or **▼** button, then press the **ENTER** button.
3. When you are satisfied with your setting, press the **ENTER** button.
4. Press the **EXIT** button to exit.



### ◆ Melody: Off/Low/Medium/High

The TV power on/off melody sound can be adjusted.

#### ➤ The Melody does not play

- When no sound is output from the TV because the **MUTE** button has been pressed.
- When no sound is output from the TV because the **⊖** (Volume) button has been pressed.
- When the TV is turned off by Sleep Timer function.

### ◆ Energy Saving: Off/Low/Medium/High

This feature adjusts the screen brightness depending on the surrounding lighting conditions.

- **Off**: Turns off the energy saving function.
- **Low**: Sets the TV to low energy saving mode.
- **Medium**: Sets the TV to medium energy saving mode.
- **High**: Sets the TV to high energy saving mode.

### Easy Setting

1. Press the **TOOLS** button on the remote control.
2. Press the **▲** or **▼** button to select "Energy Saving".
3. Press the **◀** or **▶** button to select the "Off", "Low", "Medium" or "High".
4. Press the **EXIT** or **TOOLS** button to exit.

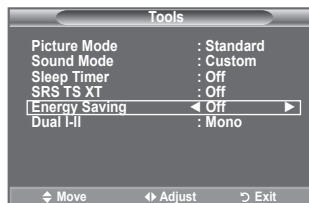

## Selecting the Source

You can select among external sources connected to your TV's input jacks.

1. Press the **MENU** button to display the menu.  
Press the **▲** or **▼** button to select "Input", then press the **ENTER** button.
2. Press the **ENTER** button again, to select "Source List".
  - > Available signal sources: TV, Ext., AV, Component, PC, HDMI, DTV.
  - > You can choose only those external devices that are connected to the TV.
3. Select the required device by pressing the **▲** or **▼** button. Press the **ENTER** button.

-  Press the **SOURCE** button on the remote control to toggle between all the available source.  
TV mode can be selected by pressing the **TV/DTV** button, number buttons(0~9), and the **PC** button on the remote control.

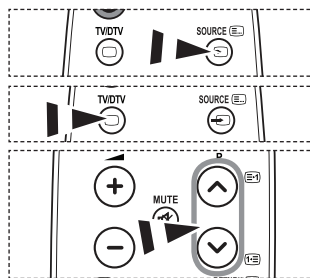
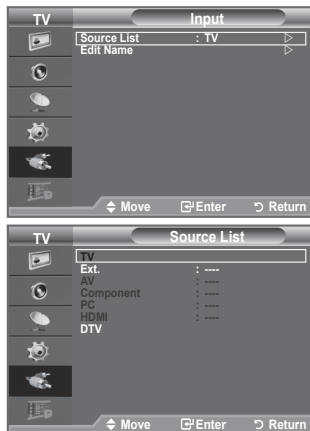

## Editing the Input Source Names

Name the device connected to the input jacks to make your input source selection easier.

1. Press the **MENU** button to display the menu.  
Press the **▲** or **▼** button to select "Input", then press the **ENTER** button.
2. Press the **▲** or **▼** button to select "Edit Name", then press the **ENTER** button.
3. Press the **▲** or **▼** button to select the device that you wish to edit.  
Press the **ENTER** button.
4. Press the **▲** or **▼** button to select the required device.  
Press the **ENTER** button.
5. Press the **EXIT** button to exit.

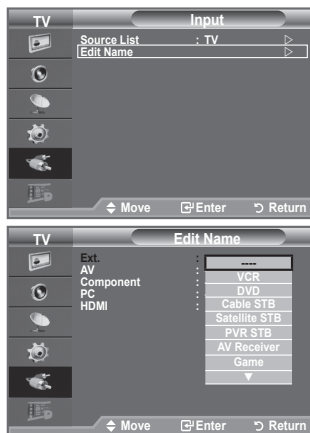



# Previewing the DTV Menu System

- ◆ The company does not guarantee the normal operation of the DTV menu for countries other than the supported countries (France, Germany, Italy, Netherlands, Spain, Switzerland, United Kingdom, Austria) because only these country standards are supported.

In addition, when the country of the broadcast stream differs from the country selected by the current user, the string appearing in the channel banner, Info, Guide, Channel Manager, etc. may not be displayed properly.

- ◆ Available in DTV mode. Preset to the DTV mode by using the **TV/DTV** button on your remote control. To help you navigate around the on-screen menu system and adjust the various settings available, refer to the following illustration.

Press the **MENU** button to display the menu.

Press the **▲** or **▼** button to select "Digital Menu", then press the **ENTER** button.

<b>Guide</b>	
— Now & Next Guide	
— Full Guide	
— Scheduled List	
— Default Guide	Now/Next, Full Guide
<b>Digital Channel</b>	
— Country	
— Auto Store	
— Manual Store	
— Edit Favourite Channels	
— Channel List	All, Favourites, Default
<b>Setup</b>	
— Menu Transparency	High, Medium, Low, Opaque
— Change PIN	
— Parental Lock	
— Subtitle	Off, On
— Subtitle Mode	Normal, Hard of hearing
— Audio Format	PCM, Dolby Digital
— Audio Description	Audio Description — Off, On Volume
— Digital Text	Disable, Enable
— Time Zone	
— Common Interface	Application Info, CI Menu
— System	Product Information Signal Information Software Upgrade Reset
<b>Language</b>	
— Audio Language	Primary Audio Language
— Subtitle Language	Secondary Audio Language
— Teletext Language	Primary Subtitle Language
— Preference	Secondary Subtitle Language Primary Teletext Language Secondary Teletext Language (depending on the country)

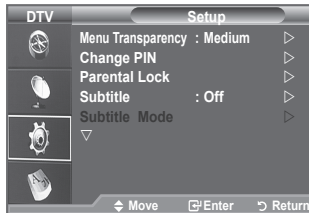
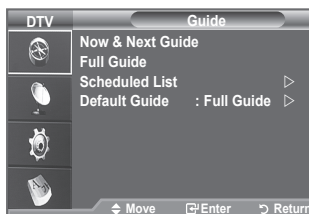

- The sub-items of the CI Menu may vary depending on the CAM model.

## Updating the Channel List Automatically

You can update the channel list when the broadcaster adds new Services or if you move the TV to a new location.

1. Press the **MENU** button to display the menu.  
Press the **▲** or **▼** button to select "Digital Menu", then press the **ENTER** button.
2. Press the **▲** or **▼** button to select "Digital Channel", then press the **ENTER** button.
3. Press the **ENTER** button again, to select "Country".
4. Select the appropriate country by pressing the **▲** or **▼** button.  
Press the **ENTER** button to confirm your choice.
  - Even though you have changed the country setting in this menu, the country setting for Analogue TV is not changed. (Refer to page 10)
5. Press the **▲** or **▼** button again, to select "Auto Store".  
Press the **ENTER** button.
  - When it has finished, the number of scanned services will be displayed.
  - The existing favourite channel list will not be deleted when the channel list is updated.
  - To stop the scan before it has finished, press the **ENTER** button with "STOP" selected.
6. Press the **EXIT** button to exit.
  - If the signal status is poor, the "No Service found! Check the aerial connection" message is displayed.

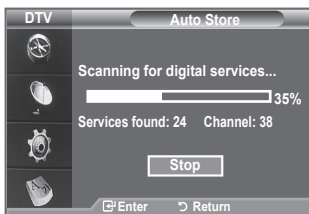

## Updating the Channel List Manually

You can specify the channel for a fast channel search.

1. Press the **MENU** button to display the menu.  
Press the **▲** or **▼** button to select "Digital Menu", then press the **ENTER** button.
2. Press the **▲** or **▼** button to select "Digital Channel", then press the **ENTER** button.
3. Press the **▲** or **▼** button to select "Manual Store", then press the **ENTER** button.
4. Press the **▲** or **▼** button to select the required option, then press the **ENTER** button.
  - - **Channel** : Channel "5" to "69" in sequence are displayed (depending on the country)
  - **Frequency** : The frequency available in the Channel group is displayed.
  - **Bandwidth** : The available bandwidths are 7 and 8 MHz.
  - Press the red button to start the scan for digital services.  
When it has finished, channels are updated in the channel list.
5. When it has finished, the number of scanned services will be displayed.
6. Press the **EXIT** button to exit.



## Editing Your Favourite Channels

You can edit your favourite channels using the four colour buttons.

1. Press the **MENU** button to display the menu.  
Press the **▲** or **▼** button to select "Digital Menu", then press the **ENTER** button.
2. Press the **▲** or **▼** button to select "Digital Channel", then press the **ENTER** button.
3. Press the **▲** or **▼** button to select "Edit Favourite Channels", then press the **ENTER** button.
4. Press the red button to display all currently stored channels.
5. Press the **▲** or **▼** button to select a channel you want.  
Press the **ENTER** button.
  - A "★" icon is shown next to the selected channel and the channel will be added to the favourite channel list.
  - • To undo, press the **ENTER** button again.
  - **Select All**: Select all channels currently displayed.
  - **Select None**: Deselect all selected channels.
  - **Preview**: Displays (a) currently selected channel(s).
  - The Favourite Channels settings have been completed.
6. Press the **EXIT** button to exit.

### ◆ Add

You can use this function when one or more favourite channels have been selected.

1. Press the **MENU** button to display the menu.  
Press the **▲** or **▼** button to select "Digital Menu", then press the **ENTER** button.
2. Press the **▲** or **▼** button to select "Digital Channel", then press the **ENTER** button.
3. Press the **▲** or **▼** button to select "Edit Favourite Channels", then press the **ENTER** button.
4. Press the red button in the "Edit Favourite Channels" menu.  
To add more channels, refer to the step 5 on the previous
5. If you want to check the channel to be stored, press **RETURN** button.  
Press the **EXIT** button to exit.
  - • To add all channels to the favourite channel list, press the red button.
  - To remove all channels, press the green button.
  - **Preview** : Displays (a) currently selected channel(s).
  - Press the **CH LIST** button to display the favourite channel manager.

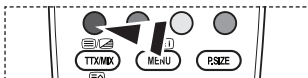
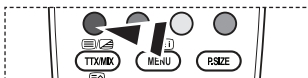

#### ◆ Renumber (depending on the country)

1. Press the **MENU** button to display the menu.  
Press the **▲** or **▼** button to select "Digital Menu", then press the **ENTER** button.
2. Press the **▲** or **▼** button to select "Digital Channel", then press the **ENTER** button.
3. Press the **▲** or **▼** button to select "Edit Favourite Channels", then press the **ENTER** button.
4. Select the required channel using the **▲** or **▼** button.
5. Press the green button.
  - The space for entering the number is a blank.
6. Enter the new channel number. Press **ENTER** button to store or **RETURN** button to cancel.
  - Press the **◀** button to delete an entered digit.
  - If you enter a number already assigned to another channel, the number is assigned to the selected channel and the previous number assigned to the selected channel is assigned to the other channel.  
That is, the two numbers are exchanged.
  - The Favourite Channels are automatically sorted in ascending order of channel numbers.
7. Press the **EXIT** button to exit.

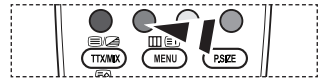

#### ◆ Preview

1. In the "Edit Favourite Channels" menu, select the channel to be previewed by pressing the **▲** or **▼** button.
2. Press the yellow button.
  - The selected channel is displayed on the screen.

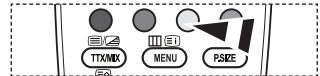

#### ◆ Delete

1. In the "Edit Favourite Channels" menu, select the channel to be deleted from the favourite channels list by pressing the **▲** or **▼** button.
2. Press the blue button.
  - The selected channel and number will be deleted.
  - To add a deleted channel back in to the favourite channel list, see "Add" on page 27.

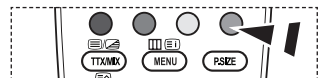

## Selecting Channel List

You can exclude the channels you have chosen from the channels you have scanned. When you scan through the stored channels, those you have chosen to skip are not displayed. All channels that you do not specifically choose to skip are displayed during scanning.

- Press the **MENU** button to display the menu.  
Press the **▲** or **▼** button to select "Digital Menu", then press the **ENTER** button.
- Press the **▲** or **▼** button to select "Digital Channel", then press the **ENTER** button.
- Press the **▲** or **▼** button to select "Channel List".  
Press the **ENTER** button.
- Press the **▲** or **▼** button to select "All", "Favourites" or "Default".  
Press the **ENTER** button.
- Press the yellow button to toggle between your favourite channels and all channels.
  - Your favourite channels are only displayed if they were previously set in the "Editing Your Favourite Channels" menu (refer to page 27).
- Press the red or green button to display the previous or next channel List page.
- Press the **▲** or **▼** button to select a channel to be tuned.  
Press the **ENTER** button.
  - The channel number, name and an icon are displayed in the top left corner while changing the channel. The channel number and name are displayed if the channel is one of the all channels, and a ★ icon if the channel is one of the favourite channels.
- Press the blue button to toggle between your "TV", "Radio", "Data/Other" and "All".
- Press the **CH LIST** button to exit from the channel List.

Channel List		
Test Card M' v2.0	All Channels-All	
		1/2
1 Test Card M' v2.0	23 bid-up.tv	60 Television X
3 VidA003b	25 TCM	70 BBC Radio 1
4 VidA004b	26 UKTV Style	72 BBC Radio 2
5 VidA005b	27 Discovery	73 BBC Radio 3
6 VidA006b	28 DiscoveryH&L	74 BBC Radio 4
15 Ch 15	15 Cartoon Nwk	84 heat
16 QVC	33 Boomerang	91 MOJO
17 UKTV Gold	55 Text Holidays	800 ARD-MHP-Data

Previous Page NextPage Favourites TV  
Move Watch Return

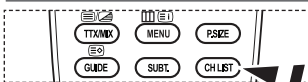

It can be displayed simply by pressing the **CH LIST** button.

## Displaying Programme Information

While viewing a channel, additional information about the current programme may be displayed.

- While viewing a programme, press the **INFO** button.
  - The programme information is displayed.
- To exit from banner information, press the **INFO** button.
  - The information is displayed:
    - Parental Rating
    - Video Type: SD, HD, Radio
    - Audio Type: Mono, Stereo, Dual, Dolby Digital
    - Existence of Teletext or DVB Subtitle
    - Audio Language



14:30 Sat 1 Sep	
1 AFDO,16:9	All Channels A
AFDO 16:9	14:30~14:33
No Block	
SD	Contains video with AFD 0; coded frame is 16:9
Stereo	
Subtitle	
English	
Exit	

# Viewing the EPG (Electronic Programme Guide) Information

The EPG (Electronic Programme Guide) information is provided by the broadcasters. Programme entries may appear blank or out of date as a result of the information broadcast on a given channel. The display will dynamically update as soon as new information becomes available.

## ◆ Now & Next Guide

For the six channels indicated in the left-hand column, displays the Current programme and the Next programme information.

## ◆ Full Guide

Displays the programme information as time ordered One hour segments. Two hours of programme information is displayed which may be scrolled forwards or backwards in time.

1. Press the **MENU** button to display the menu.  
Press the **▲** or **▼** button to select "Digital Menu", then press the **ENTER** button.
2. Press the **ENTER** button, to select "Guide".
3. Press the **▲** or **▼** button to select "Now & Next Guide" or "Full Guide".  
Press the **ENTER** button.  
➤ You can also display the guide menu simply by pressing the **GUIDE** button.

To...	Then...
Watch a programme in the EPG list	<ul style="list-style-type: none"> <li>• Select a programme by pressing the <b>▲</b>, <b>▼</b>, <b>◀</b>, <b>▶</b> button.</li> <li>• Press the <b>ENTER</b> button.</li> </ul>
➤ If the next programme is selected, it is scheduled with the clock icon displayed. If the <b>ENTER</b> button is pressed again, the scheduling is cancelled with the clock icon gone. For details about scheduling programmes, refer to the next page.	
View programme information	<ul style="list-style-type: none"> <li>• Select a programme of your choice by pressing the <b>▲</b>, <b>▼</b>, <b>◀</b>, <b>▶</b> button.</li> <li>• Press the <b>INFO</b> button when the programme of your choice is highlighted.</li> </ul>
Toggle between the "Now & Next Guide" or "Full Guide"	• Press the red button repeatedly.
Display the "Favourites" and the "All Channels" list	• Press the green button repeatedly.
Scrolls backwards quickly (24 hours).	• Press the yellow button repeatedly.
Scrolls forward quickly (24 hours).	• Press the blue button repeatedly.
Exit the guide	• Press the <b>EXIT</b> button.

- The programme title is on the upper part of the screen center. Please click on **INFO** button for the detailed information. Channel Number, Running Time, Status Bar, Parental Level, Video Quality Information (HD/SD), Sound Modes, Subtitle or Teletext, Languages of Subtitle or Teletext, and brief summary of the highlighted programme are included on the detailed information. "... " will be appeared if the summary is long.
- Six channels are displayed. To scroll between channels, move to a channel using the **▲** or **▼** button. To display page by page, use the **P◀** or **P▶** button.

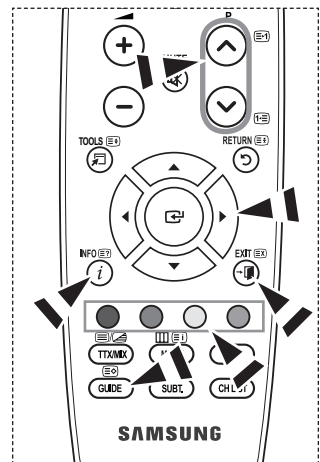
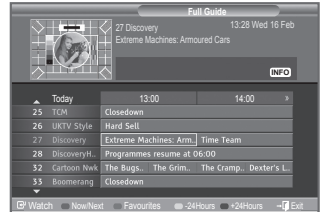

## Using the Scheduled List

If you make a scheduled viewing list of programs you may like to see, the channel will be automatically switched to the scheduled programme at the scheduled time even if you are watching another programme.

- Press the **MENU** button to display the menu.  
Press the **▲** or **▼** button to select "Digital Menu", then press the **ENTER** button.
- Press the **ENTER** button, to select "Guide".
- Press the **▲** or **▼** button to select "Scheduled List", then press the **ENTER** button.
- Press the red button.  
The channel will be switched to the scheduled programme.
- Press the **ENTER** button to select an item and adjust with the **▲** or **▼** button .
  - You can also set hour and minute by pressing the number buttons on the remote control.
    - **Channel:** Set the channel.
    - **Time:** Set the time.
    - **Date:** Set Year, Month and Day.
    - **Frequency:** Set the frequency.  
("Once", "Daily", or "Weekly")
- After setting the schedule, Press the red button.
- Press the **EXIT** button to exit.
  - • **Save:** Save the adjusted schedule.
  - **Cancel:** Cancel the adjusted schedule.
  - **Add Programme:** Add a new schedule.
  - **Edit:** Readjust the selected schedule.
  - **Delete:** Delete the selected schedule.

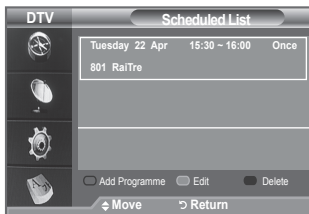

## Setting the Default Guide

You can preset the default guide style.

- Press the **MENU** button to display the menu.  
Press the **▲** or **▼** button to select "Digital Menu", then press the **ENTER** button.
- Press the **ENTER** button, to select "Guide".
- Press the **▲** or **▼** button to select "Default Guide", then press the **ENTER** button.
- Select "Now/Next" or "Full Guide" using the **▲** or **▼** button, and press the **ENTER** button.
- Press the **EXIT** button to exit.

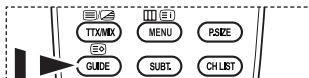
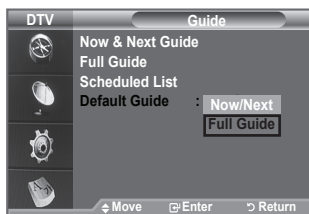

 You can select these options by simply pressing the **GUIDE** button on the remote control.

## Viewing All Channels and Favourite Channels

In the EPG menu, you can display all channels or favourite channels.

- Press the **MENU** button to display the menu.  
Press the **▲** or **▼** button to select "Digital Menu", then press the **ENTER** button.
- Press the **ENTER** button again, to select "Guide".
- Select the your required guide ("Now & Next Guide" or "Full Guide") by pressing the **▲** or **▼** button.
- Press the **ENTER** button.
- Press the green button.  
All the channel lists and the Favourite Channel lists will be toggled.
- Select a programme of your choice by pressing the **▲**, **▼**, **◀**, or **▶** button.
- Press the **INFO** button to display information about the highlighted programme.
- When the Edit Favourite Channels list has not been set up:
  - "The favourites list is empty. Would you like to choose your favourites now?" message is displayed.
  - Select "Yes".  
The "Edit Favourite Channels" menu is displayed.  
If you select "No", all channels will remain unchanged.
  - To edit the favourite channels, refer to page 27 for more details.
- Press the **EXIT** button to exit.
  - "All Channels" is the list of channels that have been scanned by the channel list update.  
All channels are displayed in the all channel mode.
  - "Favourites" (favourite channels) is the list of channels that has been set in the "Edit Favourite Channels" menu (refer to page 27).

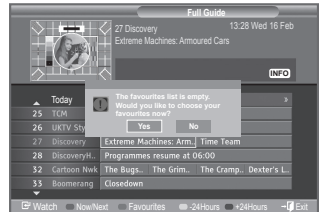

## Adjusting the Menu Transparency

You can set the Transparency of the menu.

- Press the **MENU** button to display the menu.  
Press the **▲** or **▼** button to select "Digital Menu", then press the **ENTER** button.
- Press the **▲** or **▼** button to select "Setup", then press the **ENTER** button.
- Press the **▲** or **▼** button to select "Menu Transparency" then press the **ENTER** button.
- Select the required option ("High", "Medium", "Low", or "Opaque") by pressing the **▲** or **▼** button, and press the **ENTER** button to change the setting.
- Press the **EXIT** button to exit.

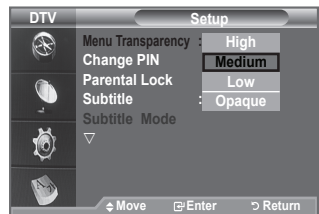



## Setting up the Parental Lock

This feature allows you to prevent unauthorized users, such as children, from watching unsuitable programmes by a 4-digit PIN (Personal Identification Number) code that is defined by the user. The on-screen menu will instruct you to assign a PIN code (you can change it later, if necessary).

1. Press the **MENU** button to display the menu.  
Press the **▲** or **▼** button to select "Digital Menu", then press the **ENTER** button.
2. Press the **▲** or **▼** button to select "Setup", then press the **ENTER** button.
3. Press the **▲** or **▼** button to select "Parental Lock.", then press the **ENTER** button.
4. The "Enter PIN" is displayed.
5. Enter your current 4-digit PIN code by using the numeric buttons (0~9).
  - The default PIN code for a new TV set is 0000.
  - If you enter an invalid PIN code, the "Invalid PIN code. Please try again." message is displayed.
6. Press the **ENTER** button.
7. Press the **▲** or **▼** button to select the age rating you want to lock out.  
Press the **ENTER** button.

### ◆ Change PIN

1. Press the **MENU** button to display the menu.  
Press the **▲** or **▼** button to select "Digital Menu", then press the **ENTER** button.
2. Press the **▲** or **▼** button to select "Setup", then press the **ENTER** button.
3. Press the **▲** or **▼** button to select "Change PIN", then press the **ENTER** button.
  - The "Enter PIN" is displayed.
4. Enter your current 4-digit PIN code by using the numeric buttons (0~9).
  - The "Enter New PIN" is displayed.
5. Enter your new PIN code by using the numeric buttons (0~9)
  - The "Confirm New PIN" is displayed.
6. Re-enter your new PIN code to confirm by using the numeric buttons (0~9).
  - The Your PIN code has been changed successfully message is displayed.
7. Press the **ENTER** button.
8. Press the **EXIT** button to exit.
  - If you forget the PIN code, press the remote control buttons in the following sequence, which resets the PIN to 0-0-0-0: **POWER (Off), MUTE, 8, 2, 4, POWER (On)**.

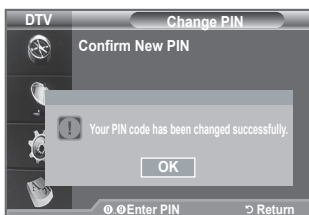
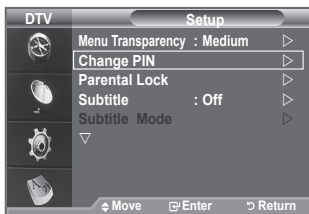
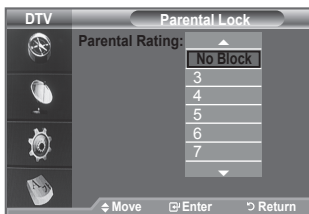
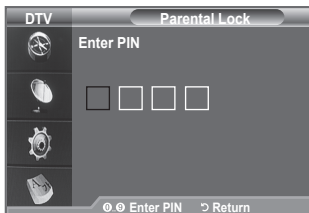
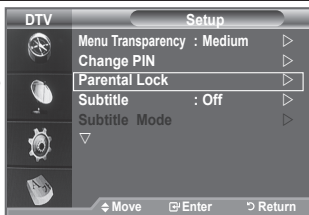

## Setting the Subtitle

You can activate and deactivate the subtitles.

1. Press the **MENU** button to display the menu.  
Press the **▲** or **▼** button to select "Digital Menu", then press the **ENTER** button.
2. Press the **▲** or **▼** button to select "Setup", then press the **ENTER** button.
3. Press the **▲** or **▼** button to select "Subtitle", then press the **ENTER** button.
4. Select "On" by pressing the **▲** or **▼** button. Press the **ENTER** button.
5. Press the **EXIT** button to exit.

 You can select these options simply by pressing the **SUBT.** button on the remote control.

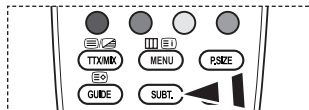
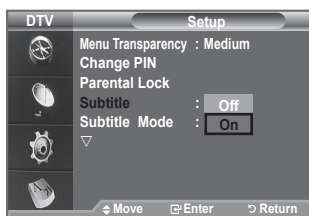

## Setting the Subtitle Mode

Use this menu to set the Subtitle Mode. "Normal" under the menu is the basic subtitle and "Hard of hearing" is the subtitle for a hearing-impaired person.

1. Press the **MENU** button to display the menu.  
Press the **▲** or **▼** button to select "Digital Menu", then press the **ENTER** button.
  2. Press the **▲** or **▼** button to select "Setup", then press the **ENTER** button.
  3. Press the **▲** or **▼** button to select "Subtitle Mode", then press the **ENTER** button.
  4. Press the **▲** or **▼** button to select "Normal" or "Hard of hearing". Press the **ENTER** button.
  5. Press the **EXIT** button to exit.
- If the programme you are watching does not support the "Hard of hearing" function, "Normal" automatically activates even though "Hard of hearing" mode is selected.

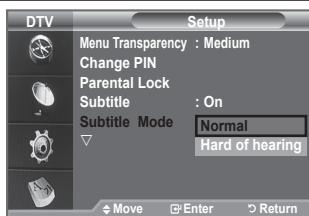

## Selecting the Audio Format

You can only hear Dolby Digital sound through the audio receiver connected through an optical cable. You can only hear PCM sound through the main speaker.

When sound is emitted from both the main speaker and the audio receiver, a sound echo may occur due to the decoding speed difference between the main speaker and the audio receiver. In this case, use the internal mute function.

1. Press the **MENU** button to display the menu.  
Press the **▲** or **▼** button to select "Digital Menu", then press the **ENTER** button.
2. Press the **▲** or **▼** button to select "Setup", then press the **ENTER** button.
3. Press the **▲** or **▼** button to select "Audio Format", then press the **ENTER** button.
4. Press the **▲** or **▼** button to select "PCM" or "Dolby Digital". Press the **ENTER** button.
5. Press the **EXIT** button to exit.

➤ The Audio Format appears according to the broadcasting signal. Dolby digital sound is only available when the TV is connected with an external speaker using an optical cable.

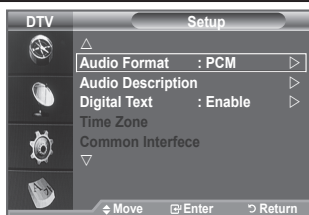

## Selecting the Audio Description

This is an auxiliary audio function that provides an additional audio track for visually challenged persons. This function handles the Audio Stream for the AD (Audio Description), when it is sent along with the Main audio from the broadcaster. Users can turn the Audio Description On or Off and control the volume.

1. Press the **MENU** button to display the menu.  
Press the **▲** or **▼** button to select "Digital Menu", then press the **ENTER** button.
2. Press the **▲** or **▼** button to select "Setup", then press the **ENTER** button.
3. Press the **▲** or **▼** button to select "Audio Description", then press the **ENTER** button.
4. Press the **▲** or **▼** button to select "On", then press the **ENTER** button.
5. Press the **▲** or **▼** button to select "Volume", then press the **ENTER** button.  
➤ "Volume" is active when "Audio Description" is set to "On".
6. Press the **◀** or **▶** button until you reach the optimal setting.  
Press the **ENTER** button.
7. Press the **EXIT** button to exit.

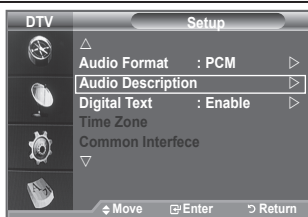

## Selecting the Digital Text (UK only)

If the programme is broadcast with digital text, this feature is enabled.

1. Press the **MENU** button to display the menu.  
Press the **▲** or **▼** button to select "Digital Menu", then press the **ENTER** button.
  2. Press the **▲** or **▼** button to select "Setup", then press the **ENTER** button.
  3. Press the **▲** or **▼** button to select "Digital Text", then press the **ENTER** button.
  4. Press the **▲** or **▼** button to select "Disable" or "Enable". Press the **ENTER** button.
  5. Press the **EXIT** button to exit.
- MHEG (Multimedia and Hypermedia Information Coding Experts Group) An International standard for data encoding systems used in multimedia and hypermedia. This is at a higher level than the MPEG system which includes data-linking hypermedia such as still images, character service, animation, graphic and video files as well as multimedia data. MHEG is user runtime interaction technology and is being applied to various fields including VOD (Video-On-Demand), ITV (Interactive TV), EC (Electronic Commerce), tele-education, tele-conferencing, digital libraries and network games.

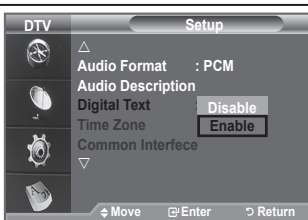

## Selecting the Time Zone (Spain only)

Select the local time zone.

1. Press the **MENU** button to display the menu.  
Press the **▲** or **▼** button to select "Digital Menu", then press the **ENTER** button.
2. Press the **▲** or **▼** button to select "Setup", then press the **ENTER** button.
3. Press the **▲** or **▼** button to select "Time Zone", then press the **ENTER** button.
4. Select the time zone where you locate by pressing the **▲** or **▼** button.  
Press the **ENTER** button.
  - The following options are available  
The Iberian Peninsula and Balearic Islands -  
Canary Islands
5. Press the **EXIT** button to exit.



## Viewing Product Information

You can view your product information. For service or repair, please contact a Samsung approved dealer.

1. Press the **MENU** button to display the menu.  
Press the **▲** or **▼** button to select "Digital Menu", then press the **ENTER** button.
2. Press the **▲** or **▼** button to select "Setup", then press the **ENTER** button.
3. Press the **▲** or **▼** button to select "System", then press the **ENTER** button.
4. Press the **ENTER** button again, to select "Product Information".
  - The Product Information menu is selected.  
- Software Version, Firmware Version
5. Press the **EXIT** button to exit.

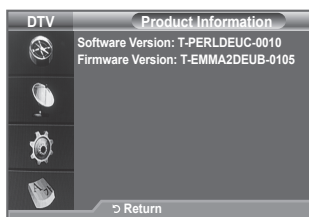

## Checking the Signal Information

You can get information about the signal status.

1. Press the **MENU** button to display the menu.  
Press the **▲** or **▼** button to select "Digital Menu", then press the **ENTER** button.
  2. Press the **▲** or **▼** button to select "Setup", then press the **ENTER** button.
  3. Press the **▲** or **▼** button to select "System", then press the **ENTER** button.
  4. Press the **▲** or **▼** button to select "Signal Information", then press the **ENTER** button.
  5. Press the **EXIT** button to exit.
- If the signal status is poor, the "No signal." message is displayed.

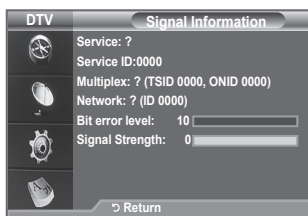

## Upgrading the Software

To keep your product up-to-date with new Digital Television features then software upgrades are periodically broadcast as part of the normal Television signal. It will automatically detect these signals and display the software upgrade banner. You are given the option to install the upgrade.

1. Press the **MENU** button to display the menu.  
Press the **▲** or **▼** button to select "Digital Menu", then press the **ENTER** button.
2. Press the **▲** or **▼** button to select "Setup", then press the **ENTER** button.
3. Press the **▲** or **▼** button to select "System", then press the **ENTER** button.
4. Press the **▲** or **▼** button to select "Software Upgrade", then press the **ENTER** button.
5. Press the **▲** or **▼** button to select "Software Information", "Manual Upgrade" or "Standby Mode upgrade".  
Press the **ENTER** button.

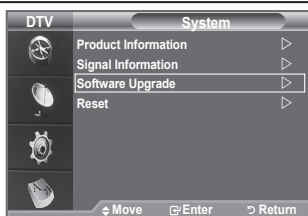

### ◆ Software Information

Press the **ENTER** button, then the current software version is shown. To display the software version information, press the **ENTER** button again.  
To switch to an alternative version, press the red button.  
Press the blue button to reset, activate the upgrade and restart.

### ◆ Manual Upgrade

Press the **ENTER** button to search for new software from the currently broadcasting channels.

### ◆ Standby Mode Upgrade: On / Off

Press the **ENTER** button. To continue software upgrade with master power on, Select On by pressing the **▲** or **▼** button. 45 minutes after entering standby mode, a manual upgrade is automatically conducted. Since the power of the unit is turned on internally, the screen may be on slightly for the LCD product. This phenomenon may continue for more than 1 hour until the software upgrade is completed.

6. Press the **EXIT** button to exit.

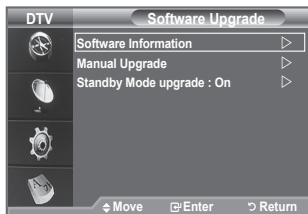

## Viewing Common Interface

This contains information on CAM inserted in the CI slot and displays it.

1. Press the **MENU** button to display the menu.  
Press the **▲** or **▼** button to select "Digital Menu", then press the **ENTER** button.
2. Press the **▲** or **▼** button to select "Setup", then press the **ENTER** button.
3. Press the **▲** or **▼** button to select "Common Interface", then press the **ENTER** button.
4. Press the **ENTER** button to display the information for your application.
5. Press the **EXIT** button to exit.
  - The Application Info inserting is about the CI CARD.  
You can install the CAM anytime whether the TV is ON or OFF.
    1. Purchase the CI CAM module by visiting your nearest dealer or by phone.
    2. Insert the CI CARD into the CAM in the direction of the arrow until it fits.
    3. Insert the CAM with the CI CARD installed into the common interface slot.  
(Insert the CAM in the direction of the arrow, right up to the end so that it is parallel with the slot.)
    4. Check if you can see a picture on a scrambled signal channel.

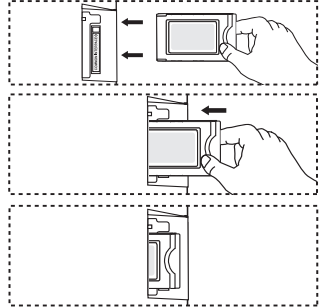
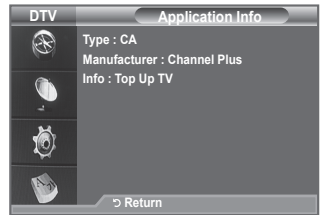

## Selecting the CI (Common Interface) Menu

This enables the user to select from the CAM-provided menu.

1. Press the **MENU** button to display the menu.  
Press the **▲** or **▼** button to select "Digital Menu", then press the **ENTER** button.
2. Press the **▲** or **▼** button to select "Setup", then press the **ENTER** button.
3. Press the **▲** or **▼** button to select "Common Interface", then press the **ENTER** button.
4. Select to "CI Menu" by pressing the **▲** or **▼** button, and press the **ENTER** button.
5. Select the required option by pressing the **▲** or **▼** button, and press the **ENTER** button.
6. Press the **EXIT** button to exit.
  - Select the CI Menu based on the menu PC Card.

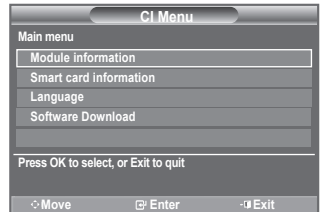

## Resetting

You can reset the values stored to the factory default values.

- The Reset operation deletes all channel information and user preferences returning all values to their default factory state.
- 1. Press the **MENU** button to display the menu.  
Press the ▲ or ▼ button to select "Digital Menu", then press the **ENTER** button.
- 2. Press the ▲ or ▼ button to select "Setup", then press the **ENTER** button.
- 3. Press the ▲ or ▼ button to select "System", then press the **ENTER** button.
- 4. Press the ▲ or ▼ button to select "Reset", then press the **ENTER** button.
- 5. The "Enter PIN" screen will appear.
- 6. Enter your current 4-digit PIN code by using the numeric buttons (0~9).
  - The warning message is displayed. All values will be reset by pressing the coloured buttons (red, green, yellow, and blue) in turn.
- 7. Press the **EXIT** button to exit.

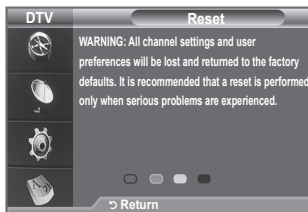
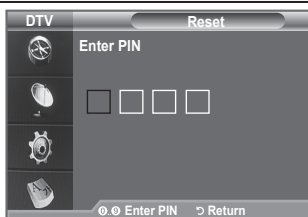

## Selecting the Preferred Language (Subtitle, Audio or Teletext)

You can change the default value for subtitle, audio teletext languages.

Displays the language information for the incoming stream.

1. Press the **MENU** button to display the menu.  
Press the ▲ or ▼ button to select "Digital Menu", then press the **ENTER** button.
2. Press the ▲ or ▼ button to select "Language", then press the **ENTER** button.
3. Press the ▲ or ▼ button to select "Audio Language", "Subtitle Language" or "Teletext Language".  
Press the **ENTER** button.
4. Select a particular language by pressing the ▲ or ▼ button repeatedly.  
Press the **ENTER** button.
  - English is the default in cases where the selected language is unavailable in the broadcast.
5. Press the **EXIT** button to exit.
  - While viewing a programme, the subtitle can be selected  
While viewing a programme, audio languages can be selected.



## Preference

This menu consists of 6 sub-menus:

**Primary Audio Language, Secondary Audio Language, Primary Subtitle Language, Secondary Subtitle Language, Primary Teletext Language, Secondary Teletext Language.**

Using this feature, users can select one of the languages.

The language selected here is the default when the user selects a channel.

- ◆ Press the ▲ or ▼ button to select required menu (Primary Audio Language, Secondary Audio Language, Primary Subtitle Language, Secondary Subtitle Language, Primary Teletext Language, Secondary Teletext Language), then press the **ENTER** button. The options of the selected menu are displayed.
- ◆ Select the appropriate language by pressing the ▲ or ▼ button. Press the **ENTER** button to confirm your choice.
- If you change the language setting, the Subtitle Language, Audio Language, and the Teletext Language of the Language menu (refer to page 39) are automatically changed to the selected language.
- The Subtitle Language, Audio Language, and the Teletext Language of the Language menu show a list of languages supported by the current channel and the selection is highlighted. If you change this language setting, the new selection is only valid for the current channel. The changed setting does not change the setting of the Primary Subtitle Language, Primary Audio Language, or the Primary Teletext Language of the Preference menu.





# Setting up Your PC Software (Based on Windows XP)

The Windows display-settings for a typical computer are shown below. The actual screens on your PC may be different depending upon your particular version of Windows and your particular video card. Even if your actual screens look different, the same, basic set-up information will apply in almost all cases. (If not, contact your computer manufacturer or Samsung Dealer.)



1. First, click on "Control Panel" on the Windows start menu.
2. When the control panel window appears, click on "Appearance and Themes" and a display dialog-box will appear.
3. When the control panel window appears, click on "Display" and a display dialog-box will appear.
4. Navigate to the "Settings" tab on the display dialog-box.

The correct size setting (resolution): Optimum- LE19A656-1440 X 900 pixels  
LE22A656-1680 X 1050 pixels

If a vertical-frequency option exists on your display settings dialog box, the correct value is "60" or "60 Hz". Otherwise, just click "OK" and exit the dialog box.

## Display Modes

Both screen position and size will vary depending on the type of PC monitor and its resolution. The resolutions in the table are recommended.

### > D-Sub Input

Mode	Resolution	Horizontal Frequency (kHz)	Vertical Frequency (Hz)	Pixel Clock Frequency (MHz)	Sync Polarity (H/V)
IBM	640 x 350	31.469	70.086	25.175	+/-
	720 x 400	31.469	70.087	28.322	-/+
VESA	640 x 480	31.469	59.940	25.175	-/-
	640 x 480	37.861	72.809	31.500	-/-
	640 x 480	37.500	75.000	31.500	-/-
	800 x 600	37.879	60.317	40.000	+/+
	800 x 600	48.077	72.188	50.000	+/+
	800 x 600	46.875	75.000	49.500	+/+
	1024 x 768	48.363	60.004	65.000	-/-
	1024 x 768	56.476	70.069	75.000	-/-
	1024 x 768	60.023	75.029	78.750	+/+
	1280 x 1024	63.981	60.020	108.000	+/+
VESA (19 inch model only)	1440 x 900	55.935	59.887	106.500	-/+
	1440 x 900	70.635	74.984	136.750	-/+
VESA (22 inch model only)	1680 x 1050RB	64.674	59.883	119.000	+/-

### > HDMI/DVI Input

Mode	Resolution	Horizontal Frequency (kHz)	Vertical Frequency (Hz)	Pixel Clock Frequency (MHz)	Sync Polarity (H/V)
VESA	640 x 480	31.469	59.940	25.175	-/-
	800 x 600	37.879	60.317	40.000	+/+
	1024 x 768	48.363	60.004	65.000	-/-
	1280 x 1024	63.981	60.020	108.000	+/+
	1360 x 768	47.712	60.015	85.500	+/+
VESA (19 inch model only)	1440 x 900	55.935	59.887	106.500	-/+
VESA (22 inch model only)	1680 x 1050RB	64.674	59.883	119.000	+/-

- > When using an HDMI/DVI cable connection, you must use the HDMI IN jack.
- > The interlace mode is not supported.
- > The set might operate abnormally if a non-standard video format is selected.
- > Separate and Composite modes are supported. SOG is not supported.

# Setting up the TV with your PC

➤ Preset: Press the **SOURCE** button to select PC mode.

1. Press the **MENU** button to display the menu. Press the **ENTER** button, to select "Picture".
2. Select the required option by pressing the **▲** or **▼** button, then press the **ENTER** button.
3. When you are satisfied with your setting, press the **ENTER** button.
4. Press the **EXIT** button to exit.

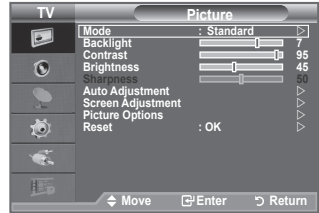

## ◆ Auto Adjustment

Auto adjustment allows the PC screen of set to self-adjust to the incoming PC video signal. The values of fine, coarse and position are adjusted automatically.

### Easy Setting

1. Press the **TOOLS** button on the remote control.
2. Press the **▲** or **▼** button to select "Auto Adjustment", then press the **ENTER** button.

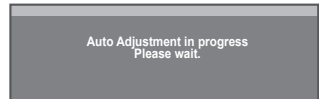

## ◆ Screen Adjustment: Coarse/Fine

The purpose of picture quality adjustment is to remove or reduce picture noise. If the noise is not removed by Fine-tuning alone, then adjust the frequency as best as possible (coarse) and Fine-tune again. After the noise has been reduced, re-adjust the picture so that it is aligned on the center of screen.

Press the **▲** or **▼** button to select "Coarse" or "Fine", then press the **ENTER** button.

Press the **◀** or **▶** button to adjust the screen quality. Press the **ENTER** button.

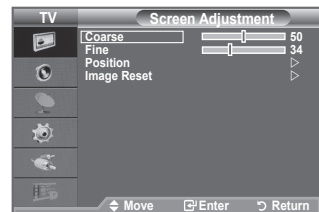

### Position

Adjust the PC's screen positioning if it does not fit the TV screen.

Press the **▲** or **▼** button to adjusting the Vertical-Position.

Press the **◀** or **▶** button to adjust the Horizontal-Position.

Press the **ENTER** button.

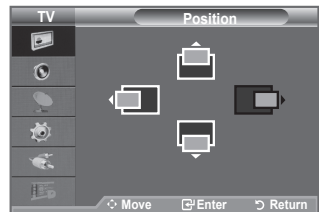

### Image Reset



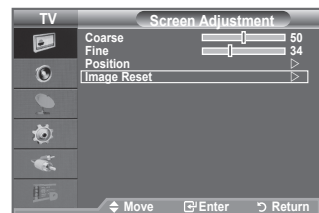









You can replace all image settings with the factory default values.



# Teletext Feature

Most television stations provide written information services via Teletext. The index page of the teletext service gives you information on how to use the service. In addition, you can select various options to suit your requirements by using the remote control buttons.

> For teletext information to be displayed correctly, channel reception must be stable. Otherwise, information may be missing or some pages may not be displayed.

- 1  (exit)  
Exit from the teletext display
- 2  (size)  
Press to display the double-size letters in the upper half of the screen. For lower half of the screen, press it again. To display normal screen, press it once again.
- 3  (reveal)  
Used to display the hidden text (answers to quiz games, for example). To display normal screen, press it again.
- 4  (teletext on/mix)  
Press to activate teletext mode after selecting the channel providing the teletext service. Press it twice to overlap the teletext with the current broadcasting screen.
- 5  (store)  
Used to store the teletext pages.
- 6  (mode)  
Press to select the teletext mode (LIST/FLOF). If you press it in the LIST mode, it switches into the List save mode. In the List save mode, you can save teletext page into list using the  (store) button.
- 7  (sub-page)  
Used to display the available sub-page.
- 8  (page up)  
Used to display the next teletext page.
- 9  (page down)  
Used to display the previous teletext page.
- 10  (hold)  
Used to hold the display on a given page if the selected page is linked with several secondary pages which follow on automatically. To resume, press it again.
- 11  (cancel)  
Used to display the broadcast when searching for a page.
- 12 **Colour buttons (red/green/yellow/blue)**  
If the FASTEXT system is used by a broadcasting company, the different topics covered on a teletext page are colour-coded and can be selected by pressing the coloured buttons. Press one of them corresponding to the required. The page is displayed with other coloured information that can be selected in the same way. To display the previous or next page, press the corresponding coloured button.
- 13  (index)  
Used to display the index (contents) page at any time while you are viewing teletext.

> You can change teletext pages by pressing the numeric buttons on the remote control.

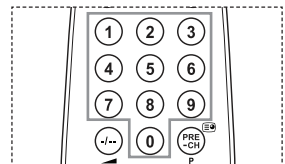
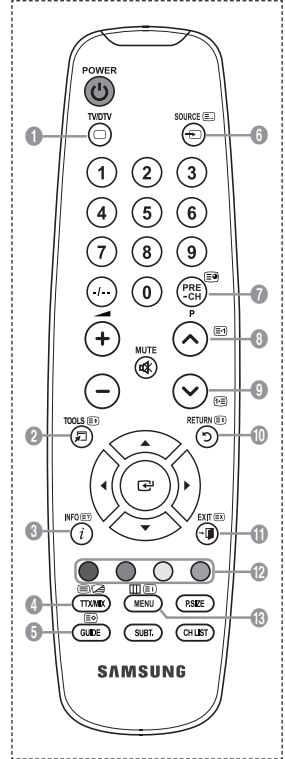

The teletext pages are organized according to six categories:

Part	Contents
A	Selected page number.
B	Broadcasting station identity.
C	Current page number or search status.
D	Date and time.
E	Text.
F	Status information. FASTEXT information.

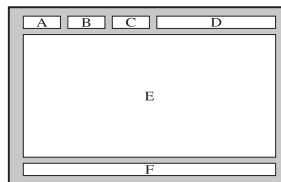

- Teletext information is often divided between several pages displayed in sequence, which can be accessed by:
  - ◆ Entering the page number
  - ◆ Selecting a title in a list
  - ◆ Selecting a coloured heading (FASTEXT system)
- Press the TV/DTV button to exit from the teletext display.

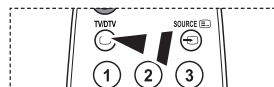

## Using the Anti-Theft KENSINGTON LOCK (depending on the model)

The Kensington Lock is a device used to physically fix the system when using it in a public place. The appearance and locking method may differ from the illustration depending on the manufacturer. Refer to the manual provided with the Kensington Lock for proper use. The locking device has to be purchased separately.

1. Insert the locking device into the Kensington slot on the LCD TV (Figure 1), and turn it in the locking direction (Figure 2).
  2. Connect the Kensington Lock cable.
  3. Fix the Kensington Lock to a desk or a heavy stationary object.
- The location of the Kensington Lock may be different depending on its model.

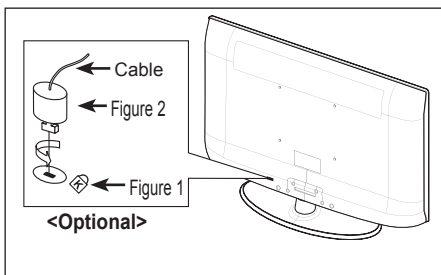

## Securing the TV to the Wall



**Caution:** Pulling, pushing, or climbing on the TV may cause the TV to fall. In particular, ensure your children do not hang over or destabilize the TV; doing so may cause the TV to tip over, causing serious injuries or death. Follow all safety precautions provided on the included Safety Flyer. For added stability, install the anti-fall device for safety purposes, as follows.

### To avoid the TV from falling:

1. Put the screws into the clamps and firmly fasten them onto the wall. Confirm that the screws have been firmly installed onto the wall.
  - You may need additional material such as an anchor depending on the type of wall.
  - Since the necessary clamps, screws, and string are not supplied, please purchase these additionally.

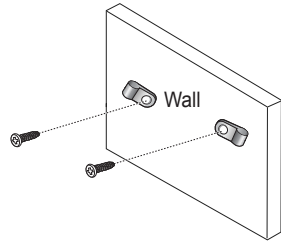

2. Remove the screws from the center back of the TV, put the screws into the clamps, and then fasten the screws onto the TV again.
  - Screws may not be supplied with the product. In this case, please purchase the screws of the following specifications.  
Screw Specifications
    - For a 17 ~ 29 Inch LCD TV: M4 X 15
    - For a 32 ~ 40 Inch LCD TV: M6 X 15

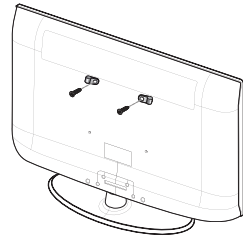

3. Connect the clamps fixed onto the TV and the clamps fixed onto the wall with a strong string and then tie the string tightly.
  - Install the TV near to the wall so that it does not fall backwards.
  - It is safe to connect the string so that the clamps fixed on the wall are equal to or lower than the clamps fixed on the TV.
  - Untie the string before moving the TV.

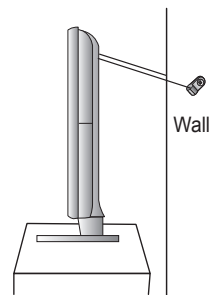

4. Verify all connections are properly secured. Periodically check connections for any sign of fatigue for failure. If you have any doubt about the security of your connections, contact a professional installer.

## How to Adjust the Stand (19 inch model only)

1. Place the front of the TV onto a soft cloth or cushion on a table as in Figure (1).  
- Align the TV bottom along the table edge.
2. Press on the center of the TV back. Adjust the stand as in Figure (2) while pressing the button on the back of the stand.
3. Place the TV on the table so that the TV sits safely.

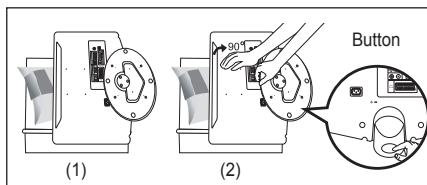

## How to Adjust the Angle of the TV (19 inch model only)

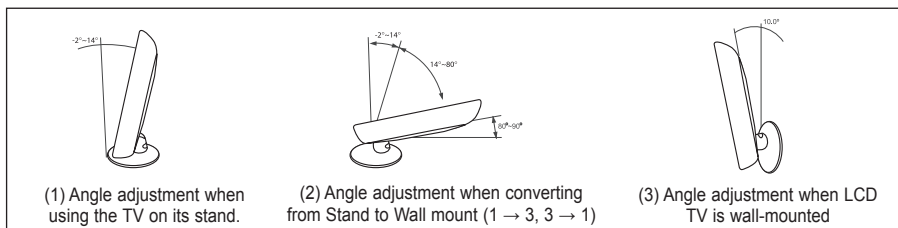

➤ When you adjust the stand, press the button on the back of the stand.

1. Figure (1) shows the adjustment angle ( $-2^{\circ}\sim 14^{\circ}$ ) when you use the LCD on its stand. Excessive tilting can turn the LCD TV over which may cause damage.
2. Figure (2) shows the adjustment angle ( $14^{\circ}\sim 80^{\circ}$ ) when you convert the LCD from stand-based use to wall-mount.
3. Figure (3) shows the adjustment angle ( $0^{\circ}\sim 10^{\circ}$ ) when you mount the LCD TV to a wall.

➤ You will hear a "Click" sound when changing the angle from 1 to 2 or 3 to 2.

## Installing the Wall Mount Kit (19 inch model only)

Wall mount items (sold separately) allow you to mount the TV on the wall. For the detailed information on installing the Wall Mount, see the instruction in the Wall Mount items. Contact a technician for installing the wall bracket. Samsung Electronics is not responsible for any damage to the product or injury to yourself or others if you elect to install the TV on your own.

## Installing VESA compliant mounting devices (19 inch model only)

1. Place the TV down on a soft cloth or cushion on a table.
2. Adjust the stand, pressing the button on the back of the stand.
3. Align the mounting interface pad (not supplied) with the holes in the stand bottom and secure it with the four screws that come with the arm-type base, wall mount hanger or other bases (not supplied).

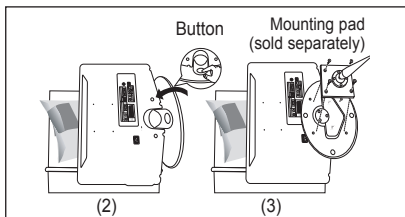

## Using the Decoration Covers (19 inch model only)

1. When installing the TV on the wall without using the stand, insert decoration covers into the holes as described in the picture (1).
2. After inserting the decoration covers, fasten them with 4 screws as described in the picture (2).

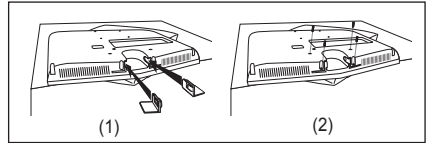

## Installing the Stand

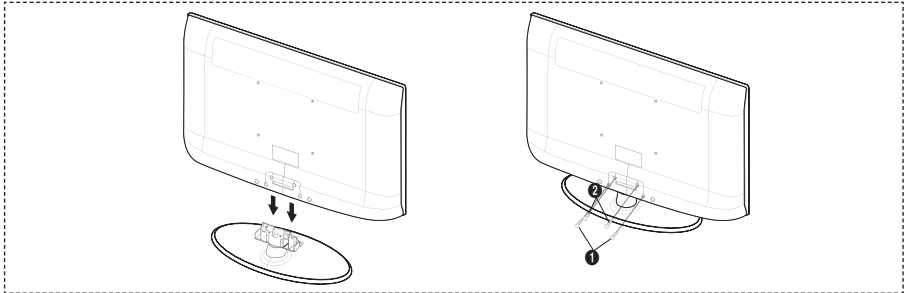

1. Connect your LCD TV and the stand.
  - Two or more people should carry the TV.
  - Make sure to distinguish between the front and back of the stand when assembling them.
2. Fasten two screws at position ① and then fasten two screw at position ②.
  - Stand the product up and fasten the screws. If you fasten the screws with the LCD TV placed down, it may lean to one side.
  - The stand is installed for models with the screen size of 37 inch and above.

## Installing the Wall Mount Kit

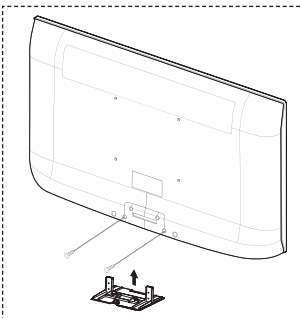

Wall mount items (sold separately) allow you to mount the TV on the wall.



For detailed information on installing the wall mount, see the instructions provided with the Wall Mount items. Contact a technician for assistance when installing the wall mounted bracket. Samsung Electronics is not responsible for any damage to the product or injury to yourself or others if you elect to install the TV on your own.



Do not install your Wall Mount Kit while your TV is turned on. It may result in personal injury due to electric shock.

- Remove the stand and cover the bottom hole with a cap and fasten with two screws.

## Troubleshooting: Before Contacting Service Personnel

No sound or picture.	<ul style="list-style-type: none"> <li>• Check that the mains lead has been connected to a wall socket.</li> <li>• Check that you have pressed the  button on your set.</li> <li>• Check the picture contrast and brightness settings.</li> <li>• Check the volume.</li> </ul>
Normal picture but no sound.	<ul style="list-style-type: none"> <li>• Check the volume.</li> <li>• Check whether the <b>MUTE</b>  button has been pressed on the remote control.</li> <li>• Check if "TV Speaker" is on.</li> </ul>
Screen is black and power indicator light blinks steadily.	<ul style="list-style-type: none"> <li>• On your computer check; Power, Signal Cable.</li> <li>• The TV is using its power management system.</li> <li>• Move the computer's mouse or press any key on the keyboard.</li> </ul>
No picture or black and white picture.	<ul style="list-style-type: none"> <li>• Adjust the colour settings.</li> <li>• Check that the broadcast system selected is correct.</li> </ul>
Sound and picture interference.	<ul style="list-style-type: none"> <li>• Try to identify the electrical appliance that is affecting the set and move it further away.</li> <li>• Plug your set into a different mains socket.</li> </ul>
Blurred or snowy picture, distorted sound.	<ul style="list-style-type: none"> <li>• Check the direction, location and connections of your aerial. This interference is often due to the use of an indoor aerial.</li> </ul>
Remote control malfunctions.	<ul style="list-style-type: none"> <li>• Replace the remote control batteries.</li> <li>• Clean the upper edge of the remote control (transmission window).</li> <li>• Check the battery terminals.</li> </ul>
'Check signal cable.' message is displayed.	<ul style="list-style-type: none"> <li>• Check that the signal cable is firmly connected to the PC or video sources.</li> <li>• Check that the PC or video sources are turned on.</li> </ul>
On PC mode, 'Mode Not Supported' message is displayed.	<ul style="list-style-type: none"> <li>• Check the maximum resolution and the frequency of the video adaptor.</li> <li>• Compare these values with the data in the Display Modes.</li> </ul>
The damaged picture appears in the corner of the screen.	If "Just Scan" is selected in some external devices, the damaged picture may appear in the corner of the screen. This symptom is caused by external devices, not TV.
The 'Resets all settings to the default values' message appears.	This appears when you press and hold the <b>EXIT</b> button for a while. The product settings are reset to the factory defaults.
You may see small particles if you look closely at the edge of the bezel surrounding the TV screen.	This is part of the product's design and is not a defect.

The TFT LCD panel uses a panel consisting of sub pixels (LE19A656: 3 888 000 / LE22A656: 5 292 000) which require sophisticated technology to produce. However, there may be few bright or dark pixels on the screen. These pixels will have no impact on the performance of the product.



## Technical and Environmental Specifications

Model Name	LE19A656	LE22A656
Screen Size (Diagonal)	19 inch	22 inch
PC Resolution	1440 x 900 @ 60 Hz	1680 x 1050 @ 60 Hz
Sound Output	3W x 2	3W x 2
<b>Dimensions (WxDxH)</b>		
Body	480 X 60 X 355 mm	562 X 69 X 403 mm
With stand	480 X 180 X 396 mm	562 X 216 X 425 mm
<b>Weight</b>		
With stand	6 kg	7 kg
<b>Environmental Considerations</b>		
Operating Temperature	10 °C to 40 °C (50 °F to 104 °F)	10 °C to 40 °C (50 °F to 104 °F)
Operating Humidity	10 % to 80 %, non-condensing	10 % to 80 %, non-condensing
Storage Temperature	-20 °C to 45 °C (-4 °F to 113 °F)	-20 °C to 45 °C (-4 °F to 113 °F)
Storage Humidity	5 % to 95 %, non-condensing	5 % to 95 %, non-condensing
<b>Stand Swivel (Left / Right)</b>		
	-0° ~ 0°	-0° ~ 0°

- Design and specifications are subject to change without prior notice.
- This device is a Class B digital apparatus.
- For the power supply and Power Consumption, refer to the label attached to the product.

### Comment contacter Samsung dans le monde

Si vous avez des suggestions ou des questions concernant les produits Samsung, veuillez contacter le Service Consommateurs Samsung. (Voir la quatrième de couverture pour plus d'informations.)

### Précautions à prendre lors de l'affichage d'une image fixe

Une image fixe peut causer des dommages irréversibles à l'écran du téléviseur.

- N'affichez pas une image fixe sur l'écran LCD plus de 2 heures. Cela pourrait provoquer une rémanence de l'image à l'écran.

Cette rémanence de l'image est également appelée "brûlure de l'écran".

Pour éviter une telle rémanence de l'image à l'écran, réduisez la luminosité et le contraste de l'écran lorsque vous laissez une image fixe affichée.

-  Regarder l'écran LCD du téléviseur en format 4:3 pendant une longue période peut laisser des traces de bordures à gauche, à droite et au centre de l'écran, à cause de la différence d'émission de lumière sur l'écran. La lecture d'un DVD ou l'utilisation d'une console de jeu peut avoir un effet similaire sur l'écran. Les dommages provoqués par les effets qui précèdent ne sont pas couverts par la garantie.
- L'affichage d'images fixes de jeux vidéo et d'ordinateurs pendant plus longtemps qu'une période spécifique peut provoquer des rémanences.  
Pour éviter cela, réduisez la "luminosité" et le "contraste" lors de l'affichage d'images fixes.

# Sommaire

## BRANCHEMENT ET INSTALLATION DE VOTRE TELEVISEUR

◆ Liste des pièces .....	2
◆ Présentation du panneau de comman .....	3
◆ Présentation du panneau de branchement .....	4
◆ Présentation de la télécommande .....	6
◆ Insertion des piles dans la télécommande .....	7
◆ Mise en marche et arrêt .....	7
◆ Mise en mode veille de votre téléviseur .....	7
◆ Affichage des menus .....	8
◆ Utilisation du bouton TOOLS .....	8
◆ Plug & Play .....	9

## REGLAGE DES CANAUX

◆ Mémorisation automatique des canaux .....	10
◆ Mémorisation manuelle des canaux .....	11
◆ Ajout/Verrouillage de canaux .....	12
◆ Organisation des canaux mémorisés .....	13
◆ Attribution de noms aux canaux .....	13
◆ Réception des canaux grâce à la syntonisation fine .....	14
◆ LNA (Amplificateur à faible bruit) .....	14

## REGLAGE DE L'IMAGE

◆ Changement de la norme Image .....	15
◆ Réglage de l'image personnalisée .....	16
◆ Reinitialisation des paramètres d'image à leur valeur par défaut .....	16
◆ Configuration de l'option Image .....	17

## REGLAGE DU SON

◆ Fonctions audio .....	19
◆ Sélection du mode Son .....	20
◆ Branchement du casque (vendus séparément) .....	20

## REGLAGE DE L'HEURE

◆ Réglage et affichage de l'heure actuelle .....	21
◆ Réglage du minuteur de mise en veille .....	21
◆ Mises en marche et arrêt automatiques de votre téléviseur .....	22

## DESCRIPTION DES FONCTIONS

◆ Choix de la langue .....	22
◆ Mélodie / Mode éco .....	23
◆ Sélection de la source .....	24
◆ Modification du nom de la source d'entrée .....	24

## UTILISATION DE LA FONCTION DTV

◆ Aperçu du Système Menu DTV .....	25
◆ Mise à jour automatique de la liste des chaînes .....	26
◆ Mise à jour manuelle de la liste des chaînes ...	26

◆ Modification de vos canaux favoris .....	27
◆ Sélection de la liste des chaînes .....	29
◆ Affichage des informations relatives aux programmes .....	29
◆ Affichage des informations relatives au Guide de programme électronique (GPE) .....	30
◆ Utilisation de la liste réglée .....	31
◆ Configurer le Guide par défaut .....	31
◆ Visualisation de tous les canaux et des canaux favoris .....	32
◆ Réglage de la transparence du menu .....	32
◆ Configuration du contrôle parental .....	33
◆ Configuration des sous-titres .....	34
◆ Configuration du Mode Sous-titres .....	34
◆ Sélection du format sonore .....	34
◆ Sélection de la description audio .....	35
◆ Sélection du texte numérique (Royaume-Uni uniquement) .....	35
◆ Sélection du fuseau horaire (Espagne uniquement) .....	36
◆ Affichage des informations relatives au produit ..	36
◆ Vérification des informations relatives au signal ..	37
◆ Mise à jour du logiciel .....	37
◆ Visualisation de l'interface commune .....	38
◆ Sélection du CI Menu(Interface commune) .....	38
◆ Réinitialisation .....	39
◆ Sélection de la langue (Sous-titres, Audio ou Teletext) .....	39
◆ Préférence .....	40

## REGLAGE DU PC

◆ Configuration de votre logiciel PC (basée sur Windows XP) .....	41
◆ Modes d'affichage .....	41
◆ Configuration du téléviseur avec le PC .....	42

## RECOMMANDATIONS D'UTILISATION

◆ Fonction de télétexte .....	43
◆ Utilisation du verrouillage Kensington antivol (en fonction du modèle) .....	44
◆ Montage mural du téléviseur .....	45
◆ Réglage du socle (modèle 19 pouces uniquement) ..	46
◆ Réglage de l'angle du téléviseur (modèle 19 pouces uniquement) .....	46
◆ Installation du kit de montage mural (modèle 19 pouces uniquement) .....	46
◆ Installation de dispositifs de montage conformes VESA (modèle 19 pouces uniquement) ..	46
◆ Utilisation des caches décoratifs (modèle 19 pouces uniquement) .....	47
◆ Installation du support .....	47
◆ Installation du support mural .....	47
◆ Dépannage : Avant de contacter le personnel du service d'assistance .....	48
◆ Spécifications techniques et environnementales ..	49



Symboles



Appuyer

Remarque



Bouton d'accès rapide

## Liste des pièces

Vérifiez que les éléments suivants sont inclus avec votre téléviseur LCD.  
S'il manque des éléments, contactez votre revendeur.

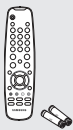

Télécommande  
/ Piles (AAA x 2)



Cordon d'alimentation

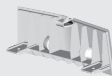

Bouchon - Base



M4XL16

Vis de pied X 4

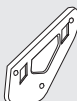

Kit de fixation murale

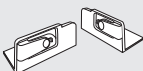

Caches décoratifs

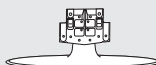

Support



Chiffon de nettoyage

◆ Manuel d'utilisation    ◆ Carte de garantie    ◆ Manuel de sécurité    ◆ Cartes d'enregistrement

- Carte de garantie/ Manuel de sécurité / Cartes d'enregistrement (Non disponibles dans tous les pays)
- Selon le modèle, le pied, la vis du pied, le capot inférieur, le kit de montage mural et le panneau décoratif peuvent ne pas être inclus.

# Présentation du panneau de commande

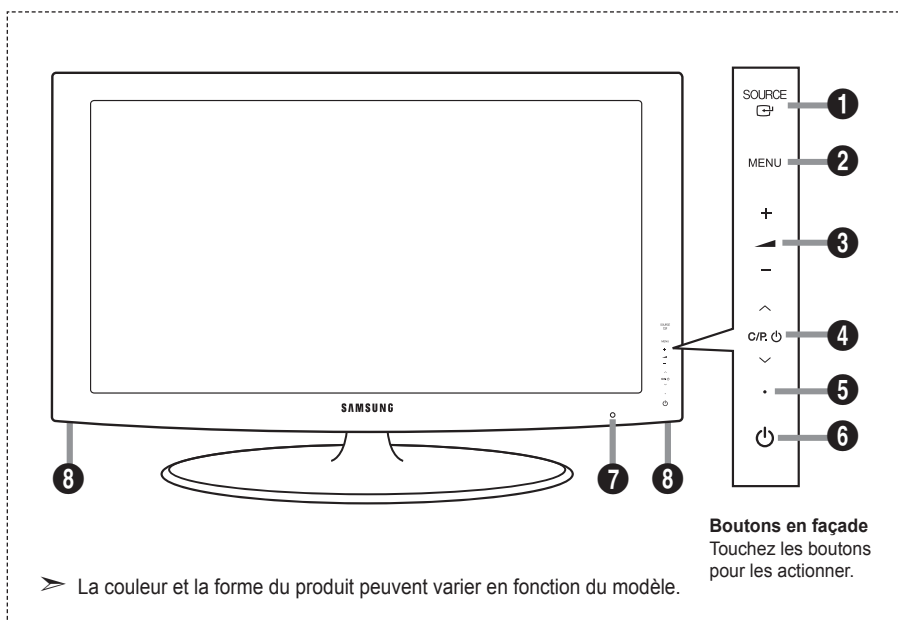

## 1 SOURCE

Affiche un menu de toutes les sources d'entrée disponibles (TV, Ext., AV, Composant, PC, HDMI, DTV). Dans le menu à l'écran, utilisez ce bouton de la même façon que le bouton **ENTER** de votre télécommande.

## 2 MENU

Permet d'afficher le menu des fonctions de votre téléviseur sur l'écran.

## 3 + -

Permet d'augmenter ou de baisser le volume. Dans le menu à l'écran, utiliser les boutons + - de la même façon que les boutons et de la télécommande.

## 4 < C/P >

Permet de changer de canal. Dans le menu à l'écran, utiliser les boutons < C/P > de la même façon que les boutons et de la télécommande. (Vous pouvez allumer votre téléviseur sans votre télécommande à l'aide de ces boutons.)

## 5 Témoin d'alimentation

Clignote et s'éteint lorsqu'il est sous tension et s'allume en mode Veille.

## 6 (Alimentation)

Permet d'allumer et d'éteindre le téléviseur.

## 7 Capteur de la télécommande

Dirigez la télécommande vers ce point du téléviseur.

## 8 Haut-parleurs

# Présentation du panneau de branchement

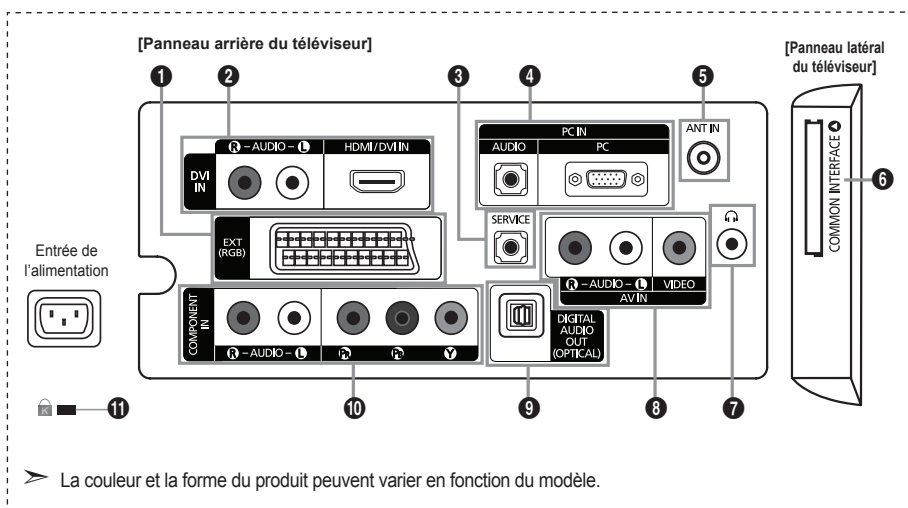

➤ La couleur et la forme du produit peuvent varier en fonction du modèle.

- Lorsque vous branchez un périphérique externe à votre téléviseur, assurez-vous que celui-ci est éteint.
- Lorsque vous branchez un périphérique externe, faites correspondre les couleurs de la borne de connexion et du câble.

## 1 EXT

Connecteur	Entrée			Sortie	
	Vidéo	Audio (L/R)	RGB	Vidéo + Audio (L/R)	
EXT	O	O	O	Seule la sortie TV ou DTV est disponible.	

- Entrées ou sorties pour périphériques tels que des magnétoscopes, des lecteurs DVD, des consoles de jeux vidéo ou des lecteurs de vidéodisques.

## 2 DVI IN [HDMI/DVI IN]

- Prend en charge les connexions entre des périphériques audio/vidéo compatibles HDMI (boîtiers décodeurs, lecteurs DVD).
- Aucune connexion audio supplémentaire n'est nécessaire pour une connexion HDMI - HDMI.
- Qu'est-ce que HDMI ?
- "High Definition Multimedia interface" permet la transmission de données vidéo numériques haute définition et plusieurs canaux de son numérique.
- Le terminal HDMI/DVI prend en charge la connexion DVI vers un périphérique raccordé avec le câble adéquat (non fourni). La différence entre HDMI et DVI est que le périphérique HDMI est plus petit, est équipé de la fonction de codage HDCP (High Bandwidth Digital Copy Protection), et gère le son numérique multicanal.

## DVI IN [R-AUDIO-L]

- Sorties audio DVI pour périphériques externes.
- Modes pris en charge pour HDMI/DVI et Composant

	480i	480p	576i	576p	720p	1080i
HDMI/DVI 50Hz	X	X	X	O	O	O
HDMI/DVI 60Hz	X	O	X	X	O	O
Composant	O	O	O	O	O	O

## 3 SERVICE

- Prise pour MAINTENANCE uniquement.

## 4 PC IN [PC] / [AUDIO]

- Pour raccorder la prise de sortie vidéo et audio de votre PC.

## 5 ANT IN

Afin de retransmettre correctement les canaux de télévision, le téléviseur doit recevoir un signal depuis l'une des sources suivantes :

- une antenne extérieure / un réseau de télévision câblée / un réseau par satellite.

## 6 Emplacement pour INTERFACE COMMUNE

- Si la carte d'interface commune n'est pas insérée dans certains canaux, "Signal brouillé" s'affiche sur l'écran.
- Les informations de pairage contenant un numéro de téléphone, l'ID de la CI CARD, l'ID de l'hôte et d'autres informations s'afficheront dans 2 ou 3 minutes. Si un message d'erreur s'affiche, contactez votre prestataire de service.
- Lorsque la configuration des informations sur les canaux est terminée, le message "Mise à jour terminée" s'affiche, indiquant que la liste des chaînes est dorénavant mise à jour.

- Vous devez obtenir une carte d'interface commune provenant d'un fournisseur local de diffusion par câble. Retirez la carte d'interface commune en la tirant délicatement avec vos mains. Sa chute pourrait l'endommager.
- Insérez la carte d'interface commune (CI-Card) dans le sens indiqué sur celle-ci.
- L'emplacement du logement pour INTERFACE COMMUNE peut varier en fonction du modèle.

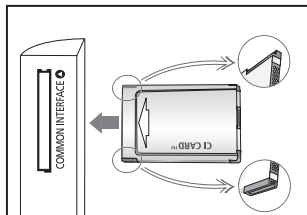

## 7 Prise casque

- Vous pouvez brancher un casque à la prise casque du téléviseur. Lorsque le casque est branché, les haut-parleurs intégrés n'émettent plus de son.

## 8 AV IN [VIDEO] / [R-AUDIO-L]

- Branchez un câble RCA à un périphérique audio/vidéo externe approprié tel qu'un magnétoscope, un lecteur DVD ou un Caméscope.
- Branchez les câbles audio RCA sur la prise [R - AUDIO - L] du téléviseur et leurs autres extrémités sur les prises de sortie audio correspondantes du périphérique audio/vidéo.

## 9 DIGITAL AUDIO OUT (OPTICAL)

- A connecter à un composant audio numérique.
- Lorsque les prises HDMI IN sont branchées, la prise DIGITAL AUDIO OUT (OPTICAL) du téléviseur alimente uniquement un périphérique audio 2 canaux. Pour écouter des chaînes audio 5.1, branchez la prise optique du lecteur DVD ou du décodeur câble/récepteur satellite directement sur un amplificateur ou sur un système home cinéma, et non sur le téléviseur.

## 10 COMPONENT IN

- Branchez les câbles composants vidéo (en option) au connecteur de composant ("P<sub>R</sub>", "P<sub>B</sub>", "Y") à l'arrière de votre téléviseur et les autres extrémités aux connecteurs de sortie vidéo du composant correspondants sur le téléviseur numérique ou le lecteur DVD.
- Si vous souhaitez brancher à la fois le boîtier décodeur et le téléviseur numérique (ou lecteur DVD), vous devez brancher le boîtier décodeur au téléviseur numérique (ou lecteur DVD) et le téléviseur numérique (ou lecteur DVD) au connecteur de composant ("P<sub>R</sub>", "P<sub>B</sub>", "Y") de votre téléviseur.
- Les connecteurs P<sub>R</sub>, P<sub>B</sub> ou Y et de vos appareils composants (téléviseur numérique ou lecteur DVD) sont parfois désignés par les lettres Y, B-Y et R-Y ou Y, Cb et Cr.
- Branchez les câbles audio RCA (en option) sur la prise [R - AUDIO - L] située à l'arrière du téléviseur et leurs autres extrémités sur les prises de sortie audio correspondantes du téléviseur numérique ou du lecteur DVD.

## 11 Verrouillage Kensington (en fonction du modèle)

- Le verrouillage Kensington (en option) est un dispositif utilisé pour fixer physiquement le système dans le cas d'une utilisation dans un endroit public.
- Si vous désirez utiliser un dispositif de verrouillage, contactez le revendeur où vous avez acheté le téléviseur.
- L'emplacement du verrou Kensington peut varier en fonction du modèle.

# Présentation de la télécommande

- 1 Bouton de mise en veille du téléviseur.
- 2 Permet de sélectionner directement le mode TV et DTV.
- 3 Pavé numérique pour l'accès direct aux canaux.
- 4 Sélection de canaux à 1 ou 2 chiffres.
- 5 (+): Augmentation du volume.  
(-): Réduction du volume.
- 6 Arrêt temporaire du son.
- 7 Permet de sélectionner rapidement les fonctions fréquemment utilisées.
- 8 Affiche les informations relatives au programme en cours.
- 9 Boutons de couleur : Utilisez ces boutons dans la liste des canaux, etc.
- 11 Affichage EPG (Guide électronique des programmes).
- 12 Sélection de la source disponible.
- 13 Chaîne précédente.
- 14 P(↑): chaîne suivante.  
P(↓): chaîne précédente.
- 15 Revient au menu précédent.
- 16 Permet de commander le curseur dans le menu.
- 17 Permet de quitter le menu affiché à l'écran.
- 18 Sélection de la taille de l'image.
- 19 Pour afficher le menu principal à l'écran.
- 20 Affiche la liste de canaux à l'écran
- 21 Affichage numérique des sous-titres.

## Fonctions télétexte

- 2 Quitte l'affichage télétexte.
- 7 Sélection de la taille du télétexte.
- 8 Activation du télétexte.
- 9 Sélection des rubriques Fastext.
- 10 Choisissez Teletext, Double, ou Mix.
- 11 Mémorisation télétexte.
- 12 Sélection du mode télétexte. (LIST/FLOF)
- 13 Page secondaire télétexte.
- 14 P(↑): page télétexte suivante.  
P(↓): page télétexte précédente.
- 15 Pause télétexte.
- 17 Annulation du télétexte.
- 19 Index télétexte.

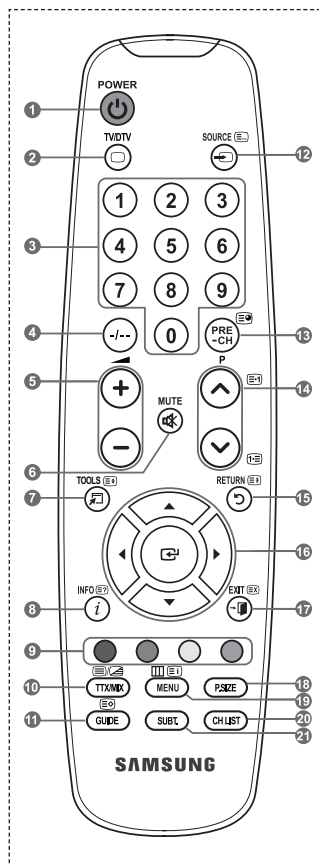

➤ Une lumière intense peut affecter le bon fonctionnement de la télécommande.



## Insertion des piles dans la télécommande

1. Soulevez le couvercle situé à l'arrière de la télécommande comme indiqué sur la figure.
2. Placez-y deux piles AAA.
  - Assurez-vous que les pôles "+" et "-" des piles correspondent au schéma situé à l'intérieur du compartiment.
3. Remettez le couvercle en place.
  - Retirez les piles et stockez-les dans un endroit frais et sec si vous n'utilisez pas la télécommande pendant longtemps.

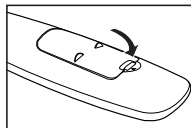
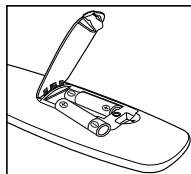
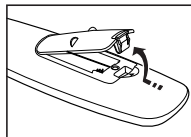

- Si la télécommande ne fonctionne pas :
  1. Le téléviseur est-il sous tension ?
  2. Les bornes + et - des piles ne sont-elles pas inversées ?
  3. Les piles sont-elles déchargées ?
  4. Le cordon d'alimentation est-il débranché ou y a-t-il une panne de courant ?
  5. Une lampe fluorescente ou néon est-elle allumée à proximité ?

## Mise en marche et arrêt

**Le câble relié au secteur est fixé à l'arrière du téléviseur/moniteur.**

1. Branchez le cordon d'alimentation sur une prise secteur appropriée.
  - Le voyant de veille s'allume sur le téléviseur.
2. Appuyez sur le bouton  $\phi$  de votre téléviseur.
  - Vous pouvez également appuyer sur le bouton **POWER**  $\phi$  ou sur le bouton **TV/DTV** de votre télécommande pour allumer le téléviseur.
  - Le dernier canal que vous avez regardé est automatiquement re-sélectionné.
3. Appuyez sur le bouton numérique (de 0 à 9) ou le bouton canal suivant/précédent ( $\odot/\oslash$ ) de la télécommande ou  $\langle$  **CH**  $\rangle$  sur le bouton de votre téléviseur.
  - Lorsque vous allumez le téléviseur pour la première fois, vous devrez choisir la langue dans laquelle vous souhaitez que les menus s'affichent.
4. Pour éteindre votre téléviseur, appuyez de nouveau sur le bouton **POWER**  $\phi$ .

## Mise en mode veille de votre téléviseur

**Vous pouvez mettre votre téléviseur en mode Veille afin de réduire la consommation électrique.**

**Le mode veille peut être utile si vous souhaitez éteindre votre téléviseur temporairement (pendant un repas par exemple).**

1. Appuyez sur le bouton **POWER**  $\phi$  de la télécommande.
  - L'écran s'éteint et un voyant de veille rouge apparaît sur votre téléviseur.
2. Pour rallumer le téléviseur, appuyez de nouveau sur le bouton **POWER**  $\phi$ , les boutons numériques (de 0 à 9), le bouton **TV/DTV** ou les boutons canal suivant/précédent ( $\odot/\oslash$ ).
  - Ne laissez pas le téléviseur en mode Veille pendant de longues périodes (lorsque vous êtes en vacances par exemple). Il est conseillé de débrancher le téléviseur du secteur et de l'antenne.

## Affichage des menus

1. Une fois l'appareil allumé, appuyez sur le bouton **MENU**.  
Le menu principal apparaît à l'écran. Plusieurs icônes s'affichent sur le côté gauche du menu: Image, Son, Canal, Configuration, Entrée, Menu numérique.
2. Appuyez sur le bouton **▲** ou **▼** pour sélectionner l'une des icônes.  
Appuyez ensuite sur le bouton **ENTER** pour accéder au sous-menu de l'icône.
3. Appuyez sur le bouton **EXIT** pour quitter le menu.  
➤ Les menus disparaissent de l'écran après environ une minute.

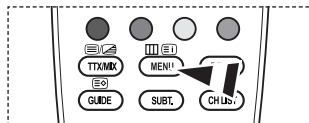
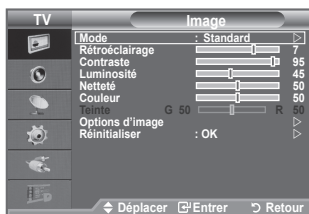

## Utilisation du bouton TOOLS

Vous pouvez utiliser le bouton **TOOLS** pour sélectionner simplement et rapidement les fonctions que vous utilisez le plus souvent. Le menu "Outils" change en fonction du mode d'entrée externe affiché.

1. Utilisation du bouton **TOOLS**.  
Le menu "Outils" s'affiche.
2. Appuyez sur le bouton **▲** ou **▼** pour sélectionner un menu.
3. Appuyez sur les boutons **▲/▼/◀/▶/ENTER** pour afficher, changer ou utiliser les éléments sélectionnés. Pour une description plus détaillée de chaque fonction, reportez-vous à la page correspondante.

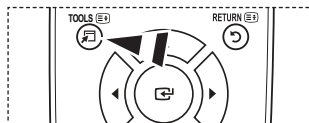
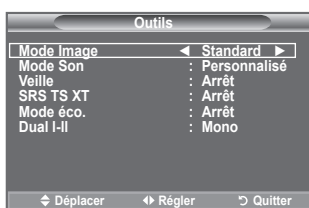

- ◆ Mode Image, Reportez-vous aux pages 15
- ◆ Mode Son, Reportez-vous aux pages 19
- ◆ Veille, Reportez-vous aux pages 21
- ◆ SRS TS XT, Reportez-vous aux pages 19
- ◆ Mode éco., Reportez-vous aux pages 23
- ◆ Dual I-II, Reportez-vous aux pages 20
- ◆ Réglage Automatique, Reportez-vous aux pages 42

## Plug & Play

Lorsque vous allumez le téléviseur pour la première fois, plusieurs réglages de base s'effectuent l'un après l'autre de manière automatique. Les réglages disponibles sont les suivants :

- Toute fonction relative à la télévision numérique (DVB) ne peut fonctionner que dans un pays ou une région où des signaux terrestres numériques de type DVB-T (MPEG2) sont diffusés. Consultez votre revendeur pour savoir si vous pouvez recevoir des signaux DVB-T. Bien que ce téléviseur soit conforme à la norme DVB-T, il n'est pas garanti qu'il soit compatible avec les futures émissions terrestres numériques DVB-T. Il se peut que certaines fonctions ne soient pas disponibles dans certains pays.



1. Appuyez sur le bouton **POWER** de la télécommande.  
Le message "Start Plug & Play" s'affiche et la mention "OK" est sélectionnée.
2. Sélectionnez la langue souhaitée en appuyant sur le bouton ▲ ou ▼.  
Appuyez sur le bouton **ENTER** pour confirmer votre choix.
3. Appuyez sur les boutons ◀ ou ▶ pour sélectionner "Enr. démo" ou "Util. domicile", puis sur le bouton **ENTER**.
  - Nous vous recommandons de régler le téléviseur sur le mode "Util. domicile" pour une meilleure qualité d'image dans votre environnement personnel.
  - Le mode "Enr. démo" n'est prévu que pour un usage en magasins.
  - Si l'unité est accidentellement définie sur le mode "Enr. démo" et que vous souhaitez revenir au mode "Util. domicile" (Standard): Appuyez sur le bouton Volume du téléviseur. Lorsque l'OSD du volume s'affiche, appuyez pendant 5 secondes sur le bouton **MENU** du téléviseur.
4. Le message "Vérifier l'entrée de l'antenne." s'affiche et la mention "OK" est alors sélectionnée.  
Appuyez sur le bouton **ENTER**.
  - Veuillez vérifier que le câble de l'antenne est correctement branché.
5. Sélectionnez le pays souhaité en appuyant sur le bouton ▲ ou ▼.  
Appuyez sur le bouton **ENTER** pour confirmer votre choix.
6. Le message "Il est possible que certaines fonctions DTV ne soient pas disponibles. Balayage numérique ?" s'affiche. Appuyez sur le bouton ◀ ou ▶ pour sélectionner "Oui" ou "Non", puis sur le bouton **ENTER**.

- **Oui** : Une recherche ATV est d'abord lancée, suivie d'une recherche automatique des canaux DTV.
- **Non** : Seule la recherche ATV est effectuée.

- Cette fonction est prise en charge dans tous les pays, à l'exception des suivants : France, Allemagne, Italie, Pays-Bas, Espagne, Suisse, Royaume-Uni, Autriche.
7. Le menu "Mémorisation Auto" s'affiche et l'option "Démarrer" est sélectionnée. Appuyez sur le bouton **ENTER**.
    - La recherche de canaux démarrera et se terminera automatiquement.
    - Le menu de balayage du canal DTV s'affiche et le canal DTV est automatiquement mis à jour.
    - Si le canal DTV est mis à jour, la source dans la liste correspondante du menu Entrée est automatiquement réglée sur DTV.
    - Une fois que tous les canaux disponibles sont mémorisés, le menu "Réglage Horloge" s'affiche.
    - Appuyez sur le bouton **ENTER** à tout moment pour interrompre la mémorisation.
    - Pour des descriptions détaillées sur la mise à jour des canaux DTV, reportez-vous à la page 26 de ce manuel. Une fois tous les canaux numériques disponibles mémorisés, l'écran de sélection du fuseau horaire s'affiche, en fonction du pays.
  8. Appuyez sur le bouton **ENTER**.
    - Sélectionnez "Mois", "Date", "Année", "Heure" ou "Min." en appuyant sur le bouton ◀ ou ▶.
    - Sélectionnez les "Mois", "Date", "Année", "Heure" ou "Min." en appuyant sur le bouton ▲ ou ▼.
    - Vous pouvez également définir les paramètres "Mois", "Date", "Année", "Heure" et "Min." à l'aide du pavé numérique de la télécommande.

- Appuyez sur le bouton **ENTER** pour confirmer votre réglage. Le message "Profitez de votre visionnage" s'affiche. Lorsque vous avez terminé, appuyez sur le bouton **ENTER**.
  - Même sans pression sur le bouton **ENTER**, le message disparaît automatiquement après quelques secondes.

- ◆ **Langue** : Sélectionnez votre langue.
- ◆ **Pays** : Sélectionnez votre pays.
- ◆ **Mémorisation Auto** : Balaya et mémorise automatiquement tous les canaux disponibles dans votre zone.
- ◆ **Réglage Horloge** : Pour régler l'heure actuelle du téléviseur.

#### Si vous souhaitez réinitialiser cette fonction...

- Appuyez sur le bouton **MENU** pour afficher le menu. Appuyez sur le bouton **▲** ou **▼** pour sélectionner "Configuration" puis appuyez sur le bouton **ENTER**.
- Appuyez de nouveau sur le bouton **ENTER** pour sélectionner le mode "Plug & Play". Pour plus d'informations concernant le réglage des options, reportez-vous à la page 9.
  - La fonction "Plug & Play" est uniquement disponible en mode TV.



## Mémorisation automatique des canaux

Vous pouvez chercher les plages de fréquence disponibles par balayage (leur disponibilité dépend de votre pays).

Il est possible que les numéros de programme attribués automatiquement ne correspondent pas aux numéros de programme souhaités ou réels. Vous pouvez toutefois trier les numéros manuellement et supprimer les canaux que vous ne souhaitez pas regarder.

- Appuyez sur le bouton **MENU** pour afficher le menu. Appuyez sur les boutons **▲** ou **▼** pour sélectionner "Canal" puis appuyez sur le bouton **ENTER**.
- Appuyez sur le bouton **ENTER** pour sélectionner "Pays".
- Sélectionnez le pays approprié en appuyant sur les boutons **▲** ou **▼**. Appuyez sur le bouton **ENTER** pour confirmer votre choix.
  - Même si vous avez modifié le paramètre de pays dans ce menu, le paramètre de pays pour DTV reste le même. (Reportez-vous aux pages 26)
- Appuyez sur les boutons **▲** ou **▼** pour sélectionner "Mémorisation Auto" puis appuyez sur le bouton **ENTER**.
- Appuyez sur le bouton **ENTER**.
  - Le téléviseur commence à mémoriser tous les canaux disponibles.
  - Appuyez sur le bouton **ENTER** à tout moment pour interrompre le processus de mémorisation et retourner au menu "Canal".
- Une fois que tous les canaux disponibles sont mémorisés, le menu "Tri des canaux" s'affiche. (Reportez-vous aux pages 13)



## Mémorisation manuelle des canaux

➤ Non disponible en mode DTV ou en mode d'entrée externe.

**Vous pouvez mémoriser les canaux de télévision, y compris ceux reçus via les réseaux câblés. Lors de la mémorisation manuelle des canaux, vous pouvez choisir :**

- ◆ de mémoriser ou non chaque canal trouvé ;
- ◆ le numéro du programme qui vous servira à identifier chaque canal mémorisé.

1. Appuyez sur le bouton **MENU** pour afficher le menu. Appuyez sur le bouton **▲** ou **▼** pour sélectionner "Canal", puis appuyez sur le bouton **ENTER**.
2. Appuyez sur le bouton **▲** ou **▼** pour sélectionner "Mémorisation Manuelle", puis appuyez sur le bouton **ENTER**.
3. Sélectionnez l'option désirée en appuyant sur le bouton **▲** ou **▼**, puis appuyez sur le bouton **ENTER**.
4. Lorsque vous êtes satisfait du réglage, appuyez sur le bouton **ENTER**.
5. Appuyez sur le bouton **EXIT** pour quitter le menu.

- ◆ **Programme** (numéro de programme à attribuer à une chaîne)
  - Appuyez sur le bouton **▲** ou **▼** jusqu'à ce que vous trouviez le numéro correct.
  - Vous pouvez également sélectionner le numéro de canal directement en appuyant sur le pavé numérique (0-9).
- ◆ **Système de Couleur: Auto./PAL/SECAM/NTSC4.43**
  - Appuyez sur le bouton **▲** ou **▼** pour sélectionner la norme de couleurs désirée.
- ◆ **Système Sonore: BG/DK/I/L**
  - Appuyez sur le bouton **▲** ou **▼** pour sélectionner la norme audio désirée.
- ◆ **Canal** (si vous connaissez le numéro de la chaîne à mémoriser)
  - Appuyez sur le bouton **▲** ou **▼** pour sélectionner **C** (canal hertzien) ou **S** (canal câblé).
  - Appuyez sur le bouton **▶**, puis sur le bouton **▲** ou **▼** pour sélectionner le numéro de votre choix.
  - Vous pouvez également sélectionner le numéro de canal directement en appuyant sur le pavé numérique (0-9).
  - S'il n'y a aucun son ou si le son est anormal, re-sélectionnez la norme son désirée.
- ◆ **Recherche** (lorsque vous ne connaissez pas les numéros de chaîne)
  - Appuyez sur le bouton **▲** ou **▼** pour démarrer la recherche.
  - Le syntoniseur balaie la plage de fréquences jusqu'à ce que vous receviez la première chaîne ou la chaîne que vous avez sélectionnée à l'écran.
- ◆ **Mémoriser** (permet de mémoriser la chaîne et le numéro de programme correspondant)
  - Sélectionnez "OK" en appuyant sur le bouton **ENTER**.
- **Mode Canal**

- **P** (Mode Programme) : A la fin du réglage, des numéros de position compris entre P00 et P99 sont attribués aux stations de radiodiffusion de votre zone. Dans ce mode, vous pouvez sélectionner un canal en saisissant son numéro de position.
- **C** (mode chaîne hertzienne) : dans ce mode, vous pouvez sélectionner un canal en saisissant le numéro attribué à chacune des stations de télédiffusion.
- **S** (mode chaîne câblée) : dans ce mode, vous pouvez sélectionner un canal en saisissant le numéro attribué à chacun des canaux câblés.

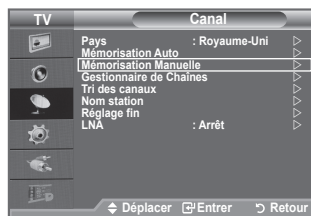

## Ajout/Verrouillage de canaux

➤ Non disponible en mode DTV ou en mode d'entrée externe.

**A l'aide de la fonction Gestionnaire de Chaînes, vous pouvez aisément verrouiller ou ajouter des canaux.**

- Appuyez sur le bouton **MENU** pour afficher le menu. Appuyez sur le bouton **▲** ou **▼** pour sélectionner "Canal", puis appuyez sur le bouton **ENTER**.
- Appuyez sur le bouton **▲** ou **▼** pour sélectionner "Gestionnaire de Chaînes", puis appuyez sur le bouton **ENTER**.

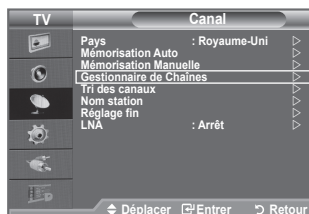

### ◆ Ajout de canaux

A l'aide de la fonction "Liste des chaînes", vous pouvez aisément ajouter des canaux.

- Sélectionnez "Liste des chaînes" en appuyant sur le bouton **ENTER**.
- Passer au champ ( **⊕** ) en appuyant sur les boutons **▲**, **▼**, **◀** ou **▶** sélectionnez un canal à ajouter et appuyez sur le bouton **ENTER** pour l'ajouter.
  - Si vous appuyez à nouveau sur le bouton **ENTER**, le symbole ( **✓** ) à côté du canal disparaît et le canal n'est pas ajouté.
  - " **🔒** " est actif lorsque "Verrouillage Parental" est définie sur "Marche".



### ◆ Verrouillage de canaux

Cette fonction, qui bloque la vidéo et coupe le son, vous permet d'éviter toute utilisation non autorisée, par des enfants par exemple, qui pourraient visionner des programmes ne leur étant pas destinés.

- Appuyez sur le bouton **▲** ou **▼** pour sélectionner "Verrouillage Parental", puis appuyez sur le bouton **ENTER**.
- Sélectionnez "Marche" en appuyant sur le bouton **▲** ou **▼**, puis appuyez sur le bouton **ENTER**.
- Appuyez sur le bouton **▲** ou **▼** pour sélectionner "Liste des chaînes", puis appuyez sur le bouton **ENTER**.
- Passer au champ " **🔒** " en appuyant sur les boutons **▲**, **▼**, **◀** ou **▶** sélectionnez un canal à verrouiller et appuyez sur le bouton **ENTER** pour l'ajouter.
  - Si vous appuyez à nouveau sur le bouton **ENTER**, le symbole ( **✓** ) à côté du canal disparaît et le verrouillage du canal est annulé.
  - Un écran bleu s'affiche lorsque le verrouillage parental est activé.
- Appuyez sur le bouton **EXIT** pour quitter le menu.
  - Sélectionnez "Marche" ou "Arrêt" dans "Verrouillage Parental" pour que les canaux définis sur " **🔒** " soient actifs ou inactifs.

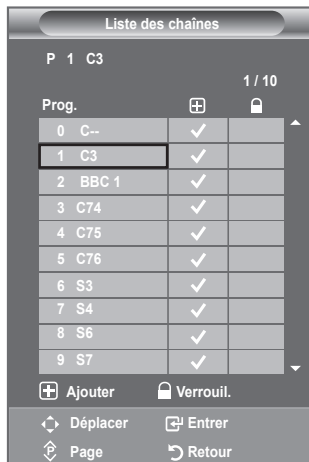

Vous pouvez sélectionner ces options en appuyant sur le bouton **CH LIST** de votre télécommande.

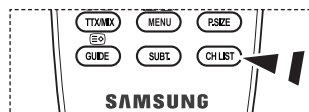

## Organisation des canaux mémorisés

Cette opération vous permet de changer les numéros de programme des canaux mémorisés.

Cette opération peut s'avérer nécessaire après l'utilisation de la mémorisation automatique.

➤ Non disponible en mode DTV ou en mode d'entrée externe.

- Appuyez sur le bouton **MENU** pour afficher le menu.  
Appuyez sur le bouton ▲ ou ▼ pour sélectionner "Canal" puis appuyez sur le bouton **ENTER**.
- Appuyez sur le bouton ▲ ou ▼ pour sélectionner "Tri des canaux" puis appuyez sur le bouton **ENTER**.
- Sélectionnez le numéro de la chaîne à modifier en appuyant sur le bouton ▲ ou ▼. Appuyez sur le bouton **ENTER**.  
➤ Le numéro du canal sélectionné et le nom passent au côté droit.
- Sélectionnez le numéro de programme vers lequel déplacer la chaîne en appuyant sur le bouton ▲ ou ▼.
- Appuyez sur le bouton **ENTER**. La chaîne est déplacée vers sa nouvelle position et toutes les autres chaînes sont replacées en conséquence.
- Répétez les étapes 3 à 5 pour enregistrer un autre canal.
- Appuyez sur le bouton **EXIT** pour quitter le menu.

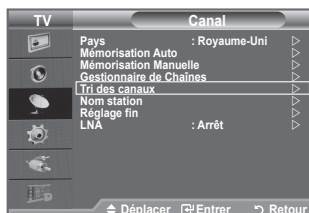

## Attribution de noms aux canaux

Les noms de canaux sont attribués automatiquement lorsque des informations sur les canaux sont diffusées. Ces noms peuvent être modifiés, ce qui vous permet d'attribuer ceux de votre choix.

➤ Non disponible en mode DTV ou en mode d'entrée externe.

- Appuyez sur le bouton **MENU** pour afficher le menu.  
Appuyez sur le bouton ▲ ou ▼ pour sélectionner "Canal" puis appuyez sur le bouton **ENTER**.
- Appuyez sur le bouton ▲ ou ▼ pour sélectionner "Nom station" puis appuyez sur le bouton **ENTER**.
- Si nécessaire, sélectionnez le canal auquel vous souhaitez attribuer un nouveau nom en appuyant sur le bouton ▲ ou ▼.  
Appuyez sur le bouton **ENTER**.  
➤ La barre de sélection s'affiche autour de la case du nom.

4. Pour...	Alors...
Sélectionner une lettre, un nombre ou un symbole	Appuyez sur le bouton ▲ ou ▼
Passer à la lettre suivante	Appuyez sur le bouton ►
Revenir à la lettre précédente	Appuyez sur le bouton ◀
Confirmer le nom	Appuyez sur le bouton <b>ENTER</b> .

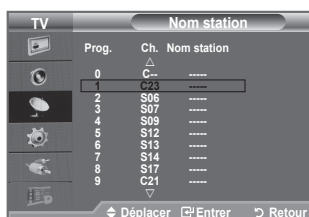
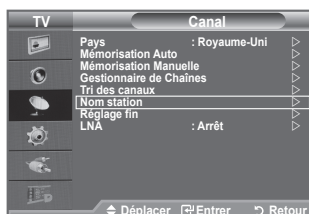

➤ Les caractères suivants sont disponibles : Les lettres de l'alphabet (A-Z) / les nombres (0-9) / les caractères spéciaux (+, -, \*, /, espace)

- Répétez les étapes 3 à 4 pour chaque canal auquel attribuer un nouveau nom.
- Appuyez sur le bouton **EXIT** pour quitter le menu.

## Réception des canaux grâce à la syntonisation fine

Utilisez la syntonisation précise pour régler manuellement un canal spécifique en vue d'une réception optimale.

- Non disponible en mode DTV ou en mode d'entrée externe.
1. Utilisez le pavé numérique pour sélectionner directement le canal à régler.
  2. Appuyez sur le bouton **MENU** pour afficher le menu. Appuyez sur le bouton ▲ ou ▼ pour sélectionner "Canal" puis appuyez sur le bouton **ENTER**.
  3. Appuyez sur le bouton ▲ ou ▼ pour sélectionner "Réglage fin" puis appuyez sur le bouton **ENTER**.
  4. Appuyez sur le bouton ◀ ou ▶ pour effectuer une syntonisation précise. Appuyez sur le bouton **ENTER**.
  5. Appuyez sur le bouton **EXIT** pour quitter le menu.
    - Les canaux réglés et mémorisés sont repérés par un astérisque "\*" placé à droite de leur numéro dans la bannière des canaux. Le numéro du canal devient rouge.
    - Pour réinitialiser le réglage, sélectionnez "Réinitialiser" à l'aide du bouton ▲ ou ▼, puis appuyez sur le bouton **ENTER**.



## LNA (Amplificateur à faible bruit)

Si le téléviseur fonctionne dans une zone où le signal est faible, la fonction LNA peut parfois améliorer la réception (un préamplificateur à faible bruit augmente le signal d'arrivée).

- Non disponible en mode DTV ou en mode d'entrée externe.
1. Appuyez sur le bouton **MENU** pour afficher le menu. Appuyez sur le bouton ▲ ou ▼ pour sélectionner "Canal" puis appuyez sur le bouton **ENTER**.
  2. Appuyez sur le bouton ▲ ou ▼ pour sélectionner "LNA" puis appuyez sur le bouton **ENTER**.
  3. Appuyez sur le bouton ▲ ou ▼ pour sélectionner "Arrêt" ou "Marche". Appuyez sur le bouton **ENTER**.
  4. Appuyez sur le bouton **EXIT** pour quitter le menu.





# Changement de la norme Image

Vous pouvez sélectionner le type d'image qui correspond le mieux à vos exigences d'affichage.

1. Appuyez sur le bouton **MENU** pour afficher le menu.  
Appuyez sur le bouton **ENTER** pour sélectionner "Image".
2. Appuyez de nouveau sur le bouton **ENTER** pour sélectionner "Mode".
3. Appuyez sur le bouton **▲** ou **▼** pour sélectionner l'effet d'image souhaité. Appuyez sur le bouton **ENTER**.
4. Appuyez sur le bouton **EXIT** pour quitter le menu.

- ◆ **Dynamique** : Sélectionnez l'image pour un affichage haute définition dans une pièce claire.
- ◆ **Standard** : Sélectionnez l'image pour un affichage optimal dans un environnement normal.
- ◆ **Cinéma** : Sélectionnez l'image pour un affichage agréable dans une pièce sombre.

➤ Le mode Image doit être réglé séparément pour chaque source d'entrée.

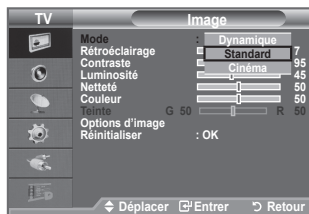
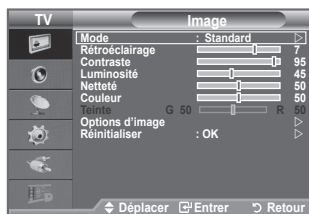

## Réglage simple

1. Appuyez sur le bouton **TOOLS** de la télécommande.
2. Appuyez sur le bouton **▲** ou **▼** pour sélectionner "Mode Image".
3. Appuyez sur le bouton **◀** ou **▶** pour sélectionner l'option de votre choix.
4. Appuyez sur le bouton **EXIT** ou **TOOLS** pour quitter le menu.



## Réglage de l'image personnalisée

Votre téléviseur dispose de plusieurs réglages qui vous permettent de contrôler la qualité de l'image.

1. Pour sélectionner l'effet d'image requis, suivez les instructions 1 à 3 du chapitre "Changement de la norme Image". (à la page 15)
2. Appuyez sur le bouton ▲ ou ▼ pour sélectionner un élément spécifique. Appuyez sur le bouton **ENTER**.
3. Appuyez sur le bouton ◀ ou ▶ pour augmenter ou diminuer la valeur d'un élément spécifique. Appuyez sur le bouton **ENTER**.
4. Appuyez sur le bouton **EXIT** pour quitter le menu.

- ◆ **Rétroéclairage** : Permet de régler la luminosité de l'écran en réglant la luminosité du rétroéclairage LCD. (0~10)
- ◆ **Contraste** : Permet de régler la luminosité et les ombres entre les objets et l'arrière plan.
- ◆ **Luminosité** : Règle la luminosité de l'écran.
- ◆ **Netteté** : Permet de régler les contours de l'objet pour les rendre plus nets ou plus ternes.
- ◆ **Couleur** : Permet de régler les couleurs, les éclaircit ou les assombrit.
- ◆ **Teinte** : Permet d'ajuster la couleur des objets, de les rendre plus rouges ou verts pour un air plus naturel.

- Les valeurs réglées sont mémorisées en fonction du mode Image sélectionné.
- En mode PC, vous ne pouvez modifier que les options "Rétroéclairage", "Contraste" et "Luminosité".
- En mode TV analogique, Ext., AV du système PAL, vous ne pouvez pas utiliser la fonction "Teinte".
- Vous pouvez réinitialiser la valeur par défaut des paramètres d'image en sélectionnant "Réinitialiser". (Voir "Réinitialisation des paramètres d'image à leur valeur par défaut" à la page 16)
- L'énergie consommée pendant le fonctionnement peut être sensiblement réduite en baissant le niveau de luminosité de l'image. Cela réduira le coût de fonctionnement général.



## Reinitialisation des paramètres d'image à leur valeur par défaut.

Vous pouvez réinitialiser la valeur par défaut des paramètres d'image.

1. Pour sélectionner l'effet d'image souhaité, suivez les instructions 1 à 3 du chapitre "Changement de la norme Image" à la page 15.
2. Appuyez sur le bouton ▲ ou ▼ pour sélectionner "Réinitialiser" puis appuyez sur le bouton **ENTER**.
3. Appuyez sur le bouton ▲ ou ▼ pour sélectionner "OK" ou "Annuler". Appuyez sur le bouton **ENTER**.
4. Appuyez sur le bouton **EXIT** pour quitter le menu.
  - La fonction "Réinitialiser" est configurée pour tous les modes d'image.

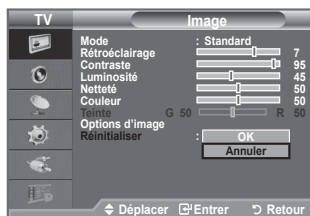

## Configuration de l'option Image

1. Appuyez sur le bouton **MENU** pour afficher le menu.  
Appuyez sur le bouton **ENTER** pour sélectionner "Image".
2. Appuyez sur le bouton **▲** ou **▼** pour sélectionner "Options d'image" puis appuyez sur le bouton **ENTER**.
3. Sélectionnez l'option requise en appuyant sur le bouton **▲** ou **▼** puis appuyez sur le bouton **ENTER**.
4. Lorsque vous êtes satisfait de la configuration, appuyez sur le bouton **ENTER**.
5. Appuyez sur le bouton **EXIT** pour quitter le menu.
  - En mode PC, vous ne pouvez modifier que les options "Nuance Coul." et "Taille" dans le menu "Options d'image".

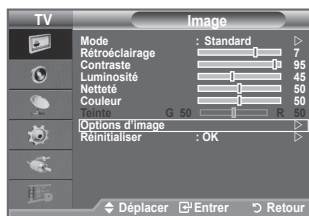





- ◆ **Nuance Coul.: Froide2/Froide1/Normal/Chaude1/Chaude2**  
Vous pouvez sélectionner la nuance de couleur la plus agréable au regard.

- Les valeurs réglées sont mémorisées en fonction du mode Image sélectionné.
- "Chaude1" ou "Chaude2" est activé uniquement lorsque le mode d'image est défini sur "Cinéma".

- ◆ **Taille: 16/9 auto/Large/16/9/Zoom large/Zoom/4:3/Scan uniquement**

Vous pouvez sélectionner la taille d'image qui correspond le mieux à vos besoins d'affichage.

- ◆ **16/9 auto** : Règle automatiquement la taille de l'image au format "16:9".
- ◆ **Large** : Règle la taille de l'image sur 16:10 de façon appropriée pour les DVD ou la diffusion au format cinémascope.
- ◆ **16:9** : Règle la taille de l'image sur 16:9 de façon appropriée pour les DVD ou la diffusion au format cinémascope.
- ◆ **Zoom large** : Donnez à l'image une taille supérieure à 4:3.
- ◆ **Zoom** : Agrandit l'image en 16:9 (dans la direction verticale) pour l'adapter à la taille de l'écran.
- ◆ **4:3** : C'est le paramètre par défaut pour un film cinéma ou de la diffusion normale.
- ◆ **Scan uniquement** : Utilisez la fonction pour voir l'intégralité de l'image sans coupure lors de les signaux HDMI (720p/1080i) ou Composant (1080i) sont entrés.

- La fonction "16/9 auto" est uniquement disponible en mode "TV", "DTV", "Ext", "AV".
- En mode PC, seuls les modes "Large" et "4:3" peuvent être sélectionnés.
- Vous pouvez effectuer des réglages pour chaque appareil externe connecté à une entrée du téléviseur et les enregistrer.
- Une rémanence temporaire peut se produire lorsque vous affichez une image statique pendant une ou deux heures sur l'écran du téléviseur.
- **Zoom large**: Déplacez l'image vers le haut ou vers le bas à l'aide du bouton **▲** ou **▼** après avoir sélectionné  en appuyant sur le bouton **▶** ou **ENTER**.
- **Zoom**: Sélectionnez  en appuyant sur le bouton **◀** ou **▶**. Utilisez le bouton **▲** ou **▼** pour déplacer l'image en haut et en bas. Après avoir sélectionné , utilisez le bouton **▲** ou **▼** pour agrandir ou réduire la hauteur de l'image.
- **Après avoir sélectionné l'option "Scan uniquement" en mode HDMI (1080i) ou Composant (1080i)**: Sélectionnez  à l'aide du bouton **◀** ou **▶**. Utilisez le bouton **▲**, **▼**, **◀** ou **▶** pour déplacer l'image.  
**Réinitialiser**: appuyez sur le bouton **◀** ou **▶** pour sélectionner "Réinitialiser", puis sur le bouton **ENTER**. Vous pouvez initialiser le réglage.

- 📖 Vous pouvez sélectionner ces options simplement en appuyant sur le bouton **P.SIZE** de votre télécommande.

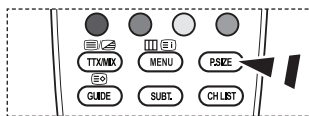

◆ **Mode écran: Large/16:9/Zoom large/Zoom/4:3**

Lorsque vous fixez la taille de l'image à 16/9 auto sur un téléviseur 16:9, vous pouvez déterminer la taille selon laquelle vous voulez afficher une image 4:3 WSS (Wide Screen Service, service d'écran large) ou rien. Chaque pays européen emploie une taille d'image ; cette fonction permet aux utilisateurs de sélectionner la leur.

- ◆ **Large:** Pour régler l'image en mode 16:10 large.
- ◆ **16:9:** Pour régler l'image en mode 16:9 large.
- ◆ **Zoom large:** Donnez à l'image une taille supérieure à 4:3.
- ◆ **Zoom:** Agrandit la taille de l'image sur l'écran dans le sens vertical.
- ◆ **4:3:** Règle l'image en mode Normal, c'est-à-dire en 4:3.

- Cette fonction est uniquement disponible en mode "16/9 auto" .
- Cette fonction n'est pas disponible en mode "Composant" ou "HDMI".

◆ **NR numérique: Arrêt/Bas/Moyen/Elevé/Auto.**

Si le signal de radiodiffusion reçu est faible, vous pouvez activer la fonction Digital Noise Reduction pour favoriser la réduction d'images fantômes ou statiques qui peuvent apparaître à l'écran.

- Lorsque le signal est faible, sélectionnez une autre option jusqu'à obtention de la meilleure image possible.

◆ **Niveau noir HDMI: Normal/Bas**

Vous pouvez choisir le niveau de noir sur l'écran pour régler la profondeur de l'écran.

- Cette fonction n'est active que lorsque l'entrée externe se connecte à HDMI (signaux RVB).

## Fonctions audio

1. Appuyez sur le bouton **MENU** pour afficher le menu. Appuyez sur le bouton ▲ ou ▼ pour sélectionner "Son", puis appuyez sur le bouton **ENTER**.
2. Sélectionnez l'option désirée en appuyant sur le bouton ▲ ou ▼, puis appuyez sur le bouton **ENTER**.
3. Lorsque vous êtes satisfait du réglage, appuyez sur le bouton **ENTER**.
4. Appuyez sur le bouton **EXIT** pour quitter le menu.

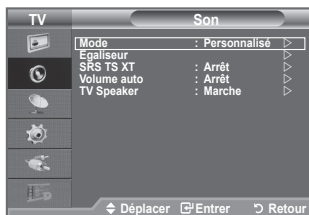

### ◆ Mode: Standard/Musique/Cinéma/Parole/Personnalisé

Vous pouvez sélectionner le type d'effet sonore souhaité lorsque vous regardez un programme donné.

#### Réglage simple

1. Appuyez sur le bouton **TOOLS** de la télécommande.
2. Appuyez sur le bouton ▲ ou ▼ pour sélectionner "Mode Son".
3. Appuyez sur le bouton ◀ ou ▶ pour sélectionner le mode de son souhaité.
4. Appuyez sur le bouton **EXIT** ou **TOOLS** pour quitter le menu.



### ◆ Egaliseur: Balance/100Hz/300Hz/1kHz/3kHz/10kHz

Le téléviseur dispose de plusieurs paramètres qui vous permettent de régler la qualité du son.

- Si vous modifiez de quelque façon que ce soit ces paramètres, le mode de son bascule automatiquement sur "Personnalisé".

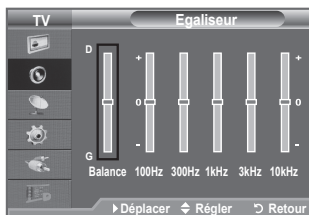

### ◆ SRS TS XT: Arrêt/Marche

Le TruSurround XT est une technologie SRS brevetée qui remédie au problème de la lecture du contenu d'un disque multicanal 5,1 sur deux haut-parleurs. Le TruSurround produit un son surround virtuel fascinant au moyen de n'importe quel système de lecture à deux haut-parleurs, dont les haut-parleurs internes du téléviseur. Il s'adapte parfaitement à tous les formats multicanaux.

#### Réglage simple

1. Appuyez sur le bouton **TOOLS** de la télécommande.
2. Appuyez sur le bouton ▲ ou ▼ pour sélectionner "SRS TS XT".
3. Appuyez sur le bouton ◀ ou ▶ pour sélectionner "Arrêt" ou "Marche".
4. Appuyez sur le bouton **EXIT** ou **TOOLS** pour quitter le menu.

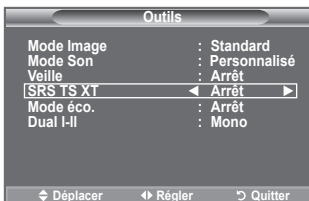

TruSurround XT, SRS et le symbole  sont des marques déposées de SRS Labs, Inc. La technologie TruSurround XT est protégée par la licence de SRS Labs, Inc.

#### ◆ **Volume auto: Arrêt/Marche**

Chaque station d'émission possède ses propres conditions de signal et il n'est donc pas facile de régler le volume chaque fois que vous changez de chaîne. Cette fonction vous permet de régler automatiquement le volume du canal désiré en réduisant la puissance sonore lorsque le signal de modulation est élevé ou en augmentant la puissance sonore lorsque le signal de modulation est faible.

#### ◆ **TV Speaker: Arrêt/Marche**

Pour entendre le son par l'intermédiaire de haut-parleurs séparés, désactivez l'amplificateur interne.

- Les boutons ▲+, ▼- et MUTE ne fonctionnent pas lorsque le paramètre "TV Speaker" est défini sur "Arrêt".
- Lorsque la fonction "TV Speaker" est réglée sur "Arrêt", aucun des menus Son ne peut être réglé.



Fabriqué sous licence de Dolby Laboratories. Dolby et le symbole du double D sont des marques déposées des laboratoires Dolby.

## Sélection du mode Son

**Vous pouvez configurer le mode sonore dans le menu "Outils". Lorsque vous réglez cette option sur "Dual I-II", le mode sonore actuel est affiché à l'écran.**

1. Appuyez sur le bouton **TOOLS** de la télécommande.
2. Appuyez sur le bouton ▲ ou ▼ pour sélectionner "Dual I-II".
3. Appuyez sur le bouton ◀ ou ▶ pour sélectionner l'option de votre choix.
4. Appuyez sur le bouton **ENTER**.

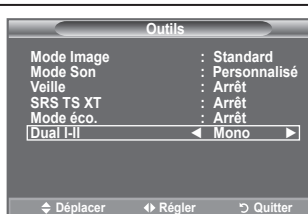

Type Audio	DUAL 1/2	Par défaut
Stéréo A2	Mono	MONO
	Stéréo	STEREO ↔ MONO
	Dual	DUAL 1 ↔ DUAL 2
NICAM Stéréo	Mono	MONO
	Stéréo	MONO ↔ STEREO
	Dual	MONO ↔ DUAL 1 DUAL 2 ←

- Si le signal stéréo est faible et qu'une permutation automatique se produit, passez alors en Mono.
- Cette fonction n'est activée qu'en son stéréo. Elle est désactivée en mode mono.
- Cette fonction est uniquement disponible en mode TV analogique.

## Branchement du casque (vendu séparément)

**Vous pouvez brancher un casque à votre téléviseur, si vous souhaitez regarder un programme sur votre téléviseur sans déranger les autres personnes présentes dans la pièce.**

- Lorsque vous branchez la prise des écouteurs dans le port correspondant, vous ne pouvez pas activer la fonction "Volume auto" du menu Son.
- L'utilisation prolongée d'un casque à un niveau sonore élevé peut endommager l'ouïe.
- Aucun son n'est émis depuis les enceintes lorsque vous connectez le casque à l'appareil.
- Le volume du casque et celui du téléviseur sont réglés différemment.



## Réglage et affichage de l'heure actuelle

Vous pouvez régler l'horloge du téléviseur de telle sorte que l'heure actuelle s'affiche lorsque vous appuyez sur le bouton INFO. Vous devez également régler l'heure si vous souhaitez utiliser les minuteurs de mise sous/hors tension.

- Appuyez sur le bouton **MENU** pour afficher le menu. Appuyez sur le bouton ▲ ou ▼ pour sélectionner "Configuration" puis appuyez sur le bouton **ENTER**.
- Appuyez sur le bouton ▲ ou ▼ pour sélectionner "Horloge" puis appuyez sur le bouton **ENTER**.
- Appuyez sur le bouton **ENTER** pour sélectionner l'élément "Réglage Horloge".

Pour...	Appuyez sur...
Naviguer entre les "Mois", "Date", "Année", "Heure" ou "Minute"	Bouton ◀ ou ▶
Régler les "Mois", "Date", "Année", "Heure" ou "Minute"	Bouton ▲ ou ▼
Confirmer le paramètre	Bouton <b>ENTER</b> .

- Appuyez sur le bouton **EXIT** pour quitter le menu.
  - Si vous débranchez le cordon d'alimentation, vous devrez régler à nouveau l'horloge.
  - Vous pouvez également définir l'année, les mois, la date, les heures et les minutes en appuyant sur le pavé numérique de la télécommande.

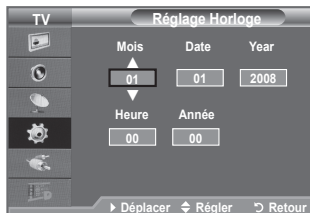

## Réglage du minuteur de mise en veille

Vous pouvez sélectionner une durée (entre 30 et 180 minutes) à l'issue de laquelle le téléviseur passe automatiquement en mode veille.

- Appuyez sur le bouton **MENU** pour afficher le menu. Appuyez sur le bouton ▲ ou ▼ pour sélectionner "Configuration" puis appuyez sur le bouton **ENTER**.
- Appuyez sur le bouton ▲ ou ▼ pour sélectionner "Horloge" puis appuyez sur le bouton **ENTER**.
- Appuyez sur le bouton ▲ ou ▼ pour sélectionner "Veille" puis appuyez sur le bouton **ENTER**.
- Appuyez à plusieurs reprises sur le bouton ▲ ou ▼ jusqu'à ce que l'heure souhaitée apparaisse (Arrêt, 30, 60, 90, 120, 150, 180). Appuyez sur le bouton **ENTER**.
- Appuyez sur le bouton **EXIT** pour quitter le menu.
  - Le téléviseur passe automatiquement en mode veille lorsque le minuteur atteint 0.

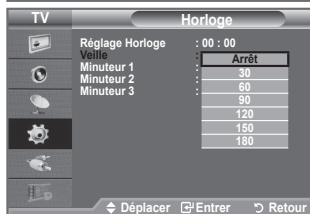
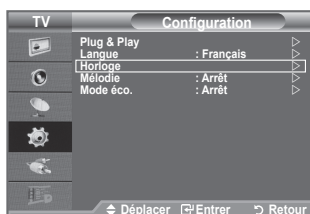

### Réglage simple

- Appuyez sur le bouton **TOOLS** de la télécommande.
- Appuyez sur le bouton ▲ ou ▼ pour sélectionner "Veille".
- Appuyez sur le bouton ◀ ou ▶ pour sélectionner les minutes.
- Appuyez sur le bouton **EXIT** ou **TOOLS** pour quitter le menu.



## Mises en marche et arrêt automatiques de votre téléviseur

1. Appuyez sur le bouton **MENU** pour afficher le menu.  
Appuyez sur le bouton ▲ ou ▼ pour sélectionner “Configuration” puis appuyez sur le bouton **ENTER**.
2. Appuyez sur le bouton ▲ ou ▼ pour sélectionner “Horloge” puis appuyez sur le bouton **ENTER**.
3. Appuyez sur le bouton ▲ ou ▼ pour sélectionner “Minuteur 1”, “Minuteur 2” ou “Minuteur 3” puis appuyez sur le bouton **ENTER**.

Trois réglages différents de la minuterie Marche/Arrêt peuvent être effectués.

➤ Vous devez préalablement régler l'horloge.

4. Appuyez sur le bouton ◀ ou ▶ pour sélectionner l'élément désiré ci-dessous.

Appuyez sur le bouton ▲ ou ▼ pour valider le réglage.

♦ **Période d'activation** : Sélectionnez les heures et les minutes ainsi que “Marche”/“Arrêt”. (Pour activer le minuteur selon les réglages définis, choisissez “Marche”.)

♦ **Période de désactivation** : Sélectionnez les heures et les minutes ainsi que “Marche”/“Arrêt”. (Pour activer le minuteur selon les réglages définis, choisissez “Marche”.)

♦ **Répétition** : Choisissez “Une fois”, “Tous les jours”, “Lun - Ven”, “Lun - Sam” ou “Sam - Dim”.

♦ **Volume** : Sélectionnez le niveau du volume désiré lorsque le téléviseur s'allume.

➤ Vous pouvez régler les heures et les minutes directement à l'aide du pavé numérique de la télécommande.

➤ **Mise hors tension automatique**

Lorsque vous réglez la minuterie sur “Marche”, le téléviseur s'éteint si aucune commande n'est activée dans les 3 heures qui suivent sa mise sous tension par la minuterie. Cette fonction est disponible uniquement lorsque la minuterie est définie sur “Marche”; elle permet d'éviter toute surchauffe occasionnée par une utilisation prolongée du téléviseur.

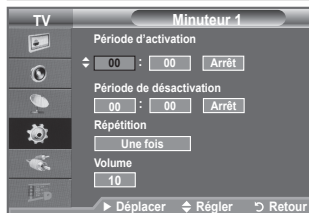
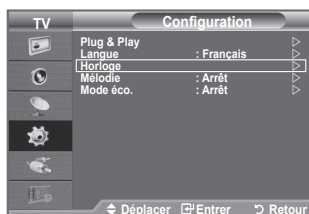

## Choix de la langue

Lorsque vous utilisez le téléviseur/moniteur pour la première fois, vous devez sélectionner la langue utilisée pour afficher les menus et les indications.

1. Appuyez sur le bouton **MENU** pour afficher le menu à l'écran.  
Appuyez sur le bouton ▲ ou ▼ pour sélectionner “Configuration” puis appuyez sur le bouton **ENTER**.
2. Appuyez sur le bouton ▲ ou ▼ pour sélectionner “Langue” puis appuyez sur le bouton **ENTER**.
3. Sélectionnez la langue souhaitée en appuyant de façon répétée sur le bouton ▲ ou ▼. Appuyez sur le bouton **ENTER**.
4. Appuyez sur le bouton **EXIT** pour quitter le menu.





## Mélodie / Mode éco.

1. Appuyez sur le bouton **MENU** pour afficher le menu. Appuyez sur le bouton **▲** ou **▼** pour sélectionner "Configuration", puis appuyez sur le bouton **ENTER**.
2. Sélectionnez l'option désirée en appuyant sur le bouton **▲** ou **▼**, puis appuyez sur le bouton **ENTER**.
3. Lorsque vous êtes satisfait du réglage, appuyez sur le bouton **ENTER**.
4. Appuyez sur le bouton **EXIT** pour quitter le menu.

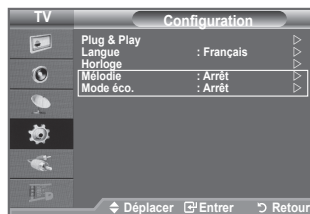

### ◆ **Mélodie: Arrêt/Bas/Moyen/Elevé**

La mélodie de mise sous/hors tension du téléviseur peut être ajustée.

#### ➤ **Aucune mélodie n'est lue dans les cas suivants :**

- Aucun son n'est émis par le téléviseur car le bouton **MUTE** a été enfoncé.
- Aucun son n'est émis par le téléviseur car le bouton **⊖** (Volume) a été enfoncé.
- Lorsque la commande Mise en veille met le téléviseur hors tension.

### ◆ **Mode éco.: Arrêt/Bas/Moyen/Elevé**

Cette fonction règle la luminosité en fonction des conditions d'éclairage.

- **Arrêt:** Désactive la fonction d'économie d'énergie.
- **Bas:** Met le téléviseur en mode d'économie d'énergie basse.
- **Moyen:** Met le téléviseur en mode d'économie d'énergie moyenne.
- **Elevé:** Met le téléviseur en mode d'économie d'énergie élevée.

### Réglage simple

1. Appuyez sur le bouton **TOOLS** de la télécommande.
2. Appuyez sur le bouton **▲** ou **▼** pour sélectionner "Mode éco."
3. Appuyez sur le bouton **◀** ou **▶** pour sélectionner "Arrêt", "Bas", "Moyen" ou "Elevé".
4. Appuyez sur le bouton **EXIT** ou **TOOLS** pour quitter le menu.



## Sélection de la source

Vous pouvez sélectionner parmi les sources extérieures connectées aux prises d'entrée du téléviseur.

1. Appuyez sur le bouton **MENU** pour afficher le menu.  
Appuyez sur le bouton **▲** ou **▼** pour sélectionner "Entrée" puis appuyez sur **ENTER**.
2. Appuyez à nouveau sur le bouton **ENTER** pour sélectionner "Liste Source".
  - Sources de signal disponibles: TV, Ext., AV, Composant, PC, HDMI, DTV.
  - Vous ne pouvez sélectionner que les appareils externes connectés au téléviseur.
3. Sélectionnez l'option souhaitée en appuyant sur le bouton **▲** ou **▼**.  
Appuyez sur le bouton **ENTER**.

-  Appuyez sur le bouton **SOURCE** de votre télécommande pour passer d'une source disponible à l'autre. Le Mode TV peut être sélectionné en appuyant sur le bouton **TV/DTV**, les boutons numériques (de 0 à 9) ou les boutons canal suivant/précédent **P** (▲/▼) de la télécommande.

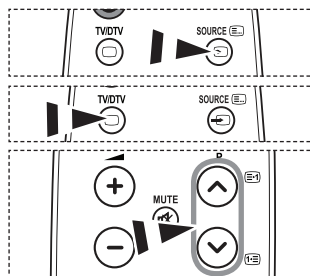

## Modification du nom de la source d'entrée

Nommez le périphérique connecté aux prises d'entrée pour rendre la sélection des sources d'entrée plus facile.

1. Appuyez sur le bouton **MENU** pour afficher le menu.  
Appuyez sur le bouton **ENTER** pour sélectionner "Entrée".
2. Appuyez sur le bouton **▲** ou **▼** pour sélectionner "Modif. Nom" puis appuyez sur le bouton **ENTER**.
3. Appuyez sur le bouton **▲** ou **▼** pour sélectionner le périphérique que vous souhaitez éditer. Appuyez sur le bouton **ENTER**.
4. Appuyez sur le bouton **▲** ou **▼** pour sélectionner le périphérique requis.  
Appuyez sur le bouton **ENTER**.
5. Appuyez sur le bouton **EXIT** pour quitter le menu.



## Aperçu du Système Menu DTV

- ♦ La société ne peut pas garantir l'utilisation normale du menu DTV pour les pays autres que ceux pris en charge (France, Allemagne, Italie, Pays-Bas, Espagne, Suisse, Royaume-Uni, Autriche) car seules les normes de ces pays sont prises en charge. De plus, lorsque le pays du flot d'émission diffère du pays sélectionné par l'utilisateur, la bande apparaissant dans la bannière des canaux, Info, Guide, Gestionnaire de Chaînes, etc. ne peut être affichée correctement.
- ♦ Disponible en mode TV. Préréglez le mode DTV à l'aide du bouton **TV/DTV** de votre télécommande. Pour vous aider à naviguer dans le système de menu à l'écran et à régler les différents paramètres disponibles, voir l'illustration suivante.

Appuyez sur le bouton **MENU** pour afficher le menu. Appuyez sur le bouton **▲** ou **▼** pour sélectionner "Menu numérique" puis appuyez sur le bouton **ENTER**.

<b>Guide</b>	
Guide Now & Next	
Guide Complet	
Liste en annexe	
Par défaut	Main./Après, Guide Complet

<b>Chaîne numérique</b>	
Pays	
Mémorisation Auto	
Mémorisation Manuelle	
Modif. les canaux favoris	
Liste des chaînes	Tous, Favoris, Défaut

<b>Configuration</b>	
Transparence du menu	Elevé, Moyen, Bas, Opaque
Modifier PIN	
Verrouillage parental	
Sous-titres	Marche, Arrêt
Mode Sous-titres	Normal, Malentendants
Format Audio	PCM/Dolby Digital
Description audio	Description audio — Arrêt, Marche
	Volume
Texte numérique	Désactiver, Activer
Fuseau Horaire	
Interface commune	Infos sur l'application, CI Menu
Système	Informations sur le produit
	Informations de signal
	Mise à niveau du logiciel
	Réinitialiser

<b>Langue</b>	
Langue audio	Première Langue Audio
Langue des sous-titres	Deuxième Langue Audio
Langue du télétexte	Première Langue de Sous-titres
Préférence	Deuxième langue de Sous-titres
	Première Langue Télétexte
	Deuxième Langue Télétexte (en fonction du pays)

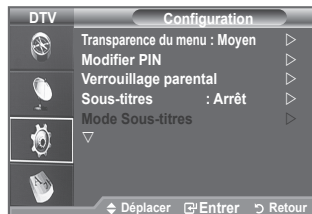
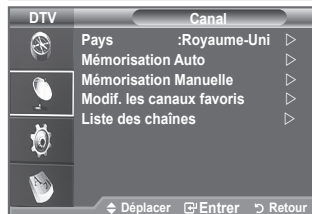
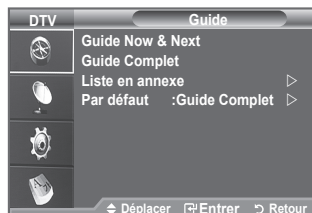

➤ Les éléments secondaires du CI Menu peuvent être différents selon le modèle CAM.

## Mise à jour automatique de la liste des chaînes

**Vous pouvez mettre à jour la liste des chaînes lorsque l'émetteur ajoute de nouveaux services ou si vous déplacez votre téléviseur.**

1. Appuyez sur le bouton **MENU** pour afficher le menu.  
Appuyez sur le bouton ▲ ou ▼ pour sélectionner "Menu numérique" puis appuyez sur le bouton **ENTER**.
2. Appuyez sur le bouton ▲ ou ▼ pour sélectionner "Chaîne numérique", puis appuyez sur le bouton **ENTER**.
3. Appuyez sur le bouton **ENTER** pour sélectionner "Pays".
4. Sélectionnez le pays correspondant en appuyant sur les boutons ▲ ou ▼. Appuyez sur le bouton **ENTER** pour confirmer votre choix.
  - Même si vous avez modifié le paramètre de pays dans ce menu, le paramètre de pays pour la télévision analogique reste le même (reportez-vous à la page 10).
5. Appuyez à nouveau sur le bouton ▲ ou ▼ pour sélectionner "Mémorisation Auto".  
Appuyez sur le bouton **ENTER**.
  - Lorsque c'est terminé, le nombre de services balayés s'affiche.
  - La liste existante des chaînes préférées n'est pas effacée lorsque la liste des chaînes est mise à jour.
  - Pour arrêter la recherche avant la fin, appuyez sur la touche **ENTER** après avoir sélectionné "Arrêter".
6. Appuyez sur le bouton **EXIT** pour quitter le menu.
  - Si l'état du signal est faible, le message "Aucun service trouvé! Contrôlez câble antenne" s'affiche.

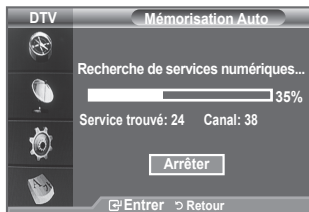
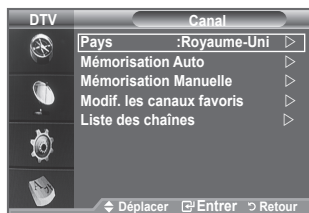

## Mise à jour manuelle de la liste des chaînes

**Vous pouvez spécifier le canal pour une recherche rapide.**

1. Appuyez sur le bouton **MENU** pour afficher le menu.  
Appuyez sur le bouton ▲ ou ▼ pour sélectionner "Menu numérique" puis appuyez sur le bouton **ENTER**.
2. Appuyez sur le bouton ▲ ou ▼ pour sélectionner "Chaîne numérique", puis appuyez sur le bouton **ENTER**.
3. Appuyez sur le bouton ▲ ou ▼ pour sélectionner "Mémorisation Manuelle" puis appuyez sur le bouton **ENTER**.
4. Appuyez sur le bouton ▲ ou ▼ pour sélectionner l'option souhaitée, puis appuyez sur le bouton **ENTER**.
  - - **Canal** : Les canaux 5 à 69 sont affichés l'un après l'autre au Royaume-Uni. (En fonction du pays)
  - **Fréquence** : La fréquence disponible dans le menu Canal s'affiche.
  - **Bande passante** : Les bandes passantes disponibles sont 7 et 8 MHz.
  - Appuyez sur le bouton rouge pour démarrer la recherche de services numériques. Au terme de la recherche, les chaînes de la liste sont mises à jour.
5. Lorsque c'est terminé, le nombre de services balayés s'affiche.
6. Appuyez sur le bouton **EXIT** pour quitter le menu.



## Modification de vos canaux favoris

**Vous pouvez modifier vos canaux favoris à l'aide des quatre boutons de couleur.**

1. Appuyez sur le bouton **MENU** pour afficher le menu. Appuyez sur le bouton ▲ ou ▼ pour sélectionner "Menu numérique" puis appuyez sur le bouton **ENTER**.
2. Appuyez sur le bouton ▲ ou ▼ pour sélectionner "Chaîne numérique", puis appuyez sur le bouton **ENTER**.
3. Appuyez sur le bouton ▲ ou ▼ pour sélectionner "Modif. les canaux favoris" puis appuyez sur le bouton **ENTER**.
4. Appuyez sur le bouton rouge pour afficher l'ensemble des canaux actuellement mémorisés.
5. Appuyez sur le bouton ▲ ou ▼ pour sélectionner le canal souhaité. Appuyez sur le bouton **ENTER**.
  - L'icône "★" est affichée près du canal sélectionné et cette dernière sera ajoutée à la liste des chaînes favorites.
  - - Pour annuler, appuyez une nouvelle fois sur le bouton **ENTER**.
    - **Sélectionner tout** : Sélectionne tous les canaux actuellement affichés.
    - **Sélectionner aucun** : Désélectionne tous les canaux.
    - **Aperçu** : Affiche les canaux actuellement sélectionnés.
  - Le réglage des canaux favoris est terminé.
6. Appuyez sur le bouton **EXIT** pour quitter le menu.

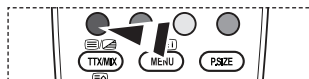

### ◆ Ajouter

**Utilisez cette fonction lorsqu'au moins un canal favori est sélectionné.**

1. Appuyez sur le bouton **MENU** pour afficher le menu. Appuyez sur le bouton ▲ ou ▼ pour sélectionner "Menu numérique" puis appuyez sur le bouton **ENTER**.
2. Appuyez sur le bouton ▲ ou ▼ pour sélectionner "Chaîne numérique", puis appuyez sur le bouton **ENTER**.
3. Appuyez sur le bouton ▲ ou ▼ pour sélectionner "Modif. les canaux favoris" puis appuyez sur le bouton **ENTER**.
4. Appuyez sur le bouton rouge dans le menu "Modif. les canaux favoris". Pour ajouter d'autres canaux, reportez-vous à l'étape 5 de la description précédente.
5. Pour savoir si le canal est bien mémorisé, appuyez sur le bouton **RETURN**. Appuyez sur le bouton **EXIT** pour quitter le menu.
  - - Pour ajouter tous les canaux à la liste des chaînes favorites, appuyez sur le bouton rouge.
    - Pour supprimer tous les canaux, appuyez sur le bouton vert.
    - **Aperçu** : Affiche les canaux actuellement sélectionnés.
    - Appuyez sur le bouton **CH LIST** pour afficher le gestionnaire des canaux favoris.

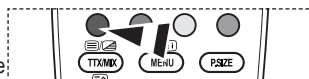

♦ **Renumeroter (En fonction du pays)**

1. Appuyez sur le bouton **MENU** pour afficher le menu.  
Appuyez sur le bouton ▲ ou ▼ pour sélectionner "Menu numérique" puis appuyez sur le bouton **ENTER**.
2. Appuyez sur le bouton ▲ ou ▼ pour sélectionner "Chaîne numérique", puis appuyez sur le bouton **ENTER**.
3. Appuyez sur le bouton ▲ ou ▼ pour sélectionner "Modif. les canaux favoris" puis appuyez sur le bouton **ENTER**.
4. Sélectionnez le canal souhaité en appuyant sur le bouton ▲ ou ▼.
5. Appuyez sur le bouton vert.
  - La zone d'entrée du numéro est vide.
6. Entrez le nouveau numéro de chaîne. Appuyez sur **ENTER** pour le mémoriser ou sur **RETURN** pour annuler.
  - Appuyez sur le bouton ◀ pour supprimer un chiffre saisi.
  - Si vous saisissez un numéro déjà attribué à une autre chaîne, celui-ci sera attribué à la chaîne sélectionnée et l'ancien numéro de la chaîne sélectionnée sera attribué à l'autre chaîne. Les deux numéros seront donc échangés.
  - Les chaînes favorites sont automatiquement triées par ordre croissant des numéros de chaîne.
7. Appuyez sur le bouton **EXIT** pour quitter le menu.



♦ **Aperçu**

1. Dans le menu "Modif. les canaux favoris", sélectionnez le canal à prévisualiser en appuyant sur le bouton ▲ ou ▼.
2. Appuyez sur le bouton jaune.
  - Le canal actuellement sélectionné s'affiche.

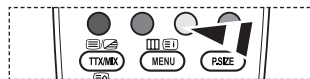

♦ **Sup.**

1. Dans le menu "Modif. les canaux favoris", sélectionnez le canal à supprimer de la liste des canaux favoris en appuyant sur le bouton ▲ ou ▼.
2. Appuyez sur le bouton bleu.
  - Le canal et le numéro sélectionnés seront supprimés.
  - Pour réintégrer un canal supprimé dans la liste des chaînes favorites, reportez-vous à "Ajouter", à la page 27.

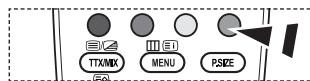

## Sélection de la liste des chaînes

Vous pouvez exclure les canaux que vous avez choisis des canaux que vous avez balayés. Lors du balayage des canaux mémorisés, ceux que vous avez choisis d'ignorer ne s'affichent pas. Tous les canaux que vous ne choisissiez pas spécifiquement d'ignorer s'affichent lors du balayage.

- Appuyez sur le bouton **MENU** pour afficher le menu. Appuyez sur le bouton **▲** ou **▼** pour sélectionner "Menu numérique" puis appuyez sur le bouton **ENTER**.
- Appuyez sur le bouton **▲** ou **▼** pour sélectionner "Chaîne numérique", puis appuyez sur le bouton **ENTER**.
- Appuyez sur le bouton **▲** ou **▼** pour sélectionner "Liste des chaînes". Appuyez sur le bouton **ENTER**.
- Appuyez sur le bouton **▲** ou **▼** pour sélectionner "Tous", "Favoris" ou "Par défaut". Appuyez sur le bouton **ENTER**.
- Appuyez sur le bouton jaune pour passer de vos canaux favoris aux autres.
  - Vos canaux favoris ne sont affichés que si ils ont été préalablement définis dans le menu "Modif. les canaux favoris" (reportez-vous à la page 27).
- Appuyez sur le bouton rouge ou vert pour afficher la page précédente ou suivante de la liste des chaînes.
- Appuyez sur le bouton **▲** ou **▼** pour sélectionner un canal à régler. Appuyez sur le bouton **ENTER**.
  - Le numéro, le nom et l'icône du canal sont affichés dans l'angle en haut à gauche de l'écran lorsque vous en changez. Le numéro et le nom du canal sont affichés si le canal fait partie de tous les canaux, et une icône **\*** s'affiche si il fait partie des canaux favoris.
- Appuyez sur le bouton bleu pour basculer entre "TV", "Radio", "Donn / autre" et "Tous".
- Pour fermer la liste des chaînes, appuyez sur le bouton sur **CH LIST**.

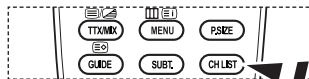

Elles peuvent être affichées simplement en appuyant sur le bouton **CH LIST**.

## Affichage des informations relatives aux programmes

Lorsque vous regardez un canal, des informations supplémentaires sur le programme en cours peuvent être affichées.

- Durant un programme, appuyez sur le bouton **INFO**.
  - Les informations relatives au programme sont affichées.
- Pour quitter le bandeau, appuyez sur le bouton **INFO**.
  - Les informations relatives au programme sont affichées.
    - Classement parental
    - Type vidéo: SD, HD, Radio
    - Type Audio: Mono, Stéréo, Dual, Dolby Digital
    - Existence de télétexte ou de sous-titres DVB
    - Langue audio

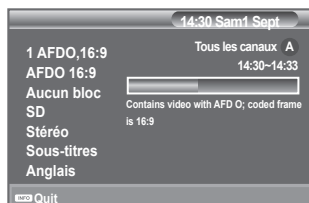

## Affichage des informations relatives au Guide de programme électronique (GPE)

Les informations relatives au Guide de programme électronique (GPE) sont fournies par les émetteurs. Les entrées de programmes peuvent apparaître en blanc ou ne pas être à jour en raison de l'information diffusée sur un canal donné. L'affichage fera une mise à jour automatique dès qu'une nouvelle information sera disponible.

### ◆ Guide Now & Next

Pour les six canaux indiqués dans la colonne de gauche, les informations relatives au programme actuel et au programme suivant sont affichées.

### ◆ Guide Complet

Affiche les informations relatives au programme toutes les heures. Des informations sur deux heures de programme sont affichées et peuvent être parcourues en avançant ou en remontant dans le temps.

- Appuyez sur le bouton **MENU** pour afficher le menu. Appuyez sur le bouton **▲** ou **▼** pour sélectionner "Menu numérique" puis appuyez sur le bouton **ENTER**.
- Appuyez sur le bouton **ENTER** pour sélectionner "Guide".
- Appuyez sur le bouton **▲** ou **▼** pour sélectionner "Guide Now & Next" ou "Guide Complet". Appuyez sur le bouton **ENTER**.
  - Vous pouvez aussi afficher le guide en appuyant tout simplement sur le bouton **GUIDE**.

Pour...	Alors...
Regarder un programme de la liste EPG	<ul style="list-style-type: none"> <li>Sélectionnez un programme en appuyant sur le bouton <b>▲</b>, <b>▼</b>, <b>◀</b>, <b>▶</b>.</li> <li>Appuyez sur le bouton <b>ENTER</b>.</li> </ul>
➤ Si le programme suivant est sélectionné, il est réglé avec l'icône de l'horloge affiché. Si vous appuyez à nouveau sur le bouton <b>ENTER</b> le réglage est annulé et l'icône de l'horloge disparaît. Pour plus d'informations sur les programmes réglés, voir page suivante.	
Voir les informations relatives aux programmes	<ul style="list-style-type: none"> <li>Sélectionnez un programme de votre choix en appuyant sur le bouton <b>▲</b>, <b>▼</b>, <b>◀</b>, <b>▶</b>.</li> <li>Appuyez sur le bouton <b>INFO</b> lorsque le programme souhaité est surligné.</li> </ul>
Choisissez entre "Guide Now & Next" et "Guide Complet"	<ul style="list-style-type: none"> <li>Appuyez à plusieurs reprises sur le bouton rouge.</li> </ul>
Afficher les listes "Favoris" et "Tous les canaux"	<ul style="list-style-type: none"> <li>Appuyez à plusieurs reprises sur le bouton vert.</li> </ul>
Permet de reculer rapidement (24 heures).	<ul style="list-style-type: none"> <li>Appuyez à plusieurs reprises sur le bouton jaune.</li> </ul>
Permet d'avancer rapidement (24 heures).	<ul style="list-style-type: none"> <li>Appuyez à plusieurs reprises sur le bouton bleu.</li> </ul>
Quitter le guide	<ul style="list-style-type: none"> <li>Appuyez sur le bouton <b>EXIT</b>.</li> </ul>

- Le titre du programme se trouve sur la partie haute du centre de l'écran. Veuillez appuyer sur le bouton **INFO** pour plus d'informations. Numéro de canal, temps de fonctionnement du programme, barre d'état, niveau de contrôle parental, informations sur la qualité vidéo (HD/SD), modes sonores, sous-titres ou Teletext, Langue des sous-titres ou du Teletext et bref résumé du programme surligné font partie des informations supplémentaires. "..." apparaîtra si le résumé est long.
- Six canaux sont affichés. Pour vous déplacer entre les canaux, passez de l'un à l'autre en appuyant sur le bouton **▲** ou **▼**. Pour passer d'une page à l'autre, appuyez sur le bouton **P** ou **P**.

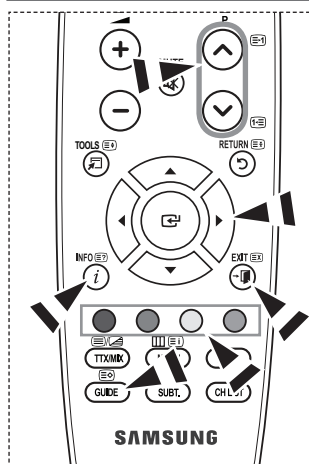
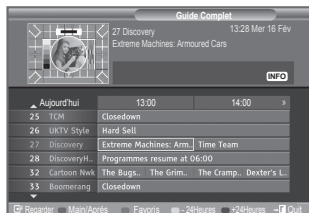



## Utilisation de la liste réglée

Si vous créez une liste réglée de visionnage de programmes que vous souhaitez regarder, le canal passera automatiquement au programme programmé à l'heure programmée même si vous en regardez un autre.

- Appuyez sur le bouton **MENU** pour afficher le menu. Appuyez sur le bouton ▲ ou ▼ pour sélectionner "Menu numérique" puis appuyez sur le bouton **ENTER**.
- Appuyez sur le bouton **ENTER** pour sélectionner "Guide".
- Appuyez sur le bouton ▲ ou ▼ pour sélectionner "Liste en annexe", puis appuyez sur le bouton **ENTER**.
- Appuyez sur le bouton rouge. Le canal passera au programme programmé.
- Appuyez sur le bouton **ENTER** pour sélectionner un élément et régler avec le bouton ▲ ou ▼.
  - Vous pouvez également définir les heures et les minutes en appuyant sur le pavé numérique de la télécommande.
    - **Canal** : Réglez le canaux d'enregistrement.
    - **Horloge** : Réglez l'heure.
    - **Date** : Réglez l'année, le mois et le jour.
    - **Fréquence** : Réglez la fréquence. ("Une fois", "Quotidien quotidien" ou "Chaque semaine hebdomadaire")
- Après avoir configuré la programmation, appuyez sur le bouton rouge.
- Appuyez sur le bouton **EXIT** pour quitter le menu.
  - • **Enregistrer** Enregistrer la programmation.
  - **Annuler** : Annuler la programmation.
  - **Ajouter programme** : Ajouter une nouvelle programmation.
  - **Modifier** : Modifier la programmation.
  - **Sup.** : Supprimer la programmation.



## Configurer le Guide par défaut

Vous pouvez programmer le style du Guide par défaut.

- Appuyez sur le bouton **MENU** pour afficher le menu. Appuyez sur le bouton ▲ ou ▼ pour sélectionner "Menu numérique" puis appuyez sur le bouton **ENTER**.
- Appuyez sur le bouton **ENTER** pour sélectionner "Guide".
- Appuyez sur le bouton ▲ ou ▼ pour sélectionner "Par défaut" puis appuyez sur le bouton **ENTER**.
- Sélectionnez "Main./Après" ou "Guide Complet" en appuyant sur le bouton ▲ ou ▼, puis appuyez sur le bouton **ENTER**.
- Appuyez sur le bouton **EXIT** pour quitter le menu.

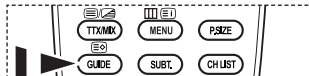

Vous pouvez sélectionner ces options en appuyant sur le bouton **GUIDE** de votre télécommande.

## Visualisation de tous les canaux et des canaux favoris

Dans le menu EPG, vous pouvez afficher tous les canaux ou les canaux favoris.

- Appuyez sur le bouton **MENU** pour afficher le menu. Appuyez sur le bouton **▲** ou **▼** pour sélectionner "Menu numérique" puis appuyez sur le bouton **ENTER**.
- Appuyez sur le bouton **ENTER** pour sélectionner "Guide".
- Sélectionnez l'option requise ("Guide Now & Next" ou "Guide Complet") en appuyant sur le bouton **▲** ou **▼**.
- Appuyez de nouveau sur le bouton **ENTER**.
- Appuyez sur le bouton vert. Toutes les listes de chaînes et les listes de chaînes favorites sont balayées.
- Sélectionnez un programme de votre choix en appuyant sur le bouton **▲**, **▼**, **◀** ou **▶**.
- Appuyez sur le bouton **INFO** pour afficher les informations relatives au programme surligné.
- Lorsque la liste "Modif. les canaux favoris" n'a pas été configurée :
  - Le message "La liste des favoris est vide. Souhaitez-vous choisir vos favoris maintenant ?" s'affiche.
  - Sélectionnez "Oui"
  - Le menu "Modif. les canaux favoris" s'affiche. Si vous sélectionnez "Non", les canaux restent inchangés.
  - Pour modifier vos canaux préférés, reportez-vous à la page 27 pour plus d'informations.
- Appuyez sur le bouton **EXIT** pour quitter le menu.
  - "Tous les canaux" est une liste des chaînes qui ont été balayées pendant la mise à jour de la liste des chaînes. Tous les canaux sont affichés en mode tous canaux.
  - Vos canaux "favoris" ne sont affichés que si ils ont été préalablement définis dans le menu "Modif. les canaux favoris" (reportez-vous à la page 27).

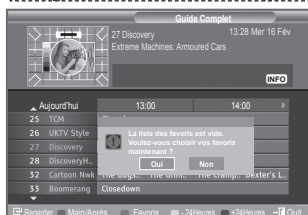

## Réglage de la transparence du menu

Vous pouvez régler la transparence du menu.

- Appuyez sur le bouton **MENU** pour afficher le menu. Appuyez sur le bouton **▲** ou **▼** pour sélectionner "Menu numérique" puis appuyez sur le bouton **ENTER**.
- Appuyez sur le bouton **▲** ou **▼** pour sélectionner "Configuration" puis appuyez sur le bouton **ENTER**.
- Appuyez sur le bouton **▲** ou **▼** pour sélectionner "Transparence du menu" puis appuyez sur le bouton **ENTER**.
- Sélectionnez l'option de votre choix ("Elevé", "Moyen", "Bas" ou "Opaque") en appuyant sur le bouton **▲** ou **▼** puis appuyez sur le bouton **ENTER** pour changer la configuration.
- Appuyez sur le bouton **EXIT** pour quitter le menu.



## Configuration du contrôle parental

Cette fonction vous permet d'éviter toute utilisation non autorisée, par des enfants par exemple, qui pourraient visionner des programmes ne leur étant pas destinés par un code PIN à chiffres (Code d'identification personnelle) défini par l'utilisateur. Le menu à l'écran vous demandera d'attribuer un code PIN (vous pouvez le changer ultérieurement si nécessaire).

1. Appuyez sur le bouton **MENU** pour afficher le menu.  
Appuyez sur le bouton **▲** ou **▼** pour sélectionner "Menu numérique" puis appuyez sur le bouton **ENTER**.
2. Appuyez sur le bouton **▲** ou **▼** pour sélectionner "Configuration" puis appuyez sur le bouton **ENTER**.
3. Appuyez sur le bouton **▲** ou **▼** pour sélectionner "Verrouillage Parental", puis appuyez sur le bouton **ENTER**.
4. Le message "Saisir le code PIN" s'affiche.
5. Entrez votre code PIN à quatre chiffres en utilisant les boutons numériques (0 à 9).
  - Le code PIN par défaut d'un nouvel écran à plasma est "0000".
  - Si vous entrez un code PIN non-valable, le message "Code PIN non-valable. Veuillez réessayer." s'affiche.
6. Appuyez de nouveau sur le bouton **ENTER**.
7. Appuyez sur le bouton **▲** ou **▼** pour sélectionner l'âge auquel vous souhaitez que le verrouillage s'active. Appuyez sur le bouton **ENTER**.

### ◆ Modifier PIN

1. Appuyez sur le bouton **MENU** pour afficher le menu.  
Appuyez sur le bouton **▲** ou **▼** pour sélectionner "Menu numérique" puis appuyez sur le bouton **ENTER**.
2. Appuyez sur le bouton **▲** ou **▼** pour sélectionner "Configuration" puis appuyez sur le bouton **ENTER**.
3. Appuyez sur le bouton **▲** ou **▼** pour sélectionner "Modifier PIN", puis appuyez sur le bouton **ENTER**.
  - Le message "Saisir le code PIN" s'affiche.
4. Entrez votre code PIN à quatre chiffres en utilisant les boutons numériques (0 à 9).
  - "Entrer le nouveau code PIN" s'affiche.
5. Entrez votre nouveau code PIN en utilisant les boutons numériques (0 à 9).
  - Le message "Confirmer Nouveau Code PIN" s'affiche.
6. Entrez à nouveau le nouveau code PIN pour confirmer en utilisant les boutons numériques (0 à 9).
  - Le message "Votre code PIN a été modifié avec succès" s'affiche.
7. Appuyez de nouveau sur le bouton **ENTER**.
8. Appuyez sur le bouton **EXIT** pour quitter le menu.
  - Si vous avez oublié le code PIN, appuyez sur les boutons de la télécommande dans l'ordre suivant, ce qui remet le code PIN à **0-0-0-0: POWER (Arrêt), MUET, 8, 2, 4, POWER (Marche)**.

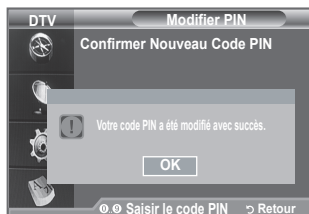
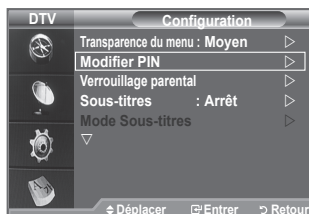
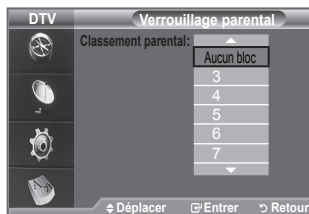
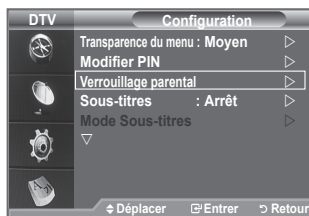

## Configuration des sous-titres

**Vous pouvez activer ou désactiver la fonction sous-titres.**

1. Appuyez sur le bouton **MENU** pour afficher le menu.  
Appuyez sur le bouton ▲ ou ▼ pour sélectionner "Menu numérique" puis appuyez sur le bouton **ENTER**.
2. Appuyez sur le bouton ▲ ou ▼ pour sélectionner "Configuration" puis appuyez sur le bouton **ENTER**.
3. Appuyez sur le bouton ▲ ou ▼ pour sélectionner "Sous-titres" puis appuyez sur le bouton **ENTER**.
4. Sélectionnez "Marche" en appuyant sur le bouton ▲ ou ▼.  
Appuyez sur le bouton **ENTER**.
5. Appuyez sur le bouton **EXIT** pour quitter le menu.

 Vous pouvez sélectionner ces options en appuyant sur le bouton **SUBT.** de la télécommande.

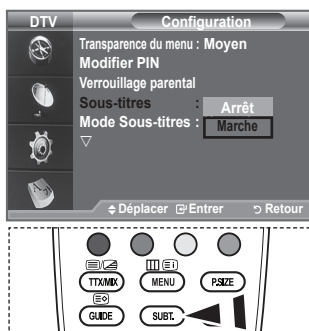

## Configuration du Mode Sous-titres

**Utilisez ce menu pour configurer le Mode Sous-titres. "Normal" s'affiche sous le menu pour les sous-titres de base et "Malentendants" sont les sous-titres pour les personnes malentendantes.**

1. Appuyez sur le bouton **MENU** pour afficher le menu.  
Appuyez sur le bouton ▲ ou ▼ pour sélectionner "Menu numérique" puis appuyez sur le bouton **ENTER**.
2. Appuyez sur le bouton ▲ ou ▼ pour sélectionner "Configuration" puis appuyez sur le bouton **ENTER**.
3. Appuyez sur le bouton ▲ ou ▼ pour sélectionner "Mode Sous-titres" puis appuyez sur le bouton **ENTER**.
4. Appuyez sur le bouton ▲ ou ▼ pour sélectionner "Normal" ou "Malentendants". Appuyez sur le bouton **ENTER**.
5. Appuyez sur le bouton **EXIT** pour quitter le menu.  
➤ Si le programme que vous regardez ne prend pas en charge la fonction "Malentendants", la fonction "Normal" est activée automatiquement même si le mode "Malentendants" est sélectionné.



## Sélection du format sonore

**Le son Dolby Digital ne peut être entendu que via un récepteur audio connecté par un câble optique. Le son PCM ne peut être entendu que via le haut-parleur principal.**

**Lorsque le son est émis à la fois par le haut-parleur principal et le récepteur audio, un effet d'écho peut se produire en raison de la différence de vitesse de décodage entre le haut-parleur principal et le récepteur audio. Dans ce cas, utilisez la fonction de sourdine interne.**

1. Appuyez sur le bouton **MENU** pour afficher le menu.  
Appuyez sur le bouton ▲ ou ▼ pour sélectionner "Menu numérique" puis appuyez sur le bouton **ENTER**.
2. Appuyez sur le bouton ▲ ou ▼ pour sélectionner "Configuration" puis appuyez sur le bouton **ENTER**.
3. Appuyez sur le bouton ▲ ou ▼ pour sélectionner "Format Audio" puis appuyez sur le bouton **ENTER**.
4. Appuyez sur le bouton ▲ ou ▼ pour sélectionner "PCM" ou "Dolby Digital".  
Appuyez sur le bouton **ENTER**.
5. Appuyez sur le bouton **EXIT** pour quitter le menu.  
➤ Le Format sonore s'affiche en fonction du signal de l'émetteur. Le son Dolby Digital est uniquement disponible lorsque le téléviseur est connecté à une enceinte externe via un câble optique.



## Sélection de la description audio

Il s'agit d'une fonction audio auxiliaire qui fournit une piste audio supplémentaire à l'intention des personnes malvoyantes. Cette fonction traite le flux audio relatif à la Description audio (AD) lorsqu'il est envoyé avec le son principal par le radiodiffuseur. Les utilisateurs peuvent activer ou désactiver la description audio (Description audio) et régler le volume.

1. Appuyez sur le bouton **MENU** pour afficher le menu.  
Appuyez sur le bouton ▲ ou ▼ pour sélectionner "Menu numérique", puis appuyez sur le bouton **ENTER**.
2. Appuyez sur le bouton ▲ ou ▼ pour sélectionner "Configuration", puis appuyez sur le bouton **ENTER**.
3. Appuyez sur le bouton ▲ ou ▼ pour sélectionner "Description audio", puis appuyez sur le bouton **ENTER**.
4. Appuyez sur le bouton ▲ ou ▼ pour sélectionner "Marche", puis appuyez sur le bouton **ENTER**.
5. Appuyez sur le bouton ▲ ou ▼ pour sélectionner "Volume", puis appuyez sur le bouton **ENTER**.  
➤ "Volume" est actif lorsque la fonction "Description audio" est définie sur "Marche".
6. Appuyez sur le bouton ◀ ou ▶ pour obtenir le réglage qui convient.  
Appuyez sur le bouton **ENTER**.
7. Appuyez sur le bouton **EXIT** pour quitter le menu.



## Sélection du texte numérique (Royaume-Uni uniquement)

Si le programme est diffusé avec du texte numérique, cette fonction est activée.

1. Appuyez sur le bouton **MENU** pour afficher le menu.  
Appuyez sur le bouton ▲ ou ▼ pour sélectionner "Menu numérique" puis appuyez sur le bouton **ENTER**.
2. Appuyez sur le bouton ▲ ou ▼ pour sélectionner "Configuration" puis appuyez sur le bouton **ENTER**.
3. Appuyez sur le bouton ▲ ou ▼ pour sélectionner "Texte numérique" puis appuyez sur le bouton **ENTER**.
4. Appuyez sur le bouton ▲ ou ▼ pour sélectionner "Désactiver" ou "Activer". Appuyez sur le bouton **ENTER**.
5. Appuyez sur le bouton **EXIT** pour quitter le menu.  
➤ MHEG (Multimedia and Hypermedia Information Coding Experts Group) Norme internationale pour les systèmes de codage des données utilisés avec le multimédia et l'hypermédia. Niveau supérieur à celui du système MPEG, qui inclut de l'hypermédia à liaison de données tel que des images fixes, le service de caractères, l'animation, les fichiers graphiques et vidéo et les données multimédia. MHEG est une technologie utilisateur d'interaction de durée d'utilisation appliquée à divers domaines, dont la vidéo à la demande (VOD), la télévision interactive (ITV), le commerce électronique, la téléformation, la téléconférence, les bibliothèques numériques et les jeux en réseau.



## Sélection du fuseau horaire (Espagne uniquement)

### Sélection du fuseau horaire où vous vous trouvez.

1. Appuyez sur le bouton **MENU** pour afficher le menu.  
Appuyez sur le bouton ▲ ou ▼ pour sélectionner "Menu numérique" puis appuyez sur le bouton **ENTER**.
2. Appuyez sur le bouton ▲ ou ▼ pour sélectionner "Configuration" puis appuyez sur le bouton **ENTER**.
3. Appuyez sur le bouton ▲ ou ▼ pour sélectionner "Fuseau Horaire" puis appuyez sur le bouton **ENTER**.
4. Sélectionnez le fuseau où vous vous trouvez en appuyant sur le bouton ▲ ou ▼. Appuyez sur le bouton **ENTER**.
  - Les options suivantes sont disponibles.  
Péninsule ibérique et Iles Baléares - Iles Canaries
5. Appuyez sur le bouton **EXIT** pour quitter le menu.

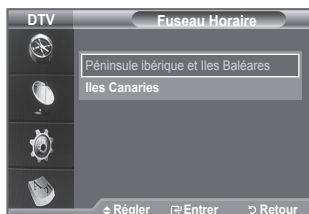
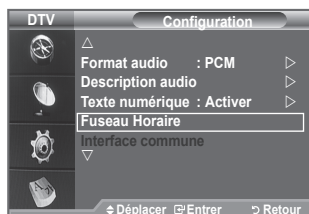

## Affichage des informations relatives au produit

**Vous pouvez visualiser les informations relatives à votre produit. Pour toute intervention sur le téléviseur, veuillez contacter un revendeur Samsung agréé.**

1. Appuyez sur le bouton **MENU** pour afficher le menu.  
Appuyez sur le bouton ▲ ou ▼ pour sélectionner "Menu numérique" puis appuyez sur le bouton **ENTER**.
2. Appuyez sur le bouton ▲ ou ▼ pour sélectionner "Configuration" puis appuyez sur le bouton **ENTER**.
3. Appuyez sur le bouton ▲ ou ▼ pour sélectionner "Système" puis appuyez sur le bouton **ENTER**.
4. Appuyez à nouveau sur le bouton **ENTER** pour sélectionner "Informations sur le produit".
  - Le menu des informations relatives au produit est sélectionné.  
- Version logicielle, Version du micrologiciel
5. Appuyez sur le bouton **EXIT** pour quitter le menu.

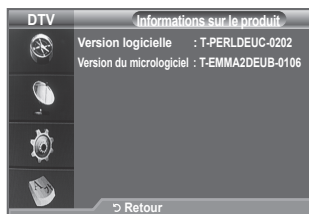

## Vérification des informations relatives au signal

Vous pouvez obtenir des informations relatives à l'état du signal.

1. Appuyez sur le bouton **MENU** pour afficher le menu. Appuyez sur le bouton **▲** ou **▼** pour sélectionner "Menu numérique" puis appuyez sur le bouton **ENTER**.
  2. Appuyez sur le bouton **▲** ou **▼** pour sélectionner "Configuration" puis appuyez sur le bouton **ENTER**.
  3. Appuyez sur le bouton **▲** ou **▼** pour sélectionner "Système" puis appuyez sur le bouton **ENTER**.
  4. Appuyez sur le bouton **▲** ou **▼** pour sélectionner "Informations de signal" puis appuyez sur le bouton **ENTER**.
  5. Appuyez sur le bouton **EXIT** pour quitter le menu.
- Si l'état du signal est faible, le message "Aucun signal" s'affiche.



## Mise à jour du logiciel

Pour garder le produit à jour avec les options Digital Television, les mises à jour logiciel sont régulièrement diffusées dans le signal télévision normal.

Le téléviseur détecte automatiquement ces signaux et affiche le bandeau de mise à jour logiciel. Vous avez le choix d'installer ou non la mise à jour.

1. Appuyez sur le bouton **MENU** pour afficher le menu. Appuyez sur le bouton **▲** ou **▼** pour sélectionner "Menu numérique" puis appuyez sur le bouton **ENTER**.
2. Appuyez sur le bouton **▲** ou **▼** pour sélectionner "Configuration" puis appuyez sur le bouton **ENTER**.
3. Appuyez sur le bouton **▲** ou **▼** pour sélectionner "Système" puis appuyez sur le bouton **ENTER**.
4. Appuyez sur le bouton **▲** ou **▼** pour sélectionner "Mise à niveau du logiciel", puis appuyez sur le bouton **ENTER**.
5. Appuyez sur le bouton **▲** ou **▼** pour sélectionner "Informations relatives au logiciel", "Mise à jour manuelle" ou "Mise à jour du mode Veille". Appuyez sur le bouton **ENTER**.

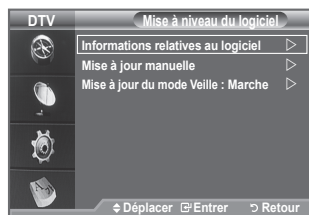
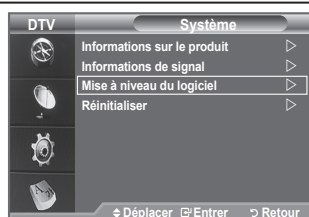

### ◆ Informations relatives au logiciel.

Appuyez sur le bouton **ENTER**. La version actuelle du logiciel s'affiche. Pour afficher les informations relatives à la version du logiciel, appuyez de nouveau sur le bouton **ENTER**.

Pour passer à une autre version, appuyez sur le bouton rouge.

Appuyez sur le bouton bleu pour réinitialiser l'appareil, activer la mise à jour et redémarrer.

### ◆ Mise à jour manuelle

Appuyez sur le bouton **ENTER** pour rechercher le nouveau logiciel parmi les canaux émettant actuellement.

### ◆ Mise à jour du mode Veille: Marche/Arrêt

Appuyez sur le bouton **ENTER**. Pour poursuivre la mise à jour du logiciel en gardant le téléviseur sous tension, sélectionnez Actif en appuyant sur le bouton **▲** ou **▼**. 45 minutes après que le mode veille a été activé, une mise à jour manuelle est réalisée automatiquement. Etant donné que le courant est activé de façon interne, l'écran peut s'allumer brièvement pour les produits LCD. Le phénomène peut se poursuivre durant une heure jusqu'à ce que la mise à jour logiciel soit terminée.

6. Appuyez sur le bouton **EXIT** pour quitter le menu.

## Visualisation de l'interface commune

Contient des informations relatives à la CAM insérée dans la fente CI et les affiche.

1. Appuyez sur le bouton **MENU** pour afficher le menu. Appuyez sur le bouton **▲** ou **▼** pour sélectionner "Menu numérique" puis appuyez sur le bouton **ENTER**.
2. Appuyez sur le bouton **▲** ou **▼** pour sélectionner "Configuration" puis appuyez sur le bouton **ENTER**.
3. Appuyez sur le bouton **▲** ou **▼** pour sélectionner "Interface commune", puis appuyez sur le bouton **ENTER**.
4. Appuyez sur le bouton **ENTER** pour afficher les informations relatives à votre application.
5. Appuyez sur le bouton **EXIT** pour quitter le menu.
  - L'application "Insertion d'informations" concerne la CI CARD.
    1. Achetez le module CI CAM en vous rendant chez le revendeur le plus proche ou par téléphone.
    2. Insérez la CI CARD dans la CAM dans la direction indiquée par la flèche jusqu'à ce qu'elle soit emboîtée.
    3. Insérez la CAM avec la CI CARD installée dans la fente de l'interface commune. (Insérez la CAM dans la direction indiquée par la flèche, juste au-dessus de l'extrémité pour qu'elle soit parallèle à la fente.)
    4. Vérifiez si une image est visible sur un canal à signal brouillé.

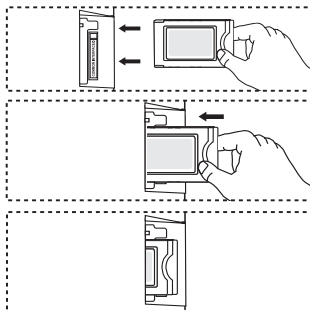

## Sélection du CI Menu(Interface commune)

Cela aide l'utilisateur à sélectionner un élément du menu pris en charge par CAM.

1. Appuyez sur le bouton **MENU** pour afficher le menu. Appuyez sur le bouton **▲** ou **▼** pour sélectionner "Menu numérique" puis appuyez sur le bouton **ENTER**.
2. Appuyez sur le bouton **▲** ou **▼** pour sélectionner "Configuration" puis appuyez sur le bouton **ENTER**.
3. Appuyez sur le bouton **▲** ou **▼** pour sélectionner "Interface commune", puis appuyez sur le bouton **ENTER**.
4. Sélectionnez "CI Menu" en appuyant sur le bouton **▲** ou **▼**. Appuyez sur le bouton **ENTER**.
5. Sélectionnez l'option requise en appuyant sur le bouton **▲** ou **▼** puis appuyez sur le bouton **ENTER**.
6. Appuyez sur le bouton **EXIT** pour quitter le menu.
  - Sélectionnez le CI Menu dans le menu PC Card.

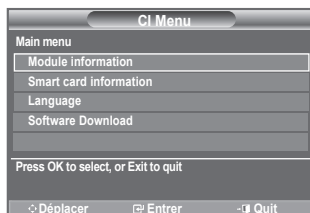



## Réinitialisation

**Vous pouvez ramener tous les réglages mémorisés à leur valeur par défaut..**

- La réinitialisation supprime toutes les informations relatives aux canaux et les préférences de l'utilisateur.
1. Appuyez sur le bouton **MENU** pour afficher le menu. Appuyez sur le bouton ▲ ou ▼ pour sélectionner "Menu numérique" puis appuyez sur le bouton **ENTER**.
  2. Appuyez sur le bouton ▲ ou ▼ pour sélectionner "Configuration" puis appuyez sur le bouton **ENTER**.
  3. Appuyez sur le bouton ▲ ou ▼ pour sélectionner "Système" puis appuyez sur le bouton **ENTER**.
  4. Appuyez sur le bouton ▲ ou ▼ pour sélectionner "Réinitialiser" puis appuyez sur le bouton **ENTER**.
  5. L'écran "Saisir le code PIN" apparaît.
    - Un message d'avertissement apparaît. Tous les réglages seront effacés en appuyant sur les boutons de couleur les uns après les autres (rouge, vert, jaune et bleu).
  7. Appuyez sur le bouton **EXIT** pour quitter le menu.

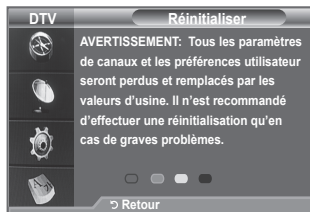

## Sélection de la langue (Sous-titres, Audio ou Teletext)

**Modification de la valeur par défaut des langues des sous-titres et audio.**

**Affiche les informations relatives à la langue pour le flot d'entrée.**

1. Appuyez sur le bouton **MENU** pour afficher le menu. Appuyez sur le bouton ▲ ou ▼ pour sélectionner "Menu numérique" puis appuyez sur le bouton **ENTER**.
2. Appuyez sur le bouton ▲ ou ▼ pour sélectionner "Langue" puis appuyez sur le bouton **ENTER**.
3. Appuyez sur le bouton ▲ ou ▼ pour sélectionner "Langue audio", "Langue des sous-titres" ou "Langue du télétexte". Appuyez sur le bouton **ENTER**.
4. Sélectionnez la langue souhaitée en appuyant de façon répétée sur le bouton ▲ ou ▼. Appuyez sur le bouton **ENTER**.
  - L'anglais est la langue par défaut si la langue sélectionnée n'est pas disponible.
5. Appuyez sur le bouton **EXIT** pour quitter le menu.
  - Les sous-titres peuvent être sélectionnés pendant que vous regardez un programme. Les langues audio peuvent être sélectionnées pendant que vous regardez un programme.





## Préférence

Ce menu compte 6 sous-menus :

**Première Langue Audio, Deuxième Langue Audio, Première Langue de Sous-titres, Deuxième langue de Sous-titres,**

**Première Langue Télétexte, Deuxième Langue Télétexte.**

A l'aide de cette fonction, les utilisateurs peuvent sélectionner une de ces langues. La langue sélectionnée ici est la langue par défaut lorsque l'utilisateur sélectionne un canal.

- ◆ Appuyez sur le bouton ▲ ou ▼ pour sélectionner le menu requis (Première Langue Audio, Deuxième Langue Audio, Première Langue de Sous-titres, Deuxième langue de Sous-titres, Première Langue Télétexte, Deuxième Langue Télétexte) puis appuyez sur le bouton **ENTER** . Les options du menu sélectionné s'affichent.
- ◆ Sélectionnez la langue souhaitée en appuyant sur le bouton ▲ ou ▼. Appuyez sur le bouton **ENTER**  pour confirmer votre choix.
  - Si vous changez le réglage de la langue, les options Langue de Sous-titres, Langue Audio et Langue Télétexte du menu Langue (voir page 39) s'adaptent automatiquement à la langue sélectionnée.
  - Langue des sous-titres, Langue audio et Langue du télétexte du menu affichent la liste des langues prises en charge par le canal actuel et la sélection est surlignée. Si vous modifiez le réglage des langues, la nouvelle sélection n'est valable que pour le canal actuel. Le nouveau réglage n'affecte pas la Première Langue de Sous-titres, la Première Langue Audio ni la Première Langue Télétexte du menu Préférence.



# Configuration de votre logiciel PC (basée sur Windows XP)

Les paramètres d'affichage Windows indiqués ci-dessous sont ceux d'un ordinateur type. Les écrans réels de votre PC peuvent être différents, en fonction de votre propre version de Windows et de votre propre carte vidéo. Même si vos écrans réels apparaissent différents, les mêmes informations de base s'appliquent dans la plupart des cas. (Dans le cas contraire, contactez le fabricant de votre ordinateur ou votre revendeur Samsung.)

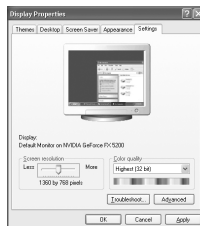

1. Cliquez sur "Panneau de configuration" dans le menu Démarrer de Windows.
2. Lorsque vous êtes sur l'écran du Panneau de configuration, cliquez sur "Apparence et thèmes" et une boîte de dialogue Propriétés de l'affichage apparaît.
3. Lorsque vous êtes sur l'écran du panneau de configuration, cliquez sur "Affichage" et une boîte de dialogue Propriétés de l'affichage apparaît.

4. Allez sur l'onglet " Paramètres " dans la boîte de dialogue Propriétés de l'affichage. Réglage correct de la taille (résolution) Optimum- LE19A656-1440 X 900 pixels  
LE22A656-1680 X 1050 pixels

S'il existe une option de fréquence verticale sur votre boîte de dialogue des paramètres d'affichage, la valeur correcte est " 60 " ou " 60Hz ". Sinon cliquez sur " OK " et quittez la boîte de dialogue.

## Modes d'affichage

La taille et la position de l'écran varient en fonction du type d'écran du PC et de sa résolution, Les résolutions du tableau sont recommandées,

### > D-Sub Entrée

Mode	Résolution	Horizontale Fréquence (kHz)	Verticale Fréquence (Hz)	Horloge pixels Fréquence (MHz)	Polarité synchronisée (H/V)
IBM	640 x 350	31,469	70,086	25,175	+/-
	720 x 400	31,469	70,087	28,322	-/+
VESA	640 x 480	31,469	59,940	25,175	-/-
	640 x 480	37,861	72,809	31,500	-/-
	640 x 480	37,500	75,000	31,500	-/-
	800 x 600	37,879	60,317	40,000	+/+
	800 x 600	48,077	72,188	50,000	+/+
	800 x 600	46,875	75,000	49,500	+/+
	1024 x 768	48,363	60,004	65,000	-/-
	1024 x 768	56,476	70,069	75,000	-/-
	1024 x 768	60,023	75,029	78,750	+/+
	1280 x 1024	63,981	60,020	108,000	+/+
VESA (modèle 19 pouces uniquement)	1440 x 900	55,935	59,887	106,500	-/+
	1440 x 900	70,635	74,984	136,750	-/+
VESA (modèle 22 pouces uniquement)	1680 x 1050RB	64,674	59,883	119,000	+/-

### > HDMI/DVI Entrée

Mode	Résolution	Horizontale Fréquence (kHz)	Verticale Fréquence (Hz)	Horloge pixels Fréquence (MHz)	Polarité synchronisée (H/V)
VESA	640 x 480	31,469	59,940	25,175	-/-
	800 x 600	37,879	60,317	40,000	+/+
	1024 x 768	48,363	60,004	65,000	-/-
	1280 x 1024	63,981	60,020	108,000	+/+
	1360 x 768	47,712	60,015	85,500	+/+
VESA (modèle 19 pouces uniquement)	1440 x 900	55,935	59,887	106,500	-/+
VESA (modèle 22 pouces uniquement)	1680 x 1050RB	64,674	59,883	119,000	+/-

- > Lorsque vous utilisez une connexion avec câble HDMI/DVI, vous devez utiliser la borne HDMI IN,
- > Le mode interface n'est pas pris en charge,
- > Le téléviseur peut fonctionner de façon anormale si un format vidéo non standard est sélectionné,
- > Des modes séparés et composites sont pris en charge, SVSV n'est pas pris en charge,

# Configuration du téléviseur avec le PC

➤ Appuyez sur le bouton **SOURCE** pour sélectionner le mode PC.

1. Appuyez sur le bouton **MENU** pour afficher le menu.  
Appuyez à nouveau sur le bouton **ENTER** pour sélectionner "Image".
2. Sélectionnez l'option de votre choix en appuyant sur le bouton **▲** ou **▼**, puis appuyez sur le bouton **ENTER**.
3. Lorsque vous êtes satisfait de la configuration, appuyez sur le bouton **ENTER**.
4. Appuyez sur le bouton **EXIT** pour quitter le menu.

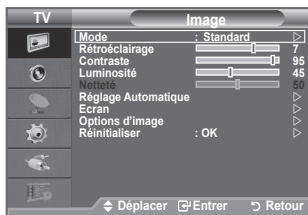

## ◆ Réglage Automatique

Le réglage automatique permet à l'écran PC affiché sur le téléviseur d'être ajusté automatiquement en fonction du signal vidéo PC. Les valeurs des options "Regl. Prec", "Regl. Base" et "Position" sont définies automatiquement.

### Réglage simple

1. Appuyez sur le bouton **TOOLS** de la télécommande.
2. Appuyez sur le bouton **▲** ou **▼** pour sélectionner "Réglage Automatique", puis appuyez sur le bouton **ENTER**.

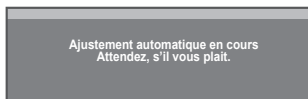

## ◆ Ecran:

### Regl. Base/Regl. Prec

Lorsque vous réglez la qualité de l'image, l'objectif est d'éliminer ou de réduire les parasites visuels. Si ces parasites ne sont pas éliminés uniquement avec une syntonisation fine (Réglage précis), réglez la fréquence du mieux que vous pouvez (Réglage de base), puis effectuez à nouveau une syntonisation plus fine. Une fois les parasites réduits, effectuez un nouveau réglage de l'image pour l'aligner au centre de l'écran.

Appuyez sur le bouton **▲** ou **▼** pour sélectionner "Regl. Base" ou "Regl. Prec", puis appuyez sur le bouton **ENTER**.

Appuyez sur le bouton **◀** ou **▶** pour régler la qualité de l'écran.

Appuyez sur le bouton **ENTER**.

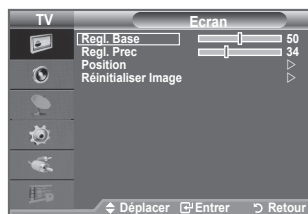

### Position

Réglez la position de l'écran du PC si elle ne convient pas à l'écran du téléviseur.

Appuyez sur le bouton **▲** ou **▼** pour régler la position verticale.

Appuyez sur le bouton **◀** ou **▶** pour régler la position horizontale.

Appuyez sur le bouton **ENTER**.

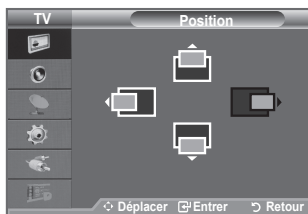

### Réinitialiser Image

Vous pouvez rétablir les valeurs par défaut de tous les réglages d'image.

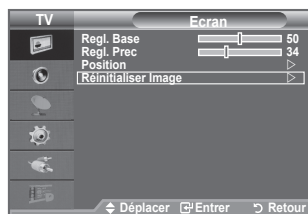

## Fonction de télétexte

La plupart des canaux de télévision proposent des services d'informations via le télétexte. La page d'index du télétexte contient des instructions sur l'utilisation de ce service. Vous pouvez en outre sélectionner différentes options à l'aide des boutons de la télécommande.

➤ Pour que l'affichage des informations de télétexte soit correct, la réception des chaînes doit être stable. Dans le cas contraire, des informations pourraient manquer ou certaines pages pourraient ne pas s'afficher.

**1**  **(Quitter)**

Permet de quitter l'affichage télétexte.

**2**  **(taille)**

Permet d'afficher la moitié supérieure de l'écran en caractères deux fois plus grands. Appuyez à nouveau sur ce bouton pour afficher la moitié inférieure de l'écran. Appuyez à nouveau pour rétablir le mode d'affichage normal.

**3**  **(révéler)**

Permet d'afficher le texte masqué (par exemple les réponses d'un jeu). Appuyez à nouveau sur ce bouton pour rétablir le mode d'affichage normal.

**4**  **(télétexte activé/mix)**

Permet d'activer le mode Télétexte après avoir choisi le canal diffusant le service télétexte. Appuyez deux fois sur ce bouton pour superposer le télétexte à l'émission diffusée.

**5**  **(mémorisation)**

Permet de mémoriser les pages de télétexte.

**6**  **(mode)**

Permet de sélectionner le mode Télétexte (LIST/FLOF). Si vous appuyez sur ce bouton en mode LISTE, vous accédez au mode d'enregistrement de liste. Dans ce mode, vous pouvez enregistrer une page télétexte dans une liste à l'aide du bouton  (store).

**7**  **(page secondaire)**

Permet d'afficher la page télétexte suivante.

**8**  **(haut page)**

Permet d'afficher la page télétexte suivant.

**9**  **(bas page)**

Permet d'afficher la page télétexte précédente.

**10**  **(pause)**

Permet de bloquer l'affichage sur une page précise, si celle-ci est reliée à plusieurs pages secondaires qui s'affichent automatiquement l'une après l'autre. Pour reprendre l'affichage des autres pages, appuyez à nouveau sur ce bouton.

**11**  **(annuler)**

Permet d'afficher le programme lors de la recherche d'une page.

**12** **Boutons de couleur (rouge/vert/jaune/bleu)**

Si la société émettrice utilise le système FASTEXT, les différents sujets traités dans la page télétexte disposent d'un code couleur et peuvent être sélectionnés à l'aide des boutons de couleur de la télécommande. Appuyez sur le bouton correspondant à la fonctionnalité requise. La page s'affiche ainsi que d'autres informations en couleur pouvant être sélectionnées de la même manière. Pour afficher la page précédente ou la page suivante, appuyez sur le bouton de couleur correspondant.

**13**  **(index)**

Permet d'afficher la page d'index du télétexte (sommaire).

➤ Vous pouvez changer de page télétexte en appuyant sur les boutons numériques de la télécommande.

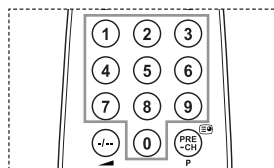
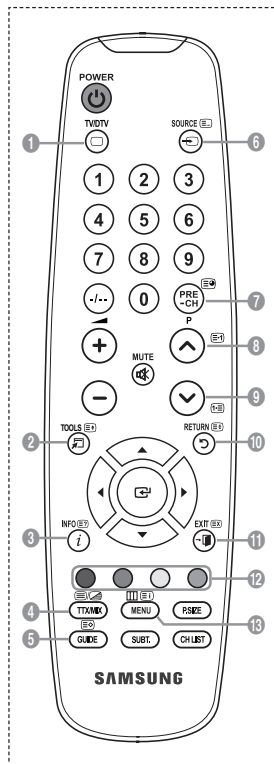

Les pages télétexte sont organisées en six catégories :

Catégorie	Sommaire
A	Numéro de la page sélectionnée
B	Identité du canal émetteur
C	Numéro de la page actuelle ou indications de recherche
D	Date et heure
E	Texte
F	Informations sur l'état Informations FASTEXT

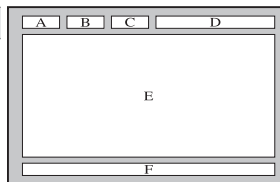

- Les informations télétexte sont souvent réparties sur plusieurs pages qui s'affichent l'une après l'autre. Ces pages sont accessibles en :
  - ◆ Entrant le numéro de page
  - ◆ Sélectionnant un titre dans une liste
  - ◆ Sélectionnant un en-tête de couleur (système FASTEXT).
- Appuyez sur le bouton **TV/DTV** pour quitter l'affichage télétexte.

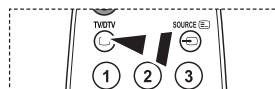

## Utilisation du verrouillage Kensington antivol (en fonction du modèle)

Le verrouillage Kensington est un dispositif utilisé pour fixer physiquement le système dans le cas d'une utilisation dans un endroit public. L'aspect et la méthode de verrouillage peuvent différer de l'illustration en fonction du fabricant. Reportez-vous au manuel fourni avec le verrouillage Kensington pour une utilisation correcte. Le dispositif de verrouillage doit être acheté séparément.

1. Insérez le dispositif de verrouillage dans (figure 1) la fente Kensington de la télévision LCD et tournez-le dans le sens de verrouillage (figure 2).
  2. Branchez le câble du verrouillage Kensington.
  3. Fixez le verrouillage Kensington sur un bureau ou tout autre objet lourd inamovible.
- L'emplacement du verrou Kensington peut varier en fonction du modèle.

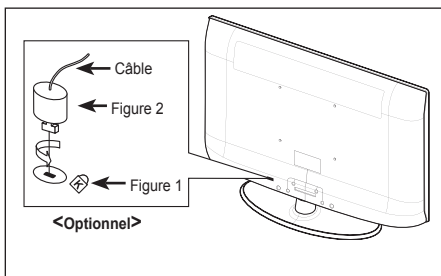

# Montage mural du téléviseur



**Attention:** Si vous tirez, poussez ou grimpez sur le téléviseur, celui-ci peut tomber. Veillez, en particulier, à ce que vos enfants ne se pendent pas, ni ne déséquilibrent le téléviseur. Ils pourraient le faire basculer et entraîner des blessures graves, voire la mort. Respectez toutes les précautions de sécurité indiquées dans la brochure relative à la sécurité. Pour une stabilité accrue, installez le dispositif anti-chute comme indiqué.

## **Pour éviter toute chute du téléviseur :**

1. Placez les vis dans les colliers et fixez-les fermement au mur. Assurez-vous que les vis ont été fermement fixées au mur.

- En fonction du type de mur, il est possible que vous ayez besoin de matériel supplémentaire, tel que des chevilles.
- Les colliers, vis et chaînettes n'étant pas fournis, veuillez les acheter séparément.

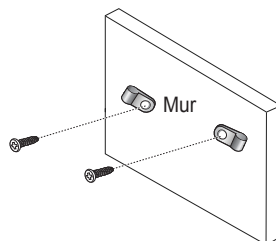

2. Retirez les vis situées sur la partie centrale arrière du téléviseur, placez les vis dans les bagues, puis fixez-les à nouveau sur le téléviseur.

- Il est possible que les vis ne soient pas fournies avec le produit. Dans ce cas, veuillez acheter des vis aux caractéristiques suivantes.

Caractéristiques des vis

- Pour un téléviseur LCD 17 à 29 pouces : M4 X 15
- Pour un téléviseur LCD 32 à 40 pouces : M6 X 15

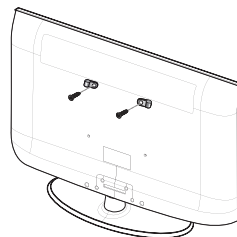

3. Reconnectez les bagues fixées au téléviseur et celles fixées sur le mur à l'aide de chaînettes, puis attachez-les fermement.

- Installez le téléviseur à proximité du mur afin qu'il ne bascule pas vers l'arrière.
- Il est préférable de relier la chaînette afin que les bagues fixées au mur soient placées à même hauteur ou plus bas que celles fixées au téléviseur.
- Détachez la chaînette avant de déplacer le téléviseur.

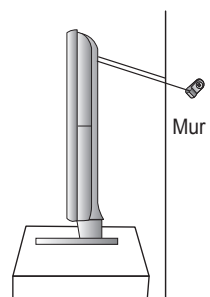

4. Vérifiez que toutes les connexions sont fixées correctement. Vérifiez régulièrement que les connexions ne présentent aucun signe d'usure. Si vous avez un doute quand à la sécurité de vos connexions, contactez un installateur professionnel.

## Réglage du socle (modèle 19 pouces uniquement)

1. Placez la partie avant du téléviseur sur une table, en posant l'écran sur un chiffon doux ou un coussin, comme illustré à la figure (1).  
- Alignez le bas du téléviseur le long du bord de la table.
2. Appuyez sur l'arrière du téléviseur, au centre. Réglez le socle comme illustré à la figure (2) tout en appuyant sur le bouton à l'arrière du socle.
3. Placez le téléviseur sur la table, de manière stable.

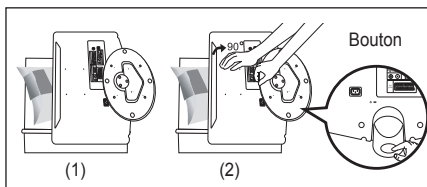

## Réglage de l'angle du téléviseur (modèle 19 pouces uniquement)

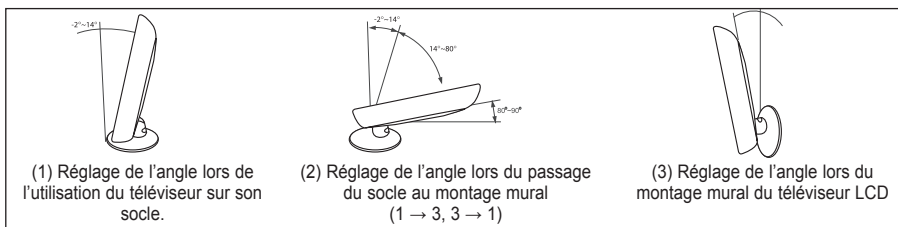

➤ Lorsque vous réglez le socle, appuyez sur le bouton situé à l'arrière.

1. La figure (1) illustre l'angle de réglage ( $-2^{\circ}$ ~ $14^{\circ}$ ) lorsque vous utilisez le téléviseur LCD sur son socle. Un angle trop important peut faire basculer le téléviseur LCD et l'endommager.
2. La figure (2) illustre l'angle de réglage ( $14^{\circ}$ ~ $80^{\circ}$ ) lorsque vous faites passer le téléviseur LCD du socle au montage mural.
3. La figure (3) illustre l'angle de réglage ( $0^{\circ}$ ~ $10^{\circ}$ ) lorsque vous utilisez le téléviseur LCD en montage mural.

➤ Vous entendrez un "clac" lors du passage de 1 à 2 ou de 3 à 2.

## Installation du kit de montage mural (modèle 19 pouces uniquement)

Les accessoires de montage mural (vendus séparément) vous permettent de fixer votre téléviseur au mur. Pour plus d'informations sur l'installation du kit de montage mural, reportez-vous aux instructions fournies avec les composants du kit. Faites appel à un technicien pour obtenir de l'assistance lors de l'installation du support mural. Samsung Electronics n'est pas responsable de tout dommage au produit ou toute blessure sur vous-même ou une autre personne si vous choisissez d'installer le téléviseur vous-même.

## Installation de dispositifs de montage conformes VESA (modèle 19 pouces uniquement)

1. Placez le téléviseur sur la table, écran vers le bas, sur un chiffon doux ou un coussin.
2. Réglez le socle en appuyant sur le bouton situé à l'arrière.
3. Alignez le patin de montage (non fourni) sur les trous situés au bas du socle et fixez le patin à l'aide des quatre vis fournies avec la base de type bras articulé, le support mural ou autre (non fournis).

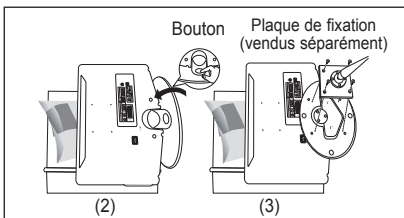



## Utilisation des caches décoratifs (modèle 19 pouces uniquement)

1. Lors de l'installation du téléviseur sur le mur sans utiliser le pied, insérez des caches décoratifs dans les trous comme sur l'image (1).
2. Après insertion des caches décoratifs, fixez-les avec quatre vis comme sur l'image (2)

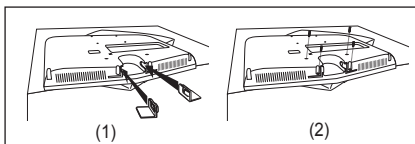

## Installation du support

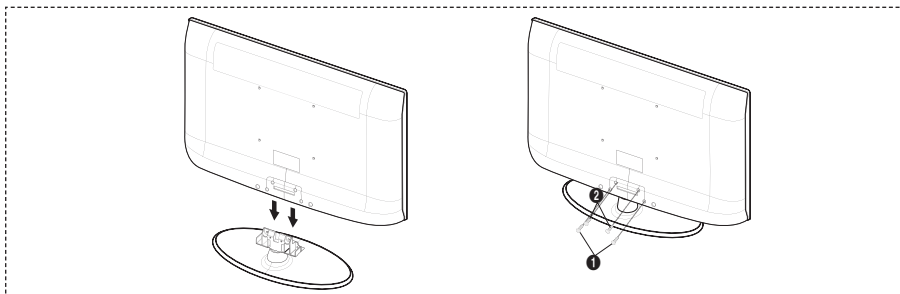

1. Connectez votre téléviseur LCD et le support.
  - Le téléviseur doit être soulevé par plusieurs personnes.
  - Assurez-vous de distinguer la partie avant de la partie arrière du support lorsque vous les assemblez.
2. Fixez deux vis à l'emplacement ❶ puis deux autres à l'emplacement ❷.
  - Mettez le produit à la verticale et serrez les vis. Si vous serrez les vis alors que le téléviseur LCD est à l'horizontale, il est possible qu'il penche d'un côté.
  - Le socle est installé pour les modèles dont la taille de l'écran est de 37 pouces ou plus.

## Installation du support mural

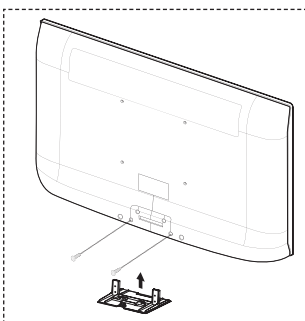

Les éléments du support mural (vendus séparément) permettent de fixer le téléviseur au mur.



Pour plus d'informations sur l'installation du support mural, reportez-vous aux instructions fournies avec les éléments du support mural. Faites appel à un technicien pour installer la fixation murale. Samsung Electronics ne saurait être tenu responsable de tout dommage sur le produit ni de toute blessure subie par vous ou par d'autres personnes si vous choisissez d'effectuer l'installation murale.



N'installez pas votre kit de montage mural lorsque votre téléviseur est en fonctionnement. Une blessure par choc électrique pourrait en résulter.

- Enlevez le support, bouchez l'orifice de la base et fermez à l'aide de deux vis.

## Dépannage : Avant de contacter le personnel du service d'assistance

Aucune image ou aucun son.	<ul style="list-style-type: none"> <li>• Vérifiez que le cordon d'alimentation est branché à une prise secteur.</li> <li>• Vérifiez que vous avez appuyé sur le bouton  de votre téléviseur.</li> <li>• Vérifiez les paramètres de contraste et de luminosité.</li> <li>• Vérifiez le volume.</li> </ul>
Image normale, mais aucun son.	<ul style="list-style-type: none"> <li>• Vérifiez le volume.</li> <li>• Vérifiez si le bouton <b>MUTE</b>  de la télécommande a été actionné.</li> <li>• Vérifiez si le paramètre "TV Speaker" est défini sur Marche.</li> </ul>
L'écran est noir et le témoin d'alimentation clignote à intervalle régulier.	<ul style="list-style-type: none"> <li>• Sur votre ordinateur, allez sur : Alimentation, Câble de signal.</li> <li>• Le mode de gestion d'alimentation est activé.</li> <li>• Déplacez la souris de l'ordinateur ou appuyez sur une touche du clavier.</li> </ul>
Aucune image ou image en noir et blanc.	<ul style="list-style-type: none"> <li>• Réglez les paramètres de couleur.</li> <li>• Vérifiez que le système d'émission sélectionné est correct.</li> </ul>
Interférence du son et de l'image.	<ul style="list-style-type: none"> <li>• Essayez d'identifier l'appareil électrique qui perturbe le téléviseur et éloignez-le.</li> <li>• Branchez le téléviseur à une autre prise.</li> </ul>
Image neigeuse ou floue, son altéré.	<ul style="list-style-type: none"> <li>• Vérifiez l'orientation, l'emplacement et les branchements de votre antenne. Cette interférence est souvent due à l'utilisation d'une antenne intérieure.</li> </ul>
Dysfonctionnements de la télécommande.	<ul style="list-style-type: none"> <li>• Remplacez les piles de la télécommande.</li> <li>• Nettoyez la partie supérieure de la télécommande (fenêtre de transmission).</li> <li>• Vérifiez les bornes des piles.</li> </ul>
Le message 'Vérifiez le câble de signal' s'affiche.	<ul style="list-style-type: none"> <li>• Assurez-vous que le câble de signal est bien branché au PC ou aux sources vidéo.</li> <li>• Assurez-vous que les sources vidéo ou le PC sont allumés.</li> </ul>
En mode PC, le message 'Mode non pris en charge.' s'affiche.	<ul style="list-style-type: none"> <li>• Vérifiez la résolution maximale et la fréquence de l'adaptateur vidéo.</li> <li>• Comparez ces valeurs aux données du graphique de fonctionnement des modes d'affichage.</li> </ul>
L'image endommagée apparaît dans le coin de l'écran.	Si "Scan uniquement" est sélectionné dans certains périphériques externes, l'image endommagée peut apparaître dans le coin de l'écran. Ce problème est provoqué par les périphériques externes et non par le téléviseur.
Le message 'Rétablit tous les paramètres aux réglages prédéfinis en usine' s'affiche.	Cela s'affiche lorsqu'on appuie sur la touche <b>EXIT</b> pendant un moment. Les paramètres du produit sont rétablis selon les réglages prédéfinis en usine.
Il se peut que vous voyiez de petites particules si vous regardez de près le bord du cadre de l'écran du téléviseur.	Elles font partie de la fabrication du produit et ne constituent pas un défaut.

Le panneau TFT LCD utilise un panneau constitué de sous-pixels (LE19A656: 3 888 000 / LE22A656: 5 292 000) dont la fabrication fait appel à une technologie avancée.

Il se peut toutefois que des points clairs ou sombres apparaissent à l'écran. Ils n'ont aucune incidence sur la performance du produit.

## Spécifications techniques et environnementales

Nom du modèle	LE19A656	LE22A656
Taille de l'écran (diagonale)	19 pouces	22 pouces
Résolution PC	1440 x 900 @ 60 Hz	1680 x 1050 @ 60 Hz
Son Sortie	3W x 2	3W x 2
Dimensions (L x P x H)		
Corps	480 X 60 X 355 mm	562 X 69 X 403 mm
Avec pied	480 X 180 X 396 mm	562 X 216 X 425 mm
Poids (avec support)	6 kg	7 kg
Considérations environnementales		
Température de fonctionnement	10 °C à 40 °C (50 °F à 104 °F)	10 °C à 40 °C (50 °F à 104 °F)
Humidité au cours du fonctionnement	10 % à 80 %, sans condensation	10 % à 80 %, sans condensation
Température de stockage	-20 °C à 45 °C (-4 °F à 113 °F)	-20 °C à 45 °C (-4 °F à 113 °F)
Humidité sur le lieu de stockage	5 % à 95 %, sans condensation	5 % à 95 %, sans condensation
Support pivotant (gauche/droite)	-0° ~ 0°	-0° ~ 0°

- La conception et les spécifications sont susceptibles de changer sans préavis.
- Ce périphérique est un appareil numérique de classe B.
- Pour les caractéristiques d'alimentation et de consommation électrique, voir l'étiquette fixée au produit.

## Kontakt zu Samsung

Falls Sie Fragen oder Anregungen zu Samsung-Produkten haben, wenden Sie sich bitte an den Samsung-Kundendienst. (Weitere Informationen auf der Rückseite)

## Vorsichtsmaßnahmen beim Anzeigen von Standbildern

Ein Standbild kann zu einer dauerhaften Beschädigung des Fernsehbildschirms führen.

- Zeigen Sie kein Standbild länger als 2 Stunden auf dem LCD-Monitor an, da das Bild auf diese Weise einbrennen kann.

Das Einbrennen von Standbildern wird auch als "Bildkonservierung" bezeichnet.

Sie können das Einbrennen vermeiden, indem Sie die Helligkeit und den Kontrast des Monitors beim Anzeigen von Standbildern verringern.

-  Bei Wiedergabe im Format 4:3 über einen längeren Zeitraum können bedingt durch die unterschiedliche Lichtemission Nachbilder der Ränder links, rechts und in der Mitte des Bildschirms auftreten. DVD- oder Spielekonsole-Wiedergabe können einen ähnlichen Effekt verursachen. Schäden, die durch die o. g. Effekte verursacht wurden, unterliegen nicht der Garantie.
- Die kontinuierliche Anzeige von Standbildern von Videospielen oder vom PC über einen gewissen Zeitraum hinaus kann partielle Nachbilder verursachen. Um diesen Effekt zu verhindern, verringern Sie Helligkeit und Kontrast, wenn Sie Standbilder anzeigen möchten.

# Inhalt

## ANSCHLIESSEN UND VORBEREITEN DES FERNSEHGERÄTS

- ◆ Lieferumfang ..... 2
- ◆ Bedienfeld ..... 3
- ◆ Anschlussfeld ..... 4
- ◆ Fernbedienung ..... 6
- ◆ Batterien in die Fernbedienung einsetzen ..... 7
- ◆ Ein- und Ausschalten ..... 7
- ◆ Fernsehgerät in den Standby-Modus schalten .. 7
- ◆ Menüs anzeigen ..... 8
- ◆ Verwenden der Taste TOOLS ..... 8
- ◆ Plug & Play ..... 9

## EINSTELLEN DER KANÄLE

- ◆ Sender automatisch speichern ..... 10
- ◆ Manuelles Speichern von Kanälen ..... 11
- ◆ Sender hinzufügen / sperren ..... 12
- ◆ Gespeicherte Sender sortieren ..... 13
- ◆ Sendernamen zuweisen ..... 13
- ◆ Senderfeinabstimmung durchführen ..... 14
- ◆ LNA (rauscharmer Verstärker) ..... 14

## EINSTELLEN DES BILDES

- ◆ Bildstandard ändern ..... 15
- ◆ Bild einstellen ..... 16
- ◆ Zurücksetzen der Bildeinstellungen auf die werkseitig festgelegten Standardwerte ..... 16
- ◆ Konfigurieren der Bildoptionen ..... 17

## EINSTELLEN DES TONS

- ◆ Audiofunktionen ..... 19
- ◆ Tonmodus wählen ..... 20
- ◆ Kopfhörer anschließen (gesondert lieferbar) .... 20

## EINSTELLEN DER ZEIT

- ◆ Aktuelle Uhrzeit einstellen und anzeigen ..... 21
- ◆ Sleep-Timer einstellen ..... 21
- ◆ Fernsehgerät automatisch ein- und ausschalten ..... 22

## FUNKTIONSBESCHREIBUNG

- ◆ Sprache auswählen ..... 22
- ◆ Melodie / Energiesparmod. .... 23
- ◆ Signalquelle auswählen ..... 24
- ◆ Signalquellennamen bearbeiten ..... 24

## DTV BENUTZEN

- ◆ Vorschau des DTV-Menüsystems ..... 25
- ◆ Kanalliste automatisch aktualisieren ..... 26
- ◆ Kanalliste manuell aktualisieren ..... 26





- ◆ Bevorzugte Kanäle bearbeiten ..... 27
- ◆ Auswählen der Kanalliste ..... 29
- ◆ Programminformationen anzeigen ..... 29
- ◆ EPG-Informationen (Elektronischer Programmführer) anzeigen .... 30
- ◆ Verwenden der Vormerkliste ..... 31
- ◆ Einstellen des Standardführers ..... 31
- ◆ Anzeigen aller Kanäle und der bevorzugten Kanäle ..... 32
- ◆ Einstellen der Menütransparenz ..... 32
- ◆ Kindersicherung einstellen ..... 33
- ◆ Einrichten von Untertiteln ..... 34
- ◆ Festlegen des Untertitelmodus ..... 34
- ◆ Audioformat ändern ..... 34
- ◆ Auswählen der Audiobeschreibung ..... 35
- ◆ Digitaltext einstellen (Nur Großbritannien) ..... 35
- ◆ Zeitzone auswählen (Nur Spanien) ..... 36
- ◆ Anzeigen von Produktinformationen ..... 36
- ◆ Überprüfen der Signalinformation ..... 37
- ◆ Software aktualisieren ..... 37
- ◆ Anzeigen der Gemeinsamen Schnittstelle ..... 38
- ◆ Auswählen des CI-Menüs (Common Interface) 38
- ◆ Zurücksetzen ..... 39
- ◆ Auswählen der bevorzugten Sprache (Untertitel, Audio oder Videotext) ..... 39
- ◆ Voreinstellung ..... 40

## KONFIGURIEREN DES PCS

- ◆ PC-Software installieren (unter Windows XP) .. 41
- ◆ Anzeigemodi ..... 41
- ◆ Fernsehgerät mithilfe des PCs einstellen ..... 42

## EMPFEHLUNGEN FÜR DEN BETRIEB

- ◆ Videotext-Funktion ..... 43
- ◆ Kensington-Schloss als Diebstahlsicherung (modellabhängig) ..... 44
- ◆ Befestigen des Fernsehgeräts an der Wand .... 45
- ◆ Standfuß einstellen (Nur 19-Zoll-Modell) ..... 46
- ◆ Neigungswinkel des Fernsehgeräts einstellen (Nur 19-Zoll-Modell) ..... 46
- ◆ Wandhalterung anbringen (Nur 19-Zoll-Modell) ..... 46
- ◆ VESA-Befestigungssystem anbringen (Nur 19-Zoll-Modell) ..... 46
- ◆ Verwenden der Abdeckplatten (Nur 19-Zoll-Modell) 47
- ◆ Anbringen des Standfußes ..... 47
- ◆ Anbringen der Wandhalterung ..... 47
- ◆ Fehlerbehebung: Vor der Kontaktaufnahme mit dem Kundendienst ..... 48
- ◆ Spezifikationen ..... 49

 **Symbole**    
  **Tastendruck**    
  **Hinweis**    
  **Zielwahltaste**

## Lieferumfang

Überprüfen Sie die Verpackung Ihres LCD-Fernsehgeräts auf Vollständigkeit.  
Falls Komponenten fehlen sollten, setzen Sie sich bitte mit Ihrem Händler in Verbindung.

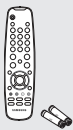

Fernbedienung  
& Batterien (AAA x 2)



Netzkabel

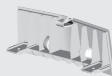

Untere Abdeckung



M4XL16

4 Schrauben für  
Standfuß

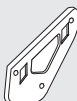

Wandhalterung

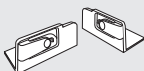

Abdeckplatten

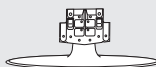

Fuß



Reinigungstuch

◆ Bedienungsanleitung ◆ Garantiekarte ◆ Handbuch mit Sicherheitshinweisen ◆ Registrierkarten

- Garantiekarte/Handbuch mit Sicherheitshinweisen/Registrierkarten (nicht überall verfügbar)
- Der Fuß und seine Schraube, die untere Abdeckung, der Wandmontagesatz und die Abdeckplatten gehören modellabhängig möglicherweise nicht zum Lieferumfang.

# Bedienfeld

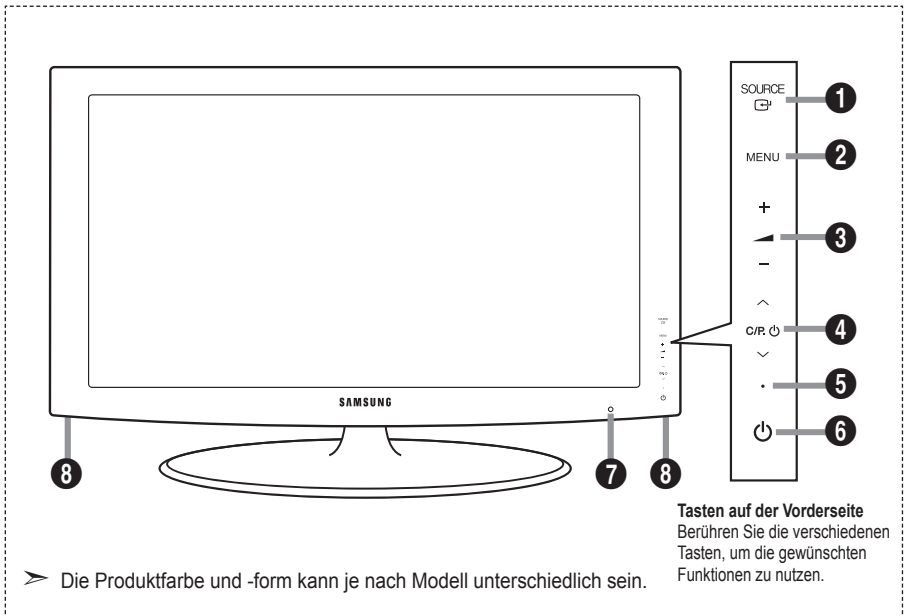

## 1 SOURCE

Schaltet zwischen allen verfügbaren Signalquellen um (TV, Ext., AV, Komp., PC, HDMI, DTV).

Im Bildschirmmenü können Sie diese Schaltfläche wie die **ENTER** auf der Fernbedienung verwenden.

## 2 MENU

Drücken Sie diese Taste, um ein Bildschirmmenü zu den Funktionen des Fernsehgeräts einzublenden.

## 3 + -

Drücken Sie diese Tasten, um die Lautstärke zu erhöhen oder zu verringern.

Im Bildschirmmenü können Sie die Schaltflächen + - wie die Tasten ◀ und ▶ auf der Fernbedienung verwenden.

## 4 < C/P.O. >

Sender wechseln.

Im Bildschirmmenü können Sie die Schaltflächen < C/P.O. > wie die Tasten

▲ und ▼ auf der Fernbedienung verwenden.

(Ohne Fernsteuerung können Sie das Fernsehgerät mit den Kanaltasten einschalten.)

## 5 Stromversorgungsanzeige

Blinkt und schaltet sich aus bei eingeschalteter Stromversorgung leuchtet auf im Standbymodus.

## 6 (Netztaste)

Drücken Sie diese Taste, um das Fernsehgerät ein- und auszuschalten

## 7 Fernbedienungssensor

Richten Sie die Fernbedienung auf diesen Sensor am Fernsehgerät.

## 8 Lautsprecher

# Anschlussfeld

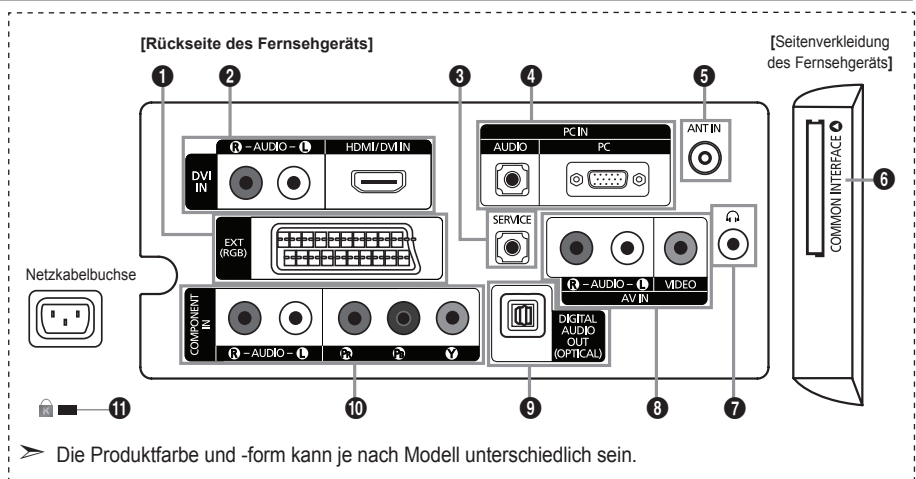

- Wenn Sie ein externes Gerät an das Fernsehgerät anschließen möchten, muss das Gerät unbedingt ausgeschaltet sein.
- Achten Sie beim Anschließen eines externen Geräts auf die Farbcodierung: Stecker und Buchse müssen die gleiche Farbe aufweisen.

## 1 EXT

Anschluss	Eingang			Ausgang
	Video	Audio (L/R)	RGB	Video + Audio (L/R)
EXT	O	O	O	Nur TV- oder DTV-Ausgang verfügbar.

Ein- und Ausgänge für externe Geräte wie z. B. Videorecorder, DVD-Player, Spielekonsolen oder Video-Disc-Player.

## 2 DVI IN [HDMI/DVI IN]

- Unterstützt Verbindungen zwischen AV-Geräten (Set-Top-Boxen, DVD-Playern), die für HDMI-Schnittstellen geeignet sind.
- Beim Anschluss von Geräten über eine HDMI-Schnittstelle ist keine zusätzliche Audioverbindung erforderlich.
- Was ist HDMI?
- HDMI, die hochauflösende Multimediaschnittstelle, ermöglicht die Übertragung von hochauflösenden digitalen Videodaten und mehreren Kanälen mit Digitalaudio.
- Mit dem entsprechenden Kabel ermöglicht der HDMI/DVI-Anschluss DVI-Verbindungen zu einem erweiterten Gerät (nicht mitgeliefert). Der Unterschied zwischen HDMI und DVI besteht darin, dass ein Gerät mit HDMI kleiner ist, mit dem Kopierschutz HDCP (Hoch Bandwidth Digital Copy Protection/ digitaler Kopierschutz) ausgestattet ist und digitalen Mehrkanalton unterstützt.

## DVI IN [R-AUDIO-L]

- DVI-Audioausgänge für externe Geräte.
- Unterstützte Modi für HDMI/DVI und Komp

	480i	480p	576i	576p	720p	1080i
HDMI/DVI 50 Hz	X	X	X	O	O	O
HDMI/DVI 60 Hz	X	O	X	X	O	O
Komp.	O	O	O	O	O	O

## 3 SERVICE

- Anschluss nur für SERVICEZWECKE

## 4 PC IN[PC] / [AUDIO]

- Zum Anschließen an den Video- und Audioausgang eines Computers.



## 5 ANT IN

Damit die Fernsehkanäle korrekt empfangen werden, muss das Fernsehgerät an eine der folgenden Signalquellen angeschlossen sein:

Außenantenne / Kabelfernsehanschluss / Satellitenempfänger

## 6 Steckplatz für COMMON INTERFACE

- Ohne eingelegte CI-Karte zeigt das Fernsehgerät auf einigen Kanälen ein "gestörtes Signal" an.
- Die Verbindungsinformationen mit Telefonnummer, Kennung der CI-Karte, Hostkennung und anderen Angaben wird in ungefähr 2 bis 3 Minuten angezeigt. Wenn eine Fehlermeldung angezeigt wird, wenden Sie sich bitte an Ihren Dienstanbieter.
- Wenn die Kanalinformationskonfiguration abgeschlossen ist, wird die Meldung "Aktualisierung abgeschlossen" angezeigt. Dies bedeutet, dass die Senderliste jetzt aktualisiert ist.
- Sie müssen sich die CI-Karte bei einem der örtlichen Kabelnetzbetreiber beschaffen. Entfernen Sie die CI-Karte, indem Sie sie vorsichtig mit Ihren Händen herausziehen, da die CI-Karte beim Herunterfallen beschädigt werden kann.
- Die Richtung, in der Sie die Karte einlegen müssen, ist darauf mit einem Pfeil markiert.
- Die Position des CI-Schachts (Common Interface) ist modellabhängig.

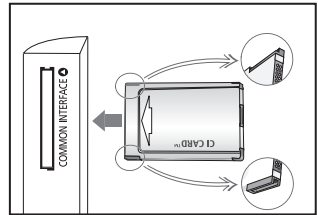

## 7 Kopfhörerbuchse

- Kopfhörer können an den Kopfhörer-Ausgang des Geräts angeschlossen werden. Wenn Kopfhörer angeschlossen sind, ist die Tonwiedergabe über die eingebauten Lautsprecher abgeschaltet.

## 9 DIGITAL AUDIO OUT (OPTICAL)

- Ausgang an ein digitales Audiogerät anschließen
- Wenn die HDMI IN-Anschlüsse verbunden sind, wird über den Anschluss DIGITAL AUDIO OUT (OPTICAL) am Fernseher nur 2-Kanalton ausgegeben. Wenn Sie 5.1-Kanalton wünschen, müssen Sie den optischen Ausgang am DVD-Player oder an der Kabel-/Sat-Box direkt an einen Verstärker oder ein Heimkinosystem anschließen und nicht an das Fernsehgerät.

## 8 AV IN [VIDEO]/[R-AUDIO-L]

- Schließen Sie ein Cinch- oder Kabel an ein geeignetes Audio/Video-Gerät an (z. B. Videorecorder, DVD-Player oder Camcorder).
- Verbinden Sie das eine Ende der Cinch-Audiokabel mit dem Anschluss [R - AUDIO - L] Ihres Geräts und das andere Ende mit den entsprechenden Audioausgängen des Audio/Video-Geräts.

## 10 COMPONENT IN

- Verbinden Sie die Komponentenanschlüsse ("P<sub>R</sub>", "P<sub>B</sub>", "Y") auf der Rückseite des Fernsehgeräts über Komponenten-Video-kabel (optional) mit den entsprechenden Komponenten-Videoausgängen des DTV- oder DVD-Geräts.
- Wenn Sie sowohl die Set-Top-Box als auch ein DTV- oder DVD-Gerät anschließen möchten, verbinden Sie die Set-Top-Box mit dem DTV- oder DVD-Gerät, und verbinden Sie das DTV- oder DVD-Gerät mit dem Component-Anschluss ("P<sub>R</sub>", "P<sub>B</sub>", "Y") des Fernsehgeräts.
- Die P<sub>R</sub>-, P<sub>B</sub>- und Y-Anschlüsse von Component-Geräten (DTV oder DVD) sind manchmal mit Y, B-Y und R-Y bzw. Y, Cb und Cr beschriftet.
- Verbinden Sie den Audioausgang [R - AUDIO - L] auf der Rückseite des Fernsehgeräts über Cinch-Audiokabel (optional) mit dem entsprechenden Audioausgang des DTV- oder DVD-Geräts.

## 11 Kensington-Schloss (modellabhängig)

- Das Kensington-Schloss (optional) dient zur Sicherung des Fernsehgeräts bei Verwendung an einem öffentlichen Ort.
- Wenn Sie ein Schloss verwenden möchten, wenden Sie sich an den Händler, bei dem Sie das Fernsehgerät erworben haben.
- Die Position des Kensington-Schlusses ist modellabhängig.

# Fernbedienung

- 1 Standby-Taste des Fernsehgeräts.
- 2 TV- und DTV-Modus direkt aufrufen.
- 3 Zifferntasten für direkte Programmplatzeingabe.
- 4 Taste zum Auswählen von ein-/zweistelligen Programmplätzen.
- 5 ☺: Lautstärke erhöhen.  
☹: Lautstärke verringern.
- 6 Hiermit schalten Sie den Ton vorübergehend aus.
- 7 Hiermit können Sie häufig verwendete Funktionen mithilfe von Symbolen schnell ausführen.
- 8 Anzeigen von Informationen zur aktuellen Sendung.
- 9 Farbtasten:  
Verwenden Sie diese Tasten bei der Arbeit mit der Kanalliste usw.
- 11 EPG-Anzeige (Elektronischer Programmführer).
- 12 Verfügbare Signalquelle auswählen.
- 13 Vorheriger Kanal.
- 14 P(↻): Nächster Kanal.  
P(↺): Vorheriger Kanal.
- 15 Zurück zum vorherigen Menü.
- 16 Dient zum Steuern des Cursors im Menü.
- 17 Bildschirmmenü ausblenden
- 18 Auswahl der Bildgröße.
- 19 Bildschirmmenü anzeigen.
- 20 Anzeige der Kanalliste auf dem Bildschirm.
- 21 Untertitel anzeigen.

## Videotextfunktionen

- 2 Videotextanzeige beenden.
- 7 Videotextgröße auswählen.
- 8 Verborgenen Inhalt einblenden.
- 9 Fastext-Thema auswählen.
- 10 Alternativ wählen Sie Videotext, Double oder Mix.
- 11 Videotextseite speichern.
- 12 Videotextmodus auswählen.(LIST/FLOF)
- 13 Untergeordnete Videotextseite
- 14 P(↻): Nächste Videotextseite.  
P(↺): Vorherige Videotextseite
- 15 Videotextseite weiter anzeigen (nicht umblättern).
- 17 Videotext abbrechen.
- 19 Videotextindex.

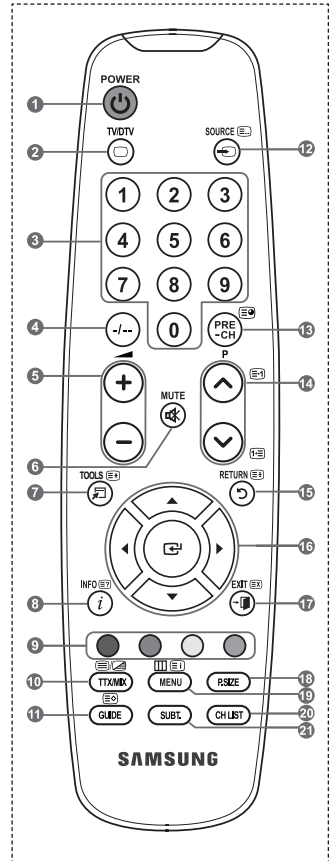

➤ Die Leistungsfähigkeit der Fernbedienung kann durch starke Lichteinstrahlung beeinträchtigt werden.

## Batterien in die Fernbedienung einsetzen

1. Heben Sie die Abdeckung auf der Rückseite der Fernbedienung an, wie in der Abbildung dargestellt.
  2. Legen Sie zwei AAA-Batterien ein.
    - Achten Sie darauf, dass die Pole der Batterien "+" und "-" wie im Batteriefach angezeigt ausgerichtet sind.
  3. Schieben Sie die Abdeckung wieder auf die Fernbedienung.
    - Wenn die Fernbedienung für einen längeren Zeitraum nicht verwendet wird, nehmen Sie die Batterien heraus, und lagern Sie sie an einem kühlen, trockenen Ort.
- 
- Sollte die Fernbedienung nicht funktionieren, überprüfen Sie Folgendes:
1. Ist das Fernsehgerät eingeschaltet?
  2. Wurden Plus- und Minuspol der Batterien vertauscht?
  3. Sind die Batterien leer?
  4. Liegt ein Stromausfall vor oder ist das Netzkabel des Fernsehgeräts nicht eingesteckt?
  5. Befindet sich eine Leuchtstoffröhre oder ein Neonschild in der Nähe?
- Batterien und Akkus gehören nicht in den Hausmüll. Als Verbraucher sind Sie verpflichtet, alte Batterien und Akkus zur umweltschonenden Entsorgung zurückzugeben. Sie können alte Batterien und Akkus bei den öffentlichen Sammelstellen in Ihrer Gemeinde oder überall dort abgeben, wo Batterien und Akkus der betreffenden Art verkauft werden.

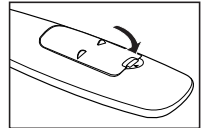
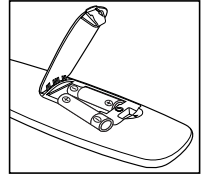
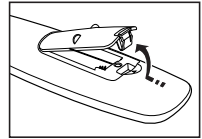

## Ein- und Ausschalten

**Das Netzkabel wird auf der Rückseite des Fernsehgeräts angeschlossen.**

1. Schließen Sie das Netzkabel an eine geeignete Netzsteckdose an.
  - Am Gerät leuchtet die Standby-Anzeige auf.
2. Drücken Sie auf der Fernbedienung die Taste .
  - Zum Einschalten des Fernsehgeräts können Sie auch die Taste **POWER** oder die Taste **TV/DTV** auf der Fernbedienung drücken.
  - Der Sender, den Sie zuletzt gesehen haben, wird automatisch wieder aufgerufen.
3. Drücken Sie auf der Fernbedienung die Zifferntasten (0 ~ 9) oder eine der Programmwahltasten (/) oder drücken Sie die Taste **< C/P >** am Gerät.
  - Wenn Sie das Gerät zum ersten Mal einschalten, können Sie die Sprache auswählen, in der die Menüs angezeigt werden.
4. Zum Ausschalten des Fernsehgeräts drücken Sie erneut die Taste **POWER** .

## Fernsehgerät in den Standby-Modus schalten

**Zur Verringerung des Stromverbrauchs kann das Gerät in den Standby-Modus geschaltet werden. Der Standby-Modus ist nützlich, wenn Sie das Gerät vorübergehend ausschalten möchten (z. B. während einer Mahlzeit).**

1. Drücken Sie die Taste **POWER** auf der Fernbedienung.
  - Der Bildschirm wird ausgeschaltet, und auf der Vorderseite des Fernsehgeräts leuchtet die rote Standby-Anzeige auf.
2. Drücken Sie einfach erneut die Taste **POWER** , eine Zifferntaste (0-9) oder eine **TV/DTV**- oder Programmplatz-Wahltaste (/) um das Gerät wieder einzuschalten.
  - Der Standby-Modus ist nicht für längere Phasen der Abwesenheit gedacht (z. B. wenn Sie verreist sind). Ziehen Sie dann sicherheitshalber den Netzstecker und das Antennenkabel.

## Menüs anzeigen

1. Drücken Sie die Taste **MENU** bei angeschaltetem Gerät.  
Das Hauptmenü wird auf dem Bildschirm angezeigt. Links im Menü sind Symbole zu sehen für: Bild, Ton, Kanal, Einstellungen, Eingang, Digitalmenü.
2. Wählen Sie mit den Tasten **▲** oder **▼** eines der Symbole aus.  
Drücken Sie die Taste **ENTER** , um in das Untermenü des Symbols zu wechseln.
3. Zum Beenden drücken Sie die Taste **EXIT**.
  - Das Bildschirmmenü wird nach etwa einer Minute vom Bildschirm gelöscht.

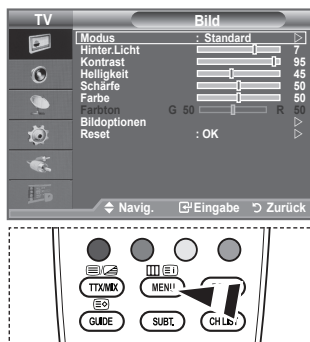

## Verwenden der Taste TOOLS

Sie können die Taste **TOOLS** verwenden, um häufig verwendete Funktionen schnell und einfach auszuwählen. Der Inhalt des Menüs "Extras" hängt davon ab, welche externe Signalquelle Sie für die Anzeige verwenden.

1. Drücken Sie die Taste **TOOLS**.  
Das Menü "Extras" wird geöffnet.
2. Wählen Sie die Menüoptionen mit den Tasten **▲** oder **▼**.
3. Drücken Sie die Tasten **▲/▼/◀/▶/ENTER** , um die markierten Elemente anzuzeigen, zu ändern oder zu verwenden. Ausführliche Beschreibungen der einzelnen Funktionen finden Sie auf der jeweiligen Seite.



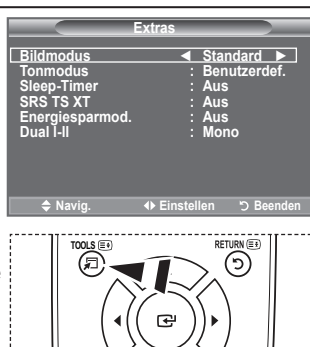





- ◆ BildModus, siehe Seite 15
- ◆ Tonmodus, siehe Seite 19
- ◆ Sleep-Timer, siehe Seite 21
- ◆ SRS TS XT, siehe Seite 19
- ◆ Energiesparmod., siehe Seite 23
- ◆ Dual I-II, siehe Seite 20
- ◆ Autom. Einstellung, siehe Seite 42



## Plug & Play

Wenn das Fernsehgerät zum ersten Mal eingeschaltet wird, werden automatisch einige Grundeinstellungen vorgenommen. Die folgenden Einstellungen sind verfügbar.



- Funktionen für Digitalfernsehen (DVB) funktionieren nur in Ländern und Regionen, in denen digitale DVB-T-Signale (MPEG2) terrestrisch gesendet werden. Fragen Sie bei Ihrem örtlichen Händler nach, ob Sie dort DVB-T empfangen können. Zwar hält dieses Fernsehgerät die Vorgaben der DVB-T-Spezifikation ein, aber es kann nicht garantiert werden, dass die Kompatibilität mit zukünftigen digitalen terrestrischen DVB-T-Signalen gewahrt bleibt. Verschiedenen Funktionen sind möglicherweise in manchen Ländern nicht verfügbar.
1. Drücken Sie die Taste **POWER**  auf der Fernbedienung.  
Die Meldung "Start Plug & Play" wird angezeigt. Die Schaltfläche "OK" ist ausgewählt.
  2. Wählen Sie die entsprechende Sprache aus. Drücken Sie hierzu die Taste **▲** oder **▼**.  
Drücken Sie zum Bestätigen der Auswahl die Taste **ENTER** .
  3. Drücken Sie die Taste **◀** oder **▶**, um "Shop-Demo" oder "Privatgebrauch" auszuwählen, und drücken Sie dann die Taste **ENTER** 
    - Wir empfehlen Ihnen, das Fernsehgerät im Modus "Privatgebrauch" zu verwenden, um das optimale Bild für den Privatgebrauch zu erzielen.
    - Der Modus "Shop-Demo" ist nur geeignet, wenn das Gerät in einem Verkaufsbereich verwendet wird.
    - Wenn das Gerät versehentlich auf den Modus "Shop-Demo" eingestellt ist, und Sie möchten wieder zurück zu "Privatgebrauch" (Standard) wechseln: Drücken Sie die Lautstärketaste am Fernsehgerät. Wenn das Menü "Lautstärke" angezeigt wird, halten Sie die Taste **MENU** am Fernsehgerät 5 Sekunden lang gedrückt.
  4. Die Meldung "Antenneneingang prüfen" wird angezeigt, wenn "OK" ausgewählt ist. Drücken Sie die Taste **ENTER** 
    - Überprüfen Sie, ob das Antennenkabel richtig angeschlossen ist.
  5. Wählen Sie die entsprechende Sprache aus. Drücken Sie hierzu die Taste **▲** oder **▼**.  
Drücken Sie zum Bestätigen der Auswahl die Taste **ENTER** .
  6. Die Meldung "Einige DTV-Funktionen sind möglicherweise nicht verfügbar. Digital Scan?" wird angezeigt. Drücken Sie die Tasten **◀** oder **▶**, um "Ja" oder "Nein" zu wählen, und drücken Sie dann **ENTER** .
- **Ja:** Daraufhin wird zuerst eine Suche nach Analogsendern und dann zusätzlich eine automatische DTV-Kanalsuche durchgeführt.
  - **Nein:** Es wird nur Suche nach Analogsendern durchgeführt.
- Diese Funktion wird in allen Ländern bis auf die folgenden unterstützt: Frankreich, Deutschland, Italien, Niederlande, Spanien, Schweiz, GB, Österreich.
7. Das Menü "Autom. speichern" wird bei aktivierter Option "Start" angezeigt. Drücken Sie die Taste **ENTER** 
    - Die Kanalsuche wird automatisch gestartet und beendet.  
Das Menü für den Sendersuchlauf wird angezeigt und der DTV-Kanal wird automatisch aktualisiert.
    - Wenn der DTV-Kanal aktualisiert ist, wird die Signalquelle in der Liste der Signalquellen des Eingangsmenüs automatisch in DTV geändert.  
Wenn Sie alle verfügbaren Sender gespeichert haben, wird das Menü "Zeit einstellen" angezeigt.
    - Zum Unterbrechen des Speichervorgangs zu einem beliebigen Zeitpunkt drücken Sie die Taste **ENTER** .
    - Detaillierte Beschreibungen der DTV-Kanalaktualisierung finden Sie auf Seite 26 dieses Handbuchs.  
Wenn Sie alle verfügbaren digitalen Kanäle gespeichert haben, wird das Fenster zum Auswählen einer Zeitzone für Ihr Land angezeigt.
  8. Drücken Sie die Taste **ENTER** 
    - Zum Auswählen von "Monat", "Datum", "Jahr", "Stunde" oder "Min." drücken Sie die Taste **◀** oder **▶**.  
Stellen Sie die "Monat", "Datum", "Jahr", "Stunde" oder "Min." durch Drücken der Taste **▲** oder **▼** ein.
    - Sie können "Monat", "Datum", "Jahr", "Stunde" und "Min." auch durch Drücken der Zifferntasten auf der Fernbedienung einstellen.

9. Bestätigen Sie die vorgenommenen Einstellungen mit der Taste **ENTER** . Die Meldung "Wir wünschen gute Unterhaltung!" wird angezeigt. Drücken Sie abschließend die Taste **ENTER** :
  - Auch wenn Sie die Taste **ENTER** nicht drücken, verschwindet die Meldung nach einigen Sekunden von selbst.

- ◆ **Sprache:** Wählen Sie mit dieser Option die gewünschte Sprache aus.
- ◆ **Land:** Wählen Sie mit dieser Option das gewünschte Land aus.
- ◆ **Autom. speichern:** Wählen Sie diese Option aus, um Sender im Empfangsbereich des Geräts automatisch zu suchen und zu speichern.
- ◆ **Zeit einstellen:** Wählen Sie diese Option aus, um die Uhr des Fernsehgeräts auf die aktuelle Uhrzeit einzustellen.

**So setzen Sie diese Funktion zurück:**

1. Drücken Sie zum Anzeigen des Menüs die Taste **MENU**.  
Drücken Sie die Taste **▲** oder **▼**, um "Einstellungen" auszuwählen, und drücken Sie anschließend die Taste **ENTER** .
2. Drücken Sie die Taste **ENTER** erneut, um "Plug & Play" auszuwählen.  
Weitere Informationen zum Einstellen der Optionen finden Sie auf Seite 9.
  - Die "Plug & Play"-Funktion gibt es nur im TV-Modus.



## Sender automatisch speichern

Sie können den verfügbaren Frequenzbereich nach Sendern durchsuchen (verfügbare Sender und Frequenzbereich sind vom jeweiligen Land abhängig).

Die automatisch zugewiesenen Programmplätze entsprechen unter Umständen nicht den gewünschten Programmplätzen. Sie können jedoch die Programmplätze manuell sortieren und nicht gewünschte Sender wieder löschen.

1. Drücken Sie die Taste **MENU**, um das Menü anzuzeigen.  
Drücken Sie die Taste **▲** oder **▼**, um "Kanal" auszuwählen, und drücken Sie dann die Taste **ENTER** .
2. Drücken Sie die Taste **ENTER** , um "Land" auszuwählen.
3. Drücken Sie zum Auswählen des entsprechenden Landes die Taste **▲** oder **▼**.  
Bestätigen Sie Ihre Auswahl durch Drücken der Taste **ENTER** :
  - Auch wenn Sie die Ländereinstellungen in diesem Menü geändert haben, wird die DTV-Ländereinstellung nicht geändert. (Informationen hierzu finden Sie auf Seite 26)
4. Drücken Sie die Taste **▲** oder **▼**, um "Autom. speichern" auszuwählen, und drücken Sie dann die Taste **ENTER** .
5. Drücken Sie die Taste **ENTER** :
  - Das Fernsehgerät beginnt mit dem Speichern aller verfügbaren Sender.
  - Sie können die Taste **ENTER** jederzeit drücken, um den Speichervorgang zu unterbrechen und zum Menü "Kanal" zurückzukehren.
6. Wenn Sie alle verfügbaren Kanäle gespeichert haben, wird das Menü "Sortieren" angezeigt. (Informationen hierzu finden Sie auf Seite 13)



# Manuelles Speichern von Kanälen

➤ Bei DTV oder externem Eingangssignal nicht verfügbar.

**Sie können Fernsehsender (einschließlich Kabelsender) speichern.**

**Bei der manuellen Senderspeicherung sind folgende Optionen verfügbar:**

◆ Gefundene Sender speichern.

◆ Die Programmnummer der einzelnen Sender, die Sie festlegen möchten.

1. Drücken Sie die Taste **MENU**, um das Menü anzuzeigen. Drücken Sie die Taste **▲** oder **▼**, um "Kanal" auszuwählen, und drücken Sie dann die Taste **ENTER**.
2. Drücken Sie die Taste **▲** oder **▼**, um "Man. speichern" auszuwählen, und drücken Sie dann die Taste **ENTER**.
3. Wählen Sie mit den Tasten **▲** oder **▼** die gewünschte Option, und drücken Sie dann die Taste **ENTER**.
4. Wenn Sie die gewünschten Änderungen vorgenommen haben, drücken Sie die Taste **ENTER**.
5. Drücken Sie zum Beenden die Taste **EXIT**.

◆ **Programm** (der Programmplatz, der dem Kanal zugewiesen werden soll)

– Drücken Sie die Tasten **▲** oder **▼**, um die gewünschte Nummer zu wählen.

➤ Die Kanalnummer können Sie auch direkt durch Drücken der Zifferntasten (0 ~ 9) auswählen.

◆ **Fernsehnorm: Auto/PAL/SECAM/NTSC4.43**

– Wählen Sie mit den Tasten **▲** oder **▼** die gewünschte Farbnorm aus.

◆ **Tonsystem: BG/DK/I/L**

– Wählen Sie mit den Tasten **▲** oder **▼** die gewünschte Audionorm aus.

◆ **Kanal** (Wenn Ihnen die Nummer des zu speichernden Kanals bekannt ist)

– Wählen Sie mit den Tasten **▲** oder **▼** die Option **C** (Terrestrischer Kanal) oder **S** (Kabelkanal) aus.

– Drücken Sie die Taste **▶**, und drücken Sie dann die Tasten **▲** oder **▼**, um die gewünschte Nummer auszuwählen.

➤ Die Kanalnummer können Sie auch direkt durch Drücken der Zifferntasten (0 ~ 9) auswählen.

➤ Falls kein oder nur schlechter Ton zu hören sein sollte, wählen Sie einen anderen Audiostandard aus.

◆ **Suchlauf** (Wenn Ihnen die Kanalnummern nicht bekannt sind)

– Drücken Sie zum Starten des Suchlaufs die Taste **▲** oder **▼**.

– Der Tuner durchsucht den Frequenzbereich, bis der erste Sender bzw. der ausgewählte Sender empfangen wird.

◆ **Speichern** (zum Speichern des Kanals und des zugehörigen Programmplatzes)

– Drücken Sie die Taste **ENTER**; um "OK" zu wählen.

➤ **Kanalmodus**

– **P** (Programm-Modus): Nach Abschluss der Einstellungen sind den Sendern Ihrer Region Positionsnummern von P00 bis P99 zugewiesen. In diesem Modus können Sie Sender durch Eingabe des Programmplatzes auswählen.

– **C** (Antennenempfangs-Modus): In diesem Modus können Sie Kanäle durch Eingabe der Nummer anwählen, die jedem Antennensender zugeordnet ist.

– **S** (Kabelkanal-Modus): In diesem Modus können Sie Sender durch Eingabe der Nummer wählen, die jedem Kabelsender zugeordnet ist.



# Sender hinzufügen / sperren

➤ Bei DTV oder externem Eingangssignal nicht verfügbar.

**Mit Hilfe der Programmverwaltung können Sie Sender bequem sperren oder hinzufügen.**

1. Drücken Sie die Taste **MENU**, um das Menü anzuzeigen. Drücken Sie die Taste **▲** oder **▼**, um "Kanal" auszuwählen, und drücken Sie dann die Taste **ENTER**.
2. Drücken Sie die Taste **▲** oder **▼**, um "Programmverwaltung" auszuwählen, und drücken Sie dann die Taste **ENTER**.

## ◆ Sender hinzufügen

Mit Hilfe der Senderliste können Sie Kanäle hinzufügen.

3. Wählen Sie die "Senderliste" durch Drücken der Taste **ENTER**.
4. Wechseln Sie zum Feld (⊕) indem Sie die Tasten **▲**, **▼**, **◀** oder **▶** drücken, und wählen Sie den hinzuzufügenden Sender aus. Drücken Sie dann die Taste **ENTER**, um den Sender hinzuzufügen.
  - Wenn Sie erneut die Taste **ENTER** drücken, wird das Symbol (✓) neben dem Kanal angezeigt, und der Kanal wird nicht hinzugefügt.

➤ "☰" ist aktiviert, wenn "Kindersicherung" auf "Ein" eingestellt ist.

## ◆ Sender sperren

Mit dieser Funktion können Sie nicht autorisierte Benutzer, z. B. Kinder, daran hindern, ungeeignete Programme anzuschauen, indem das Bild blockiert und der Ton stummgeschaltet wird.

5. Drücken Sie die Taste **▲** oder **▼**, um "Kindersicherung" auszuwählen, und drücken Sie dann die Taste **ENTER**.
6. Wählen Sie durch Drücken der Tasten **▲** oder **▼** die Option An, und drücken Sie dann die Taste **ENTER**.
7. Drücken Sie die Tasten **▲** oder **▼**, um die "Senderliste" auszuwählen, und drücken Sie dann die Taste **ENTER**.
8. Wechseln Sie zum Feld "☰" indem Sie die Tasten **▲**, **▼**, **◀** oder **▶** drücken, und wählen Sie den zu sperrenden Sender aus. Drücken Sie dann die Taste **ENTER**.
  - Wenn Sie erneut die Taste **ENTER** drücken, wird das Symbol (✓) neben dem Kanal angezeigt, und die Kanalsperre wird nicht aufgehoben.
  - Wenn die Kindersicherung aktiviert ist, wird ein blauer Bildschirm angezeigt.
9. Drücken Sie zum Beenden die Taste **EXIT**.

➤ Wählen Sie unter "Kindersicherung" die Option "Ein" oder "Aus" aus, um die für "☰" ausgewählten Kanäle auf einfache Weise zu aktivieren oder deaktivieren.

☰ Diese Optionen können Sie auch durch Drücken der Taste **CH List** auf der Fernbedienung aufrufen.

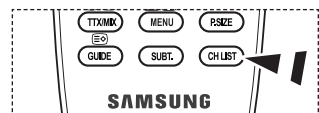
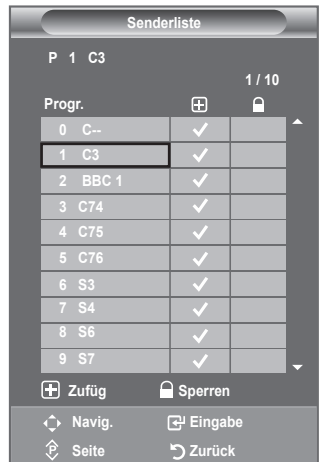



## Gespeicherte Sender sortieren

Mit diesem Vorgang können Sie die Programmnummern gespeicherter Sender ändern. Das ist möglicherweise nach dem automatischen Speichern von Sendern erforderlich.

➤ Bei DTV oder externem Eingangssignal nicht verfügbar.

- Drücken Sie die Taste **MENU**, um das Menü anzuzeigen. Drücken Sie die Taste **▲** oder **▼**, um "Kanal" auszuwählen, und drücken Sie dann die Taste **ENTER**.
- Drücken Sie die Taste **▲** oder **▼**, um "Sortieren" auszuwählen, und drücken Sie dann die Taste **ENTER**.
- Wählen Sie durch Drücken der Taste **▲** oder **▼** die Kanalnummer, die Sie ändern möchten. Drücken Sie die Taste **ENTER**.
  - Die Nummer und der Name des ausgewählten Kanals werden auf die rechte Seite verschoben.
- Wählen Sie mit den Tasten **▲** oder **▼** die Programmnummer, die dem Sender zugewiesen werden soll.
- Drücken Sie die Taste **ENTER**. Der Sender befindet sich nun auf dem neuen Speicherplatz, und alle anderen Sender werden entsprechend verschoben.
- Wiederholen Sie die Schritte **3** bis **5** für jeden weiteren Kanal, dem Sie eine andere Kanalnummer zuweisen möchten.
- Drücken Sie zum Beenden die Taste **EXIT**.



## Sendernamen zuweisen

Sendernamen werden automatisch zugewiesen, sofern diese Information im Sendersignal enthalten ist. Sie können Sendernamen bearbeiten und ändern.

➤ Bei DTV oder externem Eingangssignal nicht verfügbar.

- Drücken Sie zum Anzeigen des Menüs die Taste **MENU**. Drücken Sie die Taste **▲** oder **▼**, um "Kanal" auszuwählen, und drücken Sie anschließend die Taste **ENTER**.
- Drücken Sie die Taste **▲** oder **▼**, um "Name" auszuwählen, und drücken Sie dann die Taste **ENTER**.
- Bei Bedarf wählen Sie durch Drücken der Taste **▲** oder **▼** den Kanal, dem Sie einen neuen Namen zuweisen möchten, aus. Drücken Sie die Taste **ENTER**.
  - Die Auswahlleiste wird um das Namensfeld herum angezeigt.

Um...	Dann...
Buchstabe, Zahl oder Symbol auswählen	Drücken Sie die Taste <b>▲</b> oder <b>▼</b> .
zur nächsten Stelle springen möchten	Drücken Sie die Taste <b>▶</b> .
zur vorherigen Stelle springen möchten	Drücken Sie die Taste <b>◀</b> .
den Namen bestätigen möchten	Drücken Sie die Taste <b>ENTER</b> .

➤ Folgende Zeichen sind verfügbar: Buchstaben des Alphabets (A-Z) / Ziffern (0-9) / Sonderzeichen (+, -, \*, /, Leerzeichen)

- Wiederholen Sie die Schritte **3** bis **4** für jeden Kanal, dem Sie einen neuen Namen zuweisen möchten.
- Drücken Sie zum Beenden die Taste **EXIT**.



## Senderfeinabstimmung durchführen

Verwenden Sie die Feinabstimmung, um für bestimmte Kanäle die Empfangseinstellungen manuell zu optimieren.

➤ Bei DTV oder externem Eingangssignal nicht verfügbar.

1. Verwenden Sie die Zifferntasten, um den Kanal, den Sie fein abstimmen möchten, direkt auszuwählen.
2. Drücken Sie zum Anzeigen des Menüs die Taste **MENU**. Drücken Sie die Taste **▲** oder **▼**, um "Kanal" auszuwählen, und drücken Sie anschließend die Taste **ENTER**.
3. Drücken Sie die Taste **▲** oder **▼**, um "Feinabstimmung" auszuwählen, und drücken Sie dann die Taste **ENTER**.
4. Stellen Sie mit den Tasten **◀** oder **▶** die Feinabstimmung ein. Drücken Sie die Taste **ENTER**.
5. Drücken Sie zum Beenden die Taste **EXIT**.
  - Gespeicherte feinabgestimmte Kanäle werden mit einem Sternchen "\*" auf der rechten Seite der Kanalnummer im Kanal-Banner markiert. Außerdem wird die Nummer des Programmplatzes rot angezeigt.
  - Wählen Sie zum Zurücksetzen der Feinabstimmung die Option "Reset" aus, indem Sie die Taste **▲** oder **▼** drücken und dann die Taste **ENTER** drücken.

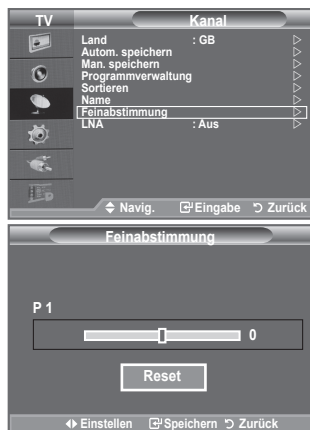

## LNA (rauscharmer Verstärker)

Mit Hilfe der LNA-Funktion kann der Empfang in Gebieten mit schwachem Empfang verbessert werden (ein rauscharmer Vorverstärker verstärkt das Eingangssignal).



➤ Bei DTV oder externem Eingangssignal nicht verfügbar.

1. Drücken Sie zum Anzeigen des Menüs die Taste **MENU**. Drücken Sie die Taste **▲** oder **▼**, um "Kanal" auszuwählen, und drücken Sie anschließend die Taste **ENTER**.
2. Drücken Sie die Taste **▲** oder **▼**, um "LNA" auszuwählen, und drücken Sie dann die Taste **ENTER**.
3. Drücken Sie die Taste **▲** oder **▼**, um "Aus" oder "Ein" auszuwählen. Drücken Sie dann die Taste **ENTER**.
4. Drücken Sie zum Beenden die Taste **EXIT**.



## Bildstandard ändern

Sie können den Bildstandard auswählen, der für Ihre Sehgewohnheiten am besten geeignet ist.

1. Drücken Sie die Taste **MENU**, um das Menü anzuzeigen. Drücken Sie die Taste **ENTER** , um "Bild" auszuwählen.
2. Drücken Sie die Taste **ENTER**  erneut, um "Modus" auszuwählen.
3. Drücken Sie dann die Taste **▲** oder **▼**, um den gewünschten Bildeffekt auszuwählen. Drücken Sie die Taste **ENTER** .
4. Drücken Sie zum Beenden die Taste **EXIT**.

- ◆ **Dynamisch:** Wählen Sie diese Option für die Anzeige von hochauflösenden Fernsehbildern bei starker Umgebungsbeleuchtung aus.
- ◆ **Standard:** Wählen Sie diese Option für die optimale Anzeige von Fernsehbildern bei normaler Umgebungsbeleuchtung aus.
- ◆ **Film:** Wählen Sie diese Option für die optimale Anzeige von Fernsehbildern bei geringer Umgebungsbeleuchtung aus.



➤ Der Bildmodus muss für jede Signalquelle separat angepasst werden.

### Einfaches Einstellen

1. Drücken Sie die Taste **TOOLS** auf der Fernbedienung.
2. Drücken Sie die Taste **▲** oder **▼**, um "BildModus".
3. Wählen Sie mit den Tasten **◀** oder **▶** die gewünschte Option aus.
4. Drücken Sie zum Beenden mehrmals die Taste **EXIT** oder **TOOLS**.



## Bild einstellen

Das Gerät verfügt über mehrere Einstellmöglichkeiten für die Bildqualität.

1. Um den gewünschten Bildeffekt zu erzielen, befolgen Sie die Anweisungen 1 bis 3 unter "Bildstandard ändern". (auf Seite 15)
2. Wählen Sie mit den Tasten ▲ oder ▼ ein bestimmtes Element aus. Drücken Sie die Taste **ENTER**.
3. Erhöhen oder verringern Sie mit den Tasten ◀ oder ▶ den Wert für ein bestimmtes Element. Drücken Sie die Taste **ENTER**.
4. Drücken Sie zum Beenden die Taste **EXIT**.

- ◆ **Hinter.Licht:** Hiermit können Sie die Bildschirmhelligkeit durch Einregeln der LCD-Hintergrundhelligkeit anpassen. (0~10)
- ◆ **Kontrast:** Wählen Sie diese Option aus, um den Kontrast zwischen Objekten und Hintergrund einzustellen.
- ◆ **Helligkeit:** Wählen Sie diese Option aus, um die Helligkeit des gesamten Bildschirms einzustellen.
- ◆ **Schärfe:** Wählen Sie diese Option aus, um die Konturen von Objekten zu schärfen oder weichzuzeichnen.
- ◆ **Farbe:** Wählen Sie diese Option aus, um die Farbhelligkeit einzustellen.
- ◆ **Farbton:** Wählen Sie diese Option aus, um natürlichere Farböne für Objekte durch Erhöhen des Rot- oder Grünanteils einzustellen.

- Die eingestellten Werte werden entsprechend dem jeweils ausgewählten Bildmodus gespeichert.
- Im PC-Modus können nur "Hinter.Licht", "Kontrast" und "Helligkeit" eingestellt werden.
- Sie können die Funktion "Farbton" im Analog-TV, Ext., AV Modus des PAL-Systems nicht verwenden.
- Sie können zu den werkseitig festgelegten Standardbildeinstellungen zurückkehren, indem Sie "Zurücksetzen" auswählen. (Weitere Informationen finden Sie unter "Zurücksetzen der Bildeinstellungen auf die werkseitig festgelegten Standardwerte" auf Seite 16.)
- Die im Betrieb verbrauchte Energiemenge geht deutlich zurück, wenn Sie die Helligkeit des Bildes reduzieren. Damit senken Sie die Betriebskosten.

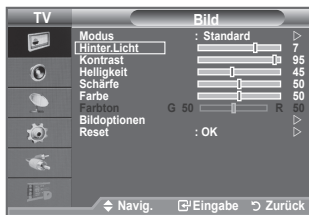





## Zurücksetzen der Bildeinstellungen auf die werkseitig festgelegten Standardwerte

Sie können die Einstellungen auf die werkseitig festgelegten Standardbildeinstellungen zurücksetzen.

1. Um den gewünschten Bildeffekt zu erzielen, befolgen Sie unter "Bildstandard ändern" die Anweisungen 1 bis 3 (auf Seite 15).
  2. Drücken Sie die Taste ▲ oder ▼, um "Reset" auszuwählen, und drücken Sie dann die Taste **ENTER**.
  3. Wählen Sie mit den Tasten ▲ oder ▼ die Option "OK" oder "Abbrechen" aus. Drücken Sie die Taste **ENTER**.
  4. Drücken Sie zum Beenden die Taste **EXIT**.
- Die Option "Reset" wird auf jeden Bildmodus angewendet.



# Konfigurieren der Bildoptionen

1. Drücken Sie die Taste **MENU**, um das Menü anzuzeigen.  
Drücken Sie die Taste **ENTER** , um "Bild" auszuwählen.
2. Drücken Sie die Taste **▲** oder **▼**, um "Bildoptionen" auszuwählen, und drücken Sie dann die Taste **ENTER** .
3. Wählen Sie mit den Tasten **▲** oder **▼** die gewünschte Option, und drücken Sie dann die Taste **ENTER** .
4. Wenn Sie die gewünschten Änderungen vorgenommen haben, drücken Sie die Taste **ENTER** .
5. Zum Beenden drücken Sie die Taste **EXIT**.
  - Im PC-Modus können von den "Bildoptionen" nur "Farbtemp." und "Format" eingestellt werden.

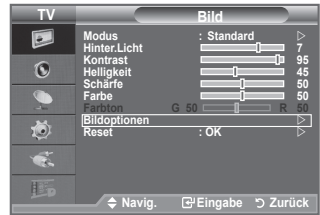

## ◆ Farbtemp.: Kalt2/Kalt1/Normal/Warm1/Warm2

Sie können den für Ihre Augen angenehmsten Farbton auswählen.







- Die eingestellten Werte werden entsprechend dem jeweils ausgewählten Bildmodus gespeichert.
- "Warm1" oder "Warm2" werden nur aktiviert, wenn der Bildmodus auf "Film" eingestellt ist.



## ◆ Format: Autom. Breit/ Breiten/16:9/Breitzoom/Zoom/4:3/Nur Scan

Sie können ein Bildformat auswählen, das Ihren Sehgewohnheiten am besten entspricht.

- ◆ **Autom. Breit:** Mit dieser Option stellen Sie das Bildformat automatisch auf das Seitenverhältnis "16:9" ein.
- ◆ **Breiten:** Wählen Sie diese Option aus, um als Bildformat das Seitenverhältnis 16:10 einzustellen (zum Anzeigen von DVDs und Fernsehsendungen im Breitbildformat).
- ◆ **16:9:** Wählen Sie diese Option aus, um als Bildformat das Seitenverhältnis 16:9 einzustellen (zum Anzeigen von DVDs und Fernsehsendungen im Breitbildformat).
- ◆ **Breitzoom:** Diese Option vergrößert das Bild auf mehr als 4:3.
- ◆ **Zoom:** Wählen Sie diese Option aus, um das 16:9-Breitbild auf die volle Bildschirmbreite zu vergrößern.
- ◆ **4:3:** Dies ist die Standardeinstellung zum Anzeigen von Videos und herkömmlichen Fernsehsendungen.
- ◆ **Nur Scan:** Mit dieser Funktion wird das ganze Bild auch bei Versorgung mit HDMI- (720p/1080i) oder Komp. (1080i) vollständig und ohne Beschneidung angezeigt.

- Die Funktion "Autom. Breit" ist nur in den Modi "TV", "DTV", "Ext." "AV" verfügbar.
- Im PC-Modus können nur die Modi "Breiten" und "4:3" eingestellt werden.
- Sie können die Einstellungen für jedes externe Gerät einstellen und speichern, das Sie an einen Eingang des Fernsehgeräts angeschlossen haben.
- Es kann zu vorübergehender Bildkonservierung kommen, wenn Sie auf dem Gerät mehr als zwei Stunden lang ein unbewegtes Bild angezeigt haben.
- **Breitzoom:** Verschieben Sie das Bild mit den Tasten **▲** oder **▼** nach oben oder  nach unten, nachdem Sie mit der Taste **▶** oder **ENTER**  eine Auswahl getroffen haben.
- **Zoom:** Wählen Sie  aus, indem Sie die Taste **◀** oder **▶** drücken. Mit der Taste **▲** oder **▼** können Sie das Bild nach oben oder nach unten verschieben. Drücken Sie  nach getroffener Auswahl die Tasten **▲** oder **▼**, um das Bild in vertikaler Richtung zu vergrößern oder zu verkleinern.
- **Nach Auswahl von "Nur Scan" im Modus HDMI (1080i) oder Komp. (1080i):**  
Wählen Sie  durch Drücken der Taste **◀** oder **▶** aus. Mit den Tasten **▲**, **▼**, **◀** oder **▶** können Sie das Bild verschieben.
- Reset:** Wählen Sie "Reset" mit den Tasten **◀** oder **▶** und drücken Sie dann die **ENTER**  -Taste. Sie können die Einstellung initialisieren.

 Diese Optionen können Sie auch durch Drücken der Taste **P.SIZE** auf der Fernbedienung aufrufen.

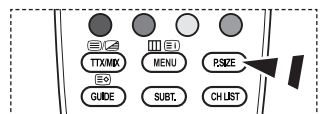

◆ **Bildschirmmodus: Breiten/16:9/Breitenzoom/Zoom/4:3**

Wenn Sie die Bildgröße bei einem Fernsehgerät im 16:9-Format auf Automatisch einstellen, können Sie bestimmen, dass das Bild als 4:3 WSS (Breitbilddienst) oder gar nicht sehen angezeigt werden soll. Da jedes europäische Land eine andere Bildgröße verwendet, können die Benutzer sie damit einstellen.

- ◆ **Breiten:** Diese Option stellt das Breitbildformat 16:10 ein.
- ◆ **16:9:** Diese Option stellt das Breitbildformat 16:9 ein.
- ◆ **Breitenzoom:** Diese Option vergrößert das Bild auf mehr als 4:3.
- ◆ **Zoom:** Vergrößert das Bild vertikal.
- ◆ **4:3:** Stellt das Bildformat auf den Normal-Modus 4:3 ein.

- Diese Funktion ist nur Modus "Autom. Breit" verfügbar.
- Diese Funktion ist im "Komp." oder "HDMI" Modus nicht verfügbar.

◆ **Digitale RM: Aus/Gering/Mittel/Hoch/Auto**

Wenn das vom Fernsehgerät empfangene Sendesignal schwach ist, können Sie die digitale Rauschunterdrückung aktivieren, um ggf. statische Bilder oder Doppelbilder auf dem Bildschirm zu verringern.

- Bei schwachem Signal wählen Sie diejenige der anderen Optionen, bei der das beste Bild angezeigt wird.

◆ **HDMI-Schwarzwert: Normal/Gering**

Sie können den Schwarzwert direkt auf dem Bildschirm auswählen, um die Bildschirmtiefe anzupassen.

- Diese Funktion ist nur bei einer Verbindung des externen Eingangs mit HDMI (RGB-Signal) aktiv.

# Audiofunktionen

1. Drücken Sie die Taste **MENU**, um das Menü anzuzeigen.  
Drücken Sie die Taste **▲** oder **▼**, um "Ton" auszuwählen, und drücken Sie dann die Taste **ENTER**.
2. Wählen Sie mit den Tasten **▲** oder **▼** die gewünschte Option, und drücken Sie dann die Taste **ENTER**.
3. Wenn Sie die gewünschten Änderungen vorgenommen haben, drücken Sie die Taste **ENTER**.
4. Drücken Sie zum Beenden die Taste **EXIT**.



- ◆ **Modus: Standard/Musik/Film/Sprache/Benutzerdef.**  
Stellen Sie den Audiomodus ein, der am besten zur jeweiligen Sendung passt.

## Einfaches Einstellen

1. Drücken Sie die Taste **TOOLS** auf der Fernbedienung.
2. Drücken Sie die Taste **▲** oder **▼**, um "Tonmodus".
3. Wählen Sie den gewünschten Tonmodus mit den Tasten **◀** oder **▶**.
4. Drücken Sie zum Beenden mehrmals die Taste **EXIT** oder **TOOLS**.



- ◆ **Equalizer: Balance/100Hz/300Hz/1kHz/3kHz/10kHz**  
Das Fernsehgerät verfügt über mehrere Einstellmöglichkeiten für die Tonqualität.  
➤ Wenn Sie Änderungen an diesen Einstellungen vornehmen, wird der Audiomodus automatisch auf "Benutzerdef." umgestellt.

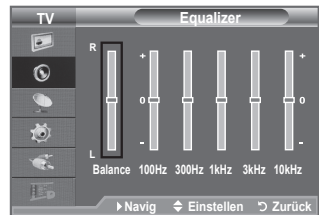

- ◆ **SRS TS XT: Aus/Ein**  
TruSurround XT ist eine patentierte SRS-Technologie, die das Problem des Betriebs von 5.1-Mehrkanalhalten über zwei Lautsprecher löst. Mit TruSurround kommen Sie mit jedem Stereo-System mit zwei Lautsprechern, auch den internen Fernsehlautsprechern, in den Genuss überzeugender Virtual Surround-Effekte. Es ist vollständig kompatibel mit allen Mehrkanalformaten.

## Einfaches Einstellen

1. Drücken Sie die Taste **TOOLS** auf der Fernbedienung.
2. Drücken Sie die Taste **▲** oder **▼**, um "SRS TS XT".
3. Drücken Sie die Taste **◀** oder **▶**, um "Aus" oder "Ein".
4. Drücken Sie zum Beenden mehrmals die Taste **EXIT** oder **TOOLS**.



TruSurround XT, SRS und das  Symbol sind Marken von SRS Labs, Inc. Das **TruSurround XT**-Verfahren wird in Lizenz von SRS Labs, Inc. verwendet.

◆ **Auto. Lautst.: Aus/Ein**

Aufgrund unterschiedlicher Signalbedingungen unterscheiden sich Fernsehsender in der Lautstärke, so dass es erforderlich sein kann, die Lautstärke beim Umschalten zwischen Sendern jedes Mal nachzuregeln. Mit der Funktion für automatische Lautstärkeeinstellung wird die Lautstärke automatisch bei starkem Modulationssignal verringert und bei schwachem Modulationssignal erhöht.

◆ **TV-Lautsprecher: Aus/Ein**

Wenn Sie den Ton über separate Lautsprecher hören möchten, deaktivieren Sie den internen Verstärker.

- Die Tasten **+**, **-** und **MUTE** funktionieren nicht, wenn "TV-Lautsprecher" aktiviert ist.
- Wenn der Gerätelautsprecher ausgeschaltet ist, können keine Audioeinstellungen vorgenommen werden.



Hergestellt unter Lizenz von Dolby Laboratories. Dolby sowie das Doppel-D-Symbol sind Warenzeichen von Dolby Laboratories.

## Tonmodus wählen

Sie können den Tonwiedergabemodus im Menü "Extras" wählen.

Wenn Sie "Dual I-II" einstellen, wird der aktuelle Tonwiedergabemodus auf dem Bildschirm abgebildet.

1. Drücken Sie die Taste **TOOLS** auf der Fernbedienung.
2. Drücken Sie die Taste **▲** oder **▼**, um "Dual I-II".
3. Wählen Sie mit den Tasten **◀** oder **▶** die gewünschte Option aus.
4. Drücken Sie die Taste **ENTER**



	Audiomodus	DUAL 1/2	Standard
A2-Stereo	Mono	MONO	Automatischer Wechsel
	Stereo	STEREO ↔ MONO	Wechsel
	Dual	DUAL 1 ↔ DUAL 2	DUAL 1
NICAM-Stereo	Mono	MONO	Automatischer Wechsel
	Stereo	MONO ↔ STEREO	Wechsel
	Dual	<div style="display: flex; justify-content: space-between; align-items: center;"> <span>→ MONO ↔ DUAL 1</span> <span>DUAL 2 ←</span> </div>	DUAL 1

- Falls das Stereosignal schwach ist und automatisch umgeschaltet wird, sollten Sie zu Mono wechseln.
- Diese Funktion ist nur bei einem Stereosignal aktiviert. Bei Monosignalen ist es deaktiviert.
- Diese Funktion ist nur im Analog-TV-Modus verfügbar.

## Kopfhörer anschließen (gesondert lieferbar)

Sie können Kopfhörer an das Fernsehgerät anschließen, wenn Sie ein Fernsehprogramm ansehen möchten, ohne andere Personen im selben Raum zu stören.

- Wenn Sie den Kopfhörerstecker an den entsprechenden Anschluss anschließen, können Sie "Auto. Lautst." im Audiomenü nicht verwenden.
- Das Verwenden von Kopfhörern bei hoher Lautstärke über einen längeren Zeitraum kann zu Hörschäden führen.
- Wenn Sie Kopfhörer an das Fernsehgerät anschließen, wird über die Lautsprecher kein Ton ausgegeben.
- Die Lautstärke der Kopfhörer und des Fernsehgeräts wird unterschiedlich geregelt.





## Aktuelle Uhrzeit einstellen und anzeigen

Sie können die Uhr des Fernsehgeräts einstellen. Dann wird die aktuelle Uhrzeit angezeigt, wenn Sie die Taste **INFO** drücken. Wenn Sie die Funktion zum automatischen Ein- bzw. Ausschalten des Fernsehgeräts verwenden möchten, müssen Sie zuvor die Uhrzeit am Fernsehgerät einstellen.

1. Drücken Sie die Taste **MENU**, um das Menü anzuzeigen. Drücken Sie die Taste **▲** oder **▼**, um "Einstellungen" auszuwählen, und drücken Sie dann die Taste **ENTER**.
2. Drücken Sie die Taste **▲** oder **▼**, um "Zeit" auszuwählen, und drücken Sie dann die Taste **ENTER**.
3. Drücken Sie die Taste **ENTER**, um "Zeit einstellen" auszuwählen.

4 Um...	Drücken Sie die Taste...
Die Option "Monat", "Datum", "Jahr", "Stunde" oder "Minute" zu wählen,	Taste <b>◀</b> oder <b>▶</b>
"Monat", "Datum", "Jahr", "Stunde" oder "Minute" einzustellen,	Taste <b>▲</b> oder <b>▼</b>
Bestätigen Sie die Einstellung	Taste <b>ENTER</b>

5. Drücken Sie zum Beenden die Taste **EXIT**.
  - Wenn Sie das Netzkabel ziehen, müssen Sie die Uhr erneut einstellen.
  - Sie können das Jahr, den Monat, die Stunden und Minuten auch einstellen, indem Sie die Zifferntasten auf der Fernbedienung drücken.



## Sleep-Timer einstellen

Sie können ein Intervall zwischen 30 und 180 Minuten auswählen, nach dessen Ablauf das Fernsehgerät automatisch in den Standby-Modus geschaltet wird.

1. Drücken Sie die Taste **MENU**, um das Menü anzuzeigen. Drücken Sie die Taste **▲** oder **▼**, um "Einstellungen" auszuwählen, und drücken Sie dann die Taste **ENTER**.
2. Drücken Sie die Taste **▲** oder **▼**, um "Zeit" auszuwählen, und drücken Sie dann die Taste **ENTER**.
3. Drücken Sie die Taste **▲** oder **▼**, um "Sleep-Timer" auszuwählen, und drücken Sie dann die Taste **ENTER**.
4. Drücken Sie mehrmals die Taste **▲** oder **▼**, bis die gewünschte Zeit angezeigt wird (Aus, 30, 60, 90, 120, 150, 180). Drücken Sie die Taste **ENTER**.
5. Drücken Sie zum Beenden die Taste **EXIT**.
  - Wenn die eingestellte Zeit abgelaufen ist, schaltet das Fernsehgerät automatisch in den Standby-Modus.



### Einfaches Einstellen

1. Drücken Sie die Taste **TOOLS** auf der Fernbedienung.
2. Drücken Sie die Taste **▲** oder **▼**, um "Sleep-Timer".
3. Drücken Sie die Taste **◀** oder **▶**, und wählen Sie die Minuten aus.
4. Drücken Sie zum Beenden mehrmals die Taste **EXIT** oder **TOOLS**.



## Fernsehergerät automatisch ein- und ausschalten

1. Drücken Sie die Taste **MENU**, um das Menü anzuzeigen.  
Drücken Sie die Taste **▲** oder **▼**, um "Einstellungen" auszuwählen, und drücken Sie dann die Taste **ENTER**.
2. Drücken Sie die Taste **▲** oder **▼**, um "Zeit" auszuwählen, und drücken Sie dann die Taste **ENTER**.
3. Drücken Sie die Taste **▲** oder **▼**, um "Timer 1", "Timer 2" und "Timer 3" auszuwählen, und drücken Sie dann die Taste **ENTER**.

Sie können drei verschiedene Einstellungen für den Ein/Ausschalttimer vornehmen.

- Voraussetzung dafür ist, dass Sie die Uhr gestellt haben.
- 4. Wählen Sie mit den Tasten **◀** oder **▶** die gewünschte Option aus.  
Drücken Sie zum Ändern der Einstellung die Taste **▲** oder **▼**.
  - ◆ **Anschaltzeit** : Wählen Sie Stunde, Minute und "Ein"/"Aus".  
(Zum Aktivieren des Timers, wenn Sie mit den Einstellungen fertig sind, wählen Sie "Ein".)
  - ◆ **Ausschaltzeit** : Wählen Sie Stunde, Minute und "Ein"/"Aus". (Zum Aktivieren des Timers, wenn Sie mit den Einstellungen fertig sind, wählen Sie "Ein".)
  - ◆ **Wiederholmodus** : Wählen Sie "Einmal", "Täglich", "Mo - Fr", "Mo - Sa" oder "Sa - So".
  - ◆ **Lautstärke** : Stellen Sie die gewünschte Einschaltlautstärke ein.

- Sie können die Stunden und Minuten auch über die Zifferntasten auf der Fernbedienung einstellen.
- **Autom. Ausschalten**  
Wenn Sie den Timer einstellen, schaltet sich das Fernsehgerät drei Stunden nach dem Einschalten durch den Timer ab, wenn in dieser Zeit keine weiteren Funktionen bedient werden. Diese Funktion ist nur im Modus Ein des Timers verfügbar und verhindert Schäden durch Überhitzung, wenn das Fernsehgerät zu lange eingeschaltet ist.



## Sprache auswählen

Wenn Sie das Gerät das erste Mal verwenden, müssen Sie die Sprache auswählen, die für die Menüs und Hinweise verwendet wird.

1. Drücken Sie die Taste **MENU**, um das Bildschirmmenü anzuzeigen.  
Drücken Sie die Taste **▲** oder **▼**, um "Einstellungen" auszuwählen, und drücken Sie dann die Taste **ENTER**.
2. Drücken Sie die Taste **▲** oder **▼**, um "Sprache" auszuwählen, und drücken Sie dann die Taste **ENTER**.
3. Wählen Sie eine bestimmte Sprache aus, indem Sie wiederholt die Taste **▲** oder **▼** drücken. Drücken Sie die Taste **ENTER**.
4. Drücken Sie zum Beenden die Taste **EXIT**.



## Melodie / Energiesparmod.

1. Drücken Sie die Taste **MENU**, um das Menü anzuzeigen.  
Drücken Sie die Taste **▲** oder **▼**, um "Einstellungen" auszuwählen, und drücken Sie dann die Taste **ENTER**.
2. Wählen Sie mit den Tasten **▲** oder **▼** die gewünschte Option, und drücken Sie dann die Taste **ENTER**.
3. Wenn Sie die gewünschten Änderungen vorgenommen haben, drücken Sie die Taste **ENTER**.
4. Drücken Sie zum Beenden die Taste **EXIT**.



### ◆ **Melodie: Aus/Gering/Mittel/Hoch**

Sie können die Melodie auswählen, die beim Ein- und Ausschalten des Fernsehers abgespielt wird.

#### ➤ **Die Melodie wird nicht abgespielt.**

- Wenn das Fernsehgerät keinen Ton ausgibt, weil die **MUTE**-Taste gedrückt wurde.
- Wenn das Fernsehgerät keinen Ton ausgibt, weil die Taste **⊖** (Lautstärke) gedrückt wurde.
- Wenn das Fernsehgerät mit dem Sleep-Timer ausgeschaltet wird.

### ◆ **Energiesparmod.: Aus/Gering/Mittel/Hoch**

Mit dieser Funktion wird die Helligkeit des Bildschirms entsprechend den Lichtverhältnissen der Umgebung angepasst.

- **Aus**: Deaktiviert die Energiesparfunktion.
- **Gering**: Hiermit stellen Sie die Energiesparfunktion auf Niedrig.
- **Mittel**: Hiermit stellen Sie die Energiesparfunktion auf Mittel.
- **Hoch**: Hiermit stellen Sie die Energiesparfunktion auf Hoch.

### **Einfaches Einstellen**

1. Drücken Sie die Taste **TOOLS** auf der Fernbedienung.
2. Drücken Sie die Taste **▲** oder **▼**, um "Energiesparmod.".
3. Drücken Sie die Taste **◀** oder **▶**, um "Aus", "Gering", "Mittel" oder "Hoch".
4. Drücken Sie zum Beenden mehrmals die Taste **EXIT** oder **TOOLS**.



## Signalquelle auswählen

Sie können zwischen den an den Eingangsbuchsen des Fernsehgeräts angeschlossenen externen Quellen auswählen.

1. Drücken Sie die Taste **MENU**, um das Menü anzuzeigen.  
Drücken Sie die Taste **▲** oder **▼**, um "Eingang" auszuwählen, und drücken Sie dann die Taste **ENTER**.
2. Drücken Sie die Taste **ENTER**, um "Quelle" auszuwählen.
  - Verfügbare Signalquellen: TV, Ext., AV, Komp., PC, HDMI, DTV.
  - Sie können nur solche externen Geräte wählen, die an das Fernsehgerät angeschlossen sind.
3. Wählen Sie mit der Taste **▲** oder **▼** die gewünschte Option aus.  
Drücken Sie die Taste **ENTER**.

-  Drücken Sie auf der Fernbedienung die Taste **SOURCE**, um zwischen den verfügbaren Quellen umzuschalten.  
Der TV-Modus kann durch Drücken der Taste **TV/DTV**, der Zifferntasten (0~9) und der Taste **P** auf der Fernbedienung ausgewählt werden.

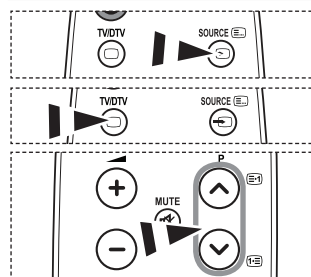
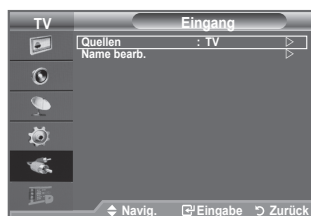

## Signalquellennamen bearbeiten

Vergeben Sie für die an die Eingangsbuchsen angeschlossenen Geräte Namen, um die Auswahl der Signalquelle zu vereinfachen.

1. Drücken Sie die Taste **MENU**, um das Menü anzuzeigen.  
Drücken Sie die Taste **▲** oder **▼**, um "Eingang" auszuwählen, und drücken Sie dann die Taste **ENTER**.
2. Drücken Sie die Taste **▲** oder **▼**, um "Name bearb." auszuwählen, und drücken Sie dann die Taste **ENTER**.
3. Drücken Sie die Taste **▲** oder **▼**, um das Gerät auszuwählen, das Sie bearbeiten möchten. Drücken Sie die Taste **ENTER**.
4. Drücken Sie die Taste **▲** oder **▼**, um das gewünschte Gerät auszuwählen, und drücken Sie dann die Taste **ENTER**.
5. Drücken Sie zum Beenden die Taste **EXIT**.

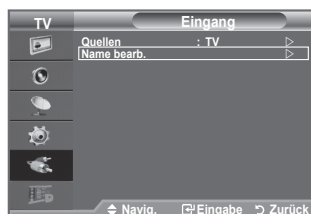

# Vorschau des DTV-Menüsystems

- Das Unternehmen garantiert nur für die unterstützten Länder (Frankreich, Deutschland, Italien, Niederlande, Spanien, Schweiz, GB, Österreich) die einwandfreie Funktionsweise des DTV-Menüs, weil nur diese Länderstandards unterstützt werden. Wenn das Land des Senders von dem Land abweicht, das vom Benutzer gewählt wurde, werden außerdem möglicherweise die Zeichen, die im Kanal-Banner, in der Info, in der Anleitung, Programmverwaltung usw. zu sehen sind, nicht korrekt angezeigt.
- Verfügbar im TV-Modus. Voreingestellt auf den DTV-Modus mithilfe der Taste **TV/DTV** auf der Fernbedienung. Zur Unterstützung bei der Navigation im Bildschirmmenüsystem und beim Einrichten der verschiedenen verfügbaren Einstellungen studieren Sie bitte die folgende Abbildung.

Drücken Sie die Taste **MENU**, um das Menü anzuzeigen.  
 Drücken Sie die Taste **▲** oder **▼**, um "Digitalmenü" auszuwählen, und drücken Sie dann die Taste **ENTER**.

<b>TV-Programm</b>	
— Aktuell & demnächst	
— Ausführlich	
— Programmiert	
— Standard	Akt./Näch, Ausführlich
<b>Digitaler Sender</b>	
— Land	
— Autom. speichern	
— Manuell speichern	
— Favoriten bearbeiten	
— Senderliste	Alle, Favoriten, Standard
<b>Einstellungen</b>	
— Menütransparenz	Hoch, Mittel, Gering, Deckend
— PIN ändern	
— Kindersicherung	
— Untertitel	Aus, Ein
— Untertitelmodus	Normal, Schwerhörig
— Audioformat	PCM/Dolby Digital
— Audio für Sehgeschädigte	Audio für Sehgeschädigte — Aus, Ein
	Lautstärke
— Digitaltext	Deaktivieren, Aktivieren
— Zeitzone	
— Common Interface	Anwendungsinformationen, CI-Menü
— System	Produktinformation Signalinformation Software-Update Reset
<b>Sprache</b>	
— Wiedergabesprache	Primäre Wiedergabesprach
— Untertitelsprache	Sekundäre Wiedergabesprach
— Videotext-Sprache	Primäre Untertitelsprache
— Voreinstellung	Sekundäre Untertitelsprache Primäre Videotextsprache Sekundäre Videotextsprache (je nach Land)

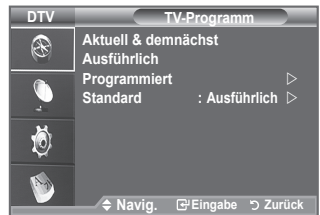

➤ Die Untermenüs des CI-Menüs sind abhängig vom Modell des CAM-Moduls.

## Kanalliste automatisch aktualisieren

Sie können die Kanalliste aktualisieren, wenn der Anbieter neue Sender hinzufügt oder wenn Sie das Fernsehgerät an einen neuen Standort bringen.

1. Drücken Sie die Taste **MENU**, um das Menü anzuzeigen. Drücken Sie die Taste **▲** oder **▼**, um "Digitalmenü" auszuwählen, und drücken Sie dann die Taste **ENTER**.
2. Drücken Sie die Taste **▲** oder **▼**, um "Digitaler Sender" auszuwählen, und drücken Sie dann die Taste **ENTER**.
3. Drücken Sie die Taste **ENTER**, um "Land" auszuwählen.
4. Wählen Sie das gewünschte Land aus, indem Sie die Taste **▲** oder **▼** drücken.  
Bestätigen Sie Ihre Auswahl mit der Taste **ENTER**.
  - Auch wenn Sie die Ländereinstellungen in diesem Menü geändert haben, wird die Ländereinstellung für Analog-TV nicht geändert (siehe Seite 10).
5. Drücken Sie die Taste **▲** oder **▼**, um "Autom. speichern" auszuwählen.  
Drücken Sie dann die Taste **ENTER**.
  - Anschließend wird die Anzahl der durchsuchten Sender angezeigt.
  - Die vorhandene Liste der bevorzugten Kanäle wird nicht gelöscht, wenn die Kanalliste aktualisiert wird.
  - Um die Suche vorzeitig abzubrechen, drücken Sie bei aktivierter Auswahl "Stopp" die Taste **ENTER**.
6. Drücken Sie zum Beenden die Taste **EXIT**.
  - Bei schwachem Signal wird die Meldung "Kanal nicht gefunden" angezeigt. Die Meldung "Signalkabel überprüfen" wird angezeigt.

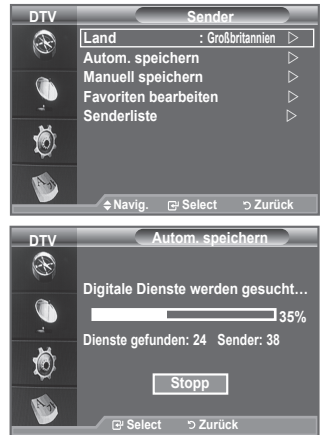

## Kanalliste manuell aktualisieren

Zur Beschleunigung der Kanalsuche können Sie den Kanal angeben.

1. Drücken Sie die Taste **MENU**, um das Menü anzuzeigen. Drücken Sie die Taste **▲** oder **▼**, um "Digitalmenü" auszuwählen, und drücken Sie dann die Taste **ENTER**.
2. Drücken Sie die Taste **▲** oder **▼**, um "Digitaler Sender" auszuwählen, und drücken Sie dann die Taste **ENTER**.
3. Drücken Sie die Taste **▲** oder **▼**, um "Manuell speichern" auszuwählen, und drücken Sie dann die Taste **ENTER**.
4. Wählen Sie mit den Tasten **▲** oder **▼** die gewünschte Option, und drücken Sie dann die Taste **ENTER**.
  - - **Kanal**: In Großbritannien werden nacheinander Kanal 5 bis 69 angezeigt. (je nach Land)
  - **Frequenz**: Die in der Kanalgruppe zur Verfügung stehenden Frequenzen werden angezeigt.
  - **Bandbreite**: Es sind die Bandbreiten 7 und 8 MHz verfügbar.
  - Drücken Sie zum Starten des Suchlaufs für Digitalsender erneut die rote Taste. Nach Abschluss des Suchlaufs werden die Kanäle in der Kanalliste aktualisiert.
5. Anschließend wird die Anzahl der durchsuchten Sender angezeigt.
6. Drücken Sie zum Beenden die Taste **EXIT**.



## Bevorzugte Kanäle bearbeiten

Sie können Ihre bevorzugten Kanäle mit den vierfarbigen Tasten bearbeiten.

- Drücken Sie die Taste **MENU**, um das Menü anzuzeigen. Drücken Sie die Taste **▲** oder **▼**, um "Digitalmenü" auszuwählen, und drücken Sie dann die Taste **ENTER**.
- Drücken Sie die Taste **▲** oder **▼**, um "Digitaler Sender" auszuwählen, und drücken Sie dann die Taste **ENTER**.
- Drücken Sie die Taste **▲** oder **▼**, um "Favoriten bearbeiten" auszuwählen, und drücken Sie dann die Taste **ENTER**.
- Drücken Sie die rote Taste, um die gespeicherten Kanäle anzuzeigen.
- Wählen Sie mit den Tasten **▲** oder **▼** den gewünschten Kanal aus. Drücken Sie die Taste **ENTER**.
  - Das Symbol **★** wird neben dem ausgewählten Kanal angezeigt, und der Kanal wird zur Favoritenliste hinzugefügt.
  - Wenn Sie dies wieder rückgängig machen möchten, drücken Sie erneut die Taste **ENTER**.
    - Alle wählen:** Wählen Sie alle aktuell angezeigten Kanäle aus.
    - Keinen wählen:** Auswahl aller ausgewählten Kanäle aufheben.
    - Vorschau:** Zeigt (a) alle ausgewählten Kanäle an.
- Drücken Sie zum Beenden die Taste **EXIT**.

### ◆ Hinzufügen

Sie können diese Funktion verwenden, nachdem Sie einen oder mehrere bevorzugte Kanäle ausgewählt haben.

- Drücken Sie die Taste **MENU**, um das Menü anzuzeigen. Drücken Sie die Taste **▲** oder **▼**, um "Digitalmenü" auszuwählen, und drücken Sie dann die Taste **ENTER**.
- Drücken Sie die Taste **▲** oder **▼**, um "Digitaler Sender" auszuwählen, und drücken Sie dann die Taste **ENTER**.
- Drücken Sie die Taste **▲** oder **▼**, um "Favoriten bearbeiten" auszuwählen, und drücken Sie dann die Taste **ENTER**.
- Drücken Sie die rote Taste im Menü "Favoriten bearbeiten". Eine Beschreibung des Vorgehens beim Hinzufügen weiterer Kanäle finden Sie in Schritt 5 der vorherigen Beschreibung.
- Wenn Sie den Kanal überprüfen möchten, der gespeichert werden soll, drücken Sie die Taste **RETURN**. Zum Beenden drücken Sie die Taste **EXIT**.
  - Um alle Kanäle zur Favoritenliste hinzuzufügen, drücken Sie die rote Taste.
  - Um alle Kanäle aus der Liste zu entfernen, drücken Sie die grüne Taste.
  - Vorschau:** Zeigt (a) alle ausgewählten Kanäle an.
  - Drücken Sie die Taste **CH LIST**, um den Favoritenmanager anzuzeigen.

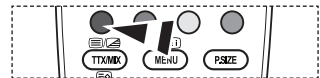

#### ◆ Neue Sendernummer (je nach Land)

1. Drücken Sie die Taste **MENU**, um das Menü anzuzeigen. Drücken Sie die Taste **▲** oder **▼**, um "Digitalmenü" auszuwählen, und drücken Sie dann die Taste **ENTER**.
2. Drücken Sie die Taste **▲** oder **▼**, um "Digitaler Sender" auszuwählen, und drücken Sie dann die Taste **ENTER**.
3. Drücken Sie die Taste **▲** oder **▼**, um "Favoriten bearbeiten" auszuwählen, und drücken Sie dann die Taste **ENTER**.
4. Wählen Sie mit der Taste **▲** oder **▼** den gewünschten Kanal aus.
5. Drücken Sie die grüne Taste.
  - Der Bereich zur Eingabe der Nummer ist leer.
6. Geben Sie die neue Kanalnummer ein. Drücken Sie **ENTER**, um sie zu speichern, oder **RETURN**, um abzubrechen.
  - Drücken Sie die Taste **◀**, um eine eingegebene Zahl zu löschen.
  - Wenn Sie eine Zahl eingeben, die bereits zuvor einem anderen Kanal zugewiesen wurde, so wird die Zahl dem ausgewählten Kanal zugeordnet, und die zuvor dem ausgewählten Kanal zugewiesene Nummer wird dem anderen Kanal zugeordnet. Das bedeutet, dass die beiden Zahlen ausgetauscht werden.
  - Die bevorzugten Kanäle werden automatisch in aufsteigender Reihenfolge der Kanalnummern sortiert.
7. Drücken Sie zum Beenden die Taste **EXIT**.

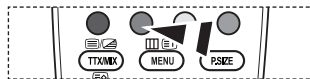

#### ◆ Vorschau

1. Markieren Sie im Menü "Favoriten bearbeiten" den Kanal, für den Sie eine Vorschau sehen möchten. Drücken Sie hierzu auf die Tasten **▲** oder **▼**.
2. Drücken Sie die gelbe Taste.
  - Der ausgewählte Kanal wird auf dem Bildschirm angezeigt.

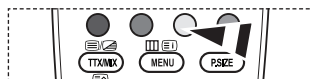

#### ◆ Löschen

1. Markieren Sie im Menü "Favoriten bearbeiten" den Kanal, der aus der Favoritenliste gelöscht werden soll. Drücken Sie hierzu auf die Tasten **▲** oder **▼**.
2. Drücken Sie die blaue Taste.
  - Der ausgewählte Kanal und seine Nummer werden gelöscht.
  - Wenn Sie der Favoritenliste einen zuvor gelöschten Kanal wieder hinzufügen möchten, schlagen Sie bitte unter "Hinzufügen" auf Seite 27 nach.

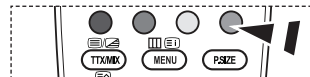



## Auswählen der Senderliste

Sie können von den durchsuchten Kanälen die ausgewählten Kanäle ausschließen. Wenn Sie die gespeicherten Kanäle durchsuchen, werden die Kanäle, die übersprungen werden sollen, nicht angezeigt. Alle Kanäle, die nicht ausdrücklich übersprungen werden sollen, werden angezeigt.

- Drücken Sie die Taste **MENU**, um das Menü anzuzeigen. Drücken Sie die Taste **▲** oder **▼**, um "Digitalmenü" auszuwählen, und drücken Sie dann die Taste **ENTER**.
- Drücken Sie die Taste **▲** oder **▼**, um "Digitaler Sender" auszuwählen, und drücken Sie dann die Taste **ENTER**.
- Drücken Sie die Taste **▲** oder **▼**, um "Senderliste" auszuwählen, und drücken Sie dann die Taste **ENTER**.
- Drücken Sie die Taste **▲** oder **▼**, um "Alle", "Favoriten" oder "Standard" auszuwählen, und drücken Sie dann die Taste **ENTER**.
- Drücken Sie die gelbe Taste, um zwischen den bevorzugten Kanälen (Favoriten) und der Liste mit allen Kanälen umzuschalten.
  - Die Liste der bevorzugten Kanäle enthält nur die Kanäle, die Sie vorher mit dem Menü "Favoriten bearbeiten" (siehe Seite 27) bestimmt haben.
- Drücken Sie die rote oder grüne Taste, um die vorherige oder die nächste Seite der Kanalliste anzuzeigen.
- Drücken Sie die Taste **▲** oder **▼**, um einen Kanal, der eingestellt werden soll, auszuwählen, und drücken Sie dann die Taste **ENTER**.
  - Kanalnummer, Name und ein Symbol werden in der oberen linken Ecke angezeigt, während sie den Kanal wechseln. Die Kanalnummer und der Name werden angezeigt, wenn der Kanal einer derjenigen aus der Liste aller Kanäle ist, und ein **\*** Symbol wird angezeigt, wenn der Kanal einer der Favoriten ist.
- Drücken Sie die blaue Taste, um zwischen Fernsehgerät, Radio, Daten / And. und Alle umzuschalten.
- Drücken Sie die Taste **CH LIST**, um die Kanalliste zu beenden.

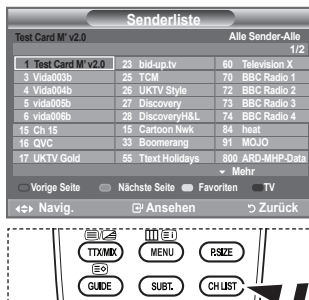

Es kann mit der Taste **CH LIST** angezeigt werden.

## Programminformationen anzeigen

Während sie ein Programm sehen, können zusätzliche Information darüber angezeigt werden.

- Drücken Sie beim Anzeigen des Programms die Taste **INFO**.
  - Die Programminformationen werden angezeigt.
- Zum Verlassen der Bannerinformationen drücken Sie die Taste **INFO**.
  - Diese Informationen werden angezeigt:
    - Sicherungsstufe
    - Videotyp: SD, HD, Radio
    - Audiomodus: Mono, Stereo, Dual, Dolby Digital
    - Anzeige von Videotext oder DVB-Untertiteln
    - Wiedergabesprache



# EPG-Informationen (Elektronischer Programmführer) anzeigen

Die Informationen des elektronischen Programmführers werden von den Sendern zur Verfügung gestellt. Es kann sein, dass Programmeinträge leer oder veraltet sind. Dies ist auf die für einen bestimmten Kanal übertragenen Informationen zurückzuführen. Die Anzeige wird dynamisch aktualisiert, sobald neue Informationen verfügbar sind.

♦ **Aktuell & demnächst**  
Für die sechs in der linken Spalte angezeigten Kanäle werden die aktuelle und die nächste Sendung angezeigt.

♦ **Ausführlich**  
Hier werden die Programminformationen in einem Zeitplan mit einer Unterteilung von jeweils 1 Stunde angezeigt. Es wird ein Zeitfenster von 2 Stunden mit Programminformationen angezeigt. Dieses Fenster kann jedoch in der Zeit nach vorne oder nach hinten verschoben werden.

1. Drücken Sie die Taste **MENU**, um das Menü anzuzeigen. Drücken Sie die Taste **▲** oder **▼**, um "Digitalmenü" auszuwählen, und drücken Sie dann die Taste **ENTER**.
2. Drücken Sie die Taste **ENTER**, um "TV-Programm" auszuwählen.
3. Drücken Sie die Taste **▲** oder **▼**, um Programmführer "Aktuell & demnächst" oder "Ausführlich" auszuwählen. Drücken Sie die Taste **ENTER**.  
➤ Sie können das TV-Programmenvü auch durch Drücken der Taste **GUIDE** aufrufen.

Ziel	Maßnahme
Programm aus der Liste des Programmführers anzeigen	<ul style="list-style-type: none"> <li>• Wählen Sie mit der Taste <b>▲</b>, <b>▼</b>, <b>◀</b>, <b>▶</b> ein Programm aus.</li> <li>• Drücken Sie die Taste <b>ENTER</b>.</li> </ul>
➤ Sobald Sie ein Programm gewählt haben, wird es zusammen mit einem Uhr-Symbol angezeigt. Wenn Sie erneut <b>ENTER</b> drücken, wird die Programmwahl aufgehoben und das Uhr-Symbol verschwindet. Weitere Informationen über das Vormerken von Programmen finden Sie auf der nächsten Seite.	
Programminformationen anzeigen	<ul style="list-style-type: none"> <li>• Wählen Sie mit der Taste <b>▲</b>, <b>▼</b>, <b>◀</b>, <b>▶</b> ein gewünschtes Programm aus.</li> <li>• Drücken Sie die Taste <b>INFO</b>, wenn das Programm markiert bzw. hervorgehoben ist.</li> </ul>
Zwischen dem Programmführer "Aktuell & demnächst" oder "Ausführlich" umschalten	• Drücken Sie wiederholt die rote Taste.
die Liste "Favoriten" und "Ausführlich" anzeigen	• Drücken Sie mehrmals die grüne Taste.
Schnell zurückblättern (24 Stunden).	• Drücken Sie mehrmals die gelbe Taste.
Schnell weiterblättern (24 Stunden).	• Drücken Sie mehrmals die blaue Taste.
Programmführer beenden	• Drücken Sie die Taste <b>EXIT</b> .

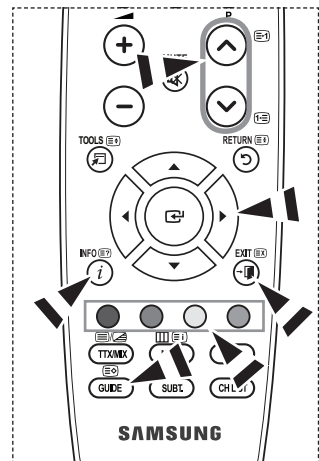

- Der Programmtitel wird oben in der Mitte des Bildschirms angezeigt. Klicken Sie auf die Taste **INFO**, wenn Sie genauere Informationen benötigen. Zu diesen Informationen gehören: Kanalnummer, Programmdauer, Statusleiste, Kindersicherungsstufe, Bildqualität (HD/SD), Tonmodus, Untertitel oder Teletext, Sprache für Untertitel oder Teletext sowie Kurzzusammenfassung des markierten Programms. "..." wird angezeigt, wenn die Zusammenfassung zu lang ist.
- Sechs Kanäle werden angezeigt. Um den Kanal zu wechseln, wählen Sie mit den Tasten **▲** oder **▼** den gewünschten Kanal aus. Für eine seitenweise Darstellung wählen Sie Taste **P** (↻) oder die **P** (⊙) aus.

## Verwenden der Vormerkliste

Wenn Sie eine Vormerkliste der Sendungen angelegt haben, die Sie gern sehen möchten, wird das Gerät zur vorgemerkten Zeit automatisch auch dann auf das vorgemerkte Programm umgeschaltet, wenn Sie gerade eine andere Sendung sehen.

- Drücken Sie die Taste **MENU**, um das Menü anzuzeigen. Drücken Sie die Taste **▲** oder **▼**, um "Digitalmenü" auszuwählen, und drücken Sie dann die Taste **ENTER**.
- Drücken Sie die Taste **ENTER**, um "TV-Programm" auszuwählen.
- Drücken Sie die Taste **▲** oder **▼**, um "Programmiert" auszuwählen, und drücken Sie dann die Taste **ENTER**.
- Drücken Sie die rote Taste. Das Fernsehgerät schaltet auf das vorgemerkte Programm um.
- Drücken Sie die Taste **ENTER**, um ein Programm auszuwählen, und stellen Sie es mit der Taste **▲** oder **▼** ein.
  - Sie können die Stunden und Minuten auch einstellen, indem Sie die Zifferntasten auf der Fernbedienung drücken.
    - Sender:** Kanal wählen.
    - Zeit:** Zeit einstellen.
    - Datum:** Jahr, Monat und Tag einstellen.
    - Frequenz:** Häufigkeit der Sendung. ("Einmal", "Wöchentl.", "Täglich")
- Nachdem Sie die Vormerkungen eingestellt haben, drücken Sie die rote Taste.
- Drücken Sie zum Beenden die Taste **EXIT**.
  - Speichern:** Erstellte Vormerkliste speichern.
  - Abbrechen:** Erstellte Vormerkliste verwerfen.
  - Programm hinzufügen:** Neue Liste "Programmiert" hinzufügen.
    - Bearbeiten:** Ausgewählten Vormerkplan korrigieren.
    - Löschen:** Ausgewählten Vormerkplan löschen.



## Einstellen des Standardführers

Sie können einstellen, welcher Programmführer als Standard angezeigt werden soll.

- Drücken Sie die Taste **MENU**, um das Menü anzuzeigen. Drücken Sie die Taste **▲** oder **▼**, um "Digitalmenü" auszuwählen, und drücken Sie dann die Taste **ENTER**.
- Drücken Sie die Taste **ENTER**, um "TV-Programm" auszuwählen.
- Drücken Sie die Taste **▲** oder **▼**, um "Standard" auszuwählen, und drücken Sie dann die Taste **ENTER**.
- Wählen Sie den Programmführer "Aktuell/Nächst." oder "Ausführlich" mit den Tasten **▲** oder **▼** aus, und drücken Sie die Taste **ENTER**.
- Drücken Sie zum Beenden die Taste **EXIT**.

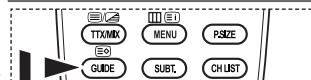

Diese Optionen können Sie auch durch Drücken der Taste **GUIDE** auf der Fernbedienung aufrufen.

## Anzeigen aller Kanäle und der bevorzugten Kanäle

Im Menü des elektronischen Programmführers können Sie alle Kanäle oder die bevorzugten Kanäle anzeigen.

- Drücken Sie die Taste **MENU**, um das Menü anzuzeigen. Drücken Sie die Taste **▲** oder **▼**, um "Digitalmenü" auszuwählen, und drücken Sie dann die Taste **ENTER**.
- Drücken Sie die Taste **ENTER**, um "TV-Programm" auszuwählen.
- Drücken Sie die Taste **▲** oder **▼**, um den gewünschten Programmführer ("Aktuell & demnächst" oder "Ausführlich") auszuwählen.
- Drücken Sie die Taste **ENTER**.
- Drücken Sie die grüne Taste. Zwischen den Listen mit allen Kanälen und den bevorzugten Kanälen können Sie umschalten.
- Wählen Sie mit der Taste **▲**, **▼**, **◀** oder **▶** ein Programm Ihrer Wahl aus.
- Drücken Sie die Taste **INFO**, um Informationen über das markierte Programm anzuzeigen.
- Wenn Sie die Favoritenliste der Kanäle noch nicht angelegt haben:
  - "Die Favoritenliste ist leer. Möchten Sie jetzt Favoriten auswählen?" wird als Meldung angezeigt.
  - Wählen Sie "Ja".  
Das Menü "Favoriten bearbeiten" wird angezeigt. Wenn Sie Nein wählen, bleiben alle Kanäle unverändert.
  - Einzelheiten über das Bearbeiten der Favoritenliste erfahren Sie auf Seite 27.
- Drücken Sie zum Beenden die Taste **EXIT**.
  - Bei "Alle Sender" handelt es sich um die Liste aller Kanäle, die beim Sendersuchlauf zwecks Listenaktualisierung gefunden wurden. Im Modus für alle Kanäle werden alle Kanäle angezeigt.
  - Die Liste "Favoriten" enthält die Kanäle, die mit dem Menü "Favoriten bearbeiten" (siehe Seite 27) festgelegt wurden.

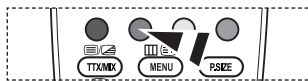

## Einstellen der Menütransparenz

Die Transparenz des Menüs ist einstellbar.

- Drücken Sie die Taste **MENU**, um das Menü anzuzeigen. Drücken Sie die Taste **▲** oder **▼**, um "Digitalmenü" auszuwählen, und drücken Sie dann die Taste **ENTER**.
- Drücken Sie die Taste **▲** oder **▼**, um "Einstellungen" auszuwählen, und drücken Sie dann die Taste **ENTER**.
- Drücken Sie die Taste **▲** oder **▼**, um "Menütransparenz" auszuwählen, und drücken Sie dann die Taste **ENTER**.
- Wählen Sie die erforderliche Option ("Hoch", "Mittel", "Gering" oder "Deckend") durch Drücken der Taste **▲** oder **▼** aus, und drücken Sie dann die Taste **ENTER**.
- Drücken Sie zum Beenden die Taste **EXIT**.



## Kindersicherung einstellen

Mit dieser Funktion können Sie nichtautorisierte Benutzer, z. B. Kinder, daran hindern, ungeeignete Programme anzuschauen. Hierzu verwenden Sie eine benutzerdefinierte, mehrstellige PIN. Das Bildschirmmenü fordert Sie auf, eine PIN zuzuweisen (diese können Sie bei Bedarf später noch ändern).

1. Drücken Sie die Taste **MENU**, um das Menü anzuzeigen. Drücken Sie die Taste **▲** oder **▼**, um "Digitalmenü" auszuwählen, und drücken Sie dann die Taste **ENTER**.
2. Drücken Sie die Taste **▲** oder **▼**, um "Einstellungen" auszuwählen, und drücken Sie dann die Taste **ENTER**.
3. Drücken Sie die Taste **▲** oder **▼**, um "Kindersicherung" auszuwählen, und drücken Sie dann die Taste **ENTER**.
4. "PIN eingeben" wird angezeigt.
5. Geben Sie die aktuelle vierstellige PIN über die Zahlentasten (0~9) ein.
  - Der Standard-PIN-Code eines neuen Fernsehgeräts lautet 0000.
  - Wenn Sie eine ungültige PIN eingeben, wird die Meldung "Ungültige PIN. Versuchen Sie es noch einmal." angezeigt.
6. Drücken Sie die Taste **ENTER**.
7. Wählen Sie mit den Tasten **▲** oder **▼** die gewünschte Altersbeschränkung aus. Drücken Sie die Taste **ENTER**.

### ◆ PIN ändern

1. Drücken Sie die Taste **MENU**, um das Menü anzuzeigen. Drücken Sie die Taste **▲** oder **▼**, um "Digitalmenü" auszuwählen, und drücken Sie dann die Taste **ENTER**.
2. Drücken Sie die Taste **▲** oder **▼**, um "Einstellungen" auszuwählen, und drücken Sie dann die Taste **ENTER**.
3. Drücken Sie die Taste **▲** oder **▼**, um "PIN ändern" auszuwählen, und drücken Sie dann die Taste **ENTER**.
  - "PIN eingeben" wird angezeigt.
4. Geben Sie die aktuelle vierstellige PIN über die Zahlentasten (0~9) ein.
  - Die Aufforderung "Neue PIN eingeben" wird angezeigt.
5. Geben Sie die neue PIN über die Zahlentasten (0~9) ein.
  - "Neue PIN bestätigen" wird angezeigt.
6. Geben Sie zur Bestätigung die neue PIN erneut über die Zahlentasten (0~9) ein.
  - Die Meldung "Ihr PIN-Code wurde geändert" wird angezeigt.
7. Drücken Sie die Taste **ENTER**.
8. Drücken Sie zum Beenden die Taste **EXIT**.
  - Wenn Sie den PIN-Code vergessen haben, drücken Sie die Fernbedienungstasten in der folgenden Reihenfolge, um die PIN auf **0-0-0-0** zurückzusetzen: **POWER (Aus), MUTE, 8, 2, 4, POWER (Ein)**.

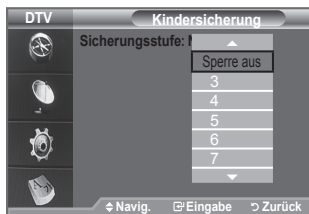

## Einrichten von Untertiteln

Sie können Untertitel aktivieren und deaktivieren.

1. Drücken Sie die Taste **MENU**, um das Menü anzuzeigen.  
Drücken Sie die Taste **▲** oder **▼**, um "Digitalmenü" auszuwählen, und drücken Sie dann die Taste **ENTER**.
2. Drücken Sie die Taste **▲** oder **▼**, um "Einstellungen" auszuwählen, und drücken Sie dann die Taste **ENTER**.
3. Drücken Sie die Taste **▲** oder **▼**, um "Untertitel" auszuwählen, und drücken Sie dann die Taste **ENTER**.
4. Wählen Sie "Ein" mit der Taste **▲** oder **▼**.  
Drücken Sie die Taste **ENTER**.
5. Drücken Sie zum Beenden die Taste **EXIT**.  
Sie können diese Optionen auswählen, indem Sie einfach die Taste **SUBT.** auf der Fernbedienung drücken.

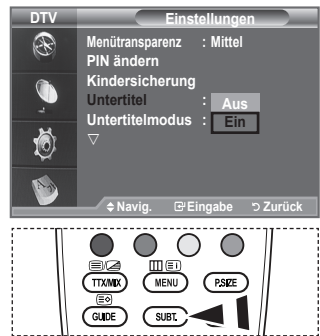

## Festlegen des Untertitelmodus

Mit diesem Menü legen Sie den Untertitelmodus fest. "Normal" unter dem Menü ist die Basisoption für Untertitel, und "Schwerhörig" ist für hörgeschädigte Personen bestimmt.

1. Drücken Sie die Taste **MENU**, um das Menü anzuzeigen.  
Drücken Sie die Taste **▲** oder **▼**, um "Digitalmenü" auszuwählen, und drücken Sie dann die Taste **ENTER**.
2. Drücken Sie die Taste **▲** oder **▼**, um "Einstellungen" auszuwählen, und drücken Sie dann die Taste **ENTER**.
3. Drücken Sie die Taste **▲** oder **▼**, um "Untertitelmodus" auszuwählen, und drücken Sie dann die Taste **ENTER**.
4. Drücken Sie die Taste **▲** oder **▼**, um "Normal" oder "Schwerhörig" auszuwählen. Drücken Sie die Taste **ENTER**.
5. Drücken Sie zum Beenden die Taste **EXIT**.  
➤ Wenn das Programm, das Sie gerade sehen, die Funktion "Schwerhörig" nicht unterstützt, wird selbst bei ausgewählter Funktion "Schwerhörig" automatisch die Funktion "Normal" aktiviert.



## Audioformat ändern

Sie können Dolby Digital-Ton nur hören, wenn der Receiver mit einem Glasfaserkabel angeschlossen ist. Über den Hauptlautsprecher hören Sie nur den PCM-Ton.

Wenn Sie für die Tonausgabe sowohl den Hauptlautsprecher als auch den Audioreceiver verwenden, kann es aufgrund der Geschwindigkeitsunterschiede beim Dekodieren durch die beiden Systeme zu einem Echoeffekt kommen. Verwenden Sie in diesen Fall die interne Stummschaltung.

1. Drücken Sie die Taste **MENU**, um das Menü anzuzeigen.  
Drücken Sie die Taste **▲** oder **▼**, um "Digitalmenü" auszuwählen, und drücken Sie dann die Taste **ENTER**.
2. Drücken Sie die Taste **▲** oder **▼**, um "Einstellungen" auszuwählen, und drücken Sie dann die Taste **ENTER**.
3. Drücken Sie die Taste **▲** oder **▼**, um "Audioformat" auszuwählen, und drücken Sie dann die Taste **ENTER**.
4. Drücken Sie die Taste **▲** oder **▼**, um "PCM" oder "Dolby Digital" auszuwählen.  
Drücken Sie zum Beenden die Taste **ENTER**.
5. Drücken Sie zum Beenden die Taste **EXIT**.  
➤ Entsprechend dem Sendesignal wird das Audioformat angezeigt. Dolby Digital steht nur zur Verfügung, wenn das Fernsehgerät mit einem externen Lautsprecher über ein optisches Kabel verbunden ist.



## Auswählen der Audiobeschreibung

Dies ist eine zusätzliche Audiofunktion, mit der für sehbehinderte Personen eine zusätzliche Tonspur wiedergegeben wird. Diese Funktion verarbeitet den Audiostream für die AB (Audio-Beschreibung), sofern diese vom Sender zusammen mit dem Vordergrundton übertragen wird. Der Benutzer kann die Audio-Beschreibung aktivieren oder deaktivieren und die Lautstärke einstellen.

1. Drücken Sie die Taste **MENU**, um das Menü anzuzeigen. Drücken Sie die Taste **▲** oder **▼**, um "Digitalmenü" auszuwählen, und drücken Sie dann die Taste **ENTER**.
2. Drücken Sie die Taste **▲** oder **▼**, um "Einstellungen" auszuwählen, und drücken Sie dann die Taste **ENTER**.
3. Drücken Sie die Taste **▲** oder **▼**, um "Audio für Sehgeschädigte" auszuwählen, und drücken Sie dann die Taste **ENTER**.
4. Drücken Sie die Taste **▲** oder **▼**, um "Ein" auszuwählen, und drücken Sie dann die Taste **ENTER**.
5. Drücken Sie die Taste **▲** oder **▼**, um "Lautstärke" auszuwählen, und drücken Sie dann die Taste **ENTER**.
  - "Lautstärke" ist aktiv, wenn "Audio für Sehgeschädigte" aktiviert ist ("Ein").
6. Drücken Sie die Taste **◀** oder **▶**, bis Sie die optimale Einstellung erzielt haben. Drücken Sie die Taste **ENTER**.
7. Drücken Sie zum Beenden die Taste **EXIT**.



## Digitaltext einstellen (Nur Großbritannien)

Wenn das Programm mit Digitaltext gesendet wird, ist diese Funktion aktiviert.

1. Drücken Sie die Taste **MENU**, um das Menü anzuzeigen. Drücken Sie die Taste **▲** oder **▼**, um "Digitalmenü" auszuwählen, und drücken Sie dann die Taste **ENTER**.
2. Drücken Sie die Taste **▲** oder **▼**, um "Einstellungen" auszuwählen, und drücken Sie dann die Taste **ENTER**.
3. Drücken Sie die Taste **▲** oder **▼**, um "Digitaltext" auszuwählen, und drücken Sie dann die Taste **ENTER**.
4. Drücken Sie die Taste **▲** oder **▼**, um "Deaktivieren" oder "Aktivieren" auszuwählen. Drücken Sie die Taste **ENTER**.
5. Drücken Sie zum Beenden die Taste **EXIT**.
  - MHEG (Multimedia and Hypermedia Information Coding Experts Group): Ein internationaler Standard für Datenkodiersysteme, die in Multimedia und Hypermedia Einsatz finden. Dies ist ein höheres Niveau als das MPEG-System, das solche datenverknüpfende Hypermedia wie Standbilder, Zeichendienst, Animations-, Grafik- und Videodateien sowie Multimediadateien umfasst. MHEG ist eine User Runtime Interaction Technology (Verfahren für Benutzerinteraktion während der Laufzeit) und wird auf verschiedenen Gebieten verwendet, z. B. VOD (Video-On-Demand), ITV (Interactive TV), EC (Electronic Commerce), Teleweiterbildung, Telekonferenzen, digitale Bibliotheken und Netzwerkspiele.





## Zeitzone auswählen (Nur Spanien)

Wählen Sie die Zeitzone entsprechend Ihrem Wohnsitz aus.

1. Drücken Sie die Taste **MENU**, um das Menü anzuzeigen.  
Drücken Sie die Taste **▲** oder **▼**, um "Digitalmenü" auszuwählen, und drücken Sie dann die Taste **ENTER**.
2. Drücken Sie die Taste **▲** oder **▼**, um "Einstellungen" auszuwählen, und drücken Sie dann die Taste **ENTER**.
3. Drücken Sie die Taste **▲** oder **▼**, um "Zeitzone" auszuwählen, und drücken Sie dann die Taste **ENTER**.
4. Wählen Sie mit der Taste **▲** oder **▼** die die Zeitzone Ihres Wohnsitzes aus. Drücken Sie die Taste **ENTER**.
  - Die folgenden Optionen sind verfügbar.  
Iberische Halbinsel und Balearen -  
Kanarische Inseln
5. Drücken Sie zum Beenden die Taste **EXIT**.



## Anzeigen von Produktinformationen

Sie können Informationen über Ihr Produkt anzeigen. Sollten Sie Service- oder Reparaturleistungen benötigen, wenden Sie sich bitte an einen offiziellen Händler für Samsung-Produkte.

1. Drücken Sie die Taste **MENU**, um das Menü anzuzeigen.  
Drücken Sie die Taste **▲** oder **▼**, um "Digitalmenü" auszuwählen, und drücken Sie dann die Taste **ENTER**.
2. Drücken Sie die Taste **▲** oder **▼**, um "Einstellungen" auszuwählen, und drücken Sie dann die Taste **ENTER**.
3. Drücken Sie die Taste **▲** oder **▼**, um "System" auszuwählen, und drücken Sie dann die Taste **ENTER**.
4. Drücken Sie die Taste **ENTER**, um "Produktinformation" auszuwählen.
  - Das Menü "Produktinformation" wird ausgewählt.  
- Software-Version, Firmware-Version
5. Drücken Sie zum Beenden die Taste **EXIT**.





# Überprüfen der Signalinformation

Sie können Informationen über den Signalstatus erhalten.

1. Drücken Sie die Taste **MENU**, um das Menü anzuzeigen. Drücken Sie die Taste **▲** oder **▼**, um "Digitalmenü" auszuwählen, und drücken Sie dann die Taste **ENTER**.
  2. Drücken Sie die Taste **▲** oder **▼**, um "Einstellungen" auszuwählen, und drücken Sie dann die Taste **ENTER**.
  3. Drücken Sie die Taste **▲** oder **▼**, um "System" auszuwählen, und drücken Sie dann die Taste **ENTER**.
  4. Drücken Sie die Taste **▲** oder **▼**, um "Signalinformation" auszuwählen, und drücken Sie dann die Taste **ENTER**.
  5. Drücken Sie zum Beenden die Taste **EXIT**.
- Bei schwachem Signal wird die Meldung "Kein Signal" angezeigt.

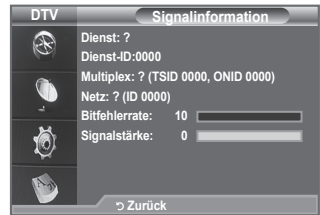

# Software aktualisieren

Damit Ihr Produkt stets mit den neuesten Funktionen des Digitalfernsehens ausgerüstet ist, werden zusammen mit dem normalen TV-Signal regelmäßig Softwareaktualisierungen übertragen.

Das Gerät erkennt diese Signale automatisch und zeigt einen Hinweis auf die Softwareaktualisierung an. Sie haben die Wahl, ob die Aktualisierung installiert werden soll.

1. Drücken Sie die Taste **MENU**, um das Menü anzuzeigen. Drücken Sie die Taste **▲** oder **▼**, um "Digitalmenü" auszuwählen, und drücken Sie dann die Taste **ENTER**.
2. Drücken Sie die Taste **▲** oder **▼**, um "Einstellungen" auszuwählen, und drücken Sie dann die Taste **ENTER**.
3. Drücken Sie die Taste **▲** oder **▼**, um "System" auszuwählen, und drücken Sie dann die Taste **ENTER**.
4. Drücken Sie die Taste **▲** oder **▼**, um "Software-Update" auszuwählen, und drücken Sie dann die Taste **ENTER**.
5. Wählen Sie mit der Taste **▲** oder **▼** "Software-Informationen", "Manuelle Aktualisierung" oder "Upgrade im Standbymodus" aus. Drücken Sie die Taste **ENTER**.

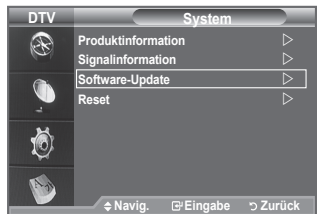

## ◆ Software-Informationen

Damit die aktuelle Softwareversion angezeigt wird, drücken Sie die Taste **ENTER**. Zum Anzeigen von Informationen zur Softwareversion drücken Sie erneut die Taste **ENTER**.

Um zu einer anderen Version zu wechseln, drücken Sie die rote Taste.

Drücken Sie die blaue Taste, um zurückzusetzen, die Aktualisierung zu aktivieren und dann neu zu starten.

## ◆ Manuelle Aktualisierung

Drücken Sie die Taste **ENTER**, um auf den aktuellen Sendekanälen nach neuer Software zu suchen.

## ◆ Update im Standby-Modu: Ein/Aus

Drücken Sie die Taste **ENTER**. Um die Softwareaktualisierung mit eingeschaltetem Hauptnetz fortzusetzen, wählen Sie mit den Tasten **▲** oder **▼** "Ein" aus. 45 Minuten nach Beginn des Standbymodus wird die manuelle Aktualisierung automatisch ausgeführt. Da intern die Stromversorgung für das Gerät eingeschaltet ist, kann der LCD-Bildschirm leicht beleuchtet sein. Dieser Zustand kann etwas mehr als eine Stunde andauern, bis die Softwareaktualisierung abgeschlossen ist.

6. Drücken Sie zum Beenden die Taste **EXIT**.

## Anzeigen der Gemeinsamen Schnittstelle

Die folgenden Erklärungen gelten für den Fall, dass ein CAM-Modul in den CI-Schlitz gesteckt ist und angezeigt wird.

1. Drücken Sie die Taste **MENU**, um das Menü anzuzeigen. Drücken Sie die Taste **▲** oder **▼**, um "Digitalmenü" auszuwählen, und drücken Sie dann die Taste **ENTER**.
  2. Drücken Sie die Taste **▲** oder **▼**, um "Einstellungen" auszuwählen, und drücken Sie dann die Taste **ENTER**.
  3. Drücken Sie die Taste **▲** oder **▼**, um "Common Interface" auszuwählen, und drücken Sie dann die Taste **ENTER**.
  4. Drücken Sie die Taste **ENTER**, um Informationen zu Ihrer Anwendung anzuzeigen.
  5. Drücken Sie zum Beenden die Taste **EXIT**.
- In den Anwendungsinformationen wird die CI-Karte beschrieben.
- Sie können das CAM-Modul unabhängig davon anschließen, ob das Fernsehgerät angeschaltet ist oder nicht.
1. Sie können das CI-CAM-Modul bei Ihrem nächsten Händler oder durch telefonische Bestellung erwerben.
  2. Schieben Sie die CI-Karte in Richtung des Pfeils in das CAM-Modul ein, bis sie fest sitzt.
  3. Schieben Sie das CAM-Modul mit installierter CI-Karte in den Schlitz für das Common Interface hinein. (Schieben Sie das CAM-Modul in Pfeilrichtung bis zum Anschlag, sodass es parallel mit dem Schlitz ist.)
  4. Kontrollieren Sie, ob Sie ein Bild sehen oder ein gestörtes Signal.

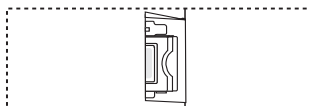
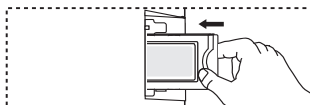
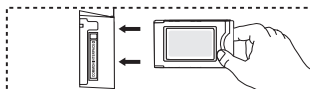
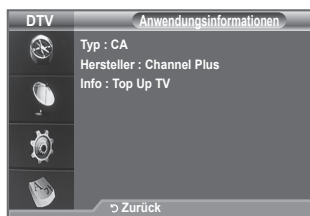

## Auswählen des CI-Menüs (Common Interface)

Hiermit kann der Benutzer seine Auswahl in dem vom CAM-Modul bereitgestellten Menü treffen.

1. Drücken Sie die Taste **MENU**, um das Menü anzuzeigen. Drücken Sie die Taste **▲** oder **▼**, um "Digitalmenü" auszuwählen, und drücken Sie dann die Taste **ENTER**.
  2. Drücken Sie die Taste **▲** oder **▼**, um "Einstellungen" auszuwählen, und drücken Sie dann die Taste **ENTER**.
  3. Drücken Sie die Taste **▲** oder **▼**, um "Common Interface" auszuwählen, und drücken Sie dann die Taste **ENTER**.
  4. Wählen Sie "CI-Menü" mit der Taste **▲** oder **▼**, und drücken Sie die Taste **ENTER**.
  5. Wählen Sie die erforderliche Option durch Drücken der Taste **▲** oder **▼** aus, und drücken Sie dann die Taste **ENTER**.
  6. Drücken Sie zum Beenden die Taste **EXIT**.
- Wählen Sie das CI-Menü ausgehend vom Menü PC Card (PC-Karte).

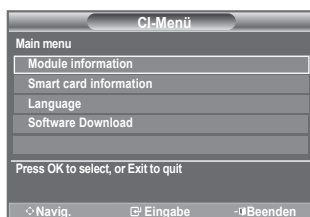

## Zurücksetzen

Sie können alle gespeicherten Werte wieder auf die Ausgangswerte zurücksetzen.

- Beim Zurücksetzen werden alle Kanalinformationen sowie die Einstellungen des Benutzers wieder auf die werkseitigen Standardwerte zurückgesetzt.
1. Drücken Sie die Taste **MENU**, um das Menü anzuzeigen. Drücken Sie die Taste **▲** oder **▼**, um "Digitalmenü" auszuwählen, und drücken Sie dann die Taste **ENTER**.
  2. Drücken Sie die Taste **▲** oder **▼**, um "Einstellungen" auszuwählen, und drücken Sie dann die Taste **ENTER**.
  3. Drücken Sie die Taste **▲** oder **▼**, um "System" auszuwählen, und drücken Sie dann die Taste **ENTER**.
  4. Drücken Sie die Taste **▲** oder **▼**, um "Reset" auszuwählen, und drücken Sie dann die Taste **ENTER**.
  5. "PIN eingeben" wird angezeigt.
  6. Geben Sie die aktuelle vierstellige PIN über die Zahlentasten (0-9) ein.
    - Die Warnmeldung wird angezeigt. Sie setzen sämtliche Werte wieder zurück, indem Sie nacheinander die farbigen Tasten drücken (rot, grün, gelb und blau).
  7. Drücken Sie zum Beenden die Taste **EXIT**.

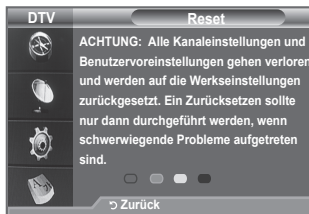

## Auswählen der bevorzugten Sprache (Untertitel, Audio oder Videotext)

Sie können die Standardsprache für Untertitel, Audio oder Teletext ändern.

Zeigt die Sprachinformationen für den eingehenden Audiostrom an.

1. Drücken Sie die Taste **MENU**, um das Menü anzuzeigen. Drücken Sie die Taste **▲** oder **▼**, um "Digitalmenü" auszuwählen, und drücken Sie dann die Taste **ENTER**.
2. Drücken Sie die Taste **▲** oder **▼**, um "Sprache" auszuwählen, und drücken Sie dann die Taste **ENTER**.
3. Drücken Sie die Taste **▲** oder **▼**, um die "Wiedergabesprache", "Untertitelsprache" oder "Videotext-Sprache" auszuwählen. Drücken Sie die Taste **ENTER**.
4. Wählen Sie eine bestimmte Sprache aus, indem Sie wiederholt die Taste **▲** oder **▼** drücken. Drücken Sie die Taste **ENTER**.
  - Englisch ist der Standardwert in Fällen, wo die ausgewählte Sprache für die Sendung nicht verfügbar ist.
5. Drücken Sie zum Beenden die Taste **EXIT**.
  - Auch während Sie ein Programm anschauen, können Sie Untertitelsprachen auswählen. Auch während Sie ein Programm anschauen, können Sie die Audiosprachen auswählen.



## Voreinstellung



Das Menü umfasst die 6 folgenden Untermenüs:

**Primäre Wiedergabesprache, Sekundäre Wiedergabesprache,**

**Primäre Untertitelsprache, Sekundäre Untertitelsprache,**

**Primäre Videotextsprache, Sekundäre Videotextsprache.**

Bei dieser Funktion kann eine der folgenden Sprachen gewählt werden. Die hier gewählte Sprache ist die Standardsprache, wenn der Benutzer einen Kanal auswählt.

- ◆ Drücken Sie die Taste ▲ oder ▼ zum Auswählen des gewünschten Menüs (Primäre Wiedergabesprache, Sekundäre Wiedergabesprache, Primäre Untertitelsprache, Sekundäre Untertitelsprache, Primäre Videotextsprache, Sekundäre Videotextsprache), und drücken Sie dann die Taste **ENTER** . Es werden die Optionen des ausgewählten Menüs angezeigt.
- ◆ Wählen Sie die entsprechende Sprache aus. Drücken Sie hierzu die Taste ▲ oder ▼. Drücken Sie zum Bestätigen der Auswahl die Taste **ENTER** .
- Wenn Sie die Spracheinstellung ändern, werden die Untertitelsprache, die Audiosprache und die Teletext-Sprache im Menü "Sprache" (siehe Seite 39) automatisch in die gewünschte Sprache geändert.
- Die Untertitelsprache, Audiosprache und Teletext-Sprache im Menü "Sprache" zeigen eine Liste der vom aktuellen Kanal unterstützten Sprachen an, und die Auswahl ist hervorgehoben. Wenn Sie die Spracheinstellung ändern, gilt die neue Auswahl nur für den aktuellen Kanal. Die geänderte Einstellung hat keinen Einfluss auf die Einstellung der Untertitelsprache, Audiosprache und Teletext-Sprache im Menü "Voreinstellung".



# PC-Software installieren (unter Windows XP)

Im Folgenden sind die Windows-Anzeigeeinstellungen für die meisten Computer aufgeführt, Die tatsächlich auf dem Computer angezeigten Fenster variieren je nach Version von Windows und der jeweiligen Videokarte, Selbst wenn das angezeigte Fenster abweicht, gelten in den meisten Fällen die gleichen Grundinformationen für die Einstellung, (Wenden Sie sich andernfalls an den Computerhersteller oder Samsung-Händler),

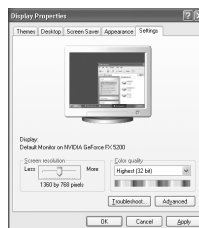

- 1, Klicken Sie zuerst im Startmenü von Windows auf "Systemsteuerung",
- 2, Wenn das Fenster "Systemsteuerung" angezeigt wird, doppelklicken Sie auf "Darstellung und Designs",
- 3, Wenn das Fenster "Systemsteuerung" angezeigt wird, doppelklicken Sie auf "Anzeige", Anschließend wird ein Dialogfeld angezeigt,
- 4, Navigieren Sie im Dialogfeld "Anzeige" zur Registerkarte "Einstellungen", Stellen Sie die Bildschirmauflösung auf folgenden Wert: Optimum- LE19A656-1440 X 900 pixels  
LE22A656-1680 X 1050 pixels

Wenn das Dialogfeld eine Option für die Bildschirmfrequenz enthält, muss als Einstellung "60" oder "60 Hz" ausgewählt werden, Andernfalls klicken Sie einfach auf "OK", um das Dialogfeld zu schließen,

## Anzeigemodi

Bildschirmposition und -größe hängen vom Typ des PC-Monitors und seiner Auflösung ab, Bei den in der Tabelle angegebenen Auflösungen handelt es sich um die empfohlenen Auflösungen,  
➤ D-Sub Eingang

Vollbildmodus	Auflösung	Horizontal Frequenz (kHz)	Vertikal Frequenz (Hz)	Pixeltakt Frequenz (MHz)	Sync-Polarität (H/V)
IBM	640 x 350	31,469	70,086	25,175	+/-
	720 x 400	31,469	70,087	28,322	-/+
VESA	640 x 480	31,469	59,940	25,175	-/-
	640 x 480	37,861	72,809	31,500	-/-
	640 x 480	37,500	75,000	31,500	-/-
	800 x 600	37,879	60,317	40,000	+/+
	800 x 600	48,077	72,188	50,000	+/+
	800 x 600	46,875	75,000	49,500	+/+
	1024 x 768	48,363	60,004	65,000	-/-
	1024 x 768	56,476	70,069	75,000	-/-
	1024 x 768	60,023	75,029	78,750	+/+
	1280 x 1024	63,981	60,020	108,000	+/+
1280 x 1024	79,976	75,025	135,000	+/+	
1360 x 768	47,712	60,015	85,500	+/+	
VESA (Nur 19-Zoll-Modell)	1440 x 900	55,935	59,887	106,500	-/+
	1440 x 900	70,635	74,984	136,750	-/+
VESA (Nur 22-Zoll-Modell)	1680 x 1050RB	64,674	59,883	119,000	+/-



### ➤ HDMI/DVI Eingang

Vollbildmodus	Auflösung	Horizontal Frequenz (kHz)	Vertikal Frequenz (Hz)	Pixeltakt Frequenz (MHz)	Sync-Polarität (H/V)
VESA	640 x 480	31,469	59,940	25,175	-/-
	800 x 600	37,879	60,317	40,000	+/+
	1024 x 768	48,363	60,004	65,000	-/-
	1280 x 1024	63,981	60,020	108,000	+/+
	1360 x 768	47,712	60,015	85,500	+/+
VESA (Nur 19-Zoll-Modell)	1440 x 900	55,935	59,887	106,500	-/+
VESA (Nur 22-Zoll-Modell)	1680 x 1050RB	64,674	59,883	119,000	+/-

- Eine Verbindung über HDMI/DVI-Kabel kann nur über HDMI IN erfolgen,
- Das Zeilensprungverfahren wird nicht unterstützt,
- Das Fernsehgerät funktioniert möglicherweise nicht ordnungsgemäß, wenn kein Standardmodus ausgewählt wird,
- Separate- und Composite-Modus werden unterstützt, SOG wird nicht unterstützt,

# Fernsehgerät mithilfe des PCs einstellen

➤ Drücken Sie die Taste **SOURCE**, um den Modus PC einzustellen.

1. Drücken Sie die Taste **MENU**, um das Menü anzuzeigen. Drücken Sie die Taste **ENTER** , um "Bild" auszuwählen.
2. Wählen Sie mit den Tasten **▲** oder **▼** die gewünschte Option, und drücken Sie dann die Taste **ENTER** .
3. Wenn Sie die gewünschten Änderungen vorgenommen haben, drücken Sie die Taste **ENTER** .
4. Zum Beenden drücken Sie die Taste **EXIT**.

## ◆ Autom. Einstellung

Die automatische Einstellung ermöglicht eine automatische Anpassung des PC-Monitors an das eingehende PC-Videosignal. Die Werte für "Fein", "Grob" und "position" werden automatisch eingestellt.

### Einfaches Einstellen

1. Drücken Sie die Taste **TOOLS** auf der Fernbedienung.
2. Drücken Sie die Taste **▲** oder **▼**, um "Autom. Einstellung", auszuwählen, und drücken Sie dann die Taste **ENTER** .

## ◆ PC-Bildschirm

### Grob/Fein

Durch das Einstellen der Bildqualität können Bildstörungen und Rauschen beseitigt oder verringert werden. Falls sich Bildrauschen durch die Feinabstimmung allein nicht beheben lässt, stellen Sie zunächst die Frequenz möglichst genau ein (Grob). Führen Sie dann erneut eine Feinabstimmung durch. Nachdem Sie das Bildrauschen durch die Grob- und Feinabstimmung des Bildes verringert haben, stellen Sie die Position des Bildes so ein, dass es auf dem Bildschirm zentriert ist.

Wählen Sie mit den Tasten **▲** oder **▼** die Option "Grob" oder "Fein" aus. Drücken Sie dann die Taste **ENTER** .

Stellen Sie die Bildqualität mit den Tasten **◀** oder **▶** ein.

Drücken Sie die Taste **ENTER** .

### Position

Passen Sie die Position des PC-Bilds an, wenn es nicht auf das Fernsehbild passt.

Stellen Sie mit den Tasten **▲** oder **▼** die vertikale Position ein.

Stellen Sie mit den Tasten **◀** oder **▶** die horizontale Position ein.

Drücken Sie die Taste **ENTER** .

### Bild zurücksetzen

Sie können alle Bildeinstellungen auf die werkseitig eingestellten Ausgangswerte zurücksetzen.

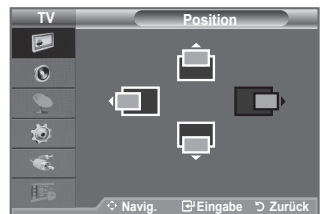

# Videotext-Funktion

Die meisten Fernsehsender bieten Informationen per Videotext an. Auf der Videotext-Indexseite finden Sie Verwendungshinweise zum Videotext. Darüber hinaus können Sie über die Tasten der Fernbedienung nach Bedarf verschiedene Optionen einstellen.

➤ Für die korrekte Anzeige von Videotextinformationen muss der Senderempfang einwandfrei sein. Andernfalls können Informationen unvollständig sein oder einige Seiten nicht angezeigt werden.

**1** **(Beenden)**

Videotextanzeige beenden.

**2** **(Größe)**

Drücken Sie diese Taste, um Videotext in doppelt so großen Buchstaben in der oberen Hälfte des Bildschirms anzuzeigen. Drücken Sie die Taste erneut, um den Text in der unteren Hälfte des Bildschirms anzuzeigen. Zum Ausblenden des Videotextes drücken Sie die Taste erneut.

**3** **(Verborgenen Inhalt einblenden)**

Drücken Sie diese Taste, um verborgenen Text anzuzeigen (z. B. Antworten bei Quizsendungen). Drücken Sie die Taste erneut, um den Videotext auszublenden.

**4** **(Videotext anzeigen/Videotext und Fernsehensendung zugleich anzeigen)**

Drücken Sie diese Taste, um den Videotextmodus zu aktivieren, nachdem Sie einen Sender ausgewählt haben, der Videotext anbietet. Drücken Sie die Taste zweimal, um die Videotextinformationen gleichzeitig mit der aktuellen Sendung auf dem Bildschirm einzublenden.

**5** **(Speichern)**

Drücken Sie diese Taste, um Videotextseiten zu speichern.

**6** **(Modus)**

Drücken Sie diese Taste, um den Videotextmodus auszuwählen (LISTE/FLOF). Wenn Sie diese Taste im Modus LIST (Liste) drücken, wird in den Listenspeichermodus umgeschaltet. Im Listenspeichermodus können Sie mit der Taste Seite speichern Videotextseiten in einer Liste speichern.

**7** **(Untergeordnete Seite)**

Drücken Sie diese Taste, um eine verfügbare untergeordnete Seite anzuzeigen.

**8** **(Nächste Seite anzeigen)**

Drücken Sie diese Taste, um die nächste Videotextseite anzuzeigen.

**9** **(Vorherige Seite anzeigen)**

Drücken Sie diese Taste, um die vorherige Videotextseite anzuzeigen.

**10** **(halten)**

Drücken Sie diese Taste, um bei einer angezeigten Seite, die mit weiteren, untergeordnete Seiten verknüpft ist, das automatische Umblättern zu verhindern. Drücken Sie zum Fortfahren die Taste erneut.

**11** **(Abbrechen)**

Drücken Sie diese Taste, um beim Suchen nach einer Seite die Sendung anzuzeigen.

**12** **Farbtasten (rot/grün/gelb/blau)**

Wenn der Sender das FASTEXT-System verwendet, sind die verschiedenen Themen auf den Videotextseiten farbig gekennzeichnet und können mit den Farbtasten auf der Fernbedienung angewählt werden. Drücken Sie die Farbtaste, die dem Thema entspricht, das Sie anzeigen möchten. Die Seite wird mit anderen farbig markierten Informationen angezeigt, die auf dieselbe Art ausgewählt werden können. Drücken Sie die entsprechende Farbtaste, um die vorherige oder nächste Seite anzuzeigen.

**13** **(index)**

Drücken Sie diese Taste, um die Videotext-Indexseite (Inhaltsverzeichnis) anzuzeigen.

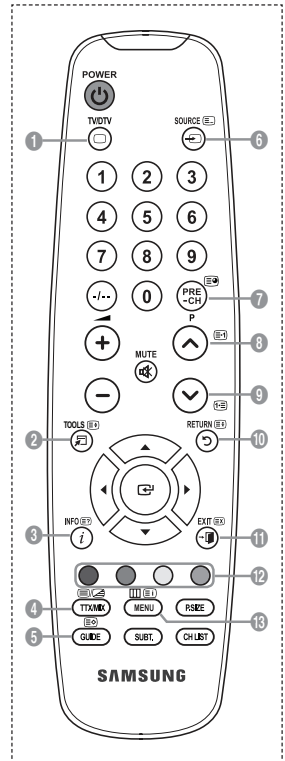

➤ Sie können die Videotextseiten durch Drücken der Zifferntasten auf der Fernbedienung wechseln.

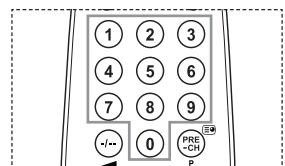

Die Videotextseiten sind in sechs Kategorien unterteilt:

Sportergebnisse	Inhalt
A	Gewählte Seitennummer
B	Senderkennung
C	Aktuelle Seitenzahl oder Suchhinweise
D	Datum und Uhrzeit
E	Text
F	Statusinformation FASTEXT-Informationen

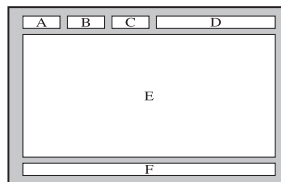

- Videotextinformationen sind oft auf mehrere, aufeinander folgende Seiten verteilt, die wie folgt aufgerufen werden können:
  - ◆ Eingeben der Seitennummer
  - ◆ Auswahl eines Titels in einer Liste
  - ◆ Auswahl einer farbigen Überschrift (FASTEXT-System)
- Drücken Sie die Taste **TV/DTV**, um den Videotextmodus zu beenden.

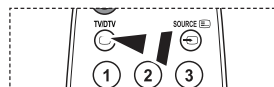

## Kensington-Schloss als Diebstahlsicherung (modellabhängig)

Ein Kensington-Schloss dient zur physischen Sicherung des Systems bei Verwendung in öffentlichen Bereichen. Je nach Hersteller können Aussehen und Verriegelungsverfahren von der Abbildung abweichen. Informationen zur richtigen Anwendung entnehmen Sie bitte der Bedienungsanleitung des Kensington-Schlusses. Das Schloss muss separat erworben werden.

1. Führen Sie das Schloss in den Kensington-Einschub am LCD-Fernsehgerät ein (Abb. 1), und drehen Sie es in die Verriegelungsposition (Abb. 2).
  2. Schließen Sie das Kabel für das Kensington-Schloss an.
  3. Befestigen Sie das Kensington-Schloss an einem Tisch oder einem schweren stationären Objekt.
- Die Position des Kensington-Schlusses ist modellabhängig.

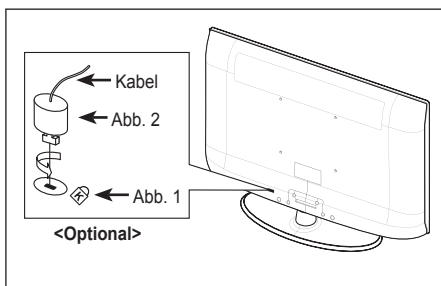



## Befestigen des Fernsehgeräts an der Wand



**Achtung:** Das Fernsehgerät kann hinfallen, wenn Sie daran ziehen, es schieben oder darauf klettern. Stellen Sie insbesondere sicher, dass sich keine Kinder an das Gerät hängen oder es aus dem Gleichgewicht bringen. Anderenfalls könnte das Gerät umkippen und schwere Verletzungen oder den Tod verursachen. Beachten Sie alle Anweisungen der beigefügten Sicherheitshinweise. Noch mehr Stabilität erreichen Sie, wenn Sie den Kippschutz installieren. Gehen Sie hierzu folgendermaßen vor.

### So verhindern Sie, dass das Fernsehgerät umkippt:

1. Stecken Sie die Schrauben durch die Halterungen und befestigen Sie sie fest an der Wand. Vergewissern Sie sich, dass die Schrauben gut halten.
  - Je nach Ausführung der Wand benötigen Sie zum Befestigen weiteres Material, wie z. B. einen Dübel.
  - Da die benötigten Halterungen, Schrauben und das Band nicht zum Lieferumfang gehören, müssen Sie diese Teile gesondert erwerben.

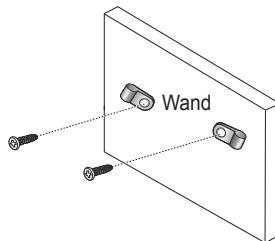

2. Entfernen Sie die Schrauben in der Mitte auf der Rückseite des Fernsehgeräts. Setzen Sie diese Schrauben in die Halterungen ein und befestigen Sie die Schrauben dann wieder am Fernsehgerät.
  - Die Schrauben werden möglicherweise nicht zusammen mit dem Gerät geliefert. Kaufen Sie in diesem Fall Schrauben entsprechend den folgenden Angaben.  
Daten der Schrauben  
- Für LCD-Fernsehgeräte von 17 – 29 Zoll: M4 X 15  
- Für LCD-Fernsehgeräte von 32 – 40 Zoll: M6 X 15

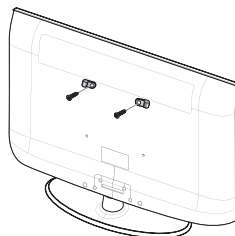

3. Verbinden Sie die Halterungen an der Wand und die Halterung am Fernsehgerät mit einem festen Band miteinander und ziehen Sie das Band dann fest.
  - Stellen Sie das Fernsehgerät in der Nähe der Wand auf, damit es nicht nach hinten kippen kann.
  - Es ist noch sicherer, wenn die Halterungen an der Wand niedriger als die Halterungen am Fernsehgerät sind.
  - Lösen Sie das Band, ehe Sie den Fernsehapparat bewegen.

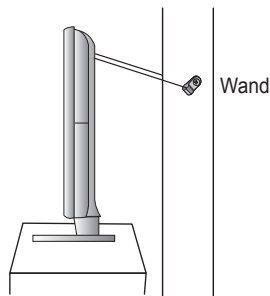

4. Kontrollieren Sie, ob alle Anschlüsse weiterhin fest verbunden sind. Prüfen Sie regelmäßig die Verbindungen auf Zeichen von Ermüdung oder Versagen. Bei Zweifeln hinsichtlich der Sicherheit Ihrer Halterung wenden Sie sich an einen professionellen Installationsbetrieb.

## Standfuß einstellen (Nur 19-Zoll-Modell)

1. Legen Sie die Vorderseite des Fernsehgeräts auf ein weiches Tuch oder eine Unterlage auf einem Tisch, wie in Abbildung (1) dargestellt.  
- Richten Sie die Unterseite des Fernsehgeräts an der Tischkante aus.
2. Drücken Sie mittig auf die Rückseite des Fernsehgeräts. Stellen Sie den Fuß wie in Abbildung (2) dargestellt ein, und drücken Sie dabei die Taste an der Rückseite des Fußes.
3. Positionieren Sie das Fernsehgerät sicher auf dem Tisch.

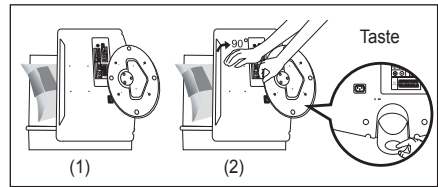

## Neigungswinkel des Fernsehgeräts einstellen (Nur 19-Zoll-Modell)

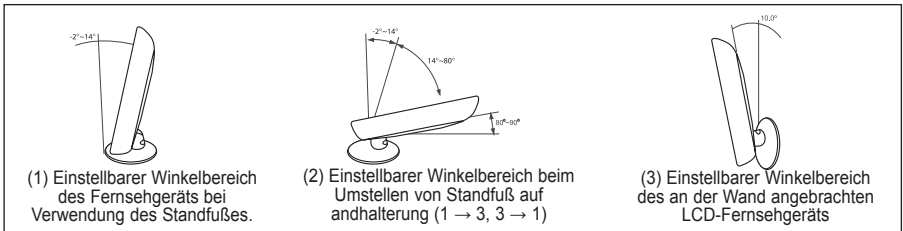

➤ Drücken Sie beim Einstellen des Fußes die Taste an der Rückseite des Fußes.

1. In Abbildung (1) wird der Einstellwinkelbereich (-2° -14° Grad) bei Verwendung des LCD-Monitors mit dem Fuß. Bei zu starker Neigung kann das LCD-Fernsehgerät kippen, was zu Schäden am Gerät führen kann.
  2. Abbildung (2) zeigt den einstellbaren Winkelbereich (14° -80° Grad) beim Umstellen des Standfußes des LCD-Fernsehgeräts zur Wandhalterung.
  3. Abbildung (3) zeigt den einstellbaren Winkelbereich (0° -10° Grad) bei Wandmontage des LCD-Fernsehgeräts.
- Beim Ändern des Winkels von Position 1 zu Position 2 bzw. Position 3 zu Position 2 ist ein Klickgeräusch zu vernehmen.

## Wandhalterung anbringen (Nur 19-Zoll-Modell)

Mit der separat erhältlichen Wandhalterung können Sie das Fernsehgerät an einer Wand befestigen. Detaillierte Informationen zum Montieren der Wandhalterung finden Sie in den Anweisungen, die im Lieferumfang der Wandhalterung enthalten sind. Lassen Sie sich beim Anbringen der Wandmontagehalterung von einem Techniker helfen. Samsung Electronics haftet nicht für Schäden an Gerät oder Personen, wenn die Montage vom Kunden selbst durchgeführt wird.

## VESA-Befestigungssystem anbringen (Nur 19-Zoll-Modell)

1. Legen Sie das Fernsehgerät mit dem Bildschirm nach unten auf ein weiches Tuch auf einem Tisch.
2. Drücken Sie beim Einstellen des Fußes die Taste an der Rückseite des Fußes.
3. Richten Sie die Halterungsplatte des Befestigungssystems (nicht mitgeliefert) an den Bohrungen an der Unterseite des Fußes aus und montieren Sie das Befestigungssystem (nicht mitgeliefert) mit den vier diesem beiliegenden Schrauben.

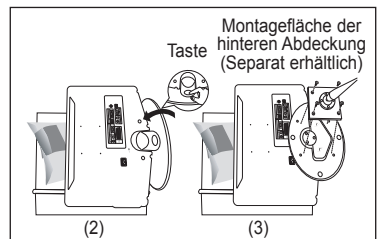

## Verwenden der Abdeckplatten (Nur 19-Zoll-Modell)

1. Wenn Sie das Fernsehgerät an der Wand anbringen und keinen Fuß verwenden, können Sie die Löcher wie in Abbildung (1) gezeigt abdecken.
2. Befestigen Sie die Abdeckplatten nach dem Anbringen mit 4 Schrauben, wie in Abbildung (2) dargestellt.

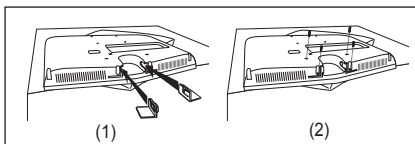

## Anbringen des Standfußes

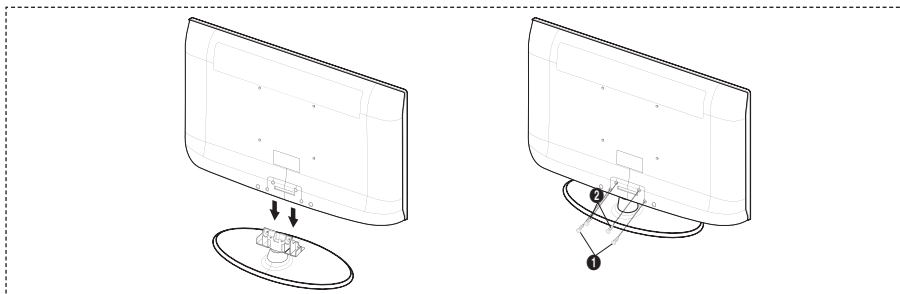

1. Schließen Sie Ihren LCD-Fernseher und den Standfuß an.
  - Der Plasmafernseher sollte von mindestens zwei Personen getragen werden.
  - Verwechseln Sie beim Zusammenbauen nicht die Vorder- und Rückseiten des Standfußes.
2. Ziehen Sie zuerst die zwei Schrauben an Position ❶ und dann die zwei Schrauben an Position ❷ fest.
  - Stellen Sie das Gerät aufrecht hin und ziehen Sie die Schrauben fest. Wenn Sie die Schrauben festziehen, während der LCD-Fernseher liegt, kann es passieren, dass er seitlich geneigt ist.
  - Der Fuß ist bei Modellen mit einer Bildschirmdiagonalen von 93 cm und mehr bereits installiert.

## Anbringen der Wandhalterung

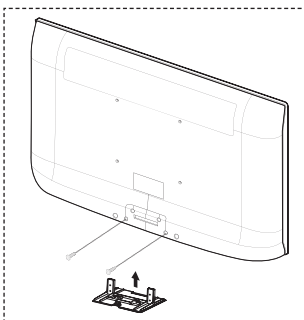

Fernsehgerät an einer Wand befestigen.

Detaillierte Informationen zum Montieren der Wandhalterung finden Sie in den Anweisungen, die im Lieferumfang der Wandhalterung enthalten sind. Lassen Sie sich beim Anbringen der Wandmontagehalterung von einem Techniker helfen.



Samsung Electronics haftet nicht für Schäden an Gerät oder Personen, wenn die Montage vom Kunden selbst durchgeführt wird.



Installieren Sie die Wandhalterung nicht bei angeschaltetem Fernsehgerät. Sie könnten dabei einen Stromschlag erhalten und sich verletzen.

- Entfernen Sie den Fuß, und decken Sie die Aussparung an der Unterseite des Fernsehgeräts mit einer Abdeckung ab und befestigen Sie diese mit zwei Schrauben.

## Fehlerbehebung: Vor der Kontaktaufnahme mit dem Kundendienst

Kein Ton oder Bild.	<ul style="list-style-type: none"> <li>◆ Stellen Sie sicher, dass das Netzkabel an eine Steckdose angeschlossen ist.</li> <li>◆ Stellen Sie sicher, dass Sie auf der Fernbedienung die Taste  gedrückt haben.</li> <li>◆ Überprüfen Sie die Einstellungen für Kontrast und Helligkeit.</li> <li>◆ Überprüfen Sie die Lautstärke.</li> </ul>
Normales Bild, aber kein Ton.	<ul style="list-style-type: none"> <li>◆ Überprüfen Sie die Lautstärke.</li> <li>◆ Überprüfen Sie, ob die Taste <b>MUTE</b>  auf der Fernbedienung gedrückt wurde.</li> <li>◆ Prüfen Sie, ob der "TV-Lautsprecher" eingeschaltet ist.</li> </ul>
Der Bildschirm ist schwarz und die Betriebsanzeige blinkt kontinuierlich.	<ul style="list-style-type: none"> <li>◆ Überprüfen Sie auf Ihrem Computer Stromversorgung und Signalkabel.</li> <li>◆ Das Fernsehgerät befindet sich im Energiesparmodus.</li> <li>◆ Bewegen Sie die Maus des Computers, oder drücken Sie eine Taste auf der Tastatur.</li> </ul>
Kein Bild oder nur schwarzweißes Bild.	<ul style="list-style-type: none"> <li>◆ Ändern Sie die Farbeinstellungen.</li> <li>◆ Stellen Sie sicher, dass die korrekte Fernsehnorm ausgewählt ist.</li> </ul>
Ton- und Bildstörungen.	<ul style="list-style-type: none"> <li>◆ Suchen Sie das elektrische Gerät, das die Störungen am Fernsehgerät verursacht, und stellen Sie es in einem größeren Abstand auf.</li> <li>◆ Schließen Sie das Fernsehgerät an eine andere Steckdose an.</li> </ul>
Verzerrtes oder verschneites Bild, verzerrter Ton.	<ul style="list-style-type: none"> <li>◆ Überprüfen Sie Ausrichtung, Standort und Anschlüsse der Antenne. Interferenzen werden oft durch Zimmerantennen verursacht.</li> </ul>
Fernbedienung funktioniert nicht richtig.	<ul style="list-style-type: none"> <li>◆ Tauschen Sie die Batterien der Fernbedienung aus.</li> <li>◆ Reinigen Sie die Vorderseite der Fernbedienung (dort befindet sich der Infrarotsender).</li> <li>◆ Überprüfen Sie die Batteriekontakte.</li> </ul>
Die Meldung 'Signalkabel controlieren.' wird angezeigt.	<ul style="list-style-type: none"> <li>◆ Stellen Sie sicher, dass das Signalkabel fest mit dem Computer oder der Videoquelle verbunden ist.</li> <li>◆ Vergewissern Sie sich, dass der Computer bzw. die Videoquelle eingeschaltet ist.</li> </ul>
Die Meldung 'Nicht unterstützter Modus' im PC-Modus wird angezeigt.	<ul style="list-style-type: none"> <li>◆ Ermitteln Sie die maximale Auflösung und Bildwiederholfrequenz der Videokarte.</li> <li>◆ Vergleichen Sie diese Werte mit den Angaben in der Tabelle zu den Anzeigemodi.</li> </ul>
Das beschädigte Bild wird in der Ecke des Bildschirms angezeigt.	Wenn bei manchen externen Geräten "Nur Scan" gewählt ist, erscheint das beschädigte Bild in der Ecke des Bildschirms. Dieses Symptom ist auf das externe Gerät und nicht auf das Fernsehgerät zurückzuführen.
Die Meldung 'Setzt alle Einstellungen auf die Standardwerte zurück' wird angezeigt.	Diese erscheint, wenn Sie die <b>EXIT</b> -Taste eine Weile lang gedrückt halten. Die Geräteeinstellungen werden auf die Werkseinstellungen zurückgesetzt.
U ziet mogelijk kleine deeltjes als u dichtbij de rand van de ring rond het televisiescherm kijkt.	Dit maakt deel uit van het productontwerp en is geen defect.

Das TFT-LCD-Panel enthält Unterpixel (LE19A656: 3 888 000 / LE22A656: 5 292 000), wofür eine ausgefeilte Fertigungstechnologie erforderlich ist. Allerdings können ein paar zu helle oder zu dunkle Pixel auf der Bildfläche zu sehen sein. Diese Pixelfehler haben keinen Einfluss auf die Geräteleistung.

# Spezifikationen

Modell	LE19A656	LE22A656
<b>Bildgröße (Diagonal)</b>	19 Zoll	22 Zoll
<b>Vertikal PC-Auflösung</b>	1440 x 900 @ 60 Hz	1680 x 1050 @ 60 Hz
<b>Ton</b> Ausgang	3W x 2	3W x 2
<b>Abmessungen (B x T x H)</b> Gehäuse Mit Fuß	480 X 60 X 355 mm 480 X 180 X 396 mm	562 X 69 X 403 mm 562 X 216 X 425 mm
<b>Gewicht</b> mit Fuß	6 kg	7 kg
<b>Umgebungsbedingungen</b> Betriebstemperatur Luftfeuchtigkeit (bei Betrieb) Lagerungstemperatur Luftfeuchtigkeit (Lagerung)	10 bis 40 °C (50 °F bis 104 °F) 10 % bis 80 %, nicht kondensierend -20 bis 45 °C (-4 °F bis 113 °F) 5 % bis 95 %, nicht kondensierend	10 bis 40 °C (50 °F bis 104 °F) 10 % bis 80 %, nicht kondensierend -20 bis 45 °C (-4 °F bis 113 °F) 5 % bis 95 %, nicht kondensierend
<b>Drehbarer Fuß</b> (Links / Rechts)	-0° ~ 0°	-0° ~ 0°

- Änderungen der technischen Daten und des Geräte-Designs vorbehalten.
- Dies ist ein digitales Gerät der Klasse B.
- Die technischen Daten zum Stromverbrauch und zur benötigten Netzspannung finden Sie auf dem Etikett am Produkt.

## Contact Samsung wereldwijd

Wanneer u suggesties of vragen heeft met betrekking tot Samsung producten, gelieve contact op te nemen met de consumenten dienst van Samsung. (Zie de achterzijde voor meer informatie.)

## Voorzorgsmaatregelen bij weergave van stilstaand beeld

Stilstaande beelden kunnen permanente schade aan uw TV-scherm toebrengen.

- Laat niet langer dan 2 uur een stilstaand beeld op het LCD-scherm staan, dat kan namelijk beeldretentie veroorzaken.  
Beeldretentie wordt ook wel inbranden genoemd.  
Verlaag bij de weergave van een stilstaand beeld de helderheid en het contrast om beeldretentie te voorkomen.
-  Als u gedurende langere tijd naar uw LCD-TV kijkt terwijl het beeld in 4:3-formaat wordt weergegeven, kunnen aan de linker- en rechterkant en in het midden van het scherm randen achterblijven. Dit wordt veroorzaakt door de verschillen in lichtemissie op het scherm. Het afspelen van een dvd of een computerspel kan hetzelfde effect hebben. Schade ontstaan door het bovengenoemde effect valt niet onder de garantie.
- Het gedurende langere tijd weergeven van stilstaande beelden van dvd's of computerspellen kan (gedeeltelijke) schermenbranding tot gevolg hebben. Om dit te voorkomen kunt u tijdens het weergeven van stilstaande beelden de helderheid en het contrast verminderen.

# Inhoud

## UWTV/MONITOR AANSLUITEN EN GEBRUIKSKLAAR MAKEN

◆ Lijst met onderdelen .....	2
◆ Overzicht van het bedieningspaneel .....	3
◆ Overzicht van het aansluitpaneel .....	4
◆ Overzicht van de afstandsbediening .....	6
◆ Batterijen in de afstandsbediening plaatsen .....	7
◆ In- en uitschakelen .....	7
◆ De TV op stand-by zetten .....	7
◆ Weergave van de menu's .....	8
◆ De toets TOOLS gebruiken .....	8
◆ Plug & Play .....	9

## KANALEN INSTELLEN

◆ Kanalen automatisch opslaan .....	10
◆ Kanalen handmatig opslaan .....	11
◆ Kanalen toevoegen of vergrendelen .....	12
◆ Opgeslagen kanalen rangschikken .....	13
◆ Kanaalnamen vastleggen .....	13
◆ Kanalen fijn afstemmen .....	14
◆ LNA (Low Noise Amplifier) .....	14

## BEELD INSTELLEN

◆ De beeldstandaard wijzigen .....	15
◆ Aangepast beeld instellen .....	16
◆ De standaard-beeldinstellingen herstellen .....	16
◆ De optie Beeld configureren .....	17

## GELUID INSTELLEN

◆ Geluidskenmerken .....	19
◆ De geluidsmodus selecteren .....	20
◆ De hoofdtelefoon aansluiten (apart verkrijgbaar) .....	20

## TIJD INSTELLEN

◆ De huidige tijd instellen en weergeven .....	21
◆ De slaaptimer instellen .....	21
◆ De televisie automatisch in- en uitschakelen .....	22

## BESCHRIJVING VAN DE FUNCTIES

◆ Uw taal kiezen .....	22
◆ Melodie / Spaarstand .....	23
◆ De bron selecteren .....	24
◆ De namen van de ingangsbron bewerken .....	24

## DTV GEBRUIKEN

◆ Het DTV-menusysteem bekijken .....	25
◆ De kanaallijst automatisch bijwerken .....	26
◆ De kanaallijst handmatig bijwerken .....	26
◆ Uw voorkeurkanalen bewerken .....	27

◆ De kanaallijst selecteren .....	29
◆ Programma-informatie weergeven .....	29
◆ De EPG-informatie (elektronische programmagids) weergeven .....	30
◆ De lijst met geplande programma's .....	31
◆ De standaardgids instellen .....	31
◆ Alle kanalen en voorkeurkanalen weergeven ..	32
◆ De transparantie van het menu aanpassen .....	32
◆ Het kinderslot instellen .....	33
◆ De ondertiteling instellen .....	34
◆ De ondertitelingsmodus instellen .....	34
◆ Het geluidsformaat selecteren .....	34
◆ De geluidsbeschrijving selecteren .....	35
◆ Digitale tekst selecteren (uitsluitend Verenigd oninrijk) .....	35
◆ De tijdzone selecteren (uitsluitend Spanje) .....	36
◆ Productinformatie weergeven .....	36
◆ De signaalinformatie controleren .....	37
◆ De software bijwerken .....	37
◆ Algemene interface weergeven .....	38
◆ Het menu Algemene interface selecteren .....	38
◆ Resetten .....	39
◆ De voorkeurstaal selecteren (Ondertiteling, Audio of Teletekst) .....	39
◆ Voorkeur .....	40

## PC INSTELLEN

◆ Software configureren (gebaseerd op Windows XP) .....	41
◆ Weergavestanden .....	41
◆ De tv instellen voor uw pc .....	42

## TIPS VOOR GEBRUIK

◆ Teletekstfunctie .....	43
◆ Diefstal voorkomen met het Kensington-slot (afhankelijk van het model) .....	44
◆ De TV vastzetten aan de wand .....	45
◆ De voet aanpassen (alleen 19-inch model) .....	46
◆ In welke stand bevestigt u de tv (alleen 19-inch model) .....	46
◆ De muurbevestigingsbeugel installeren (alleen 19-inch model) .....	46
◆ VESA-compatibele bevestigingen monteren (alleen 19-inch model) .....	46
◆ De decoratiekapjes gebruiken (alleen 19-inch model) .....	47
◆ De voet installeren .....	47
◆ De muurbevestiging installeren .....	47
◆ Problemen oplossen: voordat u de technische dienst inschakelt .....	48
◆ Technische specificaties en milieu .....	49



**Symbolen**

Druk op



Opmerking



Knop  
Eenmaal  
druken

## Lijst met onderdelen

Controleer of de volgende onderdelen bij uw LCD-TV zijn geleverd.  
Neem contact op met uw verkoper als er onderdelen ontbreken.

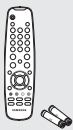

Afstandsbediening  
en batterijen (AAA x 2)



Netsnoer

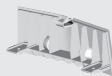

Bodemkap



M4XL16

4 schroeven voor  
de voet

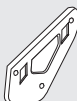

Muurbevestiging

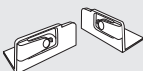

Decoratiekapjes

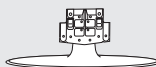

Voet



Schoonmaakdoekje

◆ Gebruikershandleiding

◆ Garantiekaart

◆ Veiligheidsvoorschriften

◆ Registratiekaarten

- Garantiekaart/Veiligheidsvoorschriften/Registratiekaarten (niet beschikbaar op alle locaties)
- De standaard en bijbehorende schroeven, bodemkap, muurbevestigingskit en decoratiekapjes zijn mogelijk niet meegeleverd, afhankelijk van het model.



# Overzicht van het bedieningspaneel

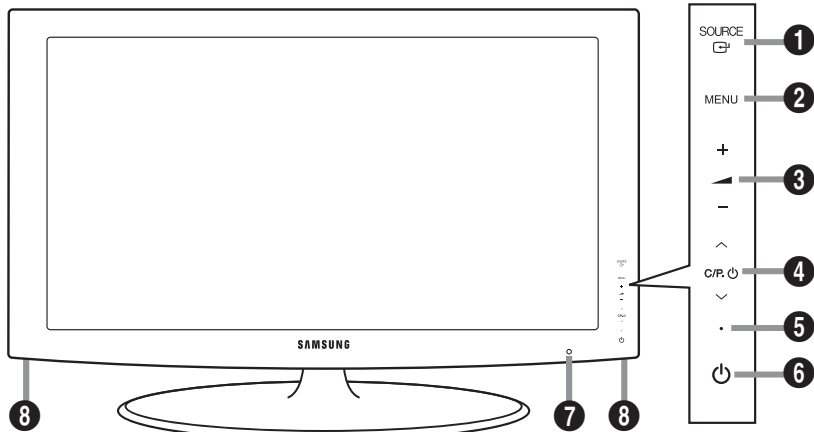

**Toetsen op het voorpaneel**  
Druk op de toetsen voor de bediening.

➤ De vorm en kleur van het product kunnen variëren, afhankelijk van het model.

## 1 SOURCE

Schakelt tussen alle beschikbare invoerbronnen (TV, Ext., AV, Component, PC, HDMI, DTV). Gebruik deze toets in het schermmenu zoals u de toets **ENTER** op de afstandsbediening gebruikt.

## 2 MENU

Druk op deze toets om een schermmenu met de functies van de TV te openen.

## 3 + -

Druk op deze toets om het volume harder of zachter te zetten.

Gebruik de toetsen + - in het schermmenu zoals u de toetsen en op de afstandsbediening gebruikt.

## 4 < >

Druk hierop om het kanaal te wijzigen.

Gebruik de toetsen < > in het schermmenu zoals u de toetsen en op de afstandsbediening gebruikt.

(Zonder de afstandsbediening kunt u de TV inschakelen door op de kanaaltoetsen te drukken.)

## 5 Aan/uit-lampje

Als de stroom is ingeschakeld, knippert het lampje even om vervolgens uit te gaan. In de stand-bymodus brandt het lampje.

## 6 (Energie)

Druk op deze knop om de TV aan of uit te zetten.

## 7 Sensor van afstandsbediening

Richt de afstandsbediening op dit punt van de TV.

## 8 Luidsprekers

# Overzicht van het aansluitpaneel

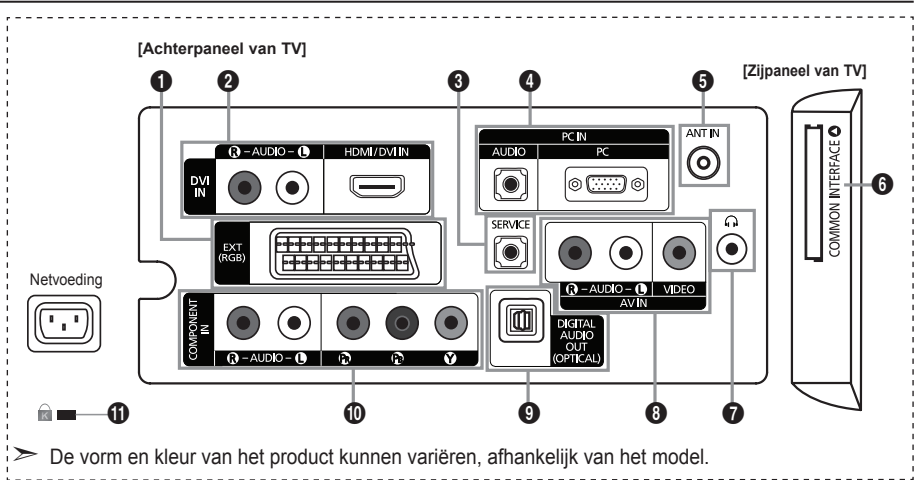

- De vorm en kleur van het product kunnen variëren, afhankelijk van het model.
- Controleer of de TV is uitgeschakeld wanneer u hierop een extern apparaat aansluit.
- Zorg bij het aansluiten van een extern apparaat ervoor dat de kleuren van de aansluiting en de kabel overeenkomen.

## 1 EXT

Aansluiting	Ingang			Uitgang
	Video	Audio (L/R)	RGB	Video + audio (L/R)
EXT	O	O	O	Alleen de TV-of DTV-uitgang is beschikbaar.

- Ingangen of uitgangen voor externe apparaten, zoals een videorecorder, dvd-speler, spelcomputer of videodiscspeler.

## 2 DVI IN [HDMI/DVI IN]

- Ondersteunt verbindingen tussen AV-apparaten met een HDMI-verbinding (settopboxen, dvd-spelers).
- Voor een HDMI-naar-HDMI-verbinding is geen extra audioaansluiting nodig.
- Wat is HDMI?
  - "Met HDMI" (High Definition Multimedia Interface) kunnen digitale videogegevens met een hoge definitie en meerdere kanalen met digitale audio worden verzonden.
  - De HDMI/DVI-uitgang ondersteunt een DVI-aansluiting op externe apparatuur met een geschikte kabel (niet meegeleverd). Het verschil tussen HDMI en DVI is dat het HDMI-apparaat minder groot is, is voorzien van een functie voor HDCP-codering (High Bandwidth Digital Copy Protection) en digitale audio van meerdere kanalen ondersteunt.

## DVI IN [R-AUDIO-L]

- DVI-audio-uitgangen voor externe apparaten.

➤ Ondersteunde modi voor HDMI/DVI en Component

	480i	480p	576i	576p	720p	1080i
HDMI/DVI 50 Hz	X	X	X	O	O	O
HDMI/DVI 60 Hz	X	O	X	X	O	O
Component	O	O	O	O	O	O

## 3 SERVICE

- Aansluiting alleen voor ONDERHOUD.

## 4 PC IN [PC] / [AUDIO]

- Aansluiting voor de video- en audio-uitvoer van de computer.

## 5 ANT IN

Voor de juiste weergave van kanalen moet de TV een signaal onTVangen via een van de volgende bronnen:

- Buitenantenne, kabeltelevisienetwerk of satellietnetwerk

## 6 Sleuf voor COMMON INTERFACE

- Wanneer u bij bepaalde kanalen geen CI-kaart hebt geplaatst, wordt op het scherm de tekst "Vervormd signaal" weergegeven.
- De koppelingsgegevens met een telefoonnummer, de ID van de CI-kaart, de host-ID en andere informatie worden gedurende 2-3 minuten weergegeven. Neem contact op met uw serviceprovider als er een foutbericht wordt weergegeven.
- Wanneer de kanaalgegevens zijn geconfigureerd, wordt het bericht "Update voltooid" weergegeven. Hiermee wordt aangegeven dat de kanaallijst nu is bijgewerkt.

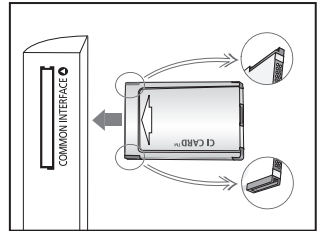

- U moet een CI-kaart aanschaffen bij een lokale kabelaanbieder. Verwijder de CI-kaart door deze voorzichtig eruit te trekken, want de kaart kan beschadigen als u deze laat vallen.
- Plaats de CI-kaart in de richting die op de kaart staat gemarkeerd.
- De plaats van het COMMON INTERFACE-slot kan variëren afhankelijk van het model.

## 7 Koptelefoonaansluiting

- Hoofdtelefoon kan worden aangesloten op het betreffende aansluitpunt op uw systeem. Wanneer de hoofdtelefoon is aangesloten, worden de ingebouwde luidsprekers uitgeschakeld.

## 8 AV IN [VIDEO] / [R-AUDIO-L]

- Sluit een RCA- of kabel aan op geschikte externe audio- of videoapparatuur, zoals een videorecorder, dvd-speler of camcorder.
- Sluit RCA-geluidskabels aan op [R - AUDIO - L] op uw systeem en sluit de andere uiteinden van de kabels aan op de bijbehorende aansluitpunten van het A/V-apparaat.

## 9 DIGITAL AUDIO OUT (OPTICAL)

- Sluit een component voor digitale audio aan.
- Wanneer de HDMI IN-ingangen zijn aangesloten, voert de DIGITAL AUDIO OUT (OPTICAL)-aansluiting op de tv maar audio van twee kanalen uit. Als u audio voor kanaal 5.1 wilt horen, sluit u de optische aansluiting van de dvd-speler of aftakdoos/satellietontvanger rechtstreeks aan op een versterker of thuisbioscoop, en niet op de tv.

## 10 COMPONENT IN

- Sluit het ene uiteinde van de videokabels (optioneel) aan op de corresponderende uitgangen ("PR", "PB", "Y") aan de achterzijde van de TV en het andere uiteinde op de corresponderende video-uitgangen van de DTV of dvd-speler.
- Als u de settopbox en DTV (of dvd-speler) tegelijk wilt aansluiten, sluit u eerst de settopbox op de DTV (of dvd-speler) aan en vervolgens de DTV (of dvd-speler) op de TV ("PR", "PB", "Y").
- De PR-, PB- en Y-uitgang op uw apparatuur (DTV of dvd-speler) zijn in sommige gevallen voorzien van de aanduiding Y, B-Y en R-Y of Y, Cb en Cr.
- Sluit het ene uiteinde van RCA-audiokabels (optioneel) aan op [R - AUDIO - L] aan de achterzijde van de TV en het andere uiteinde op de corresponderende audio-uitgangen van de DTV of dvd-speler.

## 11 Kensington-slot (afhankelijk van het model)

- Het Kensington-slot (optioneel) is een vergrendeling waarmee u het systeem fysiek kunt vastzetten voor gebruik in het openbaar.
- Als u een vergrendelingsapparaat wilt gebruiken, neemt u contact op met de leverancier bij wie u de TV hebt aangeschaft.
- De plaats van het Kensington-slot kan variëren afhankelijk van het model.

# Overzicht van de afstandsbediening

- 1 Stand-bytoets voor de TV
- 2 Hiermee selecteert u direct de TV- en DTV-modus.
- 3 Cijfertoetsen voor directe kanaalkeuze
- 4 Kanaal kiezen met één of twee cijfers
- 5 ⊕: Volume verhogen  
⊖: Volume verlagen
- 6 Geluid tijdelijk uitzetten
- 7 Gebruik deze toets om snel veelgebruikte functies te selecteren.
- 8 Informatie over de huidige uitzending bekijken
- 9 Gekleurde toetsen: Gebruik deze toetsen in de lijst met kanalen enzovoort.
- 11 Elektronische programmagids (EPG) weergeven
- 12 Beschikbare bron selecteren
- 13 Vorig kanaal
- 14 P↗: volgend kanaal  
P↘: vorig kanaal
- 15 Terug naar het vorige menu
- 16 Cursor besturen binnen het menu
- 17 Het schermmenu afsluiten
- 18 Beeldformaat selecteren
- 19 Hiermee geeft u het hoofdmenu weer
- 20 De lijst met kanalen op het scherm weergeven
- 21 Digitale ondertiteling weergeven

## Teletekstfuncties

- 2 Teletekstmodus verlaten
- 7 Beeldformaat teletekst selecteren
- 8 Teletekst weergeven
- 9 Fasttext-onderwerp selecteren
- 10 Wisselen tussen Teletekst, Dubbel of Mix.
- 11 Teletekst opslaan
- 12 Teletekstmodus selecteren (LIST/FLOF)
- 13 Teletekst-subpagina
- 14 P↗: volgende teletekstpagina  
P↘: vorige teletekstpagina
- 15 Teletekst vastzetten
- 17 Teletekst uitschakelen
- 19 Teletekst-index

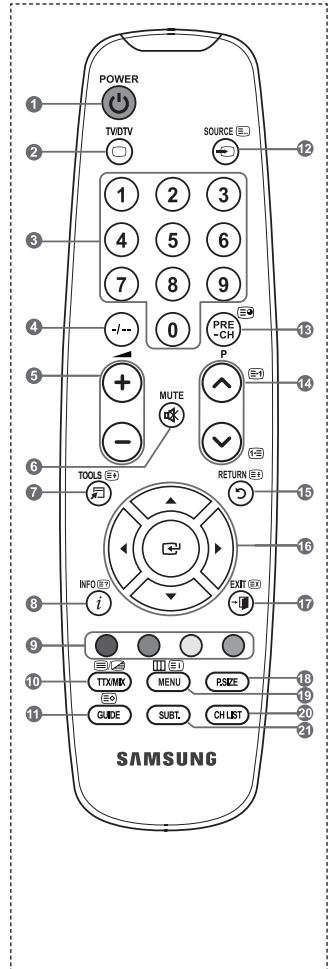

➤ Fel licht kan de werking van de afstandsbediening beïnvloeden.

## Batterijen in de afstandsbediening plaatsen

1. Open het klepje achter op de afstandsbediening met een opwaartse beweging zoals aangegeven in de afbeelding.
2. Plaats twee AAA-batterijen.
  - Zorg ervoor dat de "+" en "-" van de batterijen overeenkomen met de afbeelding in het vakje.
3. Schuif het klepje weer terug.
  - Verwijder de batterijen en bewaar ze op een koele, droge plaats als u de afstandsbediening langere tijd niet gebruikt.

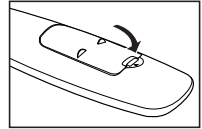
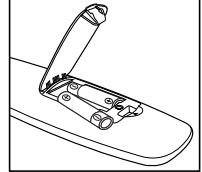
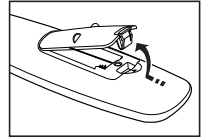

- 
- Controleer het volgende als de afstandsbediening niet werkt:
1. Is de TV ingeschakeld?
  2. Zijn de plus- en minpolen van de batterijen tegengesteld geplaatst?
  3. Zijn de batterijen leeg?
  4. Is er een stroomstoring of zit de stekker niet in het stopcontact?
  5. Schijnt er vlakbij speciaal fluorescerend licht of neonlicht?
- 

## In- en uitschakelen

**Het netsnoer is bevestigd aan de achterzijde van de TV.**

1. Steek de stekker in een geschikt stopcontact.
  - Het stand-by lampje op het apparaat brandt.
2. Druk op  op het apparaat.
  - U kunt ook op de **POWER**-toets  of de toets **TV/DTV** op de afstandsbediening drukken om de TV aan te zetten.
  - Het kanaal waar u het laatst naar hebt gekeken, wordt automatisch opnieuw geselecteerd.
3. Druk op de cijfertoetsen (0-9) of de toets kanaal omhoog/omlaag (/) op de afstandsbediening of  op het apparaat.
  - Wanneer u de TV de eerste keer inschakelt, wordt u gevraagd de taal te kiezen waarin de menu's moeten worden weergegeven.
4. Druk nogmaals op de **POWER**-toets  om de TV uit te schakelen.

## De TV op stand-by zetten

**U kunt de TV op stand-by zetten om het energieverbruik te verminderen. De stand-by modus kan handig zijn als u even wilt stoppen met kijken (bijvoorbeeld tijdens het eten).**

1. Druk op de **POWER**-toets  op de afstandsbediening.
  - Het beeld wordt uitgeschakeld en er gaat een rood stand-by lampje branden op het apparaat.
2. Druk nogmaals op de **POWER**-toets , een cijfertoets (0-9), de toets **TV/DTV** of de toets voor het volgende/vorige kanaal (/) om de TV weer in te schakelen.
  - Laat de TV niet gedurende langere tijd op stand-by staan (zoals tijdens vakanties). Haal ook de stekker uit het stopcontact en ontkoppel de antenne.

## Weergave van de menu's

1. Schakel het apparaat in en druk op de toets **MENU**.  
Het hoofdmenu verschijnt op het scherm. Links in het menu worden pictogrammen weergegeven: Beeld, Geluid, Kanaal, Instellingen, Invoer en Digitaal menu.
2. Druk op de toets **▲** of **▼** om een van de pictogrammen te selecteren.  
Druk vervolgens op de toets **ENTER** voor weergave van het submenu van het pictogram.
3. Druk op de toets **EXIT** om het menu te verlaten.  
➤ De schermmenu's verdwijnen na ongeveer één minuut uit beeld.

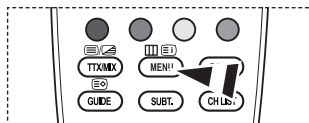
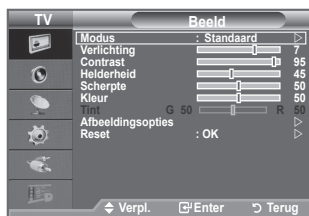

## De toets TOOLS gebruiken

U kunt de toets **TOOLS** gebruiken om snel en eenvoudig uw meestgebruikte functies te selecteren. Het menu "Extra" wordt gewijzigd afhankelijk van de externe invoermodus die u weergeeft.



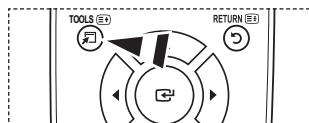





1. Druk op de toets **TOOLS**.  
Het menu "Extra" wordt weergegeven.
2. Druk op **▲** of **▼** om een menu te selecteren.
3. Druk op toetsen **▲/▼/◀/▶/ENTER** om de geselecteerde items weer te geven, te wijzigen of te gebruiken. Zie de pagina over de functie voor een gedetailleerde omschrijving van de verschillende functies.



- ◆ Beeldmodus, zie pagina 15
- ◆ Geluidmodus, zie pagina 19
- ◆ Slaaptimer, zie pagina 21
- ◆ SRS TS XT, zie pagina 19
- ◆ Spaarstand, zie pagina 23
- ◆ Dual I-II, zie pagina 20
- ◆ Autom. afstellen, zie pagina 42

## Plug & Play

Wanneer u de TV voor het eerst inschakelt, worden enkele basisinstellingen automatisch achtereenvolgens uitgevoerd. De volgende instellingen zijn beschikbaar.

- Alle functies voor digitale TV (DVB) werken alleen in landen of gebieden waar digitale televisiesignalen per zendmast [DVB-T (MPEG2)] worden uitgezonden. Vraag aan uw plaatselijke leverancier of u DVB-T-signalen kunt ontvangen. Hoewel deze TV voldoet aan de DVB-T-specificatie, wordt de compatibiliteit met toekomstige DVB-T-signalen niet gegarandeerd. Diverse functies kunnen in bepaalde landen niet beschikbaar zijn.
1. Druk op de **POWER**-toets  op de afstandsbediening. Het bericht "Start Plug & Play." wordt weergegeven terwijl "OK" is geselecteerd.
  2. Selecteer de gewenste taal door op de toets **▲** of **▼** te drukken. Druk op de toets **ENTER** om uw keuze te bevestigen.
  3. Druk op de toets **◀** of **▶** om "Winkeldemo" of "Thuisgebruik" te selecteren en druk vervolgens op **ENTER**.
    - U kunt het beste de TV instellen op de modus "Thuisgebruik" voor het beste beeld bij u thuis.
    - De modus "Winkeldemo" is alleen bedoeld voor gebruik in winkels.
    - Als de tv per ongeluk is ingesteld op de modus "Winkeldemo" en u wilt terugkeren naar de standaardmodus "Thuisgebruik", drukt op de volumetoets op de tv. Wanneer het schermmenu voor het volume wordt weergegeven, drukt u 5 seconden op de knop **MENU** op de tv.
  4. Het bericht "Antenne-ingang controleren" wordt weergegeven terwijl "OK" is geselecteerd. Druk op de toets **ENTER**.
    - Controleer of de antennekabel op de juiste manier is aangesloten.
  5. Selecteer het gewenste land door op de toets **▲** of **▼** te drukken. Druk op de toets **ENTER** om uw keuze te bevestigen.
  6. Het bericht "Sommige DTV-functies zijn mogelijk niet beschikbaar. Digitaal scannen?" wordt weergegeven. Druk op de knop **◀** of **▶** om "Ja" of "Nee" te selecteren en druk vervolgens op de knop **ENTER**.
    - **Ja:** Eerst worden de analoge tv-kanalen gezocht en vervolgens wordt er automatisch naar digitale tv-kanalen gezocht.
    - **Nee:** Er worden alleen analoge tv-kanalen gezocht.
- Deze functie wordt ondersteund in alle landen, behalve de volgende: Frankrijk, Duitsland, Italië, Nederland, Spanje, Zwitserland, Ver. Koninkrijk, Oostenrijk.
7. Het menu "Automatisch opslaan" wordt weergegeven terwijl "Start is geselecteerd". Druk op de toets **ENTER**.
    - Het zoeken van de kanalen start en eindigt automatisch. Het menu voor het zoeken naar DTV-kanalen wordt weergegeven en het DTV-kanaal wordt automatisch bijgewerkt.
    - Als het DTV-kanaal is bijgewerkt, wordt de bron in de bronlijst van het menu Invoer automatisch gewijzigd in DTV. Nadat alle beschikbare kanalen zijn opgeslagen, verschijnt het menu "Klok instellen".
    - Druk op elk gewenst moment op **ENTER** om de opslagprocedure te onderbreken.
    - Zie pagina 26 van deze handleiding voor meer informatie over het bijwerken van DTV-kanalen. Nadat alle beschikbare digitale kanalen zijn opgeslagen, wordt een scherm weergegeven waarin u een tijdzone voor uw land kunt selecteren.
  8. Druk op de toets **ENTER**.
    - Selecteer de "Maand", "Data", "Jaar", "Uur" of "min" door op de toets **◀** of **▶** te drukken. Stel de "Maand", "Data", "Jaar", "Uur" of "min" in door op de toets **▲** of **▼** te drukken.
    - U kunt "Maand", "Data", "Jaar", "Uur" en "min" ook instellen met de cijfertoetsen op de afstandsbediening.



- Druk op de toets **ENTER** om de instelling te bevestigen. Het bericht "Veel kijkplezier" verschijnt. Druk op de toets **ENTER** wanneer u gereed bent.
  - Zelfs als u niet op de toets **ENTER** drukt, verdwijnt het bericht automatisch na een paar seconden.

- ◆ **Taalkeuze:** selecteer uw taal.
- ◆ **Land:** selecteer uw land.
- ◆ **Automatisch opslaan:** hiermee scant u automatisch op beschikbare kanalen in het lokale gebied en slaat u deze op.
- ◆ **Klok instellen:** hiermee stelt u de TV-klok in op de lokale tijd.

#### Als u deze functie wilt resetten...

- Druk op de toets **MENU** om het menu weer te geven.  
Druk op de toets **▲** of **▼** om "Instellingen" te selecteren en druk op de toets **ENTER**.
- Druk nogmaals op de toets **ENTER** om "Plug & Play" te selecteren.  
Zie pagina 9 voor meer informatie over het instellen.
  - De functie "Plug & Play" is alleen beschikbaar in de modus TV.



## Kanalen automatisch opslaan

U kunt scannen op de beschikbare frequentiebereiken (beschikbaarheid is afhankelijk van waar u woont). Automatisch toegewezen kanaalnummers komen mogelijk niet overeen met de feitelijke of gewenste kanaalnummers. U kunt nummers echter handmatig rangschikken en ongewenste kanalen wissen.

- Druk op de toets **MENU** om het menu weer te geven.  
Druk op de toets **▲** of **▼** om "Kanaal" te selecteren en druk op de toets **ENTER**.
- Druk op de toets **ENTER** om "Land" te selecteren.
- Selecteer het gewenste land door op de toets **▲** of **▼** te drukken.  
Druk op de toets **ENTER** om uw keuze te bevestigen.
  - Hoewel u de landinstelling in dit menu hebt gewijzigd, is de landinstelling voor DTV niet gewijzigd. (Zie pagina 26)
- Druk op de toets **▲** of **▼** om "Automatisch opslaan" te selecteren en druk op de toets **ENTER**.
- Druk op de toets **ENTER**.
  - De TV start met het opslaan van alle beschikbare kanalen.
  - Druk op elk gewenst moment op **ENTER** om de opslagprocedure te onderbreken en terug te keren naar het menu "Kanaal".
- Nadat alle beschikbare kanalen zijn opgeslagen, verschijnt het menu "Sorteren". (Zie pagina 13)





# Kanalen handmatig opslaan

➤ Niet beschikbaar in de modus DTV of externe invoer.

**U kunt TV-kanalen opslaan, waaronder kanalen die via kabelnetwerken worden ontvangen.**

**Bij het handmatig opslaan van kanalen kunt u het volgende kiezen:**

- ◆ Of u een gevonden kanaal al dan niet opslaat.
- ◆ Het nummer van ieder opgeslagen kanaal waaraan u een naam wilt toe wijzen.

1. Druk op de toets **MENU** om het menu weer te geven. Druk op de toets **▲** of **▼** om "Kanaal" te selecteren en druk op de toets **ENTER**.
2. Druk op de toets **▲** of **▼** om "Handm. opslaan" te selecteren en druk op de toets **ENTER**.
3. Selecteer de gewenste optie door op de toets **▲** of **▼** te drukken en druk vervolgens op de toets **ENTER**.
4. Druk op de toets **ENTER** wanneer u tevreden bent met de instelling.
5. Druk op de toets **EXIT** om het menu te verlaten.

- ◆ **Programma** (Programmanummer dat aan een kanaal wordt toegewezen)
  - Druk op de toets **▲** of **▼** tot u het juiste nummer vindt.
  - U kunt het kanaalnummer ook rechtstreeks selecteren door de cijferknoppen (0-9) in te drukken.
- ◆ **Kleursysteem: Auto/PAL/SECAM/NTSC4.43**
  - Druk op de toets **▲** of **▼** om de gewenste kleurnorm te selecteren.
- ◆ **Geluidssysteem: BG/DK/I/L**
  - Druk op de toets **▲** of **▼** om de gewenste geluidsnorm te selecteren.
- ◆ **Kanaal** (Als u het nummer weet van het kanaal dat u wilt opslaan)
  - Druk op de toets **▲** of **▼** om **C** (antennekanaal) of **S** (kabelkanaal) te selecteren.
  - Druk op de toets **▶** en vervolgens op de toets **▲** of **▼** om het gewenste nummer te selecteren.
  - U kunt het kanaalnummer ook rechtstreeks selecteren door de cijferknoppen (0-9) in te drukken.
  - Als er geen geluid is of als het geluid is vervormd, selecteert u nogmaals de gewenste geluidsstandaard.
- ◆ **Zoeken** (Als u de kanaalnummers niet weet)
  - Druk op de toets **▲** of **▼** om het zoeken te starten.
  - De tuner scant het frequentiebereik totdat het eerste kanaal of het door u geselecteerde kanaal in beeld komt.
- ◆ **Opslaan** (Het kanaal en het bijbehorende programmanummer opslaan)
  - Selecteer "OK" door op de toets **ENTER** te drukken.

## ➤ Kanaalmodus

- **P** (Programmamodus): Als u klaar bent met instellen, zijn de zendstations die u kunt ontvangen toegewezen aan de positienummers P00 tot P99. In deze modus kunt u een kanaalnummer selecteren door het positienummer in te toetsen.
- **C** (Antennekanaalmodus): In deze modus kunt u een kanaal selecteren door het nummer in te toetsen dat aan het zendstation is toegewezen.
- **S** (Kabelkanaalmodus): In deze modus kunt u een kanaal selecteren door het nummer in te toetsen dat aan het kabelkanaal is toegewezen.



# Kanalen toevoegen of vergrendelen

➤ Niet beschikbaar in de modus DTV of externe invoer.

## Met Kanaalbeheer kunt u eenvoudig kanalen vergrendelen of toevoegen.

1. Druk op de toets **MENU** om het menu weer te geven.  
Druk op de toets **▲** of **▼** om "Kanaal" te selecteren en druk op de toets **ENTER**.
2. Druk op de toets **▲** of **▼** om "Kanaalbeheer" te selecteren en druk op de toets **ENTER**.

### ◆ Kanalen toevoegen

Met Kanalenlijst kunt u kanalen toevoegen.

3. Selecteer Kanalenlijst door op de toets **ENTER** te drukken.
4. Ga naar het veld **(+)** door op de toetsen **▲**, **▼**, **◀** of **▶** te drukken, selecteer een kanaal dat toegevoegd moet worden en druk op de toets **ENTER**.

➤ Als u nogmaals op de knop **ENTER** drukt, verdwijnt het symbool (✓) naast het kanaal en wordt het kanaal niet toegevoegd.

➤ "🔒" is actief wanneer "Kinderslot" is ingesteld op "Aan".

### ◆ Kanalen vergrendelen

Door video en geluid uit te zetten kunt u met deze functie voorkomen dat ongeautoriseerde gebruikers, zoals kinderen, ongepaste programma's bekijken.

5. Druk op de toets **▲** of **▼** om "Kinderslot" te selecteren en druk op de toets **ENTER**.
6. Selecteer "Aan" door op de toets **▲** of **▼** te drukken en druk vervolgens op de toets **ENTER**.
7. Druk op de toets **▲** of **▼** om "Kanalenlijst" te selecteren en druk op de toets **ENTER**.
8. Ga naar het veld "🔒" door op de toetsen **▲**, **▼**, **◀** of **▶** te drukken, selecteer een kanaal dat vergrendeld moet worden en druk op de toets **ENTER**.

➤ Als u nogmaals op de knop **ENTER** drukt, verdwijnt het symbool (✓) naast het kanaal en wordt de kanaalvergrendeling geannuleerd.

➤ Een blauw scherm wordt weergegeven wanneer het kinderslot is ingeschakeld.

9. Druk op de toets **EXIT** om het menu te verlaten.

➤ Selecteer "Aan" of "Uit" voor "Kinderslot" om de kanalen die onder "🔒" zijn geselecteerd, eenvoudig te activeren of deactiveren.

 U kunt deze opties selecteren door op de toets **CH LIST** op de afstandsbediening te drukken.

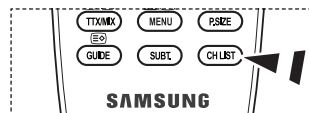
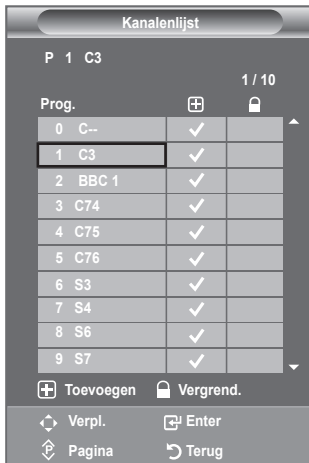

## Opgeslagen kanalen rangschikken

Door opgeslagen kanalen te rangschikken, kunt u de programmanummers van de opgeslagen kanalen wijzigen. Deze bewerking kan nodig zijn na gebruik van de functie kanalen automatisch opslaan.

➤ Niet beschikbaar in de modus DTV of externe invoer.

1. Druk op de toets **MENU** om het menu weer te geven.  
Druk op de toets **▲** of **▼** om "Kanaal" te selecteren en druk op de toets **ENTER**.
2. Druk op de toets **▲** of **▼** om "Sorteren" te selecteren en druk op de toets **ENTER**.
3. Selecteer het kanaalnummer dat u wenst te wijzigen door op de toets **▲** of **▼** te drukken. Druk op de toets **ENTER**.  
➤ Het geselecteerde kanaalnummer en de geselecteerde naam worden naar rechts verplaatst.
4. Selecteer het nummer van het programma waarnaar u het kanaal wilt verplaatsten, door op de toets **▲** of **▼** te drukken.
5. Druk op de toets **ENTER**.  
Het kanaal wordt naar de nieuwe positie verplaatst en alle andere kanalen schuiven naargelang op.
6. Herhaal stap 3 tot en met 5 als u nog een kanaal wilt sorteren.
7. Druk op de toets **EXIT** om het menu te verlaten.



## Kanaalnamen vastleggen

Kanalen krijgen automatisch een naam toegewezen wanneer kanaalinformatie wordt uitgezonden. U kunt deze namen wijzigen en nieuwe namen toe wijzen.

➤ Niet beschikbaar in de modus DTV of externe invoer.

1. Druk op de toets **MENU** om het menu weer te geven.  
Druk op de toets **▲** of **▼** om "Kanaal" te selecteren en druk op de toets **ENTER**.
2. Druk op de toets **▲** of **▼** om "Naam" te selecteren en druk op de toets **ENTER**.
3. Selecteer indien nodig het kanaal waaraan u een nieuwe naam wilt toewijzen door op de toets **▲** of **▼** te drukken. Druk op de toets **ENTER**.  
➤ Het selectievak wordt weergegeven rond om het naamvak.

Gewenste actie...	Handeling...
Een letter, cijfer of symbool selecteren	Op de toets <b>▲</b> of <b>▼</b> drukken
Naar de volgende letter gaan	Op de toets <b>▶</b> drukken
Naar de vorige letter gaan	Op de toets <b>◀</b> drukken
De naam bevestigen	Op de toets <b>ENTER</b> drukken.

➤ De volgende tekens zijn beschikbaar: de letters van het alfabet (A-Z) / cijfers (0-9) / speciale tekens (+, -, \*, /, spatie)

5. Herhaal stap 3 en 4 voor elk kanaal waaraan u een nieuwe naam wilt toewijzen.
6. Druk op de toets **EXIT** om het menu te verlaten.



## Kanalen fijn afstemmen

U kunt kanalen handmatig nauwkeurig instellen voor een optimale ontvangst.

- Niet beschikbaar in de modus DTV of externe invoer.
1. Gebruik de cijfertoetsen om direct het kanaal te selecteren dat u fijner wilt instellen.
  2. Druk op de toets **MENU** om het menu weer te geven.  
Druk op de toets ▲ of ▼ om "Kanaal" te selecteren en druk op de toets **ENTER**.
  3. Druk op de toets ▲ of ▼ om "Fijnafstemming" te selecteren en druk op de toets **ENTER**.
  4. Druk op de toets ◀ of ▶ om de fijnafstemming aan te passen.  
Druk op de toets **ENTER**.
  5. Druk op de toets **EXIT** om het menu te verlaten.
- Opgeslagen kanalen die handmatig fijner zijn bijgesteld, zijn gemarkeerd met een asterisk (\*) rechts van het kanaalnummer in de kanaalbalk. Het kanaalnummer wordt nu rood weergegeven.
  - Als u de fijnafstemming wilt herstellen, selecteert u "Reset" door op de toets ▲ of ▼. Druk vervolgens op de toets **ENTER**.



## LNA (Low Noise Amplifier)

Als het TV-sigitaal zwak is, kunt u de ontvangst verbeteren met de LNA-functie. (Een ruisvrije versterker versterkt het inkomende signaal).

- Niet beschikbaar in de modus DTV of externe invoer.
1. Druk op de toets **MENU** om het menu weer te geven.  
Druk op de toets ▲ of ▼ om "Kanaal" te selecteren en druk op de toets **ENTER**.
  2. Druk op de toets ▲ of ▼ om "LNA" te selecteren en druk op de toets **ENTER**.
  3. Druk op de toets ▲ of ▼ om "Aan" of "Uit" te selecteren.  
Druk op de toets **ENTER**.
  4. Druk op de toets **EXIT** om het menu te verlaten.



## De beeldstandaard wijzigen

U kunt het beeld selecteren dat het beste overeenkomt met uw wensen.

1. Druk op de toets **MENU** om het menu weer te geven.  
Druk op de toets **ENTER** om "Beeld" te selecteren.
2. Druk nogmaals op de toets **ENTER** om "Modus" selecteren.
3. Druk op de toets **▲** of **▼** om het gewenste beeldeffect te selecteren. Druk op de toets **ENTER**.
4. Druk op de toets **EXIT** om het menu te verlaten.

◆ **Dynamisch:** hiermee stelt u het beeld in voor hoge definitie in een lichte ruimte.

◆ **Standaard:** hiermee stelt u het beeld in voor optimale weergave in een normale omgeving.

◆ **Film:** hiermee stelt u het beeld in voor een comfortabele weergave in een donkere ruimte.

➤ De beeldmodus moet u apart instellen voor elke ingangsbron.



### Eenvoudig in te stellen

1. Druk op de toets **TOOLS** op de afstandsbediening.
2. Druk op de toets **▲** of **▼** om "Beeldmodus" te selecteren.
3. Druk op **◀** of **▶** om de gewenste optie te selecteren.
4. Druk op **EXIT** of **TOOLS** om af te sluiten.



## Aangepast beeld instellen

De TV heeft verschillende instellingen waarmee u de beeldkwaliteit kunt regelen.

1. Als u het gewenste beeldeffect wilt selecteren, volgt u de instructies 1 tot en met 3 onder "De beeldstandaard aanpassen" (op pagina 15)
2. Druk op de toets ▲ of ▼ om een bepaald item te selecteren. Druk op de toets **ENTER**.
3. Druk op de toets ◀ of ▶ om de waarde van een bepaald item te verhogen of verlagen. Druk op de toets **ENTER**.
4. Druk op de toets **EXIT** om het menu te verlaten.

- ◆ **Verlichting:** de helderheid van het scherm aanpassen door de helderheid van de LCD-achtergrondverlichting aan te passen (0~10).
- ◆ **Contrast:** hiermee past u het verschil tussen licht en donker van objecten op de achtergrond aan.
- ◆ **Helderheid:** hiermee past u de helderheid van het gehele scherm aan.
- ◆ **Scherpte:** hiermee past u de randen van objecten aan door ze scherper of vager te maken.
- ◆ **Kleur:** hiermee past u de kleuren aan door ze lichter of donkerder te maken.
- ◆ **Tint:** hiermee past u de kleuren van objecten aan door ze roder of groener te maken voor een natuurlijk effect.

- De aangepaste waarden worden opgeslagen overeenkomstig de geselecteerde beeldmodus.
- In de PC-modus kunt u alleen de "Verlichting", "Contrast" en "Helderheid" aanpassen.
- In de modi Analoge TV, Ext, AV van het PAL-systeem kunt u de functie "Tint" niet gebruiken.
- U kunt de standaard-beeldinstellingen herstellen door "Reset" te selecteren. (Zie "De standaard-beeldinstellingen herstellen" op pagina 16)
- De hoeveelheid verbruikte energie kan sterk worden verminderd als de helderheid van het beeld wordt teruggebracht. Zo worden de algemene verbruikskosten ook lager.

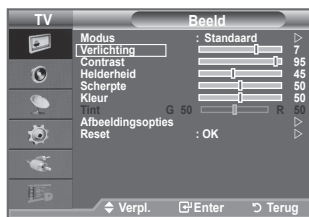

## De standaard-beeldinstellingen herstellen

U kunt terugkeren naar de standaard fabrieksinstellingen.

1. Als u het gewenste beeldeffect wilt selecteren, volgt u de instructies 1 tot en met 3 onder "De beeldstandaard aanpassen" (op pagina 15).
  2. Druk op de toets ▲ of ▼ om "Reset" te selecteren en druk op de toets **ENTER**.
  3. Druk op de toets ▲ of ▼ om "OK" of "Annuleren" te selecteren. Druk op de toets **ENTER**.
  4. Druk op de toets **EXIT** om het menu te verlaten.
- "Reset" wordt ingesteld voor elke beeldmodus.

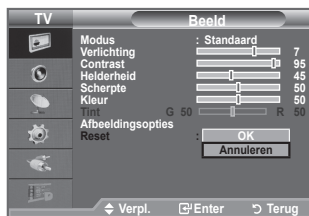

## De optie Beeld configureren

1. Druk op de toets **MENU** om het menu weer te geven.  
Druk op de toets **ENTER** om "Beeld" te selecteren.
2. Druk op de toets **▲** of **▼** om "Afbeeldingsopties" te selecteren en druk op de toets **ENTER**.
3. Selecteer de gewenste optie door op de toets **▲** of **▼** te drukken en druk vervolgens op de toets **ENTER**.
4. Druk op de toets **ENTER** wanneer u tevreden bent met de instelling.
5. Druk op de toets **EXIT** om het menu te verlaten.

➤ In de PC-modus kunt u in de opties voor "Afbeeldingsopties" alleen wijzigingen aanbrengen in de items "Kleur tint" en "Formaat".

### ◆ **Kleur tint: Koel2/Koel1/Normaal/Warm1/Warm2**

U kunt zelf kiezen welke kleurtint u het prettigst vindt.

- De aangepaste waarden worden opgeslagen overeenkomstig de geselecteerde Beeld modus.
- "Warm1" of "Warm2" is alleen geactiveerd wanneer de modus "Film" is ingeschakeld.

### ◆ **Formaat: Auto-breed/ Breedbeeld/16:9/Breedbeeldzoom/Zoom/4:3/Alleen scannen**

U kunt het beeldformaat selecteren dat het beste overeenkomt met uw wensen.

- ◆ **Auto-breed:** hiermee wordt het beeldformaat automatisch aangepast aan het beeldformaat "16:9".
- ◆ **Breedbeeld:** Hiermee stelt u het beeldformaat in op 16:10, geschikt voor dvd's of breedbeelduitzendingen.
- ◆ **16:9:** Hiermee stelt u het beeldformaat in op 16:9, geschikt voor dvd's of breedbeelduitzendingen.
- ◆ **Breedbeeldzoom:** hiermee vergroot u het formaat van het beeld verder dan 4:3.
- ◆ **Zoom:** hiermee vergroot u het 16:9-breedbeeldformaat (in verticale richting) zodat het in het beeld past.
- ◆ **4:3:** Dit is de standaardinstelling voor een videofilm of bij normale uitzendingen.
- ◆ **Alleen scannen:** Gebruik de functie voor een volledig beeld dat niet is bijgesneden wanneer de invoer HDMI (720p/1080i) of Component (1080i) is.

- De functie "Auto-breed" is alleen beschikbaar in de modus "TV", "DTV", "Ext", "AV".
- In de pc-modus kunt u alleen de modus "Breedbeeld" en "4:3" aanpassen.
- De instellingen voor elk extern apparaat dat u hebt aangesloten op een ingang op de tv, kunnen worden aangepast en opgeslagen.
- Er kan tijdelijke beeldretentie optreden wanneer er langer dan twee uur een statisch beeld op de tv wordt weergegeven.
- **Breedbeeldzoom:** verplaatst het scherm omhoog of omlaag met de toets **▲** of **▼** nadat u **☰** hebt geselecteerd door op de toets **▶** of **ENTER** te drukken.
- **Zoom:** Selecteer **☰** door te drukken op de **◀** of **▶** toets. Gebruik de **▲** of **▼** toets om het beeld naar boven of naar beneden te verschuiven. Als u **☰**, heeft geselecteerd, gebruik dan de **▲** of **▼** toets om het beeld in verticale richting te vergroten of verkleinen.
- **Nadat u "Alleen scannen" in de modus HDMI (1080i) of Component (1080i) hebt gekozen:** Selecteer **☰** door op de toets **◀** of **▶** te drukken. Gebruik de toetsen **▲**, **▼**, **◀** en **▶** om de afbeelding te verplaatsen.  
**Reset:** druk op de toets **◀** of **▶** om "Reset" te selecteren en druk vervolgens op de toets **ENTER**. U kunt de instelling initialiseren.

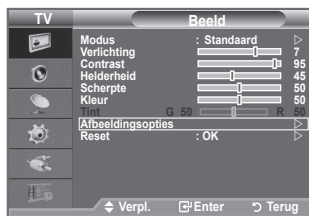

-  U kunt deze opties selecteren door op de toets **P.SIZE** op de afstandsbediening te drukken.

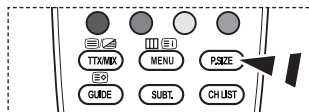

◆ **Schermodus: Breedbeeld/16:9/Breedbeeldzoom/Zoom/4:3**

Wanneer u het beeldformaat op een TV met een breedte van 16:9 instelt op Auto-breed, kunt u het gewenste beeldformaat instellen op 4:3 WSS (Wide Screen Service) of niets. Omdat er voor elk land in Europa een ander beeldformaat geldt, is deze functie bedoeld om het juiste beeldformaat te kiezen.

- ◆ **Breedbeeld:** hiermee stelt u het beeld in op de 16:10-breedbeeldmodus.
- ◆ **16:9:** hiermee stelt u het beeld in op de 16:9-breedbeeldmodus.
- ◆ **Breedbeeldzoom:** hiermee vergroot u het formaat van het beeld verder dan 4:3.
- ◆ **Zoom:** hiermee vergroot u het beeld verticaal op het scherm.
- ◆ **4:3:** hiermee stelt u het beeld in op de normale 4:3-modus.

- Deze functie is beschikbaar in de modus "Auto-breed".
- Deze functie is niet beschikbaar in de modi "Component" of "HDMI".

◆ **Dig. ruisfilter: Uit/Laag/Middel/Hoog/Auto**

Als het ontvangen tv-signaal zwak is, kunt u de functie Digitaal ruisfilter activeren om statische ruis en echobeelden te reduceren die mogelijk op het scherm verschijnen.

- Als het signaal zwak is, selecteert u één van de andere opties totdat de afbeelding het best wordt weergegeven.

◆ **HDMI-zwartniveau: Normaal/Laag**

U kunt het zwartniveau op het scherm selecteren om de schermdiepte aan te passen.

- Deze functie is alleen beschikbaar wanneer de externe ingang is verbonden met HDMI (RGBsignalen).



## Geluidskenmerken

1. Druk op de toets **MENU** om het menu weer te geven.  
Druk op de toets **▲** of **▼** om "Geluid" te selecteren en druk op de toets **ENTER**.
2. Selecteer de gewenste optie door op de toets **▲** of **▼** te drukken en druk vervolgens op de toets **ENTER**.
3. Druk op de toets **ENTER** wanneer u tevreden bent met de instelling.
4. Druk op de toets **EXIT** om het menu te verlaten.



### ♦ Modus: Standaard/Muziek/Film/Spraak/Aangepast

U kunt het geluidseffect selecteren dat het best overeenkomt met de beelden die u bekijkt.

#### Eenvoudig in te stellen

1. Druk op de toets **TOOLS** op de afstandsbediening.
2. Druk op de toets **▲** of **▼** om "Geluidmodus" te selecteren.
3. Druk op de toets **◀** of **▶** om de gewenste geluidsmodus te selecteren.
4. Druk op de toets **EXIT** of **TOOLS** om af te sluiten.



### ♦ Toonregeling: Balance/100Hz/300Hz/1kHz/3kHz/10kHz

De TV heeft verschillende instelmogelijkheden waarmee u de geluidskwaliteit kunt instellen.

➤ Als u deze instellingen wijzigt, wordt de geluidsmodus automatisch ingesteld op "Aangepast".



### ♦ SRS TS XT: Uit/Aan

TruSurround XT is een gepatenteerde SRS-technologie die het probleem oplost dat ontstaat wanneer 5,1 multikanaalgeluid via twee luidsprekers wordt afgespeeld. TruSurround produceert een meeslepend, virtueel surroundgeluid via ieder afspeelsysteem met twee luidsprekers, waaronder ook interne luidsprekers van de televisie. Het is volledig compatibel met alle vormen van multichannel.

#### Eenvoudig in te stellen

1. Druk op de toets **TOOLS** op de afstandsbediening.
2. Druk op de toets **▲** of **▼** om "SRS TS XT" te selecteren.
3. Druk op de toets **◀** of **▶** om "Uit" of "Aan" te selecteren.
4. Druk op **EXIT** of **TOOLS** om af te sluiten.



TruSurround XT, SRS en het -symbool zijn handelsmerken van SRS Labs, Inc. TruSurround XT-technologie is in licentie verstrekt door SRS Labs, Inc.

#### ◆ Auto Volume: Uit/Aan

Elk zendstation kent andere signaalvoorwaarden, zodat het lastig is het volume juist in te stellen wanneer u van kanaal verandert. Met deze functie wordt het volume van het gewenste kanaal automatisch ingesteld. Bij een hoog modulatiesignaal wordt de geluidsuitvoer verlaagd en bij een laag modulatiesignaal wordt de geluidsuitvoer verhoogd.

#### ◆ TV-luidspreker: Uit/Aan

Indien u het geluid door aparte luidsprekers wilt horen, annuleert u de interne versterker.

- De toets **▲**, **▼** - en **MUTE** werken niet wanneer "TV-luidspreker" is uitgeschakeld.
- Wanneer "TV-luidspreker" is ingesteld op "Uit", kunnen de menu's voor het geluid niet worden aangepast.



Reproduceerd onder licentie van Dolby Laboratories. Dolby en het symbool met de dubbele D zijn handelsmerken van Dolby Laboratories.

## De geluidsmodus selecteren

U kunt de geluidmodus instellen in het menu "Extra". Wanneer u de optie "Dual I-II" instelt, wordt de huidige geluidmodus op het scherm weergegeven.

1. Druk op de toets **TOOLS** op de afstandsbediening.
2. Druk op **▲** of **▼** om de minuten te "Dual I-II".
3. Druk op **◀** of **▶** om de gewenste optie te selecteren.
4. Druk op de toets **ENTER**.

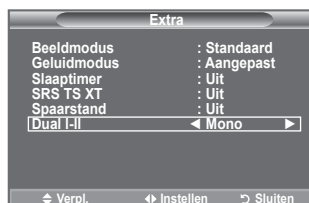

	Type geluid	DUAL 1/2	Standaard
A2 Stereo	Mono	MONO	Automatisch wijzigen
	Stereo	STEREO ↔ MONO	
	Dual	DUAL 1 ↔ DUAL 2	DUAL 1
NICAM Stereo	Mono	MONO	Automatisch wijzigen
	Stereo	MONO ↔ STEREO	
	Dual	MONO ↔ DUAL 1 DUAL 2 ↔	DUAL 1

- Wanneer het stereosignaal te zwak is en er automatische zenderverdringing optreedt, kunt u beter naar Mono schakelen.
- Deze functie is alleen ingeschakeld bij stereogeluidssignaal. Bij monogeluidssignaal is de functie uitgeschakeld.
- Deze functie is alleen beschikbaar in de modus Analoge TV.

## De hoofdtelefoon aansluiten (apart verkrijgbaar)

U kunt een hoofdtelefoon op de TV aansluiten als u naar een programma wilt kijken zonder de andere aanwezigen in de kamer te storen.

- Wanneer u de hoofdtelefoon aansluit, kunt u "Auto Volume" niet gebruiken in het menu Geluid.
- Langdurig gebruik van een hoofdtelefoon met een hoog volume kan het gehoor beschadigen.
- Wanneer een hoofdtelefoon op het systeem is aangesloten, komt er geen geluid uit de luidsprekers.
- Het volume van de hoofdtelefoon en het volume van de TV worden op verschillende manieren aangepast.



## De huidige tijd instellen en weergeven

U kunt de klok van de TV zodanig instellen dat de huidige tijd wordt weergegeven wanneer u op de toets INFO drukt. U moet de tijd eveneens instellen als u gebruik wilt maken van de automatische aan/uit-timers.

1. Druk op de toets **MENU** om het menu weer te geven.  
Druk op de toets **▲** of **▼** om "Instellingen" te selecteren en druk op de toets **ENTER**.
2. Druk op de toets **▲** of **▼** om "Tijd" te selecteren en druk op de toets **ENTER**.
3. Druk op de toets **ENTER** om "Klok instellen" te selecteren.

Gewenste actie	Toets
Naar "Maand", "Data", "Jaar", "Uur" of "min" gaan	◀ of ▶
"Maand", "Data", "Jaar", "Uur" of "min" instellen	▲ of ▼
Bevestigen van de instelling	knop <b>ENTER</b>

5. Druk op de toets **EXIT** om het menu te verlaten.
  - Als u de stekker van de TV uit het stopcontact trekt, moet u de klok opnieuw instellen.
  - U kunt het "Maand", "Data", "Jaar", "Uur" en "min" instellen ook rechtstreeks met de cijfer-toetsen op de afstandsbediening instellen.



## De slaaptimer instellen

U kunt een tijdsduur tussen 30 en 180 minuten instellen waarna de TV automatisch overschakelt op stand-by.

1. Druk op de toets **MENU** om het menu weer te geven.  
Druk op de toets **▲** of **▼** om "Instellingen" te selecteren en druk op de toets **ENTER**.
2. Druk op de toets **▲** of **▼** om "Tijd" te selecteren en druk op de toets **ENTER**.
3. Druk op de toets **▲** of **▼** om "Slaaptimer" te selecteren en druk op de toets **ENTER**.
4. Druk herhaaldelijk op de toets **▲** of **▼** totdat de gewenste tijd wordt weergegeven (Uit, 30, 60, 90, 120, 150, 180). Druk op de toets **ENTER**.
5. Druk op de toets **EXIT** om het menu te verlaten.
  - De TV schakelt automatisch over op stand-by wanneer de timer 0 bereikt.



### Eenvoudig in te stellen

1. Druk op de toets **TOOLS** op de afstandsbediening.
2. Druk op de toets **▲** of **▼** om "Slaaptimer" te selecteren.
3. Druk op de toets **◀** of **▶** om de minuten te selecteren.
4. Druk op de toets **EXIT** of **TOOLS** om af te sluiten.

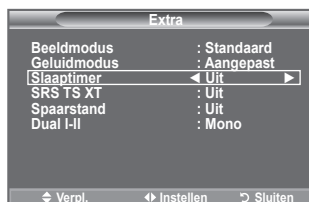

## De televisie automatisch in- en uitschakelen

1. Druk op de toets **MENU** om het menu weer te geven.  
Druk op de toets **▲** of **▼** om "Instellingen" te selecteren en druk op de toets **ENTER**.
2. Druk op de toets **▲** of **▼** om "Tijd" te selecteren en druk op de toets **ENTER**.
3. Druk op de toets **▲** of **▼** om "Timer 1", "Timer 2" of "Timer 3" te selecteren en druk op de toets **ENTER**.  
U kunt drie verschillende timerinstellingen opgeven.  
➤ U moet eerst de klok instellen.



4. Druk op de toets **◀** of **▶** om het volgende, verplichte item te selecteren.  
Druk op de toets **▲** of **▼** om de instelling te wijzigen.
  - ◆ **Inschakeltijd** : Selecteer een uur, minuut en "Aan"/"Uit". (Als u de timer met de gewenste instelling wilt activeren, kiest u "Aan".)
  - ◆ **Uitschakeltijd** : Selecteer een uur, minuut en "Aan"/"Uit". (Als u de timer met de gewenste instelling wilt activeren, kiest u "Aan".)
  - ◆ **Herhalen** : Selecteer "Eenmaal", "Dagelijks", "Ma~Vr", "Ma~Za" of "Za~Zo".
  - ◆ **Volume** : Het gewenste volume bij het inschakelen selecteren.



- U kunt de uren en minuten ook rechtstreeks met de cijfertoesen op de afstandsbediening instellen.
- **Automatisch uitschakelen**  
Als u de timer instelt op "Aan", schakelt de televisie uiteindelijk uit wanneer binnen 3 uur na het automatisch inschakelen van het toestel geen knop wordt ingedrukt. Deze functie is alleen beschikbaar in de timermodus "Aan". Met deze functie wordt oververhitting tegengegaan, wat kan gebeuren als het toestel te lang ingeschakeld blijft staan.

## Uw taal kiezen

**Wanneer u de TV voor het eerst gebruikt, moet u de taal selecteren voor het weergeven van menu's en aanwijzingen.**

1. Druk op de toets **MENU** om het schermmenu weer te geven.  
Druk op de toets **▲** of **▼** om "Instellingen" te selecteren en druk op de toets **ENTER**.
2. Druk op de toets **▲** of **▼** om "Taalkeuze" te selecteren en druk op de toets **ENTER**.
3. Selecteer een bepaalde taal door herhaaldelijk op de toets **▲** of **▼** te drukken. Druk op de toets **ENTER**.
4. Druk op de toets **EXIT** om het menu te verlaten.



## Melodie / Spaarstand

1. Druk op de toets **MENU** om het menu weer te geven.  
Druk op de toets **▲** of **▼** om Instellingen te selecteren en druk op de toets **ENTER**.
2. Selecteer de gewenste optie door op de toets **▲** of **▼** te drukken en druk vervolgens op de toets **ENTER**.
3. Druk op de toets **ENTER** wanneer u tevreden bent met de instelling.
4. Druk op de toets **EXIT** om het menu te verlaten.



### ◆ Melodie: Uit/Laag/Middel/Hoog

U kunt het melodiegeluid van de TV bijstellen.

#### ➤ De melodie wordt niet afgespeeld.

- Wanneer er geen geluid wordt weergegeven, is de toets **MUTE** ingedrukt.
- Wanneer er geen geluid wordt weergegeven, is de toets **⊖** (Volume) ingedrukt.
- Wanneer de tv wordt uitgeschakeld via de slaaptimer.

### ◆ Spaarstand: Uit/Laag/Middel/Hoog

Deze functie past de helderheid van het beeld automatisch aan, afhankelijk van de lichtinval.

- **Uit**: Hiermee schakelt u de functie voor energiebesparing uit.
- **Laag**: Hiermee stelt u de tv in op de modus voor minder energiebesparing.
- **Middel**: Hiermee stelt u de tv in op de modus voor medium energiebesparing.
- **Hoog**: Hiermee stelt u de tv in op de modus voor veel energiebesparing.

### Eenvoudig in te stellen

1. Druk op de toets **TOOLS** op de afstandsbediening.
2. Druk op de toets **▲** of **▼** om "Spaarstand" te selecteren.
3. Druk op de toets **◀** of **▶** om "Uit", "Laag", "Middel" of "Hoog" selecteren.
4. Druk op de toets **EXIT** of **TOOLS** om af te sluiten.



## De bron selecteren

U kunt een keuze maken uit externe bronnen die op de ingangen van de TV zijn aangesloten.

1. Druk op de toets **MENU** om het menu weer te geven.  
Druk op de toets **▲** of **▼** om "Invoer" te selecteren en druk op de toets **ENTER**.
2. Druk nogmaals op de toets **ENTER** om "Bronlijst" te selecteren.
  - Beschikbare signaalbronnen: TV, Ext., AV, Component, PC, HDMI, DTV.
  - U kunt alleen de externe apparaten selecteren die op de tv zijn aangesloten.
3. Selecteer het gewenste apparaat door op de toets **▲** of **▼** te drukken.  
Druk op de toets **ENTER**.

 Druk op de toets **SOURCE** op de afstandsbediening om te schakelen tussen de beschikbare bronnen. De TV-modus kunt u selecteren door op de toets **TV/DTV**, de cijfertoetsen (0-9) en de toets **P** op de afstandsbediening te drukken.

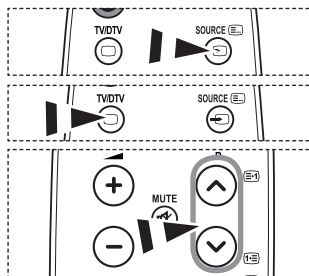

## De namen van de ingangsbron bewerken

Geef het apparaat aangesloten op de ingangen een naam om de selectie van ingangsbron makkelijker te maken.

1. Druk op de toets **MENU** om het menu weer te geven.  
Druk op de toets **ENTER** om "Invoer" te selecteren.
2. Druk op de toets **▲** of **▼** om "Naam wijzigen" te selecteren en druk op de toets **ENTER**.
3. Druk op de toets **▲** of **▼** om het apparaat te selecteren dat u wilt bewerken. Druk op de toets **ENTER**.
4. Druk op de toets **▲** of **▼** om het gewenste apparaat te selecteren.  
Druk op de toets **ENTER**.
5. Druk op de toets **EXIT** om het menu te verlaten.



# Het DTV-menusysteem bekijken

- ◆ Het bedrijf garandeert alleen dat het DTV-menu normaal werkt in de landen die worden ondersteund (Frankrijk, Duitsland, Italië, Nederland, Spanje, Zwitserland, Ver. Koninkrijk, Oostenrijk). Alleen deze landstandaarden worden namelijk ondersteund. Wanneer het land van de uitgezonden beelden bovendien verschilt van het land dat de huidige gebruiker heeft geselecteerd, wordt de tekst in bijvoorbeeld de kanaalbalk, informatie, de programmagids en Kanaalbeheer mogelijk niet goed weergegeven.
- ◆ Beschikbaar in DTV-modus. Stel vooraf de DTV-modus in met de toets **TV/DTV** op de afstandsbediening. Zie de volgende illustratie als u wilt weten hoe u door het schermmenu moet navigeren en hoe u de verschillende instellingen kunt aanpassen.

Druk op de toets **MENU** om het menu weer te geven.  
Druk op de toets **▲** of **▼** om "Digitaal menu" te selecteren en druk op de toets **ENTER**.

<b>Gids</b>	
Gids voor Nu en Morgen	
Volledige gids	
Programmalijs	
Standaardgids	Nu/Volgend, Volledige gids
<b>Digitaal kanaal</b>	
Land	
Automatisch opslaan	
Handm. opslaan	
Favorieten bewerken	
Kanalenlijst	Alles, Favorieten, Standaard
<b>Instellingen</b>	
Transparantie menu	Hoog, Middel, Laag, Ondoorzichtig
PIN wijzigen	
Kinderslot	
Ondertiteling	Uit, Aan
Ondertit. modus	Normaal, Slechthorenden
Geluidsformaat	PCM, Dolby Digital
Audiobeschrijving	Audiobeschrijving — Uit, Aan Volume
Digitale tekst	Deactiveren, Activeren
Tijdzone	
Algemene interface	Toepassingsinfo, CI-menu
Systeem	Productinformatie Signaalinformatie Software upgrade Reset
<b>Taalkeuze</b>	
Gesproken taal	Eerste taal voor audio
Ondertitelingstaal	Tweede taal voor audio
Teleteksttaal	Eerste taal ondertitel
Voorkeur	Tweede taal ondertitel Eerste taal teletekst Tweede taal teletekst (afhankelijk van het land)



➤ De subitems van het CI-menu variëren, afhankelijk van het CAM-model.

## De kanaallijst automatisch bijwerken

U kunt de kanaallijst bijwerken wanneer de kabelaanbieder nieuwe services toevoegt of u de TV in een andere regio neerzet.

1. Druk op de toets **MENU** om het menu weer te geven.  
Druk op de toets **▲** of **▼** om "Digitaal menu" te selecteren en druk op de toets **ENTER**.
2. Druk op de toets **▲** of **▼** om "Digitaal kanaal" te selecteren en druk op de toets **ENTER**.
3. Druk nogmaals op de toets **ENTER** om "Land" te selecteren.
4. Kies het juiste land door op de toets **▲** of **▼** te drukken. Druk op de toets **ENTER** om uw keuze te bevestigen.
  - Hoewel u de landinstelling hebt gewijzigd in dit menu, is de landinstelling voor Analoge TV niet gewijzigd (zie pagina 10).
5. Druk nogmaals op de toets **▲** of **▼** om "Automatisch opslaan" te selecteren.  
Druk op de toets **ENTER**.
  - Na afloop wordt het aantal gescande apparaten weergegeven.
  - De bestaande lijst met voorkeurkanalen wordt niet verwijderd wanneer de kanaallijst wordt bijgewerkt.
  - Selecteer "Stop" en druk op de toets **ENTER** als u het zoeken voortijdig wilt stoppen.
6. Druk op de toets **EXIT** om het menu te verlaten.
  - Als het signaal zwak is, wordt het volgende bericht weergegeven: "Geen dienst gevonden! Controleer de antenneaansluiting."



## De kanaallijst handmatig bijwerken

U kunt het kanaal opgeven om snel naar kanalen te zoeken.

1. Druk op de toets **MENU** om het menu weer te geven.  
Druk op de toets **▲** of **▼** om "Digitaal menu" te selecteren en druk op de toets **ENTER**.
2. Druk op de toets **▲** of **▼** om "Digitaal kanaal" te selecteren en druk op de toets **ENTER**.
3. Druk op de toets **▲** of **▼** om "Handm. opslaan" te selecteren en druk op de toets **ENTER**.
4. Druk op de toets **▲** of **▼** om de juiste optie te selecteren, druk vervolgens op de toets **ENTER**.
  - - **Kanaal**: kanaal "5" tot en met "69" worden in volgorde weergegeven. (Afhankelijk van het land)
  - **Frequentie**: de beschikbare frequentie in de groep Kanaal wordt weergegeven.
  - **Bandbreedte**: de beschikbare bandbreedten zijn 7 en 8 MHz.
  - Druk op de rode toets om het scannen naar digitale diensten te starten. Zodra dit is voltooid, worden de kanalen in de kanalenlijst bijgewerkt.
5. Na afloop wordt het aantal gescande apparaten weergegeven.
6. Druk op de toets **EXIT** om het menu te verlaten.





## Uw voorkeurkanalen bewerken

U kunt uw voorkeurkanalen bewerken met de vier gekleurde toetsen.

1. Druk op de toets **MENU** om het menu weer te geven.  
Druk op de toets **▲** of **▼** om "Digitaal menu" te selecteren en druk op de toets **ENTER**.
2. Druk op de toets **▲** of **▼** om "Digitaal kanaal" te selecteren en druk op de toets **ENTER**.
3. Druk op de toets **▲** of **▼** om "Favorieten bewerken" te selecteren en druk op de toets **ENTER**.
4. Druk op de rode toets om alle opgeslagen kanalen weer te geven.
5. Druk op de toets **▲** of **▼** om het gewenste kanaal te selecteren. Druk op de toets **ENTER**.
  - Naast het geselecteerde kanaal wordt het pictogram "★" weergegeven. Het kanaal wordt toegevoegd aan de lijst met voorkeurkanalen.
  - - **Druk nogmaals op de toets ENTER** om de selectie ongedaan te maken.
    - **Alles kiezen:** hiermee selecteert u alle kanalen die momenteel worden weergegeven.
    - **Niets kiezen:** hiermee maakt u de selectie van alle geselecteerde kanalen ongedaan.
    - **Trailer:** hiermee geeft u de geselecteerde kanalen weer.
  - Uw voorkeurkanalen zijn ingesteld.
6. Druk op de toets **EXIT** om het menu te verlaten.

### ◆ Toevoegen

U kunt deze functie wanneer u een of meer voorkeurkanalen hebt geselecteerd.

1. Druk op de toets **MENU** om het menu weer te geven.  
Druk op de toets **▲** of **▼** om "Digitaal menu" te selecteren en druk op de toets **ENTER**.
2. Druk op de toets **▲** of **▼** om "Digitaal kanaal" te selecteren en druk op de toets **ENTER**.
3. Druk op de toets **▲** of **▼** om "Favorieten bewerken" te selecteren en druk op de toets **ENTER**.
4. Druk op de rode toets vanuit het menu "Favorieten bewerken". Zie stap 5 in de vorige beschrijving als u meer kanalen wilt toevoegen.
5. Druk op de toets **RETURN** als u het kanaal wilt controleren dat u wilt opslaan. Druk op de toets **EXIT** om het menu te verlaten.
  - - Druk op de rode toets om alle kanalen toe te voegen aan de lijst met voorkeurkanalen.
    - Druk op de groene toets om alle kanalen te verwijderen.
    - **Trailer:** hiermee geeft u de geselecteerde kanalen weer.
    - Druk op de toets **CH LIST** om Kanaalbeheer weer te geven.

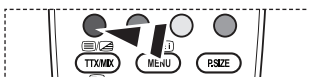
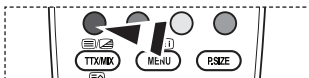

#### ◆ **Opn. nummern (Afhankelijk van het land)**

1. Druk op de toets **MENU** om het menu weer te geven.  
Druk op de toets **▲** of **▼** om "Digitaal menu" te selecteren en druk op de toets **ENTER**.
2. Druk op de toets **▲** of **▼** om "Digitaal kanaal" te selecteren en druk op de toets **ENTER**.
3. Druk op de toets **▲** of **▼** om "Favorieten bewerken" te selecteren en druk op de toets **ENTER**.
4. Selecteer het gewenste kanaal door op de toets **▲** of **▼** te drukken.
5. Druk op de groene toets.
  - De ruimte voor het invoeren van het nummer is leeg.
6. Voer het nieuwe kanaalnummer in. Druk op **ENTER** om op te slaan of op **RETURN** om te annuleren.
  - Druk op de toets **◀** om een ingevoerd getal te verwijderen.
  - Wanneer u een nummer invoert dat al aan een ander kanaal is toegewezen, wordt het nummer toegewezen aan het geselecteerde kanaal en wordt het vorige nummer toegewezen aan het andere kanaal. De twee nummers worden dus omgedraaid.
  - De Favoriete kanalen worden automatisch gesorteerd in een oplopende volgorde van kanaalnummers.
7. Druk op de toets **EXIT** om het menu te verlaten.

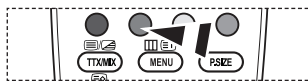

#### ◆ **Trailer**

1. Selecteer in het menu "Favorieten bewerken" het kanaal waarvan u een trailer wilt bekijken door op de toets **▲** of **▼** te drukken.
2. Druk op de gele toets.
  - Het geselecteerde kanaal wordt op het scherm weergegeven.

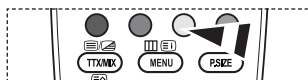

#### ◆ **Verwijderen**

1. Selecteer in het menu "Favorieten bewerken" het kanaal dat u wilt verwijderen uit de lijst met voorkeurkanalen door op de toets **▲** of **▼** te drukken.
2. Druk op de blauwe toets.
  - Het geselecteerde kanaal en het bijbehorende nummer worden verwijderd.
  - Zie "Toevoegen" op pagina 27 als u een verwijderd kanaal weer wilt toevoegen aan de lijst met voorkeurkanalen.

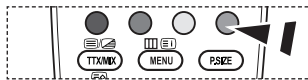

## De kanaallijst selecteren

U kunt de gekozen kanalen uitsluiten van de kanalen die u hebt gescand. Wanneer u door de opgeslagen kanalen bladert, worden de kanalen die u wilt overslaan, niet weergegeven. Alle kanalen die u niet wilt overslaan, worden tijdens het scannen weergegeven.

1. Druk op de toets **MENU** om het menu weer te geven.  
Druk op de toets **▲** of **▼** om "Digitaal menu" te selecteren en druk op de toets **ENTER**.
2. Druk op de toets **▲** of **▼** om "Digitaal kanaal" te selecteren en druk op de toets **ENTER**.
3. Druk op de toets **▲** of **▼** om "Kanaallijst" te selecteren. Druk op de toets **ENTER**.
4. Druk op de toets **▲** of **▼** om "Alles", "Favorieten" of "Standaard" te selecteren.  
Druk op de toets **ENTER**.
5. Druk op de gele toets om te schakelen tussen uw voorkeurkanalen en alle kanalen.  
➤ Uw voorkeurkanalen worden alleen weergegeven als u deze eerder hebt ingesteld in het menu "Favorieten bewerken" (zie pagina 27).
6. Druk op de rode of groene toets om de vorige of volgende pagina van de kanaallijst weer te geven.
7. Druk op de toets **▲** of **▼** om een kanaal te selecteren dat u wilt afstemmen.  
Druk op de toets **ENTER**.  
➤ Het kanaalnummer, de kanaalnaam en een pictogram worden linksboven weergegeven terwijl u het kanaal wijzigt. Het kanaalnummer en de kanaalnaam worden weergegeven als het kanaal een van alle kanalen is. Als het kanaal een van de voorkeurkanalen is, wordt een pictogram ★ weergegeven.
8. Druk op de blauwe toets om te schakelen tussen "TV", "Radio", "Data/overig" en "Alles".
9. Druk op de toets **CH LIST** om de kanaallijst te sluiten.

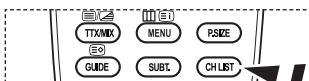

U kunt hiervoor ook de toets **CH LIST** gebruiken.

## Programma-informatie weergeven

Wanneer u naar een kanaal kijkt, kunt u aanvullende informatie over het huidige programma weergeven.

1. Druk op de toets **INFO** terwijl u naar een programma kijkt.  
➤ De programma-informatie wordt weergegeven.
2. Druk op de toets **INFO** om de balkinformatie te sluiten.  
➤ De informatie wordt weergegeven:
  - Leeftijdbeperking
  - Videotype: SD, HD, Radio
  - Type geluid: Mono, Stereo, Dual, Dolby Digital
  - Bestaan van teletekst of DVB-ondertiteling
  - Gesproken taal



# De EPG-informatie (elektronische programmagids) weergeven

De EPG-informatie (elektronische programmagids) wordt verstrekt door de kabelaanbieders. Programmavermeldingen kunnen leeg of verouderd zijn ten gevolge van de informatie die voor een bepaald kanaal wordt uitgezonden. De weergave wordt dynamisch bijgewerkt zodra nieuwe informatie beschikbaar komt.

## ◆ Gids voor Nu en Morgen

Voor de zes kanalen in de linkerkolom wordt informatie over het huidige en volgende programma weergegeven.

## ◆ Volledige gids

Hiermee geeft u de programma-informatie weer als segmenten die per uur zijn gesorteerd. Er wordt programma-informatie voor twee uur weergegeven waardoor u voorwaarts of achterwaarts kunt bladeren.

1. Druk op de toets **MENU** om het menu weer te geven. Druk op de toets **▲** of **▼** om "Digitaal menu" te selecteren en druk op de toets **ENTER**.
2. Druk op de toets **ENTER** om "Gids" te selecteren.
3. Druk op de toets **▲** of **▼** om "Gids voor Nu en Morgen" of "Volledige gids" te selecteren. Druk op de toets **ENTER**.
  - U kunt het gidsmenu ook openen door op de toets **GUIDE** te drukken.

Gewenste actie...	Handeling...
Een programma in de EPG-lijst bekijken	<ul style="list-style-type: none"> <li>• Selecteer een programma door op de toets <b>▲</b>, <b>▼</b>, <b>◀</b>, <b>▶</b> te drukken.</li> <li>• Druk op de toets <b>ENTER</b>.</li> </ul>
➤ Als het volgende programma is geselecteerd, is dit gepland terwijl het klokpictogram wordt weergegeven. Als u nogmaals op de toets <b>ENTER</b> drukt, wordt de planning geannuleerd en het klokpictogram verwijderd. Zie de volgende pagina voor meer informatie over het plannen van programma's.	
Programma-informatie weergeven	<ul style="list-style-type: none"> <li>• Selecteer het gewenste programma door op de toets <b>▲</b>, <b>▼</b>, <b>◀</b>, <b>▶</b> te drukken.</li> <li>• Druk op de toets <b>INFO</b> wanneer het gewenste programma is geselecteerd.</li> </ul>
Schakelen tussen "Gids voor Nu en Morgen" en "Volledige gids"	• Druk herhaaldelijk op de rode toets.
De lijst met "Favorieten" en "Alle kanalen" weergeven	• Druk herhaaldelijk op de groene toets.
Hiermee bladert u snel terug (24 uur).	• Druk herhaaldelijk op de gele toets.
Hiermee bladert u snel voorwaarts (24 uur).	• Druk herhaaldelijk op de blauwe toets.
De gids sluiten	• Druk op de toets <b>EXIT</b> .

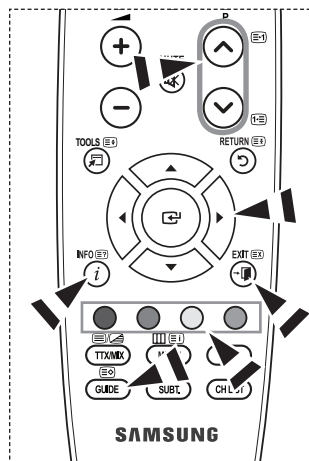
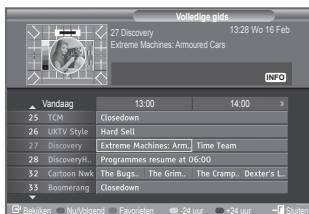

- De programmatitel wordt boven het midden van het scherm weergegeven. Klik op de toets **INFO** voor gedetailleerde informatie. De gedetailleerde informatie bevat het kanaalnummer, de speelduur, de statusbalk, de leeftijdsbeperking, de videokwaliteit (HD/SD), geluidsmodi, ondertiteling of teletekst, talen voor ondertiteling of teletekst, en een korte samenvatting van het geselecteerde programma. "..." wordt weergegeven als de samenvatting te lang is.
- Er worden zes kanalen weergegeven. Schakel tussen kanalen met de toets **▲** of **▼**. Gebruik de toets **P** of **P** om pagina voor pagina weer te geven.

## De lijst met geplande programma's

Als u een lijst maakt met geplande programma's die u wilt bekijken, wordt automatisch het geplande programma weergegeven op het geplande tijdstip, ook als u naar een ander programma zit te kijken.

1. Druk op de toets **MENU** om het menu weer te geven.  
Druk op de toets **▲** of **▼** om "Digitaal menu" te selecteren en druk op de toets **ENTER**.
2. Druk op de toets **ENTER** om "Gids" te selecteren.
3. Druk op de toets **▲** of **▼** om "Programmalijsjt" te selecteren en druk op de toets **ENTER**.
4. Druk op de rode toets. Het kanaal schakelt naar het geplande programma.
5. Druk op de toets **ENTER** om een item te selecteren en pas dit aan met de toets **▲** of **▼**.
  - U kunt de uren en minuten ook rechtstreeks met de cijfertoeetsen op de afstandsbediening instellen.
    - **Kanaal:** hiermee stelt u het kanaal in.
    - **Tijd:** hiermee stelt u de tijd in.
    - **Datum:** hiermee stelt u de dag, de maand en het jaar in.
    - **Frequentie:** hiermee stelt u de frequentie in. ("Eenmaal", "Wekelijks" of "Dagelijks")
6. Druk op de rode toets nadat u de planning hebt ingesteld.
7. Druk op de toets **EXIT** om het menu te verlaten.
  - • **Opslaan:** hiermee slaat u de aangepaste planning op.
  - **Annuleren:** hiermee annuleert u de aangepaste planning.
  - **Programma toev.:** hiermee voegt u een nieuwe planning toe.
  - **Bewerken:** hiermee past u de geselecteerde planning opnieuw aan.
  - **Verwijderen:** hiermee verwijdert u de geselecteerde planning.



## De standaardgids instellen

U kunt de stijl voor de standaardgids vooraf instellen.

1. Druk op de toets **MENU** om het menu weer te geven.  
Druk op de toets **▲** of **▼** om "Digitaal menu" te selecteren en druk op de toets **ENTER**.
2. Druk op de toets **ENTER** om "Gids" te selecteren.
3. Druk op de toets **▲** of **▼** om "Standaardgids" te selecteren en druk op de toets **ENTER**.
4. Selecteer "Nu/Volgend" of "Volledige gids" met de toets **▲** of **▼** en druk op de toets **ENTER**.
5. Druk op de rode toets **EXIT** om het menu te verlaten.

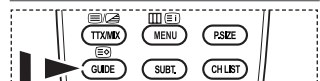

U kunt deze opties selecteren door op de toets **GUIDE** op de afstandsbediening te drukken.

## Alle kanalen en voorkeurkanalen weergeven

In het EPG-menu kunt u alle kanalen of voorkeurkanalen weergeven.

1. Druk op de toets **MENU** om het menu weer te geven.  
Druk op de toets **▲** of **▼** om "Digitaal menu" te selecteren en druk op de toets **ENTER**.
2. Druk op de toets **ENTER** om "Gids" te selecteren.
3. Selecteer de gewenste gids ("Gids voor Nu en Morgen" of "Volledige gids") door op de toets **▲** of **▼** te drukken.
4. Druk op de toets **ENTER**.
5. Druk op de groene toets. U schakelt tussen de lijst met alle kanalen en de lijst met voorkeurkanalen.
6. Selecteer het gewenste programma door op de toets **▲**, **▼**, **◀** of **▶** te drukken.
7. Druk op de toets **INFO** om informatie over het geselecteerde programma weer te geven.
8. Wanneer de lijst Favorieten bewerken niet is ingesteld:
  - Het volgende bericht wordt weergegeven: "De voorkeurenlijst is leeg. Wilt u nu uw voorkeurkanalen kiezen?"
  - Selecteer "Ja".
  - Het menu "Favorieten bewerken" wordt weergegeven. Als u "Nee" selecteert, blijven alle kanalen ongewijzigd.
  - Zie pagina 27 voor meer informatie over het bewerken van voorkeurkanalen.
9. Druk op de toets **EXIT** om het menu te verlaten.
  - De lijst "Alle kanalen" bevat de kanalen die zijn gevonden toen de kanaallijst werd bijgewerkt. Alle kanalen worden weergegeven in de modus Alle kanalen.
  - De lijst "Favorieten" (voorkeurkanalen) bevat de kanalen die zijn ingesteld in het menu "Favorieten bewerken" (zie pagina 27).

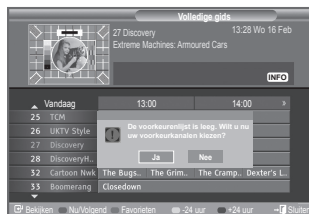
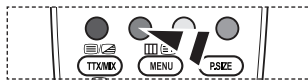

## De transparantie van het menu aanpassen

U kunt de transparantie van het menu instellen.

1. Druk op de toets **MENU** om het menu weer te geven.  
Druk op de toets **▲** of **▼** om "Digitaal menu" te selecteren en druk op de toets **ENTER**.
2. Druk op de toets **▲** of **▼** om "Instellingen" te selecteren en druk op de toets **ENTER**.
3. Druk op de toets **▲** of **▼** om "Transparantie menu" te selecteren en druk op de toets **ENTER**.
4. Selecteer de gewenste optie ("Hoog", "Middel", "Laag" of "Ondoorzichtig") door op de toets **▲** of **▼** te drukken en druk op de toets **ENTER** om de instelling te wijzigen.
5. Druk op de toets **EXIT** om het menu te verlaten.



# Het kinderslot instellen

Door een digitale PIN-code (persoonlijk identificatienummer) in te stellen kunt u met deze functie voorkomen dat ongeautoriseerde gebruikers, zoals kinderen, ongeschikte programma's bekijken. Volg de aanwijzingen van het schermmenu om een PIN-code toe te wijzen. (Deze kunt u zo nodig naderhand wijzigen.)

1. Druk op de toets **MENU** om het menu weer te geven.  
Druk op de toets **▲** of **▼** om "Digitaal menu" te selecteren en druk op de toets **ENTER**.
2. Druk op de toets **▲** of **▼** om "Instellingen" te selecteren en druk op de toets **ENTER**.
3. Druk op de toets **▲** of **▼** om "Kinderslot" te selecteren en druk op de toets **ENTER**.
4. "PIN invoeren" wordt weergegeven.
5. Voer de vier cijfers van uw huidige PIN-code in met de cijfertoetsen (0-9).
  - De standaard PIN-code voor een nieuwe TV is 0000.
  - Als u een ongeldige pincode invoert, wordt het volgende bericht weergegeven: "Ongeldige PIN-code. Probeer het opnieuw."
6. Druk op de toets **ENTER**.
7. Druk op de toets **▲** of **▼** om te selecteren welke leeftijd u wilt uitsluiten. Druk op de toets **ENTER**.

## ◆ PIN wijzigen

1. Druk op de toets **MENU** om het menu weer te geven.  
Druk op de toets **▲** of **▼** om "Digitaal menu" te selecteren en druk op de toets **ENTER**.
2. Druk op de toets **▲** of **▼** om "Instellingen" te selecteren en druk op de toets **ENTER**.
3. Druk op de toets **▲** of **▼** om "PIN wijzigen" te selecteren en druk op de toets **ENTER**.
  - "PIN invoeren" wordt weergegeven.
4. Voer de vier cijfers van uw huidige PIN-code in met de cijfertoetsen (0-9).
  - "Nieuwe PIN" wordt weergegeven.
5. Voer uw nieuwe PIN-code in met de cijfertoetsen (0-9).
  - "Nieuwe PIN bevestigen" wordt weergegeven.
6. Voer uw nieuwe PIN-code opnieuw ter bevestiging in met de cijfertoetsen (0-9).
  - Het volgende bericht wordt weergegeven: "Uw PIN-code is gewijzigd."
7. Druk op de toets **ENTER**.
8. Druk op de toets **EXIT** om het menu te verlaten.
  - Als u de PIN-code bent vergeten, drukt u achtereenvolgens op de volgende toetsen van de afstandsbediening zodat de PIN-code opnieuw wordt ingesteld op **0-0-0-0: POWER (uit), MUTE, 8, 2, 4, POWER (aan)**.



## De ondertiteling instellen

U kunt de ondertiteling activeren en deactiveren.

1. Druk op de toets **MENU** om het menu weer te geven.  
Druk op de toets **▲** of **▼** om "Digitaal menu" te selecteren en druk op de toets **ENTER**.
2. Druk op de toets **▲** of **▼** om "Instellingen" te selecteren en druk op de toets **ENTER**.
3. Druk op de toets **▲** of **▼** om "Ondertiteling" te selecteren en druk op de toets **ENTER**.
4. Selecteer "Aan" door op de toets **▲** of **▼** te drukken.  
Druk op de toets **ENTER**.
5. Druk op de toets **EXIT** om het menu te verlaten.

 U kunt deze opties selecteren door simpelweg op de toets **SUBT.** van de afstandsbediening te drukken.

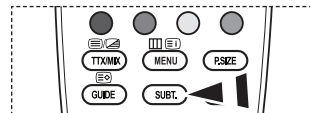

## De ondertitelingsmodus instellen

Gebruik dit menu om de ondertitelingsmodus in te stellen. De optie "Normaal" is de basisinstelling voor ondertiteling en de optie "Slechthorenden" is ondertiteling voor doven en slechthorenden.

1. Druk op de toets **MENU** om het menu weer te geven.  
Druk op de toets **▲** of **▼** om "Digitaal menu" te selecteren en druk op de toets **ENTER**.
2. Druk op de toets **▲** of **▼** om "Instellingen" te selecteren en druk op de toets **ENTER**.
3. Druk op de toets **▲** of **▼** om "Ondertit. modus" te selecteren en druk op de toets **ENTER**.
4. Druk op de toets **▲** of **▼** om "Normaal" of "Slechthorenden" te selecteren.  
Druk op de toets **ENTER**.
5. Druk op de toets **EXIT** om het menu te verlaten.

➤ Als u naar een programma kijkt waarin de functie "Slechthorenden" niet wordt ondersteund, wordt "Normaal" automatisch geactiveerd, zelfs als u de modus "Slechthorenden" hebt geselecteerd.



## Het geluidsformaat selecteren

U kunt Dolby Digital-geluid alleen horen via de audio-ontvanger die met een glasvezelkabel is aangesloten. U kunt PCM-geluid alleen horen via de hoofduidspreker.

Wanneer de hoofduidspreker en de audio-ontvanger beide geluid voortbrengen, kan er echo optreden omdat geluid in de hoofduidspreker en de audio-ontvanger niet op gelijke snelheid wordt gedecodeerd. Gebruik in dat geval de TV-luidspreker-functie.

1. Druk op de toets **MENU** om het menu weer te geven.  
Druk op de toets **▲** of **▼** om "Digitaal menu" te selecteren en druk op de toets **ENTER**.
2. Druk op de toets **▲** of **▼** om "Instellingen" te selecteren en druk op de toets **ENTER**.
3. Druk op de toets **▲** of **▼** om "Geluidsformaat" te selecteren en druk op de toets **ENTER**.
4. Druk op de toets **▲** of **▼** om "PCM" of "Dolby Digital" te selecteren.  
Druk op de toets **ENTER** om het menu te verlaten.
5. Druk op de toets **EXIT** om het menu te verlaten.

➤ Het geluidsformaat wordt weergegeven overeenkomstig het uitzendingsignaal. Dolby Digital-geluid is alleen beschikbaar wanneer de TV is aangesloten op een externe luidspreker met een optische kabel.

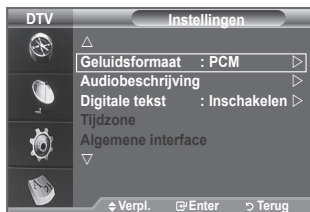



## De geluidsbeschrijving selecteren

Dit is een ondersteunende geluidsfunctie die een aanvullend geluidsspoor laat horen voor blinden en slechtzienden.

Deze functie verwerkt het geluidsspoor voor de AD (Audiobeschrijving), wanneer dat samen met het Hoofdgeluid wordt uitgezonden. Gebruikers kunnen de Audiobeschrijving instellen op Aan of Uit en het volume bepalen.

1. Druk op de toets **MENU** om het menu weer te geven.  
Druk op de toets **▲** of **▼** om "Digitaal menu" te selecteren en druk op de toets **ENTER**.
2. Druk op de toets **▲** of **▼** om "Instellingen" te selecteren en druk op de toets **ENTER**.
3. Druk op de toets **▲** of **▼** om "Audiobeschrijving" te selecteren en druk op de toets **ENTER**.
4. Druk op de toets **▲** of **▼** om "Aan" te selecteren en druk op de toets **ENTER**.
5. Druk op de toets **▲** of **▼** om "Volume" te selecteren en druk op de toets **ENTER**.
  - "Volume" is actief wanneer "Audiobeschrijving" is ingesteld op "Aan".
6. Druk op de toets **◀** of **▶** totdat u de optimale instelling hebt bereikt.  
Druk op de toets **ENTER**.
7. Druk op de toets **EXIT** om het menu te verlaten.



## Digitale tekst selecteren (uitsluitend Verenigd Koninkrijk)

Als het programma wordt uitgezonden met digitale tekst, is deze functie ingeschakeld.

1. Druk op de toets **MENU** om het menu weer te geven.  
Druk op de toets **▲** of **▼** om "Digitaal menu" te selecteren en druk op de toets **ENTER**.
2. Druk op de toets **▲** of **▼** om "Instellingen" te selecteren en druk op de toets **ENTER**.
3. Druk op de toets **▲** of **▼** om "Digitale tekst" te selecteren en druk op de toets **ENTER**.
4. Druk op de toets **▲** of **▼** om "Deactiveren" of "Activeren" te selecteren.  
Druk op de toets **ENTER**.
5. Druk op de toets **EXIT** om het menu te verlaten.
  - MHEG (Multimedia and Hypermedia Information Coding Experts Group) is een internationale standaard voor gegevenscoderingssystemen die in multimedia en hypermedia worden gebruikt. Gegevens worden gecodeerd op een hoger niveau dan het MPEG-systeem, waaronder hypermedia voor gegevenskoppeling, zoals stilstaande beelden, tekstservice, animatie, beeld- en videobestanden en multimediagegevens. MHEG is een technologie voor interactie met de gebruiker tijdens runtime en wordt toegepast op verschillende gebieden, waaronder VOD (Video On Demand), ITV (interactieve TV), EC (e-commerce), afstandsonderwijs, telefonische vergaderingen, digitale bibliotheken en netwerkspeellen.



## De tijdzone selecteren (uitsluitend Spanje)

Selecteer de tijdzone waar u zich bevindt.

1. Druk op de toets **MENU** om het menu weer te geven.  
Druk op de toets **▲** of **▼** om "Digitaal menu" te selecteren en druk op de toets **ENTER**.
2. Druk op de toets **▲** of **▼** om "Instellingen" te selecteren en druk op de toets **ENTER**.
3. Druk op de toets **▲** of **▼** om "Tijdzone" te selecteren en druk op de toets **ENTER**.
4. Selecteer de tijdzone waar u zich bevindt en druk op de toets **▲** of **▼**. Druk op de toets **ENTER**.
  - De volgende opties zijn beschikbaar.  
Het Iberisch schiereiland en de Balearen -  
Canarische Eilanden
5. Druk op de toets **EXIT** om het menu te verlaten.



## Productinformatie weergeven

U kunt informatie over uw product weergeven. Neem contact op met een erkende Samsung-dealer voor onderhoud of reparaties.

1. Druk op de toets **MENU** om het menu weer te geven.  
Druk op de toets **▲** of **▼** om "Digitaal menu" te selecteren en druk op de toets **ENTER**.
2. Druk op de toets **▲** of **▼** om "Instellingen" te selecteren en druk op de toets **ENTER**.
3. Druk op de toets **▲** of **▼** om "Systeem" te selecteren en druk op de toets **ENTER**.
4. Druk op de toets **ENTER** om "Productinformatie" te selecteren.
  - Het menu Productinformatie wordt geselecteerd.  
- Softwareversie, Firmwareversie
5. Druk op de toets **EXIT** om het menu te verlaten.

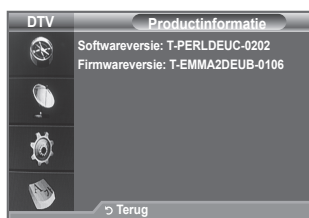

## De signaalinformatie controleren

U kunt informatie over de signaalstatus weergeven.

1. Druk op de toets **MENU** om het menu weer te geven.  
Druk op de toets **▲** of **▼** om "Digitaal menu" te selecteren en druk op de toets **ENTER**.
  2. Druk op de toets **▲** of **▼** om "Instellingen" te selecteren en druk op de toets **ENTER**.
  3. Druk op de toets **▲** of **▼** om "Systeem" te selecteren en druk op de toets **ENTER**.
  4. Druk op de toets **▲** of **▼** om "Signaalinformatie" te selecteren en druk op de toets **ENTER**.
  5. Druk op de toets **EXIT** om het menu te verlaten.
- Als het signaal zwak is, wordt het volgende bericht weergegeven: "Geen signaal."

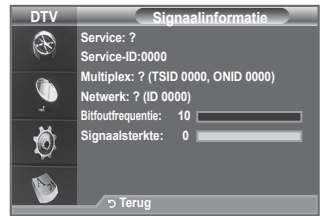

## De software bijwerken

Regelmatig worden software-upgrades verzonden met het normale televisiesignaal om uw product synchroon te laten lopen met de nieuwe mogelijkheden van digitale televisie. Deze signalen worden automatisch gedetecteerd, waarna de balk voor software-upgrades wordt weergegeven. U krijgt de optie om de upgrade te installeren.

1. Druk op de toets **MENU** om het menu weer te geven.  
Druk op de toets **▲** of **▼** om "Digitaal menu" te selecteren en druk op de toets **ENTER**.
2. Druk op de toets **▲** of **▼** om "Instellingen" te selecteren en druk op de toets **ENTER**.
3. Druk op de toets **▲** of **▼** om "Systeem" te selecteren en druk op de toets **ENTER**.
4. Druk op de toets **▲** of **▼** om "Software upgrade" te selecteren en druk op de toets **ENTER**.
5. Druk op de toets **▲** of **▼** om "Softwaregegevens", "Handmatige upgrade" of "Bijwerken Standby-modus" te selecteren. Druk op de toets **ENTER**.

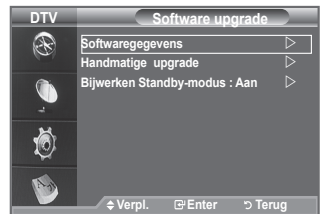
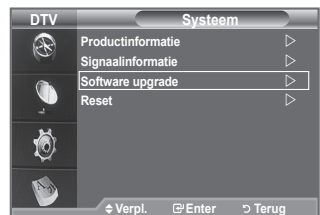

### ◆ Softwaregegevens

Druk op de toets **ENTER** om de huidige softwareversie weer te geven. Druk nogmaals op de toets **ENTER** om informatie over de softwareversie weer te geven.

Om naar een alternatieve versie om te schakelen, drukt u op de rode toets.

Druk op de blauwe toets om te herstellen, de upgrade te activeren en opnieuw op te starten.

### ◆ Handmatige upgrade

Druk op de toets **ENTER** om te zoeken naar nieuwe software via de kanalen die momenteel worden uitgezonden.

### ◆ Bijwerken Standby-modus: Aan/Uit

Druk op de toets **ENTER**. Selecteer Aan door op de toets **▲** of **▼** te drukken om de software-upgrade voort te zetten terwijl de stroom is ingeschakeld. 45 minuten nadat de TV op stand-by is gezet, wordt automatisch een handmatige upgrade uitgevoerd. Omdat de TV intern wordt ingeschakeld, kan dit ertoe leiden dat op het LCD-scherm vage beelden verschijnen. Dit kan meer dan een uur duren totdat de software-upgrade is voltooid.

6. Druk op de toets **EXIT** om het menu te verlaten.

## Algemene interface weergeven

Met deze optie geeft u informatie over een CAM in de CI-sleuf weer.

1. Druk op de toets **MENU** om het menu weer te geven.  
Druk op de toets **▲** of **▼** om "Digitaal menu" te selecteren en druk op de toets **ENTER**.
  2. Druk op de toets **▲** of **▼** om "Instellingen" te selecteren en druk op de toets **ENTER**.
  3. Druk op de toets **▲** of **▼** om "Algemene interface" te selecteren en druk op de toets **ENTER**.
  4. Druk op de toets **ENTER** om de informatie over uw toepassing weer te geven.
  5. Druk op de toets **EXIT** om het menu te verlaten.
- De toepassingsinformatie heeft betrekking op de CI-kaart. U kunt de CAM altijd installeren, ongeacht of de TV is in- of uitgeschakeld.
1. De CI CAM-module kunt u verkrijgen bij uw lokale leverancier of telefonisch bestellen.
  2. Duw de CI-kaart in de CAM in de richting van de pijl op zijn plaats.
  3. Plaats de CAM met de CI-kaart in de sleuf voor de algemene interface. (Duw de CAM in de richting van de pijl volledig in de sleuf.)
  4. Controleer of u een beeld op een kanaal met een vervormd signaal kunt bekijken.

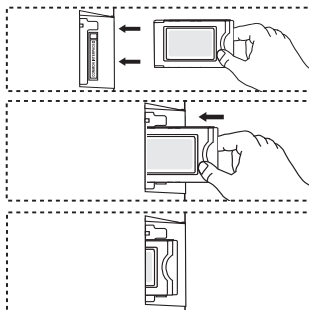
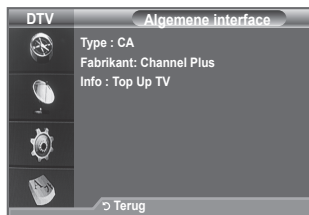

## Het menu Algemene interface selecteren

Hiermee kunt u het CAM-menu selecteren.

1. Druk op de toets **MENU** om het menu weer te geven.  
Druk op de toets **▲** of **▼** om "Digitaal menu" te selecteren en druk op de toets **ENTER**.
  2. Druk op de toets **▲** of **▼** om "Instellingen" te selecteren en druk op de toets **ENTER**.
  3. Druk op de toets **▲** of **▼** om "Algemene interface" te selecteren en druk op de toets **ENTER**.
  4. Selecteer "CI-menu" door op de toets **▲** of **▼** te drukken en druk op de toets **ENTER**.
  5. Selecteer de gewenste optie door op de toets **▲** of **▼** en druk op de toets **ENTER**.
  6. Druk op de toets **EXIT** om het menu te verlaten.
- Selecteer het CI-menu op basis van de PC-kaart.

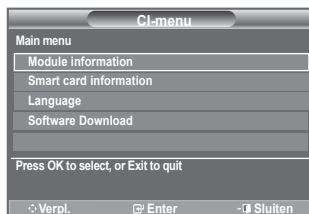

## Resetten

U kunt de opgeslagen waarden weer wijzigen in de fabrieksinstellingen.

- Met Reset verwijdt u alle kanaalinformatie en gebruikersvoorkeuren en worden alle fabrieksinstellingen hersteld.
1. Druk op de toets **MENU** om het menu weer te geven. Druk op de toets **▲** of **▼** om "Digitaal menu" te selecteren en druk op de toets **ENTER**.
  2. Druk op de toets **▲** of **▼** om "Instellingen" te selecteren en druk op de toets **ENTER**.
  3. Druk op de toets **▲** of **▼** om "Systeem" te selecteren en druk op de toets **ENTER**.
  4. Druk op de toets **▲** of **▼** om "Reset" te selecteren en druk op de toets **ENTER**.
  5. "PIN invoeren" wordt weergegeven.
  6. Voer de vier cijfers van uw huidige PIN-code in met de cijferstoetsen (0-9).
    - Er wordt een waarschuwingsbericht weergegeven. Alle waarden worden gereset als u achtereenvolgens op de gekleurde toetsen drukt (rood, groen, geel en blauw).
  7. Druk op de toets **EXIT** om het menu te verlaten.

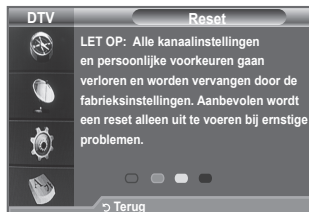
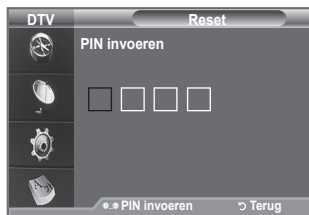

## De voorkeurstaal selecteren (Ondertiteling, Audio of Teletekst)

U kunt de standaardtaal voor ondertiteling, audio en teletekst wijzigen.

Hiermee geeft u de taal informatie voor het inkomende signaal weer.

1. Druk op de toets **MENU** om het menu weer te geven. Druk op de toets **▲** of **▼** om "Digitaal menu" te selecteren en druk op de toets **ENTER**.
2. Druk op de toets **▲** of **▼** om "Taalkeuze" te selecteren en druk op de toets **ENTER**.
3. Druk op de toets **▲** of **▼** om "Gesproken taal", "Ondertitelingstaal" of "Teleteksttaal" te selecteren. Druk op de toets **ENTER**.
4. Selecteer een bepaalde taal door herhaaldelijk op de toets **▲** of **▼** te drukken. Druk op de toets **ENTER**.
  - Engels is de standaardtaal als de geselecteerde taal niet beschikbaar is in de uitzending.
5. Druk op de toets **EXIT** om het menu te verlaten.
  - Wanneer u een programma bekijkt, kunt u de ondertiteling selecteren. Wanneer u een programma bekijkt, kunt u gesproken talen selecteren.



## Voorkeur

Dit menu bevat zes submenu's:

**Eerste taal voor audio, Tweede taal voor audio, Eerste taal ondertitel, Tweede taal ondertitel, Eerste taal teletekst, Tweede taal teletekst.**

Met deze functie kunt u een van de talen selecteren (Engels, Duits, Italiaans, Zweeds, Frans, Welsh, Gaelic, Iers, Deens, Fins, Spaans, Nederlands). De geselecteerde taal wordt standaard gebruikt wanneer u een kanaal selecteert.

- ◆ Druk op de toets ▲ of ▼ om het gewenste menu te selecteren (Eerste taal voor audio, Tweede taal voor audio, Eerste taal ondertitel, Tweede taal ondertitel, Eerste taal teletekst, Tweede taal teletekst) en druk op de toets **ENTER**. De opties van het geselecteerde menu worden weergegeven.
  - ◆ Selecteer de gewenste taal door op de toets ▲ of ▼ te drukken. Druk op de toets **ENTER** om uw keuze te bevestigen.
- Als u de taalinstelling wijzigt, worden de taal voor ondertiteling, de taal voor audio en de taal voor teletekst in het menu Taalkeuze (zie pagina 39) automatisch gewijzigd in de geselecteerde taal.
- Met de taal voor ondertiteling, de taal voor audio en de taal voor teletekst in het menu geeft u een lijst weer met talen die door het huidige kanaal worden ondersteund. De geselecteerde taal is gemarkeerd. Als u deze taalinstelling wijzigt, is de nieuwe selectie alleen geldig voor het huidige kanaal. De gewijzigde instelling is niet van invloed op Eerste taal ondertiteling, Eerste taal voor audio of Eerste taal teletekst in het menu Voorkeur.



## Software configureren (gebaseerd op Windows XP)

Hieronder ziet u de Windows-beeldscherminstellingen voor een standaardcomputer. De vensters op uw computer kunnen enigszins afwijken, afhankelijk van de versie van Windows en de geïnstalleerde videokaart. Ook dan zijn echter in de meeste gevallen dezelfde basisinstallatiegegevens van toepassing. (Neem contact op met de computerfabrikant of Samsung-leverancier als dit niet het geval is.)

1. Klik op "Configuratiescherm" in het menu Start van Windows.
2. Wanneer het Configuratiescherm verschijnt, klikt u op "Beeldscherm" om een dialoogvenster voor het beeldscherm te openen.
3. Wanneer het Configuratiescherm verschijnt, klikt u op "Beeldscherm" om een dialoogvenster voor het beeldscherm te openen.
4. Klik op de tab "Instellingen". De juiste resolutie voor de monitor:

Optimum - LE19A656-1440 X 900 pixels

LE22A656-1680 X 1050 pixels

Als het dialoogvenster een optie bevat voor het instellen van de verticale frequentie, is de juiste waarde "60" of "60 Hz". Klik anders op "OK" om het dialoogvenster te sluiten.

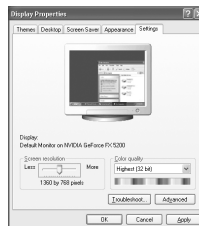

## Weergavestanden

Zowel de beeldpositie als de grootte varieert afhankelijk van het type monitor en de bijbehorende resolutie. De resoluties in de tabel worden aangeraden.

### > D-Sub Eingang

Modus	Resolutie	Horizontaal Frequentie (kHz)	Verticaal Frequentie (Hz)	Pixelklok Frequentie (MHz)	Sync-polariteit (H/V)
IBM	640 x 350	31,469	70,086	25,175	+/-
	720 x 400	31,469	70,087	28,322	-/+
VESA	640 x 480	31,469	59,940	25,175	-/-
	640 x 480	37,861	72,809	31,500	-/-
	640 x 480	37,500	75,000	31,500	-/-
	800 x 600	37,879	60,317	40,000	+/+
	800 x 600	48,077	72,188	50,000	+/+
	800 x 600	46,875	75,000	49,500	+/+
	1024 x 768	48,363	60,004	65,000	-/-
	1024 x 768	56,476	70,069	75,000	-/-
	1024 x 768	60,023	75,029	78,750	+/+
	1280 x 1024	63,981	60,020	108,000	+/+
	1280 x 1024	79,976	75,025	135,000	+/+
VESA (alleen 19-inch model)	1440 x 900	55,935	59,887	106,500	-/+
	1440 x 900	70,635	74,984	136,750	-/+
VESA (alleen 22-inch model)	1680 x 1050RB	64,674	59,883	119,000	+/-

### > HDMI/DVI Eingang

Modus	Resolutie	Horizontaal Frequentie (kHz)	Verticaal Frequentie (Hz)	Pixelklok Frequentie (MHz)	Sync-polariteit (H/V)
VESA	640 x 480	31,469	59,940	25,175	-/-
	800 x 600	37,879	60,317	40,000	+/+
	1024 x 768	48,363	60,004	65,000	-/-
	1280 x 1024	63,981	60,020	108,000	+/+
	1360 x 768	47,712	60,015	85,500	+/+
VESA (alleen 19-inch model)	1440 x 900	55,935	59,887	106,500	-/+
VESA (alleen 22-inch model)	1680 x 1050RB	64,674	59,883	119,000	+/-

- > Bij gebruik van de HDMI/DVI-kabelverbinding, moet u de HDMI IN-aansluiting gebruiken.
- > De interlacemodus wordt niet ondersteund.
- > De TV werkt mogelijk niet normaal als een afwijkend videoformaat wordt geselecteerd.
- > De Separate- en Composite-modus worden ondersteund. SOG wordt niet ondersteund.

# De tv instellen voor uw pc

➤ Druk op de toets **SOURCE** om de pc-modus te selecteren.

1. Druk op de toets **MENU** om het menu weer te geven.  
Druk op de toets **ENTER** om "Beeld" te selecteren.
2. Selecteer de gewenste optie door op de toets **▲** of **▼** te drukken en druk vervolgens op de toets **ENTER**.
3. Druk op de toets **ENTER** wanneer u tevreden bent met de instelling.
4. Druk op de toets **EXIT** om het menu te verlaten.

## ◆ Autom. afstellen

Via automatisch instellen wordt het pc-scherm van de tv automatisch aangepast op het binnenkomende pc-videosignaal. De waarden voor fijnheid, grofheid en positie worden automatisch aangepast.

### Eenvoudig in te stellen

1. Druk op de toets **TOOLS** op de afstandsbediening.
2. Druk op de toets **▲** of **▼** om "Autom. afstellen" te selecteren en druk op de toets **ENTER**.

## ◆ Scherm:

### Grof/Fijn

U past de beeldkwaliteit aan om beeldruis te verwijderen of te verminderen. Als de ruis niet verdwijnt door het kanaal nauwkeurig af te stemmen, stel dan de frequentie zo goed mogelijk in "Grof" en voer opnieuw een nauwkeurige instelling uit. Stel het beeld opnieuw in het midden van het scherm in nadat de ruis is verminderd.

Druk op **▲** of **▼** om "Grof" of "Fijn" te selecteren en druk vervolgens op de toets **ENTER**.

Druk op **◀** of **▶** om de kwaliteit van het scherm aan te passen.

Druk op de toets **ENTER**.

### Positie

Pas de positie van het pc-scherm aan als deze niet gelijk is aan het tv-scherm.

Druk op de toets **▲** of **▼** om de verticale positie aan te passen.

Druk op **◀** of **▶** om de horizontale positie aan te passen

Druk op de toets **ENTER**.

### Beeld resetten

U kunt alle beeldinstellingen vervangen door de standaard fabrieksinstellingen.

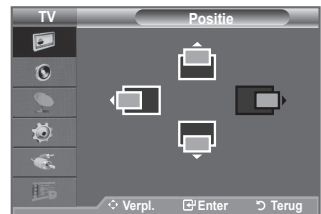
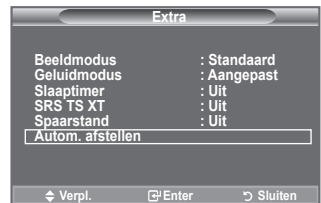
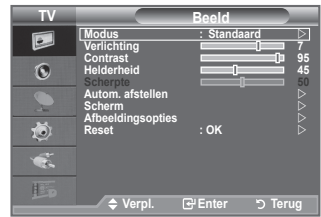



# Teletekstfunctie

De meeste televisiekkanalen bieden tekstinformatiediensten via teletekst. Op de indexpagina van de teletekstdienst vindt u informatie over het gebruik van de dienst. Ook kunt u naar wens verschillende opties selecteren met de knoppen op de afstandsbediening.

➤ Voor een juiste weergave van teletekstinformatie is een stabiele kanaalontvangst vereist. Anders kan bepaalde informatie ontbreken of worden bepaalde pagina's niet weergegeven.

## 1 (Sluiten)

Teletekstmodus verlaten.

## 2 (formaat)

Druk op deze toets om de tekst in de bovenste helft van het scherm op dubbel formaat weer te geven. Druk nogmaals op deze toets om de tekst in de onderste helft van het scherm op dubbel formaat weer te geven. Druk nogmaals op deze knop om terug te keren naar de normale weergave.

## 3 (tonen)

Druk op deze toets om verborgen tekst weer te geven (zoals antwoorden op quizvragen). Druk nogmaals op deze toets om terug te keren naar de normale weergave.

## 4 (teletekst aan/mix)

Druk op deze toets om teletekst te activeren nadat u het kanaal hebt geselecteerd dat de teletekstdienst aanbiedt. Druk tweemaal op deze knop om het huidige televisiebeeld over de teletekstpagina heen weer te geven.

## 5 (opslaan)

Druk op deze toets om teletekstpagina's op te slaan.

## 6 (modus)

Druk op deze toets om de teletekstmodus (LIST/FLOF) te selecteren. Als u in de LIST-modus op deze knop drukt, schakelt u over naar de modus Opslaan in lijst. In deze modus kunt u met behulp van de knop (opslaan) teletekstpagina's in een lijst opslaan.

## 7 (subpagina)

Druk op deze toets om de beschikbare subpagina's weer te geven.

## 8 (volgende pagina)

Druk op deze toets om de volgende teletekstpagina weer te geven.

## 9 (vorige pagina)

Druk op deze toets om de vorige teletekstpagina weer te geven.

## 10 (vastzetten)

Druk op deze toets als u de weergave wilt vasthouden van een pagina die is gekoppeld aan meerdere subpagina's die elkaar automatisch opvolgen. Om verder te gaan drukt u nogmaals op deze knop.

## 11 (annuleren)

Hiermee bekijkt u de uitzending wanneer u een pagina zoekt.

## 12 Gekleurde toetsen (rood/groen/geel/blauw)

Als een zendstation gebruikmaakt van het FASTEXT-systeem, worden de verschillende onderwerpen op een teletekstpagina van een kleurcodering voorzien, die u kunt selecteren met behulp van de gekleurde toetsen. Druk op de gewenste knop. De pagina wordt weergegeven met aanvullende kleurcodegegevens, die op dezelfde wijze kunnen worden geselecteerd. Om de vorige of volgende pagina weer te geven drukt u op de knop met de overeenkomstige kleur.

## 13 (index)

Druk op deze toets voor weergave van de indexpagina (inhoudspagina) tijdens het gebruik van teletekst.

➤ U kunt teletekstpagina's veranderen met de cijferknoppen op de afstandsbediening.

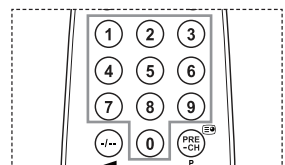
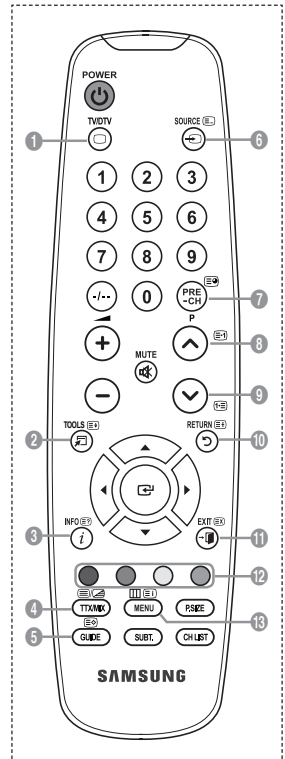

## De teletekstpagina's zijn in zes categorieën verdeeld:

Onderdeel	Inhoud
A	Geselecteerd paginanummer.
B	Aanduiding zendstation.
C	Huidig paginanummer of zoekindicaties.
D	Datum en tijd.
E	Tekst.
F	Statusinformatie. FASTEXT-informatie.

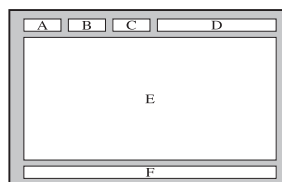

- Teletekst informatie is vaak verdeeld over verschillende pagina's die achtereenvolgens worden weergegeven. U kunt rechtstreeks naar deze pagina's gaan door:
  - ◆ Het paginanummer in te voeren
  - ◆ Een titel in een lijst te selecteren
  - ◆ Een gekleurde kop te selecteren (FASTEXT-systeem)
- Druk op de toets **TV/DTV** om de teletekstmodus te verlaten.

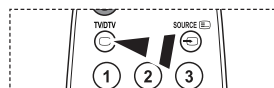

## Diefstal voorkomen met het Kensington-slot (afhankelijk van het model)

Het Kensington-slot is een vergrendeling waarmee u het systeem fysiek kunt vastzetten voor gebruik in het openbaar. Afhankelijk van de fabrikant, kan het uiterlijk en de vergrendelmethode enigszins afwijken van de afbeelding. Raadpleeg de handleiding bij het Kensington-slot voor correct gebruik. De vergrendeling moet apart worden aangeschaft.

1. Plaats het vergrendelingsapparaat in het Kensington-slot op de LCD-tv (afbeelding 1) en draai deze in de vergrendelingsrichting (afbeelding 2).
  2. Verbind de kabel van het Kensington-slot.
  3. Maak het Kensington-slot vast aan een bureau of een ander zwaar voorwerp dat niet kan worden verplaatst.
- De plaats van het Kensington-slot kan variëren afhankelijk van het model.

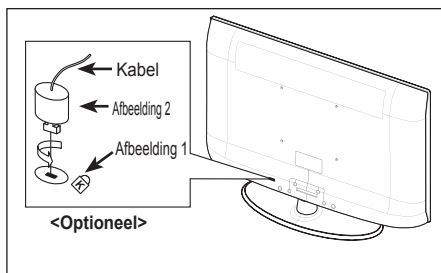

## De TV vastzetten aan de wand



**Let op:** Als u duwt of trekt aan de TV of op de TV klimt, kan deze vallen. Zie er met name op toe dat uw kinderen niet aan de TV gaan hangen of deze uit balans brengen. De TV kan dan omvallen, hetgeen verwondingen kan veroorzaken of zelfs fatale gevolgen kan hebben. Neem alle voorzorgsmaatregelen die in de bijgesloten veiligheidsfolder worden genoemd. Om veiligheidsredenen is het raadzaam de antivallvoorziening te installeren om de stabiliteit van het toetsel te verhogen.

### Voorkomen dat de TV valt:

1. Doe de schroeven in de beugels en bevestig deze stevig aan de wand. Controleer of de schroeven stevig in de wand zijn gedraaid.
  - Afhankelijk van het wandtype hebt u mogelijk aanvullend materiaal nodig om het geheel te verankeren.
  - De benodigde beugels, schroeven en draad worden niet meegeleverd. Deze moeten apart worden aangeschaft.

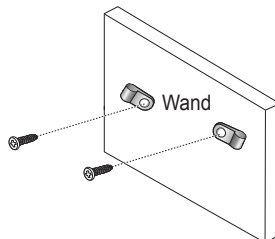

2. Verwijder de schroeven in het midden aan de achterkant van de TV, steek de schroeven door de beugels en draai de schroeven weer vast in de TV.
  - Het is mogelijk dat de schroeven niet bij het product worden meegeleverd. In dat geval moet u schroeven met de volgende specificaties aanschaffen.
    - Specificaties van de schroeven
    - Voor een LCD TV van 17-29 Inch: M4 X 15
    - Voor een LCD TV van 32-40 Inch: M6 X 15

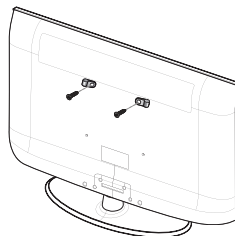

3. Verbind de beugels die aan de TV zijn bevestigd met een sterke draad aan de beugels die aan de wand zijn bevestigd en knoop de draad stevig vast.
  - Plaats de TV dicht bij de wand zodat deze niet achterover kan vallen.
  - Het is veilig de draad zodanig aan te brengen dat de beugels die aan de wand zijn bevestigd zich boven de beugels op de TV of op gelijke hoogte daarmee bevinden.
  - Haal de draad los voordat u de TV verplaatst.

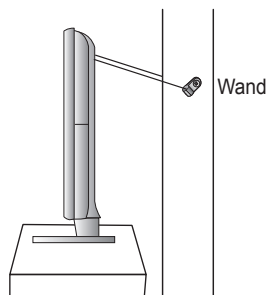

4. Controleer of alle bevestigingen goed zijn aangebracht. Controleer de bevestigingspunten regelmatig op tekenen van moeheid of verzwakking. Neem in geval van twijfel over de veiligheid van de bevestiging contact op met een professionele installateur.

## De voet aanpassen (alleen 19-inch model)

1. Plaats de voorzijde van de tv met een zachte doek of een kussen eronder op een tafel zoals op afbeelding (1).  
- Plaats de onderkant van de tv langs de rand van de tafel.
2. Duw tegen het midden van de achterkant van de tv. Pas de voet aan zoals in afbeelding (2), terwijl u op de knop aan de achterkant van de voet drukt.
3. Plaats de TV op de tafel zodat deze veilig staat.

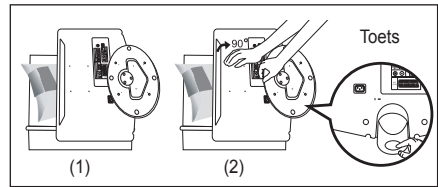

## In welke stand bevestigt u de tv (alleen 19-inch model)

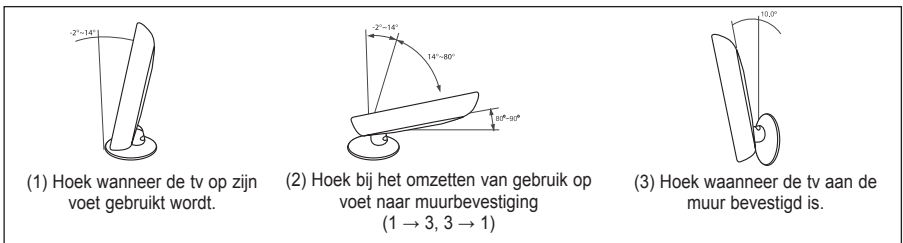

➤ Als u de voet aanpast, druk dan op de knop aan de achterkant van de voet.

1. Figuur (1) toont de hoekinstelling ( $-2^{\circ}\sim 14^{\circ}$ ) als u de LCD op de voet gebruikt. Het overmatig laten hellen kan de LCD-tv doen omvallen, waardoor deze kan beschadigen.
  2. Figuur (2) toont de hoekinstelling ( $14^{\circ}\sim 80^{\circ}$ ) als u de LCD omzet van gebruik op de voet tot bevestiging aan de muur.
  3. Figuur (3) toont de hoekinstelling ( $0^{\circ}\sim 10^{\circ}$ ) als u de LCD aan de muur bevestigt.
- U hoort een 'klik'-geluid wanneer u de hoek wijzigt van 1 naar 2 of van 3 naar 2.

## De muurbevestigingsbeugel installeren (alleen 19-inch model)

Met de los verkrijgbare wandsteunen kunt u de tv aan de muur bevestigen. Raadpleeg de meegeleverde instructies voor gedetailleerde informatie over het monteren van de wandsteunen. Neem contact op met een technicus alvorens de wandsteunen te bevestigen. Samsung Electronics is niet verantwoordelijk voor schade aan het product of voor verwondingen die u zelf of anderen oplopen wanneer u besluit de TV zelfstandig te installeren.

## VESA-compatibele bevestigingen monteren (alleen 19-inch model)

1. Plaats de voorzijde van de tv met een zachte doek of een kussen eronder op een tafel.
2. Pas de voet aan door op de knop aan de achterkant van de voet te drukken.
3. Plaats het montagevlak (niet meegeleverd) tegenover de gaten aan de achterkant van de behuizing en bevestig het met de vier meegeleverde schroeven bij de armbevestiging, muurbevestiging of andere voet (niet meegeleverd).

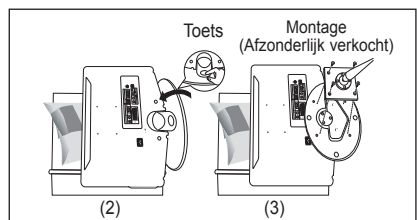

## De decoratiekapjes gebruiken (alleen 19-inch model)

1. Als u de TV aan de muur bevestigt zonder de voet te gebruiken, plaatst u de decoratiekapjes in de gaten zoals in afbeeldingen (1) wordt getoond.
2. Nadat u de decoratiekapjes heeft geplaatst, zet u deze vast met vier schroeven zoals wordt getoond in afbeelding (2).

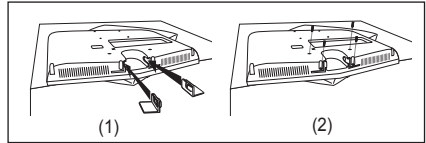

## De voet installeren

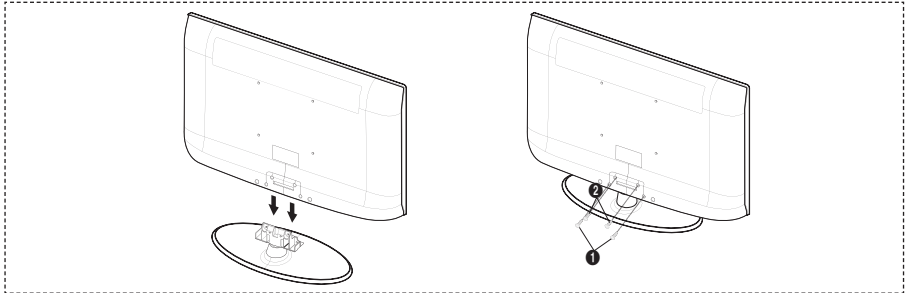

1. Plaats de LCD-TV op de voet.
  - De tv moet door twee of meer personen worden getild.
  - Zorg ervoor dat u de voet op de juiste manier installeert.
2. Draai twee schroeven vast op positie ① en draai vervolgens twee schroeven vast op positie ②.
  - Zet het product rechtop en draai de schroeven aan. Wanneer u de schroeven aandraait terwijl de TV op zijn kant ligt, worden de schroeven mogelijk scheef vastgedraaid.
  - De voet is geïnstalleerd bij modellen met een schermformaat van 93,98 cm en groter.

## De muurbevestiging installeren

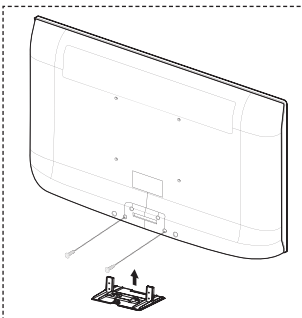

Met de onderdelen voor muurbevestiging (apart verkrijgbaar) kunt u de TV aan de muur bevestigen.

Zie de instructies bij de onderdelen voor muurbevestiging als u wilt weten hoe u de muurbevestiging installeert. Neem contact op met een technicus voor hulp alvorens de muurbeugel te bevestigen. Samsung Electronics is niet verantwoordelijk voor schade aan het product of voor verwondingen die u zelf of anderen oplopen wanneer u besluit de TV zelfstandig te installeren.



Monteer de muurbevestiging niet terwijl de TV is ingeschakeld. Dit kan resulteren in persoonlijk letsel door elektrische schokken.

- Verwijder de standaard, bedek het gat aan de onderkant met een kap en zet deze met twee schroeven vast.

## Problemen oplossen: voordat u de technische dienst inschakelt

Geen geluid of beeld.	<ul style="list-style-type: none"> <li>Controleer of het netsnoer op een wandstopcontact is aangesloten.</li> <li>Controleer of u de toets <math>\odot</math> op uw tv heb ingedrukt.</li> <li>Controleer de instellingen voor het contrast en de helderheid van het beeld.</li> <li>Controleer het geluidsvolume.</li> </ul>
Normaal beeld maar geen geluid.	<ul style="list-style-type: none"> <li>Controleer het geluidsvolume.</li> <li>Controleer of de toets <b>MUTE</b> op de afstandsbediening is ingedrukt.</li> <li>Controleer of "TV-luidspreker" is ingeschakeld.</li> </ul>
Het scherm is zwart en het aan/uit-lampje knippert gestaag.	<ul style="list-style-type: none"> <li>Controleer of uw computer aanstaat en of de signaalkabel in orde is.</li> <li>Het energiebeheersysteem van de TV is actief.</li> <li>Beweeg de muis van de computer of druk op een willekeurige toets op het toetsenbord.</li> </ul>
Geen beeld of zwart-witbeeld.	<ul style="list-style-type: none"> <li>Pas de kleurinstellingen aan.</li> <li>Controleer of het geselecteerde uitzendsysteem correct is.</li> </ul>
Geluid en beeld met storing.	<ul style="list-style-type: none"> <li>Probeer erachter te komen welk elektrisch apparaat de TV stoort en plaats het apparaat uit de buurt van de TV.</li> <li>Sluit de televisie op een ander stopcontact aan.</li> </ul>
Vaag beeld of sneeuw, vervormd geluid.	<ul style="list-style-type: none"> <li>Controleer de richting, plaats en aansluitingen van de antenne. Deze storing treedt vaak op bij het gebruik van een binnenantenne.</li> </ul>
Afstandsbediening werkt niet goed.	<ul style="list-style-type: none"> <li>Vervang de batterijen van de afstandsbediening.</li> <li>Reinig de bovenste rand van de afstandsbediening (transmissievenster).</li> <li>Controleer de batterijcontacten.</li> </ul>
Het bericht volgende bericht wordt weergegeven: 'Signaalkabel controleren.'	<ul style="list-style-type: none"> <li>Controleer of de signaalkabel goed op de pc of videobron is aangesloten.</li> <li>Controleer of de pc of videobron is ingeschakeld.</li> </ul>
In de pc-modus wordt het volgende bericht weergegeven: 'Niet ondersteund.'	<ul style="list-style-type: none"> <li>Controleer de maximale resolutie en frequentie van de videoadapter.</li> <li>Vergelijk deze waarden met de gegevens in de weergavemodi.</li> </ul>
Het beschadigde beeld wordt weergegeven in de hoek van het scherm.	Als "Alleen scannen" is geselecteerd in een aantal externe apparaten, wordt het beschadigde beeld mogelijk weergegeven in de hoek van het scherm. Dit wordt veroorzaakt door de externe apparaten en niet door de TV.
De melding 'Alle instellingen terugzetten naar de standaardwaarden' verschijnt.	Dit verschijnt als u de toets <b>EXIT</b> enige tijd ingedrukt houdt. De instellingen van het product worden teruggezet naar de fabrieksinstellingen.
U ziet mogelijk kleine deeltjes als u dichtbij de rand van de ring rond het televisiescherm kijkt.	Dit maakt deel uit van het productontwerp en is geen defect.

Het TFT LCD-paneel gebruikt een paneel met subpixels (LE19A656: 3 888 000 / LE22A656: 5 292 000) die alleen kunnen worden weergegeven dankzij geavanceerde technologie.

Het scherm kan echter enkele heldere of donkere pixels bevatten. Deze pixels zijn niet van invloed op de prestaties van het product.

## Technische specificaties en milieu

Modelnaam	LE19A656	LE22A656
Scherfmaat (diagonaal)	19 inch	22 inch
Pc-resolutie	1440 x 900 @ 60 Hz	1680 x 1050 @ 60 Hz
Geluid Uitgang	3W x 2	3W x 2
Afmetingen (b x d x h) Behuizing Met voet	480 X 60 X 355 mm 480 X 180 X 396 mm	562 X 69 X 403 mm 562 X 216 X 425 mm
Gewicht Met voet	6 kg	7 kg
Omgevingsvereisten Gebruikstemperatuur Gebruiksvochtigheid Opslagtemperatuur Opslagvochtigheid	10°C tot 40°C (50°F tot 104°F) 10% tot 80%, niet-condenserend -20°C tot 45°C (-4°F tot 113°F) 5% tot 95%, niet-condenserend	10°C tot 40°C (50°F tot 104°F) 10% tot 80%, niet-condenserend -20°C tot 45°C (-4°F tot 113°F) 5% tot 95%, niet-condenserend
Draaivoet (links/rechts)	-0° ~ 0°	-0° ~ 0°

- Vormgeving en specificaties kunnen zonder kennisgeving worden gewijzigd.
- Dit is een digitaal apparaat van klasse B.
- Zie het etiket op het product voor informatie over de stroomvoorziening en het energieverbruik.

### Contatta SAMSUNG WORLDWIDE

Se avete commenti o domande sui prodotti Samsung, contattate il Servizio Clienti Samsung. (Vedere retro di copertina per maggiori informazioni.)

### Precauzioni da adottare quando si visualizza un'immagine fissa

Un'immagine fissa può causare danni permanenti allo schermo TV.

- Non visualizzare un'immagine fissa sul pannello LCD per oltre 2 ore poiché può causare la ritenzione dell'immagine sullo schermo.

Il fenomeno di ritenzione dell'immagine è anche noto come "bruciatura dello schermo".

Per evitare il fenomeno di ritenzione dell'immagine, ridurre il grado di luminosità e di contrasto dello schermo quando si visualizza un'immagine fissa.

-  Su un TV LCD, l'uso del formato 4:3 per un periodo prolungato può lasciare traccia dei bordi sulla parte sinistra, destra e centrale del video a causa delle differenti emissioni luminose dello schermo.

La riproduzione di un DVD o l'uso di una console per videogiochi può causare effetti analoghi sullo schermo. Questo tipo di danni non è coperto dalla Garanzia.

- La visualizzazione prolungata di immagini fisse da videogiochi e PC può causare la visualizzazione di immagini residue parziali.  
Per evitare questo problema, ridurre la 'luminosità' e il 'contrasto' mentre si visualizzano immagini fisse.



# Contenuto

## COLLEGAMENTO E PREPARAZIONE DEL TELEVISORE

◆ Elenco dei componenti .....	2
◆ Pannello di controllo .....	3
◆ Pannello dei collegamenti .....	4
◆ Telecomando .....	6
◆ Installazione delle batterie nel telecomando .....	7
◆ Accensione e spegnimento .....	7
◆ Attivazione della modalità Standby del televisore .....	7
◆ Visualizzazione dei menu .....	8
◆ Uso del tasto TOOLS .....	8
◆ Plug & Play .....	9

## IMPOSTAZIONE DEI CANALI

◆ Memorizzazione automatica dei canali .....	10
◆ Memorizzazione manuale dei canali .....	11
◆ Aggiunta / Blocco di canali .....	12
◆ Ordinamento dei canali memorizzati .....	13
◆ Assegnazione di nomi ai canali .....	13
◆ Sintonia fine dei canali .....	14
◆ LNA (Low Noise Amplifier) .....	14

## IMPOSTAZIONE DELL'IMMAGINE

◆ Modifica dello standard dell'immagine .....	15
◆ Regolazione dell'immagine personalizzata .....	16
◆ Ripristino delle impostazioni predefinite dell'immagine .....	16
◆ Configurazione di Opzioni immagine .....	17

## IMPOSTAZIONE DELL'AUDIO

◆ Funzioni audio .....	19
◆ Selezione della modalità audio .....	20
◆ Collegamento delle cuffie (venduti separatamente) .....	20

## IMPOSTAZIONE DELL'ORA

◆ Impostazione e visualizzazione dell'ora corrente .....	21
◆ Impostazione del timer di spegnimento .....	21
◆ Accensione e spegnimento automatico del televisore .....	22

## DESCRIZIONE DELLE FUNZIONI

◆ Scelta della lingua .....	22
◆ Melodia / Risp. energia .....	23
◆ Selezione della sorgente .....	24
◆ Modifica dei nomi delle sorgenti di ingresso .....	24

## USO DELLA FUNZIONE DTV

◆ Anteprima del sistema di menu DTV .....	25
◆ Aggiornamento automatico dell'elenco dei canali .....	26
◆ Aggiornamento manuale dell'elenco dei canali .....	26

◆ Modifica dei canali preferiti .....	27
◆ Selezione dell'elenco dei canali .....	29
◆ Visualizzazione di informazioni sul programma .....	29
◆ Visualizzazione delle informazioni EPG .....	30
◆ Uso della funzione Elenco programmato .....	31
◆ Impostazione della guida Predefinita .....	31
◆ Visualizzazione di tutti i canali e dei canali preferiti .....	32
◆ Regolazione della trasparenza del menu .....	32
◆ Impostazione della funzione Blocco Canale .....	33
◆ Impostazione dei sottotitoli .....	34
◆ Impostazione della modalità Sottotitoli .....	34
◆ Selezione del formato audio .....	34
◆ Selezione dell'opzione Descrizione audio .....	35
◆ Selezione del testo digitale (solo GB) .....	35
◆ Selezione del fuso orario (Solo per la Spagna) .....	36
◆ Visualizzazione delle informazioni sul prodotto .....	36
◆ Controllo delle informazioni sul segnale .....	37
◆ Aggiornamento del software .....	37
◆ Visualizzazione dell'interfaccia comune .....	38
◆ Selezione del menu IC (Interfaccia comune) .....	38
◆ Azzeramento .....	39
◆ Selezione della lingua preferita (sottotitoli, audio o teletext) .....	39
◆ Preferenza .....	40

## IMPOSTAZIONE DEL PC

◆ Impostazione del software del PC (basato su Windows XP) .....	41
◆ Modalità di visualizzazione .....	41
◆ Configurazione del televisore con il PC .....	42

## CONSIGLI PER L'USO

◆ Funzione Teletext .....	43
◆ Uso del blocco Kensington antifurto (a seconda del modello) .....	44
◆ Fissaggio del televisore alla parete .....	45
◆ Regolazione del supporto (solo modello da 19") .....	46
◆ Come regolare l'angolazione del televisore (solo modello da 19") .....	46
◆ Installazione del Kit di montaggio a parete (solo modello da 19") .....	46
◆ Installazione dei dispositivi di montaggio in base allo standard VESA (solo modello da 19") .....	46
◆ Coperture decorative (solo modello da 19") .....	47
◆ Installazione del supporto .....	47
◆ Installazione del Kit di montaggio a parete .....	47
◆ Soluzione dei problemi: Prima di contattare l'assistenza .....	48
◆ Specifiche tecniche e ambientali .....	49
◆ Diagrammi a blocchi .....	50

Questo apparecchio è fabbricato in conformità al D.M.28.08.95 n.548 ed in particolare a quanto specificato nell'Art.2, comma 1. Questo apparecchio è fabbricato nella U.E.  
in conformità al D.M.28.08.95 n.548 Art.2, comma 1 ed al D.M.26.03.92 Art.1

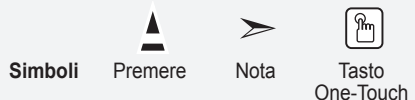

## Elenco dei componenti

Controllare che nella confezione del TV LCD siano contenuti i seguenti componenti.  
Se qualsiasi componente risulta mancante, contattare il rivenditore.

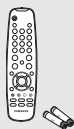

Telecomando e batterie  
(AAA x 2)



Cavo di alimentazione

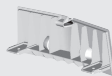

Coprifondo



M4XL16

Vite del  
pedistallo X4

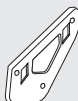

Kit di montaggio a  
parete

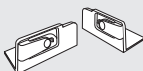

Coperture decorative

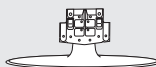

Pedistallo



Panno per la pulizia

◆ Manuale dell'utente    ◆ Scheda di garanzia    ◆ Guida alla sicurezza    ◆ Schede di registrazione

- Scheda di garanzia / Guida alla sicurezza / Schede di registrazione (Non disponibili in tutte le sedi)
- Il pedistallo, le viti del pedistallo, la copertura/il fondo, il kit per il montaggio a parete e il pannello decorativo potrebbero non essere inclusi a seconda del modello del prodotto.



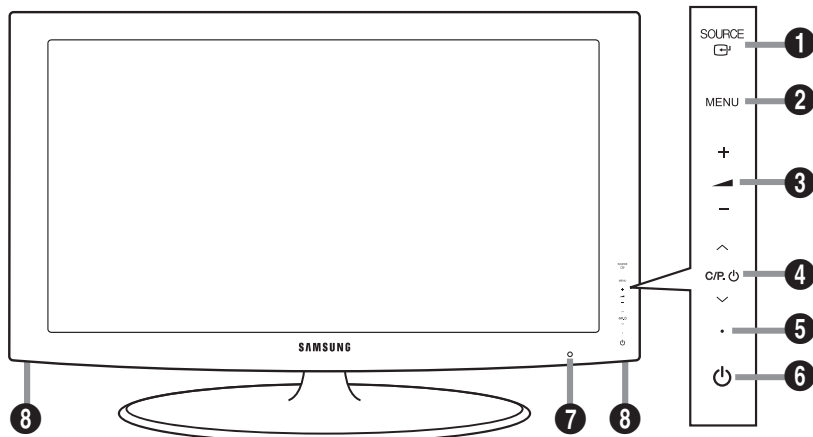









## Pannello di controllo



### Tasti del pannello frontale

Premere ogni tasto per attivare la funzione correlata.

➤ La forma e il colore del prodotto possono variare in base al modello.

- 1 SOURCE**   
Alterna tutte le sorgenti d'ingresso disponibili (TV, Est, AV, Comp., PC, HDMI, DTV). Nel menu a video, utilizzare questo tasto come si usa il tasto **ENTER**  del telecomando.
- 2 MENU**  
Premere per visualizzare il menu a video con le funzioni del televisore.
- 3 +**    
Premere per aumentare o diminuire il volume. Nel menu a video, utilizzare questi tasti **+  -** così come si usano i tasti ** ** del telecomando.
- 4** **< C/P**   
Premere per cambiare canale. Nel menu a video, utilizzare questi tasti **< C/P  >** così come si usano i tasti ** ** del telecomando.  
(I tasti dei canali consentono di accendere il televisore senza usare il telecomando.)
- 5 Indicatore di alimentazione**  
Lampeggia e si spegne quando l'alimentazione è attivata, e si accende in modalità standby.
- 6**  **(Alimentazione)**  
Premere per accendere e spegnere il televisore.
- 7 Sensore del telecomando**  
Puntare il telecomando in direzione di questo punto sul televisore.
- 8 Altoparlanti**

# Pannello dei collegamenti

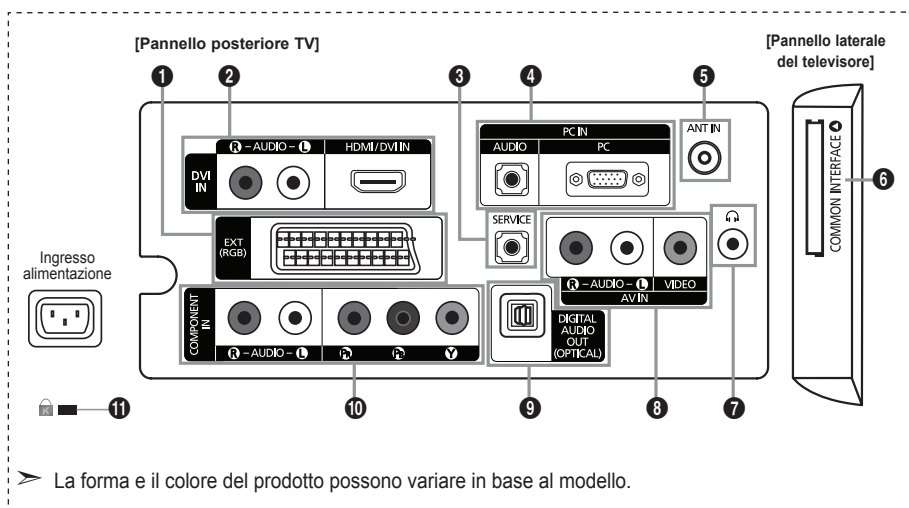

➤ La forma e il colore del prodotto possono variare in base al modello.

- Quando si collega un dispositivo esterno al televisore, assicurarsi che l'alimentazione dell'unità sia scollegata.
- Quando si collega un dispositivo esterno, far corrispondere il colore del terminale di collegamento a quello del cavo.

## 1 EXT

Connettore	Ingresso			Uscita
	Video	Audio (L/R)	RGB	Video + Audio (L/R)
EXT	O	O	O	Solo l'uscita TV o DTV è disponibile.

- Ingressi e uscite di dispositivi esterni quali videoregistratori, DVD, periferiche di gioco o lettori di dischi video.

## 2 DVI IN [HDMI/DVI IN]

- Supporta le connessioni tra periferiche AV con connessione HDMI (Set Top Box, lettori DVD).
- Non è necessario un ulteriore collegamento Audio per la connessione HDMI-HDMI.
- Che cosa significa HDMI?
  - "High Definition Multimedia interface" permette la trasmissione di dati video digitali ad alta definizione e audio digitale a canali multipli.
  - Il terminale HDMI/DVI supporta il collegamento DVI a una periferica estesa con un cavo appropriato (non fornito). La differenza tra HDMI e DVI è che il dispositivo HDMI è di dimensioni più piccole, dispone della funzione di codifica HDCP (High Bandwidth Digital Copy Protection) installata, e supporta audio digitale multicanale.

## DVI IN [R-AUDIO-L]

- Uscite audio DVI per dispositivi esterni.
- Modalità supportate per HDMI/DVI e Component

	480i	480p	576i	576p	720p	1080i
HDMI/DVI 50Hz	X	X	X	O	O	O
HDMI/DVI 60Hz	X	O	X	X	O	O
Component	O	O	O	O	O	O

## 3 SERVICE

- Connettore riservato all'ASSISTENZA.

## 4 PC IN [PC] / [AUDIO]

- Collegare ai jack video e audio del PC.

## 5 ANT IN

Per visualizzare correttamente i canali televisivi, è necessario che l'apparecchio televisivo riceva il segnale da una delle seguenti fonti:

- un'antenna esterna / Una rete televisiva via cavo / Una rete satellitare.

## 6 Slot di COMMON INTERFACE

- Se per alcuni canali non si inserisce la CI CARD (scheda IC), il messaggio "Segnale criptato" viene visualizzato sullo schermo.
- Le informazioni di pairing che contengono un numero telefonico, l'ID della scheda IC, l'ID host e altri dati verranno visualizzate entro 2~3 minuti. Se viene visualizzato un messaggio di errore, contattare il service provider.
- Quando la configurazione delle informazioni relative al canale è stata completata, viene visualizzato il messaggio "Updating Completed" (Completato aggiornamento), a indicare che l'elenco dei canali è stato aggiornato.

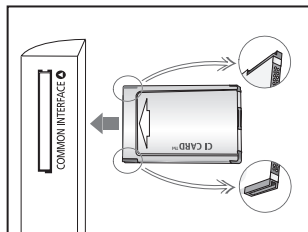

- E' necessario richiedere una scheda IC al service provider locale. Estrarre delicatamente la scheda IC tirandola con le dita, facendo attenzione a non farla cadere poiché potrebbe subire danni.
- Inserire la scheda IC nella direzione indicata sulla scheda stessa.
- La posizione del blocco COMMON INTERFACE può variare a seconda del modello.

## 7 Jack della cuffia

- La cuffia può essere collegata all'uscita predefinita dell'apparecchio. Quando la cuffia è collegata, gli altoparlanti incorporati sono disattivati.

## 8 AV IN [VIDEO]/[R-AUDIO-L]

- Collegare il cavo RCA a un dispositivo A/V esterno appropriato quale un videoregistratore, un DVD o una videocamera.
- Collegare i cavi audio RCA a [R - AUDIO - L] sull'apparecchio e gli altri terminali ai corrispondenti connettori di uscita audio sul dispositivo A/V.

## 9 DIGITAL AUDIO OUT (OPTICAL)

- Collegare a un componente audio digitale.
- Se i jack HDMI IN sono collegati, il jack DIGITAL AUDIO OUT (OPTICAL) del televisore trasporta il segnale solo di due canali audio. Per avere un audio a 5.1 canali, collegare il jack ottico del lettore DVD o dell'STB direttamente a un amplificatore o all'Home Theater, non al televisore.

## 10 COMPONENT IN

- Collegare i cavi video component (opzionali) al connettore del componente ("PR", "PB", "Y") sul retro dell'apparecchiatura e ai corrispondenti connettori di uscita video del DTV o DVD.
- Se si desidera collegare il Set-Top Box e il DTV (o DVD), effettuare il collegamento tra i due dispositivi, quindi collegare il DTV (o DVD) al rispettivo connettore ("PR", "PB", "Y") sull'apparecchiatura.
- I connettori PR, PB e Y dei componenti (DTV o DVD) sono talvolta etichettati con Y, B-Y e R-Y o Y, Cb e Cr.
- Collegare i cavi audio RCA (opzionali) a [R - AUDIO - L] sul retro dell'apparecchiatura e ai corrispondenti connettori di uscita audio sul DTV o DVD.

## 11 Blocco Kensington (a seconda del modello)

- Il blocco Kensington (opzionale) è un dispositivo usato per assicurare fisicamente il sistema quando viene utilizzato in un luogo pubblico.
- Se si desidera utilizzare un dispositivo di blocco, contattare il punto vendita in cui si è acquistato il prodotto.
- La posizione del blocco Kensington può variare a seconda del modello.

# Telecomando

- 1 Tasto di standby del televisore
- 2 Seleziona direttamente il televisore e la modalità DTV
- 3 Tasti numerici per selezionare direttamente i canali
- 4 Selezione dei canali memorizzati con una/due cifre
- 5 (+): Aumento del volume  
(-): Diminuzione del volume
- 6 Disattivazione temporanea dell'audio
- 7 Utile per selezionare rapidamente le funzioni più frequentemente utilizzate.
- 8 Consente di vedere le informazioni sull'emittente corrente
- 9 Tasti colorati:  
Utilizzare questi tasti in Elenco canali, ecc..
- 11 Visualizzazione della Guida elettronica ai programmi (EPG).
- 12 Selezione della sorgente disponibile
- 13 Canale precedente
- 14 P(↗): Canale successivo  
P(↘): Canale precedente
- 15 Ritorna al menu precedente.
- 16 Controlla il cursore nel menu
- 17 Esce dal menu a video
- 18 Selezione della dimensione dell'immagine
- 19 Visualizza il menu a video principale
- 20 Visualizza Elenco canali a schermo.
- 21 Visualizzazione sottotitoli digitali

## Funzioni Teletext

- 2 Esce dallo schermo Teletext
- 7 Selezione formato Teletext
- 8 Mostra Teletext
- 9 Selezione argomento Fastext
- 10 Selezione alternativamente le modalità Teletext, Double (Doppia) o Mix.
- 11 Memorizza Teletext
- 12 Selezione modalità Teletext (LIST/FLOF)
- 13 Pagina secondaria Teletext
- 14 P(↗): Pagina successiva Teletext  
P(↘): Pagina precedente Teletext
- 15 Mantieni Teletext
- 17 Annulla Teletext
- 19 Indice Teletext

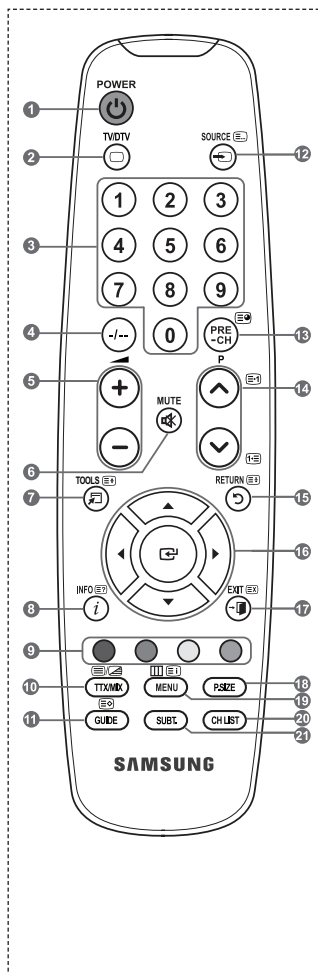

➤ Una illuminazione troppo intensa può avere conseguenze sulle prestazioni del telecomando.

## Installazione delle batterie nel telecomando



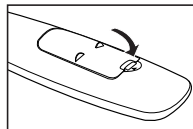
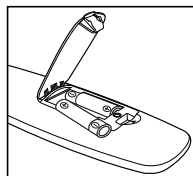
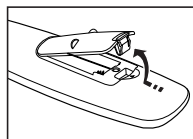

1. Sollevare il coperchio sul retro del telecomando come mostrato in figura.
2. Installare le due batterie AAA.
  - Fare corrispondere i poli “+” e “-” delle batterie con lo schema riportato all’interno del vano.
3. Riposizionare il coperchio.
  - Se si prevede di non utilizzare il telecomando per un periodo di tempo prolungato, rimuovere le batterie e riporle in un luogo asciutto e fresco.



- Se il telecomando non funziona, effettuare il seguente controllo:
1. Il televisore è acceso?
  2. I poli - e + delle batterie sono invertiti?
  3. Le batterie sono esaurite?
  4. Si è verificata una interruzione di corrente o il cavo di alimentazione è scollegato?
  5. È presente una luce a fluorescenza speciale o un neon nelle vicinanze?





## Accensione e spegnimento

La spina di alimentazione è collegata al pannello posteriore del televisore.

1. Inserire la spina in una presa appropriata.
  - L'indicatore di standby si accende.
2. Premere il pulsante  sull'apparecchio.
  - Per accendere il televisore, è anche possibile premere il tasto **POWER**  o **TV/DTV** del telecomando.
  - All'accensione, l'ultimo canale che si stava guardando prima di spegnere il televisore verrà risSelected automaticamente.
3. Premere i tasti numerici (0~9) o il tasto canale successivo/precedente (/) sul telecomando o il pulsante **< CP.● >** sull'apparecchio.
  - Quando si accende il televisore per la prima volta, viene chiesto di scegliere la lingua dei menu.
4. Per spegnere il televisore, premere nuovamente il tasto **POWER** .

## Attivazione della modalità Standby del televisore

La modalità Standby del televisore consente di ridurre il consumo di corrente. La modalità Standby è particolarmente utile quando si desidera disattivare temporaneamente il televisore, ad esempio durante i pasti.

1. Premere il tasto **POWER**  del telecomando.
  - Lo schermo si spegne e l'indicatore rosso di standby si accende sul dispositivo.
2. Per riaccendere il televisore, è sufficiente premere nuovamente **POWER** , i tasti numerici (0~9), il tasto **TV/DTV** o il tasto canale precedente/successivo (/)
  - Non lasciare il televisore in modalità standby per periodi di tempo prolungati, ad esempio quando si è in vacanza. Si consiglia di scollegare l'apparecchio dal cavo di alimentazione e dall'antenna.

## Visualizzazione dei menu

1. A dispositivo acceso, premere il tasto **MENU**.  
Viene visualizzato il menu principale. Sul lato sinistro del menu compaiono delle icone: Immagine, Suono, Canale, Impostazione, Ingressi e Menu digitale.
2. Per selezionare un'icona, premere il tasto **▲** o **▼**.
3. Per accedere al sottomenu dell'icona, premere il tasto **ENTER**.  
Per uscire, premere il tasto **EXIT**.
  - La visualizzazione del menu a schermo viene disattivata dopo circa un minuto.

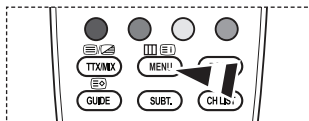

## Uso del tasto TOOLS

Il tasto **TOOLS** consente di selezionare in modo semplice e rapido le funzioni utilizzate più di frequente. Il menu "Strumenti" (Impostazione strumenti) cambia in base alla modalità di ingresso esterno che si sta visualizzando.

1. A dispositivo acceso, premere il tasto **TOOLS**.  
Il menu "Strumenti" (Impostazione strumenti) viene visualizzato a schermo.
2. Premere il tasto **▲** o **▼** per selezionare un menu.
3. Premere i tasti **▲/▼/◀/▶/ENTER** per visualizzare, modificare o utilizzare le voci selezionate. Per una descrizione più dettagliata di ogni funzione, consultare la pagina corrispondente.

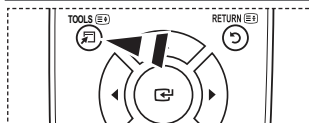

- ◆ Modalità immagine, Vedere pagine da 15
- ◆ Modalità audio, Vedere pagine da 19
- ◆ Timer stand-by, Vedere pagine da 21
- ◆ TS XT SRS, Vedere pagine da 19
- ◆ Resp. energia, Vedere pagine da 23
- ◆ Dual I-II, Vedere pagine da 20
- ◆ Regolazione auto, Vedere pagine da 42



## Plug & Play

Se il televisore viene acceso per la prima volta, alcune impostazioni di base vengono visualizzate automaticamente e in sequenza. Sono disponibili le seguenti impostazioni.

- Funzioni relative alla televisione digitale (DVB) possono essere utilizzate solo nelle nazioni o aree dove vengono trasmessi i segnali terrestri digitali DVB-T (MPEG2). Si prega di chiedere al proprio rivenditore se nella propria nazione o area è possibile ricevere i segnali DVB-T. Anche se questo televisore è conforme alle specifiche DVB-T, la compatibilità con le future trasmissioni in formato terrestre digitale DVB-T non è garantita.



Alcune funzioni potrebbero non essere disponibili in determinate nazioni.

1. Premere il tasto **POWER** del telecomando.  
Viene visualizzato il messaggio "Start Plug & Play." con "OK" selezionato.
2. Selezionare la lingua desiderata premendo il tasto **▲** o **▼**.  
Premere il tasto **ENTER** per confermare la selezione.
3. Premere il tasto **◀** o **▶** per selezionare "Demo Negozio" o "Uso domestico", quindi premere il tasto **ENTER**.
  - Si consiglia di impostare la modalità TV o "Uso domestico" per ottenere la migliore qualità d'immagine in un ambiente domestico.
  - La modalità "Demo Negozio" è da utilizzare solo nei punti vendita.
  - Se l'unità è stata accidentalmente impostata sulla modalità "Demo Negozio" e si desidera tornare alla modalità "Uso domestico"(Standard): Premere il tasto Volume del televisore. Quando il menu OSD Volume viene visualizzato, tenere premuto il tasto **MENU** del televisore per 5 secondi.
4. Viene visualizzato il messaggio "Controlla ingresso ant." con "OK" già selezionato.  
Premere il tasto **ENTER**.
  - Verificare che il cavo dell'antenna sia collegato correttamente.
5. Selezionare la nazione appropriata premendo il tasto **▲** o **▼**.  
Premere il tasto **ENTER** per confermare la selezione.
6. Viene visualizzato il messaggio "Alcune funzioni DTV potrebbero non essere disponibili. Scansione analogica?".  
Premere i tasti **◀** o **▶** per selezionare "Sì" o "No", quindi premere il tasto **ENTER**.
  - **Sì**: Per prima cosa viene eseguita una ricerca dei canali TV analogici, quindi si avvia una ricerca automatica dei canali digitali.
  - **No**: Viene eseguita solo una ricerca dei canali TV analogici.
7. Viene visualizzato il menu "Memorizzazione automatica" con "Avvio" già selezionato. Premere il tasto **ENTER**.
  - Questa funzione è supportata per tutti i paesi tranne per le nazioni seguenti: Francia, Germania, Italia, Olanda, Spagna, Svizzera, Regno Unito, Austria.
  - La ricerca dei canali inizia e termina in modo automatico.  
Viene visualizzato il menu di ricerca canali DTV e il canale DTV viene aggiornato automaticamente.
  - Se il canale DTV viene aggiornato, l'opzione Sorgente nell'elenco sorgenti del menu Inserisci viene impostata automaticamente su DTV.  
Dopo aver memorizzato tutti i canali disponibili, viene visualizzato il menu "Imposta ora".
  - Premere il tasto **ENTER** in qualsiasi momento per interrompere il processo di memorizzazione.
  - Per informazioni dettagliate sull'aggiornamento del canale DTV, consultare pagina 26 di questo manuale.  
Una volta memorizzati tutti i canali digitali disponibili, viene visualizzata la finestra di selezione del fuso orario.
8. Premere il tasto **ENTER**.  
Selezionare "Mese", "Data", "Anno", "Ora" o "min" premendo il tasto **◀** o **▶**.  
Impostare "Mese", "Data", "Anno", "Ora" o "min" premendo il tasto **▲** o **▼**.
  - E' anche possibile impostare le voci "Mese", "Data", "Anno", "Ora" e "min" premendo i tasti numerici sul telecomando.

- Premere **ENTER** per confermare le impostazioni. Viene visualizzato il messaggio Buona visione. Al termine, premere il tasto **ENTER**.
  - Anche se non si preme il tasto **ENTER**, il messaggio scompare automaticamente dopo alcuni secondi.

- ◆ **Lingua:** Selezionare la lingua.
- ◆ **Nazione:** Selezionare la nazione.
- ◆ **Memorizzazione automatica:** Ricerca automaticamente i canali memorizzati disponibili localmente.
- ◆ **Imposta Ora:** Imposta l'ora corrente dell'orologio del televisore.

#### Per reimpostare questa funzione...

- Premere il tasto **MENU** per visualizzare il menu. Premere il tasto **▲** o **▼** per selezionare "Impostazione", quindi premere il tasto **ENTER**.
- Premere nuovamente il tasto **ENTER** per selezionare "Plug & Play".  
Per ulteriori informazioni sull'impostazione delle opzioni, vedere pag. 9.
  - La funzione "Plug & Play" è disponibile solo in modalità TV.



## Memorizzazione automatica dei canali

È possibile effettuare la scansione delle gamme di frequenza disponibili. La disponibilità dipende dalla nazione. I numeri di programma assegnati automaticamente potrebbero non corrispondere ai numeri di programma effettivi o desiderati. Tuttavia, è possibile ordinare manualmente i numeri ed eliminare i canali indesiderati.

- Premere il tasto **MENU** per visualizzare il menu. Premere il tasto **▲** o **▼** per selezionare "Canale", quindi premere il tasto **ENTER**.
- Premere il tasto **ENTER** per selezionare "Nazione".
- Selezionare la nazione appropriata premendo il tasto **▲** o **▼**. Premere il tasto **ENTER** per confermare la selezione.
  - Anche se è stata modificata l'impostazione della nazione in questo menu, l'impostazione della nazione per il DTV rimane invariata. (Vedere pagine da 26)
- Premere il tasto **▲** o **▼** per selezionare "Memorizzazione automatica", quindi premere il tasto **ENTER**.
- Premere il tasto **ENTER**.
  - Il televisore inizierà a memorizzare tutti i canali disponibili.
  - Premere il tasto **ENTER** in qualsiasi momento per interrompere la memorizzazione e ritornare al menu "Canale".
- Dopo aver memorizzato tutti i canali disponibili, verrà visualizzato il menu "Ordina". (Vedere pagine da 13)



## Memorizzazione manuale dei canali

➤ Non disponibile in modalità DTV o con ingresso esterno.

**È possibile memorizzare i canali televisivi, compreso quelli ricevuti via cavo.**

**Quando si memorizzano manualmente i canali, è possibile scegliere:**

- ◆ Se memorizzare o meno ogni canale trovato.
- ◆ Il numero di programma di ogni canale memorizzato che si desidera identificare.

1. Premere il tasto **MENU** per visualizzare il menu.  
Premere il tasto ▲ o ▼ per selezionare "Canale", quindi premere **ENTER**.
2. Premere il tasto ▲ o ▼ per selezionare "Memorizzazione manuale", quindi premere il tasto **ENTER**.
3. Selezionare l'opzione desiderata premendo il tasto ▲ o ▼, quindi premere **ENTER**.
4. Una volta terminata l'impostazione, premere il tasto **ENTER**.
5. Premere il tasto **EXIT** per uscire.

- ◆ **Programma** (Numero di programma da assegnare a un canale)
  - Premere il tasto ▲ o ▼ fino a quando appare il numero corretto.
  - È anche possibile selezionare direttamente il numero del canale premendo i tasti numerici (0-9).

- ◆ **Sistema colore: Automatico/PAL/SECAM/NTSC4.43**

- Premere il tasto ▲ o ▼ per selezionare lo standard del colore desiderato.

- ◆ **Sistema audio: BG/DK/I/L**

- Premere il tasto ▲ o ▼ per selezionare lo standard audio desiderato.

- ◆ **Canale** (Quando si conosce il numero del canale da memorizzare)

- Premere il tasto ▲ o ▼ per selezionare **C** (canale via antenna) o **S** (canale via cavo).

- Premere il tasto ►, quindi premere il tasto ▲ o ▼ per selezionare il numero desiderato.

➤ È anche possibile selezionare direttamente il numero del canale premendo i tasti numerici (0-9).

➤ Se l'audio è anomalo o assente, rifelezionare lo standard audio richiesto.

- ◆ **Ricerca** (Quando non si conosce il numero del canale)

- Premere il tasto ▲ o ▼ per avviare la ricerca.

- Il sintonizzatore effettua la scansione della gamma di frequenza fino a quando appare il primo canale o il canale selezionato.

- ◆ **Memorizza** (Quando si memorizza il canale e il numero di programma corrispondente)

- Impostare su "OK" premendo il tasto **ENTER**.

➤ **Modalità del canale**

- **P** (Programma): Una volta completata la sintonizzazione, alle emittenti della propria area viene assegnato un numero da P00 a P99. In questa modalità, è possibile selezionare un canale digitando il numero corrispondente.

- **C** (Antenna): È possibile selezionare un canale immettendo in questa modalità il numero assegnato a ciascuna emittente.

- **S** (Cavo): È possibile selezionare un canale immettendo in questa modalità il numero assegnato a ciascun canale via cavo.



## Aggiunta / Blocco di canali

➤ Non disponibile in modalità DTV o con ingresso esterno.

Utilizzando la funzione **Gestore canale** è possibile bloccare o aggiungere ulteriori canali.

1. Premere il tasto **MENU** per visualizzare il menu.  
Premere il tasto **▲** o **▼** per selezionare "Canale", quindi premere il tasto **ENTER**.
2. Premere il tasto **▲** o **▼** per selezionare "Gestore canale", quindi premere il tasto **ENTER**.

### ◆ Aggiunta di canali

Utilizzando l'Elenco canali è possibile aggiungere ulteriori canali.

3. Selezionare Elenco canali premendo il tasto **ENTER**.
4. Spostarsi nel campo (⊕) premendo i tasti **▲**, **▼**, **◀** o **▶**, selezionare il canale da aggiungere e premere **ENTER** per aggiungere il canale.
  - Se si preme di nuovo il tasto **ENTER** il simbolo (✓) accanto al canale scompare e il canale non viene aggiunto.
  - "🔒" è attivo quando la funzione "Blocco canali" è impostata su "Acceso".

### ◆ Blocco di canali

Tramite questa funzione è possibile impedire agli utenti non autorizzati, ad esempio i bambini, di guardare programmi non adatti, annullando il video e azzerando l'audio.

5. Premere il tasto **▲** o **▼** per selezionare "Blocco canali", quindi premere **ENTER**.
6. Selezionare "Acceso" premendo il tasto **▲** o **▼**, quindi premere **ENTER**.
7. Premere il tasto **▲** o **▼** per selezionare "Elenco canali", quindi premere **ENTER**.
8. Spostarsi nel campo "🔒" premendo i tasti **▲**, **▼**, **◀** o **▶**, selezionare il canale da bloccare e premere **ENTER**.
  - Se si preme di nuovo il tasto **ENTER** il simbolo (✓) accanto al canale scompare e il canale non viene bloccato.
  - Una volta attivata la funzione Blocco canali viene visualizzata una pagina blu.
9. Al termine, premere il tasto **EXIT**.
  - Selezionare "Acceso" o "Spento" nel menu "Blocco canali" per attivare o disattivare con facilità i canali selezionati su "🔒".

📄 È possibile selezionare queste opzioni semplicemente premendo il tasto **CH LIST** sul telecomando.

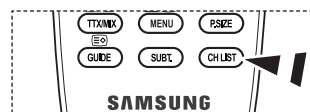
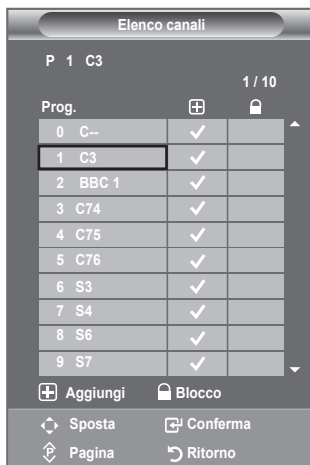

## Ordinamento dei canali memorizzati

Questa operazione consente di modificare i numeri di programma dei canali memorizzati.

È spesso necessaria dopo la memorizzazione automatica dei canali.

➤ Non disponibile in modalità DTV o con ingresso esterno.

1. Premere il tasto **MENU** per visualizzare il menu. Premere il tasto **▲** o **▼** per selezionare "Canale", quindi premere il tasto **ENTER**.
2. Premere il tasto **▲** o **▼** per selezionare "Ordina", quindi premere il tasto **ENTER**.
3. Selezionare il numero del canale che si desidera modificare premendo il tasto **▲** o **▼**. Premere il tasto **ENTER**.
  - Il numero e il nome del canale selezionato viene spostato nella parte destra dello schermo.
4. Selezionare il numero del programma su cui spostare il canale premendo il tasto **▲** o **▼**.
5. Premere il tasto **ENTER**. Il canale viene spostato nella nuova posizione e tutti gli altri canali vengono riordinati di conseguenza.
6. Ripetere i passaggi da **3** a **5** per ogni canale da ordinare.
7. Al termine, premere il tasto **EXIT**.



## Assegnazione di nomi ai canali

I nomi dei canali vengono assegnati automaticamente in base alle informazioni trasmesse. È possibile tuttavia assegnare nuovi nomi modificando quelli esistenti.

➤ Non disponibile in modalità DTV o con ingresso esterno.

1. Premere il tasto **MENU** per visualizzare il menu. Premere il tasto **▲** o **▼** per selezionare "Canale", quindi premere il tasto **ENTER**.
2. Premere il tasto **▲** o **▼** per selezionare "Nome", quindi premere il tasto **ENTER**.
3. Se necessario, selezionare il canale a cui assegnare un nuovo nome premendo il tasto **▲** o **▼**. Premere il tasto **ENTER**.
  - Viene visualizzata la barra di selezione attorno alla casella del nome.

Per	Operazione da eseguire
Selezionare una lettera, numero o simbolo	Premere il tasto <b>▲</b> o <b>▼</b>
Passare alla lettera successiva	Premere il tasto <b>▶</b>
Tornare alla lettera precedente	Premere il tasto <b>◀</b>
Confermare il nome	Premere il tasto <b>ENTER</b>

➤ Sono disponibili i seguenti caratteri: Lettere dell'alfabeto (A~Z) / Numeri (0~9) / Caratteri speciali (+, -, \*, /, spazio)

5. Ripetere i passaggi da **3** a **4** per ogni canale al quale si desidera assegnare un nuovo nome.
6. Al termine, premere il tasto **EXIT**.



## Sintonia fine dei canali

Utilizzare la sintonia fine per regolare manualmente un canale la cui ricezione non è ottimale.

- Non disponibile in modalità DTV o con ingresso esterno.
1. Utilizzare i tasti numerici per selezionare direttamente il canale da sintonizzare.
  2. Premere il tasto **MENU** per visualizzare il menu. Premere il tasto ▲ o ▼ per selezionare “Canale”, quindi premere il tasto **ENTER**.
  3. Premere il tasto ▲ o ▼ per selezionare “Sintonia fine”, quindi premere il tasto **ENTER**.
  4. Premere il tasto ◀ o ▶ per regolare la sintonia fine. Premere il tasto **ENTER**.
  5. Al termine, premere il tasto **EXIT**.
    - I canali sintonizzati e memorizzati sono evidenziati da un asterisco “\*” alla destra del numero del canale nel relativo riquadro. Il numero del canale diventa rosso.
    - Per reimpostare la sintonia, selezionare “Reset” premendo il pulsante ▲ o ▼, quindi premere **ENTER**.



## LNA (Low Noise Amplifier)

Se il televisore si trova in un'area caratterizzata da segnale debole, la funzione LNA è in grado di migliorare la ricezione (grazie a un preamplificatore low-noise che potenzia il segnale in ingresso).

- Non disponibile in modalità DTV o con ingresso esterno.
1. Premere il tasto **MENU** per visualizzare il menu. Premere il tasto ▲ o ▼ per selezionare “Canale”, quindi premere il tasto **ENTER**.
  2. Premere il tasto ▲ o ▼ per selezionare “LNA”, quindi premere il tasto **ENTER**.
  3. Premere il tasto ▲ o ▼ per selezionare “Spento” o “Acceso”, quindi premere **ENTER**.
  4. Al termine, premere il tasto **EXIT**.



## Modifica dello standard dell'immagine

È possibile selezionare il tipo di immagine che più corrisponde alle proprie esigenze.

1. Premere il tasto **MENU** per visualizzare il menu.  
Premere il tasto **ENTER** per selezionare "Immagine".
2. Premere di nuovo **ENTER** per selezionare "Modalità".
3. Premere il tasto **▲** o **▼** per selezionare l'effetto desiderato.  
Premere il tasto **ENTER**.
4. Al termine, premere il tasto **EXIT**.

- ◆ **Dinamica**: Imposta l'immagine da visualizzare in alta definizione in un ambiente luminoso.
- ◆ **Standard**: Imposta l'immagine per una visualizzazione ottimale in condizioni di luce normali.
- ◆ **Film**: Imposta l'immagine per una visualizzazione confortevole in un ambiente buio.

➤ La modalità Immagine deve essere regolata separatamente per ogni sorgente d'ingresso.

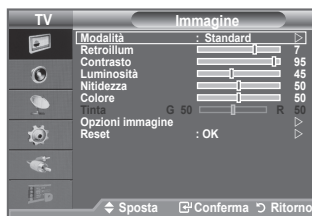

### Impostazioni rapide

1. Premere il tasto **TOOLS** sul telecomando.
2. Premere il tasto **▲** o **▼** per selezionare "Immagine".
3. Per selezionare l'opzione desiderata, premere il tasto **◀** o **▶**.
4. Per uscire, premere i tasti **EXIT** o **TOOLS**.



## Regolazione dell'immagine personalizzata

Il televisore dispone di varie impostazioni che consentono di controllare la qualità dell'immagine.

1. Per selezionare l'effetto desiderato, seguire le istruzioni da 1 a 3 fornite nella sezione "Modifica dello standard dell'immagine". (pagina 15).
2. Premere il tasto ▲ o ▼ per selezionare una voce. Premere il tasto **ENTER**.
3. Premere il tasto ◀ o ▶ per aumentare o diminuire il valore di una voce. Premere il tasto **ENTER**.
4. Al termine, premere il tasto **EXIT**.

- ◆ **Retroillum:** È possibile regolare la luminosità dello schermo modificando la retroilluminazione dell'LCD. (0~10)
- ◆ **Contrasto:** Regola l'effetto chiaro-scuro tra gli oggetti e lo sfondo.
- ◆ **Luminosità:** Regola la luminosità dell'intero schermo.
- ◆ **Nitidezza:** Regola i contorni degli oggetti rendendoli più nitidi o scuri.
- ◆ **Colore:** Regola i colori rendendoli più chiari o scuri.
- ◆ **Tinta:** Regola i colori degli oggetti, rendendoli più rossi o verdi per offrire immagini più naturali.

- Le regolazioni vengono memorizzate in base alla modalità Immagine selezionata.
- In modalità PC, è possibile modificare solo i parametri "Retroillum", "Contrasto" e "Luminosità".
- In modalità Analog TV, Est., AV del sistema PAL, non è possibile utilizzare la funzione "Tinta".
- Premendo il tasto "Reset" è possibile ripristinare le impostazioni di fabbrica per visualizzare l'immagine. (Consultare "Ripristino delle impostazioni predefinite dell'immagine" a pagina 16)
- E' possibile ridurre significativamente il consumo di energia, e i costi ad esso associati, diminuendo la luminosità dello schermo.

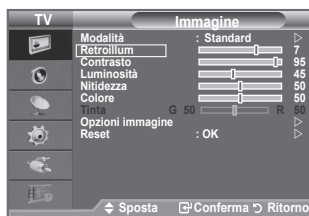

## Ripristino delle impostazioni predefinite dell'immagine

È possibile ripristinare le impostazioni di visualizzazione dell'immagine preimpostate in fabbrica.

1. Per selezionare l'effetto dell'immagine desiderato, seguire le istruzioni da 1 a 3 fornite nella sezione "Modifica dello standard dell'immagine" (pagina 15).
2. Premere il tasto ▲ o ▼ per selezionare "Reset", quindi premere il tasto **ENTER**.
3. Premere il tasto ▲ o ▼ per selezionare "OK" o "Cancella". Premere il tasto **ENTER**.
4. Al termine, premere il tasto **EXIT**.
  - La funzione "Reset" verrà impostata per ogni modalità immagine.

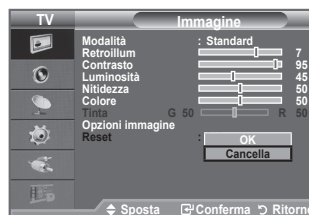



## Configurazione di Opzioni immagine

1. Premere il tasto **MENU** per visualizzare il menu.  
Premere il tasto **ENTER** per selezionare "Immagine".
2. Premere **▲** o **▼** per selezionare "Opzioni immagine", quindi premere il tasto **ENTER**.
3. Selezionare l'opzione desiderata premendo il tasto **▲** o **▼**, quindi premere il tasto **ENTER**.
4. Una volta terminata l'impostazione, premere il tasto **ENTER**.
5. Al termine, premere il tasto **EXIT**.
  - In modalità PC, è possibile modificare solo i parametri "Toni colore" e "Formato" tra le opzioni della voce "Opzioni immagine".



- ◆ **Toni colore: Freddo2/Freddo1/Normale/Caldo1/Caldo2**  
È possibile selezionare il tono del colore ottimale per la propria vista.
  - Le regolazioni vengono memorizzate in base alla modalità dell'immagine selezionata.
  - E' possibile attivare le opzioni "Caldo1" e "Caldo2" solo quando la modalità dell'immagine è impostata su "Film".



- ◆ **Formato: Automatico/ Wide/16:9/Wide Zoom/Zoom/4:3/Solo scansione**

È possibile impostare le dimensioni dell'immagine che più si adattano alle proprie esigenze.

- ◆ **Automatico:** Regola automaticamente la dimensione dell'immagine su un rapporto larghezza/altezza "16:9".
- ◆ **Wide:** Regola la dimensione dell'immagine a 16:10, un valore appropriato per visualizzare DVD o trasmissioni panoramiche.
- ◆ **16 :9:** Regola la dimensione dell'immagine a 16:9, un valore appropriato per visualizzare DVD o trasmissioni panoramiche.
- ◆ **Wide Zoom:** Aumenta le dimensioni dell'immagine a più di 4:3.
- ◆ **Zoom:** Ingrandisce il formato 16:9 (in senso verticale) per adattarlo alle dimensioni dello schermo.
- ◆ **4:3:** Questa è l'impostazione predefinita per un filmato video o una trasmissione normale.
- ◆ **Solo scansione:** Utilizzare questa funzione per visualizzare l'immagine completa con segnali HDMI (720p/1080i) o Component (1080i).

- La funzione "Automatico" è disponibile solo in modalità "TV", "DTV", "Est." e "AV".
- In modalità PC, è possibile regolare solo i formati "Wide" e "4:3".
- Le impostazioni possono essere regolate e memorizzate per ogni dispositivo esterno connesso a un ingresso TV.
- Se si visualizza una immagine fissa per oltre due ore, sullo schermo potrebbe apparire una immagine residua temporanea.
- **Wide Zoom:** Spostare lo schermo verso l'alto e verso il basso utilizzando il tasto **▲** o **▼** dopo avere selezionato **■** tramite il tasto **▶** o **ENTER**.
- **Zoom:** Selezionare **■** premendo i tasti **◀** o **▶**. Per spostare l'immagine in alto o in basso, utilizzare il tasto **▲** o **▼**. Dopo avere selezionato **■**, premere il tasto **▲** o **▼** per aumentare o ridurre il formato dell'immagine in direzione verticale.
- **Dopo aver selezionata l'opzione "Solo scansione" in modalità HDMI (1080i) o Comp. (1080i):** Selezionare **■** premendo il tasto **◀** o **▶**. Utilizzare il tasto **▲**, **▼**, **◀** o **▶** per spostare l'immagine.  
**Reset:** Premere il tasto **◀** o **▶** per selezionare "Reset", quindi premere **ENTER**.  
E' possibile azzerare l'impostazione.

☞ È possibile selezionare queste opzioni semplicemente premendo il tasto **P.SIZE** sul telecomando.

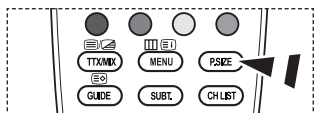

◆ **Mod schermo: Wide/16:9/Wide Zoom/Zoom/4:3**

Quando si imposta il formato dell'immagine su Automatico su un televisore con formato 16:9, è possibile determinare le dimensioni dell'immagine da visualizzare nel formato 4:3 WSS (Wide Screen Service). Ogni nazione europea richiede un formato dell'immagine diverso e questa funzione deve essere quindi selezionata dall'utente.

- ◆ **Wide:** Imposta l'immagine in modalità 16:10.
- ◆ **16:9:** Imposta l'immagine in modalità 16:9.
- ◆ **Wide Zoom:** Aumenta le dimensioni dell'immagine a più di 4:3.
- ◆ **Zoom:** Ingrandisce verticalmente la dimensione dell'immagine sullo schermo.
- ◆ **4:3:** Imposta la visualizzazione nella modalità normale 4:3.

- Questa funzione è disponibile in modalità "Automatico".
- Questa funzione non è disponibile in modalità "Comp." o "HDMI".

◆ **Digital NR: Spento/Bassa/Media/Alto/Automatico**

Se il segnale ricevuto dal televisore è debole, è possibile attivare la funzione Digital Noise Reduction per ridurre i disturbi statici e l'effetto "ghosting" sullo schermo.

- Se il segnale è debole, selezionare una delle altre opzioni disponibili fino a ottenere la migliore qualità visiva.

◆ **Livello di nero HDMI: Normale/Bassa**

E' possibile selezionare il livello di nero dello schermo per regolare la profondità dell'immagine.

- Questa funzione si attiva solo quando l'ingresso esterno è collegato a HDMI (segnali RGB).

## Funzioni audio

1. Premere il tasto **MENU** per visualizzare il menu.  
Premere il tasto ▲ o ▼ per selezionare "Suono", quindi premere il tasto **ENTER**.
2. Selezionare l'opzione desiderata premendo il tasto ▲ o ▼, quindi premere **ENTER**.
3. Una volta terminata l'impostazione, premere il tasto **ENTER**.
4. Premere il tasto **EXIT** per uscire.



- ◆ **Modalità: Standard/Musica/Film/Dialoghi/Personalizzata**  
È possibile selezionare il tipo di effetto audio da utilizzare mentre si guarda una trasmissione.

### Impostazioni rapide

1. Premere il tasto **TOOLS** sul telecomando.
2. Premere il tasto ▲ o ▼ per selezionare "Modalità audio".
3. Premere i tasti ◀ o ▶ per selezionare la modalità audio desiderata.
4. Al termine, premere il tasto **EXIT** o **TOOLS**.



- ◆ **Equalizzatore: Bilanc./100Hz/300Hz/1kHz/3kHz/10kHz**  
Il televisore dispone di varie impostazioni che consentono di controllare la qualità dell'audio.  
➤ Se si modificano queste impostazioni, la modalità audio viene automaticamente impostata su "Personalizzata".

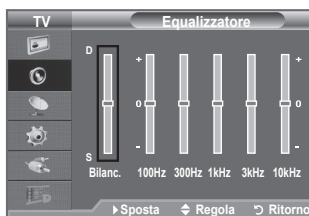

- ◆ **TS XT SRS: Spento/Accesso**  
TruSurround XT è una tecnologia SRS brevettata che risolve il problema della riproduzione di contenuti multicanale 5,1 su due altoparlanti. TruSurround offre una straordinaria esperienza Surround Sound virtuale attraverso un sistema di riproduzione a due altoparlanti, inclusi gli altoparlanti interni del televisore. È pienamente compatibile con tutti i formati multicanale.

### Impostazioni rapide

1. Premere il tasto **TOOLS** sul telecomando.
2. Premere il tasto ▲ o ▼ per selezionare "TS XT SRS"
3. Premere il tasto ◀ o ▶ per selezionare "Spento" o "Accesso".
4. Al termine, premere il tasto **EXIT** o **TOOLS**.



TruSurround XT, SRS e il simbolo  sono marchi di SRS Labs, Inc. La tecnologia **TruSurround XT** è incorporata in base ai termini della licenza di SRS Labs, Inc.

◆ **Volume auto: Spento/Accesso**

Le condizioni del segnale variano a seconda dell'emittente, ma non è pratico regolare il volume ogni volta che si cambia canale. Questa funzione consente di regolare automaticamente il volume del canale desiderato diminuendo il livello dell'uscita audio quando il segnale di modulazione è alto oppure aumentando il livello dell'uscita audio quando il segnale di modulazione è basso.

◆ **Altoparlante TV: Spento/Accesso**

Se si desidera ascoltare l'audio da altoparlanti separati, annullare l'amplificatore interno.

- I tasti ▲+, ▼- e MUTE non sono disponibili quando "Altoparlante TV" è impostato su "Spento".
- Quando "Altoparlante TV" è impostato su "Spento", il menu Suono non può essere regolato.



Prodotto su licenza di Dolby Laboratories.

Dolby e il doppio simbolo D sono marchi di Dolby Laboratories.

## Selezione della modalità audio

**E' possibile impostare la modalità Suono nel menu "Strumenti"**  
**Quando si imposta la modalità "Dual I-II", la modalità audio corrente viene visualizzata a schermo.**

1. Premere il tasto **TOOLS** sul telecomando.
2. Premere il tasto ▲ o ▼ per selezionare "Dual I-II"
3. Per selezionare l'opzione desiderata, premere il tasto ◀ o ▶.
4. Premere il tasto **ENTER**.



	Tipo di audio	DUAL 1/2	Predefinito
A2 Stereo	Mono	MONO	Cambio automatico
	Stereo	STEREO ↔ MONO	
	Dual	DUAL 1 ↔ DUAL 2	DUAL 1
Stereo NICAM	Mono	MONO	Cambio automatico
	Stereo	MONO ↔ STEREO	
	Dual	MONO ↔ DUAL 1 DUAL 2 ↔	DUAL 1

- Se il segnale stereo è debole e si verifica un cambio automatico, passare alla modalità Mono.
- Questa funzione è attiva solo con segnale audio stereo. Al contrario, non è attiva con segnale audio mono.
- Questa funzione è disponibile solo in modalità TV analogica.

## Collegamento delle cuffie (venduti separatamente)

**È possibile collegare le cuffie al televisore se si desidera guardare un programma televisivo senza disturbare le altre persone presenti nella stanza.**

- Quando si inserisce il jack della cuffia nella porta corrispondente, nel menu Suono è possibile attivare solo l'opzione "Volume auto".
- L'uso prolungato delle cuffie ad alto volume può causare danni all'udito.
- Quando si collega la cuffia al sistema, gli altoparlanti vengono disattivati.
- Il volume delle cuffie e quello del televisore si regolano in modo diverso.



## Impostazione e visualizzazione dell'ora corrente

È possibile impostare l'orologio del televisore per visualizzare l'ora corrente quando si preme il tasto INFO. È necessario impostare l'ora anche per utilizzare il timer di accensione o spegnimento automatico.

1. Premere il tasto **MENU** per visualizzare il menu.  
Premere il tasto **▲** o **▼** per selezionare "Impostazione", quindi premere il tasto **ENTER**.
2. Premere il tasto **▲** o **▼** per selezionare "Ora", quindi premere **ENTER**.
3. Premere il tasto **ENTER** per selezionare "Imposta Ora".

Per	Premere
Passare a "Mese", "Data", "Anno", "Ora" o "Minuto"	Tasto <b>◀</b> o <b>▶</b> .
Impostare "Mese", "Data", "Anno", "Ora" o "Minuto"	Tasto <b>▲</b> o <b>▼</b> .
Conferma impostazione	Tasto <b>ENTER</b> .

5. Al termine, premere il tasto **EXIT**.
  - Se si scollega il cavo di alimentazione, sarà necessario impostare nuovamente l'orologio.
  - È anche possibile impostare l'anno, il mese, la data, l'ora e i minuto premendo i tasti numerici del telecomando.



## Impostazione del timer di spegnimento

È possibile selezionare un intervallo di tempo compreso tra 30 e 180 minuti per impostare il passaggio automatico del televisore in modalità standby.

1. Premere il tasto **MENU** per visualizzare il menu.  
Premere il tasto **▲** o **▼** per selezionare "Impostazione", quindi premere il tasto **ENTER**.
2. Premere il tasto **▲** o **▼** per selezionare "Ora", quindi premere **ENTER**.
3. Premere il tasto **▲** o **▼** per selezionare "Timer stand-by", quindi premere **ENTER**.
4. Premere ripetutamente il tasto **▲** o **▼** fino a quando appare l'impostazione desiderata (Spento, 30, 60, 90, 120, 150, 180).  
Premere il tasto **ENTER**.
5. Al termine, premere il tasto **EXIT**.
  - Quando il timer raggiunge lo 0 il televisore passa automaticamente in modalità Standby.



### Impostazioni rapide

1. Premere il tasto **TOOLS** sul telecomando.
2. Premere il tasto **▲** o **▼** per selezionare "Timer stand-by".
3. Premere il tasto **◀** o **▶** per selezionare i minuti.
4. Al termine, premere il tasto **EXIT** o **TOOLS**.



## Accensione e spegnimento automatico del televisore

1. Premere il tasto **MENU** per visualizzare il menu.  
Premere il tasto ▲ o ▼ per selezionare "Impostazione", quindi premere il tasto **ENTER**.
2. Premere il tasto ▲ o ▼ per selezionare "Ora", quindi premere **ENTER**.
3. Premere il tasto ▲ o ▼ per selezionare "Timer 1", "Timer 2", "Timer 3", quindi premere **ENTER**.  
Possono essere impostate tre diverse opzioni del Timer per l'orario di attivazione e spegnimento del televisore.

➤ È prima necessario impostare l'orologio.

4. Premere il tasto ◀ o ▶ per selezionare la voce desiderata.  
Premere il tasto ▲ o ▼ per regolare l'impostazione.

◆ **Orario TV on:** Selezionare l'ora e i minuti, quindi scegliere "Acceso"/"Spento". Per attivare il timer, scegliere "Acceso".

◆ **Orario TV off:** Selezionare l'ora e i minuti, quindi scegliere "Acceso"/"Spento". Per attivare il timer, scegliere "Acceso".

◆ **Ripetizione:** Selezionare "Una volta", "Ogni giorno", "Lun-Ven", "Lun-Sab" o "Sab-Dom".

◆ **Volume:** Selezionare il volume desiderato per l'accensione del dispositivo.

➤ È possibile impostare l'ora e i minuti anche premendo i tasti numerici del telecomando.

➤ **Spegnimento in assenza di operazioni**

Quando si imposta il timer su "Acceso", il televisore si spegne automaticamente quando non viene eseguita nessuna operazione entro tre ore dopo che il timer ha acceso l'apparecchio. Questa funzione è disponibile solo se il timer è "Acceso" e impedisce l'eventuale surriscaldamento del televisore dovuto a un periodo di accensione troppo lungo.



## Scelta della lingua

Quando si utilizza il televisore per la prima volta, è necessario selezionare la lingua dei menu e degli indicatori.

1. Premere il tasto **MENU** per visualizzare il menu a video.  
Premere il tasto ▲ o ▼ per selezionare "Impostazione", quindi premere **ENTER**.
2. Premere il tasto ▲ o ▼ per selezionare "Lingua", quindi premere **ENTER**.
3. Selezionare la lingua desiderata premendo ripetutamente il tasto ▲ o ▼. Premere il tasto **ENTER**.
4. Al termine, premere il tasto **EXIT**.



## Melodia / Risp. energia

1. Premere il tasto **MENU** per visualizzare il menu.  
Premere il tasto **▲** o **▼** per selezionare "Impostazione", quindi premere il tasto **ENTER**.
2. Selezionare l'opzione desiderata premendo il tasto **▲** o **▼**, quindi premere **ENTER**.
3. Una volta terminata l'impostazione, premere il tasto **ENTER**.
4. Al termine, premere il tasto **EXIT**.



### ◆ **Melodia: Spento/Bassa/Media/Alto**

Consente di regolare l'effetto audio associato all'accensione/spengimento del televisore.

➤ La modalità Melodia non funziona

- Se il televisore non emette alcun suono significa che è stato premuto il tasto **MUTE**.
- Se il televisore non emette alcun suono significa che è stato premuto il tasto **(-) (Volume)**.
- Se il televisore è stato spento mediante la funzione Timer stand-by.

### ◆ **Risp. energia: Spento/Bassa/Media/Alto**

Questa funzione regola la brillantezza dello schermo in base alla luminosità dell'ambiente.

- **Spento**: Disattiva la funzione di risparmio energetico.
- **Bassa**: Imposta il televisore nella modalità a basso risparmio energetico.
- **Media**: Imposta il televisore nella modalità a medio risparmio energetico.
- **Alto**: Imposta il televisore nella modalità ad alto risparmio energetico.

### Impostazioni rapide

1. Premere il tasto **TOOLS** sul telecomando.
2. Premere il tasto **▲** o **▼** per selezionare "Risp. energia".
3. Premere il tasto **◀** o **▶** per selezionare la "Spento", "Bassa", "Media" o "Alto".
4. Al termine, premere il tasto **EXIT** o **TOOLS**.



## Selezione della sorgente

È possibile selezionare una delle sorgenti esterne collegate al jack di ingresso del televisore.

1. Premere il tasto **MENU** per visualizzare il menu.  
Premere il tasto ▲ o ▼ per selezionare "Ingressi", quindi premere il tasto **ENTER**.
2. Premere il tasto **ENTER** per selezionare "Elenco sorgenti".
  - Sorgenti del segnale disponibili: TV, Ext., AV, Component, PC, HDMI, DTV.
  - E' possibile scegliere solo i dispositivi esterni collegati al televisore.
3. Selezionare il dispositivo desiderato premendo il tasto ▲ o ▼.  
Premere il tasto **ENTER**.

☒ Premere il tasto **SOURCE** sul telecomando per scorrere tutte le sorgenti disponibili. La modalità TV può essere selezionata premendo il tasto **TV/DTV**, i tasti numerici (0~9), e il tasto **P** (▲/▼) sul telecomando.

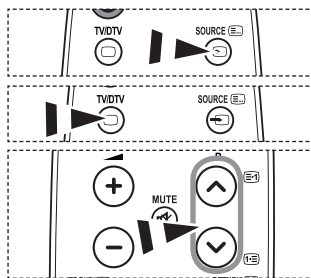

## Modifica dei nomi delle sorgenti di ingresso

Assegnare un nome al dispositivo collegato ai jack di ingresso per semplificare la selezione della sorgente di ingresso.

1. Premere il tasto **MENU** per visualizzare il menu.  
Premere il tasto ▲ o ▼ per selezionare "Ingressi", quindi premere il tasto **ENTER**.
2. Premere il tasto ▲ o ▼ per selezionare "Modifica Nome", quindi premere il tasto **ENTER**.
3. Premere il tasto ▲ o ▼ per selezionare il dispositivo da modificare. Premere il tasto **ENTER**.
4. Premere il tasto ▲ o ▼ per selezionare il dispositivo desiderato.  
Premere il tasto **ENTER**.
5. Al termine, premere il tasto **EXIT**.





# Anteprima del sistema di menu DTV

- ◆ Il costruttore non garantisce il normale funzionamento del menu DTV in nazioni diverse da (Francia, Germania, Italia, Olanda, Spagna, Svizzera, Regno Unito, Austria), dato che sono supportati solo gli standard di queste nazioni. Inoltre, se il paese della stazione emittente è diverso da quello selezionato dall'utente, la stringa che appare nella finestra informazioni del canale, Info, Guida, Gestore canali, ecc., potrebbe non essere visualizzata correttamente.
- ◆ Disponibile in modalità DTV. Preimpostare la modalità DTV utilizzando il tasto **TV/DTV** del telecomando. Per navigare nel sistema di menu a video e regolare le impostazioni disponibili, fare riferimento alle illustrazioni seguenti.

Premere il tasto **MENU** per visualizzare il menu.

Premere il tasto **▲** o **▼** per selezionare "Menu digitale", quindi premere **ENTER**.

<b>Guida</b>	
Guida "Adesso & Seguente"	
Guida Completa	
Elenco programmato	
Predefinita	Adesso / dopo, Guida Completa
<b>Canale digitale</b>	
Nazione	
Memorizzazione automatica	
Memorizzazione manuale	
Modifica Canali Preferiti	
Elenco canali	Tutto, Preferiti, Default
<b>Impostazione</b>	
Trasparenza menu	Alta, Media, Bassa, Opaco
Cambia PIN	
Blocco Canale	
Sottotitolo	Spento, Acceso
Mod Sottotitoli	Normale, Non udenti
Formato audio	PCM, Dolby Digital
Descrizione audio	Descrizione audio — Off, On Volume
Testo digitale	Disattiva, Attiva
Fuso orario	
Interfaccia comune	Info sull'applicazione, Menu IC
Sistema	Informazioni sul prodotto Informazioni sul segnale Aggiornamento software Reset
<b>Lingua</b>	
Lingua dell'audio	Lingua principale audio
Lingua del Sottotitolo	Lingua secondaria audio
Lingua Teletext	Lingua princip sottotitoli
Preferenza	Lingua second sottotitoli Lingua principale Teletext Lingua secondaria Teletext (in base alla nazione)

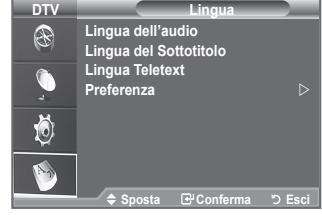
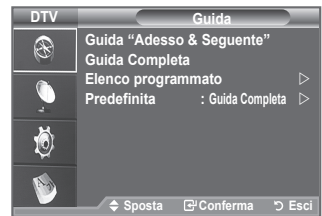

➤ Le sottovoci secondarie del menu IC possono variare in base al modello di CAM.

## Aggiornamento automatico dell'elenco dei canali

È possibile aggiornare l'elenco dei canali ogniqualvolta l'emittente aggiunge nuovi servizi oppure quando si sposta il televisore in un altro luogo.

1. Premere il tasto **MENU** per visualizzare il menu.  
Premere il tasto **▲** o **▼** per selezionare "Menu digitale", quindi premere **ENTER**.
2. Premere il tasto **▲** o **▼** per selezionare "Canale digitale", quindi premere **ENTER**.
3. Premere il tasto **ENTER** per selezionare "Canale".
4. Selezionare il paese appropriato premendo il tasto **▲** o **▼**.  
Premere il tasto **ENTER** per confermare la scelta.
  - Anche se è stata modificata l'impostazione della nazione in questo menu, l'impostazione della nazione per la televisione analogica rimane invariata. (Vedere a pagina 10.)
5. Premere il tasto **▲** o **▼** per selezionare "Memorizzazione automatica".  
Premere il tasto **ENTER**.
  - Al termine, viene visualizzato il numero di servizi trovati.
  - L'elenco dei canali esistente non viene eliminato quando si aggiorna l'elenco dei canali.
  - Per interrompere la scansione prima del termine, premere **ENTER** dopo aver selezionato "Arresta".
6. Al termine, premere il tasto **EXIT**.
  - Se lo stato del segnale è debole, viene visualizzato il messaggio "Nessun servizio trovato. Controllare il collegamento dell'antenna."

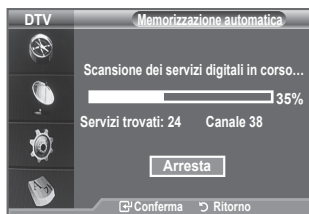

## Aggiornamento manuale dell'elenco dei canali

Per effettuare una ricerca rapida, è possibile specificare il canale.

1. Premere il tasto **MENU** per visualizzare il menu.  
Premere il tasto **▲** o **▼** per selezionare "Menu digitale", quindi premere **ENTER**.
2. Premere il tasto **▲** o **▼** per selezionare "Canale digitale", quindi premere **ENTER**.
3. Premere il tasto **▲** o **▼** per selezionare "Memorizzazione manuale", quindi premere il tasto **ENTER**.
4. Premere il tasto **▲** o **▼** per selezionare l'opzione desiderata, quindi premere **ENTER**.
  - - **Canale:** Nel Regno Unito, vengono visualizzati in sequenza i canali da "5" a "69". (In base al paese)
  - **Frequenza:** Viene visualizzata la frequenza del gruppo di canali.
  - **Larg. di banda:** Le larghezze di banda disponibili sono 7 e 8 MHz.
  - Premere il tasto rosso per avviare la scansione dei servizi digitali. Al termine, i canali vengono aggiornati nell'elenco dei canali.
5. Al termine, viene visualizzato il numero di servizi trovati.
6. Al termine, premere il tasto **EXIT**.



## Modifica dei canali preferiti

È possibile modificare i canali preferiti utilizzando i tasti colorati.

1. Premere il tasto **MENU** per visualizzare il menu.  
Premere il tasto ▲ o ▼ per selezionare "Menu digitale", quindi premere **ENTER**.
2. Premere il tasto ▲ o ▼ per selezionare "Canale digitale", quindi premere **ENTER**.
3. Premere il tasto ▲ o ▼ per selezionare "Modifica Canali Preferiti", quindi premere il tasto **ENTER**.
4. Premere il tasto rosso per visualizzare tutti i canali attualmente memorizzati.
5. Premere il tasto ▲ o ▼ per selezionare il canale desiderato.  
Premere il tasto **ENTER**.
  - Accanto al canale selezionato appare l'icona "★" e il canale viene aggiunto all'elenco dei canali preferiti.
  - • Per annullare l'operazione, premere nuovamente il tasto **ENTER**.
    - **Seleziona tutti:** Seleziona tutti i canali attualmente visualizzati.
    - **Nessuna selez:** Deseleziona tutti i canali selezionati.
    - **Anteprima:** Visualizza i canali attualmente selezionati.
  - L'impostazione dei canali preferiti è così completata.
6. Al termine, premere il tasto **EXIT**.

### ◆ Agg.

È possibile utilizzare questa funzione quando sono stati selezionati uno o più canali preferiti.

1. Premere il tasto **MENU** per visualizzare il menu.  
Premere il tasto ▲ o ▼ per selezionare "Menu digitale", quindi premere **ENTER**.
2. Premere il tasto ▲ o ▼ per selezionare "Canale digitale", quindi premere **ENTER**.
3. Premere il tasto ▲ o ▼ per selezionare "Modifica Canali Preferiti", quindi premere il tasto **ENTER**.
4. Premere il tasto rosso nel menu "Modifica Canali Preferiti".  
Per aggiungere ulteriori canali, fare riferimento al punto 5 alla pagina precedente.
5. Per controllare i canali da memorizzare, premere il tasto **RETURN**. Al termine, premere il tasto **EXIT**.
  - • Per aggiungere tutti i canali all'elenco dei canali preferiti, premere il tasto rosso.
  - Per rimuovere tutti i canali, premere il tasto verde.
  - **Anteprima:** Visualizza i canali attualmente selezionati.
  - Premere il tasto **CH LIST** per visualizzare il gestore dei canali preferiti.

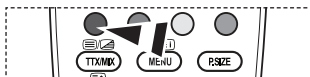
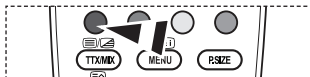
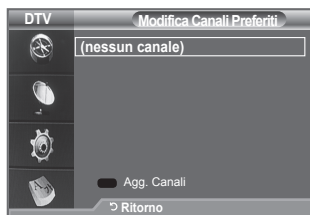

#### ◆ Modif numero (In base al paese)

1. Premere il tasto **MENU** per visualizzare il menu.  
Premere il tasto ▲ o ▼ per selezionare “Menu digitale”, quindi premere **ENTER**.
2. Premere il tasto ▲ o ▼ per selezionare “Canale digitale”, quindi premere **ENTER**.
3. Premere il tasto ▲ o ▼ per selezionare “Modifica Canali Preferiti”, quindi premere il tasto **ENTER**.
4. Selezionare il canale desiderato premendo il tasto ▲ o ▼.
5. Premere il tasto verde.
  - Il punto in cui immettere il numero è uno spazio vuoto.
6. Immettere il nuovo numero assegnato al canale. Premere **ENTER** per memorizzare o **RETURN** per annullare.
  - Premere il tasto ◀ per annullare il numero immesso.
  - Se si immette un numero già assegnato a un altro canale, questo viene assegnato al canale selezionato il cui numero a sua volta viene assegnato al canale precedentemente memorizzato. In pratica, i numeri dei due canali vengono scambiati.
  - I canali preferiti vengono automaticamente impostati in ordine ascendente in base al numero assegnato.
7. Al termine, premere il tasto **EXIT**.

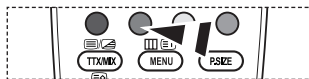
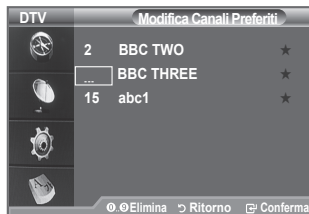

#### ◆ Anteprima

1. Nel menu “Modifica Canali Preferiti”, selezionare il canale da visualizzare in anteprima premendo il tasto ▲ o ▼.
2. Premere il tasto giallo.
  - Viene visualizzato il canale selezionato.

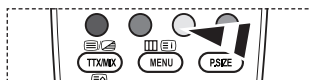

#### ◆ Elimina

1. Nel menu “Modifica Canali Preferiti”, selezionare il canale da eliminare premendo il tasto ▲ o ▼.
2. Premere il tasto blu.
  - Il canale e il numero selezionati vengono eliminati.
  - Per aggiungere nuovamente all'elenco dei canali preferiti un canale precedentemente eliminato, seguire la procedura indicata nella sezione “Agg.” a pagina 27.

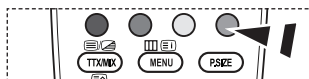

## Selezione dell'elenco dei canali

È possibile escludere i canali desiderati dalla scansione dei canali. Quando si effettua la scansione, questi canali vengono saltati e non appaiono. Vengono invece visualizzati tutti i canali non esclusi dalla scansione.

1. Premere il tasto **MENU** per visualizzare il menu.  
Premere il tasto ▲ o ▼ per selezionare "Menu digitale", quindi premere **ENTER**.
2. Premere il tasto ▲ o ▼ per selezionare "Canale digitale", quindi premere **ENTER**.
3. Premere il tasto ▲ o ▼ per selezionare "Elenco canali".  
Premere il tasto **ENTER**.
4. Premere il tasto ▲ o ▼ per selezionare "Tutto", "Preferiti" o "Default".  
Premere il tasto **ENTER**.
5. Premere il tasto giallo per alternare i canali preferiti e tutti i canali.  
➤ I canali preferiti vengono visualizzati solo se precedentemente impostati nel menu "Modifica Canali Preferiti" (vedere pagina 27).
6. Premere il tasto rosso o verde per visualizzare la pagina precedente o successiva dell'elenco dei canali.
7. Premere il tasto ▲ o ▼ per selezionare il canale da sintonizzare.  
Premere il tasto **ENTER**.  
➤ Mentre si cambia il canale, il numero, il nome e un'icona del canale vengono visualizzati nell'angolo superiore sinistro. Il numero e il nome del canale vengono visualizzati solo se il canale è incluso nell'elenco di tutti i canali. Se invece è uno dei canali preferiti, viene visualizzata un'icona ★.
8. Premere il tasto blu per selezionare i menu TV, Radio, Dati/Altro, Tutto.
9. Premere il tasto **CH LIST** per uscire dall'elenco dei canali.

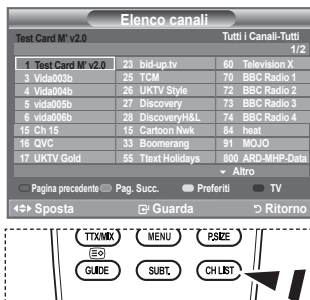

È anche possibile visualizzarlo semplicemente premendo il tasto **CH LIST**.

## Visualizzazione di informazioni sul programma

Durante la visione di un canale, è possibile visualizzare ulteriori informazioni sul programma corrente.

1. Durante la visione di un programma, premere il tasto **INFO**.  
➤ Vengono visualizzate le informazioni sul programma.
2. Per uscire dalla finestra informazioni, premere il tasto **INFO**.  
➤ In particolare, viene indicato:
  - Grado di blocco del canale
  - Tipo di video: SD, HD, Radio
  - Tipo di audio: Mono, Stereo, Dual, Dolby Digital
  - Presenza di Teletext o sottotitoli DVB
  - Lingua dell'audio



# Visualizzazione delle informazioni EPG

Le informazioni EPG (Electronic Programme Guide, Guida elettronica dei programmi) sono fornite dall'emittente.

Le voci relative ai programmi potrebbero risultare vuote o non aggiornate, a seconda delle informazioni trasmesse dall'emittente su un determinato canale. La schermata viene aggiornata automaticamente non appena sono disponibili le nuove informazioni.

## ◆ Guida "Adesso & Segue"

Per i sei canali indicati nella colonna a sinistra, mostra le informazioni sul programma corrente e sul programma successivo.

## ◆ Guida Completa

Visualizza le informazioni sui programmi ordinate in segmenti di un'ora. Sono comprese due ore di programmi che è possibile scorrere in avanti o indietro.

1. Premere il tasto **MENU** per visualizzare il menu. Premere il tasto **▲** o **▼** per selezionare "Menu digitale", quindi premere **ENTER**.
2. Premere il tasto **ENTER** per selezionare "Guida".
3. Premere il tasto **▲** o **▼** per selezionare "Guida "Adesso & Segue"" o "Guida Completa". Premere il tasto **ENTER**.  
➤ È anche possibile visualizzare la guida semplicemente premendo il tasto **GUIDE**.

Per	Operazione da eseguire
Guardare un programma nell'elenco EPG	<ul style="list-style-type: none"> <li>• Selezionare un programma premendo il tasto <b>▲</b>, <b>▼</b>, <b>◀</b>, <b>▶</b>.</li> <li>• Premere il tasto <b>ENTER</b>.</li> </ul>
➤ Se si seleziona il programma successivo, appare l'icona dell'orologio che indica la visione programmata. Premendo nuovamente il tasto <b>ENTER</b> la programmazione viene annullata e l'icona dell'orologio scompare. Per informazioni dettagliate sulla programmazione, consultare la pagina successiva.	
Visualizzare le informazioni su un programma	<ul style="list-style-type: none"> <li>• Selezionare il programma desiderato premendo il tasto <b>▲</b>, <b>▼</b>, <b>◀</b>, <b>▶</b>.</li> <li>• Quando il programma desiderato è evidenziato, premere il tasto <b>INFO</b>.</li> </ul>
Alternare la "Guida "Adesso & Segue"" e la "Guida Completa"	• Premere ripetutamente il tasto rosso.
Visualizzare l'elenco "Preferiti" e l'elenco "Tutti i canali"	• Premere ripetutamente il tasto verde.
Scorrere velocemente indietro (24 ore).	• Premere ripetutamente il tasto giallo.
Scorrere velocemente avanti (24 ore).	• Premere ripetutamente il tasto blu.
Uscire dalla guida	• Premere il tasto <b>EXIT</b> .

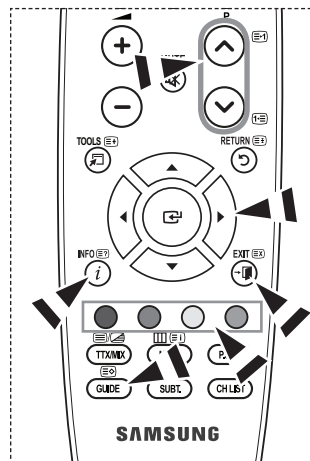
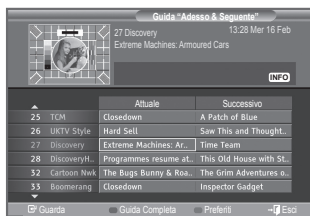

- Il titolo del programma appare in alto al centro dello schermo. Per visualizzare informazioni dettagliate, fare clic su **INFO**. Le informazioni dettagliate includono numero del canale, durata, barra di stato, livello d'età impostato per il programma, informazioni sulla qualità video (HD/SD), modalità audio, lingue dei sottotitoli o del teletext e una breve descrizione del programma evidenziato. "..." appare quando la descrizione è molto lunga.
- Vengono visualizzati sei canali. Per scorrere i canali, passare al canale desiderato utilizzando il tasto **▲** o **▼**. Per visualizzare una pagina alla volta, utilizzare il tasto **P** (▲) o **P** (▼).

## Uso della funzione Elenco programmato

Se si crea un elenco di visione programmata, il programma desiderato viene avviato automaticamente all'ora impostata, anche se si sta seguendo un altro programma.

1. Premere il tasto **MENU** per visualizzare il menu.  
Premere il tasto **▲** o **▼** per selezionare "Menu digitale", quindi premere **ENTER**.
2. Premere il tasto **ENTER** per selezionare "Guida".
3. Premere il tasto **▲** o **▼** per selezionare "Elenco programmato", quindi premere **ENTER**.
4. Premere il tasto rosso. Viene attivata la finestra di programmazione.
5. Premere il tasto **ENTER** per selezionare una voce e impostarla con il tasto **▲** o **▼**.
  - È possibile impostare l'ora e i minuti anche premendo i tasti numerici del telecomando.
    - **Canale:** Impostare il canale.
    - **Ora:** Impostare l'ora.
    - **Data:** Impostare anno, mese e giorno.
    - **Frequenza:** Impostare la frequenza. ("Una volta", "Settiman." o "Giornal.")
6. Al termine, premere il tasto rosso.
7. Al termine, premere il tasto **EXIT**.
  - **Salva:** Salva la programmazione.
  - **Cancel:** Annulla la programmazione.
  - **Agg. Programma:** Aggiunge una nuova programmazione.
  - **Modifica:** Modifica la programmazione selezionata.
  - **Elimina:** Elimina la programmazione selezionata.



## Impostazione della guida Predefinita

È possibile impostare uno stile predefinito per la guida.

1. Premere il tasto **MENU** per visualizzare il menu.  
Premere il tasto **▲** o **▼** per selezionare "Menu digitale", quindi premere **ENTER**.
2. Premere il tasto **ENTER** per selezionare "Guida".
3. Premere il tasto **▲** o **▼** per selezionare "Predefinita", quindi premere **ENTER**.
4. Selezionare "Ora/Segu" o "Guida Completa" utilizzando il tasto **▲** o **▼**, quindi premere **ENTER**.
5. Al termine, premere il tasto **EXIT**.

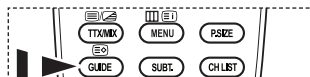

È possibile selezionare queste opzioni semplicemente premendo il tasto **GUIDE** sul telecomando.

## Visualizzazione di tutti i canali e dei canali preferiti

Nel menu EPG, è possibile visualizzare tutti i canali oppure solo i canali preferiti.

1. Premere il tasto **MENU** per visualizzare il menu.  
Premere il tasto **▲** o **▼** per selezionare "Menu digitale", quindi premere **ENTER**.
2. Premere il tasto **ENTER** per selezionare "Guida".
3. Selezionare la guida desiderata ("Guida "Adesso & Segue" o "Guida Completa") premendo il tasto **▲** o **▼**.
4. Premere il tasto **ENTER**.
5. Premere il tasto verde. Si alternano tutti gli elenchi dei canali e gli elenchi dei canali preferiti.
6. Selezionare il programma desiderato premendo il tasto **▲**, **▼**, **◀** o **▶**.
7. Premere il tasto **INFO** per visualizzare le informazioni sul programma evidenziato.
8. Se l'elenco Modifica Canali Preferiti non è stato impostato:
  - appare il messaggio L'elenco dei preferiti è vuoto. Scegliere adesso i canali preferiti?.
  - Selezionare "Sì".  
Viene visualizzato il menu "Modifica Canali Preferiti". Se si seleziona "No", i canali rimangono invariati.
  - Per informazioni sulla modifica dei canali preferiti, consultare pagina 27.
9. Al termine, premere il tasto **EXIT**.
  - "Tutti i Canali" è l'elenco dei canali trovati durante l'aggiornamento dell'elenco dei canali. I canali sono visualizzati in modalità Tutti i Canali.
  - "Preferiti" (canali preferiti) è l'elenco dei canali impostati nel menu "Modifica Canali Preferiti" (vedere pagina 27).

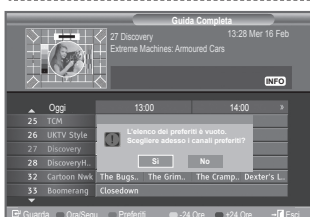
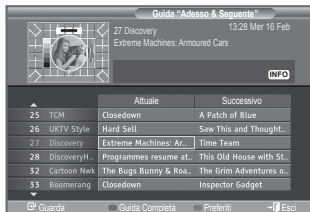

## Regolazione della trasparenza del menu

È possibile impostare il livello di trasparenza del menu.

1. Premere il tasto **MENU** per visualizzare il menu.  
Premere il tasto **▲** o **▼** per selezionare "Menu digitale", quindi premere **ENTER**.
2. Premere il tasto **▲** o **▼** per selezionare "Impostazione", quindi premere **ENTER**.
3. Premere il tasto **▲** o **▼** per selezionare "Trasparenza menu", quindi premere **ENTER**.
4. Selezionare l'opzione desiderata ("Alto", "Media", "Bassa" o "Opaco") premendo il tasto **▲** o **▼**, quindi premere il tasto **ENTER** per modificare l'impostazione.
5. Al termine, premere il tasto **EXIT**.





## Impostazione della funzione Blocco Canale

Questa funzione consente di immettere un codice PIN di identificazione personale a 4 cifre definito dall'utente per impedire agli utenti non autorizzati, come ad esempio i bambini, di vedere programmi inadatti. Il menu a video spiega come assegnare un codice PIN. Se necessario, il codice può essere modificato successivamente.

1. Premere il tasto **MENU** per visualizzare il menu.  
Premere il tasto ▲ o ▼ per selezionare "Menu digitale", quindi premere **ENTER**.
2. Premere il tasto ▲ o ▼ per selezionare "Impostazione", quindi premere **ENTER**.
3. Premere il tasto ▲ o ▼ per selezionare "Blocco Canale", quindi premere **ENTER**.
4. Viene visualizzato "Immetti PIN".
5. Immettere il codice PIN a 4 cifre utilizzando i tasti numerici (0~9).
  - Il codice PIN predefinito per un nuovo televisore è 0000.
  - Se si immette un codice PIN non valido, viene visualizzato il messaggio "Invalid PIN code. Please try again" (Codice PIN non valido. Provare di nuovo).
6. Premere il tasto **ENTER**.
7. Premere il tasto ▲ o ▼ per selezionare il livello d'età desiderato. Premere il tasto **ENTER**.

### ◆ Cambia PIN

1. Premere il tasto **MENU** per visualizzare il menu.  
Premere il tasto ▲ o ▼ per selezionare "Menu digitale", quindi premere **ENTER**.
2. Premere il tasto ▲ o ▼ per selezionare "Impostazione", quindi premere **ENTER**.
3. Premere il tasto ▲ o ▼ per selezionare "Cambia PIN", quindi premere **ENTER**.
  - Viene visualizzato "Immetti PIN".
4. Immettere il codice PIN a 4 cifre utilizzando i tasti numerici (0~9).
  - Viene visualizzato "Immetti nuovo PIN".
5. Immettere il nuovo codice PIN a 4 cifre utilizzando i tasti numerici (0~9).
  - Viene visualizzato "Conferma nuovo PIN".
6. Immettere nuovamente il nuovo codice PIN a 4 cifre utilizzando i tasti numerici (0~9).
  - Viene visualizzato il messaggio "Il codice PIN è stato modificato con successo".
7. Premere il tasto **ENTER**.
8. Al termine, premere il tasto **EXIT**.
  - Se si dimentica il codice PIN, premere i tasti del telecomando nella sequenza seguente per ripristinare il codice PIN predefinito **0-0-0-0**: **POWER (Spento)**, **MUTE**, **8**, **2**, **4**, **POWER (Acceso)**.

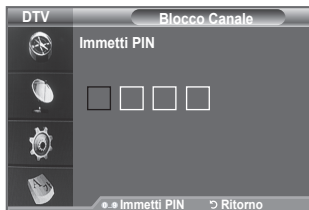

## Impostazione dei sottotitoli

È possibile attivare e disattivare i sottotitoli.

1. Premere il tasto **MENU** per visualizzare il menu.  
Premere il tasto ▲ o ▼ per selezionare "Menu digitale", quindi premere **ENTER**.
2. Premere il tasto ▲ o ▼ per selezionare "Impostazione", quindi premere **ENTER**.
3. Premere il tasto ▲ o ▼ per selezionare "Sottotitolo", quindi premere **ENTER**.
4. Selezionare "Acceso" premendo il tasto ▲ o ▼.  
Premere **ENTER**.
5. Al termine, premere il tasto **EXIT**.

È possibile selezionare queste opzioni semplicemente premendo il tasto **SUBT.** del telecomando.

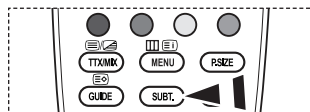

## Impostazione della modalità Sottotitoli.

Utilizzare questo menu per impostare la modalità Sottotitoli. L'opzione di menu "Normale" rappresenta il sottotitolo di base mentre "Non udenti" è il sottotitolo per le persone con handicap uditivo.

1. Premere il tasto **MENU** per visualizzare il menu.  
Premere il tasto ▲ o ▼ per selezionare "Menu digitale", quindi premere **ENTER**.
2. Premere il tasto ▲ o ▼ per selezionare "Impostazione", quindi premere **ENTER**.
3. Premere il tasto ▲ o ▼ per selezionare "Mod Sottotitoli", quindi premere **ENTER**.
4. Premere il tasto ▲ o ▼ per selezionare "Normale" o "Non udenti". Premere il tasto **ENTER**.
5. Al termine, premere il tasto **EXIT**.

➤ Se il programma che si sta guardando non supporta la funzione "Non udenti", si attiva automaticamente la modalità "Normale", anche se è selezionata la modalità "Non udenti".



## Selezione del formato audio

L'audio Dolby Digital è supportato solo dal ricevitore audio, se collegato tramite un cavo ottico. L'altoparlante principale supporta solo l'audio PCM.

Quando l'audio è generato sia dall'altoparlante principale sia dal ricevitore audio, potrebbe prodursi un effetto di eco a causa della diversa velocità di decodifica dei due dispositivi. In questo caso, attivare la funzione Altoparlante TV.

1. Premere il tasto **MENU** per visualizzare il menu.  
Premere il tasto ▲ o ▼ per selezionare "Menu digitale", quindi premere **ENTER**.
2. Premere il tasto ▲ o ▼ per selezionare "Impostazione", quindi premere **ENTER**.
3. Premere il tasto ▲ o ▼ per selezionare "Formato audio", quindi premere **ENTER**.
4. Premere il tasto ▲ o ▼ per selezionare "PCM" o "Dolby Digital".  
Al termine, premere il tasto **ENTER**.
5. Al termine, premere il tasto **EXIT**.

➤ Il formato audio dipende dal segnale trasmesso dall'emittente. Dolby Digital Sound è disponibile solo se il televisore è collegato a un altoparlante esterno tramite un cavo ottico.



## Selezione dell'opzione Descrizione audio

Questa funzione audio ausiliaria fornisce una traccia audio aggiuntiva per aiutare le persone con handicap visivi. Questa funzione gestisce il flusso audio per l'opzione AD (Descrizione audio), quando è inviato insieme all'Audio principale dall'emittente. Gli utenti possono attivare o disattivare la funzione Descrizione audio selezionando Acceso o Spento e regolarne il volume.

1. Premere il tasto **MENU** per visualizzare il menu.  
Premere il tasto ▲ o ▼ per selezionare "Menu digitale", quindi premere **ENTER**.
2. Premere il tasto ▲ o ▼ per selezionare "Impostazione", quindi premere **ENTER**.
3. Premere il tasto ▲ o ▼ per selezionare "Descrizione audio", quindi premere **ENTER**.
4. Premere il tasto ▲ o ▼ per selezionare "Acceso", quindi premere **ENTER**.
5. Premere il tasto ▲ o ▼ per selezionare "Volume", quindi premere **ENTER**.
  - "Volume" è attivo quando la funzione "Descrizione audio" è impostata su "Acceso".
6. Premere il tasto ◀ o ▶ fino a ottenere l'impostazione ottimale. Premere **ENTER**.
7. Al termine, premere il tasto **EXIT**.



## Selezione del testo digitale (solo GB)

Se il programma è trasmesso con testo digitale, questa funzione è attivata.

1. Premere il tasto **MENU** per visualizzare il menu.  
Premere il tasto ▲ o ▼ per selezionare "Menu digitale", quindi premere **ENTER**.
2. Premere il tasto ▲ o ▼ per selezionare "Impostazione", quindi premere **ENTER**.
3. Premere il tasto ▲ o ▼ per selezionare "Testo digitale", quindi premere **ENTER**.
4. Premere il tasto ▲ o ▼ per selezionare "Disattiva" o "Attiva". Premere il tasto **ENTER**.
5. Al termine, premere il tasto **EXIT**.

➤ MHEG (Multimedia and Hypermedia Information Coding Experts Group) è uno standard internazionale di codifica dei dati utilizzato nelle applicazioni multimediali e ipermediali. È un sistema più complesso rispetto al formato MPEG in quanto include collegamenti a dati ipermediali come immagini fisse, caratteri, animazioni, grafica e file video, oltre ai dati multimediali. MHEG è una tecnologia interattiva con vari campi di applicazione, come sistemi VOD (Video-On-Demand), ITV (Interactive TV), EC (Electronic Commerce), teleformazione, teleconferenze, librerie digitali e videogiochi di rete.



## Selezione del fuso orario (Solo per la Spagna)

### Selezionare il fuso orario della propria zona.

1. Premere il tasto **MENU** per visualizzare il menu.  
Premere il tasto ▲ o ▼ per selezionare "Menu digitale", quindi premere **ENTER**.
2. Premere il tasto ▲ o ▼ per selezionare "Impostazione", quindi premere **ENTER**.
3. Premere il tasto ▲ o ▼ per selezionare "Fuso orario", quindi premere **ENTER**.
4. Selezionare il fuso orario della propria zona premendo il tasto ▲ o ▼. Premere il tasto **ENTER**.
  - Sono disponibili le seguenti opzioni.  
Penisola iberica e Isole Baleari - Isole Canarie
5. Al termine, premere il tasto **EXIT**.



## Visualizzazione delle informazioni sul prodotto

È possibile visualizzare le informazioni sul prodotto. Per assistenza o riparazioni, si prega di contattare un rivenditore autorizzato Samsung.

1. Premere il tasto **MENU** per visualizzare il menu.  
Premere il tasto ▲ o ▼ per selezionare "Menu digitale", quindi premere **ENTER**.
2. Premere il tasto ▲ o ▼ per selezionare "Impostazione", quindi premere **ENTER**.
3. Premere il tasto ▲ o ▼ per selezionare "Sistema", quindi premere il tasto **ENTER**.
4. Premere il tasto **ENTER** per selezionare "Informazioni sul prodotto".
  - Viene selezionato Informazioni sul prodotto.  
- Versione software, Versione firmware
5. Al termine, premere il tasto **EXIT**.



## Controllo delle informazioni sul segnale

È possibile visualizzare informazioni sullo stato del segnale.

1. Premere il tasto **MENU** per visualizzare il menu.  
Premere il tasto ▲ o ▼ per selezionare "Menu digitale", quindi premere **ENTER**.
  2. Premere il tasto ▲ o ▼ per selezionare "Impostazione", quindi premere **ENTER**.
  3. Premere il tasto ▲ o ▼ per selezionare "Sistema", quindi premere il tasto **ENTER**.
  4. Premere il tasto ▲ o ▼ per selezionare "Informazioni sul segnale", quindi premere **ENTER**.
  5. Al termine, premere il tasto **EXIT**.
- Se il segnale è debole, viene visualizzato il messaggio "Nessun segnale".



## Aggiornamento del software

Gli aggiornamenti del prodotto, contenenti le nuove funzionalità di TV digitale, vengono trasmessi periodicamente tramite il normale segnale televisivo.

Il prodotto rileva automaticamente questi segnali e visualizza la finestra di aggiornamento del software. Se desiderato, è possibile avviare da questa finestra l'installazione degli aggiornamenti.

1. Premere il tasto **MENU** per visualizzare il menu.  
Premere il tasto ▲ o ▼ per selezionare "Menu digitale", quindi premere **ENTER**.
2. Premere il tasto ▲ o ▼ per selezionare "Impostazione", quindi premere **ENTER**.
3. Premere il tasto ▲ o ▼ per selezionare "Sistema", quindi premere il tasto **ENTER**.
4. Premere il tasto ▲ o ▼ per selezionare "Aggiornamento software", quindi premere **ENTER**.
5. Premere il tasto ▲ o ▼ per selezionare "Informazioni sul software", "Aggiornamento manuale" o "Aggiornamento modalità Standby". Premere il tasto **ENTER**.



### ◆ Informazioni sul segnale

Premere il tasto **ENTER** per visualizzare la versione corrente del software. Per visualizzare le informazioni sulla versione software, premere nuovamente il tasto **ENTER**.  
Per passare a una versione alternativa, premere il tasto rosso.  
Premere invece il tasto blu per attivare l'aggiornamento e riavviare il sistema.

### ◆ Aggiornamento manuale

Premere il tasto **ENTER** per cercare del nuovo software sui canali in fase di trasmissione.

### ◆ Aggiornamento modalità Standby: Acceso/Spento

Premere il tasto **ENTER**. Per continuare l'aggiornamento software anche quando l'alimentazione principale è attiva, selezionare Acceso premendo il tasto ▲ o ▼. 45 minuti dopo l'ingresso in modalità Standby, viene effettuato un aggiornamento manuale. Poiché l'alimentazione dell'unità si attiva internamente, lo schermo può attivarsi per breve tempo. Questo fenomeno può continuare per più di un'ora, fino al termine dell'aggiornamento software.

6. Premere il tasto **EXIT** per uscire.

## Visualizzazione dell'interfaccia comune

Contiene informazioni sulla CAM inserita nello slot IC e le visualizza.

1. Premere il tasto **MENU** per visualizzare il menu.  
Premere il tasto ▲ o ▼ per selezionare "Menu digitale", quindi premere **ENTER**.
  2. Premere il tasto ▲ o ▼ per selezionare "Impostazione", quindi premere **ENTER**.
  3. Premere il tasto ▲ o ▼ per selezionare "Interfaccia comune", quindi premere **ENTER**.
  4. Premere il tasto **ENTER** per visualizzare le informazioni sull'applicazione.
  5. Premere il tasto **EXIT** per uscire.
- Le informazioni sull'applicazione sono relative alla scheda IC. È possibile installare la CAM in qualsiasi momento sia mentre il televisore è acceso (ON) sia mentre è spento (OFF).
1. Acquistate il modulo CI CAM presso il rivenditore locale più vicino o via telefono.
  2. Inserite la scheda IC nella CAM nella direzione indicata dalla freccia.
  3. Inserire la CAM con la scheda IC installata nello slot di interfaccia comune. (Inserire completamente la CAM nella direzione indicata dalla freccia in modo che risulti parallela allo slot.)
  4. Verificare la visione dell'immagine su un canale a segnale criptato.

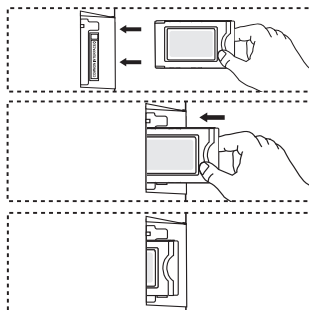

## Selezione del menu IC (Interfaccia comune)

Ciò permette all'utente di accedere al menu della CAM.

1. Premere il tasto **MENU** per visualizzare il menu.  
Premere il tasto ▲ o ▼ per selezionare "Menu digitale", quindi premere **ENTER**.
  2. Premere il tasto ▲ o ▼ per selezionare "Impostazione", quindi premere **ENTER**.
  3. Premere il tasto ▲ o ▼ per selezionare "Interfaccia comune", quindi premere **ENTER**.
  4. Selezionare "Menu IC" premendo il tasto ▲ o ▼, quindi **ENTER**.
  5. Selezionare l'opzione desiderata premendo il tasto ▲ o ▼, quindi premere il tasto **ENTER**.
  6. Premere il tasto **EXIT** per uscire.
- Selezionare il menu IC in base alla scheda PC.

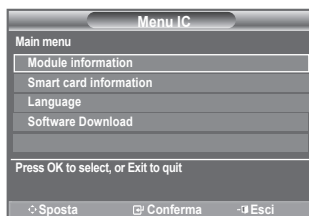

## Azzeramento

È possibile azzerare i valori memorizzati e ripristinare i valori di fabbrica.

- Questa operazione azzerà tutte le informazioni sui canali e tutte le preferenze dell'utente ripristinando i valori predefiniti.
1. Premere il tasto **MENU** per visualizzare il menu. Premere il tasto ▲ o ▼ per selezionare "Menu digitale", quindi premere **ENTER**.
  2. Premere il tasto ▲ o ▼ per selezionare "Impostazione", quindi premere **ENTER**.
  3. Premere il tasto ▲ o ▼ per selezionare "Sistema", quindi premere il tasto **ENTER**.
  4. Premere il tasto ▲ o ▼ per selezionare "Reset", quindi premere il tasto **ENTER**.
  5. Viene visualizzata la schermata "Immetti PIN".
  6. Immettere il codice PIN a 4 cifre utilizzando i tasti numerici (0~9).
    - Viene visualizzato un messaggio di avviso. Per azzerare tutti i valori, premere in sequenza i tasti colorati (rosso, verde, giallo e blu).
  7. Premere il tasto **EXIT** per uscire.

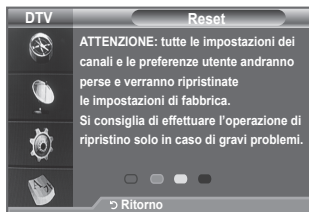
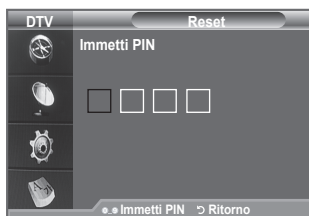

## Selezione della lingua preferita (sottotitoli, audio o teletext)

È possibile modificare la lingua predefinita per sottotitoli, audio e teletext.

Visualizza le informazioni sulla lingua relativa alla trasmissione in arrivo.

1. Premere il tasto **MENU** per visualizzare il menu. Premere il tasto ▲ o ▼ per selezionare "Menu digitale", quindi premere **ENTER**.
  2. Premere il tasto ▲ o ▼ per selezionare "Lingua", quindi premere **ENTER**.
  3. Premere il tasto ▲ o ▼ per selezionare "Lingua dell'audio", "Lingua del sottotitolo" o "Lingua Teletext". Premere il tasto **ENTER**.
  4. Selezionare la lingua desiderata premendo ripetutamente il tasto ▲ o ▼. Premere il tasto **ENTER**.
    - L'inglese è la lingua predefinita nel caso in cui la trasmissione non supporti la lingua selezionata.
  5. Premere il tasto **EXIT** per uscire.
- Durante la visione di un programma, è possibile selezionare i sottotitoli. Durante la visione di un programma, è possibile selezionare le lingue audio.



## Preferenza

Il menu è costituito da 6 sottomenu:

**Lingua princip sottotitoli, Lingua second sottotitoli, Lingua principale audio, Lingua secondaria audio, Lingua principale Teletext e Lingua secondaria Teletext.**

Tramite questa funzione è possibile selezionare una delle seguenti lingue: Inglese, Tedesco, Italiano, Svedese, Francese, Gallese, Gaelico, Irlandese, Danese, Finlandese, Spagnolo, Olandese. La lingua selezionata viene impostata automaticamente quando si seleziona un canale.

- ◆ Premere il tasto ▲ o ▼ per selezionare il menu desiderato (Lingua princip sottotitoli, Lingua second sottotitoli, Lingua principale audio, Lingua secondaria audio, Lingua principale Teletext e Lingua secondaria Teletext), quindi premere **ENTER**<sup>CF</sup>. Vengono visualizzate le opzioni del menu selezionato.
  - ◆ Selezionare la lingua desiderata premendo il tasto ▲ o ▼. Premere il tasto **ENTER**<sup>CF</sup> per confermare la selezione.
- Se si modifica l'impostazione della lingua, le opzioni Lingua del sottotitolo, Lingua dell'audio e Lingua Teletext del menu Lingua (vedere pagina 39) vengono automaticamente impostate sulla lingua selezionata.
- Le opzioni Lingua del sottotitolo, Lingua dell'audio e Lingua Teletext del menu Lingua mostrano l'elenco delle lingue supportate dal canale corrente, dove l'opzione corrente appare evidenziata. Se si modifica una di queste opzioni, la nuova lingua viene applicata solo al canale corrente. La nuova impostazione non viene invece applicata alle opzioni Lingua princip sottotitoli o Lingua principale audio del menu Preferenza.





## Impostazione del software del PC (basato su Windows XP)

Di seguito vengono illustrate le impostazioni di visualizzazione di Windows per un PC tipico. Le schermate visualizzate sul proprio PC possono differire in base alla versione di Windows e alla scheda video installate. Nel caso le schermate risultassero differenti, le stesse informazioni di base per la configurazione sono applicabili praticamente in ogni caso. (In caso contrario, contattare la casa costruttrice del proprio computer oppure un rivenditore Samsung).



1. Fare clic sul "Pannello di controllo" nel menu Start di Windows.
2. Quando appare la finestra del pannello di controllo, fare clic su "Aspetto e temi". Verrà visualizzata una finestra di dialogo.
3. Nella finestra successiva, fare clic su "Schermo". Verrà visualizzata una finestra di dialogo.
4. Fare clic sulla linguetta "Impostazioni" nella finestra di dialogo. Impostazione della corretta dimensione (risoluzione) L'impostazione ottimale è LE19A656-1440 X 900 pixels  
LE22A656-1680 X 1050 pixels.

Se la finestra di dialogo delle impostazioni contiene un'opzione relativa alla frequenza verticale, il valore corretto è "60" o "60 Hz". In caso contrario, fare clic su "OK" e uscire dalla finestra di dialogo.

## Modalità di visualizzazione

La posizione e la dimensione dello schermo variano in base al tipo di schermo del PC e alla relativa risoluzione. Le risoluzioni incluse nella tabella sono consigliate.

### > D-Sub Inserisci

Modalità	Risoluzione	Orizzontale Frequenza (kHz)	Verticale Frequenza (Hz)	Frequenza di clock dei pixel Frequenza (MHz)	Polarità sinc (H/V)
IBM	640 x 350	31,469	70,086	25,175	+/-
	720 x 400	31,469	70,087	28,322	-/+
VESA	640 x 480	31,469	59,940	25,175	-/-
	640 x 480	37,861	72,809	31,500	-/-
	640 x 480	37,500	75,000	31,500	-/-
	800 x 600	37,879	60,317	40,000	+/+
	800 x 600	48,077	72,188	50,000	+/+
	800 x 600	46,875	75,000	49,500	+/+
	1024 x 768	48,363	60,004	65,000	-/-
	1024 x 768	56,476	70,069	75,000	-/-
	1024 x 768	60,023	75,029	78,750	+/+
	1280 x 1024	63,981	60,020	108,000	+/+
VESA (solo modello da 19")	1440 x 900	55,935	59,887	106,500	-/+
	1440 x 900	70,635	74,984	136,750	-/+
VESA (solo modello da 22")	1680 x 1050RB	64,674	59,883	119,000	+/-

### > HDMI/DVI Inserisci

Modalità	Risoluzione	Orizzontale Frequenza (kHz)	Verticale Frequenza (Hz)	Frequenza di clock dei pixel Frequenza (MHz)	Polarità sinc (H/V)
VESA	640 x 480	31,469	59,940	25,175	-/-
	800 x 600	37,879	60,317	40,000	+/+
	1024 x 768	48,363	60,004	65,000	-/-
	1280 x 1024	63,981	60,020	108,000	+/+
	1360 x 768	47,712	60,015	85,500	+/+
VESA (solo modello da 19")	1440 x 900	55,935	59,887	106,500	-/+
VESA (solo modello da 22")	1680 x 1050RB	64,674	59,883	119,000	+/-

- > Quando si effettua una connessione mediante cavo HDMI/DVI, è necessario utilizzare il jack HDMI IN.
- > La modalità interlacciata non è supportata.
- > Questo dispositivo potrebbe non funzionare correttamente se si seleziona un formato video non standard.
- > Le modalità Separato e Composito sono supportate. Il formato SOG non è supportato.

# Configurazione del televisore con il PC

➤ Premere il tasto **SOURCE** per selezionare la modalità PC.

1. Premere il tasto **MENU** per visualizzare il menu.  
Premere di nuovo **ENTER** per selezionare "Immagine".
2. Selezionare l'opzione desiderata premendo il tasto **▲** o **▼**, quindi premere **ENTER**.
3. Una volta ottenuta l'impostazione desiderata, premere il tasto **ENTER**.
4. Premere il tasto **EXIT** per uscire.

## ◆ Regolazione auto

La regolazione automatica consente allo schermo del PC di adattarsi automaticamente al segnale video PC in ingresso. I valori delle opzioni Fine, Grossa e Posizione vengono regolati automaticamente.

### Impostazioni rapide

1. Premere il tasto **TOOLS** sul telecomando.
2. Premere il tasto **▲** o **▼** per selezionare "Regolazione auto", quindi premere il tasto **ENTER**.

## ◆ Schermo

### Grossa/Fine

Lo scopo della regolazione della qualità dell'immagine è quello di eliminare o ridurre eventuali disturbi di visualizzazione. Se non si riesce a eliminare il disturbo cambiando sintonizzazione, regolare la frequenza nel modo migliore possibile ed eseguire nuovamente la sintonizzazione fine. Una volta ridotto il disturbo, regolare l'immagine in modo che sia perfettamente centrata sullo schermo.

Premere il tasto **▲** o **▼** per selezionare "Grossa" o "Fine", quindi premere il tasto **ENTER**.

Premere il tasto **◀** o **▶** per regolare la sintonizzazione.

Premere il tasto **ENTER**.

### Posizione

Regolare la posizione dello schermo del PC per adattarlo come schermo TV.

Premere il tasto **▲** o **▼** per regolare la posizione verticale.

Premere il tasto **◀** o **▶** per regolare la posizione orizzontale.

Premere il tasto **ENTER**.

### Reset immagine













È possibile sostituire tutte le impostazioni dell'immagine ripristinando i valori di fabbrica.



## Funzione Teletext

La maggior parte delle emittenti televisive fornisce informazioni scritte tramite il servizio Teletext. La pagina Indice del servizio Teletext spiega come utilizzare il servizio. Inoltre, è possibile selezionare varie opzioni tramite i tasti del telecomando.

➤ Per ricevere correttamente le informazioni del servizio Teletext, è necessario che la ricezione del canale sia stabile. In caso contrario, le informazioni potrebbero apparire incomplete e alcune pagine potrebbero mancare del tutto.

- 1  **(Esci)**  
Esce dalla visualizzazione teletext.
- 2  **(formato)**  
Premere questo tasto per raddoppiare le dimensioni delle lettere nella metà superiore dello schermo. Premerlo nuovamente per applicare la modifica anche alla metà inferiore dello schermo. Premerlo una terza volta per tornare allo schermo normale.
- 3  **(mostra)**  
Consente di visualizzare il testo nascosto (risposte a quiz, ad esempio). Per tornare alla modalità di visualizzazione normale, premere di nuovo il tasto.
- 4  **(teletext attivo/mix)**  
Premere questo tasto per attivare la modalità Teletext dopo avere selezionato un canale che fornisce questo tipo di servizio. Premere di nuovo il tasto per sovrapporre le informazioni del servizio Teletext alla trasmissione corrente.
- 5  **(salva)**  
Utilizzato per memorizzare le pagine del servizio Teletext.
- 6  **(formato)**  
Premere questo tasto per selezionare la modalità Teletext (LIST/FLOF). Se si preme LIST, viene attivata la modalità di List save (Salva elenco). Questa modalità permette di salvare le pagine Teletext utilizzando il tasto  (salva).
- 7  **(pagina secondaria)**  
Visualizza la pagina secondaria disponibile.
- 8  **(pagina su)**  
Consente di visualizzare la pagina Teletext successiva.
- 9  **(pagina giù)**  
Consente di visualizzare la pagina Teletext precedente.
- 10  **(blocca)**  
Consente di mantenere visualizzata una pagina, se quella pagina è collegata a più pagine secondarie che scorrono automaticamente. Per scorrere le pagine, premere nuovamente il tasto.
- 11  **(annulla)**  
Utilizzato per visualizzare le stazioni trasmettenti quando si cerca una pagina.
- 12 **Tasti colorati (rosso/verde/giallo/blu)**  
Se l'emittente utilizza un sistema FASTEXT, i diversi argomenti presenti in una pagina sono indicati con colori diversi e possono essere selezionati premendo i tasti colorati corrispondenti. Premere il tasto il cui colore corrisponde a quello dell'argomento desiderato. La pagina viene visualizzata con altre informazioni colorate selezionabili in modo analogo. Per visualizzare la pagina precedente o successiva, premere il tasto colorato corrispondente.
- 13  **(indice)**  
Premere questo tasto in qualsiasi momento per visualizzare la pagina Indice.

➤ È possibile cambiare le pagine Teletext premendo i tasti numerici sul telecomando.

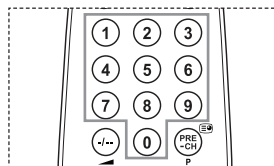
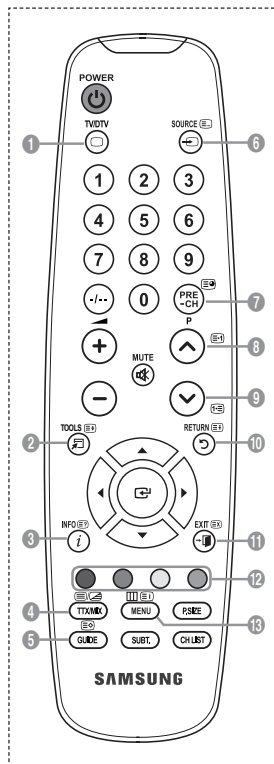

Le pagine teletext sono organizzate in base a sei categorie:

Parte	Sommario
A	Numero della pagina selezionata.
B	Identità della stazione emittente.
C	Numero della pagina corrente o stato della ricerca.
D	Data e ora
E	Testo.
F	Informazioni sullo stato. Informazioni FASTEXT.

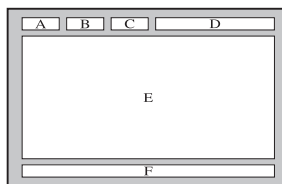

- Le informazioni del Teletext sono spesso suddivise su più pagine visualizzate in sequenza alle quali è possibile accedere come segue:
  - ◆ Immettendo il numero di pagina
  - ◆ Selezionando un titolo in un elenco
  - ◆ Selezionando un'intestazione colorata (sistema FASTEXT)
- Premere il tasto **TV/DTV** per uscire dalla schermata teletext.

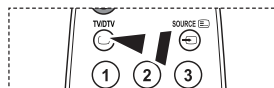

## Uso del blocco Kensington antifurto (a seconda del modello)

Il blocco Kensington è un dispositivo usato per assicurare fisicamente il sistema quando viene utilizzato in un luogo pubblico. L'aspetto del dispositivo e il metodo di blocco possono variare, a seconda della marca. Per informazioni sull'uso, consultare il manuale fornito insieme al blocco Kensington. Il dispositivo di blocco è in vendita separatamente.

1. Inserire il dispositivo di blocco nello slot Kensington sull'LCD del televisore (Figura 1) e ruotarlo nella direzione di blocco (Figura 2).
  2. Collegare il cavo di blocco Kensington.
  3. Fissare il blocco Kensington a un tavolo o altro oggetto pesante.
- La posizione del blocco Kensington può variare a seconda del modello.

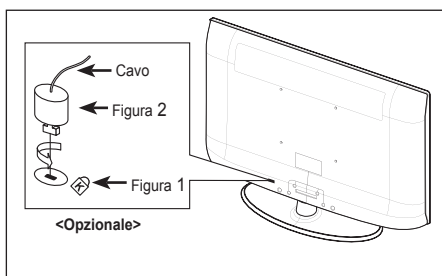

## Fissaggio del televisore alla parete



**Attenzione:** Tirare, spingere o arrampicarsi sul televisore sono azioni che possono provocarne la caduta. Si raccomanda di non far giocare i bambini con il televisore poiché potrebbero appendersi ad esso destabilizzandolo; se ciò dovesse verificarsi, il televisore potrebbe cadere provocando lesioni personali gravi e perfino mortali. Seguire tutte le precauzioni di sicurezza descritte della documentazione allegata. Per una maggiore stabilità e sicurezza del prodotto, installare il dispositivo anticaduta come segue.

### Per evitare una eventuale caduta del televisore:

1. Avvitare saldamente i ganci alla parete. Verificare che le viti di fissaggio siano ben serrate.
  - A seconda del tipo di parete, potrebbe essere necessario utilizzare anche un fisher.
  - Poiché i ganci, le viti e il cavo di sicurezza non sono forniti in dotazione, è necessario acquistare tali materiali separatamente.

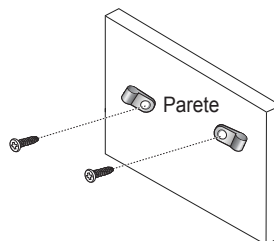

2. Rimuovere le viti dal centro del pannello posteriore del televisore, inserirle nei ganci e quindi avvitarle nuovamente al televisore.
  - Le viti potrebbero non essere fornite insieme al prodotto. In questo caso, acquistare le viti separatamente in base alle specifiche qui riportate.  
Specifiche viti
    - Per un TV LCD da 17 ~ 29 pollici: 15 viti M4
    - Per un TV LCD da 32 ~ 40 pollici: 15 viti M6

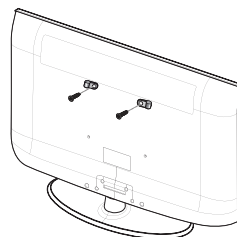

3. Collegare i ganci fissati al televisore a quelli fissati alla parete utilizzando un cavo resistente, quindi legarlo strettamente.
  - Installare il televisore il più possibile vicino alla parete in modo che non possa cadere all'indietro.
  - Collegare il cavo in modo che i ganci fissati alla parete si trovino allineati o leggermente più in basso di quelli fissati al televisore.
  - Slegare il cavo prima di spostare il televisore.
4. Accertarsi che tutte le connessioni siano adeguatamente fissate. Controllare periodicamente le connessioni per verificarne l'eventuale usura o rottura. Per qualsiasi dubbio relativo alla sicurezza delle connessioni effettuate, contattare un installatore specializzato.

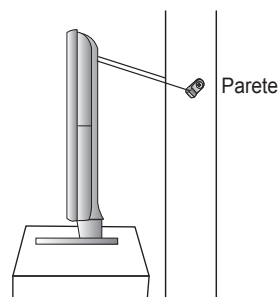

## Regolazione del supporto (solo modello da 19")

1. Posizionare il lato anteriore del televisore sul tavolo, adagiandolo su un cuscino o su un panno morbido, come illustrato nella Figura (1).  
- Allineare il lato inferiore del televisore con il margine del tavolo.
2. Premere al centro della parte posteriore del televisore. Regolare il supporto come illustrato nella Figura (2), premendo il tasto nella parte posteriore del supporto.
3. Posizionare il televisore sul tavolo in modo che sia stabile.

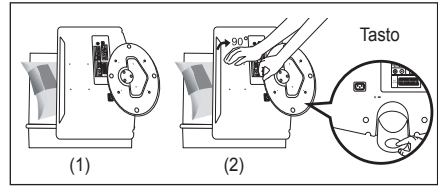

## Come regolare l'angolazione del televisore (solo modello da 19")

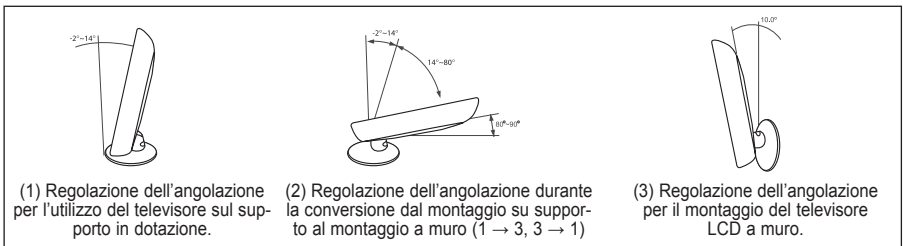

➤ Quando si regola il supporto, premere il tasto nella parte posteriore dello stesso.

1. La figura (1) mostra l'angolo di regolazione ( $-2^{\circ}$ ~ $14^{\circ}$ ) quando il televisore LCD viene utilizzato sul supporto in dotazione. Un'eccessiva inclinazione del televisore potrebbe provocare dei danni all'apparecchio.
2. La figura (2) mostra l'angolo di regolazione ( $14^{\circ}$ ~ $80^{\circ}$ ) quando si passa dal montaggio su supporto al montaggio a muro.
3. La figura (3) mostra l'angolo di regolazione ( $0^{\circ}$ ~ $10^{\circ}$ ) quando il televisore LCD viene montato alla parete.

➤ Durante gli spostamenti dell'angolazione da 1 a 2 o da 3 a 2 si udirà uno scatto.

## Installazione del Kit di montaggio a parete (solo modello da 19")

Gli articoli del kit di montaggio a parete (venduti separatamente) consentono di montare il televisore alla parete. Per informazioni dettagliate sull'installazione del kit di montaggio a parete, consultare le istruzioni fornite insieme agli articoli del kit. Contattare un tecnico per richiedere assistenza quando si monta la staffa a parete. Samsung Electronics non può essere ritenuta responsabile per qualsiasi danno al prodotto, lesioni personali o altri problemi causati da una installazione autonoma del televisore da parte dell'utente.

## Installazione dei dispositivi di montaggio in base allo standard VESA (solo modello da 19")

1. Posizionare il lato anteriore del televisore sul tavolo, adagiandolo su un cuscino o su un panno morbido.
2. Regolare il supporto, premendo il tasto nella parte posteriore dello stesso.
3. Allineare il cuscinetto di interfaccia per il montaggio (non incluso) ai fori presenti nella parte inferiore del supporto e fissarlo con le quattro viti fornite insieme al braccio, al gancio per il montaggio a muro o ad altre basi.

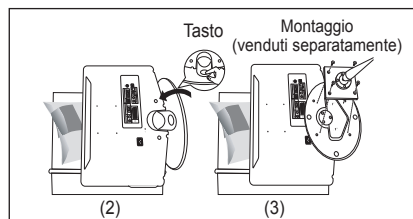

## Coperture decorative (solo modello da 19")

1. Se si installa il televisore a parete senza il supporto, inserire le coperture decorative nei fori come descritto in figura (1).
2. Una volta inserite le coperture decorative, serrarle con 4 viti come descritto in figura (2).

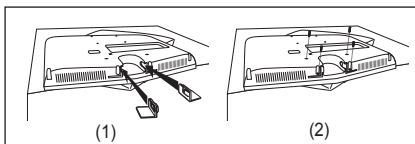

## Installazione del supporto

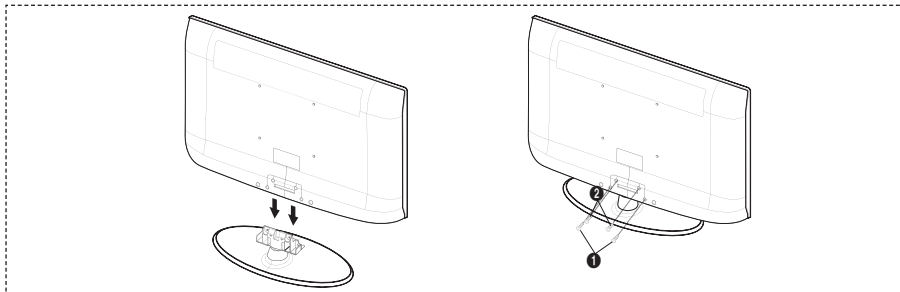

1. Collegare il TV LCD e il piedistallo.
  - Il televisore deve essere trasportato da due o più persone.
  - Fare attenzione nel posizionare il piedistallo dal lato corretto.
2. Serrare due viti nella posizione ❶, quindi serrare altre due viti nella posizione ❷.
  - Sollevare il prodotto e serrare le viti. Serrando le viti con il TV LCD abbassato, il televisore potrebbe inclinarsi su un lato.
  - Il piedistallo viene installato per modelli con schermi da 37 pollici e oltre.

## Installazione del Kit di montaggio a parete

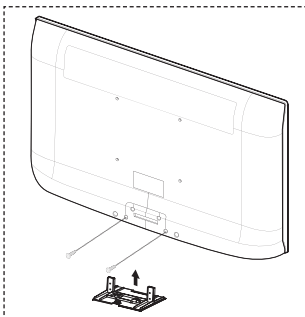



Gli articoli del kit di montaggio a parete (venduti separatamente) consentono di montare il televisore alla parete. Per informazioni dettagliate sull'installazione del kit di montaggio a parete, consultare le istruzioni fornite insieme agli articoli del kit. Contattare un tecnico per richiedere assistenza quando si monta la staffa a parete. Samsung Electronics non può essere ritenuta responsabile per qualsiasi danno al prodotto o infortuni causati da una installazione autonoma del televisore da parte dell'utente.



Non installare il Supporto a parete mentre il televisore è acceso. In caso contrario, potrebbero verificarsi incidenti con lesioni personali causate da scosse elettriche.

- Rimuovere il piedistallo, coprire il foro sul fondo con un tappo e serrare con due viti.

## Diagnostica dei problemi: Prima di contattare l'assistenza

Nessun audio o immagine.	<ul style="list-style-type: none"> <li>Controllare che il cavo di alimentazione sia collegato alla presa di corrente.</li> <li>Verificare di aver premuto il tasto  sul dispositivo.</li> <li>Controllare le impostazioni relative al contrasto e alla luminosità dell'immagine.</li> <li>Controllare il volume.</li> </ul>
Immagine normale ma audio assente.	<ul style="list-style-type: none"> <li>Controllare il volume.</li> <li>Controllare se si è premuto il tasto <b>MUTE</b>  del telecomando.</li> <li>Verificare che "Altoparlante TV" sia in posizione Acceso.</li> </ul>
Lo schermo è nero e l'indicatore di alimentazione lampeggia in modo continuo.	<ul style="list-style-type: none"> <li>Sul computer controllare l'alimentazione e il cavo segnale.</li> <li>Il televisore sta utilizzando il proprio sistema di gestione alimentazione.</li> <li>Muovere il mouse o premere un tasto qualsiasi sulla tastiera del computer.</li> </ul>
Nessuna immagine oppure immagine in bianco e nero.	<ul style="list-style-type: none"> <li>Regolare le impostazioni del colore.</li> <li>Controllare se la selezione del sistema di trasmissione è corretta.</li> </ul>
Interferenze di audio e immagine.	<ul style="list-style-type: none"> <li>Provare a identificare l'apparecchiatura elettrica che causa le interferenze e spostarla più lontano.</li> <li>Collegare il televisore a un'altra presa di alimentazione.</li> </ul>
Immagine distorta o con disturbi, audio distorto.	<ul style="list-style-type: none"> <li>Controllare la direzione e i collegamenti dell'antenna. Le interferenze sono spesso dovute all'uso di un'antenna interna.</li> </ul>
Telecomando non funzionante.	<ul style="list-style-type: none"> <li>Sostituire le batterie del telecomando.</li> <li>Pulire il bordo superiore del telecomando (finestra di trasmissione).</li> <li>Controllare i terminali delle batterie.</li> </ul>
Appare il messaggio 'Controlla cavo segnale'.	<ul style="list-style-type: none"> <li>Controllare che il cavo del segnale sia saldamente collegato al PC o alle sorgenti video.</li> <li>Controllare che le sorgenti video o il PC siano accesi.</li> </ul>
In modalità PC, appare il messaggio 'Modo non supportato'.	<ul style="list-style-type: none"> <li>Controllare la risoluzione massima e la frequenza dell'adattatore video.</li> <li>Confrontare questi valori con i dati delle modalità di visualizzazione.</li> </ul>
L'immagine danneggiata viene visualizzata nell'angolo dello schermo.	Se in alcune periferiche esterne è selezionata l'opzione "Solo scansione", l'immagine danneggiata può essere visibile nell'angolo dello schermo. Questa anomalia è causata dalle periferiche esterne, non dal televisore.
Viene visualizzato il messaggio 'Ripristina tutte le impostazioni ai valori predefiniti'.	Ciò si verifica quando si tiene premuto il tasto <b>EXIT</b> per qualche istante. Le impostazioni del prodotto vengono reimpostate ai valori di fabbrica.
Guardando da vicino il bordo della cornice dello schermo del televisore è possibile notare delle piccole particelle.	Ciò non costituisce un difetto ma fa parte del design del prodotto.

Il pannello LCD TFT è composto da sub pixel (LE19A656: 3 888 000 / LE22A656: 5 292 000) la cui produzione richiede una tecnologia molto sofisticata.

Tuttavia, alcuni pixel potrebbero risultare più luminosi o più scuri. Questo fenomeno non ha alcun impatto sulle prestazioni del prodotto.



## Specifiche tecniche e ambientali

Nome del modello	LE19A656	LE22A656
<b>Dimensione schermo (Diagonale)</b>	19 poll.	22 poll.
<b>Risoluzione PC</b>	1440 x 900 @ 60 Hz	1680 x 1050 @ 60 Hz
<b>Uscita Audio</b>	3W x 2	3W x 2
<b>Dimensioni (Lar x Pro x Alt)</b>		
Corpo	480 X 60 X 355 mm	562 X 69 X 403 mm
Con supporto	480 X 180 X 396 mm	562 X 216 X 425 mm
<b>Peso con supporto</b>	6 kg	7 kg
<b>Caratteristiche ambientali</b>		
Temperatura di esercizio	Da 10 °C a 40 °C (da 50 °F a 104 °F)	Da 10 °C a 40 °C (da 50 °F a 104 °F)
Umidità di esercizio	Da 10 % a 80 %, senza condensa	Da 10 % a 80 %, senza condensa
Temperatura di stoccaggio	Da -20 °C a 45 °C (da -4 °F a 113 °F)	Da -20 °C a 45 °C (da -4 °F a 113 °F)
Umidità di stoccaggio	Da 5 % a 95 %, senza condensa	Da 5 % a 95 %, senza condensa
<b>Supporto ruotabile (Sinistra / Destra)</b>	-0° ~ 0°	-0° ~ 0°

- Design e specifiche sono soggetti a modifiche senza preavviso.
- Questo prodotto è un'apparecchiatura digitale di Classe B.
- Per l'alimentazione elettrica e il consumo di corrente, consultare l'etichetta apposta sul prodotto.

# Diagrammi a blocchi

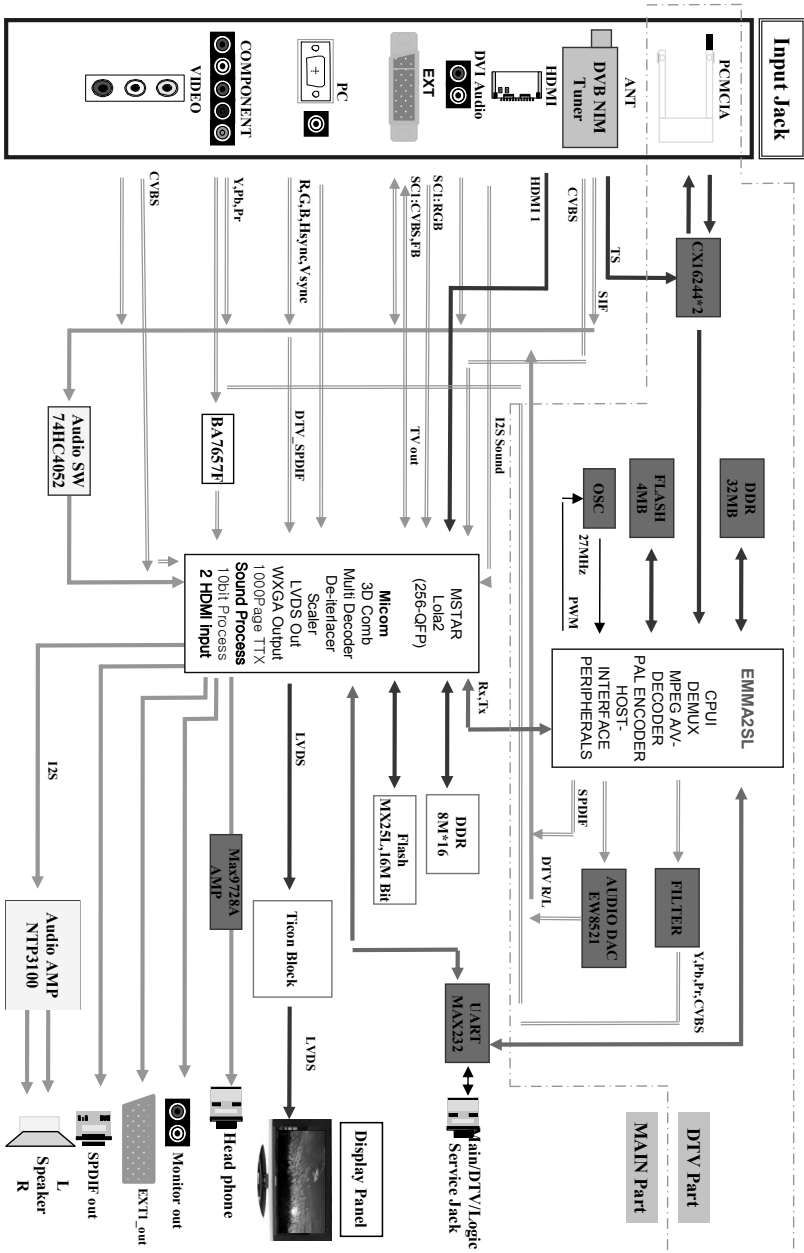

### Contacte con SAMSUNG WORLDWIDE

Si tiene alguna pregunta o comentario referente a nuestros productos, por favor contacte con nuestro Servicio de Atención al Cliente (Consulte la cubierta posterior para obtener más información.)

### Precauciones al mostrar en la pantalla una imagen fija

La imagen fija puede causar daños permanentes en la pantalla del televisor.

- No deje una imagen fija en la pantalla LCD durante más de dos horas ya que se podría producir una retención de la imagen en la pantalla.

Este fenómeno de retención de imágenes también se denomina "quemadura de pantalla". Para evitar que se produzca esa persistencia de la imagen, reduzca el nivel de luminosidad y de contraste de la pantalla cuando muestre imágenes fijas.

-  El uso del televisor LCD en formato 4:3 durante un tiempo prolongado puede dejar rastros de bordes en las partes izquierda, derecha y central de la pantalla debido a las diferencias en la emisión lumínica de la pantalla. Reproducir un DVD o una videoconsola puede causar un efecto similar en la pantalla. La garantía no cubre estos daños.
- Ver imágenes fijas de videojuegos y PC durante más tiempo del indicado puede producir imágenes fantasma parciales.

Para evitar este efecto, reduzca el 'brillo' y el 'contraste' cuando vea imágenes fijas.

# Contenido

## CONEXIÓN Y PREPARACIÓN DEL TV

◆ Lista de componentes .....	2
◆ Aspecto general del panel de control .....	3
◆ Aspecto general del panel de conexiones .....	4
◆ Vista del mando a distancia .....	6
◆ Instalación de las pilas en el mando a distancia .....	7
◆ Encendido y apagado .....	7
◆ Cómo poner el televisor en modo de espera .....	7
◆ Visualización de los menús .....	8
◆ Uso del botón TOOLS .....	8
◆ Plug & Play .....	9

## AJUSTE DE CANALES

◆ Memorización automática de canales .....	10
◆ Memorización manual de canales .....	11
◆ Adición y bloqueo de canales .....	12
◆ Orden de los canales memorizados .....	13
◆ Asignación de nombres de canales .....	13
◆ Sintonización precisa de la recepción de canales .....	14
◆ LNA (Low Noise Amplifier - Amplificador de ruido bajo) .....	14

## AJUSTE DE LA IMAGEN

◆ Cambio del formato de la imagen .....	15
◆ Ajuste de imagen personal .....	16
◆ Reajuste de los valores de la imagen a los valores predefinidos de fábrica .....	16
◆ Configuración de las Opciones de la imagen .....	17

## AJUSTE DEL SONIDO

◆ Funciones de sonido .....	19
◆ Selección del modo de sonido .....	20
◆ Conexión de auriculares (se vende por separado) .....	20

## AJUSTE DE LA HORA

◆ Ajuste y visualización de la hora actual .....	21
◆ Ajuste del temporizador de desconexión .....	21
◆ Apagado y encendido automáticos del televisor .....	22

## DESCRIPCIÓN DE LAS FUNCIONES

◆ Elección del idioma .....	22
◆ Melodía / Ahorro energía .....	23
◆ Selección de la fuente .....	24
◆ Edición de los nombres de fuentes de entrada .....	24

## USO DE LA FUNCIÓN DE DTV

◆ Previsualización del sistema de menús del DTV .....	25
◆ Actualización automática de la lista de canales .....	26
◆ Actualización manual de la lista de canales .....	26

◆ Edición de canales favoritos .....	27
◆ Selección de la lista de canales .....	29
◆ Visualización de la información de los programas .....	29
◆ Visualización de la información de la Guía electrónica de programas (EPG) .....	30
◆ Uso de la lista programada .....	31
◆ Configuración de la guía predeterminada .....	31
◆ Visualización de todos los canales y los favoritos .....	32
◆ Ajuste de la transparencia de los menús .....	32
◆ Configuración del bloqueo paterno .....	33
◆ Configuración de los subtítulos .....	34
◆ Configuración del modo de los subtítulos .....	34
◆ Selección del formato del audio .....	34
◆ Selección de la descripción de audio .....	35
◆ Selección del texto digital (sólo Reino Unido) .....	35
◆ Selección de la zona horaria (Sólo España) .....	36
◆ Visualización de la información del producto .....	36
◆ Comprobación de la información de la señal .....	37
◆ Actualización del software .....	37
◆ Visualización de la interfaz común .....	38
◆ Selección del menú Interfaz común (CI) .....	38
◆ Reconfiguraciones .....	39
◆ Selección del idioma preferido (subtítulos, audio o teletexto) .....	39
◆ Preferencias .....	40

## CONFIGURACIÓN DEL ORDENADOR

◆ Configuración del software del PC (basado en Windows XP) .....	41
◆ Modos de visualización .....	41
◆ Ajuste del televisor con el ordenador .....	42

## RECOMENDACIONES PARA EL USO

◆ Función de teletexto .....	43
◆ Utilización del bloqueo Kensington antirrobo (según el modelo) .....	44
◆ Fijación del televisor a la pared .....	45
◆ Cómo ajustar el soporte (Sólo modelos de 19 pulgadas) .....	46
◆ Cómo ajustar el ángulo del televisor (Sólo modelos de 19 pulgadas) .....	46
◆ Instalación del equipo de montaje en la pared (Sólo modelos de 19 pulgadas) .....	46
◆ Instalación de dispositivos de montaje conforme con VESA (Sólo modelos de 19 pulgadas) .....	46
◆ Uso de las tapetas decorativas (Sólo modelos de 19 pulgadas) .....	47
◆ Instalación del soporte .....	47
◆ Instalación del equipo de montaje en la pared .....	47
◆ Solución de problemas: Antes de ponerse en contacto con el personal del servicio técnico .....	48
◆ Especificaciones técnicas y medioambientales .....	49



Símbolos



Pulsar



Nota

Botón de una pulsación

## Lista de componentes

Asegúrese de que los siguientes elementos se incluyen con el televisor de pantalla LCD.  
Si falta alguno, póngase en contacto con su distribuidor.

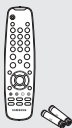

Mando a distancia y pilas (AAA x 2)



Cable de alimentación

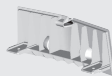

Cubierta- inferior



M4XL16

Tornillos del soporte x 4

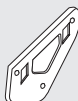

Kit de montaje mural

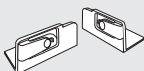

Tapetas decorativas

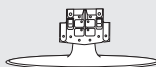

Soporte



Paño de limpieza

◆ Manual del usuario    ◆ Tarjeta de garantía    ◆ Guía de seguridad    ◆ Tarjetas de registro

- Tarjeta de garantía / Guía de seguridad / Tarjetas de registro (no disponibles en todos los lugares)
- El soporte, el tornillo de éste, la cubierta inferior, el juego de montaje mural y las tapetas decorativas pueden no estar incluidos según el modelo.

## Aspecto general del panel de control

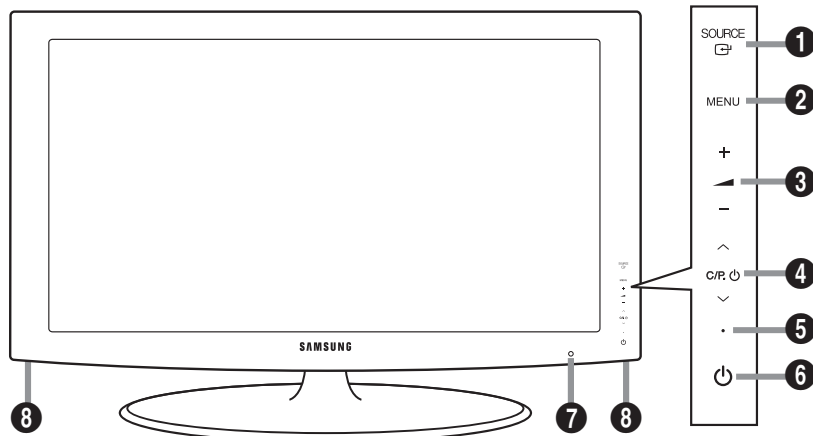

**Botones del panel frontal**  
Toque cada botón para activar la función.

➤ El color y la forma del producto pueden variar según el modelo.

### 1 SOURCE

Cambia entre todas las fuentes de entrada disponibles (TV, Ext., AV, Componente, PC, HDMI, DTV). En el menú en pantalla, utilice este botón de igual modo que los botones **ENTER**

### 2 MENU

Púlselo para ver un menú en pantalla con las opciones del televisor.

### 3 + -

Púlselos para subir o bajar el volumen. En el menú en pantalla, utilice estos botones + - de igual modo que los botones y del mando a distancia.

### 4 < >

Permiten cambiar de canal. En el menú en pantalla, utilice los botones < > de igual modo que los botones y del mando a distancia. (Sin mando a distancia, puede encender el televisor utilizando los botones de los canales.)

### 5 Indicador de encendido

Parpadea y se apaga cuando se enciende el aparato y se ilumina en el modo en espera.

### 6

Púlselo para encender o apagar el TV.

### 7 Sensor del mando a distancia

El mando a distancia debe dirigirse hacia este punto del televisor.

### 8 Altavoces

# Aspecto general del panel de conexiones

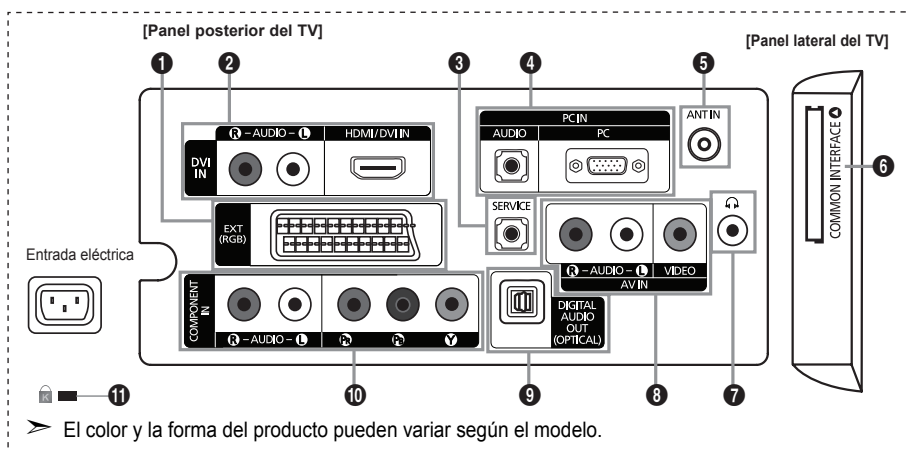

- Cada vez que conecte un dispositivo externo al televisor, compruebe que la unidad esté desconectada de la alimentación.
- Cuando conecte un dispositivo externo, debe hacer coincidir los colores del terminal de conexión y del cable.

## 1 EXT

Conector	Entrada			Salida
	Vídeo	Audio (L/R)	RGB	Vídeo + Audio (L/R)
EXT	O	O	O	Sólo está disponible la salida de TV o DTV.

- Tomas de entrada o salida para dispositivos externos, como aparatos de vídeo, reproductores de DVD, consolas de videojuegos o reproductores de videodiscos.

## 2 DVI IN [HDMI/DVI IN]

- Admite conexiones entre dispositivos AV habilitados para la conexión HDMI (decodificadores, reproductores DVD).
- No se necesita conexión de audio adicional para una conexión de HDMI a HDMI.
- ¿Qué es HDMI?
  - “La interfaz multimedia de alta definición” (HDMI) permite la transmisión de los datos de vídeo digital de alta definición y varios canales de sonido digital.
  - El terminal HDMI/DVI admite la conexión DVI con un dispositivo ampliado mediante el cable apropiado (no suministrado). La diferencia entre los dispositivos HDMI y DVI es que el HDMI es más pequeño, tiene instalada la función de codificación HDCP (protección alta de la copia digital del ancho de banda) y es compatible con el sonido digital de varios canales.

## DVI IN [R-AUDIO-L]

- Salidas de audio DVI para dispositivos externos.
- Modos compatibles con HDMI/DVI y componentes

	480i	480p	576i	576p	720p	1080i
HDMI/DVI 50 Hz	X	X	X	O	O	O
HDMI/DVI 60 Hz	X	O	X	X	O	O
Componente	O	O	O	O	O	O

## 3 SERVICE

- Conector solamente para SERVICIO TÉCNICO.

## 4 PC IN [PC] / [AUDIO]

- Se conecta a la toma de salida de audio y vídeo del PC.

## 5 ANT IN

Para ver correctamente los canales de televisión, el aparato debe recibir una señal de alguna de las siguientes fuentes:

- Una antena exterior / Una red de televisión por cable / Una red por satélite

## 6 Ranura para COMMON INTERFACE

- Si no se inserta una tarjeta CI con algunos canales, en la pantalla aparece "Señal codificada".
- En 2 o 3 minutos aparecerá en la pantalla la información del enlace que contiene un número telefónico, un identificador de TARJETA CI, un identificador del sistema y demás información. Si aparece un mensaje de error, póngase en contacto con su proveedor de servicios.
- Si ha terminado la configuración de la información del canal, aparecerá el mensaje "Actualiz. completa", indicando que la lista de canales ya se ha actualizado.

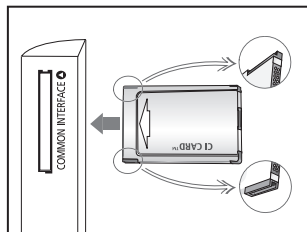

- Debe obtener una tarjeta CI en un proveedor local de servicios. Para retirar la tarjeta CI extraígalas cuidadosamente con las manos, puesto que si cae al suelo se puede dañar.
- Inserte la tarjeta CI en la dirección marcada sobre ella.
- La ubicación de la ranura COMMON INTERFACE puede variar según los modelos.

## 7 Conector de los auriculares

- Pueden conectarse auriculares a la salida de auriculares del aparato. Si los auriculares están conectados, el sonido de los altavoces integrados estará apagado.

## 8 AV IN [VIDEO] / [R-AUDIO-L]

- Conecte el cable RCA a un dispositivo A/V externo adecuado, como, por ejemplo, un vídeo, un DVD o una cámara de vídeo.
- Conecte los cables de sonido RCA a [R - AUDIO - L] del aparato y los otros extremos a los conectores de salida de sonido correspondientes en el dispositivo A/V.

## 9 DIGITAL AUDIO OUT (OPTICAL)

- Conexión para un componente de audio digital.
- Cuando los terminales HDMI IN están conectados, el terminal DIGITAL AUDIO OUT (OPTICAL) del televisor genera sólo 2 salidas de canales de audio. Para escuchar el audio de 5.1 canales, conecte el terminal Optical del reproductor de DVD o del decodificador de cable/satélite directamente a un amplificador o a un sistema de cine en casa, no al televisor.

## 10 COMPONENT IN

- Conecte los cables de vídeo de componentes (opcional) al conector de componentes ("P<sub>R</sub>", "P<sub>B</sub>", "Y") de la parte posterior del equipo y los otros extremos a los conectores de salida de vídeo de los componentes correspondientes en el DTV o DVD.
- Si desea conectar tanto el decodificador como el DTV (o DVD), deberá conectar el decodificador al DTV (o DVD) y conectar el DTV (o DVD) al conector de componentes ("P<sub>R</sub>", "P<sub>B</sub>", "Y") de su equipo.
- Los conectores P<sub>R</sub>, P<sub>B</sub> e Y de los dispositivos de componentes (DTV o DVD) algunas veces están etiquetados como Y, B-Y y R-Y o Y, Cb y Cr.
- Conecte los cables de sonido RCA (opcionales) a [R - AUDIO - L] de la parte posterior del aparato y los otros extremos a los conectores de salida de sonido correspondientes en el DTV o DVD.

## 11 Bloqueo Kensington (según el modelo)

- El bloqueo Kensington (opcional) es un dispositivo que se utiliza para fijar físicamente el sistema cuando se utiliza en un sitio público.
- Si desea usar un dispositivo de bloqueo, póngase en contacto con el distribuidor donde adquirió el televisor.
- La ubicación del Bloqueo Kensington puede variar según los modelos.



## Vista del mando a distancia

- 1 Botón de suspensión del televisor.
- 2 Selecciona directamente los modos TV y DTV.
- 3 Botones numéricos para acceso directo a los canales.
- 4 Selección de canales de uno/dos dígitos.
- 5  $\oplus$ : Subir el volumen.  
 $\ominus$ : Bajar el volumen.
- 6 Desactivación temporal del sonido.
- 7 Se usa para seleccionar rápidamente las funciones que se usan con mayor frecuencia.
- 8 Se utiliza para ver información sobre la emisión actual.
- 9 Botones de colores: Use estos botones en la lista de canales, etc.
- 11 Visualización de la Guía electrónica de programas (EPG).
- 12 Selección de fuente disponible.
- 13 Canal anterior.
- 14  $P \uparrow$ : Canal siguiente.  
 $P \downarrow$ : Canal anterior.
- 15 Vuelve al menú anterior.
- 16 Controlan el cursor en el menú.
- 17 Sale del menú en pantalla.
- 18 Selección del tamaño de la imagen.
- 19 Muestra el menú principal de la pantalla.
- 20 Muestra la lista de canales en la pantalla.
- 21 Visualización de subtítulos digitales.

### Funciones de teletexto

- 2 Sale de la visualización de teletexto.
- 7 Selección de tamaño de teletexto.
- 8 Mostrar teletexto.
- 9 Selección de tema de Fastext.
- 10 Selecciona alternativamente Teletext, Double o Mix.
- 11 Memorización de teletexto.
- 12 Selección del modo teletexto (LIST/FLOF)
- 13 Página secundaria de teletexto.
- 14  $P \uparrow$ : Página de teletexto siguiente.  
 $P \downarrow$ : Página de teletexto anterior.
- 15 Teletexto en espera.
- 17 Cancelar teletexto.
- 19 Índice del teletexto.

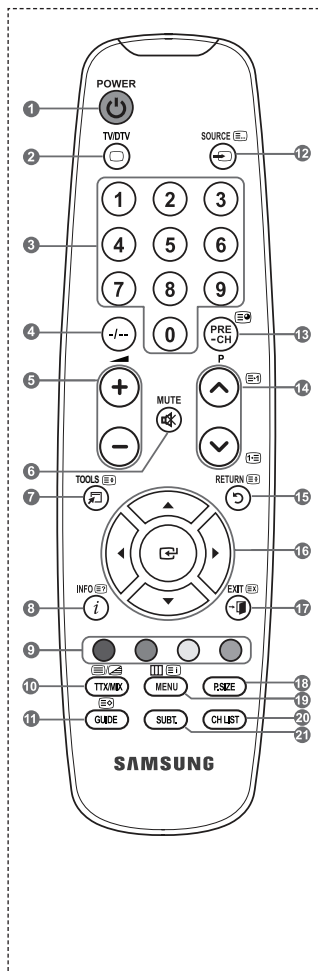

➤ El exceso de luz puede influir en el rendimiento del mando a distancia.

## Instalación de las pilas en el mando a distancia



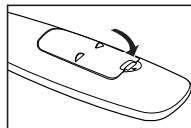
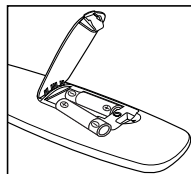
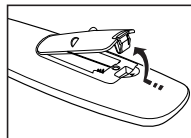



1. Levante la tapa de la parte posterior del mando a distancia, como se muestra en la ilustración.
2. Inserte dos pilas de tamaño AAA.
  - Respete los extremos “+” y “-” de las pilas que se indican en el diagrama del interior del compartimiento.
3. Vuelva a colocar la tapa.
  - Saque las pilas y guárdelas en un lugar fresco y seco si no va a utilizar el mando a distancia durante un período de tiempo prolongado.



- 
- Si el mando a distancia no funciona, haga estas comprobaciones:
1. ¿Está encendido el televisor?
  2. ¿Están intercambiados los polos positivos y negativos de las pilas?
  3. ¿Se han agotado las pilas?
  4. ¿Ha habido un corte de luz o el cable está desenchufado?
  5. ¿Hay un fluorescente o un neón a poca distancia?
- 





## Encendido y apagado

**El cable de alimentación se conecta a la parte trasera del televisor.**

1. Enchufe el cable de alimentación en una toma eléctrica adecuada.
  - El indicador del modo de espera se enciende en el equipo.
2. Pulse el botón  del equipo.
  - También puede pulsar los botones **POWER**  o **TV/DTV** del mando a distancia para encender el televisor.
  - El canal que estaba viendo por última vez se vuelve a seleccionar de forma automática.
3. Pulse los botones numéricos (0~9) o de canales arriba/abajo ()/) del mando a distancia o  **CP**  el botón del equipo.
  - Cuando encienda el equipo por primera vez, se le pedirá que elija el idioma en el que quiere que aparezcan los menús.
4. Para apagar el televisor, vuelva a pulsar el botón **POWER** .

## Cómo poner el televisor en modo de espera

**El aparato puede ponerse en modo de espera para reducir el consumo eléctrico. El modo de espera es muy útil si desea interrumpir la visualización momentáneamente (durante la comida, por ejemplo).**

1. Pulse el botón **POWER**  en el mando a distancia.
  - La pantalla se apaga y aparece un indicador de modo de espera rojo en el equipo.
2. Para volver a encender el equipo, pulse de nuevo **POWER** , los botones numéricos (0~9), **TV/DTV** o de canal arriba/abajo ()/).
  - No deje el aparato en modo de espera durante períodos largos de tiempo (cuando está de vacaciones, por ejemplo).  
Lo mejor es desenchufar el aparato de la red eléctrica y de la antena.

## Visualización de los menús

1. Con el aparato encendido, pulse el botón **MENU**.

En la pantalla aparece el menú principal.

En el lado izquierdo del menú hay los iconos: Imagen, Sonido, Canal, Configuración, Entrada, Menú digital.

2. Pulse los botones **▲** o **▼** para seleccionar uno de los iconos. Después pulse el botón **ENTER** para acceder al submenú del icono.
3. Pulse el botón **EXIT** para salir.
  - Pasado aproximadamente un minuto, los menús de la pantalla desaparecen.

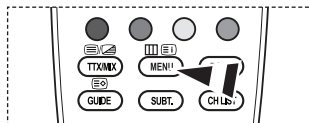

## Uso del botón TOOLS

Se puede usar el botón **TOOLS** para seleccionar rápida y fácilmente las funciones que se usan con más frecuencia. El menú "Herramientas" cambia según el modo de entrada externo que se está viendo.

1. Pulse el botón **TOOLS**. Aparece el menú "Herramientas".
2. Pulse los botones **▲** o **▼** para seleccionar un menú.
3. Pulse los botones **▲/▼/◀/▶/ENTER** para ver, cambiar o usar las opciones seleccionadas. Para ver una descripción más detallada de cada función, consulte la página correspondiente.



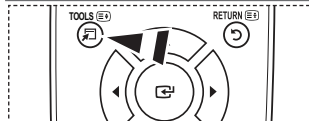
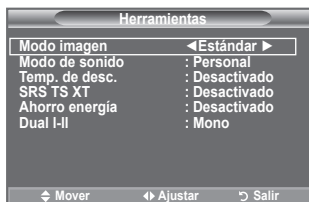





- ◆ Modo imagen, ver página 15
- ◆ Modo de Sonido, ver página 19
- ◆ Temp. de desc., ver página 21
- ◆ SRS TS XT, ver página 19
- ◆ Ahorro energía, ver página 23
- ◆ Dual I-II, ver página 20
- ◆ Ajuste automático, ver página 42



## Plug & Play

Quando el televisor se enciende por primera vez, algunos valores se establecen de forma automática y correlativa. Están disponibles los ajustes siguientes.



- Cualquier función relacionada con la televisión digital (DVB) sólo estará activa en los países o las regiones donde se emitan señales terrestres digitales DVB-T (MPEG2). Deberá consultar a su distribuidor local si puede recibir señales DVB-T. Aunque este televisor cumple las especificaciones DVB-T no se garantiza la compatibilidad con las futuras emisiones terrestres digitales DVB-T. Algunas de estas funciones pueden no estar disponibles en algunos países.
1. Pulse el botón **POWER**  en el mando a distancia.  
Aparece el mensaje "Start Plug & Play" con "OK" seleccionado.
  2. Seleccione el idioma apropiado pulsando los botones **▲** o **▼**.  
Pulse el botón **ENTER**  para confirmar la selección.
  3. Pulse los botones **◀** o **▶** para seleccionar "Demo tienda" o "Uso doméstico" y, a continuación, pulse los botones **ENTER** .
    - Es recomendable configurar el televisor en el modo "Uso doméstico" para obtener la mejor imagen en un entorno doméstico.
    - El modo "Demo tienda" sólo es necesario en los entornos comerciales.
    - Si la unidad accidentalmente se configura en el modo "Demo tienda" y se desea volver a "Uso doméstico" (Estándar): Pulse el botón del volumen del televisor. Cuando se muestra la OSD del volumen, mantenga pulsado el botón **MENU** del televisor durante 5 segundos.
  4. Aparece el mensaje "Comprobar la entrada de la antena" con la opción "Aceptar" seleccionada.  
Pulse el botón **ENTER** .
    - Compruebe que el cable de la antena esté conectado correctamente.
  5. Seleccione el país apropiado pulsando los botones **▲** o **▼**.  
Pulse el botón **ENTER**  para confirmar la selección.
  6. Aparece el mensaje "Es posible que algunas funciones DTV no estén disponibles. ¿Realizar exploración digital?". Pulse los botones **◀** o **▶** para seleccionar "Sí" o "No" y, a continuación, pulse el botón **ENTER** .
    - **Sí:** En primer lugar se busca una televisión analógica y a continuación se ejecuta la búsqueda automática de los canales de televisión digital.
    - **No:** Sólo se realiza una búsqueda de televisión analógica.
  - Esta función se admite en todos los países excepto en los siguientes: Francia, Alemania, Italia, Holanda, España, Suiza, Reino Unido, Austria.
  7. Aparece el menú "Guardado automático" con la opción "Empezar" seleccionada.  
Pulse el botón **ENTER** .
    - La búsqueda de canales se iniciará y terminará automáticamente.
    - Aparece el menú de búsqueda de canales de DTV y el canal de DTV se actualiza automáticamente.
    - Cuando se actualiza el canal de DTV, la fuente de la lista de fuentes del menú Entrada se cambia automáticamente a DTV.
    - Después de memorizar todos los canales disponibles, se muestra "Ajustar hora".
    - Pulse el botón **ENTER**  en cualquier momento para interrumpir el proceso de memorización.
    - Para obtener información detallada acerca de la actualización de canales de DTV, consulte la página 26 de este manual. Una vez se han almacenado todos los canales digitales disponibles, se muestra la pantalla para seleccionar la zona horaria del país.
  8. Pulse el botón **ENTER** .  
Seleccione la "Mes", "Fecha", "Año", "Hora" o los "Min" pulsando los botones **◀** o **▶**.  
Ajuste la "Mes", "Fecha", "Año", "Hora" o los "Min" pulsando los botones **▲** o **▼**.
    - También puede ajustar "Mes", "Fecha", "Año", "Hora" y "Min" pulsando los botones numéricos del mando a distancia.

9. Pulse el botón **ENTER** para confirmar la selección. Aparecerá el mensaje “Disfrutar su visión”. Cuando termine, pulse el botón **ENTER**.
  - Aunque no se pulse el botón **ENTER** el mensaje desaparecerá automáticamente tras unos segundos.

- ♦ **Idioma:** Seleccione el idioma.
- ♦ **País:** Seleccione el país.
- ♦ **Guardado automático:** Automáticamente busca y almacena los canales disponibles en el área local.
- ♦ **Ajustar hora:** Ajusta la hora actual del reloj del televisor.

### Si desea reiniciar esta función...

1. Pulse el botón **MENU** para ver el menú. Pulse los botones **▲** o **▼** para seleccionar “Configuración” y, a continuación, pulse el botón **ENTER**.
2. Pulse de nuevo el botón **ENTER** para seleccionar “Plug & Play”. Si desea más detalles sobre las opciones de configuración, consulte la página 9.
  - La función “Plug & Play” está disponible sólo en el modo TV.



## Memorización automática de canales

Puede explorar los rangos de frecuencia disponibles (la disponibilidad depende del país).

Puede que los números de programa asignados automáticamente no correspondan a los números de programa reales o deseados. Sin embargo, puede ordenar los números de forma manual y borrar los canales que no desee ver.

1. Pulse el botón **MENU** para ver el menú. Pulse los botones **▲** o **▼** para seleccionar “Canal” y, a continuación, pulse el botón **ENTER**.
2. Pulse el botón **ENTER** para seleccionar “País”.
3. Seleccione el país pulsando los botones **▲** o **▼**. Pulse el botón **ENTER** para confirmar la selección.
  - Aunque en este menú se cambie la configuración del país, no se cambia la configuración del país del DTV. (Consulte las páginas 26.)
4. Pulse los botones **▲** o **▼** para seleccionar “Guardado automático” y, a continuación, pulse el botón **ENTER**.
5. Pulse el botón **ENTER**.
  - El televisor empezará a memorizar todos los canales disponibles.
  - Pulse el botón **ENTER** en cualquier momento si desea interrumpir el proceso de memorización y volver al menú “Canal”.
6. Una vez memorizados todos los canales disponibles, aparecerá el menú “Ordenar”. (Consulte las páginas 13.)

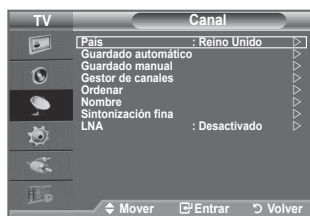

## Memorización manual de canales

➤ No disponible en los modos DTV o de entrada externa.

**Puede memorizar un gran número de canales de televisión, incluidos aquellos que se reciben por cable.**

**Al almacenar canales de forma manual, puede elegir:**

- ♦ Si se memoriza o no cada canal que se encuentre.
- ♦ El número con el que desea identificar cada canal memorizado.

1. Pulse el botón **MENU** para ver el menú.  
Pulse los botones **▲** o **▼** para seleccionar "Canal" y, a continuación, pulse el botón **ENTER**.
2. Pulse los botones **▲** o **▼** para seleccionar "Guardado manual" y, a continuación, pulse el botón **ENTER**.
3. Seleccione la opción adecuada pulsando los botones **▲** o **▼** y, a continuación, pulse el botón **ENTER**.
4. Cuando esté satisfecho con los ajustes, pulse el botón **ENTER**.
5. Pulse el botón **EXIT** para salir.

- ♦ **Programa** (número de programa que asignar a un canal)
  - Pulse los botones **▲** o **▼** hasta que encuentre el número correcto.
    - También puede seleccionar el número de canal directamente, pulsando los botones numéricos (0-9).
- ♦ **Sistema de color: Automático/PAL/SECAM/NTSC4.43**
  - Pulse los botones **▲** o **▼** para seleccionar el estándar de color adecuado.
- ♦ **Sistema de sonido: BG/DK/I/L**
  - Pulse los botones **▲** o **▼** para seleccionar el estándar de sonido adecuado.
- ♦ **Canal** (si conoce el número de canal que desea guardar)
  - Pulse los botones **▲** o **▼** para seleccionar **C** (canal aéreo) o **S** (canal por cable).
  - Pulse el botón **►** y después **▲** o **▼** para seleccionar el número que desee.
    - También puede seleccionar el número de canal directamente, pulsando los botones numéricos (0-9).
    - Si se produce un sonido anormal o no se produce sonido, vuelva a seleccionar el sistema de sonido adecuado.
- ♦ **Buscar** (si no conoce los números de los canales)
  - Pulse los botones **▲** o **▼** para iniciar la búsqueda.
  - El sintonizador explora el rango de frecuencia hasta que se recibe en la pantalla el primer canal o el canal que se haya seleccionado.
- ♦ **Guardar** (cuando guarde el canal y el número de programa asociado)
  - Confirme la acción pulsando el botón **ENTER**.
- **Modo de canal**
  - **P** (Modo de programa): Al finalizar la sintonización, las estaciones de emisión de su zona se habrán asignado a los números de posición de P00 a P99. Puede seleccionar un canal introduciendo el número de posición en este modo.
  - **C** (Modo de canal aéreo): Puede seleccionar un canal introduciendo el número asignado a cada emisora aérea de este modo.
  - **S** (Modo de canal por cable): puede seleccionar un canal introduciendo el número asignado a cada canal por cable de este modo.

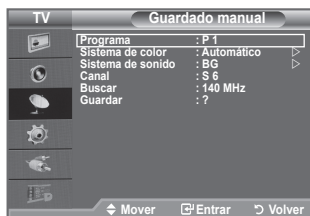
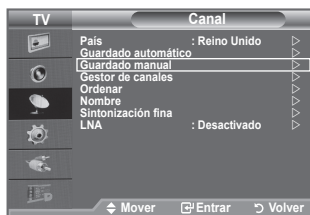

# Adición y bloqueo de canales

➤ No disponible en los modos DTV o de entrada externa.

**Mediante el gestor de canales, se pueden agregar o bloquear canales fácilmente.**

1. Pulse el botón **MENU** para ver el menú.  
Pulse los botones ▲ o ▼ para seleccionar "Canal" y, a continuación, pulse el botón **ENTER**.
2. Pulse los botones ▲ o ▼ para seleccionar "Gestor de canales" y, a continuación, pulse el botón **ENTER**.

## ◆ Adición de canales

Mediante la lista de canales, se pueden añadir canales.

3. Seleccione Lista de canales con el botón **ENTER**.
4. Vaya al campo (⊕) con los botones ▲, ▼, ◀ o ▶ seleccione el canal que desee añadir y, a continuación, pulse el botón **ENTER** para añadir el canal.
  - Si vuelve a pulsar el botón **ENTER**, el símbolo (✓) que aparece junto al canal desaparece y éste no se añade.
  - "■" está activo cuando "Seguridad para niños" está seleccionado como "Activado".

## ◆ Bloqueo de canales

Esta función permite bloquear el vídeo y el audio para evitar que los usuarios no autorizados (por ejemplo, los niños) puedan ver programas poco recomendables.

5. Pulse los botones ▲ o ▼ para seleccionar "Seguridad para niños" y, a continuación, pulse el botón **ENTER**.
6. Seleccione "Activado" con los botones ▲ o ▼ y, a continuación, pulse el botón **ENTER**.
7. Pulse los botones ▲ o ▼ para seleccionar "Lista de canales" y, a continuación, pulse el botón **ENTER**.
8. Vaya al campo "■" con los botones ▲, ▼, ◀ o ▶ seleccione el canal que desee bloquear y, a continuación, pulse el botón **ENTER**.
  - Si vuelve a pulsar el botón **ENTER**, el símbolo (✓) que aparece junto al canal desaparece y el bloqueo del canal se cancela.
  - Aparece una pantalla azul cuando se activa la función Seguridad para niños.
9. Pulse el botón **EXIT** para salir.
  - Seleccione "Activado" o "Desactivado" en "Seguridad para niños" para activar o desactivar fácilmente los canales que estén marcados con "■".

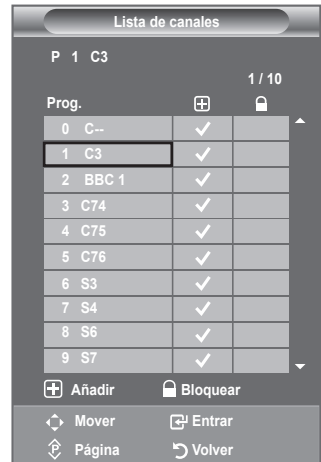

☐ Puede seleccionar estas opciones pulsando el botón **CH LIST** del mando a distancia.

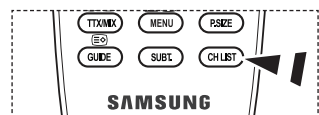

## Orden de los canales memorizados

Esta operación permite cambiar los números de programa de los canales memorizados.

Puede que sea necesario realizarla después de la memorización automática.

➤ No disponible en los modos DTV o de entrada externa.

- Pulse el botón **MENU** para ver el menú.  
Pulse los botones **▲** o **▼** para seleccionar "Canal" y, a continuación, pulse el botón **ENTER**.
- Pulse los botones **▲** o **▼** para seleccionar "Ordenar" y, a continuación, pulse el botón **ENTER**.
- Seleccione el número de canal que desea cambiar pulsando los botones **▲** o **▼** varias veces. Pulse el botón **ENTER**.  
➤ El número y el nombre del canal seleccionado se mueven al lado derecho.
- Seleccione el número del programa al que desea trasladar el canal pulsando los botones **▲** o **▼**.
- Pulse el botón **ENTER**.  
El canal cambiará a su nueva posición y todos los demás canales se desplazarán consecuentemente.
- Repita los pasos del 3 al 5 con cada uno de los canales que vaya a ordenar.
- Pulse el botón **EXIT** para salir.



## Asignación de nombres de canales

Los nombres de los canales se asignarán de forma automática cuando éstos emitan dicha información. Estos nombres se pueden cambiar, lo que le permite asignar otros nuevos.

➤ No disponible en los modos DTV o de entrada externa.

- Pulse el botón **MENU** para ver el menú.  
Pulse los botones **▲** o **▼** para seleccionar "Canal" y, a continuación, pulse el botón **ENTER**.
- Pulse los botones **▲** o **▼** para seleccionar "Nombre" y, a continuación, pulse el botón **ENTER**.
- Si es necesario, seleccione el canal al que se va a asignar un nuevo nombre pulsando los botones **▲** o **▼**. Pulse el botón **ENTER**.  
➤ La barra de selección aparece alrededor del cuadro del nombre.

Para...	Debe...
Seleccionar una letra, número o símbolo	Pulsar los botones <b>▲</b> o <b>▼</b>
Desplazarse a la letra siguiente	Pulsar el botón <b>▶</b>
Retroceder a la letra anterior	Pulsar el botón <b>◀</b>
Confirmar el nombre	Pulsar el botón <b>ENTER</b> .

➤ Están disponibles los siguientes caracteres: Letras del alfabeto (A-Z)/números (0-9)/caracteres especiales (+, -, \*, /, espacio)

- Repita los pasos 3 al 4 con cada canal al que vaya a asignar un nuevo nombre.
- Pulse el botón **EXIT** para salir.





## Sintonización precisa de la recepción de canales

Utilice la sintonización fina para ajustar manualmente un determinado canal a fin de que la recepción sea óptima.

➤ No disponible en los modos DTV o de entrada externa.

1. Use los botones numéricos para seleccionar directamente el canal que desee ajustar con precisión.
2. Pulse el botón **MENU** para ver el menú.  
Pulse los botones ▲ o ▼ para seleccionar “Canal” y, a continuación, pulse el botón **ENTER**.
3. Pulse los botones ▲ o ▼ para seleccionar “Sintonización fina” y, a continuación, pulse el botón **ENTER**.
4. Pulse los botones ◀ ▶ para ajustar la sintonización fina.  
Pulse el botón **ENTER**.
5. Pulse el botón **EXIT** para salir.  
➤ Los canales que se han ajustado con sintonización fina se marcan con un asterisco “\*” a la derecha del número de canal en la banda del canal. Y el número de canal se pone de color rojo.  
➤ Para reiniciar la sintonización fina, seleccione “Restabl.” pulsando los botones ▲ o ▼ y, a continuación, pulse el botón **ENTER**.



## LNA (Low Noise Amplifier - Amplificador de ruido bajo)

Si el televisor está funcionando en una zona con señal débil, la función LNA puede mejorar la recepción (un amplificador previo de bajo ruido refuerza la señal entrante).

➤ No disponible en los modos DTV o de entrada externa.

1. Pulse el botón **MENU** para ver el menú.  
Pulse los botones ▲ o ▼ para seleccionar “Canal” y, a continuación, pulse el botón **ENTER**.
2. Pulse los botones ▲ o ▼ para seleccionar “LNA” y, a continuación, pulse el botón **ENTER**.
3. Pulse los botones ▲ o ▼ para seleccionar “Desactivado” o “Activado”.  
Pulse el botón **ENTER**.
4. Pulse el botón **EXIT** para salir.

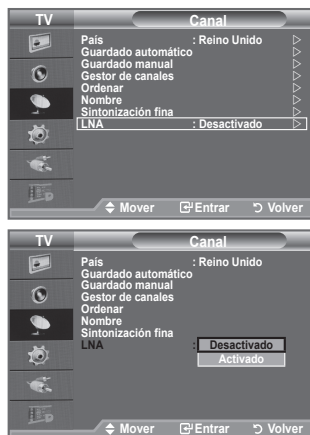

## Cambio del formato de la imagen

Puede seleccionar el tipo de imagen que mejor cumpla sus requisitos de visualización.

1. Pulse el botón **MENU** para ver el menú.  
Pulse el botón **ENTER** para seleccionar "Imagen".
2. Pulse el botón **ENTER** para seleccionar "Modo".
3. Pulse los botones **▲** o **▼** para seleccionar el efecto de imagen deseado. Pulse el botón **ENTER**.
4. Pulse el botón **EXIT** para salir.

- ♦ **Dinámico:** Selecciona la alta definición en la imagen, en una habitación luminosa.
- ♦ **Estándar:** Selecciona la visualización óptima de la imagen, en un entorno normal.
- ♦ **Película:** Selecciona una visualización agradable de la imagen, en una sala oscura.

➤ El modo Imagen se debe ajustar separadamente para cada fuente de entrada.



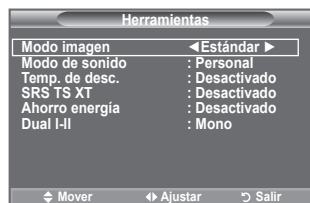

### Configuración sencilla

1. Pulse el botón **TOOLS** del mando a distancia.
2. Pulse el botón **▲** o **▼** para seleccionar "Modo imagen".
3. Pulse los botones **◀** o **▶** para seleccionar la opción deseada.
4. Pulse los botones **EXIT** o **TOOLS** para salir.



## Ajuste de imagen personal

El aparato tiene varios valores que le permiten controlar la calidad de imagen.

1. Para seleccionar el efecto de imagen deseado, siga las instrucciones 1 a 3 de "Cambio del formato de la imagen". (en la página 15)
2. Pulse los botones ▲ o ▼ para seleccionar un elemento en concreto. Pulse el botón **ENTER** .
3. Pulse los botones ◀ o ▶ para reducir o aumentar el valor de una opción concreta. Pulse el botón **ENTER** .
4. Pulse el botón **EXIT** para salir.



- ♦ **Luz de fondo:** Ajusta el brillo de la pantalla mediante el ajuste del brillo de la luz de fondo del LCD. (0~10)
- ♦ **Contraste:** Ajusta la claridad y oscuridad entre los objetos y el fondo.
- ♦ **Brillo:** Ajusta el brillo de toda la pantalla.
- ♦ **Nitidez:** Ajusta el contorno de los objetos para que estén más o menos nítidos.
- ♦ **Color:** Ajusta los colores para que aparezcan más claros o más oscuros.
- ♦ **Matiz:** Ajusta el color de los objetos haciendo que sean más rojos o verdes para que tengan un aspecto más natural.

- Los parámetros ajustados se almacenan de acuerdo con el modo Imagen seleccionado.
- En el modo PC, sólo se pueden realizar cambios en las opciones "Luz de fondo", "Contraste" y "Brillo".
- En los modos Analog TV, Ext., AV del sistema PAL, no se puede usar la función "Matiz".
- Puede volver a los ajustes de imagen predefinidos de fábrica seleccionando "Restablecer". (Consulte "Reajuste de los valores de la imagen a los valores predefinidos de fábrica", en la página 16.)
- La energía consumida durante el uso se puede reducir significativamente si se disminuye el nivel del brillo de la imagen, ya que así se reduce el costo total de funcionamiento.



## Reajuste de los valores de la imagen a los valores predefinidos de fábrica

Puede volver a los ajustes de imagen predefinidos de fábrica.

1. Para seleccionar el efecto de imagen deseado, siga las instrucciones 1 a 3 de "Cambio del formato de la imagen" en la página 15.
  2. Pulse los botones ▲ o ▼ para seleccionar "Restablecer" y, a continuación, pulse el botón **ENTER** .
  3. Pulse los botones ▲ o ▼ para seleccionar "Aceptar" o "Cancelar". Pulse el botón **ENTER** .
  4. Pulse el botón **EXIT** para salir.
- La función "Restablecer" afectará a cada modo de imagen.



# Configuración de las Opciones de la imagen

1. Pulse el botón **MENU** para ver el menú.  
Pulse el botón **ENTER** para seleccionar "Imagen".
2. Pulse los botones **▲** o **▼** para seleccionar "Opciones de Imagen" y, a continuación, pulse el botón **ENTER**.
3. Seleccione la opción adecuada pulsando los botones **▲** o **▼**.  
Pulse el botón **ENTER**.
4. Cuando esté satisfecho con los ajustes, pulse el botón **ENTER**.
5. Pulse el botón **EXIT** para salir.
  - En el modo PC sólo se pueden hacer cambios en los elementos "Tono de color" y "Tamaño" del menú "Opciones de Imagen".



## ◆ Tono de color: Frío2/Frío1/Normal/Cálido1/Cálido2

Puede seleccionar el tono de color que le resulte más cómodo para la vista.

- Los parámetros ajustados se almacenan de acuerdo con el modo Imagen seleccionado.
- "Cálido1" o "Cálido2" sólo están disponibles cuando el modo de imagen está configurado en "Película".

## ◆ Tamaño: Ancho automat./Ancho/16:9/Zoom ancho/Zoom/4:3/Sólo exploración

Puede seleccionar el tamaño de imagen que mejor se adapte a sus requisitos de visualización.

- ◆ **Ancho automat.:** Ajusta automáticamente el tamaño de la imagen a la relación de aspecto de la pantalla "16:9".
- ◆ **Ancho:** Ajusta el tamaño de la imagen a 16:10, adecuado para ver los DVD o las emisiones en formato ancho.
- ◆ **16:9:** Ajusta el tamaño de la imagen a 16:9, adecuado para ver los DVD o las emisiones en formato ancho.
- ◆ **Zoom ancho:** Aumenta el tamaño de la imagen más que 4:3.
- ◆ **Zoom:** Amplía la imagen ancha de 16:9 (en sentido vertical) para que la imagen ocupe el tamaño de la pantalla.
- ◆ **4:3:** Es la configuración predeterminada para una película de vídeo o una emisión normal.
- ◆ **Sólo exploración:** Use esta función para ver la imagen completa sin cortes cuando la entrada de la señal sea HDMI (720p/1080i) o Componente (1080i).

- La función "Ancho automat." sólo está disponible en los modos "TV", "DTV" "Ext" y "AV".
  - En el modo PC, sólo se pueden ajustar los modos "Ancho" y "4:3".
  - La configuración de cada dispositivo externo conectado a la entrada del televisor se puede ajustar y guardar.
  - Puede producirse una retención temporal de imagen cuando se ve una imagen estática durante más de dos horas.
  - **Zoom ancho:** Mueva la pantalla hacia arriba o hacia abajo mediante los botones **▲** o **▼** después de seleccionar pulsando los botones **▶** o **ENTER**.
  - **Zoom:** Se selecciona pulsando los botones **◀** o **▶**. Utilice los botones **▲** o **▼** para desplazar la imagen hacia arriba o hacia abajo. Tras seleccionar , utilice los botones **▲** o **▼** para ampliar o reducir el tamaño de la imagen en dirección vertical.
  - **Después de seleccionar "Sólo exploración" en los modos HDMI (1080i) o Componente (1080i):** Seleccione pulsando los botones **◀** o **▶**. Use los botones **▲**, **▼**, **◀** o **▶** para mover la imagen.
- Restablecer:** Pulse los botones **◀** o **▶** para seleccionar "Restablecer" y, a continuación, pulse el botón **ENTER**. Y puede inicializar la configuración.

- Puede seleccionar estas opciones pulsando el botón **P.SIZE** del mando a distancia.

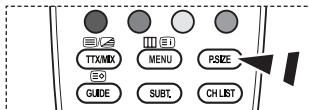

◆ **Modo Pantalla: Ancho/16:9/Zoom ancho/Zoom/4:3**

Cuando se configura el tamaño de la imagen como "Ancho automat." en un televisor panorámico 16:9, se puede determinar el tamaño de la imagen para ver una imagen en pantalla panorámica 4:3 WSS o ninguna. Cada país europeo exige un tamaño de imagen diferente de modo que esta función está concebida con la intención de que los usuarios la seleccionen.

- ◆ **Ancho:** Establece la imagen en modo panorámico 16:10.
- ◆ **16:9:** Establece la imagen en modo panorámico 16:9.
- ◆ **Zoom ancho:** Aumenta el tamaño de la imagen más que 4:3.
- ◆ **Zoom:** Aumenta el tamaño de la imagen verticalmente en la pantalla.
- ◆ **4:3:** Ajusta la imagen en modo normal 4:3.

- Esta función no está disponible en el modo "Ancho automat".
- Esta función no está disponible en los modos, "Componente" o "HDMI"

◆ **Digital NR: Desactivado/Bajo/Medio/Alto/Automático**

Si la señal de emisión que recibe el televisor es débil, puede activarse la función Digital Noise Reduction para reducir la estática y las imágenes superpuestas que pueden aparecer en la pantalla.

- Cuando la señal sea débil, seleccione alguna de las otras opciones hasta que se vea una imagen de mejor calidad.

◆ **N.neg HDMI: Normal/Bajo**

Se puede seleccionar el nivel de negro en la pantalla para ajustar la profundidad de ésta.

- Esta función sólo está activa cuando se conecta una entrada externa a HDMI (señales RGB).

## Funciones de sonido

1. Pulse el botón **MENU** para ver el menú.  
Pulse los botones ▲ o ▼ para seleccionar "Sonido" y, a continuación, pulse el botón **ENTER**.
2. Seleccione la opción adecuada pulsando los botones ▲ o ▼ y, a continuación, pulse el botón **ENTER**.
3. Cuando esté satisfecho con los ajustes, pulse el botón **ENTER**.
4. Pulse el botón **EXIT** para salir.



### ◆ **Modo: Estándar/Música/Película/Diálogo/Personal**

Puede seleccionar el tipo de efecto de sonido especial que se va a utilizar mientras ve una emisión determinada.

#### Configuración sencilla

1. Pulse el botón **TOOLS** del mando a distancia.
2. Pulse el botón ▲ o ▼ para seleccionar "Modo de Sonido".
3. Pulse los botones ◀ o ▶ para seleccionar el modo de sonido deseado.
4. Pulse los botones **EXIT** o **TOOLS** para salir.

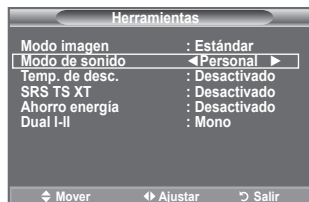

### ◆ **Ecualizador: Balance/100Hz/300Hz/1kHz/3kHz/10kHz**

El televisor tiene varios valores que permiten controlar la calidad del sonido.

- Si efectúa algún cambio en esta configuración, el estándar de sonido cambiará automáticamente a "Personal".



### ◆ **SRS TS XT: Desactivado/Activado**

TruSurround XT es una tecnología SRS patentada que solventa el problema de reproducir contenido multicanal 5.1 en dos altavoces. TruSurround proporciona una experiencia de sonido virtual convincente a través de cualquier sistema de reproducción con dos altavoces, incluso con los altavoces internos del televisor. Es totalmente compatible con todos los formatos multicanal.

#### Configuración sencilla

1. Pulse el botón **TOOLS** del mando a distancia.
2. Pulse el botón ▲ o ▼ para seleccionar "SRS TS XT".
3. Pulse el botón ◀ o ▶ para seleccionar "Desactivado" o "Activado".
4. Pulse los botones **EXIT** o **TOOLS** para salir.

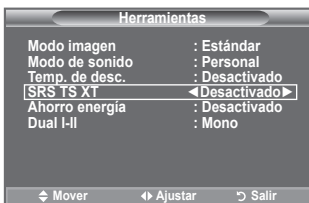

TruSurround XT, SRS y  el símbolo son marcas registradas de SRS Labs, Inc. La tecnología TruSurround XT está incorporada bajo licencia de SRS Labs, Inc.

#### ◆ **Volumen autom.: Desactivado/Activado**

Cada emisora tiene sus propias condiciones de señal y resulta incómodo ajustar el volumen cada vez que se cambia de canal. Con esta función, el volumen del canal deseado se ajusta de forma automática ya que reduce la salida de sonido cuando la señal de modulación es alta o la aumenta cuando es baja.

#### ◆ **Altavoz de TV: Desactivado/Activado**

Si desea usar unos altavoces independientes, cancele el amplificador interno.

- Los botones **▲** +, **▼** - y **MUTE** no funcionan si "Altavoz de TV" está establecido en "Desactivado".
- Cuando "TV Speaker" se establece en "Off", los menús de sonido no se pueden ajustar.



Fabricado bajo licencia de Dolby Laboratories. Dolby y el símbolo de la doble D son marcas registradas de Dolby Laboratories.

## Selección del modo de sonido

Puede definir el modo de sonido en el menú "Herramientas". Cuando se configura "Dual I-II", el modo de sonido actual se muestra en la pantalla.

1. Pulse el botón **TOOLS** del mando a distancia.
2. Pulse el botón **▲** o **▼** para seleccionar "Dual I-II".
3. Pulse los botones **◀** o **▶** para seleccionar la opción deseada.
4. Pulse el botón **ENTER**

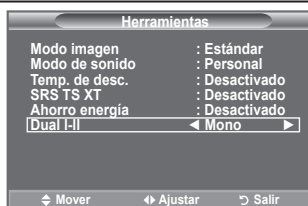

	Tipo de audio	DUAL 1/2	Predeterminado
A2 estéreo	Mono	MONO	Cambio automático
	Estéreo	ESTÉREO ↔ MONO	
	Dual	DUAL 1 ↔ DUAL 2	DUAL 1
NICAM estéreo	Mono	MONO	Cambio automático
	Estéreo	MONO ↔ ESTÉREO	
	Dual	→ MONO ↔ DUAL 1 DUAL 2 ←	DUAL 1

- Si la señal de estéreo es débil y el modo cambia de forma automática, cambie a MONO.
- Esta función sólo está activa en la señal de sonido estéreo. Está desactivada en el modo de señal monoaural.
- Esta función sólo está disponible en el modo Analog TV.

## Conexión de auriculares (se vende por separado)

Puede conectar unos auriculares al equipo si desea ver un programa de televisión sin molestar a las personas que están en la misma habitación.

- Cuando se inserta el conector del conjunto del cabezal en el puerto correspondiente, no se puede trabajar con la función "Volumen autom." del menú Sonido.
- El uso continuado de auriculares a un volumen elevado puede dañar la capacidad auditiva.
- No recibirá sonido de los altavoces cuando conecte los auriculares al sistema.
- El volumen de los auriculares y el del televisor se ajustan de manera distinta.



## Ajuste y visualización de la hora actual

Puede establecer el reloj del TV para que aparezca la hora actual al pulsar el botón **INFO**. También se debe ajustar la hora si se desea utilizar los temporizadores de encendido/apagado automático.

1. Pulse el botón **MENU** para ver el menú.  
Pulse los botones **▲** o **▼** para seleccionar "Configuración" y, a continuación, pulse el botón **ENTER**.
2. Pulse los botones **▲** o **▼** para seleccionar "Hora" y, a continuación, pulse el botón **ENTER**.
3. Pulse el botón **ENTER** para seleccionar "Ajustar hora".

Para...	Pulse...
Ir a "Mes", "Fecha", "Año", "Hora" o "Minuto"	◀ el botón o ▶
Ajustar "Mes", "Fecha", "Año", "Hora" o "Minuto"	▲ el botón o ▼
Confirmar la configuración	Botón <b>ENTER</b> .

5. Pulse el botón **EXIT** para salir.
  - Si desconecta el cable de alimentación, debe configurar el reloj de nuevo.
  - Puede ajustar "Mes", "Fecha", "Año", "Hora" y "Minuto" directamente pulsando los botones numéricos del mando a distancia.



## Ajuste del temporizador de desconexión

Puede seleccionar un período de tiempo entre 30 y 180 minutos para que, una vez transcurridos, el televisor pase automáticamente al modo de espera.

1. Pulse el botón **MENU** para ver el menú.  
Pulse los botones **▲** o **▼** para seleccionar "Configuración" y, a continuación, pulse el botón **ENTER**.
2. Pulse los botones **▲** o **▼** para seleccionar "Hora" y, a continuación, pulse el botón **ENTER**.
3. Pulse los botones **▲** o **▼** para seleccionar "Temp. de desc." y, a continuación, pulse el botón **ENTER**.
4. Pulse los botones **▲** o **▼** varias veces hasta que aparezca la hora deseada (Desactivado, 30, 60, 90, 120, 150, 180). Pulse el botón **ENTER**.
5. Pulse el botón **EXIT** para salir.
  - Cuando el temporizador llega a 0, el televisor pasa al modo de espera de forma automática.

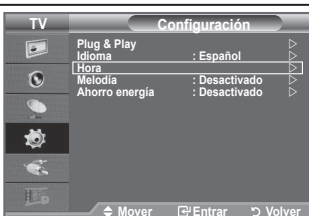

### Configuración sencilla

1. Pulse el botón **TOOLS** del mando a distancia.
2. Pulse el botón **▲** o **▼** para seleccionar "Temp. de desc."
3. Pulse los botones **◀** o **▶** para seleccionar los minutos.
4. Pulse los botones **EXIT** o **TOOLS** para salir.

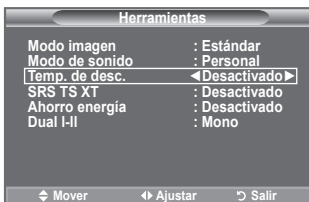



## Apagado y encendido automáticos del televisor

1. Pulse el botón **MENU** para ver el menú.  
Pulse los botones **▲** o **▼** para seleccionar “Configuración” y, a continuación, pulse el botón **ENTER**.
2. Pulse los botones **▲** o **▼** para seleccionar “Hora” y, a continuación, pulse el botón **ENTER**.
3. Pulse los botones **▲** o **▼** para seleccionar “Temporizador 1”, “Temporizador 2”, “Temporizador 3” y, a continuación, pulse el botón **ENTER**. La activación y desactivación del temporizador se puede configurar de tres maneras.

➤ Debe ajustar el reloj en primer lugar.

4. Pulse los botones **◀** o **▶** para seleccionar el elemento adecuado.

Pulse los botones **▲** o **▼** para ajustar el valor.

♦ **Hora encendido:** Seleccione la hora, los minutos y “Activado”/“Desactivado”. (Para activar el temporizador con la configuración deseada, establézcalo en “Activado”).

♦ **Hora apagado:** Seleccione la hora, los minutos y “Activado”/“Desactivado”. (Para activar el temporizador con la configuración deseada, establézcalo en “Activado”).

♦ **Repetir:** Seleccione “Una vez”, “Todos los días”, “Lun-Vie”, “Lun-Sáb” o “Sáb-Dom”.

♦ **Volumen:** Seleccione la activación del nivel de volumen deseado.

➤ Puede ajustar la hora y los minutos directamente pulsando los botones numéricos del mando a distancia.

➤ **Apagado automático**

Si el temporizador se ajusta en “Activado”, el televisor se apagará si no se pulsa ningún botón durante 3 horas, después que el temporizador lo haya puesto en marcha. Esta función sólo está disponible en el modo “Activado” del temporizador y evita el recalentamiento que se puede producir si el televisor está encendido durante demasiado tiempo.





## Elección del idioma

**Cuando utilice el aparato por primera vez, debe seleccionar el idioma que se utilizará para visualizar menús e indicaciones.**

1. Pulse el botón **MENU** para ver el menú en pantalla. Pulse los botones **▲** o **▼** para seleccionar “Configuración” y, a continuación, pulse el botón **ENTER**.
2. Pulse los botones **▲** o **▼** para seleccionar “Idioma” y, a continuación, pulse el botón **ENTER**.
3. Seleccione el idioma apropiado pulsando los botones **▲** o **▼** varias veces. Pulse el botón **ENTER**.
4. Pulse el botón **EXIT** para salir.



## Melodía / Ahorro energía

1. Pulse el botón **MENU** para ver el menú.  
Pulse los botones ▲ o ▼ para seleccionar "Configuración" y, a continuación, pulse el botón **ENTER** .
2. Seleccione la opción adecuada pulsando los botones ▲ o ▼ y, a continuación, pulse el botón **ENTER** .
3. Cuando esté satisfecho con los ajustes, pulse el botón **ENTER** .
4. Pulse el botón **EXIT** para salir.



### ◆ Melodía: Desactivado/Bajo/Medio/Alto

La melodía del encendido y apagado del televisor se puede configurar.

#### ➤ La melodía no se reproduce

- Cuando no hay salida de sonido desde el televisor porque se ha activado el botón **MUTE**
- Cuando no hay salida de sonido desde el televisor porque se ha pulsado el botón ⊖ (Volumen).
- Cuando la función de temporizador ha apagado el televisor.

### ◆ Ahorro energía: Desactivado/Bajo/Medio/Alto

Esta función ajusta el brillo de la pantalla según las condiciones de iluminación ambiental.

- **Desactivado:** Apaga la función de ahorro de energía.
- **Bajo:** Configura el televisor en el modo de ahorro de energía bajo.
- **Medio:** Configura el televisor en el modo de ahorro de energía medio.
- **Alto:** Configura el televisor en el modo de ahorro de energía alto.

### Configuración sencilla

1. Pulse el botón **TOOLS** del mando a distancia.
2. Pulse el botón ▲ o ▼ para seleccionar "Ahorro energía".
3. Pulse el botón ◀ o ▶ para seleccionar "Desactivado", "Bajo", "Medio" o "Alto".
4. Pulse los botones **EXIT** o **TOOLS** para salir.

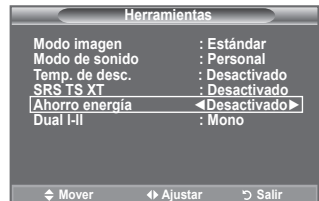

## Selección de la fuente

Puede elegir entre varias fuentes externas conectadas a las tomas de entrada del televisor.

1. Pulse el botón **MENU** para ver el menú.  
Pulse los botones ▲ o ▼ para seleccionar "Entrada" y, a continuación, pulse el botón **ENTER**.
2. Pulse de nuevo el botón **ENTER** para seleccionar "Fuentes".
  - Orígenes de señal disponibles: TV, Ext., AV, Component, PC, HDMI, DTV.
  - Puede elegir solamente los dispositivos externos que estén conectados al televisor.
3. Seleccione el dispositivo necesario pulsando los botones ▲ o ▼. Pulse el botón **ENTER**.

 Pulse el botón **SOURCE** del mando a distancia para cambiar entre las fuentes disponibles. El modo TV se puede seleccionar pulsando el botón **TV/DTV**, los botones numéricos (0-9) y el botón **P** (▲/▼) del mando a distancia.

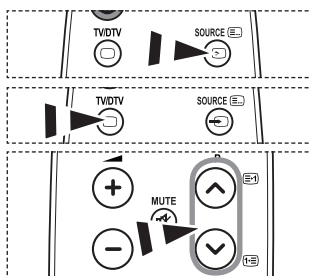

## Edición de los nombres de fuentes de entrada

Dé un nombre al dispositivo conectado en las tomas de entrada; de esta manera será más fácil seleccionar el dispositivo de entrada.

1. Pulse el botón **MENU** para ver el menú.  
Pulse los botones ▲ o ▼ para seleccionar "Entrada" y, a continuación, pulse el botón **ENTER**.
2. Pulse los botones ▲ o ▼ para seleccionar "Editar nombre" y, a continuación, pulse el botón **ENTER**.
3. Pulse los botones ▲ o ▼ para seleccionar el dispositivo que desee editar. Pulse el botón **ENTER**.
4. Pulse los botones ▲ o ▼ para seleccionar el dispositivo deseado.  
Pulse el botón **ENTER**.
5. Pulse el botón **EXIT** para salir.



# Previsualización del sistema de menús del DTV

- ◆ La empresa sólo garantiza el funcionamiento normal del menú DTV en los países (Francia, Alemania, Italia, Holanda, España, Suiza, Reino Unido, Austria) que disponen de estándares compatibles. Además, cuando el país de un canal de emisión difiere del país seleccionado por el usuario actual, la cadena que aparece en el rótulo del canal, la información, la guía, el gestor de canales, etc., quizás no se muestre correctamente.
- ◆ Disponible en modo DTV. Preseleccione el modo DTV mediante el botón **TV/DTV** del mando a distancia. Para desplazarse por el sistema de menús en pantalla y para ajustar las configuraciones disponibles, consulte la ilustración siguiente.  
 Pulse el botón **MENU** para ver el menú.  
 Pulse los botones **▲** o **▼** para seleccionar "Menú digital" y, a continuación, pulse el botón **ENTER**.

<b>Guía</b>	
Guía ahora y después	
Guía completa	
Lista programada	
Guía predeterminada	Ahora/después, Guía completa
<b>Canal digital</b>	
País	
Guardado automático	
Guardado manual	
Editar canales favoritos	
Lista de canales	Todos, Favoritos, Predeterminado
<b>Configuración</b>	
Transparencia de menús	Alto, Medio, Bajo, Opaco
Cambiar PIN	
Bloqueo paterno	
Subtítulos	Desactivado, Activado
Modo de subtítulo	Normal, Duro de oído
Formato audio	PCM/Dolby Digital
Descripción de audio	Descripción de audio – Desactivado, Activado
Texto digital	Inhabilitar, Habilitar
Zona horaria	
Interfaz común	Info. sobre la aplicación, Menú CI
Sistema	Información de producto Información de señal Software superior Restablecer
<b>Idioma</b>	
Idioma de audio	Idioma principal audio
Idioma de los subtítulos	Idioma secundario audio
Idioma del teletexto	Idioma principal de los subtítulos
Preferencia	Idioma secundario de los subtítulos Idioma principal del teletexto Idioma secundario del teletexto (según el país)



➤ Las opciones secundarias del menú CI pueden variar según el modelo de CAM.

## Actualización automática de la lista de canales

Se puede actualizar la lista de canales cuando el emisor añade nuevos servicios o si se desplaza el televisor a una nueva localidad.

1. Pulse el botón **MENU** para ver el menú.  
Pulse los botones ▲ o ▼ para seleccionar “Menú digital” y, a continuación, pulse el botón **ENTER**.
2. Pulse los botones ▲ o ▼ para seleccionar “Canal digital” y, a continuación, pulse el botón **ENTER**.
3. Pulse el botón **ENTER** para seleccionar “País”.
4. Seleccione el país apropiado pulsando los botones ▲ o ▼.  
Pulse el botón **ENTER** para confirmar la selección.
  - Aunque en este menú se cambie la configuración del país, no se cambia la configuración del país de la TV analógica (consulte la página 10).
5. Pulse de nuevo los botones ▲ o ▼ para seleccionar “Guardado automático”.  
Pulse el botón **ENTER**.
  - Una vez haya finalizado, se mostrará el número de servicios explorados.
  - La lista de canales favoritos no se destruye cuando la lista se actualiza.
  - Para detener la búsqueda antes de que finalice, pulse el botón **ENTER** con “STOP” seleccionado.
6. Pulse el botón **EXIT** para salir.
  - Si el estado de la señal es deficiente, se muestra el mensaje “No se ha encontrado ningún servicio! Compruebe la conexión de la antena.”.

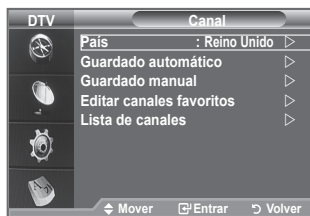

## Actualización manual de la lista de canales

Para lograr una búsqueda de canales más rápida se puede especificar el canal.

1. Pulse el botón **MENU** para ver el menú.  
Pulse los botones ▲ o ▼ para seleccionar “Menú digital” y, a continuación, pulse el botón **ENTER**.
2. Pulse los botones ▲ o ▼ para seleccionar “Canal digital” y, a continuación, pulse el botón **ENTER**.
3. Pulse los botones ▲ o ▼ para seleccionar “Guardado manual” y, a continuación, pulse el botón **ENTER**.
4. Pulse los botones ▲ o ▼ para seleccionar la opción deseada y, a continuación, pulse el botón **ENTER**.
  - **- Canal:** Los canales “5” a “69” se muestran secuencialmente. (Dependiendo del país)
  - **- Frecuencia:** Se muestran las frecuencias disponibles en el grupo de canales.
  - **- Ancho de banda:** Los anchos de banda disponibles son 7 y 8 MHz.
  - Pulse el botón rojo para iniciar la búsqueda de los servicios digitales. Una vez finalizada la búsqueda, la lista de canales se actualiza automáticamente.
5. Una vez haya finalizado, se mostrará el número de servicios explorados.
6. Pulse el botón **EXIT** para salir.



## Edición de canales favoritos

Mediante los cuatro botones de colores se pueden editar los canales favoritos.

1. Pulse el botón **MENU** para ver el menú.  
Pulse los botones ▲ o ▼ para seleccionar "Menú digital" y, a continuación, pulse el botón **ENTER**.
2. Pulse los botones ▲ o ▼ para seleccionar "Canal digital" y, a continuación, pulse el botón **ENTER**.
3. Pulse los botones ▲ o ▼ para seleccionar "Editar canales favoritos" y, a continuación, pulse el botón **ENTER**.
4. Pulse el botón rojo para ver todos los canales almacenados actualmente.
5. Pulse los botones ▲ o ▼ para seleccionar un canal. Pulse el botón **ENTER**.
  - Un icono "★" se muestra junto al canal seleccionado y éste se añade a la lista de canales favoritos.
  - Para deshacer la acción, vuelva a pulsar el botón **ENTER**.
  - **Selecc. todos:** Se seleccionan todos los canales mostrados.
  - **No selec. ning.:** Se cancelan todas las selecciones.
  - **Previsualiz.:** Muestra los canales actualmente seleccionados.
- La configuración de los canales favoritos se ha completado.
6. Pulse el botón **EXIT** para salir.

### ◆ Añadir

Se puede usar esta función cuando uno o más canales favoritos se han seleccionado.

1. Pulse el botón **MENU** para ver el menú.  
Pulse los botones ▲ o ▼ para seleccionar "Menú digital" y, a continuación, pulse el botón **ENTER**.
2. Pulse los botones ▲ o ▼ para seleccionar "Canal digital" y, a continuación, pulse el botón **ENTER**.
3. Pulse los botones ▲ o ▼ para seleccionar "Editar canales favoritos" y, a continuación, pulse el botón **ENTER**.
4. Pulse el botón rojo en el menú "Editar canales favoritos". Para añadir más canales, consulte el paso 5 del proceso anterior.
5. Si desea comprobar el canal que va a almacenar, Pulse el botón **Volver RETURN**. Pulse el botón **EXIT** para salir.
- Para añadir todos los canales a la lista de canales favoritos pulse el botón rojo.
- Para borrar todos los canales pulse el botón verde.
- **Previsualiz.:** Muestra los canales actualmente seleccionados.
- Pulse el botón **CH LIST** para mostrar el gestor de los canales favoritos.

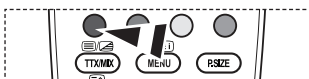
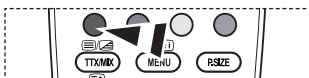

### ◆ Renumerar (Dependiendo del país)

1. Pulse el botón **MENU** para ver el menú.  
Pulse los botones ▲ o ▼ para seleccionar “Menú digital” y, a continuación, pulse el botón **ENTER**.
2. Pulse los botones ▲ o ▼ para seleccionar “Canal digital” y, a continuación, pulse el botón **ENTER**.
3. Pulse los botones ▲ o ▼ para seleccionar “Editar canales favoritos” y, a continuación, pulse el botón **ENTER**.
4. Seleccione el canal pulsando los botones ▲ o ▼.
5. Pulse el botón verde.
  - El espacio para escribir el número está en blanco.
6. Escriba el nuevo número de canal. Pulse **ENTER** para memorizar o **RETURN** para cancelar.
  - Pulse el botón ◀ para borrar un número.
  - Si escribe un número asignado a otro canal, se asigna al canal seleccionado y el número anterior asignado al canal seleccionado se asigna a otro canal. Es decir, se intercambian los dos números.
  - Los canales favoritos se ordenan automáticamente en orden ascendente según sus números.
7. Pulse el botón **EXIT** para salir.

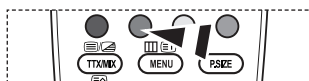

### ◆ Previsualización

1. En el menú “Editar canales favoritos” seleccione el canal que desea previsualizar; para ello pulse los botones ▲ o ▼.
2. Pulse el botón amarillo.
  - En pantalla se visualiza el canal seleccionado.

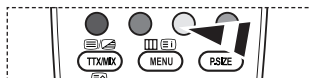

### ◆ Borrar

1. En el menú “Editar canales favoritos” seleccione el canal que desea borrar de la lista de canales favoritos; para ello pulse los botones ▲ o ▼.
2. Pulse el botón azul.
  - Se borran el canal seleccionado y el número.
  - Para volver a añadir un canal borrado a la lista de canales favoritos consulte “Añadir” en la página 27.

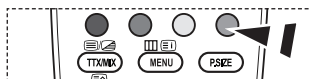

## Selección de la lista de canales

Puede excluir los canales seleccionados que no le interesen de los canales explorados. Al explorar los canales memorizados, no aparecerán los que haya decidido excluir. Durante la exploración aparecen todos los canales cuya exclusión no se haya indicado expresamente.

1. Pulse el botón **MENU** para ver el menú.  
Pulse los botones ▲ o ▼ para seleccionar “Menú digital” y, a continuación, pulse el botón **ENTER**.
2. Pulse los botones ▲ o ▼ para seleccionar “Canal digital” y, a continuación, pulse el botón **ENTER**.
3. Pulse los botones ▲ o ▼ para seleccionar la “Lista de canales”. Pulse el botón **ENTER**.
4. Pulse los botones ▲ o ▼ para seleccionar la “Todos”, “Favoritos” o “Predeterminado”. Pulse el botón **ENTER**.
5. Pulse el botón amarillo para pasar de los canales favoritos a todos los canales y viceversa.
  - Los canales favoritos sólo se muestran si se han configurado previamente en el menú “Editar canales favoritos” (consulte la página 27).
6. Pulse los botones rojo o verde para mostrar las páginas anterior o siguiente de la lista de canales.
7. Pulse los botones ▲ o ▼ para seleccionar un canal sintonizado. Pulse el botón **ENTER**.
  - El número del canal, el nombre y un icono se muestran en la esquina superior izquierda mientras se cambia el canal. El número del canal y el nombre se muestran si el canal es alguno de los canales, y se muestra un icono ★ si el canal es alguno de los favoritos.
8. Pulse el botón azul para intercambiar “TV”, “Radio”, “Datos/Otr” y “Todos”.
9. Pulse el botón **CH LIST** para salir de la lista de canales.

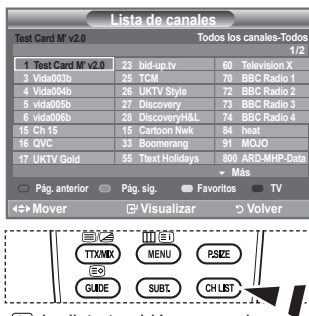

La lista también se puede mostrar pulsando el botón **CH LIST**.

## Visualización de la información de los programas

Mientras se ve un canal se puede visualizar información adicional referente a dicho canal.

1. Mientras ve un programa, pulse el botón **INFO**.
  - Se muestra la información del programa.
2. Para salir de la pantalla de información, pulse el botón **INFO**.
  - Se muestra esta información:
    - Clasificación paterna
    - Tipo de vídeo: SD, HD, Radio
    - Tipo de audio: Mono, Estéreo, Dual, Dolby Digital
    - Existencia de teletexto o subtítulos DVB
    - Idioma de audio





# Visualización de la información de la Guía electrónica de programas (EPG)

La información de la Guía electrónica de programas (EPG) la proporcionan las emisoras. Las entradas de los programas pueden aparecer vacías u obsoletas, según la información proporcionada por un canal determinado. La pantalla se actualiza dinámicamente tan pronto como la información está disponible.

## ◆ Guía ahora y después

Se muestra la información del programa actual y siguiente de los seis canales señalados en la columna izquierda.

## ◆ Guía completa

Se muestra la información de los programas ordenados por hora en segmentos de una hora. Se muestra la información de dos horas de programa que se puede desplazar adelante o atrás en el tiempo.

1. Pulse el botón **MENU** para ver el menú. Pulse los botones **▲** o **▼** para seleccionar "Menú digital" y, a continuación, pulse el botón **ENTER**.
2. Pulse el botón **ENTER** para seleccionar "Guía".
3. Pulse los botones **▲** o **▼** para seleccionar "Guía ahora y después" o "Guía completa". Pulse el botón **ENTER**.
  - También puede ver el menú de la guía pulsando el botón **GUIDE**.

Para...	Debe...
Ver un programa en la lista EPG	<ul style="list-style-type: none"> <li>• Seleccionar un programa pulsando los botones <b>▲</b>, <b>▼</b>, <b>◀</b>, <b>▶</b>.</li> <li>• Pulsar el botón <b>ENTER</b>.</li> </ul>
➤ Si el programa siguiente está seleccionado, se concreta con un icono de reloj. Si se vuelve a pulsar el botón <b>ENTER</b> , la programación se cancela y el icono del reloj desaparece. Para conocer los detalles de la programación de los programas, consulte la página siguiente.	
Ver información de los programas	<ul style="list-style-type: none"> <li>• Seleccionar un programa pulsando los botones <b>▲</b>, <b>▼</b>, <b>◀</b>, <b>▶</b>.</li> <li>• Pulsar el botón <b>INFO</b> cuando el programa seleccionado está resaltado</li> </ul>
Intercambiar entre "Guía ahora y después" o "Guía completa"	• Pulsar el botón rojo varias veces.
Mostrar las listas de "Favoritos" y "Todos los canales"	• Pulsar el botón verde varias veces.
Desplazarse rápidamente hacia atrás (24 horas)	• Pulsar el botón amarillo varias veces.
Desplazarse rápidamente hacia adelante (24 horas)	• Pulsar el botón azul varias veces.
Salir de la guía	• Pulsar el botón <b>EXIT</b> .

- El título del programa se muestra en la parte superior del centro de la pantalla. Para ver información detallada pulse el botón **INFO**. En la información detallada se incluye el número del canal, la hora de ejecución, la barra de estado, el nivel del control paterno, la información de calidad del vídeo (HD/SD), los modos de sonido, subtítulos o teletexto, los idiomas de los subtítulos o del teletexto y un resumen breve del programa seleccionado. "..." se muestra si el resumen es largo.
- Se muestran seis canales. Para desplazarse por los canales, vaya a un canal con los botones **▲** o **▼**. Para ver página a página, use los botones **P◀** o **P▶**.

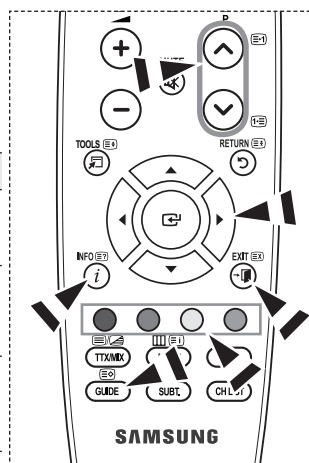
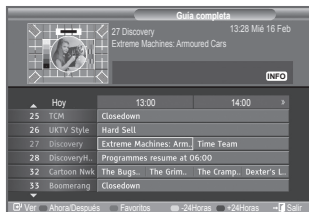
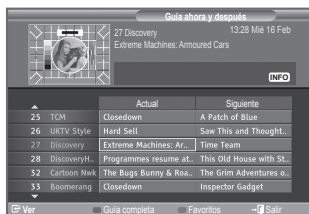

## Uso de la lista programada

Si ha elaborado una lista de visualización planificada de programas que desea ver, el canal se cambiará automáticamente al programa planificado a la hora planificada aunque esté viendo otro programa.

1. Pulse el botón **MENU** para ver el menú.  
Pulse los botones ▲ o ▼ para seleccionar "Menú digital" y, a continuación, pulse el botón **ENTER**.
2. Pulse el botón **ENTER** para seleccionar "Guía".
3. Pulse los botones ▲ o ▼ para seleccionar "Lista programada" y, a continuación, pulse el botón **ENTER**.
4. Pulse el botón rojo. El canal se cambiará a la programación planificada.
5. Pulse el botón **ENTER** para seleccionar un elemento y ajuste éste con los botones ▲ o ▼.  
➤ También puede ajustar la hora y los minutos pulsando los botones numéricos del mando a distancia.
  - **Canal:** Ajuste el canal.
  - **Hora:** Ajuste la hora.
  - **Fecha:** Ajuste el año, el mes y el día.
  - **Frecuencia:** Ajuste la frecuencia.  
(“Una vez”, “A Diario” o “Semanal”)
6. Después de haber configurado la programación, pulse el botón rojo.
7. Pulse el botón **EXIT** para salir.  
➤
  - **Guardar:** Guarde la programación configurada.
  - **Cancelar:** Cancele la programación configurada.
  - **Añadir programa:** Añada una nueva programación.
  - **Editar:** Vuelva a configurar la programación seleccionada.
  - **Borrar:** Borre la programación seleccionada.

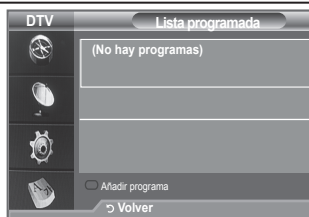

## Configuración de la guía predeterminada

Se puede preestablecer el estilo de la guía predeterminada.

1. Pulse el botón **MENU** para ver el menú.  
Pulse los botones ▲ o ▼ para seleccionar "Menú digital" y, a continuación, pulse el botón **ENTER**.
2. Pulse el botón **ENTER** para seleccionar "Guía".
3. Pulse los botones ▲ o ▼ para seleccionar "Guía predeterminada" y, a continuación, pulse el botón **ENTER**.
4. Seleccione "Ahora/Después" o "Guía completa" con los botones ▲ o ▼ y pulse el botón **ENTER**.
5. Pulse el botón **EXIT** para salir.

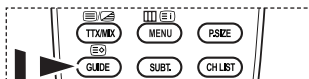
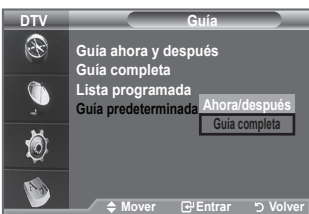

 Puede seleccionar estas opciones pulsando el botón **GUIDE** del mando a distancia.

## Visualización de todos los canales y los favoritos

En el menú EPG puede ver todos los canales o sólo los favoritos.

1. Pulse el botón **MENU** para ver el menú.  
Pulse los botones **▲** o **▼** para seleccionar "Menú digital" y, a continuación, pulse el botón **ENTER**.
2. Pulse el botón **ENTER** para seleccionar "Guía".
3. Seleccione la guía que desee ("Guía ahora y después" o "Guía completa") pulsando los botones **▲** o **▼**.
4. Pulse el botón **ENTER**.
5. Pulse el botón verde. Se intercambian las listas de todos los canales y de los favoritos.
6. Seleccione el programa que desee pulsando los botones **▲**, **▼**, **◀**, o **▶**.
7. Pulse el botón **INFO** para mostrar información del programa seleccionado.
8. Cuando la lista Editar canales favoritos no se ha configurado: Aparece el mensaje:
  - "Lista de favoritos vacía. ¿Desea elegir los favoritos ahora?"
  - Seleccione "Sí".  
Aparece el menú "Editar canales favoritos". Si selecciona "No", todos los canales permanecerán sin cambios.
  - Para editar los canales favoritos, consulte la página 27, si desea obtener más información.
9. Pulse el botón **EXIT** para salir.
  - En la lista "Todos los canales" se relacionan todos los canales encontrados con la actualización de la lista de canales. Los canales se visualizan en el modo de todos los canales.
  - En la lista de "Favoritos" se relacionan todos los canales que se han configurado en el menú "Editar canales favoritos" (consulte la página 27).

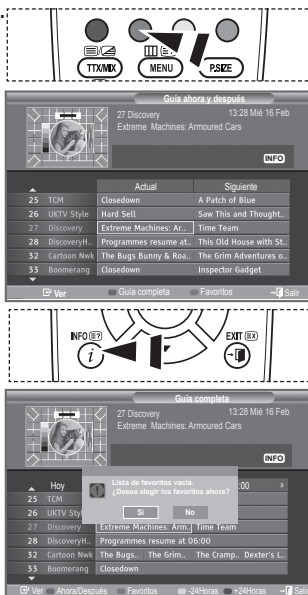

## Ajuste de la transparencia de los menús

Puede definir la transparencia de los menús.

1. Pulse el botón **MENU** para ver el menú.  
Pulse los botones **▲** o **▼** para seleccionar "Menú digital" y, a continuación, pulse el botón **ENTER**.
2. Pulse los botones **▲** o **▼** para seleccionar "Configuración" y, a continuación, pulse el botón **ENTER**.
3. Pulse los botones **▲** o **▼** para seleccionar "Transparencia de menús" y, a continuación, pulse el botón **ENTER**.
4. Seleccione una opción ("Alto", "Medio", "Bajo" u "Opaco") pulsando los botones **▲** o **▼**, y a continuación, pulse el botón **ENTER** para cambiar la configuración.
5. Pulse el botón **EXIT** para salir.



## Configuración del bloqueo paterno

Con esta función se puede impedir por medio de un código PIN (número de identificación personal) definido por el usuario que personas no autorizadas, como los niños, vean programas inadecuados. El menú en pantalla le pedirá que asigne un código PIN (puede cambiarlo posteriormente, en caso necesario).

1. Pulse el botón **MENU** para ver el menú.  
Pulse los botones ▲ o ▼ para seleccionar "Menú digital" y, a continuación, pulse el botón **ENTER**.
2. Pulse los botones ▲ o ▼ para seleccionar "Configuración" y, a continuación, pulse el botón **ENTER**.
3. Pulse los botones ▲ o ▼ para seleccionar "Bloqueo paterno" y, a continuación, pulse el botón **ENTER**.
4. Se muestra "Introducir PIN".
5. Introduzca el código PIN actual con los botones numéricos (0~9).
  - El código PIN predeterminado de un nuevo equipo de TV es 0000.
  - Si se introduce un código PIN no válido, aparece el mensaje "Código PIN no válido. Vuelva a intentarlo".
6. Pulse el botón **ENTER**.
7. Pulse los botones ▲ o ▼ para seleccionar la clasificación paterna que desea bloquear. Pulse el botón **ENTER**.

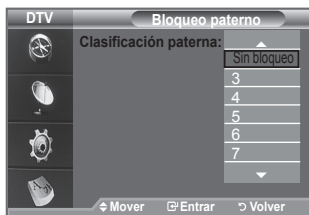

### ◆ Cambiar PIN

1. Pulse el botón **MENU** para ver el menú.  
Pulse los botones ▲ o ▼ para seleccionar "Menú digital" y, a continuación, pulse el botón **ENTER**.
2. Pulse los botones ▲ o ▼ para seleccionar "Configuración" y, a continuación, pulse el botón **ENTER**.
3. Pulse los botones ▲ o ▼ para seleccionar "Cambiar PIN" y, a continuación, pulse el botón **ENTER**.
  - Se muestra "Introducir PIN".
4. Introduzca el código PIN actual con los botones numéricos (0~9).
  - Aparece "Introducir nuevo PIN".
5. Introduzca el nuevo código PIN con los botones numéricos (0~9).
  - Aparece "Confirmar nuevo PIN".
6. Vuelva a introducir el nuevo código PIN con los botones numéricos (0~9).
  - Se muestra el mensaje que indica que el nuevo código PIN se ha cambiado satisfactoriamente.
7. Pulse el botón **ENTER**.
8. Pulse el botón **EXIT** para salir.
  - Si olvida el PIN, pulse los botones del mando a distancia en el orden siguiente, lo cual restablecerá el PIN a 0-0-0-0: **Botón de encendido (apagar), MUTE, 8, 2, 4, Botón de encendido (encender)**.

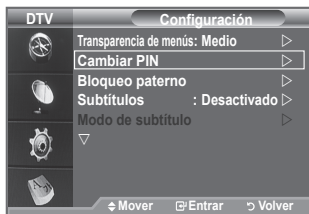

## Configuración de los subtítulos

Se pueden activar o desactivar los subtítulos.

1. Pulse el botón **MENU** para ver el menú.  
Pulse los botones ▲ o ▼ para seleccionar "Menú digital" y, a continuación, pulse el botón **ENTER**.
  2. Pulse los botones ▲ o ▼ para seleccionar "Configuración" y, a continuación, pulse el botón **ENTER**.
  3. Pulse los botones ▲ o ▼ para seleccionar "Subtítulos" y, a continuación, pulse el botón **ENTER**.
  4. Seleccione "Activado" pulsando los botones ▲ o ▼. Pulse el botón **ENTER**.
  5. Pulse el botón **EXIT** para salir.
-  Puede seleccionar estas opciones pulsando el botón **SUBT.** del mando a distancia.

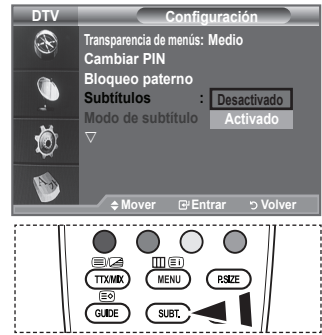

## Configuración del modo de los subtítulos

Use este menú para configurar Modo de subtítulo. "Normal" es la opción básica y "Duro de oído" es la opción para personas con problemas de audición.

1. Pulse el botón **MENU** para ver el menú.  
Pulse los botones ▲ o ▼ para seleccionar "Menú digital" y, a continuación, pulse el botón **ENTER**.
  2. Pulse los botones ▲ o ▼ para seleccionar "Configuración" y, a continuación, pulse el botón **ENTER**.
  3. Pulse los botones ▲ o ▼ para seleccionar "Modo de subtítulo" y, a continuación, pulse el botón **ENTER**.
  4. Pulse los botones ▲ o ▼ para seleccionar "Normal" o "Duro de oído". Pulse el botón **ENTER**.
  5. Pulse el botón **EXIT** para salir.
- Si el programa que se está viendo no admite la opción "Duro de oído", se activa automáticamente la opción "Normal" aunque se seleccione "Duro de oído".



## Selección del formato del audio

Sólo se puede oír el sonido Dolby Digital a través de un receptor de audio conectado por medio de un cable óptico. Sólo se puede oír el sonido PCM a través de un altavoz principal.





Cuando el sonido se emite desde un altavoz principal y un receptor de audio, se puede originar un sonido de eco debido a las diferencias en la velocidad de decodificación entre el altavoz principal y un receptor de audio. En tales casos, use la función de altavoz de TV.

1. Pulse el botón **MENU** para ver el menú.  
Pulse los botones ▲ o ▼ para seleccionar "Menú digital" y, a continuación, pulse el botón **ENTER**.
  2. Pulse los botones ▲ o ▼ para seleccionar "Configuración" y, a continuación, pulse el botón **ENTER**.
  3. Pulse los botones ▲ o ▼ para seleccionar "Formato audio" y, a continuación, pulse el botón **ENTER**.
  4. Pulse los botones ▲ o ▼ para seleccionar la "PCM" o "Dolby Digital", Pulse el botón **ENTER**.
  5. Pulse el botón **EXIT** para salir.
- La opción Formato audio aparece según el tipo de señal de emisión. El sonido digital Dolby sólo está disponible cuando el televisor se conecta a un altavoz externo con un cable óptico.



## Selección de la descripción de audio





Es una función auxiliar de audio que proporciona una pista de audio adicional para personas con problemas de vista. Esta función maneja el flujo de audio de AD (Descripción de audio) cuando se envía desde el emisor con el audio principal. Los usuarios pueden activar o desactivar la descripción de audio y controlar el volumen.

1. Pulse el botón **MENU** para ver el menú.  
Pulse los botones ▲ o ▼ para seleccionar “Menú digital” y, a continuación, pulse el botón **ENTER** .
2. Pulse los botones ▲ o ▼ para seleccionar “Configuración” y, a continuación, pulse el botón **ENTER** .
3. Pulse los botones ▲ o ▼ para seleccionar “Descripción de audio” y, a continuación, pulse el botón **ENTER** .
4. Pulse los botones ▲ o ▼ para seleccionar “Activado” y, a continuación, pulse el botón **ENTER** .
5. Pulse los botones ▲ o ▼ para seleccionar “Volumen” y, a continuación, pulse el botón **ENTER** .
- “Volumen” está activo cuando “Descripción de audio” se configura como “Activado”.
6. Pulse los botones ◀ ▶ hasta obtener la configuración óptima.
7. Pulse el botón **EXIT** para salir.



## Selección del texto digital (sólo Reino Unido)

Si el programa se emite con texto digital esta opción está activada.

1. Pulse el botón **MENU** para ver el menú.  
Pulse los botones ▲ o ▼ para seleccionar “Menú digital” y, a continuación, pulse el botón **ENTER** .
2. Pulse los botones ▲ o ▼ para seleccionar “Configuración” y, a continuación, pulse el botón **ENTER** .
3. Pulse los botones ▲ o ▼ para seleccionar “Texto digital” y, a continuación, pulse el botón **ENTER** .
4. Pulse los botones ▲ o ▼ para seleccionar “Inhabilitar” o “Habilitar”. Pulse el botón **ENTER** .
5. Pulse el botón **EXIT** para salir.
- MHEG (Multimedia and Hypermedia Information Coding Experts Group -Grupo de expertos para la codificación de la información hipermedia y multimedia) es una norma internacional para los sistemas de codificación de datos que se utilizan en hipermedia y multimedia. Es un nivel superior al sistema MPEG que incluye hipermedia vinculado a datos, como imágenes fijas, servicios de caracteres, animaciones, gráficos y archivos de vídeo así como datos multimedia. MHEG es una tecnología de interacción de tiempo de ejecución del usuario que se aplica en varios campos, como VOD (vídeo a la carta), ITV (televisión interactiva), EC (comercio electrónico), educación a distancia, teleconferencias, bibliotecas digitales y juegos de red.



## Selección de la zona horaria (Sólo España)

### Seleccione su zona horaria.

1. Pulse el botón **MENU** para ver el menú.  
Pulse los botones ▲ o ▼ para seleccionar "Menú digital" y, a continuación, pulse el botón **ENTER**.
2. Pulse los botones ▲ o ▼ para seleccionar "Configuración" y, a continuación, pulse el botón **ENTER**.
3. Pulse los botones ▲ o ▼ para seleccionar "Zona horaria" y, a continuación, pulse el botón **ENTER**.
4. Seleccione su zona horaria pulsando los botones ▲ o ▼. Pulse el botón **ENTER**.
  - Las opciones disponibles son las siguientes.  
Península Ibérica e Islas Baleares. - Islas Canarias
5. Pulse el botón **EXIT** para salir.



## Visualización de la información del producto

Puede ver la información del producto. Para obtener asistencia, póngase en contacto con un distribuidor de Samsung autorizado.

1. Pulse el botón **MENU** para ver el menú.  
Pulse los botones ▲ o ▼ para seleccionar "Menú digital" y, a continuación, pulse el botón **ENTER**.
2. Pulse los botones ▲ o ▼ para seleccionar "Configuración" y, a continuación, pulse el botón **ENTER**.
3. Pulse los botones ▲ o ▼ para seleccionar "Sistema" y, a continuación, pulse el botón **ENTER**.
4. Pulse el botón **ENTER** para seleccionar "Información de producto".
  - Se selecciona el menú Información de producto.  
- Versión de software, Versión de firmware
5. Pulse el botón **EXIT** para salir.

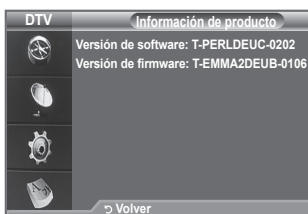

## Comprobación de la información de la señal

Se puede obtener información acerca del estado de la señal.

1. Pulse el botón **MENU** para ver el menú.  
Pulse los botones ▲ o ▼ para seleccionar “Menú digital” y, a continuación, pulse el botón **ENTER**.
  2. Pulse los botones ▲ o ▼ para seleccionar “Configuración” y, a continuación, pulse el botón **ENTER**.
  3. Pulse los botones ▲ o ▼ para seleccionar “Sistema” y, a continuación, pulse el botón **ENTER**.
  4. Pulse los botones ▲ o ▼ para seleccionar “Información de señal” y, a continuación, pulse el botón **ENTER**.
  5. Pulse el botón **EXIT** para salir.
- Si el estado de la señal es deficiente, se muestra el mensaje “Sin señal”.

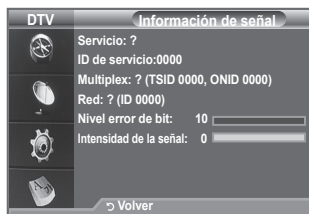

## Actualización del software

Para mantener el producto actualizado con las nuevas funciones de la televisión digital se envían periódicamente actualizaciones de software como parte de una señal normal de televisión.

Automáticamente se detectan estas señales y se muestra una pantalla de actualización del software. Se presenta la opción de instalar la actualización.

1. Pulse el botón **MENU** para ver el menú.  
Pulse los botones ▲ o ▼ para seleccionar “Menú digital” y, a continuación, pulse el botón **ENTER**.
2. Pulse los botones ▲ o ▼ para seleccionar “Configuración” y, a continuación, pulse el botón **ENTER**.
3. Pulse los botones ▲ o ▼ para seleccionar “Sistema” y, a continuación, pulse el botón **ENTER**.
4. Pulse los botones ▲ o ▼ para seleccionar “Software superior” y, a continuación, pulse el botón **ENTER**.
5. Pulse los botones ▲ o ▼ para seleccionar “Información del software”, “Actualización manual” o “Actualización del modo de suspensión”.  
Pulse el botón **ENTER**.

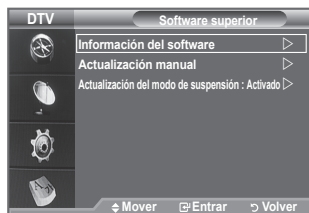

### ◆ Información del software

Pulse el botón **ENTER** para ver la versión actual del software. Para mostrar la información de la versión del software, vuelva a pulsar el botón **ENTER**.

Para cambiar a una versión alternativa, pulse el botón rojo.

Para restablecer, activar la actualización y reiniciar pulse el botón azul.

### ◆ Actualización manual

Pulse el botón **ENTER** para buscar el nuevo software en los canales actuales de emisión.

### ◆ Actualización del modo de suspensión: Activado/Desactivado

Pulse el botón **ENTER**. Para continuar con la actualización del software con el conmutador de encendido principal activado, seleccione Activado. Pulsando los botones ▲ o ▼. 45 minutos después de haber entrado en el modo de suspensión, se inicia automáticamente una actualización manual. Dado que la alimentación de la unidad está activada internamente, la pantalla LCD puede encenderse ligeramente. Este fenómeno puede durar un hora mientras la actualización del software se completa.

6. Pulse el botón **EXIT** para salir.



## Visualización de la interfaz común

La interfaz común contiene y muestra información acerca del CAM insertado en la ranura CI.

1. Pulse el botón **MENU** para ver el menú.  
Pulse los botones **▲** o **▼** para seleccionar "Menú digital" y, a continuación, pulse el botón **ENTER**.
2. Pulse los botones **▲** o **▼** para seleccionar "Configuración" y, a continuación, pulse el botón **ENTER**.
3. Pulse los botones **▲** o **▼** para seleccionar "Interfaz común" y, a continuación, pulse el botón **ENTER**.
4. Pulse el botón **ENTER** para mostrar la información de la aplicación.
5. Pulse el botón **EXIT** para salir.

➤ La información de la aplicación insertada se refiere a la tarjeta CI.

La instalación del CAM puede efectuarse con el televisor encendido o apagado.

1. Puede adquirir el módulo del CAM de CI por teléfono o en el distribuidor más cercano a su domicilio.
2. Inserte la tarjeta CI en el CAM siguiendo la dirección de la flecha hasta que encaje.
3. Inserte el CAM con la tarjeta CI instalada en la ranura para interfaz común. (Inserte el CAM, siguiendo la dirección de la flecha, hasta el fondo, de modo que quede paralelo a la ranura.)
4. Compruebe si se ven imágenes en un canal de señal codificada.

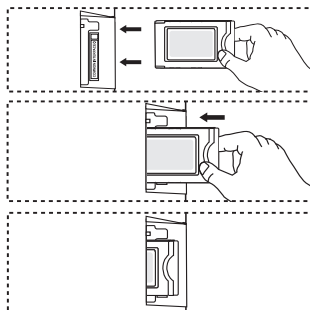

## Selección del menú Interfaz común (CI)

Permite al usuario realizar selecciones en el menú CAM proporcionado.

1. Pulse el botón **MENU** para ver el menú.  
Pulse los botones **▲** o **▼** para seleccionar "Menú digital" y, a continuación, pulse el botón **ENTER**.
2. Pulse los botones **▲** o **▼** para seleccionar "Configuración" y, a continuación, pulse el botón **ENTER**.
3. Pulse los botones **▲** o **▼** para seleccionar "Interfaz común" y, a continuación, pulse el botón **ENTER**.
4. Seleccione "Menú CI" pulsando los botones **▲** o **▼** y, a continuación, pulse el botón **ENTER**.
5. Seleccione la opción adecuada pulsando los botones **▲** o **▼** y, a continuación, pulse el botón **ENTER**.
6. Pulse el botón **EXIT** para salir.

➤ Seleccione el menú CI según el menú de la tarjeta PC.

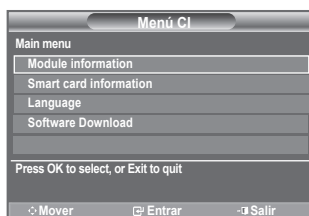

## Reconfiguraciones

Puede restablecer los valores almacenados de acuerdo con la configuración predeterminada de fábrica.

- Esta operación borra toda la información de los canales y las preferencias del usuario ya que restablece los valores de acuerdo con la configuración predeterminada de fábrica.
1. Pulse el botón **MENU** para ver el menú. Pulse los botones ▲ o ▼ para seleccionar “Menú digital” y, a continuación, pulse el botón **ENTER**.
  2. Pulse los botones ▲ o ▼ para seleccionar “Configuración” y, a continuación, pulse el botón **ENTER**.
  3. Pulse los botones ▲ o ▼ para seleccionar “Sistema” y, a continuación, pulse el botón **ENTER**.
  4. Pulse los botones ▲ o ▼ para seleccionar “Restablecer” y, a continuación, pulse el botón **ENTER**.
  5. Aparece la pantalla “Introducir PIN”.
  6. Introduzca el código PIN actual de cuatro dígitos con los botones numéricos (0~9).
    - Se muestra un mensaje de advertencia. Todos los valores se pueden restablecer uno a uno con los botones de colores (rojo, verde, amarillo y azul).
  7. Pulse el botón **EXIT** para salir.

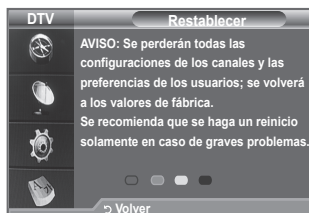
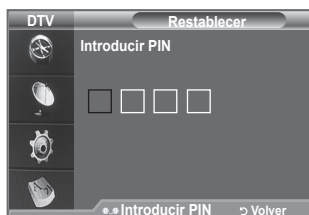

## Selección del idioma preferido (subtítulos, audio o teletexto)

Se pueden cambiar los valores predeterminados para los idiomas de los subtítulos, el audio y el teletexto.

Muestra la información del idioma para el flujo de entrada.

1. Pulse el botón **MENU** para ver el menú. Pulse los botones ▲ o ▼ para seleccionar “Menú digital” y, a continuación, pulse el botón **ENTER**.
2. Pulse los botones ▲ o ▼ para seleccionar “Idioma” y, a continuación, pulse el botón **ENTER**.
3. Pulse los botones ▲ o ▼ para seleccionar “Idioma de audio”, “Idioma de los subtítulos” o “Idioma del teletexto”. Pulse el botón **ENTER**.
4. Seleccione un idioma en concreto pulsando varias veces los botones ▲ o ▼. Pulse el botón **ENTER**.
  - El inglés es el idioma predeterminado cuando en una emisión no está disponible la selección de idiomas.
5. Pulse el botón **EXIT** para salir.
  - Mientras se ve un programa, se pueden seleccionar los subtítulos. Mientras se ve un programa, se puede seleccionar el idioma del audio.

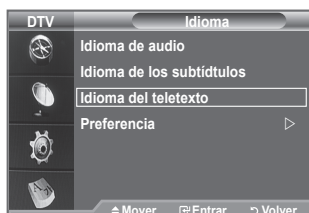
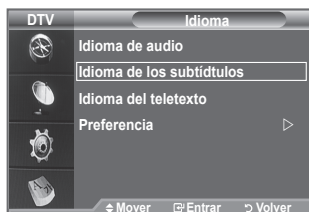
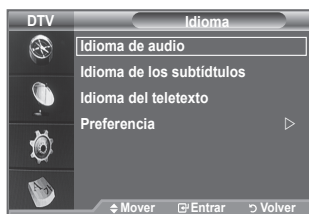



# Preferencias

Este menú incluye 6 submenús:

**Idioma principal audio, Idioma secundario audio, Idioma principal de los subtítulos, Idioma secundario de los subtítulos, Idioma principal del teletexto, Idioma secundario del teletexto.**

Con esta función los usuarios pueden elegir entre estos idiomas. El idioma seleccionado aquí se convierte en el predeterminado cuando se selecciona un canal.

- ◆ Pulse los botones ▲ o ▼ para seleccionar un menú: Idioma principal audio, Idioma secundario audio, Idioma principal de los subtítulos, Idioma secundario de los subtítulos, Idioma principal del teletexto, Idioma secundario del teletexto; a, continuación, pulse el botón **ENTER** . Aparecen las opciones disponibles del menú seleccionado.
- ◆ Seleccione el idioma apropiado pulsando los botones ▲ o ▼. Pulsar el botón **ENTER**  para confirmar la selección.
- Si se cambia la configuración del idioma, las opciones Idioma de los subtítulos, Idioma de audio o Idioma del teletexto del menú Idioma (consulte la página 39) se cambian automáticamente al idioma seleccionado.
- Las opciones Idioma de los subtítulos, Idioma de audio e Idioma del teletexto, del menú Idioma, muestran una lista de los idiomas admitidos en el canal actual y la selección se resalta. Si cambia la configuración del idioma, ésta sólo es válida en el canal actual. Los cambios de configuración no afectan a las opciones Idioma principal de los subtítulos, Idioma principal audio o Idioma principal del teletexto del menú Preferencias.



## Configuración del software del PC (basado en Windows XP)

A continuación se muestra la configuración de visualización de Windows para un ordenador típico. Probablemente la pantalla real de su PC sea distinta; dependerá de la versión concreta de Windows y de la tarjeta de vídeo que tenga. Aunque las pantallas reales tengan un aspecto diferente, se aplicarán los mismos ajustes básicos y la misma información en la mayoría de los casos. (En caso contrario, póngase en contacto con el fabricante del ordenador o con el distribuidor de Samsung.)



1. Primero, haga clic en "Panel de control" en el menú Inicio de Windows.
2. Cuando aparezca la ventana del panel de control, haga clic en "Apariencia y temas" y aparecerá un cuadro de diálogo.
3. Cuando aparezca la ventana del panel de control, haga clic en "Pantalla" y aparecerá un cuadro de diálogo.
4. Desplácese a la ficha "Configuración" del cuadro de diálogo.

Configuración correcta del tamaño (resolución): Óptima-LE19A656-1440 X 900 pixels

LE22A656-1680 X 1050 pixels

Si existe una opción de frecuencia vertical en el cuadro de diálogo de configuración de la pantalla, el valor correcto es "60" o "60 Hz". Si no, haga clic en "Aceptar" y salga del cuadro de diálogo.

## Modos de visualización

Tanto la posición en la pantalla como el tamaño varían dependiendo del tipo de monitor del PC y de su resolución. Se recomiendan las resoluciones de la tabla.

### > D-Sub Entrada

Modo	Resolución	Horizontal Frecuencia (kHz)	Vertical Frecuencia (Hz)	Reloj de píxeles Frecuencia (MHz)	Polaridad de sincronización (H/V)
IBM	640 x 350	31,469	70,086	25,175	+/-
	720 x 400	31,469	70,087	28,322	-/+
VESA	640 x 480	31,469	59,940	25,175	-/-
	640 x 480	37,861	72,809	31,500	-/-
	640 x 480	37,500	75,000	31,500	-/-
	800 x 600	37,879	60,317	40,000	+/+
	800 x 600	48,077	72,188	50,000	+/+
	800 x 600	46,875	75,000	49,500	+/+
	1024 x 768	48,363	60,004	65,000	-/-
	1024 x 768	56,476	70,069	75,000	-/-
	1024 x 768	60,023	75,029	78,750	+/+
	1280 x 1024	63,981	60,020	108,000	+/+
VESA (Sólo modelos de 19 pulgadas)	1440 x 900	55,935	59,887	106,500	-/+
	1440 x 900	70,635	74,984	136,750	-/+
VESA (Sólo modelos de 22 pulgadas)	1680 x 1050RB	64,674	59,883	119,000	+/-

### > HDMI/DVI Entrada

Modo	Resolución	Horizontal Frecuencia (kHz)	Vertical Frecuencia (Hz)	Reloj de píxeles Frecuencia (MHz)	Polaridad de sincronización (H/V)
VESA	640 x 480	31,469	59,940	25,175	-/-
	800 x 600	37,879	60,317	40,000	+/+
	1024 x 768	48,363	60,004	65,000	-/-
	1280 x 1024	63,981	60,020	108,000	+/+
	1360 x 768	47,712	60,015	85,500	+/+
VESA (Sólo modelos de 19 pulgadas)	1440 x 900	55,935	59,887	106,500	-/+
VESA (Sólo modelos de 22 pulgadas)	1680 x 1050RB	64,674	59,883	119,000	+/-

- > Cuando se usa una conexión de cable HDMI/DVI, se debe conectar en el terminal HDMI IN.
- > No se admite el modo entrelazado.
- > El aparato puede funcionar incorrectamente si se selecciona un formato de vídeo que no sea estándar.
- > Los modos Independiente y Compuesto no se admiten. SOG no se admite.

## Ajuste del televisor con el ordenador

➤ Pulse el botón **SOURCE** para seleccionar el modo PC.

1. Pulse el botón **MENU** para ver el menú.  
Pulse el botón **ENTER** para seleccionar "Imagen".
2. Seleccione la opción adecuada pulsando los botones ▲ o ▼ y, a continuación, pulse el botón **ENTER**.
3. Cuando esté satisfecho con los ajustes, pulse el botón **ENTER**.
4. Pulse el botón **EXIT** para salir.

### ◆ Ajuste automático

Esta función permite que la pantalla de PC del equipo se ajuste automáticamente a la señal de vídeo del PC. Los valores fino, grueso y posición se ajustan automáticamente.

#### Configuración sencilla

1. Pulse el botón **TOOLS** del mando a distancia.
2. Pulse el botón ▲ o ▼ para seleccionar "Ajuste automático" y, a continuación, pulse el botón **ENTER**.

### ◆ Pantalla:

#### Grueso/Fino

El objetivo del ajuste de la calidad de imagen es eliminar o reducir las interferencias. Si el ruido no se elimina mediante la sintonización fina, ajuste la frecuencia lo mejor que pueda (gruesa) y vuelva a realizar la sintonización fina. Después de reducir el ruido, vuelva a ajustar la imagen para que quede alineada en el centro de la pantalla.

Pulse los botones ▲ o ▼ para seleccionar "Grueso" o "Fino" y pulse el botón **ENTER**.

Pulse los botones ◀ o ▶ para ajustar la calidad de la pantalla. Pulse el botón **ENTER**.

#### Posición

Ajuste la posición de la pantalla del PC si no se acopla a la pantalla del TV.

Pulse los botones ▲ o ▼ para ajustar la posición vertical.

Pulse los botones ◀ o ▶ para ajustar la posición horizontal.

Pulse el botón **ENTER**.

#### Restablecer imagen

Puede recuperar todos los ajustes de imagen predeterminados de fábrica.

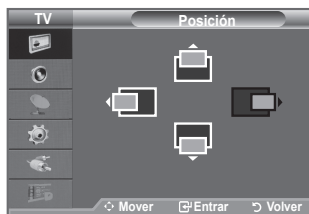
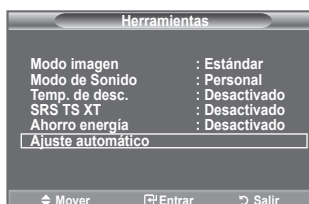
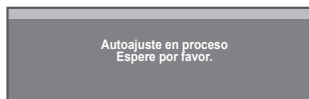

## Función de teletexto

La mayoría de los canales de televisión proporcionan servicios de información escrita mediante el teletexto. La página de índice de dicho servicio proporciona información sobre el uso de éste. Asimismo, se pueden seleccionar diversas opciones mediante el mando a distancia para ajustar el servicio a las necesidades del usuario.

➤ Para que la información del teletexto se visualice correctamente, la recepción del canal debe ser estable. En caso contrario, puede perderse información o algunas páginas pueden no visualizarse.

**1**  (Salir)

Sale de la visualización de teletexto.

**2**  (tamaño)

Se utiliza para mostrar caracteres de doble tamaño en la parte superior de la pantalla. Si desea mostrarlos también en la parte inferior, vuelva a pulsar el botón. Púlselo de nuevo para volver a la presentación normal.

**3**  (mostrar)

Se usa para mostrar el texto oculto (respuestas a juegos, por ejemplo). Púlselo de nuevo para volver a la presentación normal.

**4**  (activar teletexto/mezcla)

Se utiliza para activar el modo de teletexto tras seleccionar el canal que proporciona el servicio. Pulse dos veces para superponer el teletexto a la pantalla de emisión actual.

**5**  (almacenar)

Se utiliza para guardar las páginas del teletexto.

**6**  (modo)

Se utiliza para seleccionar el modo de teletexto (LIST/FLOF). Si lo pulsa en el modo LIST (lista), cambia al modo de guardar lista. En dicho modo se puede guardar la página de teletexto en la lista mediante el botón (almacenar) .

**7**  (página secundaria)

Se utiliza para mostrar la página secundaria disponible.

**8**  (avanzar página)

Se utiliza para mostrar la siguiente página de teletexto.

**9**  (retroceder página)

Se utiliza para mostrar la página anterior de teletexto.

**10**  (retener)

Se utiliza para retener la presentación en una página determinada si ésta está enlazada con varias páginas secundarias que se muestran automáticamente. Para reanudar la presentación vuelva a pulsar el botón.

**11**  (cancelar)

Se utiliza para visualizar la emisión cuando se busca una página.

**12** Botones de colores (rojo/verde/amarillo/azul)

Si emisora utiliza el sistema FASTEXT, los distintos temas cubiertos en una página de teletexto se codificarán en color y podrá seleccionarlos pulsando los botones de color. Pulse el correspondiente al tema deseado. La página muestra otra información con código de color que se puede seleccionar de la misma forma. Pulse el botón del color correspondiente para ver la página anterior o la siguiente.

**13**  (índice)

Se utiliza para mostrar la página de índice (contenido) en cualquier momento durante la visualización de teletexto.

➤ Puede cambiar páginas de teletexto pulsando los botones numéricos del mando a distancia.

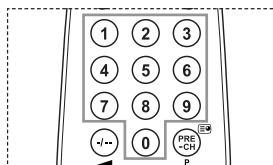
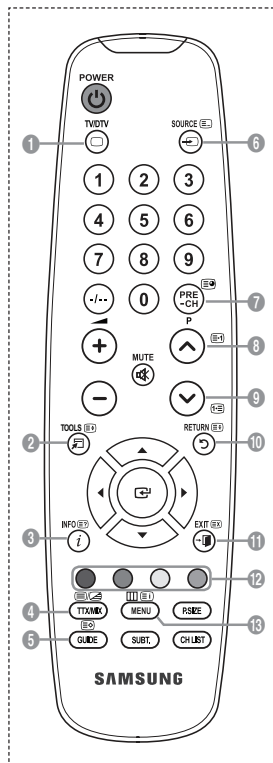

Las páginas de teletexto se organizan en seis categorías:

Parte	Contenido
A	Número de página seleccionado.
B	Identidad del canal.
C	Número de página actual o indicaciones de la búsqueda.
D	Fecha y hora.
E	Texto.
F	Información de estado. Información FASTEXT.

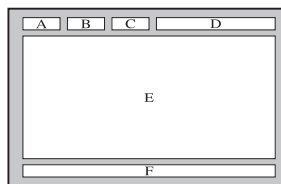

- La información de teletexto se suele dividir en varias páginas que aparecen en secuencia y a las que se puede acceder:
  - ◆ Introduciendo el número de página.
  - ◆ Seleccionando un título de la lista.
  - ◆ Seleccionando un encabezado de color (sistema FASTEXT).
- Para salir de la visualización de teletexto, pulse el botón TV/DTV.

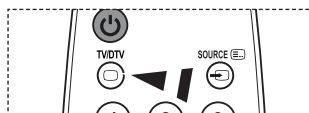

## Utilización del bloqueo Kensington antirrobo (según el modelo)

El bloqueo Kensington es un dispositivo que se utiliza para fijar físicamente el sistema cuando se utiliza en un sitio público. El aspecto y el método de bloqueo pueden ser diferentes a los que se muestran en la ilustración según el fabricante. Consulte el manual que acompaña al bloqueo Kensington para utilizarlo correctamente. El dispositivo de bloqueo debe adquirirse por separado.

1. Inserte el dispositivo de bloqueo en la ranura Kensington en el televisor LCD (Figura 1) y gírelo en la dirección de bloqueo (Figura 2).
  2. Conecte el cable de bloqueo Kensington.
  3. Fije el bloqueo Kensington a la mesa o a un objeto estático pesado.
- La ubicación del Bloqueo Kensington puede variar según los modelos.

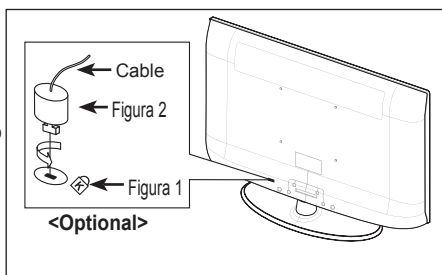

## Fijación del televisor a la pared



**Precaución:** Tirar del televisor, empujarlo o colgarse de él puede provocar su caída. En especial, procure que los niños no se cuelguen del televisor ni lo desestabilicen; éste podría caerse sobre ellos y causarles lesiones graves o incluso la muerte. Siga las precauciones de seguridad del folleto de seguridad incluido con el producto. Para mejorar la estabilidad instale un dispositivo antivuelco, como se explica a continuación.

### Para impedir que el televisor se caiga:

1. Apriete firmemente las grapas sobre la pared con los tornillos. Asegúrese de que los tornillos estén bien afirmados en la pared.
  - Según el tipo de pared quizás necesite algún material adicional para el anclaje.
  - Las grapas, los tornillos y la cadena no se suministran con el producto; deberá adquirirlos por separado.

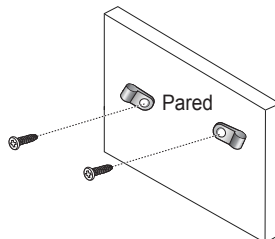

2. Quite los tornillos de la parte central posterior del televisor y con ellos monte las grapas en el televisor.
  - Quizás con el televisor no vayan incluidos los tornillos. En tal caso debe adquirirlos por separado con estas especificaciones.
    - Especificaciones de los tornillos
    - Televisores LCD de 17-29 pulgadas: M4 X 15
    - Televisores LCD de 32-40 pulgadas: M6 X 15

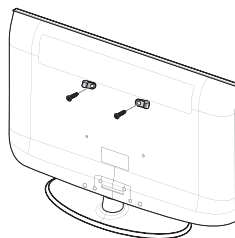

3. Monte una cadena fuerte entre las grapas del televisor y de la pared de manera que quede bien tensada.
  - Instale el televisor cerca de la pared para evitar que caiga hacia atrás.
  - Las grapas de la pared han de estar a la misma o a menor altura que las grapas del televisor.
  - Cuando se desee mover el televisor deberá aflojar la cadena.

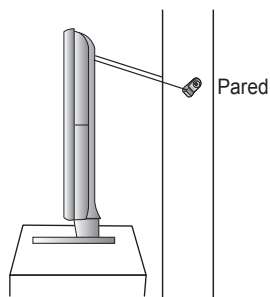

4. Compruebe que todas las conexiones estén bien aseguradas. Compruébelas periódicamente para detectar cualquier signo de fatiga o de fallo. Si tiene dudas sobre la seguridad de la instalación, póngase en contacto con un instalador profesional.



## Cómo ajustar el soporte (Sólo modelos de 19 pulgadas)

1. Coloque el frontal del televisor sobre un paño suave o una almohadilla encima de una mesa tal como se muestra en la figura (1).  
- Alinee la parte inferior del televisor con el borde de la mesa.
2. Presione el centro de la parte posterior del televisor. Ajuste el soporte como se indica en la figura (2) mientras pulsa el botón en la parte posterior del soporte.
3. Coloque el televisor sobre la mesa, de manera que se asiente firmemente.

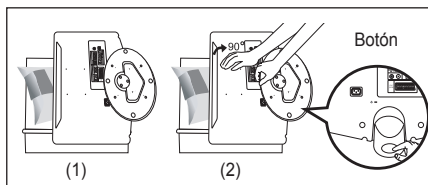

## Cómo ajustar el ángulo del televisor (Sólo modelos de 19 pulgadas)

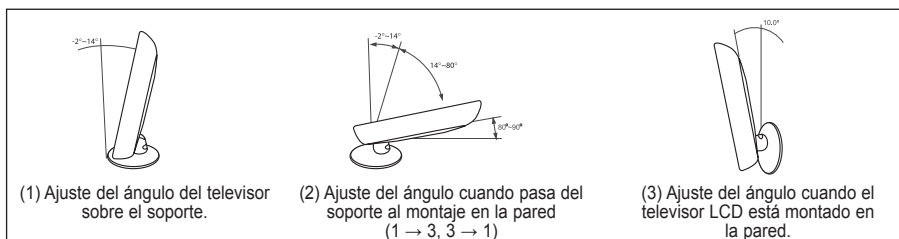

- Cuando ajuste el soporte, pulse el botón que se encuentra en la parte posterior del soporte.
1. La Figura (1) muestra el ángulo de ajuste (-2°~14°) cuando utiliza la pantalla LCD en su soporte. Una inclinación excesiva puede hacer que el TV LCD vuelque y que se produzcan daños.
  2. La Figura (2) muestra el ángulo de ajuste (14°~80°) cuando la pantalla LCD pasa del soporte al montaje en la pared.
  3. La Figura (3) muestra el ángulo de ajuste (0°~10°) cuando monta la pantalla LCD en una pared.
- Oír un "clic" cuando cambie el ángulo de 1 a 2 o de 3 a 2.

## Instalación del equipo de montaje en la pared (Sólo modelos de 19 pulgadas)

Los elementos para montaje en la pared (se venden por separado) permiten instalar el televisor en una pared. Si desea más información sobre la instalación de los componentes para montaje en la pared, consulte las instrucciones que se facilitan con dichos elementos. Para la instalación del soporte mural, póngase en contacto con un técnico. Samsung Electronics no se hace responsable de los daños causados al producto o a los usuarios si éstos han efectuado personalmente la instalación del televisor.

## Instalación de dispositivos de montaje conforme con VESA (Sólo modelos de 19 pulgadas)

1. Sitúe el televisor boca abajo sobre un paño suave o un cojín, encima de una mesa.
2. Ajuste el soporte presionando el botón de la parte posterior.
3. Alinee el adaptador de montaje (no suministrado) con los orificios de la parte inferior del soporte y sujételo con los cuatro tornillos que se suministran con el brazo basculante, el soporte de montaje en pared o cualquier otro mecanismo de soporte (no suministrado).

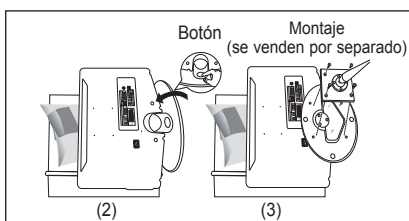

## Uso de las tapetas decorativas (Sólo modelos de 19 pulgadas)

1. Cuando instale el televisor en una pared sin utilizar el soporte, inserte las tapetas decorativas en los orificios como se describe en la ilustración (1).
2. Una vez insertadas, afírmelas con los 4 tornillos como se describe en la ilustración (2).

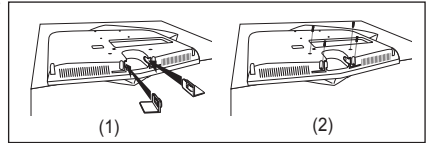

## Instalación del soporte

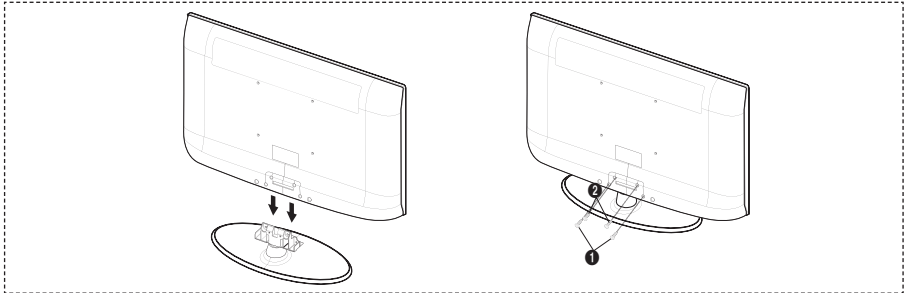

1. Acople el TV LCD y el soporte.
  - El televisor lo deben transportar dos o más personas.
  - Cuando monte el soporte debe distinguir entre la parte frontal y la posterior del soporte.
2. Apriete dos tornillos en la posición ① y, a continuación, apriete dos en la posición ②.
  - Levante el producto y apriete los tornillos. Si aprieta los tornillos con el TV LCD tumbado, éste se puede inclinar hacia un lado.
  - En los modelos con un tamaño de pantalla de 37 pulgadas o más el soporte ya está instalado.

## Instalación del equipo de montaje en la pared

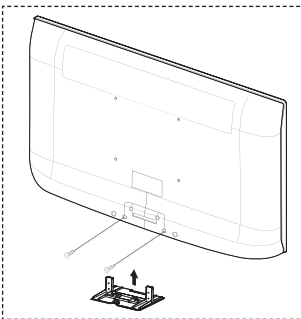



Los elementos del montaje en la pared (se venden por separado) permiten instalar el televisor en una pared. Si desea más información sobre la instalación de los componentes para montaje en la pared, consulte las instrucciones que se facilitan con dichos elementos. Si necesita ayuda con la instalación del soporte mural, póngase en contacto con un técnico.



No instale el equipo de montaje mural mientras el televisor está encendido. Se podría producir una descarga eléctrica con riesgo de causar lesiones personales.

- Retire el soporte, tape el agujero inferior y asegure con los dos tornillos.

## Solución de problemas: Antes de ponerse en contacto con el personal del servicio técnico

No hay imagen ni sonido.	<ul style="list-style-type: none"> <li>• Compruebe que el cable de alimentación esté conectado a la red eléctrica.</li> <li>• Compruebe que ha pulsado el botón  del equipo.</li> <li>• Compruebe los valores de contraste y brillo de la imagen.</li> <li>• Compruebe el volumen.</li> </ul>
Hay imagen pero no sonido.	<ul style="list-style-type: none"> <li>• Compruebe el volumen.</li> <li>• Compruebe si ha pulsado el botón de volumen <b>MUTE</b>  del mando a distancia.</li> <li>• Compruebe si "Altavoz de TV" está activado.</li> </ul>
La pantalla está en blanco y el indicador de encendido parpadea constantemente.	<ul style="list-style-type: none"> <li>• En el ordenador, compruebe los cables de señal y de alimentación.</li> <li>• El televisor está usando su sistema de gestión de energía.</li> <li>• Mueva el ratón del ordenador o pulse una tecla.</li> </ul>
No aparece ninguna imagen o está en blanco y negro.	<ul style="list-style-type: none"> <li>• Ajuste los valores de color.</li> <li>• Compruebe que el sistema de emisión seleccionado es correcto.</li> </ul>
Hay interferencias en el sonido o en la imagen.	<ul style="list-style-type: none"> <li>• Trate de identificar el aparato eléctrico que está afectando al aparato y aléjelo.</li> <li>• Enchufe el aparato en una toma de electricidad distinta.</li> </ul>
Imagen borrosa o con nieve, sonido distorsionado.	<ul style="list-style-type: none"> <li>• Compruebe la dirección, ubicación y conexiones de la antena.</li> <li>• Esta interferencia suele ocurrir cuando se utilizan antenas interiores.</li> </ul>
El mando a distancia no funciona correctamente.	<ul style="list-style-type: none"> <li>• Sustituya las pilas del mando a distancia.</li> <li>• Limpie el borde superior del mando a distancia (ventana de transmisión).</li> <li>• Compruebe los terminales de las pilas.</li> </ul>
Se muestra el mensaje 'Comprobar el cable de señal'.	<ul style="list-style-type: none"> <li>• Compruebe que el cable de señal se haya conectado firmemente al PC o a la fuente de vídeo.</li> <li>• Compruebe que el PC o las fuentes de vídeo están encendidos.</li> </ul>
En el modo PC, se muestra el mensaje 'Modo no compatible'.	<ul style="list-style-type: none"> <li>• Compruebe la resolución máxima y la frecuencia del adaptador de vídeo.</li> <li>• Compare estos valores con los datos de los modos de visualización.</li> </ul>
La imagen dañada aparece en la esquina de la pantalla.	Si "Sólo exploración" está seleccionado en algún dispositivo externo, la imagen dañada puede aparecer en la esquina de la pantalla. Este síntoma se origina en los dispositivos externos, no en el televisor.
Se muestra el mensaje 'Restablece todos los ajustes predeterminados de fábrica'.	Aparece cuando el botón <b>EXIT</b> se mantiene pulsado durante unos momentos. La configuración del producto se reinicia con los valores predeterminados.
Puede ver pequeñas partículas si mira de cerca el borde biselado de la pantalla del televisor.	Esto es una particularidad del diseño del producto y no es un defecto.

El panel LCD TFT consta de subpíxeles (LE19A656: 3 888 000 / LE22A656: 5 292 000) que requieren tecnología sofisticada para su fabricación. No obstante, puede que existan unos cuantos píxeles brillantes u oscuros en la pantalla. Estos píxeles no influirán en el rendimiento del aparato.

## Especificaciones técnicas y medioambientales

Nombre del modelo	LE19A656	LE22A656
Tamaño de pantalla (diagonal)	19 pulgada	22 pulgada
Resolución del PC	1440 x 900 @ 60 Hz	1680 x 1050 @ 60 Hz
<b>Sonido</b> Salida	3W x 2	3W x 2
<b>Dimensiones (An x Pr x Al)</b> Cuerpo principal Con soporte	480 X 60 X 355 mm 480 X 180 X 396 mm	562 X 69 X 403 mm 562 X 216 X 425 mm
<b>Peso</b> con soporte	6 kg	7 kg
<b>Consideraciones medioambientales</b> Temperatura de funcionamiento Humedad de funcionamiento Temperatura de almacenamiento Humedad en almacenamiento	10 °C a 40 °C (50 °F a 104 °F) 10% a 80%, sin condensación -20 °C a 45 °C (-4 °F a 113 °F) 5% al 95%, sin condensación	10 °C a 40 °C (50 °F a 104 °F) 10% a 80%, sin condensación -20 °C a 45 °C (-4 °F a 113 °F) 5% al 95%, sin condensación
<b>Giro del soporte</b> (izquierda/derecha)	-0° ~ 0°	-0° ~ 0°

- El diseño y las especificaciones pueden cambiar sin previo aviso.
- Este dispositivo es un aparato digital de la Clase B.
- Para conocer la fuente de alimentación y el consumo de energía, consulte la etiqueta adherida al producto.

### **Contacte SAMSUNG GLOBAL**

Se tem algumas dúvidas ou comentários sobre os produtos Samsung, contacte por favor a nossa linha de apoio a clientes Samsung. (Consulte a contracapa para obter mais informações.)

### **Precauções a ter quando se vêem imagens fixas**

Uma imagem fixa pode danificar permanentemente o ecrã do televisor.

- Uma imagem fixa não deve permanecer no painel LCD durante mais de 2 horas ecrã porque pode provocar o efeito de retenção de imagem no ecrã. Esta retenção de imagem também é conhecida como “queimadura de ecrã”.  
Para evitar a retenção de imagem, diminua o grau de luminosidade e de contraste do ecrã quando visualizar uma imagem fixa.
-  Utilizar o televisor LCD em formato 4:3 durante um longo período de tempo pode deixar vestígios de margens na parte esquerda, direita e frontal do televisor devido a diferenças de emissão de luz do ecrã. Reproduzir um DVD ou ligar uma consola de jogos pode causar efeitos semelhantes no ecrã. Os danos causados pelo efeito acima mencionado não estão cobertos pela garantia.
- Visualizar imagens fixas de jogos de vídeo ou de PC durante um longo período de tempo pode produzir imagens parciais depois da visualização.  
Para evitar este efeito, reduza a “luminosidade” e o “contraste” quando visualizar imagens fixas.

# Índice

## LIGAR E PREPARAR O TELEVISOR

◆ Lista de acessórios .....	2
◆ Apresentação do painel de controlo .....	3
◆ Apresentação do painel de ligação .....	4
◆ Apresentação do telecomando .....	6
◆ Colocar pilhas no telecomando .....	7
◆ Ligar e desligar .....	7
◆ Colocar o televisor no modo de espera .....	7
◆ Ver os Menus .....	8
◆ Utilizar o Botão TOOLS .....	8
◆ Plug & Play .....	9

## PROGRAMAR OS CANAIS

◆ Memorizar canais automaticamente .....	10
◆ Memorizar canais manualmente .....	11
◆ Adicionar/Bloquear canais .....	12
◆ Ordenar os canais memorizados .....	13
◆ Atribuir nomes a canais .....	13
◆ Sintonização fina da recepção de canais .....	14
◆ LNA (amplificador de baixo ruído) .....	14

## PROGRAMAR A IMAGEM

◆ Alterar o padrão de imagem .....	15
◆ Regular a imagem padrão .....	16
◆ Repor as predefinições de imagem .....	16
◆ Configurar Opções de Imagem .....	17

## REGULAR O SOM

◆ Funções de som .....	19
◆ Seleccionar o modo de som .....	20
◆ Ligar auscultadores (vendidos separadamente) .....	20

## ACERTAR A HORA

◆ Acertar e ver a hora actual .....	21
◆ Programar o temporizador .....	21
◆ Ligar e desligar o televisor automaticamente ..	22

## DESCRIÇÃO DA FUNÇÃO

◆ Seleccionar o idioma .....	22
◆ Melodia / Poupança energ. ....	23
◆ Seleccionar a fonte .....	24
◆ Editar os nomes das fontes de entrada .....	24

## UTILIZAR A FUNÇÃO DTV

◆ Pré-visualizar o sistema do menu DTV .....	25
◆ Actualizar automaticamente a lista de canais ..	26
◆ Actualizar manualmente a lista de canais ..	26
◆ Editar os seus canais favoritos .....	27
◆ Seleccionar a lista de canais .....	29

◆ Ver informações sobre programas .....	29
◆ Ver as informações do EPG (guia de programação electrónico) .....	30
◆ Utilizar a lista de visualização planeada .....	31
◆ Especificar o guia predefinido .....	31
◆ Ver todos os canais e os canais favoritos .....	32
◆ Ajustar a transparência de menu .....	32
◆ Configurar o bloqueio para crianças .....	33
◆ Definir as legendas .....	34
◆ Definir o modo de legendas .....	34
◆ Seleccionar o formato de áudio .....	34
◆ Seleccionar a Descrição Áudio .....	35
◆ Seleccionar o texto digital (Reino Unido apenas) .....	35
◆ Seleccionar o fuso horário (Apenas Espanha) ..	36
◆ Ver informações sobre o produto .....	36
◆ Verificar as informações sobre o sinal .....	37
◆ Actualizar o software .....	37
◆ Ver a interface comum .....	38
◆ Seleccionar o Menu CI (Common Interface) ..	38
◆ Reiniciar .....	39
◆ Seleccionar o idioma preferido (legendas, áudio ou teletexto) .....	39
◆ Preferência .....	40

## PROGRAMAR O PC

◆ Configurar o software do PC (com base no Windows XP) .....	41
◆ Modos de visualização .....	41
◆ Configurar o televisor com o seu PC .....	42

## RECOMENDAÇÕES DE UTILIZAÇÃO

◆ Função de teletexto .....	43
◆ Utilizar o cadeado Kensington anti-roubo (consoante o modelo) .....	44
◆ Fixar o televisor à parede .....	45
◆ Como ajustar a base (apenas modelos de 19 polegadas) .....	46
◆ Como ajustar o ângulo do televisor (apenas modelos de 19 polegadas) .....	46
◆ Instalar o kit de montagem na parede (apenas modelos de 19 polegadas) .....	46
◆ Instalar dispositivos de montagem compatíveis com VESA (apenas modelos de 19 polegadas) .....	46
◆ Utilizar as tampas decorativas (apenas modelos de 19 polegadas) .....	47
◆ Instalar a Base .....	47
◆ Instalar o kit de montagem na parede .....	47
◆ Resolução de problemas: Antes de contactar a assistência técnica .....	48
◆ Características técnicas e ambientais .....	49



Símbolos



Carregar

Nota



Botão digital

## Lista de acessórios

Verifique se recebeu os seguintes acessórios com o televisor LCD.  
Se faltar algum dos acessórios, contacte o revendedor.

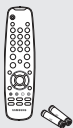

Telecomando e pilhas  
(AAA X 2)



Cabo de alimentação

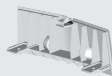

Protecção inferior



M4XL16

4 parafusos  
para base

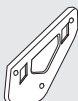

Kit de montagem na  
parede

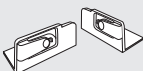

Tampas decorativas

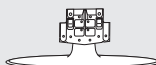

Base



Pano de limpeza

♦ Manual do utilizador

♦ Garantia

♦ Manual de segurança

♦ Cartões de registo

- Garantia / Manual de segurança / Cartões de registo (não estão disponíveis em todos os locais)
- Suporte, parafusos para suporte, tampa da parte de baixo, kit de montagem para parede e tampas decorativas podem não estar incluídos, dependendo do modelo.

## Apresentação do painel de controlo

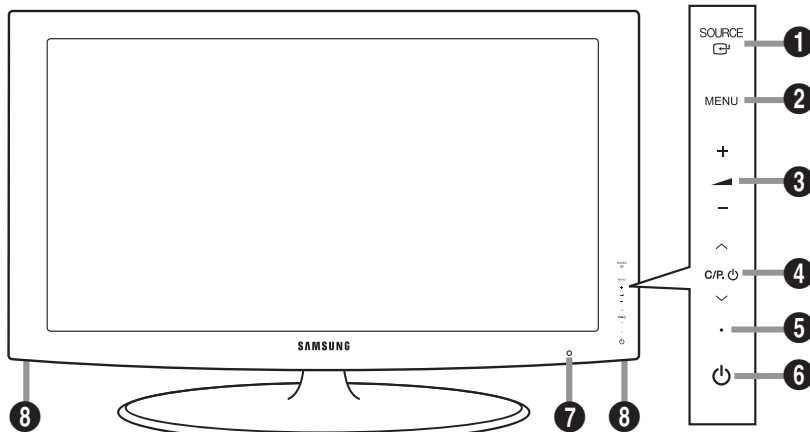

**Botões do painel frontal**  
Toque em cada botão para os utilizar.

➤ A cor e a forma do produto podem variar consoante o modelo.

### 1 SOURCE

Alterna entre todas as fontes de entrada disponíveis (TV, Ext, AV, Componente, PC, HDMI, DTV).



No menu no ecrã, utilize este botão tal como utiliza o botão **ENTER**  do telecomando.

### 2 MENU

Carregue neste botão para ver um menu das funções do televisor no ecrã.



### 3 + -

Carregue neste botão para diminuir ou aumentar o volume.

No menu no ecrã, utilize os botões +  - tal como utiliza os botões  e  do telecomando.

### 4 < >

Carregue neste botão para mudar de canal.

No menu no ecrã, utilize os botões <  > tal como utiliza os botões  e  do telecomando.

(Se não utilizar o telecomando, pode ligar o televisor nos botões de canais).

### 5 Indicador de corrente

Pisca e apaga-se quando se liga o aparelho e acende-se no modo de espera.

### 6 (Corrente)

Carregue para ligar e desligar o televisor.

### 7 Sensor do telecomando

Aponte o telecomando para este ponto no televisor.

### 8 Altifalantes



# Apresentação do painel de ligação

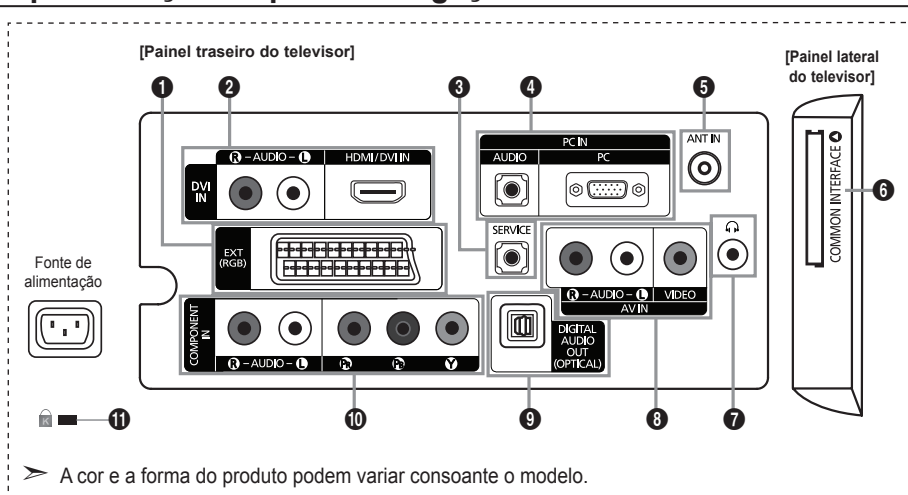

- Antes de ligar um dispositivo externo ao televisor, tem de desligar este último.
- Quando ligar um dispositivo externo, faça a correspondência de cores entre o terminal e o respectivo cabo.

## 1 EXT

Conector	Entrada			Saída
	Vídeo	Áudio (L/R)	RGB	Vídeo + áudio (L/R)
EXT	O	O	O	Só está disponível a saída de TV ou DTV.

- Entradas ou saídas para dispositivos externos, tais como videogravadores, consolas de jogos ou leitores de DVD.

## 2 DVI IN [HDMI/DVI IN]

- Suporta ligações entre dispositivos AV activados para HDMI (Set-Top Boxes, leitores de DVD).
- Uma ligação HDMI a HDMI não precisa de ligação áudio adicional.

➤ O que é HDMI?

- "Alto Definition Multimedia interface" permite a transmissão de dados de vídeo digital de alta definição e de som digital multi-canais.
- O terminal HDMI/DVI suporta uma ligação DVI a um dispositivo alargado, com o cabo adequado (não fornecido). A diferença entre HDMI e DVI é que o dispositivo HDMI é mais pequeno, tem a função de codificação HDCP (Alto Bandwidth Digital Copy Protection) instalada e suporta som digital multi-canais.

## DVI IN [R-AUDIO-L]

- Saídas de áudio DVI para dispositivos externos.

➤ Modos suportados para HDMI/DVI e Componente.

	480i	480p	576i	576p	720p	1080i
HDMI/DVI 50Hz	X	X	X	O	O	O
HDMI/DVI 60Hz	X	O	X	X	O	O
Componente	O	O	O	O	O	O

## 3 SERVICE

- Conector para SERVIÇO apenas.

## 4 PC IN [PC] / [AUDIO]

- Ligue à tomada de saída de áudio e vídeo no PC.

## 5 ANT IN

Para ver os canais de televisão correctamente, o televisor tem de receber um sinal de uma das seguintes fontes:

- Antena externa / Rede de televisão por cabo / Rede de satélite.

## 6 Ranhura COMMON INTERFACE

- Quando o CI Card não está inserido em determinados canais, aparece "Scrambled Signal" (Sinal Codificado) no ecrã.

- As informações de associação incluindo um número de telefone, ID do CI CARD, ID do anfitrião e outras informações aparecem cerca de 2 a 3 minutos depois.

Se aparecer uma mensagem de erro, contacte o seu fornecedor de serviços.

- Assim que terminar a configuração das informações sobre os canais, aparece a mensagem "Actualização concluída" indicando que a lista de canais já está actualizada.

- Tem de obter um CI Card a partir de um fornecedor local de serviços por cabo. Remova o CI Card retirando-o cuidadosamente com as suas mãos, uma vez que o CI Card pode ficar danificado se cair.
- Introduza o Cartão-CI na direcção indicada.
- A localização da Ranhura COMMON INTERFACE pode ser diferente consoante o modelo.

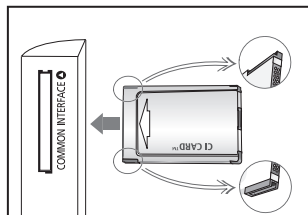

## 7 Tomada para auscultadores

- Pode ligar os auscultadores à saída para auscultadores no aparelho. Enquanto os auscultadores estiverem ligados, o som dos altifalantes incorporados mantém-se desligado.

## 8 AV IN [VIDEO] / [R-AUDIO-L]

- Ligue um cabo RCA a um dispositivo de A/V externo adequado como, por exemplo, um videogravador, DVD ou câmara de vídeo.

- Ligue os cabos de áudio RCA a [R-AUDIO-L], no televisor e as outras extremidades aos conectores de saída de áudio correspondentes no dispositivo A/V.

## 9 DIGITAL AUDIO OUT (OPTICAL)

- Faça a ligação a um componente de áudio digital.

- Quando as tomadas HDMI IN estiverem ligadas, a tomada DIGITAL AUDIO OUT (OPTICAL) do televisor disponibiliza apenas som de 2 canais. Se desejar ouvir som de 5.1 canais, ligue a tomada óptica do leitor de DVD ou do Descodificador/Satélite directamente a um Amplificador ou a um sistema de Cinema em Casa, não ao televisor.

## 10 COMPONENT IN

- Ligue uma das extremidades dos cabos de vídeo para componentes (opcionais) ao conector de componente ("Pr", "Pb", "Y"), na parte de trás do televisor, e as outras extremidades aos conectores correspondentes de saída de vídeo no DTV ou no DVD.

- Para ligar a Set-Top Box e o DTV (ou o DVD), deve ligar a Set-Top Box ao DTV (ou ao DVD) e o DTV (ou o DVD) ao conector de componente ("Pr", "Pb", "Y") no televisor.

- Os conectores Pr, Pb e Y dos dispositivos para componentes (DTV ou DVD) são por vezes identificados como Y, B-Y e R-Y ou Y, Cb e Cr.

- Ligue uma das extremidades dos cabos de áudio RCA (opcionais) a [R-AUDIO-L], na parte de trás do televisor, e as outras extremidades aos conectores correspondentes de saída de áudio no DTV ou no DVD.

## 11 Cadeado Kensington (consoante o modelo)

- O cadeado Kensington (opcional) é um dispositivo que serve para fixar fisicamente o sistema quando utilizado em locais públicos.

- Se quiser utilizar um dispositivo de bloqueio, contacte o revendedor onde adquiriu o televisor.

- A localização do bloqueio kensington pode ser diferente consoante o modelo.

# Apresentação do telecomando

- 1 Botão Espera do televisor.
- 2 Selecciona directamente os modos TV e DTV.
- 3 Botões numéricos para acesso directo aos canais.
- 4 Selecção de canais de um/dois dígitos.
- 5 (+): Aumentar volume.  
(-): Diminuir volume.
- 6 Desligar o som temporariamente.
- 7 Utilize este botão para seleccionar rapidamente funções frequentemente utilizadas.
- 8 Utilize para ver informações na transmissão actual.
- 9 Botões coloridos: Utilize estes botões na lista de Canais, etc.
- 11 Visualização do Guia de Programação Electrónico (EPG).
- 12 Selecção de fonte disponível.
- 13 Canal anterior.
- 14 P(▲): Canal seguinte.  
P(▼): Canal anterior.
- 15 Volta ao menu anterior.
- 16 Controlar o cursor no menu.
- 17 Sair do menu no ecrã.
- 18 Selecção do tamanho de imagem.
- 19 Apresenta o menu principal no ecrã.
- 20 Mostra a Lista de Canais no ecrã.
- 21 Visualização de legendas digitais.

## Funções do Teletexto

- 2 Sair da apresentação do teletexto.
- 7 Selecção do tamanho da página do teletexto.
- 8 Teletexto – exibir.
- 9 Selecção de tópicos Fastext.
- 10 Selecção alternada de Teletexto, Duplo, ou Mix (ambos).
- 11 Teletexto – memorização.
- 12 Selecção do modo do teletexto. (LIST/FLOF)
- 13 Teletexto - página secundária.
- 14 P(▲): Teletexto - página seguinte.  
P(▼): Teletexto - página anterior.
- 15 Espera de página de teletexto.
- 17 Teletexto – cancelar.
- 19 Índice de teletexto.

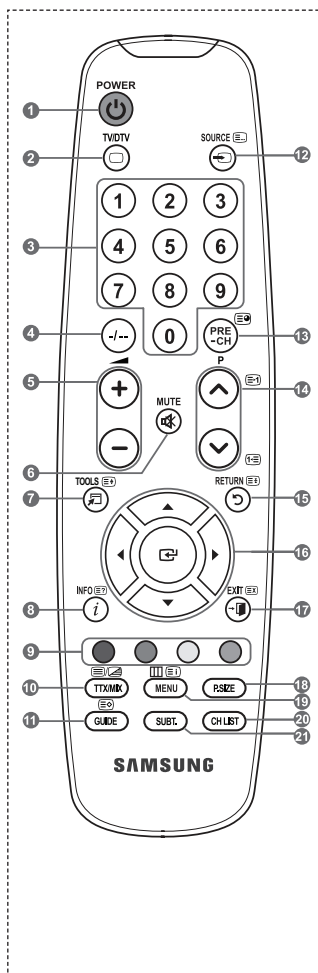

➤ O funcionamento do telecomando pode ser afectado por luzes fortes.

## Colocar pilhas no telecomando

1. Levante a tampa na parte de trás do telecomando como se mostra na figura.
2. Coloque duas pilhas de tamanho AAA.
  - Faça corresponder os pólos “+” e “-” das pilhas com o diagrama existente no compartimento.
3. Coloque novamente a tampa.
  - Se não tencionar utilizar o telecomando durante muito tempo, retire as pilhas e guarde-as num local fresco e seco.

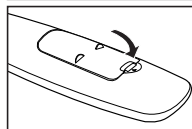
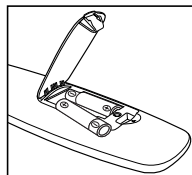
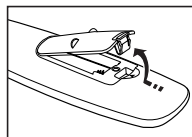

- 
- Se o telecomando não funcionar, verifique o seguinte:
    1. O televisor está ligado?
    2. Os pólos + e - das pilhas estão invertidos?
    3. As pilhas estão gastas?
    4. Houve um corte de energia ou o cabo de alimentação está desligado?
    5. Há alguma lâmpada fluorescente especial ou luz de néon por perto?

## Ligar e desligar

### O cabo de alimentação está ligado à parte de trás do televisor.

1. Ligue o cabo de alimentação a uma tomada adequada.
  - O indicador do modo de suspensão acende-se no seu televisor.
2. Carregue no botão  $\phi$  no seu televisor.
  - Também pode carregar no botão **POWER**  $\phi$  ou no botão **TV/DTV** do telecomando para ligar o televisor.
  - O último canal a que assistiu é reselectionado automaticamente
3. Carregue nos botões numéricos (0~9) ou no botão de canal para cima/para baixo ( $\uparrow/\downarrow$ ) no telecomando, ou no botão  $\langle \text{CP}\phi \rangle$  no seu televisor.
  - Quando liga o televisor pela primeira vez, é-lhe pedido para seleccionar o idioma no qual os menus vão ser apresentados.
4. Para desligar o televisor, carregue novamente no botão **POWER**  $\phi$ .

## Colocar o televisor no modo de espera

**Pode colocar o televisor no modo de espera para reduzir o consumo de energia. O modo de espera pode ser útil quando quiser interromper temporariamente a visualização (durante uma refeição, por exemplo).**

1. Carregue no botão **POWER**  $\phi$  do telecomando.
  - O ecrã apaga-se e aparece um indicador de suspensão vermelho no seu televisor.
2. Para voltar a ligar o televisor, basta carregar novamente em **POWER**  $\phi$ , nos botões numéricos (0~9) ou **TV/DTV** no botão de canais para cima/baixo ( $\uparrow/\downarrow$ ).
  - Não deixe o televisor no modo de espera durante muito tempo (quando estiver, por exemplo, de férias).  
É aconselhável desligar o televisor da tomada e da antena.

## Ver os Menus

1. Com o aparelho ligado, carregue no botão **MENU**.  
O menu principal aparece no ecrã. O lado esquerdo do menu tem ícones: Imagem, Som, Canal, Configurar, Entrada, Menu digital.
2. Carregue no botão **▲** ou **▼** para seleccionar um dos ícones. Carregue no botão **ENTER** para aceder ao submenu do ícone.
3. Carregue no botão **EXIT** para sair.  
➤ Os menus no ecrã desaparecem após cerca de um minuto.

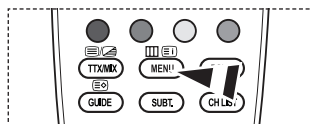

## Utilizar o Botão TOOLS

Pode utilizar o botão **TOOLS** para seleccionar de modo rápido e fácil funções utilizadas frequentemente. O menu "Ferramentas" (Definição de Ferramentas) altera consoante o modo de entrada externa que está a visualizar.



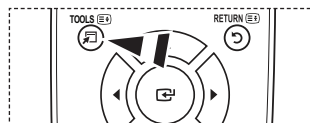





1. Carregue no botão **TOOLS**.  
Aparece o menu "Ferramentas".
2. Carregue no botão **▲** ou **▼** para seleccionar um menu.
3. Carregue nos botões **▲/▼/◀/▶/ENTER** para ver, alterar, ou utilizar os itens seleccionados. Para uma descrição mais detalhada de cada função, consulte a página correspondente.



- ◆ Modo Imagem, consulte a página 15
- ◆ Modo Som, consulte a página 19
- ◆ Temporizador, consulte a página 21
- ◆ SRS TS XT, consulte a página 19
- ◆ Poupança energ. , consulte a página 23
- ◆ Dual I-II, consulte a página 20
- ◆ Ajuste auto., consulte a página 42

## Plug & Play

Quando ligar o televisor pela primeira vez, ocorrem várias programações básicas, automática e subsequentemente. Estão disponíveis as seguintes definições.

- Qualquer função relacionada com televisão digital (DVB) só funciona nos países ou regiões em que são transmitidos sinais terrestres digitais DVB-T (MPEG2). Confirme com o revendedor local se consegue receber sinais DVB-T. Embora este televisor esteja em conformidade com a especificação DVB-T, não garantimos a continuação da compatibilidade com futuras transmissões terrestres digitais DVB-T. Várias funções podem não estar disponíveis em determinados países.
1. Carregue no botão **POWER**  do telecomando. Aparece a mensagem "Start Plug & Play" com a opção "OK" seleccionada.
  2. Selecciono o idioma adequado carregando no botão **▲** ou **▼**. Carregue no botão **ENTER**  para confirmar a sua escolha.
  3. Carregue no botão **◀** ou **▶** para seleccionar "Demo de Loja" ou "Uso Doméstico" e depois no botão **ENTER** .
    - Para obter a melhor imagem num ambiente doméstico, deve definir o televisor para o modo "Uso Doméstico".
    - O modo "Demo de Loja" destina-se a apenas aos locais de venda a retalho.
    - Se definir acidentalmente o aparelho para o modo "Demo de Loja" e pretender voltar para "Uso Doméstico" (Standard): Carregue no botão Volume do televisor. Quando o OSD do volume é apresentado, carregue sem soltar o botão **MENU** do televisor durante 5 segundos.
  4. Aparece a mensagem "Verific. entrada ant." com a opção "OK" seleccionada. Carregue no botão **ENTER** .
    - Verifique se o cabo da antena está bem ligado.
  5. Selecciono o país adequado carregando no botão **▲** ou **▼**. Carregue no botão **ENTER**  para confirmar a sua escolha.
  6. Aparece a mensagem "Algumas funções DTV podem não estar disponíveis. Leitura digital?". Carregue nos botões **◀** ou **▶** para seleccionar "Sim" ou "Não", depois no botão **ENTER**  seleccione.
    - ♦ **Sim:** Primeiro é efectuada uma procura na Televisão Analógica e depois é feita uma procura automática de canais da Televisão Digital.
    - ♦ **Não:** Só é efectuada uma procura na Televisão Analógica.
- Esta função é suportada por todos os países, excepto os que se seguem: França, Alemanha, Itália, Holanda, Espanha, Suíça, Reino Unido, Áustria.
7. Aparece o menu "Memor. auto." com a opção "Iniciar" seleccionada. Carregue no botão **ENTER** .
    - A procura de canais começa e termina automaticamente. Aparece o menu de procura de canais DTV e o canal DTV é automaticamente actualizado.
    - Se o canal DTV for actualizado, a fonte na Lista de fontes do menu Entrada muda automaticamente para DTV. Concluída a memorização de todos os canais disponíveis, o menu "Ajuste o Relógio" aparece no ecrã.
    - Carregue no botão **ENTER**  em qualquer altura para interromper o processo de memorização.
    - Para obter informações detalhadas sobre a actualização de canais DTV, consulte a página 26 deste manual. Depois de todos os canais digitais disponíveis armazenados, dependendo do país, aparece o ecrã para seleccionar o fuso horário.
  8. Carregue no botão **ENTER** .
    - Selecciono "Mês", "Data", "Ano", "Hora" ou "Min" carregando no botão **◀** ou **▶**. Acerte a "Mês", "Data", "Ano", "Hora" ou "Min" carregando no botão **▲** ou **▼**.
    - Também pode acertar o "Mês", "Dia", "Ano", "Hora" e "Min" carregando nos botões numéricos do telecomando.



9. Carregue no botão **ENTER** para confirmar o acerto. Aparece a mensagem “Divirta-se!” Quando terminar, carregue no botão **ENTER**.
- Mesmo se não carregar no botão **ENTER**, a mensagem desaparece automaticamente passados vários segundos.

- ◆ **Idioma:** seleccione o seu idioma.
- ◆ **País:** seleccione o seu país.
- ◆ **Memor. auto.:** procura e memoriza automaticamente os canais disponíveis na sua zona.
- ◆ **Ajuste o Relógio:** acerta a hora no relógio do televisor.

#### Se quiser reiniciar esta função...

1. Carregue no botão **MENU** para aceder ao menu. Carregue no botão **▲** ou **▼** para seleccionar “Configurar” e depois no botão **ENTER**.
2. Carregue novamente no botão **ENTER** para seleccionar “Plug & Play”. Para obter mais informações sobre como configurar opções, consulte a página 9.
  - A função “Plug & Play” só está disponível no modo TV.



## Memorizar canais automaticamente

Pode procurar os intervalos de frequência disponíveis (a disponibilidade depende do país em que se encontra). Os números de programas atribuídos automaticamente podem não corresponder aos números de programas existentes ou pretendidos. No entanto, pode ordenar os números manualmente e apagar todos os canais que não pretende ver.

1. Carregue no botão **MENU** para aceder ao menu. Carregue no botão **▲** ou **▼** para seleccionar “Canal” e depois no botão **ENTER**.
2. Carregue no botão **ENTER** para seleccionar “País”.
3. Seleccione o país adequado carregando no botão **▲** ou **▼**. Carregue no botão **ENTER** para confirmar a sua escolha.
  - Mesmo que tenha alterado a definição do país neste menu, a definição de país para o DTV não se altera. (Consulte da página 26)
4. Carregue no botão **▲** ou **▼** para seleccionar “Memor. auto.” e depois no botão **ENTER**.
5. Carregue no botão **ENTER**.
  - O televisor começa a memorizar todos os canais disponíveis.
  - Carregue no botão **ENTER** em qualquer altura para interromper o processo de memorização e voltar ao menu “Canal”.
6. Concluída a memorização de todos os canais disponíveis, aparece o menu “Ordenar”. (Consulte da página 13)



## Memorizar canais manualmente

➤ Não disponível no modo DTV ou de entrada externa.

**Pode memorizar canais de televisão, incluindo os canais recebidos através de redes de televisão por cabo.**

**Quando memorizar canais manualmente, pode escolher:**

- ◆ Se pretende memorizar ou não os canais encontrados.
  - ◆ O número de programa de cada canal memorizado que pretende identificar.
1. Carregue no botão **MENU** para aceder ao menu. Carregue no botão ▲ ou ▼ para seleccionar "Canal" e depois no botão **ENTER**.
  2. Carregue no botão ▲ ou ▼ para seleccionar "Memor. manual" e depois no botão **ENTER**.
  3. Selecciona uma opção pretendida carregando no botão ▲ ou ▼ e depois carregue no botão **ENTER**.
  4. Quando estiver satisfeito com a definição, carregue no botão **ENTER**.
  5. Carregue no botão **EXIT** para sair.

- ◆ **Programa** (Número do programa a ser atribuído a um canal)
  - Carregue no botão ▲ ou ▼ até encontrar o número correcto.
  - Também pode seleccionar directamente o número do canal carregando nos botões numéricos (0~9).
- ◆ **Sistema cores: Automático/PAL/SECAM/NTSC4.43**
  - Carregue no botão ▲ ou ▼ para seleccionar o padrão de cor pretendido.
- ◆ **Sistema som: BG/DK/I/L**
  - Carregue no botão ▲ ou ▼ para seleccionar o padrão de som pretendido.
- ◆ **Canal** (Se souber o número do canal a memorizar)
  - Carregue no botão ▲ ou ▼ para seleccionar **C** (canal de antena) ou **S** (canal de cabo).
  - Carregue no botão ► e depois no botão ▲ ou ▼ para seleccionar o número pretendido.
  - Também pode seleccionar directamente o número do canal carregando nos botões numéricos (0~9).
  - Se não ouvir o som ou se o ouvir em más condições, volte a seleccionar o padrão de som pretendido.
- ◆ **Busca** (Se não souber os números dos canais)
  - Carregue no botão ▲ ou ▼ para iniciar a procura.
  - O sintonizador procura o intervalo de frequência até aparecer o primeiro canal ou o canal seleccionado no ecrã.
- ◆ **Memorizar** (Quando memorizar o canal e o número do programa associado)
  - Defina para "OK" carregando no botão **ENTER**.
- **Modo Canal**

- **P** (Modo de programa): Quando terminar a sintonização, já terão sido atribuídos números de posição (P00 a P99) às estações emissoras da sua área. Pode seleccionar um canal, introduzindo o número da posição neste modo.
- **C** (Modo de canal de antena): Pode seleccionar um canal, introduzindo o número atribuído a cada estação emissora neste modo.
- **S** (Modo de canal de cabo): Pode seleccionar um canal, introduzindo o número atribuído a cada estação de emissão por cabo neste modo.





## Adicionar/Bloquear canais

➤ Não disponível no modo DTV ou de entrada externa.

**O Gestor canais permite bloquear ou adicionar canais facilmente.**

1. Carregue no botão **MENU** para aceder ao menu.  
Carregue no botão ▲ ou ▼ para seleccionar “Canal” e depois no botão **ENTER**.
2. Carregue no botão ▲ ou ▼ para seleccionar “Gestor canais” e depois no botão **ENTER**.

### ◆ Adicionar canais

A Lista canais permite adicionar canais.

3. Selecciona Lista canais carregando no botão **ENTER**.
4. Vá para o campo (+) carregando nos botões ▲/▼/◀/▶, seleccione um canal que pretende adicionar e carregue no botão **ENTER** para adicionar o canal.
  - Se carregar novamente no botão **ENTER**, o símbolo (✓) junto do canal desaparece e o canal não é adicionado.
  - “Lig.” está activo se “Bloqueio crianças” estiver definido para “Lig.”.

### ◆ Bloquear canais

Esta função permite evitar que utilizadores não autorizados como, por exemplo, crianças, assistam a programas inadequados, cortando a imagem e o som.

5. Carregue no botão ▲ ou ▼ para seleccionar “Bloqueio crianças” e depois no botão **ENTER**.
6. Selecciona “Lig.” carregando no botão ▲ ou ▼ e depois carregue no botão **ENTER**.
7. Carregue no botão ▲ ou ▼ para seleccionar “Lista canais” e depois no botão **ENTER**.
8. Vá para o campo “Lig.” carregando nos botões ▲/▼/◀/▶, seleccione um canal que pretende bloquear e carregue no botão **ENTER**.
  - Se carregar novamente no botão **ENTER**, o símbolo (✓) junto do canal desaparece e o bloqueio do canal é cancelado.
  - Quando se activa o Bloqueio crianças, aparece um ecrã azul.
9. Carregue no botão **EXIT** para sair.
  - Selecciona “Lig.” ou “Deslig.” em “Bloqueio crianças” para activar ou desactivar mais facilmente os canais seleccionados em “Lig.”

📄 Para seleccionar estas opções, basta carregar no botão **CH LIST** do telecomando.

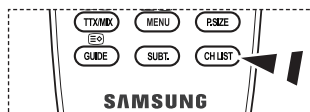
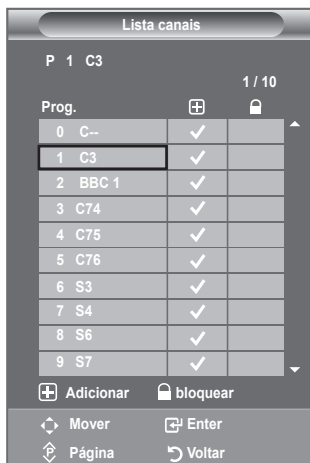

## Ordenar os canais memorizados

Esta operação permite alterar os números de programa dos canais memorizados.

Esta operação pode ser necessária depois de utilizar a memorização automática.

➤ Não disponível no modo DTV ou de entrada externa.

- Carregue no botão **MENU** para aceder ao menu. Carregue no botão ▲ ou ▼ para seleccionar “Canal” e depois no botão **ENTER**.
- Carregue no botão ▲ ou ▼ para seleccionar “Ordenar” e depois no botão **ENTER**.
- Selecione o número do canal que pretende alterar carregando no botão ▲ ou ▼. Carregue no botão **ENTER**.
  - O número e o nome do canal seleccionado passam a estar do lado direito.
- Selecione o número de programa para o qual pretende mover o canal, carregando no botão ▲ ou ▼.
- Carregue no botão **ENTER**. O canal é transferido para a sua nova posição e todos os outros canais são mudados respectivamente.
- Para ordenar outro canal, repita os passos 3 a 5.
- Carregue no botão **EXIT** para sair.



## Atribuir nomes a canais

Os canais recebem automaticamente nomes quando as respectivas informações são transmitidas. Pode alterar estes nomes e atribuir outros.

➤ Não disponível no modo DTV ou de entrada externa.

- Carregue no botão **MENU** para aceder ao menu. Carregue no botão ▲ ou ▼ para seleccionar “Canal” e depois no botão **ENTER**.
- Carregue no botão ▲ ou ▼ para seleccionar “Nome” e depois no botão **ENTER**.
- Se necessário, selecione o canal a que quer atribuir um novo nome carregando no botão ▲ ou ▼. Carregue no botão **ENTER**.
  - A barra de selecção aparece à volta da caixa de nome.

Para...	Em seguida...
Seleccionar uma letra, número ou símbolo	Carregue no botão ▲ ou ▼.
Passar para a letra seguinte	Carregue no botão ►.
Voltar à letra anterior	Carregue no botão ◀.
Confirmar o nome	Carregue no botão <b>ENTER</b> .

➤ Os seguintes caracteres estão disponíveis: Letras do alfabeto (A-Z) / Números (0-9) / Caracteres especiais (+, -, \*, /, espaço)

- Repita os passos 3 a 4 para cada canal ao qual quer atribuir um novo nome.
- Carregue no botão **EXIT** para sair.



## Sintonização fina da recepção de canais

Utilize a sintonização fina para obter uma óptima recepção de um determinado canal.

- Não disponível no modo DTV ou de entrada externa.
1. Utilize os botões numéricos para seleccionar directamente o canal em que pretende fazer uma sintonização fina.
  2. Carregue no botão **MENU** para aceder ao menu. Carregue no botão ▲ ou ▼ para seleccionar “Canal” e depois no botão **ENTER**.
  3. Carregue no botão ▲ ou ▼ para seleccionar “Sintonia fina” e depois no botão **ENTER**.
  4. Carregue no botão ◀ ou ▶ para regular a sintonização fina. Carregue no botão **ENTER**.
  5. Carregue no botão **EXIT** para sair.
- Os canais com sintonização fina que foram guardados têm um asterisco “\*” do lado direito do número de canal na respectiva faixa. E o número de canal fica vermelho.
  - Para reiniciar a sintonização fina, seleccione “Reiniciar” carregando no botão ▲ ou ▼ e depois carregue no botão **ENTER**.



## LNA (amplificador de baixo ruído)

Se o televisor estiver a funcionar numa área de sinal fraco, a função LNA pode melhorar a recepção (um pré-amplificador de baixo ruído intensifica o sinal de entrada).

- Não disponível no modo DTV ou de entrada externa.
1. Carregue no botão **MENU** para aceder ao menu. Carregue no botão ▲ ou ▼ para seleccionar “Canal” e depois no botão **ENTER**.
  2. Carregue no botão ▲ ou ▼ para seleccionar “LNA” e depois no botão **ENTER**.
  3. Carregue no botão ▲ ou ▼ para seleccionar “Lig.” ou “Deslig.”. Carregue no botão **ENTER**.
  4. Carregue no botão **EXIT** para sair.



## Alterar o padrão de imagem

Pode seleccionar o tipo de imagem que melhor corresponde aos seus requisitos de visualização.

1. Carregue no botão **MENU** para aceder ao menu.  
Carregue no botão **ENTER** para seleccionar "Imagem".
2. Carregue novamente no botão **ENTER** para seleccionar "Modo".
3. Carregue no botão **▲** ou **▼** para seleccionar o efeito de imagem pretendido. Carregue no botão **ENTER**.
4. Carregue no botão **EXIT** para sair.

- ◆ **Dinâmico**: selecciona uma imagem de alta definição numa sala bem iluminada.
- ◆ **Standard**: selecciona uma boa imagem numa sala com condições de iluminação normais.
- ◆ **Filme**: selecciona uma boa imagem numa sala escura.

➤ É preciso ajustar o modo Imagem separadamente para cada fonte de entrada.

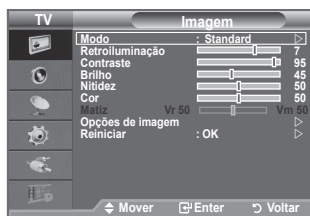

### Configuração Fácil

1. Carregue no botão **TOOLS** no telecomando.
2. Carregue no botão **▲** ou **▼** para seleccionar "Modo Imagem".
3. Carregue no botão **◀** ou **▶** para seleccionar a opção pretendida.
4. Carregue no botão **EXIT** ou **TOOLS** para sair.



## Regular a imagem padrão

O televisor tem várias definições que permitem controlar a qualidade da imagem.

1. Para seleccionar o efeito de imagem pretendido, siga as instruções 1 a 3 de "Alterar o padrão de imagem". (na página 15)
2. Carregue no botão ▲ ou ▼ para seleccionar uma determinada opção. Carregue no botão **ENTER**.
3. Carregue no botão ◀ ou ▶ para diminuir ou aumentar o valor de uma determinada opção. Carregue no botão **ENTER**.
4. Carregue no botão **EXIT** para sair.

◆ **Retroiluminação:** Ajusta a luminosidade do ecrã através do ajuste da luminosidade da retroiluminação do LCD. (0~10)

◆ **Contraste:** ajusta a luminosidade e a escuridão entre os objectos e o fundo.

◆ **Brilho:** ajusta a luminosidade do ecrã inteiro.

◆ **Nitidez:** ajusta o contorno dos objectos para que fiquem mais nítidos ou mais esbatidos.

◆ **Cor:** ajusta as cores, tornando-as mais claras ou mais escuras.

◆ **Matiz:** ajusta a cor dos objectos, tornando-os mais avermelhados ou esverdeados, o que lhes confere uma aparência mais natural.

- Os valores ajustados são memorizados de acordo com o modo Imagem seleccionado.
- Em modo PC, apenas pode efectuar alterações à "Retroiluminação", "Contraste" e "Brilho".
- Nos modos Televisor Analógico, Ext., AV do sistema PAL, não pode utilizar a Função "Matiz".
- Para voltar às predefinições de imagem, basta seleccionar "Reiniciar". (Consulte "Repór as predefinições de imagem" na página 16.)
- O consumo de energia durante a utilização pode ser reduzido de forma significativa se o nível de brilho da imagem for reduzido, isto reduzirá o custo geral de funcionamento.

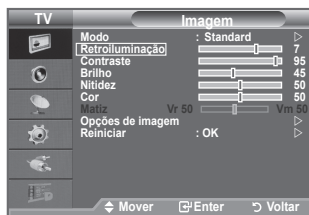

## Repór as predefinições de imagem

É possível repór as predefinições de imagem.

1. Para seleccionar o efeito de imagem pretendido, siga as instruções 1 a 3 na página 15 de "Alterar o padrão de imagem". (na página 15)
  2. Carregue no botão ▲ ou ▼ para seleccionar "Reiniciar" e depois no botão **ENTER**.
  3. Carregue no botão ▲ ou ▼ para seleccionar "OK" ou "Cancelar". Carregue no botão **ENTER**.
  4. Carregue no botão **EXIT** para sair.
- "Reiniciar" aplica-se a cada modo de imagem.



# Configurar Opções de Imagem

1. Carregue no botão **MENU** para aceder ao menu.  
Carregue no botão **ENTER** para seleccionar “Imagem”.
2. Carregue no botão **▲** ou **▼** para seleccionar “Opções de imagem” e depois no botão **ENTER**.
3. Selecciona a opção pretendida carregando no botão **▲** ou **▼**.  
Carregue no botão **ENTER**.
4. Quando estiver satisfeito com a definição, carregue no botão **ENTER**.
5. Carregue no botão **EXIT** para sair.
  - Em modo PC, apenas pode efectuar alterações à “Tonalidade” e “Tamanho” nos itens em “Opções de imagem”.

## ◆ Tonalidade: Cores frias2/Cores frias1/Normal/ Cores quentes1/Cores quentes2





Pode seleccionar a tonalidade que mais lhe agrada.

- Os valores ajustados são memorizados de acordo com o modo Imagem seleccionado.
- “Cores quentes1” ou “Cores quentes2” só são activados quando o modo de imagem é “Filme”.

## ◆ Tamanho: Wide Automático/Wide/16:9/Zoom 16:9/Zoom 4:3/Digitalização prec.

Pode seleccionar o tamanho de imagem que melhor corresponde às suas necessidades de visualização.

- ◆ **Wide Automático:** ajusta automaticamente a imagem para o formato “16:9”.
- ◆ **Wide:** ajusta a imagem para 16:10 (formato adequado para DVDs ou transmissões em banda larga).
- ◆ **16:9 :** ajusta a imagem para 16:9 (formato adequado para DVDs ou transmissões em banda larga).
- ◆ **Zoom 16:9:** aumenta ainda mais o tamanho da imagem do que 4:3.
- ◆ **Zoom:** amplia a imagem 16:9 (na direcção vertical) para se ajustar ao tamanho do ecrã.
- ◆ **4:3:** predefinição para um filme de vídeo ou transmissão normal.
- ◆ **Digitalização prec.:** Utilize a função para ver a imagem completa sem quaisquer cortes quando entram os sinais HDMI (720p/1080i) ou Component (1080i).

- A função “Wide Automático” só está disponível nos modos “TV”, “DTV”, “Ext”, “AV”.
- No modo PC, só é possível ajustar os modos “Wide” e “4:3”.
- As definições podem ser ajustadas e memorizadas para cada dispositivo externo ligado à entrada do televisor.
- Pode ocorrer retenção temporária de imagem ao visualizar uma imagem estática no televisor por mais de duas horas.
- **Zoom 16:9:** mova o ecrã para cima/baixo com o botão **▲** ou **▼** depois de seleccionar , carregando no botão **▶** ou **ENTER**.
- **Zoom:** seleccione  carregando no botão **◀** ou **▶**. Utilize o botão **▲** ou **▼** para mover a imagem para cima e para baixo. Depois de seleccionar , utilize o botão **▲** ou **▼** para ampliar ou reduzir o tamanho da imagem na direcção vertical.
- **Depois de seleccionar “Digitalização prec.” nos modos HDMI (1080i) ou Componente (1080i):** Seleccione  carregando no botão **◀** ou **▶**. Utilize o botão **▲**, **▼**, **◀** ou **▶** para mover a imagem.  
**Reiniciar:** Carregue no botão **◀** ou **▶** para seleccionar “Reiniciar” e depois carregue no botão **ENTER**. Pode inicializar a definição.

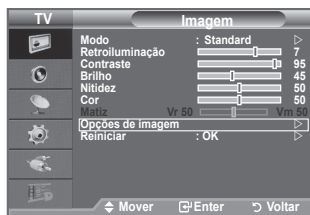

-  Para seleccionar estas opções, basta carregar no botão **P.SIZE** do telecomando.

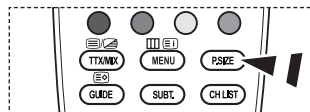

◆ **Modo de ecrã: Wide/16:9/Zoom 16:9/Zoom/4:3**

Se definir o tamanho da imagem para Wide Automático (Auto Wide) num televisor panorâmico 16:9, pode determinar o tamanho que pretende ver: a imagem 4:3 WSS (Wide Screen Service) ou nenhuma. Cada país europeu requer um tamanho de imagem diferente pelo que esta função permite aos utilizadores seleccionar o tamanho.

- ◆ **Wide:** define a imagem para o modo 16:10.
- ◆ **16:9:** define a imagem para o modo 16:9.
- ◆ **Zoom 16:9:** aumenta ainda mais o tamanho da imagem do que 4:3.
- ◆ **Zoom:** aumenta o tamanho da imagem na vertical.
- ◆ **4:3:** define a imagem para o modo normal de 4:3.

- Esta função encontra-se disponível no modo “Wide Automático”.
- Esta função não se encontra disponível nos modos, “Componente” ou “HDMI”.

◆ **NR Digital: Deslig./Baixa/Médio/Alto/Automático**

Se o sinal de transmissão recebido pelo seu televisor for fraco, pode activar a função de redução do ruído digital para ajudar a diminuir os efeitos da electricidade estática ou de fantasma que possam aparecer no ecrã.

- Quando o sinal estiver fraco, seleccione uma das outras opções até aparecer a melhor imagem.

◆ **Nv.pr.HDMI: Normal/Baixa**

Pode seleccionar o nível de preto no ecrã para ajustar a intensidade do ecrã.

- Esta função só está activa quando ligar a entrada externa a HDMI (sinais RGB)

## Funções de som

1. Carregue no botão **MENU** para aceder ao menu. Carregue no botão **▲** ou **▼** para seleccionar "Som" e depois no botão **ENTER**.
2. Selecciona a opção pretendida carregando no botão **▲** ou **▼** e depois carregue no botão **ENTER**.
3. Quando estiver satisfeito com a definição, carregue no botão **ENTER**.
4. Carregue no botão **EXIT** para sair.

### ◆ **Modo: Standard/Música/Filme/Discurso/Personalizar**

Pode seleccionar o tipo de efeitos sonoros especiais a utilizar, quando estiver a ver um determinado programa.

#### Configuração Fácil

1. Carregue no botão **TOOLS** no telecomando.
2. Carregue no botão **▲** ou **▼** para seleccionar "Modo Som".
3. Carregue nos botões **◀** ou **▶** para seleccionar o modo de som pretendido.
4. Carregue no botão **EXIT** ou **TOOLS** para sair.

### ◆ **Equalizador: Balanço/100Hz/300Hz/1kHz/3kHz/10kHz**

O televisor tem várias definições que permitem controlar a qualidade do som.

- Se alterar estas definições, o modo de som muda automaticamente para "Personalizar".

### ◆ **SRS TS XT: Deslig./Lig.**

TruSurround XT é uma tecnologia patenteada da SRS que permite reproduzir conteúdos 5.1 multi-canal apenas com duas colunas. A tecnologia TruSurround proporciona um excelente som surround virtual, através de qualquer sistema de reprodução com duas colunas, incluindo os altifalantes internos de televisores. É totalmente compatível com todos os formatos multi-canal.

#### Configuração Fácil

1. Carregue no botão **TOOLS** no telecomando.
2. Carregue no botão **▲** ou **▼** para seleccionar "SRS TS XT".
3. Carregue no botão **◀** ou **▶** para seleccionar "Deslig." ou "Lig.".
4. Carregue no botão **EXIT** ou **TOOLS** para sair.

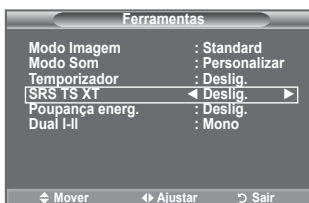

TruSurround XT, SRS e o símbolo  são marcas comerciais da SRS Labs, Inc. A tecnologia TruSurround XT está incorporada sob licença da SRS Labs, Inc.



#### ◆ **Volume auto.: Deslig./Lig.**

Cada estação emissora tem condições de sinal específicas e, por isso, não é fácil regular o volume sempre que muda de canal. Esta função permite regular automaticamente o volume do canal pretendido, baixando o som quando o sinal de modulação é alto ou aumentando o som quando o sinal de modulação é baixo.

#### ◆ **Altifalante do televisor: Deslig./Lig.**

Se quiser ouvir som através de colunas separadas, cancele o amplificador interno.

- Os botões +, - e **MUTE** não funcionam quando o "Altifalante do televisor" está definido para Deslig..
- Quando o "TV Speaker" (Altifalante do Televisor) está definido para "Off" (Deslig.), os menus de Som não podem ser ajustados.



Fabricado sob licença da Dolby Laboratories. Dolby e o símbolo de duplo D são marcas comerciais da Dolby Laboratories.

## Seleccionar o modo de som

Pode configurar o modo de som no menu "Ferramentas".

Quando define para "Dual I-II", o modo de som actual aparece no ecrã.

1. Carregue no botão **TOOLS** no telecomando.
2. Carregue no botão ou para seleccionar "Dual I-II".
3. Carregue no botão ou para seleccionar a opção pretendida.
4. Carregue no botão **ENTER** .

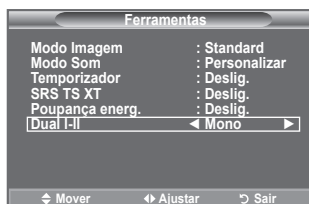

	Tipo de áudio	DUAL 1/2	Predefinição
Estéreo A2	Mono	MONO	Mudança automática
	Estéreo	ESTÉREO ↔ MONO	
	Dual	DUAL 1 ↔ DUAL 2	DUAL 1
NICAM Estéreo	Mono	MONO	Mudança automática
	Estéreo	MONO ↔ ESTÉREO	
	Dual	MONO ↔ DUAL 1 DUAL 2 ←	DUAL 1

- Se o sinal estéreo for fraco e ocorrer uma mudança automática, mude para Mono.
- Esta função só está activa com o sinal de som estéreo. Está desactivada com o sinal de som mono.
- Esta função só está disponível no modo Televisor Analógico.

## Ligar auscultadores (vendidos separadamente)

Se quiser ver um programa de televisão sem incomodar as pessoas que o rodeiam, pode ligar uns auscultadores ao televisor.

- Quando introduz a ficha na porta correspondente, não pode utilizar a opção "Volume auto." do menu de som.
- O uso prolongado dos auscultadores com o volume muito alto pode provocar lesões auditivas.
- Se ligar os auscultadores ao sistema, não ouve o som dos altifalantes.
- O volume dos auscultadores e o do televisor regulam-se de forma diferente.

Painel lateral do televisor



## Acertar e ver a hora actual

Pode acertar o relógio do televisor para que apareça a hora actual quando carregar no botão INFO. Também tem de acertar a hora se quiser utilizar os temporizadores Ligar/Desligar automático.

1. Carregue no botão **MENU** para aceder ao menu. Carregue no botão **▲** ou **▼** para seleccionar “Configurar” e depois no botão **ENTER**.
2. Carregue no botão **▲** ou **▼** para seleccionar “Tempo” e depois no botão **ENTER**.
3. Carregue no botão **ENTER** para seleccionar “Ajuste o Relógio”.

Para...	Carregue no...
Ir para “Mês”, “Data”, “Ano”, “Hora” ou “Minuto”	◀ botão ou ▶
Acertar a “Mês”, “Data”, “Ano”, “Hora” ou “Minuto”	▲ botão ou ▼
Confirmar a definição.	Botão <b>ENTER</b> .

5. Carregue no botão **EXIT** para sair.
  - Se desligar o cabo de alimentação, tem de acertar novamente o relógio.
  - Também pode acertar o “Mês”, “Data”, “Ano”, “Hora” e “Minuto” carregando nos botões numéricos do telecomando.



## Programar o temporizador

Pode seleccionar um intervalo de tempo entre 30 e 180 minutos, após o qual o televisor muda automaticamente para o modo de espera.

1. Carregue no botão **MENU** para aceder ao menu. Carregue no botão **▲** ou **▼** para seleccionar “Configurar” e depois no botão **ENTER**.
2. Carregue no botão **▲** ou **▼** para seleccionar “Tempo” e depois no botão **ENTER**.
3. Carregue no botão **▲** ou **▼** para seleccionar “Temporizador” e depois no botão **ENTER**.
4. Carregue várias vezes no botão **▲** ou **▼** até aparecer o tempo pretendido (Deslig., 30, 60, 90, 120, 150, 180). Carregue no botão **ENTER**.
5. Carregue no botão **EXIT** para sair.
  - Quando o temporizador chegar a 0, o televisor passa automaticamente para o modo de espera.



### Configuração Fácil

1. Carregue no botão **TOOLS** no telecomando.
2. Carregue no botão **▲** ou **▼** para seleccionar “Temporizador”.
3. Carregue no botão **◀** ou **▶** para seleccionar o minuto.
4. Carregue no botão **EXIT** ou **TOOLS** para sair.



## Ligar e desligar o televisor automaticamente

1. Carregue no botão **MENU** para aceder ao menu. Carregue no botão **▲** ou **▼** para seleccionar “Configurar” e depois no botão **ENTER**.
2. Carregue no botão **▲** ou **▼** para seleccionar “Tempo” e depois no botão **ENTER**.
3. Carregue no botão **▲** ou **▼** para seleccionar “Temporizador 1”, “Temporizador 2” ou “Temporizador 3” e depois no botão **ENTER**. Podem ser efectuadas três Configurações diferentes de Ligar/Desligar à Hora Definida.
  - Primeiro, tem de acertar o relógio.
4. Carregue no botão **◀** ou **▶** para seleccionar a opção pretendida abaixo. Carregue no botão **▲** ou **▼** para seleccionar a definição pretendida.

♦ **Ligar à hora definida:** Selecciona as horas, os minutos e “Lig.”/“Deslig.”. (Para activar o temporizador com a definição pretendida, seleccione “Lig.”.)

♦ **Desligar à hora definida:** Selecciona as horas, os minutos e “Lig.”/“Deslig.”. (Para activar o temporizador com a definição pretendida, seleccione “Lig.”.)

♦ **Repetir:** Selecciona “Uma vez”, “Diariamente”, “Seg ~ Sex”, “Seg ~ Sáb” ou “Sáb ~ Dom”.

♦ **Volume:** Selecciona o nível de som pretendido para quando ligar.

➤ Pode introduzir directamente a hora e os minutos carregando nos botões numéricos do telecomando.

### ➤ Desligar automaticamente

Quando definir o temporizador para “Ligar” à hora definida, o televisor desliga-se eventualmente se não carregar em nenhum comando no período de 3 horas após o temporizador ter ligado o televisor. Esta função só está disponível no modo “Ligar” à hora definida do temporizador e permite evitar sobreaquecimentos, que podem ocorrer se o televisor permanecer ligado durante muito tempo.



## Seleccionar o idioma

Quando utilizar o aparelho pela primeira vez, tem de seleccionar o idioma dos menus e indicações mostrados no ecrã.

1. Carregue no botão **MENU** para aceder ao menu no ecrã. Carregue no botão **▲** ou **▼** para seleccionar “Configurar” e depois no botão **ENTER**.
2. Carregue no botão **▲** ou **▼** para seleccionar “Idioma” e depois no botão **ENTER**.
3. Selecciona um determinado idioma carregando várias vezes no botão **▲** ou **▼**. Carregue no botão **ENTER**.
4. Carregue no botão **EXIT** para sair.



## Melodia / Poupança energ.

1. Carregue no botão **MENU** para aceder ao menu. Carregue no botão **▲** ou **▼** para seleccionar "Configurar" e depois no botão **ENTER**.
2. Selecciona a opção pretendida carregando no botão **▲** ou **▼** depois carregue no botão **ENTER**.
3. Quando estiver satisfeito com a definição, carregue no botão **ENTER**.
4. Carregue no botão **EXIT** para sair.

### ◆ Melodia: Deslig./Baixa/Médio/Alto

Podem regular a melodia que toca quando liga/desliga o televisor.

#### ➤ A Melodia não reproduz

- Quando não sai som do televisor porque o botão **MUTE** foi premido.
- Quando não sai som do televisor porque o botão **⊖** (Volume) foi premido.
- Quando o televisor é desligado pela função Temporizador.

### ◆ Poupança energ.: Deslig./Baixa/Médio/Alto

Esta função regula a luminosidade do ecrã consoante as condições de iluminação.

- **Deslig.:** Desactiva a função de poupança de energia.
- **Baixa:** Programa o televisor para o modo de baixa poupança de energia.
- **Médio:** Programa o televisor para o modo de poupança média de energia.
- **Alto:** Programa o televisor para o modo de alta poupança de energia.

### Configuração Fácil

1. Carregue no botão **TOOLS** no telecomando.
2. Carregue no botão **▲** ou **▼** para seleccionar "Poupança energ. ".
3. Carregue no botão **◀** ou **▶** para seleccionar "Deslig.", "Baixa", "Médio" ou "Alto".
4. Carregue no botão **EXIT** ou **TOOLS** para sair.



## Seleccionar a fonte

Pode fazer uma selecção das fontes externas ligadas às tomadas de entrada do televisor.

1. Carregue no botão **MENU** para aceder ao menu.  
Carregue no botão **▲** ou **▼** para seleccionar "Entrada" e depois no botão **ENTER**.
2. Carregue novamente no botão **ENTER** para seleccionar "Lista de fontes".
  - Fontes de sinais disponíveis: TV, Ext., AV, Component, PC, HDMI, DTV.
  - Pode escolher apenas os dispositivos externos que estão ligados ao televisor.
3. Seccione o dispositivo pretendido carregando no botão **▲** ou **▼**. Carregue no botão **ENTER**.

Carregue no botão **SOURCE** do telecomando para alternar entre todas as fontes disponíveis. É possível seleccionar o modo TV carregando no botão **TV/DTV**, nos botões numéricos (0~9) e no botão **P** do telecomando.

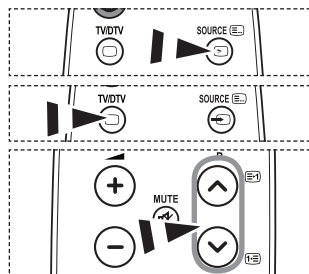

## Editar os nomes das fontes de entrada

Identifique o dispositivo ligado às tomadas de entrada para que a selecção de fontes de entrada se torne mais fácil.

1. Carregue no botão **MENU** para aceder ao menu.  
Carregue no botão **▲** ou **▼** para seleccionar "Entrada" e depois no botão **ENTER**.
2. Carregue no botão **▲** ou **▼** para seleccionar "Editar nome" e depois no botão **ENTER**.
3. Carregue no botão **▲** ou **▼** para seleccionar o dispositivo cujo nome quer editar. Carregue no botão **ENTER**.
4. Carregue no botão **▲** ou **▼** para seleccionar o dispositivo pretendido.  
Carregue no botão **ENTER**.
5. Carregue no botão **EXIT** para sair.

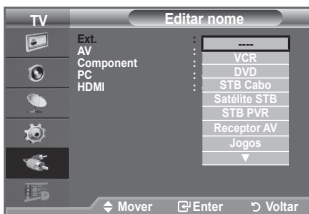

## Pré-visualizar o sistema do menu DTV

- ◆ A empresa não garante o funcionamento normal do menu DTV em países que não os especificados (França, Alemanha, Itália, Holanda, Espanha, Suíça, Reino Unido, Áustria), porque só as normas destes países são suportadas. Além disso, se o país da transmissão for diferente do país seleccionado pelo utilizador actual, a cadeia de texto mostrado na faixa do canal, em Info, Guia, Gestor canais, etc. pode não aparecer correctamente.
- ◆ Disponível no modo DTV. Selecciono o modo DTV com o botão **DTV** do telecomando. Para saber como navegar no sistema de menu no ecrã e ajustar as diversas definições disponíveis, consulte o seguinte diagrama.

Carregue no botão **MENU** para aceder ao menu.  
Carregue no botão **▲** ou **▼** para seleccionar "Menu digital" e depois no botão **ENTER**.

<b>Guia</b>	
Guia Actual & Seguinte	
Guia completo	
Lista planeada	
Guia predef.	Actual/Seguinte, Guia completo
<b>Canal digital</b>	
País	
Memor. auto.	
Memor. manual	
Editar canais favoritos	
Lista canais	All, Favoritos, Predefinição
<b>Configurar</b>	
Transparência de menu	Alta, Médio, Baixa, Opaco
Alterar PIN	
Bloqueio para crianças	
Legenda	Deslig., Lig.
Modo de legendas	Normal, Surdos
Formato de áudio	PCM, Dolby Digital
Descrição áudio	Descrição áudio — Deslig., Lig. Volume
Texto digital	Desactivar, Activar
Fuso horário	
Interface comum	Informação sobre aplicações., Menu CI
Sistema	Informações sobre prod. Informações sobre o sinal Actualização do software Reiniciar
<b>Idioma</b>	
Idioma de áudio	Idioma principal
Idioma das legendas	Idioma secundário
Idioma do teletexto	Idioma principal das legendas
Preferência	Idioma secundário das legendas Idioma principal do teletexto Idioma secundário do teletexto (dependendo do país)



➤ As opções secundárias do Menu CI podem variar consoante o modelo do CAM.

## Actualizar automaticamente a lista de canais

Pode actualizar a lista de canais quando a estação emissora adicionar novos serviços ou se levar o televisor para um novo local.

1. Carregue no botão **MENU** para aceder ao menu. Carregue no botão ▲ ou ▼ para seleccionar “Menu digital” e depois no botão **ENTER**.
2. Carregue no botão ▲ ou ▼ para seleccionar “Canal digital” e depois no botão **ENTER**.
3. Carregue novamente no botão **ENTER** para seleccionar “País”.
4. Selecione o país adequado carregando no botão ▲ ou ▼. Carregue no botão **ENTER** para confirmar a escolha.
  - Mesmo apesar de ter mudado a definição do país neste menu, a definição do país para Analog TV (TV Analógica) não é alterada. (Consulte a página 10)
5. Carregue novamente no botão ▲ ou ▼ para seleccionar “Memor. auto.”.

Carregue no botão **ENTER**.

- Quando terminar, aparece o número de serviços encontrados.
  - A lista de canais favoritos existentes não é apagada durante a actualização da lista de canais.
  - Para interromper a procura antes de terminar, carregue no botão **ENTER** com a opção “PARAR” seleccionada.
6. Carregue no botão **EXIT** para sair.
    - Se o sinal for fraco, aparece a mensagem “Nenhum serviço encontrado! Verifique a ligação da antena”.

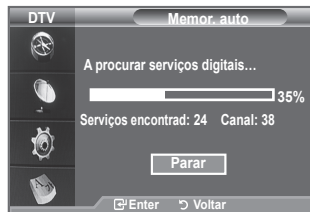

## Actualizar manualmente a lista de canais

Pode especificar o canal para obter uma procura rápida de canais.

1. Carregue no botão **MENU** para aceder ao menu. Carregue no botão ▲ ou ▼ para seleccionar “Menu digital” e depois no botão **ENTER**.
2. Carregue no botão ▲ ou ▼ para seleccionar “Canal digital” e depois no botão **ENTER**.
3. Carregue no botão ▲ ou ▼ para seleccionar “Memor. manual” e depois no botão **ENTER**.
4. Carregue nos botões ▲ ou ▼ para seleccionar a opção necessária, depois carregue no botão **ENTER**.
  - – **Canal**: no Reino Unido, aparecem sequencialmente os canais “5” a “69”. (dependendo do país)
  - **Frequência**: aparece a frequência disponível no grupo Canal.
  - **Largura banda**: as larguras de banda disponíveis são 7 e 8 MHz.
  - Carregue no botão vermelho para iniciar a procura de serviços digitais. Quando terminar, os canais são actualizados na lista de canais.
5. Quando terminar, aparece o número de serviços encontrados.
6. Carregue no botão **EXIT** para sair.



## Editar os seus canais favoritos

Pode editar os seus canais favoritos com os quatro botões coloridos.

1. Carregue no botão **MENU** para aceder ao menu. Carregue no botão ▲ ou ▼ para seleccionar "Menu digital" e depois no botão **ENTER**.
2. Carregue no botão ▲ ou ▼ para seleccionar "Canal digital" e depois no botão **ENTER**.
3. Carregue no botão ▲ ou ▼ para seleccionar "Editar canais favoritos" e depois no botão **ENTER**.
4. Carregue no botão vermelho para ver todos os canais actualmente memorizados.
5. Carregue no botão ▲ ou ▼ para seleccionar o canal pretendido.

Carregue no botão **ENTER**.

➤ Aparece o ícone "★" junto do canal seleccionado e esse canal é adicionado à lista de canais favoritos.

➤ • Para anular, carregue novamente no botão **ENTER**.

- **Selec. Todos:** selecciona todos os canais actualmente visualizados.
- **Selec. Nenhum:** desmarca todos os canais seleccionados.
- **Pré-vis.:** mostra o(s) canal(is) actualmente seleccionado(s).

➤ Concluiu as definições dos canais favoritos.

6. Carregue no botão **EXIT** para sair.

### ◆ Adicionar

Pode utilizar esta função depois de seleccionar um ou mais canais favoritos.

1. Carregue no botão **MENU** para aceder ao menu. Carregue no botão ▲ ou ▼ para seleccionar "Menu digital" e depois no botão **ENTER**.
2. Carregue no botão ▲ ou ▼ para seleccionar "Canal digital" e depois no botão **ENTER**.
3. Carregue no botão ▲ ou ▼ para seleccionar "Editar canais favoritos" e depois no botão **ENTER**.
4. No menu "Editar canais favoritos", carregue no botão vermelho. Para adicionar mais canais, consulte o passo 5 da descrição anterior.
5. Se quiser verificar o canal que vai ser memorizado, carregue no botão **RETURN**. Carregue no botão **EXIT** para sair.

- • Para adicionar todos os canais à lista de canais favoritos, carregue no botão vermelho.
- Para remover todos os canais, carregue no botão verde.
  - **Pré-vis.:** mostra o(s) canal(is) actualmente seleccionado(s).
  - Carregue no botão **CH LIST** para aceder ao gestor de canais favoritos.

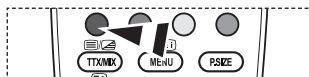
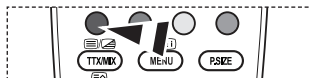



#### ◆ Renumerar (dependendo do país)

1. Carregue no botão **MENU** para aceder ao menu. Carregue no botão ▲ ou ▼ para seleccionar “Menu digital” e depois no botão **ENTER**.
2. Carregue no botão ▲ ou ▼ para seleccionar “Canal digital” e depois no botão **ENTER**.
3. Carregue no botão ▲ ou ▼ para seleccionar “Editar canais favoritos” e depois no botão **ENTER**.
4. Selecciono o canal pretendido com o botão ▲ ou ▼.
5. Carregue no botão verde.
  - O espaço para introdução do número está em branco.
6. Introduza o novo número de canal. Carregue em **ENTER** para memorizar ou **RETURN** para cancelar.
  - Carregue no botão ◀ para apagar um dígito introduzido.
  - Se introduzir um número já atribuído a outro canal, este número é atribuído ao canal seleccionado e o número anteriormente atribuído ao canal seleccionado é atribuído ao outro canal. Ou seja, os dois números trocam de posição.
  - Os canais favoritos são automaticamente ordenados por ordem ascendente dos números de canais.
7. Carregue no botão **EXIT** para sair.

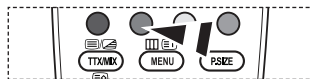

#### ◆ Pré-vis.

1. No menu “Editar canais favoritos”, seleccione o canal que pretende pré-visualizar carregando no botão ▲ ou ▼.
2. Carregue no botão amarelo.
  - O canal seleccionado aparece no ecrã.

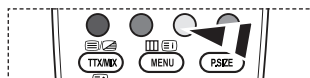

#### ◆ Apagar

1. No menu “Editar canais favoritos”, seleccione o canal que pretende apagar da lista de canais favoritos carregando no botão ▲ ou ▼.
2. Carregue no botão azul.
  - O canal seleccionado e o respectivo número são apagados.
  - Para voltar a adicionar um canal apagado à lista de canais favoritos, consulte “Adicionar” na página 27.

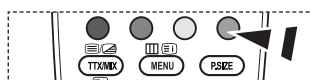

## Seleccionar a lista de canais

Pode excluir canais à escolha entre os canais que encontrar. Quando fizer uma procura nos canais memorizados, os que tiver optado por ignorar não aparecem no ecrã. Todos os canais que não excluiu aparecem durante a procura.

1. Carregue no botão **MENU** para aceder ao menu. Carregue no botão **▲** ou **▼** para seleccionar “Menu digital” e depois no botão **ENTER**.
2. Carregue no botão **▲** ou **▼** para seleccionar “Canal digital” e depois no botão **ENTER**.
3. Carregue no botão **▲** ou **▼** para seleccionar “Lista canais”. Carregue no botão **ENTER**.
4. Carregue no botão **▲** ou **▼** para seleccionar “All”, “Favoritos” ou “Predefinição”. Carregue no botão **ENTER**.
5. Carregue no botão amarelo para alternar entre os seus canais favoritos e todos os canais.
  - Os seus canais favoritos só aparecem se os tiver definido previamente na secção “Editar os seus canais favoritos” (consulte as páginas 27).
6. Carregue no botão vermelho ou verde para aceder à página anterior ou seguinte da lista de canais.
7. Carregue no botão **▲** ou **▼** para seleccionar um canal que pretende sintonizar. Carregue no botão **ENTER**.
  - O número e o nome do canal, bem como um ícone, aparecem no canto superior esquerdo quando mudar de canal. O número e o nome do canal aparecem no ecrã se o canal fizer parte de todos os canais e o ícone **★** aparece se o canal for um dos canais favoritos.
8. Carregue no botão azul para alternar entre a “TV”, “Rádio”, “Dados / outra informação” e “All”.
9. Carregue no botão **CH LIST** para sair da lista de canais.

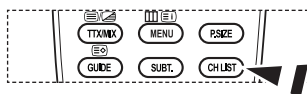

Para ver essa lista, basta carregar no botão **CH LIST**.

## Ver informações sobre programas

Quando estiver a ver um programa, podem aparecer informações adicionais sobre esse programa.

1. Enquanto estiver a ver um programa, carregue no botão **INFO**.
  - Aparecem as informações sobre o programa.
2. Para sair da faixa informativa, carregue no botão **INFO**.
  - Aparecem as seguintes informações:
    - Classificação do bloqueio
    - Tipo de vídeo: SD, HD, Rádio
    - Tipo de áudio: Mono, Estéreo, Dual, Dolby Digital
    - Existência de teletexto ou legendas DVB
    - Idioma de áudio

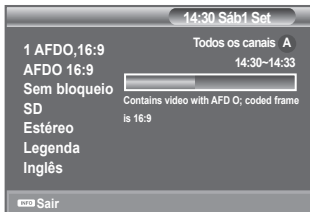

## Ver as informações do EPG (guia de programação electrónica)

As informações do EPG (guia de programação electrónica) são fornecidas pelas estações emissoras. Pode haver entradas de programas em branco ou desactualizadas em consequência da transmissão de informações num determinado canal. O ecrã é atualizado de forma dinâmica à medida que ficam disponíveis novas informações.

### ◆ Guia Actual & Seguinte

Mostra informações sobre o programa actual e o posterior em relação aos seis canais indicados na coluna do lado esquerdo.

### ◆ Guia completo

Mostra informações sobre os programas de hora a hora. Aparecem informações sobre duas horas de programação que pode percorrer para a frente ou para trás no tempo.

1. Carregue no botão **MENU** para aceder ao menu. Carregue no botão **▲** ou **▼** para seleccionar "Menu digital" e depois no botão **ENTER**.
2. Carregue no botão **ENTER** para seleccionar "Guia".
3. Carregue no botão **▲** ou **▼** para seleccionar "Guia Actual & Seguinte" ou "Guia completo". Carregue no botão **ENTER**.
  - Também pode aceder ao menu Guia carregando no botão **GUIDE**.

4. Para...	Em seguida...
Ver um programa da lista do EPG	<ul style="list-style-type: none"> <li>• Selecione um programa carregando no botão <b>▲</b>, <b>▼</b>, <b>◀</b> ou <b>▶</b>.</li> <li>➤ Carregue no botão <b>ENTER</b>.</li> </ul>
	<ul style="list-style-type: none"> <li>➤ Se seleccionar o programa seguinte, fica planeado com o ícone de relógio visível. Se carregar novamente no botão <b>ENTER</b>, cancela o planeamento e o ícone de relógio desaparece do ecrã. Para mais informações sobre o planeamento de programas, consulte a página seguinte.</li> </ul>
Ver informações sobre programas	<ul style="list-style-type: none"> <li>• Selecione um programa carregando no botão <b>▲</b>, <b>▼</b>, <b>◀</b> ou <b>▶</b>.</li> <li>• Carregue no botão <b>INFO</b> com o programa pretendido seleccionado.</li> </ul>
Alternar entre "Guia Actual & Seguinte" e "Guia completo"	• Carregue várias vezes no botão vermelho.
Aceder às listas "Favoritos" e "Todos os canais"	• Carregue várias vezes no botão verde.
Recuar rapidamente (24 horas).	• Carregue várias vezes no botão amarelo.
Avançar rapidamente (24 horas).	• Carregue várias vezes no botão azul.
Sair do guia	• Carregue no botão <b>EXIT</b> .

- O título do programa aparece na parte superior central do ecrã. Carregue no botão **INFO** para obter informações detalhadas. Nas informações detalhadas estão incluídos o número do canal, o tempo de execução, a barra de estado, o nível do bloqueio para crianças, as informações sobre a qualidade do vídeo (HD/SD), os modos de som, as legendas ou o teletexto, os idiomas das legendas ou do teletexto, bem como um breve resumo do programa seleccionado. "..." aparece no ecrã se o resumo for extenso.
- Aparecem seis canais. Para percorrer os canais, vá para um canal com o botão **▲** ou **▼**. Para ver página a página, utilize o botão **P ▲** ou **P ▼**.

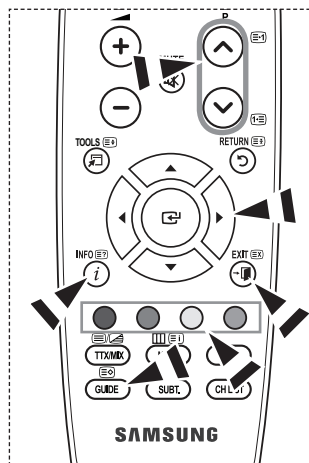

## Utilizar a lista de visualização planeada

Se criar uma lista de visualização planeada de programas aos quais pretende assistir, o televisor muda automaticamente para o canal do programa planeado à hora planeada mesmo se estiver a ver outro programa.

1. Carregue no botão **MENU** para aceder ao menu. Carregue no botão ▲ ou ▼ para seleccionar “Menu digital” e depois no botão **ENTER**.
2. Carregue no botão **ENTER** para seleccionar “Guia”.
3. Carregue no botão ▲ ou ▼ para seleccionar “Lista planeada” e depois no botão **ENTER**.
4. Carregue no botão vermelho. O televisor muda para o canal do programa planeado.
5. Carregue no botão **ENTER** para seleccionar uma opção e ajuste com o botão ▲ ou ▼.
  - Também pode acertar as horas e os minutos carregando nos botões numéricos do telecomando.
  - **Canal:** especifique o canal.
  - **Tempo:** especifique a hora.
  - **Data:** especifique o ano, mês e dia.
  - **Frequência:** especifique a frequência. (“Uma vez”, “Diária” ou “Semanal”)
6. Depois de definir o planeamento, carregue no botão vermelho.
7. Carregue no botão **EXIT** para sair.
  - • **Salvar:** guarde o planeamento ajustado.
  - **Cancelar:** cancele o planeamento ajustado.
  - **Adic. Programa:** adicione um novo planeamento.
  - **Edição:** reajuste o planeamento seleccionado.
  - **Apagar:** apague o planeamento seleccionado.



## Especificar o guia predefinido

Pode predefinir o estilo do guia.

1. Carregue no botão **MENU** para aceder ao menu. Carregue no botão ▲ ou ▼ para seleccionar “Menu digital” e depois no botão **ENTER**.
2. Carregue no botão **ENTER** para seleccionar “Guia”.
3. Carregue no botão ▲ ou ▼ para seleccionar “Guia pref.” e depois no botão **ENTER**.
4. Selecione “Actual/Seguinte” ou “Guia completo” com o botão ▲ ou ▼ e carregue no botão **ENTER**.
5. Carregue no botão **EXIT** para sair.



Para seleccionar estas opções, basta carregar no botão **GUIDE** do telecomando.

## Ver todos os canais e os canais favoritos

No menu do EPG, pode ver todos os canais ou os canais favoritos.

1. Carregue no botão **MENU** para aceder ao menu. Carregue no botão **▲** ou **▼** para seleccionar “Menu digital” e depois no botão **ENTER**.
2. Carregue no botão **ENTER** para seleccionar “Guia”.
3. Selecciono o guia pretendido (“Guia Actual & Seguinte” ou “Guia completo”) carregando no botão **▲** ou **▼**.
4. Carregue no botão **ENTER**.
5. Carregue no botão verde. As listas de todos os canais e dos canais favoritos são alternadas.
6. Selecciono um programa carregando no botão **▲**, **▼**, **◀** ou **▶**.
7. Carregue no botão **INFO** para ver informações sobre o programa seleccionado.
8. Se não tiver configurado a lista Editar canais favoritos:
  - Aparece a mensagem “A lista de favoritos está vazia. Quer escolher os seus favoritos agora?”.
  - Selecciono “Sim”.
  - Aparece o menu “Editar canais favoritos”. Se seleccionar “Não”, todos os canais permanecem inalterados.
  - Para editar os canais favoritos, consulte a página 27 e obtenha mais informações.
9. Carregue no botão **EXIT** para sair.
  - “Todos os canais” corresponde à lista dos canais que foram encontrados durante a actualização da lista de canais. Todos os canais aparecem no modo Todos os canais.
  - “Favoritos” (canais favoritos) corresponde à lista dos canais que foi definida no menu “Editar canais favoritos” (consulte a página 27).

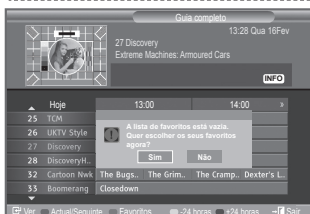

## Ajustar a transparência de menu

Pode definir a transparência do menu.

1. Carregue no botão **MENU** para aceder ao menu. Carregue no botão **▲** ou **▼** para seleccionar “Menu digital” e depois no botão **ENTER**.
2. Carregue no botão **▲** ou **▼** para seleccionar “Configurar” e depois no botão **ENTER**.
3. Carregue no botão **▲** ou **▼** para seleccionar “Transparência de menu” e depois no botão **ENTER**.
4. Selecciono a opção pretendida (“Alta”, “Médio”, “Baixa” ou “Opaco”) carregando no botão **▲** ou **▼** e carregue no botão **ENTER** para alterar a definição.
5. Carregue no botão **EXIT** para sair.



## Configurar o bloqueio para crianças

Esta função permite evitar que utilizadores não autorizados como, por exemplo, crianças, assistam a programas inadequados, através de um código PIN (número de identificação pessoal) de 4 dígitos definido pelo utilizador. O menu no ecrã indica como atribuir um código PIN (se necessário, pode alterá-lo posteriormente).

1. Carregue no botão **MENU** para aceder ao menu. Carregue no botão ▲ ou ▼ para seleccionar “Menu digital” e depois no botão **ENTER**.
2. Carregue no botão ▲ ou ▼ para seleccionar “Configurar” e depois no botão **ENTER**.
3. Carregue no botão ▲ ou ▼ para seleccionar “Bloqueio para crianças” e depois no botão **ENTER**.
4. Aparece “Introduzir PIN”.
5. Introduza o seu actual código PIN actual de 4 dígitos com os botões numéricos (0~9).
  - O código PIN predefinido para um novo televisor é 0000.
  - Se introduzir um código PIN inválido, aparece a mensagem “Código PIN inválido. Tente novamente.”.
6. Carregue no botão **ENTER**.
7. Carregue no botão ▲ ou ▼ para seleccionar a classificação etária que pretende bloquear. Carregue no botão **ENTER**.

### ◆ Alterar PIN

1. Carregue no botão **MENU** para aceder ao menu. Carregue no botão ▲ ou ▼ para seleccionar “Menu digital” e depois no botão **ENTER**.
2. Carregue no botão ▲ ou ▼ para seleccionar “Configurar” e depois no botão **ENTER**.
3. Carregue no botão ▲ ou ▼ para seleccionar “Alterar PIN” e depois no botão **ENTER**.
  - Aparece “Introduzir PIN”
4. Introduza o seu actual código PIN actual de 4 dígitos com os botões numéricos (0~9).
  - Aparece “Introduzir novo PIN”.
5. Introduza o seu novo código PIN com os botões numéricos (0~9).
  - Aparece “Confirmar novo PIN”.
6. Reintroduza o seu novo código PIN para confirmação com os botões numéricos (0~9).
  - Aparece a mensagem O código PIN foi alterado com êxito.
7. Carregue no botão **ENTER**.
8. Carregue no botão **EXIT** para sair.
  - Se se esquecer do código PIN, carregue nos botões do telecomando pela ordem seguinte para repor o PIN a **0-0-0-0**: **POWER (Deslig.)**, **MUTE**, **8**, **2**, **4**, **POWER (Lig.)**.

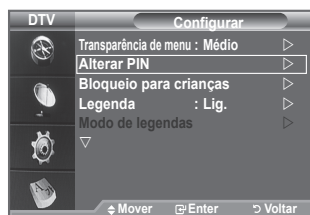
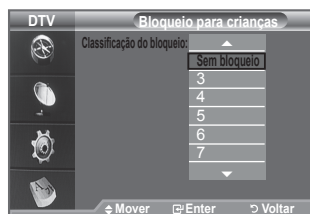

## Definir as legendas

Pode activar e desactivar as legendas.

1. Carregue no botão **MENU** para aceder ao menu. Carregue no botão ▲ ou ▼ para seleccionar "Menu digital" e depois no botão **ENTER**.
2. Carregue no botão ▲ ou ▼ para seleccionar "Configurar" e depois no botão **ENTER**.
3. Carregue no botão ▲ ou ▼ para seleccionar "Legenda" e depois no botão **ENTER**.
4. Selecciono "Lig." carregando no botão ▲ ou ▼. Carregue no botão **ENTER**.
5. Carregue no botão **EXIT** para sair.

Para seleccionar estas opções basta carregar no botão **SUBT.** do telecomando.

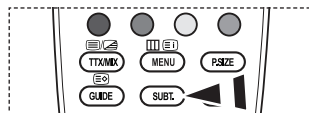

## Definir o modo de legendas

Utilize este menu para definir o modo de legendas. A opção "Normal" do menu corresponde às legendas básicas e "Surdos" às legendas para uma pessoa com deficiências auditivas.

1. Carregue no botão **MENU** para aceder ao menu. Carregue no botão ▲ ou ▼ para seleccionar "Menu digital" e depois no botão **ENTER**.
2. Carregue no botão ▲ ou ▼ para seleccionar "Configurar" e depois no botão **ENTER**.
3. Carregue no botão ▲ ou ▼ para seleccionar "Modo de legendas" e depois no botão **ENTER**.
4. Carregue no botão ▲ ou ▼ para seleccionar "Normal" ou "Surdos". Carregue no botão **ENTER**.
5. Carregue no botão **EXIT** para sair.

➤ Se o programa que estiver a ver não suportar a função "Surdos", o modo "Normal" é automaticamente activado mesmo que o modo "Surdos" esteja seleccionado.

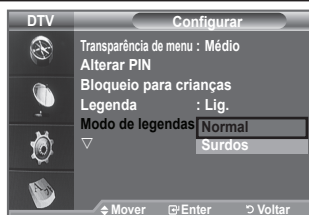

## Seleccionar o formato de áudio

Só pode ouvir o som Dolby Digital pelo receptor de áudio ligado através de um cabo óptico. Só pode ouvir o som PCM através do altifalante principal. Se o som for emitido tanto pelo altifalante principal como pelo receptor de áudio, pode ouvir-se um eco devido à diferença na velocidade de descodificação entre o altifalante principal e o receptor de áudio. Neste caso, utilize a função altifalante do televisor.

1. Carregue no botão **MENU** para aceder ao menu. Carregue no botão ▲ ou ▼ para seleccionar "Menu digital" e depois no botão **ENTER**.
2. Carregue no botão ▲ ou ▼ para seleccionar "Configurar" e depois no botão **ENTER**.
3. Carregue no botão ▲ ou ▼ para seleccionar "Formato de áudio" e depois no botão **ENTER**.
4. Carregue no botão ▲ ou ▼ para seleccionar "PCM" ou "Dolby Digital". Carregue no botão **ENTER**.
5. Carregue no botão **EXIT** para sair.

➤ O formato de áudio aparece consoante o sinal de transmissão. O som Dolby Digital só está disponível se o televisor estiver ligado a uma coluna externa através de um cabo óptico.



## Seleccionar a Descrição Áudio

Esta é uma função auditiva auxiliar que fornece uma faixa de áudio adicional para pessoas com deficiências visuais. Esta função gere o Fluxo de Áudio para a AD(Descrição áudio), quando é enviado pelo transmissor juntamente com o Áudio principal. Os utilizadores podem ligar ou desligar a “Descrição áudio” e regular o volume.

1. Carregue no botão **MENU** para aceder ao menu. Carregue no botão **▲** ou **▼** para seleccionar “Menu digital” e depois no botão **ENTER**.
2. Carregue no botão **▲** ou **▼** para seleccionar “Configurar” e depois no botão **ENTER**.
3. Carregue no botão **▲** ou **▼** para seleccionar “Descrição áudio” e depois no botão **ENTER**.
4. Carregue no botão **▲** ou **▼** para seleccionar “Lig.” e depois no botão **ENTER**.
5. Carregue no botão **▲** ou **▼** para seleccionar “Volume” e depois no botão **ENTER**.
  - O “Volume” fica activo quando a “Descrição áudio” está definida para “Lig.”.
6. Carregue no botão **◀** ou **▶** até obter a configuração ideal. Carregue no botão **ENTER**.
7. Carregue no botão **EXIT** para sair.



## Seleccionar o texto digital (Reino Unido apenas)

Se o programa for transmitido com texto digital, esta função é activada.

1. Carregue no botão **MENU** para aceder ao menu. Carregue no botão **▲** ou **▼** para seleccionar “Menu digital” e depois no botão **ENTER**.
2. Carregue no botão **▲** ou **▼** para seleccionar “Configurar” e depois no botão **ENTER**.
3. Carregue no botão **▲** ou **▼** para seleccionar “Texto digital” e depois no botão **ENTER**.
4. Carregue no botão **▲** ou **▼** para seleccionar “Desactivar” ou “Activar”. Carregue no botão **ENTER**.
5. Carregue no botão **EXIT** para sair.

➤ MHEG (Multimedia and Hypermedia Information Coding Experts Group): norma internacional de sistemas de codificação de dados utilizados em multimédia e hipermedia. Funciona a um nível mais elevado do que o sistema MPEG, incluindo hipermedia de ligação de dados tais como imagens fixas, serviço de caracteres, animação, gráficos e ficheiros de vídeo, bem como dados multimédia. MHEG é uma tecnologia de interacção com o utilizador em tempo de execução e está a ser aplicada a diversos campos, incluindo VOD (Video-On-Demand), ITV (Interactive TV), EC (Electronic Commerce), tele-educação, teleconferência, bibliotecas digitais e jogos em rede.





## Seleccionar o fuso horário (Apenas Espanha)

Selecione o fuso horário onde se encontra.

1. Carregue no botão **MENU** para aceder ao menu.  
Carregue no botão **▲** ou **▼** para seleccionar "Menu digital" e depois no botão **ENTER**.
2. Carregue no botão **▲** ou **▼** para seleccionar "Configurar" e depois no botão **ENTER**.
3. Carregue no botão **▲** ou **▼** para seleccionar "Fuso horário" e depois no botão **ENTER**.
4. Selecione o fuso horário onde se encontra carregando no botão **▲** ou **▼**. Carregue no botão **ENTER**.
  - Estão disponíveis as seguintes opções.  
Península Ibérica e Ilhas Baleares -  
Ilhas Canárias
5. Carregue no botão **EXIT** para sair.

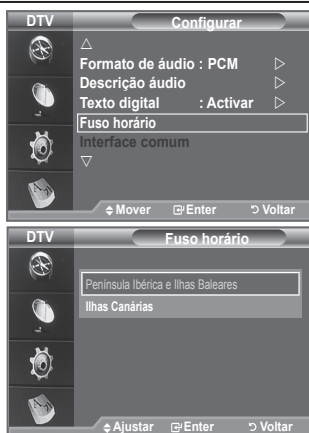

## Ver informações sobre o produto

Pode ver informações sobre o produto. Para solicitar assistência ou serviços de reparação, contacte um revendedor aprovado pela Samsung.

1. Carregue no botão **MENU** para aceder ao menu.  
Carregue no botão **▲** ou **▼** para seleccionar "Menu digital" e depois no botão **ENTER**.
2. Carregue no botão **▲** ou **▼** para seleccionar "Configurar" e depois no botão **ENTER**.
3. Carregue no botão **▲** ou **▼** para seleccionar "Sistema" e depois no botão **ENTER**.
4. Carregue novamente no botão **ENTER** para seleccionar "Informações sobre prod."
  - O menu Informações sobre prod. fica seleccionado.  
- Versão de software, Versão de firmware
5. Carregue no botão **EXIT** para sair.

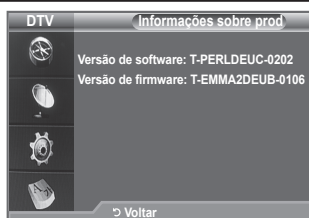

## Verificar as informações sobre o sinal

Pode obter informações sobre o estado do sinal.

1. Carregue no botão **MENU** para aceder ao menu.  
Carregue no botão **▲** ou **▼** para seleccionar “Menu digital” e depois no botão **ENTER**.
  2. Carregue no botão **▲** ou **▼** para seleccionar “Configurar” e depois no botão **ENTER**.
  3. Carregue no botão **▲** ou **▼** para seleccionar “Sistema” e depois no botão **ENTER**.
  4. Carregue no botão **▲** ou **▼** para seleccionar “Informações sobre o sinal” e depois no botão **ENTER**.
  5. Carregue no botão **EXIT** para sair.
- Se o sinal for fraco, aparece a mensagem “Sem sinal”.

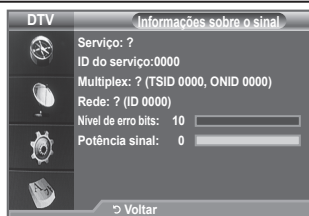

## Actualizar o software

Para manter o produto actualizado com novas funções da televisão digital, são periodicamente transmitidas actualizações de software como parte do sinal de televisão normal.

O televisor detecta automaticamente estes sinais e mostra a faixa de actualização do software. Tem a opção de instalar ou não a actualização.

1. Carregue no botão **MENU** para aceder ao menu.  
Carregue no botão **▲** ou **▼** para seleccionar “Menu digital” e depois no botão **ENTER**.
2. Carregue no botão **▲** ou **▼** para seleccionar “Configurar” e depois no botão **ENTER**.
3. Carregue no botão **▲** ou **▼** para seleccionar “Sistema” e depois no botão **ENTER**.
4. Carregue no botão **▲** ou **▼** para seleccionar “Actualização do software” e depois no botão **ENTER**.
5. Carregue no botão **▲** ou **▼** para seleccionar “Informação de software”, “Actualização manual” ou “Actualização do modo de espera”. Carregue no botão **ENTER**.

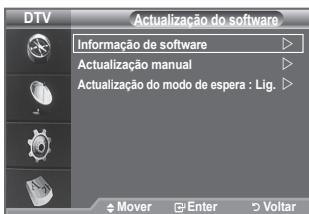
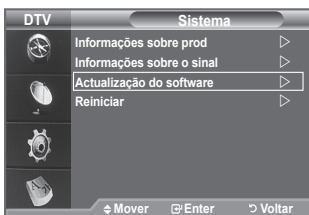

### ◆ Informação de software

Carregue no botão **ENTER** para ver a versão actual do software. Para ver a informação sobre a versão de software, carregue novamente no botão **ENTER**.

Para mudar para uma versão alternativa, carregue no botão vermelho.

Carregue no botão azul para repor, activar a actualização e reiniciar.

### ◆ Actualização manual

Carregue no botão **ENTER** para procurar software novo nos canais actualmente transmitidos.

### ◆ Actualização do modo de espera: Lig. / Deslig.

Carregue no botão **ENTER**. Para continuar a actualizar o software com o interruptor de corrente principal ligado, seleccione Lig. carregando no botão **▲** ou **▼**. 45 minutos depois de entrar no modo de espera, inicia-se automaticamente uma actualização manual. Dado que o aparelho está ligado internamente, o ecrã do televisor LCD pode ficar aceso durante algum tempo. Este fenómeno pode persistir durante mais de 1 hora até a actualização do software ficar concluída.

6. Carregue no botão **EXIT** para sair.

## Ver a interface comum

Contém informações sobre o CAM introduzido na ranhura CI e apresenta-as no ecrã.

1. Carregue no botão **MENU** para aceder ao menu. Carregue no botão **▲** ou **▼** para seleccionar “Menu digital” e depois no botão **ENTER**.
2. Carregue no botão **▲** ou **▼** para seleccionar “Configurar” e depois no botão **ENTER**.
3. Carregue no botão **▲** ou **▼** para seleccionar “Interface comum” e depois no botão **ENTER**.
4. Carregue no botão **ENTER** para ver as informações sobre a sua aplicação.
5. Carregue no botão **EXIT** para sair.

➤ O conteúdo de Informação sobre aplicações corresponde ao CI CARD.

- Pode instalar o CAM a qualquer altura, independentemente de o televisor estar ligado ou desligado.
1. Adquira o módulo CAM de CI no revendedor mais próximo ou por telefone.
  2. Introduza o CI CARD no CAM na direcção da seta até ficar encaixado.
  3. Introduza o CAM, com o CI CARD colocado, na ranhura da interface comum. (Introduza o CAM na direcção da seta, até ao fim, de modo a ficar paralelo à ranhura.)
  4. Verifique se consegue ver uma imagem num canal de sinal codificado.

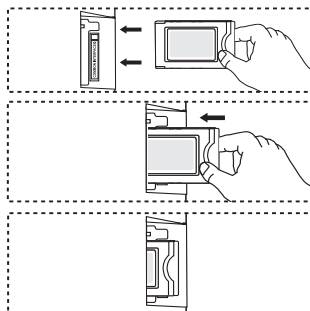

## Seleccionar o Menu CI (Common Interface)

Permite que o utilizador seleccione as opções no menu fornecido pelo CAM.

1. Carregue no botão **MENU** para aceder ao menu. Carregue no botão **▲** ou **▼** para seleccionar “Menu digital” e depois no botão **ENTER**.
  2. Carregue no botão **▲** ou **▼** para seleccionar “Configurar” e depois no botão **ENTER**.
  3. Carregue no botão **▲** ou **▼** para seleccionar “Interface comum” e depois no botão **ENTER**.
  4. Seleccione “Menu CI” carregando no botão **▲** ou **▼** e carregue no botão **ENTER**.
  5. Seleccione a opção pretendida carregando no botão **▲** ou **▼** e carregue no botão **ENTER**.
  6. Carregue no botão **EXIT** para sair.
- Seleccione Menu CI com base no menu do PC Card.

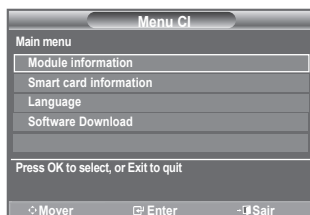

## Reiniciar

**Pode reiniciar os valores memorizados repondo os valores predefinidos.**

➤ A operação Reiniciar apaga as informações de todos os canais e as preferências do utilizador, repondo todos os valores predefinidos.

1. Carregue no botão **MENU** para aceder ao menu. Carregue no botão ▲ ou ▼ para seleccionar “Menu digital” e depois no botão **ENTER**.
2. Carregue no botão ▲ ou ▼ para seleccionar “Configurar” e depois no botão **ENTER**.
3. Carregue no botão ▲ ou ▼ para seleccionar “Sistema” e depois no botão **ENTER**.
4. Carregue no botão ▲ ou ▼ para seleccionar “Reiniciar” e depois no botão **ENTER**.
5. Aparece o ecrã “Introduzir PIN”.
6. Introduza o seu actual código PIN actual de 4 dígitos com os botões numéricos (0-9).

➤ Aparece a mensagem de aviso. Todos os valores são reinicializados se carregar sucessivamente nos botões coloridos (vermelho, verde, amarelo e azul).

7. Carregue no botão **EXIT** para sair.

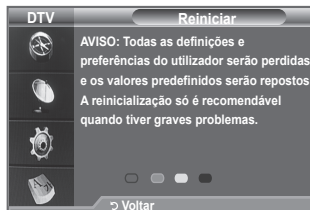

## Seleccionar o idioma preferido (legendas, áudio ou teletexto)

**Pode alterar o valor predefinido dos idiomas das legendas, de áudio e do teletexto.**

**Mostra as informações linguísticas relativamente à transmissão recebida.**

1. Carregue no botão **MENU** para aceder ao menu. Carregue no botão ▲ ou ▼ para seleccionar “Menu digital” e depois no botão **ENTER**.
2. Carregue no botão ▲ ou ▼ para seleccionar “Idioma” e depois no botão **ENTER**.
3. Carregue no botão ▲ ou ▼ para seleccionar “Idioma de áudio”, “Idioma das legendas” ou “Idioma do teletexto”. Carregue no botão **ENTER**.
4. Selecciona um determinado idioma carregando várias vezes no botão ▲ ou ▼. Carregue no botão **ENTER**.
  - Inglês é a predefinição nos casos em que o idioma seleccionado não está disponível na transmissão.
5. Carregue no botão **EXIT** para sair.
  - Quando estiver a ver um programa, pode seleccionar as legendas. Quando estiver a ver um programa, pode seleccionar os idiomas de áudio.

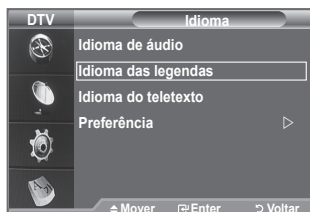
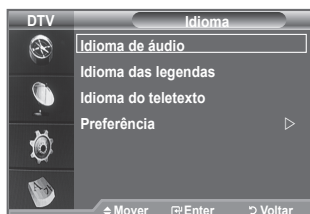

## Preferência

Este menu é composto por 6 submenus:

**Idioma principal, Idioma secundário, Idioma principal das legendas, Idioma secundário das legendas, Idioma principal do teletexto, Idioma secundário do teletexto.**

Com esta função, os utilizadores podem seleccionar um dos idiomas. O idioma seleccionado aqui é o predefinido para quando o utilizador selecciona um canal.

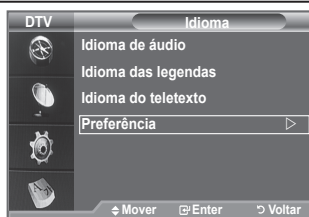

- ◆ Carregue no botão ▲ ou ▼ para seleccionar o menu pretendido (Idioma principal, Idioma secundário, Idioma principal das legendas, Idioma secundário das legendas, Idioma principal do teletexto, Idioma secundário do teletexto) e depois no botão **ENTER**. Aparecem as opções do menu seleccionado.
- ◆ Selecciono o idioma adequado carregando no botão ▲ ou ▼. Carregue no botão **ENTER** para confirmar a sua escolha.
- Se alterar a definição do idioma, o Idioma das legendas, o Idioma de áudio e o Idioma do teletexto do menu Idioma (consulte a página 39) mudam automaticamente para o idioma seleccionado.
- O Idioma das legendas, o Idioma de áudio e o Idioma do teletexto do menu Idioma mostram uma lista de idiomas suportados pelo canal actual e a selecção aparece realçada. Se alterar esta definição de idioma, a nova selecção só é válida para o canal actual. A definição alterada não muda a definição do Idioma principal das legendas, do Idioma principal nem do Idioma principal do teletexto no menu Preferência.

## Configurar o software do PC (com base no Windows XP)

As definições de visualização do Windows num computador normal são apresentadas abaixo. Os ecrãs que aparecem no monitor do PC podem ser diferentes consoante a sua versão do Windows e a sua placa de vídeo. Mesmo que os ecrãs pareçam diferentes, são aplicadas, em quase todos os casos, as mesmas informações de configuração básicas. (Se tal não acontecer, contacte o fabricante do computador ou um revendedor Samsung.)

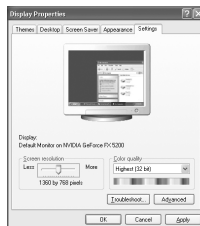

1. Primeiro, clique em "Painel de controlo" no menu Iniciar do Windows.
2. Quando aparecer a janela do painel de controlo, clique em "Aparência e temas" e aparece uma caixa de diálogo.
3. Quando aparecer a janela do painel de controlo, clique em "Visualização" e aparece uma caixa de diálogo.
4. Vá para o separador "Definições" na caixa de diálogo. Definição correcta de tamanho (resolução): ideal - LE19A656-1440 X 900 pixels  
LE22A656-1680 X 1050 pixels

Se existir uma opção de frequência vertical na caixa de diálogo de definições de visualização, o valor correcto é "60" ou "60 Hz". Caso contrário, basta clicar em "OK" e sair da caixa de diálogo.

## Modos de visualização

A posição e o tamanho do ecrã variam de acordo com o tipo de monitor do PC e a respectiva resolução.

Recomendam-se as resoluções indicadas na tabela.

### > D-Sub Entrada

Modo	Resolução	Frequência horizontal (kHz)	Frequência vertical (Hz)	Frequência do relógio em pixels (MHz)	Polaridade de sincronização (H/V)
IBM	640 x 350	31,469	70,086	25,175	+/-
	720 x 400	31,469	70,087	28,322	-/+
VESA	640 x 480	31,469	59,940	25,175	-/-
	640 x 480	37,861	72,809	31,500	-/-
	640 x 480	37,500	75,000	31,500	-/-
	800 x 600	37,879	60,317	40,000	+/+
	800 x 600	48,077	72,188	50,000	+/+
	800 x 600	46,875	75,000	49,500	+/+
	1024 x 768	48,363	60,004	65,000	-/-
	1024 x 768	56,476	70,069	75,000	-/-
	1024 x 768	60,023	75,029	78,750	+/+
	1280 x 1024	63,981	60,020	108,000	+/+
VESA (apenas modelos de 19 polegadas)	1440 x 900	55,935	59,887	106,500	-/+
	1440 x 900	70,635	74,984	136,750	-/+
VESA (apenas modelos de 22 polegadas)	1680 x 1050RB	64,674	59,883	119,000	+/-

### > HDMI/DVI Entrada

Modo	Resolução	Frequência horizontal (kHz)	Frequência vertical (Hz)	Frequência do relógio em pixels (MHz)	Polaridade de sincronização (H/V)
VESA	640 x 480	31,469	59,940	25,175	-/-
	800 x 600	37,879	60,317	40,000	+/+
	1024 x 768	48,363	60,004	65,000	-/-
	1280 x 1024	63,981	60,020	108,000	+/+
	1360 x 768	47,712	60,015	85,500	+/+
VESA (apenas modelos de 19 polegadas)	1440 x 900	55,935	59,887	106,500	-/+
VESA (apenas modelos de 22 polegadas)	1680 x 1050RB	64,674	59,883	119,000	+/-

- > Quando utilizar uma ligação de cabo HDMI/DVI, tem de utilizar a tomada HDMI IN.
- > O modo entrelaçado não é suportado.
- > O televisor pode não funcionar correctamente se seleccionar um formato de vídeo que não seja padrão.
- > Os modos Separado e Composto são suportados. A tecnologia SOG não é suportada.

# Configurar o televisor com o seu PC

➤ Carregue no botão **SOURCE** para seleccionar o modo PC.

1. Carregue no botão **MENU** para aceder ao menu.  
Carregue no botão **ENTER** para seleccionar "Imagem".
2. Selecciona a opção pretendida carregando no botão **▲** ou **▼** e depois carregue no botão **ENTER**.
3. Quando estiver satisfeito com a programação, carregue no botão **ENTER**.
4. Carregue no botão **EXIT** para sair.

## ◆ Ajuste auto.

A regulação automática permite que o ecrã de PC se ajuste automaticamente ao sinal de vídeo recebido de um PC. Os valores Fino, Grosso e Posição são regulados automaticamente.

### Configuração Fácil

1. Carregue no botão **TOOLS** no telecomando.
2. Carregue no botão **▲** ou **▼** para seleccionar "Ajuste auto.", depois carregue no botão **ENTER**.

## ◆ Ecrã:

### Grosso/Fino

A regulação da qualidade da imagem permite remover ou reduzir o ruído da imagem. Se não conseguir retirar o ruído fazendo apenas a sintonização fina, regule a frequência o melhor possível e volte a fazer a sintonização fina. Depois de ter reduzido o ruído, volte a regular a imagem de forma a ficar alinhada no centro do ecrã.

Carregue no botão **▲** ou **▼** para seleccionar "Grosso" ou "Fino", depois carregue no botão **ENTER**.

Carregue no botão **◀** ou **▶** para regular a qualidade do ecrã.

Carregue no botão **ENTER**.

### Posição

Pode ajustar a posição do ecrã do PC se não aparecer por completo no ecrã do televisor.

Carregue no botão **▲** ou **▼** para regular a Posição Vertical.

Carregue no botão **◀** ou **▶** para regular a Posição Horizontal.

Carregue no botão **ENTER**.

### Repor imagem



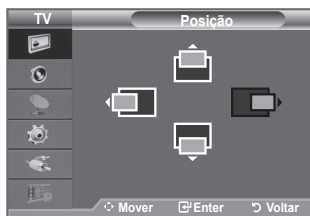
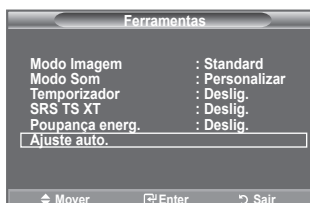
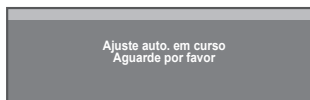









Pode substituir todas as configurações de imagem pelos valores de fábrica.



## Função de teletexto

A maioria das estações de televisão fornece serviços de informação por escrito através da função de teletexto. A página de índice do serviço de teletexto fornece informações sobre como utilizar o serviço. Além disso, pode seleccionar várias opções de acordo com os seus requisitos utilizando os botões do telecomando.

➤ Para que as informações de teletexto sejam apresentadas correctamente, é preciso que a recepção dos canais se processe em boas condições. Caso contrário, podem faltar informações ou podem não aparecer algumas páginas.

- 1  (Sair)  
Sair do ecrã de teletexto.
  - 2  (tamanho)  
Carregue para ver as letras com o dobro do tamanho na metade superior do ecrã. Para as ver na metade inferior do ecrã, carregue novamente. Para ver o ecrã normal, carregue mais uma vez.
  - 3  (mostrar)  
Utiliza-se para ver texto oculto (respostas a jogos de perguntas e respostas, por exemplo) Para ver o ecrã normal, carregue novamente no botão.
  - 4  (teletexto activado/visualização mista)  
Carregue para activar o modo de teletexto depois de seleccionar o canal com o serviço de teletexto. Carregue duas vezes para sobrepor o ecrã de transmissão actual ao teletext.
  - 5  (memorizar)  
Utiliza-se para memorizar as páginas do teletexto.
  - 6  (modo)  
Carregue para seleccionar o modo de teletexto (LIST/FLOF). Se carregar enquanto estiver no modo LIST, muda para o modo de guardar em lista. No modo de guardar em lista, pode guardar a página de teletexto numa lista com o botão  (memorizar).
  - 7  (página secundária)  
Utiliza-se para ver a página secundária disponível.
  - 8  (página para cima)  
Utiliza-se para ver a próxima página do teletexto.
  - 9  (página para baixo)  
Utiliza-se para ver a página anterior do teletexto.
  - 10  (modo de espera)  
Utiliza-se para manter o ecrã numa determinada página, se a página seleccionada estiver ligada a várias páginas secundárias que aparecem automaticamente em sequência. Para retomar, carregue novamente neste botão.
  - 11  (cancelar)  
Utiliza-se para ver a emissão enquanto procura uma página.
  - 12 **Botões coloridos (vermelho/verde/amarelo/azul)**  
Se a estação emissora utilizar o sistema FASTEXT, os diferentes tópicos apresentados na página de teletexto aparecem codificados com cores. Para os seleccionar, carregue nos botões coloridos. Carregue num desses botões correspondente à opção pretendida. A página é apresentada com outras informações às cores que pode seleccionar da mesma forma. Para aceder à página anterior ou seguinte, carregue no botão colorido correspondente.
  - 13  (índice)  
Utiliza-se para ver a página de índice (conteúdo) a qualquer momento em que está a visualizar o teletexto.
- Pode alterar páginas de teletexto com os botões numéricos do telecomando.

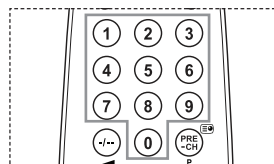
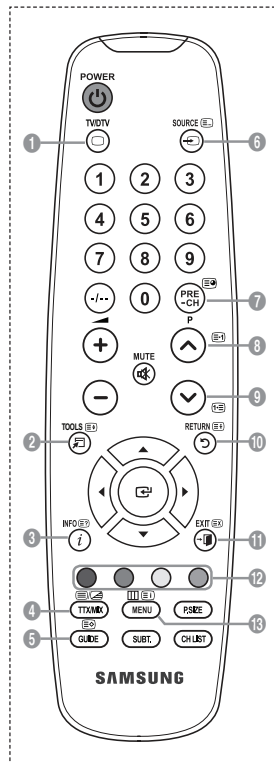



As páginas do teletexto estão divididas em seis categorias:

Parte	Conteúdo
A	Número da página seleccionada.
B	Nome da estação emissora.
C	Número da página actual ou indicações da procura.
D	Data e hora.
E	Texto.
F	Informações sobre o estado. Informações FASTEXT

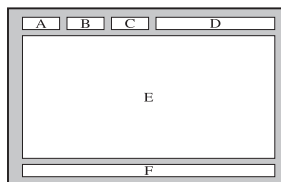

- As informações de teletexto são muitas vezes divididas em várias páginas mostradas em sequência e às quais pode aceder:
  - ◆ Introduzindo o número da página
  - ◆ Seleccionando um título numa lista
  - ◆ Seleccionando um título a cores (sistema FASTEXT)
- Carregue no botão **TV/DTV** para sair do teletexto.

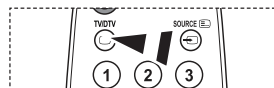

## Utilizar o cadeado Kensington anti-roubo (consoante o modelo)

O dispositivo de bloqueio Kensington serve para 'fixar' fisicamente o sistema quando o utilizar num local público. O aspecto e o método de bloqueio podem ser diferentes da ilustração dependendo do fabricante. Consulte o manual fornecido com o bloqueio Kensington para uma utilização correcta. O dispositivo de bloqueio tem que ser adquirido separadamente.

1. Introduza o dispositivo de bloqueio na ranhura Kensington do televisor LCD (Figura 1) e rode-o na direcção de bloqueio (Figura 2).
2. Ligue o cabo do cadeado Kensington.
3. Fixe o cadeado Kensington a uma secretária ou a um objecto estático pesado.

- A posição do cadeado Kensington varia consoante o respectivo modelo.

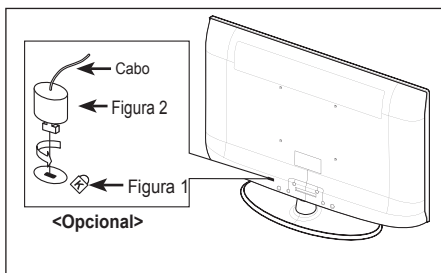

## Fixar o televisor à parede



**Atenção:** Puxar, empurrar, ou subir para cima do televisor pode provocar a queda do mesmo. Em especial, certifique-se de que as crianças não se penduram ou desestabilizam o televisor, o que poderia provocar a queda do mesmo e resultar em acidentes graves ou morte. Siga todas as precauções de segurança fornecidas no Folheto de Segurança incluído. Para estabilidade adicional, instale o dispositivo anti-queda por razões de segurança, como descrito em seguida.

### Para evitar a queda do televisor:

1. Introduza os parafusos nos grampos e aparafuse-os com firmeza à parede. Verifique se os parafusos foram aparafusados com firmeza à parede.
  - Pode necessitar de material adicional, tal como um suporte, consoante o tipo de parede.
  - Uma vez que os grampos, parafusos e cordão não são fornecidos, adquira-os em separado.

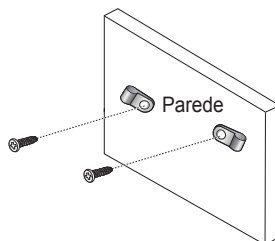

2. Retire os parafusos da parte central traseira do televisor, introduza os parafusos nos grampos, depois aparafuse os parafusos ao televisor novamente.
  - Os parafusos podem não ser fornecidos com o produto. Nesse caso, adquira os parafusos com as seguintes especificações dos parafusos
    - Para um LCD entre 17 e 29 polegadas: M4 X 15
    - Para um LCD entre 32 e 40 polegadas: M6 X 15

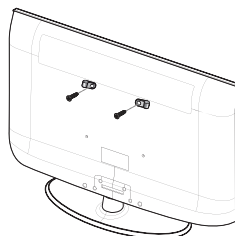

3. Ligue os grampos fixados ao televisor e os grampos fixados à parede com um cordão forte, depois aperte muito bem o cordão.
  - Instale o televisor perto da parede de forma a não cair para trás.
  - É mais seguro ligar o cordão de modo a que os grampos fixados à parede estejam ao mesmo nível ou abaixo dos grampos fixados ao televisor.
  - Desaperte o cordão antes de transportar o televisor.

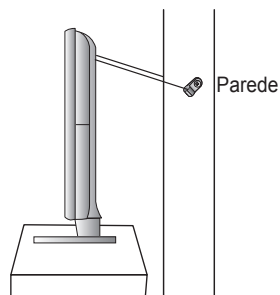

4. Verifique se todas as ligações estão devidamente presas. Verifique regularmente as ligações para evitar qualquer sinal de gasto ou falha. Se tiver alguma dúvida sobre a segurança das suas ligações, contacte um instalador profissional.

## Como ajustar a base (apenas modelos de 19 polegadas)

1. Coloque a parte da frente do televisor sobre um pano macio ou uma almofada, em cima de uma mesa (figura 1).  
- Alinhe a parte de baixo do televisor com o rebordo da mesa.
2. Pressione a parte central posterior do televisor. Ajuste a base (como se mostra na figura 2) enquanto carrega no botão na parte de trás da base.
3. Ponha o televisor correctamente em cima da mesa.

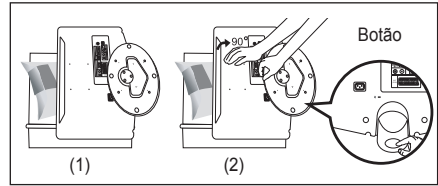

## Como ajustar o ângulo do televisor (apenas modelos de 19 polegadas)

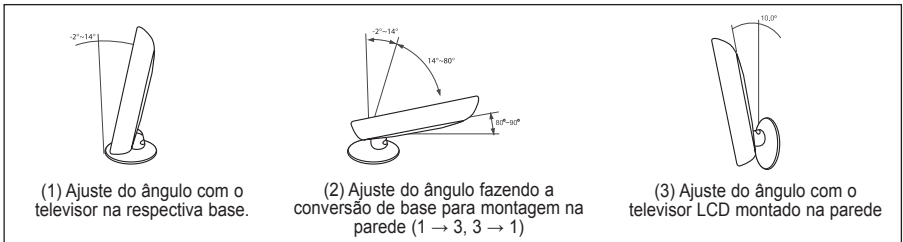

➤ Ao ajustar a base, carregue no botão na parte de trás da base.

1. A figura (1) mostra qual o ângulo de ajuste ( $-2^{\circ}\sim 14^{\circ}$ ) quando se monta o televisor LCD na base. Uma inclinação excessiva pode fazer com que o televisor LCD caia e fique danificado.
2. A figura (2) mostra qual o ângulo de ajuste ( $14^{\circ}\sim 80^{\circ}$ ) quando se converte um televisor LCD montado na base num televisor LCD montado na parede.
3. A figura (3) mostra qual o ângulo de ajuste ( $0^{\circ}\sim 10^{\circ}$ ) quando se monta o televisor LCD na parede.

➤ Ouve-se um estalido quando se muda o ângulo de 1 para 2 ou de 3 para 2.

## Instalar o kit de montagem na parede (apenas modelos de 19 polegadas)

Os itens para montagem na parede (vendidos separadamente) permitem montar o televisor na parede. Para obter informações detalhadas sobre este tipo de montagem, consulte as instruções fornecidas com os itens para montagem na parede. A instalação do suporte para montagem na parede tem de ser feita por um técnico. Se a instalação for feita pelo cliente, a Samsung Electronics não se responsabiliza por quaisquer danos no produto nem por ferimentos sofridos pelo cliente ou por outras pessoas.

## Instalar dispositivos de montagem compatíveis com VESA (apenas modelos de 19 polegadas)

1. Coloque o televisor com a parte da frente virada para baixo sobre um pano macio ou uma almofada, em cima de uma mesa.
2. Ajuste a base, carregando no botão na parte de trás da base.
3. Alinhe a placa de montagem (não fornecida) com os orifícios na parte inferior da base e fixe a placa utilizando os quatro parafusos fornecidos com a base articulada, dispositivo de montagem na parede ou com outras bases (não fornecidas).

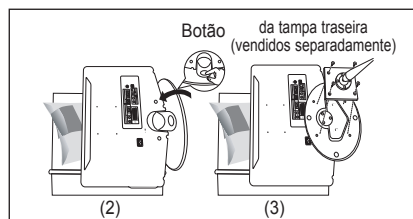

## Utilizar as tampas decorativas (apenas modelos de 19 polegadas)

1. Se instalar o televisor na parede sem utilizar o suporte, introduza tampas decorativas nos orifícios, conforme mostra a imagem (1).
2. Depois de introduzir as tampas decorativas, aperte-as com 4 parafusos, conforme mostra a imagem (2).

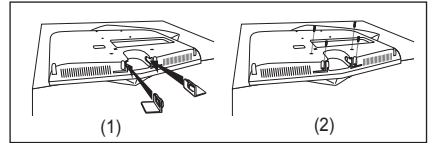

## Instalar a Base

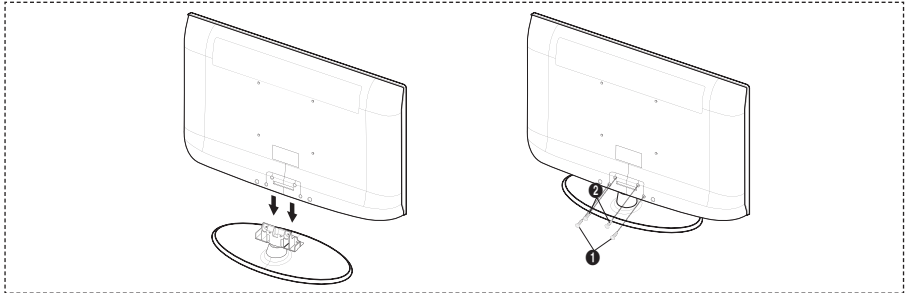

1. Ligue o televisor LCD e a base.
  - O televisor deve ser transportado por duas ou mais pessoas.
  - Certifique-se de que distingue a parte da frente da parte de trás da base, ao montá-la.
2. Aperte dois parafusos na posição ❶ e depois aperte dois parafusos na posição ❷.
  - Mantenha o produto na vertical e aperte os parafusos. Se apertar os parafusos com o televisor LCD na horizontal, este pode descair para um lado.
  - A base está instalada em modelos com ecrã de 37 polegadas e superior.

## Instalar o kit de montagem na parede

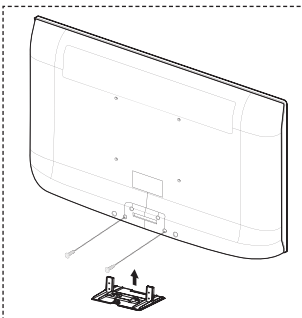

Os acessórios de montagem na parede (vendidos separadamente) permitem montar o televisor na parede.



Para saber mais sobre como instalar o kit de montagem na parede, consulte as instruções que acompanham os respectivos acessórios. Contacte um técnico para obter assistência na instalação do suporte de montagem na parede. Se a instalação for feita pelo cliente, a Samsung Electronics não se responsabiliza por quaisquer danos no produto nem por ferimentos sofridos pelo cliente ou por outras pessoas.



Não instale o Kit de montagem na parede com o televisor ligado. Pode resultar em ferimentos pessoais devido a choques eléctricos.

- Retire a base, tape o orifício inferior com uma tampa e aperte os dois parafusos.

## Resolução de problemas: Antes de contactar a assistência técnica

Não há som nem imagem.	<ul style="list-style-type: none"><li>• Verifique se o cabo de alimentação está ligado a uma tomada de parede.</li><li>• Certifique-se de que carregou no botão  do seu televisor.</li><li>• Verifique as definições de contraste e brilho da imagem.</li><li>• Verifique o volume.</li></ul>
A imagem está normal mas não se ouve o som.	<ul style="list-style-type: none"><li>• Verifique o volume.</li><li>• Verifique se carregou ou não no botão <b>MUTE</b>  do telecomando.</li><li>• Verifique se o "Altifalante do televisor" está ligado.</li></ul>
O ecrã está preto e o indicador luminoso de corrente está a piscar.	<ul style="list-style-type: none"><li>• No computador, verifique: corrente, cabo de sinal.</li><li>• O televisor está a utilizar o sistema de gestão de energia.</li><li>• Mova o rato do computador ou carregue numa tecla do teclado.</li></ul>
Não há imagem ou a imagem está a preto e branco.	<ul style="list-style-type: none"><li>• Regule as definições de cor.</li><li>• Verifique se o sistema de transmissão seleccionado está correcto.</li></ul>
Interferências no som e na imagem.	<ul style="list-style-type: none"><li>• Tente identificar o aparelho eléctrico que está a provocar interferências no televisor e afaste-o.</li><li>• Ligue o televisor a uma tomada diferente.</li></ul>
A imagem está esbatida ou tem chuva, o som sai distorcido.	<ul style="list-style-type: none"><li>• Verifique a direcção, a localização e as ligações da antena. Estas interferências ocorrem normalmente devido à utilização de uma antena interna.</li></ul>
O telecomando não funciona.	<ul style="list-style-type: none"><li>• Substitua as pilhas do telecomando.</li><li>• Limpe a parte superior do telecomando (janela de transmissão).</li><li>• Verifique os terminais das pilhas.</li></ul>
Aparece a mensagem 'Verificar cabo sinal.'	<ul style="list-style-type: none"><li>• Verifique se o cabo de sinal está correctamente ligado ao PC ou às fontes de vídeo.</li><li>• Verifique se o PC ou as fontes de vídeo estão ligados.</li></ul>
No modo PC, aparece a mensagem 'Função Não Serviço'.	<ul style="list-style-type: none"><li>• Verifique a resolução máxima e a frequência do adaptador de vídeo.</li><li>• Compare estes valores com os dados apresentados na secção Modos de visualização.</li></ul>
A imagem danificada aparece no canto do ecrã.	Se "Digitalização prec." for seleccionado em alguns dispositivos externos, a imagem danificada pode aparecer no canto do ecrã. Este sintoma é provocado por dispositivos externos, não pelo televisor.
Aparece a mensagem 'Repõe os valores predefinidos'.	Esta mensagem aparece quando carrega no botão <b>EXIT</b> de modo contínuo durante algum tempo. Os valores predefinidos do produto são repostos.
Pode ver pequenas partículas se olhar de perto para a extremidade da moldura em volta do ecrã do televisor.	Tal faz parte do design do produto e não constitui um defeito.

O LCD TFT utiliza um painel constituído por subpixels (LE19A656: 3 888 000 / LE22A656: 5 292 000) que necessitam de uma tecnologia sofisticada para serem reproduzidos. No entanto, podem existir alguns pixels claros ou escuros no ecrã. Estes pixels não afectam o desempenho do produto.

## Características técnicas e ambientais

Nome do modelo	LE19A656	LE22A656
Tamanho do ecrã (na diagonal)	19 polegadas	22 polegadas
Resolução de PC	1440 x 900 @ 60 Hz	1680 x 1050 @ 60 Hz
Som Saída	3W x 2	3W x 2
Dimensões (L X P X A) Televisor apenas Com base	480 X 60 X 355 mm 480 X 180 X 396 mm	562 X 69 X 403 mm 562 X 216 X 425 mm
Peso com base	6 kg	7 kg
Características ambientais Temperatura de funcionamento Humidade de funcionamento Temperatura de armazenamento Humidade de armazenamento	10 °C a 40 °C (50 °F a 104 °F) 10 % a 80 %, sem condensação -20 °C a 45 °C (-4 °F a 113 °F) 5 % a 95 %, sem condensação	10 °C a 40 °C (50 °F a 104 °F) 10 % a 80 %, sem condensação -20 °C a 45 °C (-4 °F a 113 °F) 5 % a 95 %, sem condensação
Rotação da base (Esquerda / Direita)	-0° ~ 0°	-0° ~ 0°

- O design e as características técnicas estão sujeitos a alterações sem aviso prévio.
- Este dispositivo é um aparelho digital de Classe B.
- Para informações sobre a fonte de alimentação e o consumo de energia, veja a etiqueta colada ao produto.

## SAMSUNGOVA ZASTOPNIŠTVA PO SVETU

Če imate kakršnokoli vprašanje ali komentar glede Samsungovih izdelkov, se obrnite na SAMSUNGOV center za pomoč strankam. (Za več informacij si oglejte hrbtno platnico.)

### Varnostni ukrepi pri prikazu mirujoče slike

Mirujoča slika lahko trajno poškoduje TV-zaslon.

- Mirujoče slike ne prikazujte na LCD-zaslonu dlje kot 2 uri, saj lahko povzroči zadrževanje slike na zaslonu.

Tako zadrževanje slike se imenuje tudi "ožig zaslona".

Da bi se izognili takemu zadrževanju slike, pri prikazovanju mirujoče slike zmanjšajte stopnjo svetlosti in kontrasta zaslona.

-  Dolgotrajno gledanje LCD-TV v formatu slike 4:3 lahko na levi in desni strani ter na sredini zaslona povzroči sledi okvirja zaradi različnega svetlobnega oddajanja na zaslonu. Predvajanje DVD-ja ali uporaba igralne konzole lahko povzroči podobne učinke. Garancija ne vključuje poškodb, ki so nastale na tak način.
- Če je na zaslonu dlje časa prikazana mirujoča računalniška slika ali slika iz video igrice, to lahko povzroči delni prikaz zakasnele slike.

Ta učinek preprečite tako, da ob prikazu mirujočih slik zmanjšate svetlost in kontrast.

# Vsebina

## PRIKLJUČITEV IN PRIPRAVA TV-JA

◆ Seznam delov .....	2
◆ Ogled nadzorne plošče .....	3
◆ Ogled plošče s priključki .....	4
◆ Ogled daljinskega upravljalnika .....	6
◆ Vstavljanje baterij v daljinski upravljalnik .....	7
◆ Vkllop in izkllop .....	7
◆ Preklop televizorja v stanje pripravljenosti .....	7
◆ Ogled menijev .....	8
◆ Uporaba gumba TOOLS .....	8
◆ Plug & Play .....	9

## NASTAVITEV KANALOV

◆ Samodejno shranjevanje kanalov .....	10
◆ Ročno shranjevanje kanalov .....	11
◆ Dodajanje/zaklepanje kanalov .....	12
◆ Razvrščanje shranjenih kanalov .....	13
◆ Poimenovanje kanalov .....	13
◆ Fina naravnava kanalov .....	14
◆ LNA (ojačevalnik šibkega kanala) .....	14

## NASTAVITEV SLIKE

◆ Sprememba slikovnega standarda .....	15
◆ Prilagoditev slike po meri .....	16
◆ Ponastavitev nastavitve slike na tovarniške vrednosti .....	16
◆ Konfiguracija možnosti slike .....	17

## NASTAVITEV ZVOKA

◆ Zvočne funkcije .....	19
◆ Izbira zvočnega načina .....	20
◆ Priključitev slušalk (naprodaj posebej) .....	20

## NASTAVITEV ČASA

◆ Nastavitev in prikaz trenutnega časa .....	21
◆ Nastavitev izklopnega časovnika .....	21
◆ Samodejni vkllop in izkllop televizorja .....	22

## OPIS FUNKCIJ

◆ Izbira jezika .....	22
◆ Melody / Energy Saving .....	23
◆ Izbira vira .....	24
◆ Urejanje imen vhodnih virov .....	24

## UPORABA FUNKCIJE DTV-JA

◆ Predogled sistema menijev DTV .....	25
◆ Samodejna posodobitev seznama kanalov .....	26
◆ Ročna posodobitev seznama kanalov .....	26
◆ Urejanje priljubljenih kanalov .....	27
◆ Izbira seznama kanalov .....	29
◆ Prikaz informacij o programu .....	29
◆ Ogled informacij EPG (elektronski programski vodič) .....	30



◆ Uporaba seznama načrtovanih programov .....	31
◆ Nastavitev privzetega vodiča .....	31
◆ Ogled vseh in priljubljenih kanalov .....	32
◆ Prilagajanje prosojnosti menija .....	32
◆ Nastavitev starševske ključavnice .....	33
◆ Nastavitev podnaslovov .....	34
◆ Nastavitev načina podnaslovov .....	34
◆ Izbira oblike avdio zapisa .....	34
◆ Izbira zvočnega opisa .....	35
◆ Izbira digitalnega besedila (samo Združeno kraljestvo) .....	35
◆ Izbira časovnega pasa (samo Španija) .....	36
◆ Ogled informacij o izdelku .....	36
◆ Preverjanje informacij o signalu .....	37
◆ Nadgradnja programske opreme .....	37
◆ Ogled splošnega vmesnika .....	38
◆ Izbira menija splošnega vmesnika .....	38
◆ Ponastavljanje .....	39
◆ Izbira zelenega jezika (podnaslovi, avdio ali teletekst) .....	39
◆ Nastavitev .....	40

## NASTAVITEV PC-JA

◆ Nastavitev programske opreme PC-ja (na osnovi Windows XP) .....	41
◆ Načini zaslona .....	41
◆ Nastavitev televizorja z računalnikom .....	42

## PRIPOROČILA ZA UPORABO

◆ Funkcija teleteksta .....	43
◆ Uporaba ključavnice Kensington proti kraji (odvisno od modela) .....	44
◆ Pritrditev televizorja na steno .....	45
◆ Nastavitev stojala (samo 19-palčni model) .....	46
◆ Nastavitev kota televizorja (samo 19-palčni model) .....	46
◆ Namestitev opreme za pritrditev na steno (samo 19-palčni model) .....	46
◆ Namestitev naprav, skladnih s standardom VESA (samo 19-palčni model) .....	46
◆ Uporaba okrasnih pokrovov (samo 19-palčni model) .....	47
◆ Nameščanje stojala .....	47
◆ Namestitev kompleta za pritrditev na steno .....	47
◆ Odpravljanje težav: Preden se obrnete na servisno osebo .....	48
◆ Tehnični in okoljski podatki .....	49

		
<b>Simbol</b>	<b>Pritisnite</b>	<b>Opomba</b>
		<b>Gumb na dotik</b>



## Seznam delov

Preverite, ali ste z LCD-televizorjem dobili naslednje predmete.  
Če kateri predmet manjka, se obrnite na prodajalca.

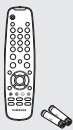

Daljinski upravljalnik in  
baterije (AAA x 2)



Napajalni kabel

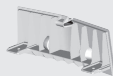

Pokrov za podstavek



M4XL16

Vijak za stojalo  
X 4

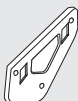

Oprema za pritrditev  
na steno

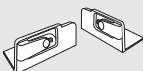

Okrasni pokrov

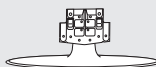

Stojalo



Čistilna krpica

◆ Uporabniška navodila    ◆ Garancijska kartica    ◆ Varnostni priročnik    ◆ Registracijske kartice

- Garancijska kartica / Varnostni priročnik / Registracijske kartice (ni na voljo na vseh lokacijah)
- Stojalo, vijak za stojalo, pokrov za podstavek, oprema za pritrditev na steno in okrasni pokrov glede na model mogoče niso priloženi.

## Ogled nadzorne plošče

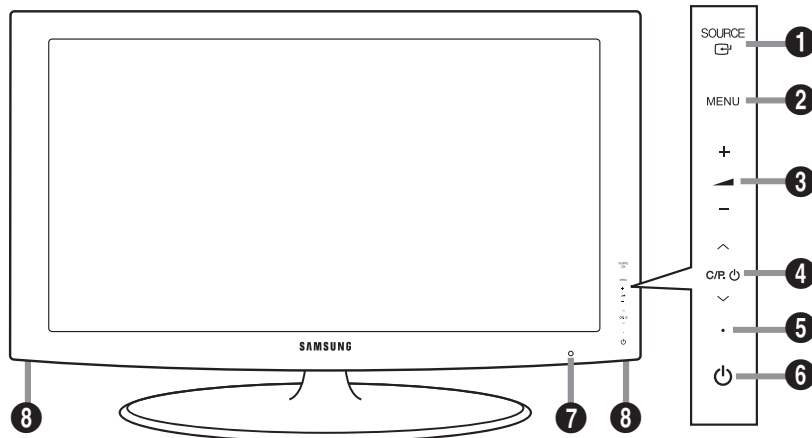

**Gumbi na sprednji plošči**  
Za upravljanje pritisčajte posamezne gumbе.

➤ Barva in oblika izdelka sta odvisni od modela.

### 1 SOURCE

Preklaplja med vsemi razpoložljivimi vhodnimi viri (TV, Ext., AV, Component, PC, HDMI, DTV). Ta gumb v meniju na zaslonu uporabljajte kot gumb **ENTER** na daljinskem upravljalniku.

### 2 MENU

Pritisnite za ogled menija na zaslonu s funkcijami televizorja.

### 3 + -

Pritisnite za znižanje ali zvišanje glasnosti. Na meniju na zaslonu uporabljajte gumba + - kot gumba in na daljinskem upravljalniku.

### 4

Pritisnite za menjavo kanala.

Na meniju na zaslonu uporabljajte gumba kot gumba in na daljinskem upravljalniku. (Brez daljinskega upravljalnika lahko televizor vklopite z gumbi za kanale.)

### 5 Indikator napajanja

Utripa in se ugasne, ko je napajanje vklopljeno, in zasveti v stanju pripravljenosti.

### 6 (Napajanje)

Pritisnite za vklop in izklop TV.

### 7 Senzor daljinskega upravljalnika

Daljinski upravljalnik usmerite proti tej točki na televizorju.

### 8 Zvočniki

# Ogled plošče s priključki

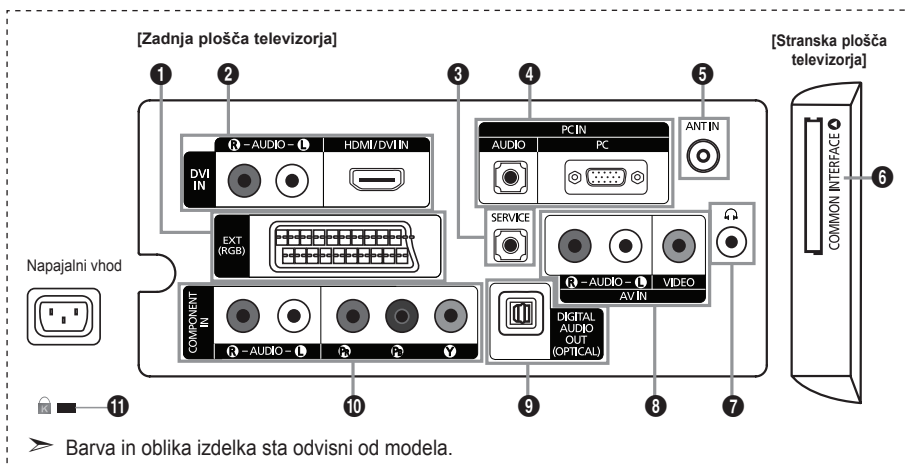

- Vsakič ko na televizor priključite zunanjo napravo, mora biti napajanje note izklopljeno.
- Ko priključujete zunanjo napravo, mora biti barva priključka enaka barvi kabla.

## 1 EXT

Spojnik	Vhod			Izhodna moč
	Video	Avdio (L/R)	RGB	Video + Avdio (L/R)
EXT	O	O	O	Na voljo je le TV- ali DTV-izhod.

- Vhodi oziroma izhodi za zunanje naprave, kot so videorekorder, DVD-predvajalnik, video igralna naprava ali predvajalnik video plošč.

## 2 DVI IN [HDMI/DVI IN]

- Podpira povezave med AV-napravami, ki omogočajo HDMI-povezavo (sprejemniki, DVD-predvajalniki).
- Ta povezavo HDMI s HDMI ne potrebujete dodatne avdio povezave.
- Kaj je HDMI?
  - "Večpredstavnostni vmesnik z visoko razločljivostjo" omogoča prenos digitalnih video podatkov z visoko razločljivostjo in več kanalov digitalnega avdia.
  - Spojnik HDMI/DVI podpira DVI-povezavo do razširjene naprave z ustreznim kablom (ni priloženo). HDMI in DVI se razlikujeta po tem, da je naprava HDMI manjša, da ima vgrajeno funkcijo kodiranja HDCP (zaščita pred kopiranjem za širokopasovno digitalno vsebino) in da podpira večkanalni digitalni avdio.

## DVI IN [R-AUDIO-L]

- Avdio izhodi DVI za zunanje naprave.
- Podprti modeli za HDMI/DVI in komponentno

	480i	480p	576i	576p	720p	1080i
HDMI/DVI, 50Hz	X	X	X	O	O	O
HDMI/DVI, 60Hz	X	O	X	X	O	O
Komponentno	O	O	O	O	O	O

## 3 SERVICE

- Spojnik samo za SERVICE.

## 4 PC IN [PC] / [AUDIO]

- Za povezavo z vtičem video in avdio izhoda na računalniku.

## 5 ANT IN

Za pravilno gledanje televizijskih kanalov mora televizor signal sprejemati iz enega izmed naslednjih virov:

- Zunanja antena/kabelsko televizijsko omrežje/satelitsko omrežje

## 6 Reža COMMON INTERFACE

- Če kartica za splošni vmesnik ni vstavljena, se pri nekaterih kanalih na zaslону prikaže sporočilo "Scrambled Signal".
- V 2-3 minutah se prikažejo informacije o združitvi s telefonsko številko, ID-jem kartice za splošni vmesnik, ID-jem gostitelja ter druge informacije. Če se prikaže sporočilo o napaki, se obrnite na ponudnika storitev.
- Ko je konfiguracija informacij o kanalih dokončana, se prikaže sporočilo "Updating Completed" (Posodabljanje dokončano), kar pomeni, da je seznam kanalov zdaj posodobljen.

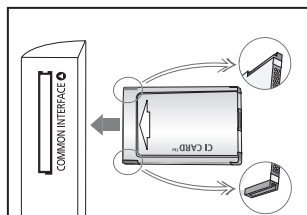

- Kartico za splošni vmesnik dobite pri lokalnem ponudniku kabelske televizije. Kartico za splošni vmesnik odstranite tako, da jo previdno izvlečete z rokami, saj se pri padcu lahko poškoduje.
- CI-kartico vstavite v smeri, kot je označena na njej.
- Mesto reže COMMON INTERFACE je odvisno od modela.

## 7 Vtič za slušalke

- Slušalke lahko priključite na izhod za slušalke na televizorju. Ko so priključene slušalke, je zvok iz vgrajenih zvočnikov onemogočen.

## 8 AV IN [VIDEO] / [R-AUDIO-L]

- Priključite kabel RCA na ustrezno zunanjo A/V-napravo, kot je videorekorder, DVD-predvajalnik ali videokamera.
- Priključite avdio RCA-kabla na [R-AUDIO-L] na televizorju in druga konca na ustrezne spojnike avdio izhoda na A/V-napravi.

## 9 DIGITAL AUDIO OUT (OPTICAL)

- Povežite z digitalno avdio komponento.
- Če so povezane vtičnice HDMI IN, potem vtičnica DIGITAL AUDIO OUT (OPTICAL) na televizorju omogoča samo izhod 2-kanalnega zvoka. Za 5.1-kanalni zvok povežite optično vtičnico na predvajalniku DVD ali kabelskem/satelitskem sprejemniku neposredno z ojačevalnikom ali domačim kinom in ne s televizorjem.

## 10 COMPONENT IN

- Priključite komponentne video kable (dodatno) na spojnik komponente ("P<sub>R</sub>", "P<sub>B</sub>", "Y") na hrbtni strani televizorja in druge konce na ustrezne spojnike video izhoda komponente na DTV ali DVD-predvajalniku.
- Če želite priključiti tako sprejemnik kot DTV (ali DVD-predvajalnik), priključite sprejemnik na DTV (ali DVD-predvajalnik) ter DTV (ali DVD-predvajalnik) priključite na spojnik komponente ("P<sub>R</sub>", "P<sub>B</sub>", "Y") na televizorju.
- Spojniki P<sub>R</sub>, P<sub>B</sub> in Y na komponentnih napravah (DTV ali DVD-predvajalnik) imajo včasih oznako Y, B-Y in R-Y ali Y, Cb in Cr.
- Priključite avdio RCA-kabla (dodatno) na [R-AUDIO-L] na hrbtni strani televizorja in druga konca na ustrezne spojnike avdio vhoda na DTV ali DVD-predvajalniku.

## 11 Ključavnica Kensington (odvisno od modela)

- Ključavnica Kensington (dodatno) je naprava, ki se uporablja za fizično pritrditev sistema pri uporabi na javnem mestu.
- Če želite uporabljati napravo za zaklepanje, se obrnite na trgovca, pri katerem ste kupili televizor.
- Kje je nameščena ključavnica Kensington, je odvisno od modela.

## Ogled daljinskega upravljalnika

- 1 Gumb za TV v stanju pripravljenosti.
- 2 Neposredna izbira načina TV in DTV
- 3 Številski gumbi za neposreden dostop do kanalov.
- 4 Izbira med eno- in dvomestnimi kanali.
- 5 +: Zvišanje glasnosti.  
-: Znižanje glasnosti.
- 6 Začasen izklop zvoka.
- 7 Za hitro izbiro pogosto uporabljenih funkcij.
- 8 Za ogled informacije o trenutnem programu.
- 9 Barvni gumbi:  
Te gumbje uporabite pri seznamu kanalov, itd.
- 11 Prikaz elektronskega programskega vodnika (EPG).
- 12 Izbira razpoložljivih virov.
- 13 Prejšnji kanal.
- 14 P (↗): Naslednji kanal.  
P (↘): Prejšnji kanal.
- 15 Vrnitev na prejšnji meni.
- 16 Nadzor kazalca v meniju.
- 17 Izhod iz menija na zaslonu.
- 18 Izbira velikosti slike.
- 19 Prikaz glavnega menija na zaslonu.
- 20 Na zaslonu prikaže seznam kanalov.
- 21 Prikaz digitalnih podnapisov.

### Funkcije teleteksta

- 2 Izhod iz prikaza teleteksta.
- 7 Izbira velikosti teleteksta.
- 8 Prikaz teleteksta.
- 9 Izbira teme Fastext.
- 10 Izberete lahko tudi Teletekst, Dvojno ali Mešano.
- 11 Shranjevanje teleteksta.
- 12 Izbira načina teleteksta. (LIST/FLOF)
- 13 Podstran teleteksta.
- 14 P (↗): Naslednja stran teleteksta.  
P (↘): Prejšnja stran teleteksta.
- 15 Zadržanje strani teleteksta.
- 17 Preklic teleteksta.
- 19 Kazalo teleteksta.

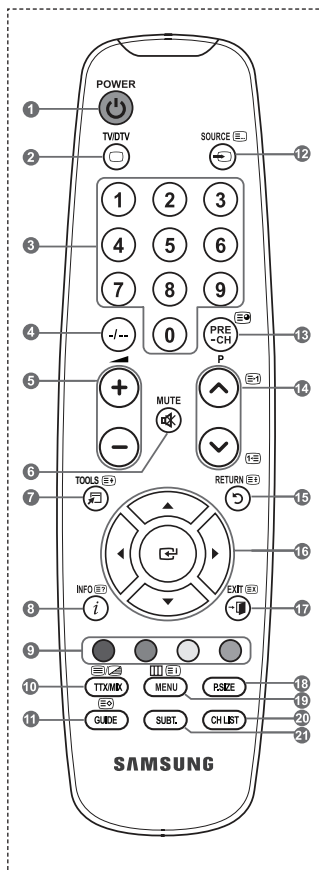

➤ Na delovanje daljinskega upravljalnika lahko vpliva močna svetloba.

## Vstavljanje baterij v daljinski upravljalnik

1. Odprite pokrovček na hrbtni strani daljinskega upravljalnika, kot je prikazano na sliki.
2. Vstavite dve bateriji AAA.
  - Poskrbite, da sta pola "+" in "-" baterije usmerjena skladno s prikazom znotraj ležišča za baterije.
3. Pokrov namestite nazaj.
  - Če daljinskega upravljalnika ne boste uporabljali dalj časa, odstranite baterije in jih shranite na hladnem in suhem mestu.

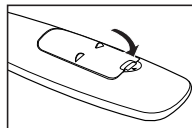
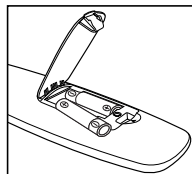
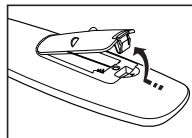

- 
- Če daljinski upravljalnik ne deluje, preverite naslednje:
1. Je televizor vklopljen?
  2. Sta "plus" in "minus" pola baterije zamenjana?
  3. So baterije prazne?
  4. Je prišlo do izpada napajanja oziroma je napajalni kabel izključen?
  5. Je v bližini posebna fluorescentna luč ali neonska tabla?
- 

## Vklop in izklop

### Kabel za napajanje se nahaja na hrbtni strani televizorja.

1. Napajalni kabel vključite v ustrezno vtičnico.
  - Indikator stanja pripravljenosti na televizorju začne svetiti.
2. Pritisnite gumb  $\phi$  na televizorju.
  - Televizor lahko vklopite tudi s pritiskom gumba **POWER**  $\phi$  ali **TV/DTV** na daljinskem upravljalniku.
  - Ponovno je izbran kanal, ki ste ga gledali nazadnje.
3. Pritisnite številski gumb (0~9) ali gumb za kanal navzgor/navzdol ( $\odot/\ominus$ ) na daljinskem upravljalniku ali  $\langle \text{C/P} \cdot \phi \rangle$  pa gumb na televizorju.
  - Ob prvem vklopu televizorja boste pozvani, da izberete jezik, v katerem naj bodo prikazani meniji.
4. Za izklop televizorja ponovno pritisnite gumb **POWER**  $\phi$ .

## Preklop televizorja v stanje pripravljenosti

Televizor lahko preklopite v stanje pripravljenosti in s tem zmanjšate porabo energije. Stanje pripravljenosti je uporabno, če želite začasno prekiniti gledanje (na primer med jedjo).

1. Pritisnite gumb **POWER**  $\phi$  na daljinskem upravljalniku.
  - Zaslon se izklopi in na televizorju začne svetiti rdeči indikator stanja pripravljenosti.
2. Za ponoven vklop televizorja enostavno ponovno pritisnite gumb **POWER**  $\phi$ , številke gumb (0~9), gumb **TV/DTV** ali gumb za kanal navzgor/navzdol ( $\odot/\ominus$ ).
  - Televizorja ne puščajte v stanju pripravljenosti dlje časa (na primer, ko greste na dopust). Priporočamo tudi, da izključite napajanje in anteno.

## Ogled menijev

1. Ko je vklopljeno napajanje, pritisnite gumb **MENU**.  
Na zaslonu se prikaže glavni meni. Na levi strani menija so ikone: Picture, Sound, Channel, Setup, Input, Digital Menu.
2. Za izbiro ene od ikon pritisnite gumb **▲** ali **▼**.  
Nato za dostop do podmenija ikone pritisnite gumb **ENTER**.
3. Pritisnite gumb **EXIT** za izhod.
  - Meniji na zaslonu izginejo z zaslona po približno eni minuti.

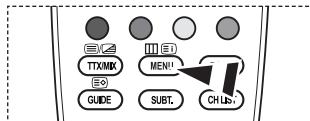
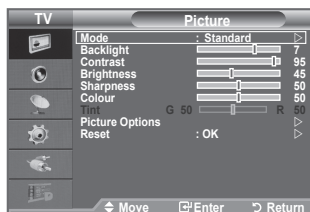

## Uporaba gumba TOOLS

Gumb **TOOLS** lahko uporabljate za hitro in preprosto izbiro funkcij, ki jih pogosto uporabljate. Meni "Tools" se spremeni glede na način zunanje vhoda, ki ga gledate.

1. Pritisnite gumb **TOOLS**.  
Pojavi se meni "Tools".
2. Za izbiro menija pritisnite gumb **▲** ali **▼**.
3. Pritisnite gumb **▲/▼/◀/▶/ENTER**, da prikažete, spremenite ali uporabite izbrane elemente. Podrobnejši opis posameznih funkcij si oglejte na zadevnih straneh.

- ◆ Picture Mode, Oglejte si 15. stran.
- ◆ Sound Mode, Oglejte si 19. stran.
- ◆ Sleep Timer, Oglejte si 21. stran.
- ◆ SRS TS XT, Oglejte si 19. stran.
- ◆ Energy Saving, Oglejte si 23. stran.
- ◆ Dual I-II, Oglejte si 20. stran.
- ◆ Auto Adjustment, Oglejte si 42. stran.

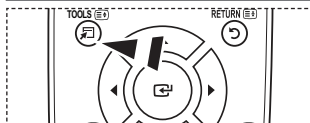
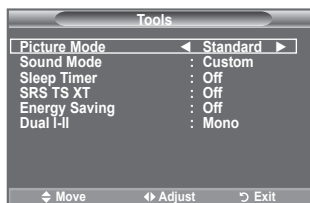

## Plug & Play

Pri prvem vklopu televizorja se samodejno prikaže več osnovnih nastavitvev. Na voljo so naslednje nastavitve.

- Vse funkcije, ki so povezane z digitalnim televizijskim signalom (DVB), delujejo samo v državah z digitalnim signalom DVB-T (MPEG2). Pri lokalnem trgovcu preverite, ali imate dostop do signala DVB-T. Čeprav televizor ustreza specifikaciji DVB-T, ne moremo zagotoviti združljivosti z naslednjimi generacijami tega standarda. Nekatere funkcije morda ne bodo na voljo v vseh državah.
1. Pritisnite gumb **POWER** na daljinskem upravljalniku. Prikaže se sporočilo "Start Plug & Play." s potrjenim "OK".
  2. S pritiskom gumba **▲** ali **▼** izberite ustrezeni jezik. Za potrditev izbora pritisnite gumb **ENTER**.
  3. Pritisnite gumb **◀** ali **▶**, da izberete "Store Demo" ali "Home Use", nato pa gumb **ENTER**.
    - Priporočamo, da televizor nastavite na način "Home Use", saj to zagotavlja najboljšo sliko v domačem okolju.
    - Način "Store Demo" je namenjen samo uporabi v trgovinah.
    - Če je enota naključno nastavljena na način "Store Demo" in se želite vrniti v način "Home Use" (Standard): Na televizorju pritisnite gumb za glasnost. Ko je na zaslonu prikaz glasnosti, pritisnite gumb **MENU** na televizorju in ga držite 5 sekund.
  4. Prikaže se sporočilo "Check antenna input." s potrjenim "OK". Pritisnite gumb **ENTER**.
    - Preverite, ali je kabel za anteno pravilno priključen.
  5. S pritiskom gumba **▲** ali **▼** izberite ustrežno državo. Za potrditev izbora pritisnite gumb **ENTER**.
  6. Prikazano je sporočilo "Some DTV functions may not be available. Digitally Scan?". S pritiskom gumba **◀** ali **▶** izberite "Yes" ali "No", nato pritisnite gumb **ENTER**.

- ♦ **Yes:** Najprej se izvede iskanje analognih TV kanalov, nato pa še samodejno iskanje digitalnih TV kanalov.
    - ♦ **No:** Izvede se samo iskanje analognih TV kanalov.

    - Funkcija je podprta v vseh državah razen v teh: **France, Germany, Italy, Netherlands, Spain, Switzerland, Belgium, Austria.**
  7. Prikaže se sporočilo "Auto Store" s potrjenim "Start". Pritisnite gumb **ENTER**.
    - Iskanje kanalov se bo samodejno začelo in končalo. Prikaže se meni za pregledovanje kanalov DTV in kanal DTV se samodejno posodobi.
    - Če se kanal DTV posodobi, se SOURCE na seznamu virov v meniju Vhod samodejno spremeni v DTV. Ko so shranjeni vsi kanali, ki so na voljo, se prikaže meni "Clock Set".
    - Če želite shranjevanje kadarkoli prekiniti, pritisnite gumb **ENTER**.
    - Za podrobnejši opis posodobitve kanala DTV si oglejte stran 26 v tem priročniku. Ko se shranijo vsi razpoložljivi digitalni kanali, se glede na vašo državo prikaže zaslon za izbiro časovnega pasu.
  8. Pritisnite gumb **ENTER**. S pritiskom gumba **◀** ali **▶** izberite "Month", "Day", "Year", "Hour" ali "Min". Nastavite "Month", "Day", "Year", "Hour" ali "Min" tako, da pritisnete gumb **▲** ali **▼**.
    - Možnosti "Month", "Day", "Year", "Hour" in "Min" lahko nastavite tudi s pritiskanjem številskih gumbov na daljinskem upravljalniku.





9. Za potrditev nastavitve pritisnite gumb **ENTER**. Prikaže se sporočilo "Enjoy your viewing". Ko končate, pritisnite gumb **ENTER**.
  - Sporočilo bo samodejno izginilo čez nekaj sekund tudi, če ne pritisnete gumba **ENTER**.

- ◆ **Language:** Izberite jezik.
- ◆ **Country:** Izberite državo.
- ◆ **Auto Store:** Samodejno poišče in shrani kanale, ki so na lokalnem območju.
- ◆ **Clock Set:** Nastavi trenuten čas ure televizorja.

#### Za ponastavitev te funkcije ...

1. Pritisnite gumb **MENU**, da prikažete meni. S pritiskom gumba **▲** ali **▼** izberite "Setup" in nato pritisnite gumb **ENTER**.
2. Ponovno pritisnite gumb **ENTER**, da izberete "Plug & Play". Za podrobnosti o nastavitvah možnosti si oglejte 9. stran.
  - Funkcija "Plug & Play" je na voljo samo v načinu TV.



## Samodejno shranjevanje kanalov

Poiščete lahko razpoložljive frekvenčne razpone (odvisno od države).

Samodejno dodeljene številke programov mogoče niso skladne z dejanskimi ali zelenimi številkami programov. Številke lahko razvrstite ročno in izbrišete vse neželene kanale.

1. Pritisnite gumb **MENU**, da prikažete meni. S pritiskom gumba **▲** ali **▼** izberite "Channel", nato pritisnite gumb **ENTER**.
2. S pritiskom gumba **ENTER** izberite "Country".
3. S pritiskom gumba **▲** ali **▼** izberite ustrezno državo. Za potrditev izbora pritisnite gumb **ENTER**.
  - Čeprav ste v tem meniju spremenili nastavev države, sprememba ne vpliva na DTV. (Oglejte si strani 26.)
4. S pritiskom gumba **▲** ali **▼** izberite "Auto Store", nato pritisnite gumb **ENTER**.
5. Pritisnite gumb **ENTER**.
  - Televizor bo začel shranjevati vse kanale, ki so na voljo.
  - Če želite shranjevanje kadarkoli prekiniti in se vrniti na meni "Channel", pritisnite gumb **ENTER**.
6. Ko se shranijo vsi kanali, ki so na voljo, se prikaže meni "Sort". (Oglejte si strani 13.)



## Ročno shranjevanje kanalov

➤ Ni na voljo v načinu DTV ali načinu zunanega vhoda.

**Televizijske kanale lahko shranite, vključno s tistimi, ki jih sprejemate prek kabelskih omrežij.**

**Pri ročnem shranjevanju kanalov lahko izberete:**

- ♦ Ali želite shraniti posamezne najdene kanale.
- ♦ Številko programa vsakega shranjenega kanala, ki ga želite identificirati.

1. Pritisnite gumb **MENU**, da prikažete meni.  
S pritiskom gumba **▲** ali **▼** izberite "Channel", nato pa pritisnite gumb **ENTER**.
2. S pritiskom gumba **▲** ali **▼** izberite "Manual Store", nato pa pritisnite gumb **ENTER**.
3. S pritiskom gumba **▲** ali **▼** izberite zeleno možnost, nato pritisnite gumb **ENTER**.
4. Ko ste zadovoljni z nastavitvijo, pritisnite gumb **ENTER**.
5. Pritisnite gumb **EXIT** za izhod.

- ♦ **Programme** (Številka programa, ki naj bo dodeljena kanalu)
  - Gumb **▲** ali **▼** pritisnite, dokler ne najdete prave številke.
  - Številko kanala lahko izberete tudi neposredno s pritiskom na številčne gumbke (0~9).
- ♦ **Colour System: Auto/PAL/SECAM/NTSC4.43**
  - Za izbiro zelenega barvnega standarda pritisnite gumb **▲** ali **▼**.
- ♦ **Sound System: BG/DK/I/L**
  - Za izbiro zelenega zvočnega standarda pritisnite gumb **▲** ali **▼**.
- ♦ **Channel** (ko poznate številko kanala za shranjevanje)
  - Pritisnite gumb **▲** ali **▼**, da izberete **C** (običajna antena) ali **S** (kabelski kanal).
  - Pritisnite gumb **▶** in nato pritisnite gumb **▲** ali **▼** za izbiro zelene številke.
  - Številko kanala lahko izberete tudi neposredno s pritiskom na številčne gumbke (0~9).
  - Če zvok ni običajen ali ga ni, znova izberite zahtevani zvočni standard.
- ♦ **Search** (ko ne poznate številke kanalov)
  - Za začetek iskanja pritisnite gumb **▲** ali **▼**.
  - Kanalnik pregleda frekvenčni razpon, dokler se na zaslonu ne prikaže prvi kanal ali izbrani kanal.
- ♦ **Store** (ko shranite kanal in povezano številko programa)
  - Nastavite na "OK" tako, da pritisnete gumb **ENTER**.
- **Channel mode**
  - **P** (Programski način): Po končani naravnavi so oddajnim postajam na vašem območju dodeljene številke položajev od P00 do P99. Kanal lahko izberete z vnosom številke položaja v tem načinu.
  - **C** (način običajne antene): Kanal lahko izberete z vnosom določene številke za posamezno oddajno postajo v tem načinu.
  - **S** (način kabelskega kanala): Kanal lahko izberete z vnosom določene številke za vsak kabelski kanal v tem načinu.

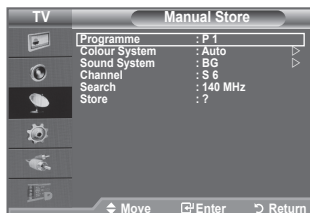

## Dodajanje/zaklepanje kanalov

➤ Ni na voljo v načinu DTV ali načinu zunanjega vhoda.

**Z upraviteljem kanalov lahko priročno zaklepete ali dodajate kanale.**

1. Pritisnite gumb **MENU**, da prikažete meni.  
S pritiskom gumba ▲ ali ▼ izberite "Channel", nato pa pritisnite gumb **ENTER**.
2. S pritiskom gumba ▲ ali ▼ izberite "Channel Manager", nato pa pritisnite gumb **ENTER**.

### ♦ Dodajanje kanalov

S seznamom kanalov lahko dodajate kanale.

3. "Channel List" izberite tako, da pritisnete gumb **ENTER**.
4. S pritiskom na tipke ▲, ▼, ◀ ali ▶ se pomaknite na polje (⊕), izberite kanal, ki bo dodan, in pritisnite **ENTER**, da ga dodate.
  - Če znova pritisnete gumb **ENTER**, znak (✓) poleg kanala izgine in kanal ni dodan.
  - "☐" je aktivno, ko je "Child Lock" nastavljeno na "On".

### ♦ Zaklepanje kanalov

Ta funkcija preprečuje gledanje neprimerne programa nepooblaščenim uporabnikom (na primer otrokom) tako, da prepreči predvajanje slike in zvoka.

5. S pritiskom gumba ▲ ali ▼ izberite "Child Lock", nato pa pritisnite gumb **ENTER**.
6. S pritiskom gumba ▲ ali ▼ izberite "On", nato pa pritisnite gumb **ENTER**.
7. S pritiskom gumba ▲ ali ▼ izberite "Channel List", nato pa pritisnite gumb **ENTER**.
8. S pritiskom na tipke ▲, ▼, ◀ ali ▶ se pomaknite na polje "☐", izberite kanal, ki bo zaklenjen, in pritisnite **ENTER**, da ga zaklenete.
  - Če znova pritisnete gumb **ENTER**, znak (✓) poleg kanala izgine in zaklepanje kanala je preklicano.
  - Ko je vklopljena otroška ključavnica, je prikazan moder zaslon.
9. Pritisnite gumb **EXIT** za izhod.
  - V "Child Lock" izberite "On" ali "Off" za enostavno aktiviranje ali deaktiviranje kanalov, za katere je izbrano "☐".

 Te možnosti lahko enostavno izberete s pritiskom gumba **CH LIST** na daljinskem upravljalniku.

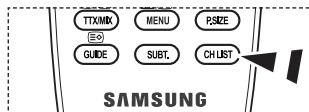
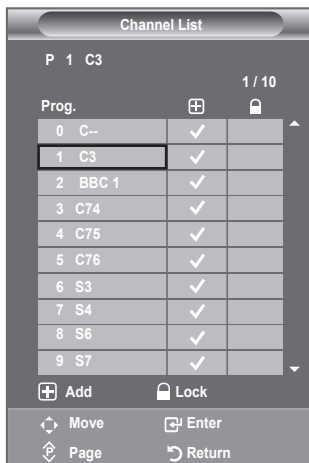

## Razvrščanje shranjenih kanalov

Ta postopek omogoča spremembo številke programov shranjenih kanalov.

To postopek boste mogoče morali izvesti po uporabi funkcije samodejnega shranjevanja.

➤ Ni na voljo v načinu DTV ali načinu zunanega vhoda.

1. Pritisnite gumb **MENU**, da prikažete meni.  
S pritiskom gumba **▲** ali **▼** izberite "Channel", nato pritisnite gumb **ENTER**.
2. S pritiskom gumba **▲** ali **▼** izberite "Sort", nato pritisnite gumb **ENTER**.
3. S pritiskanjem gumba **▲** ali **▼** izberite številko kanala, ki jo želite spremeniti. Pritisnite gumb **ENTER**.  
➤ Izbrana številka in ime kanala se premakneta na desno stran.
4. S pritiskanjem gumba **▲** ali **▼** izberite številko programa, na katero želite premakniti kanal.
5. Pritisnite gumb **ENTER**.  
Kanal je premeščen na nov položaj, skladno s tem pa so premeščeni tudi ostali kanali.
6. Ponovite koraka **3** in **5**, da shranite drugi kanal.
7. Pritisnite gumb **EXIT** za izhod.



## Poimenovanje kanalov

Imena kanalov bodo dodeljena samodejno po sprejemu informacij o kanalih. Ta imena lahko spreminjate in tako dodeljujete nova imena.

➤ Ni na voljo v načinu DTV ali načinu zunanega vhoda.

1. Pritisnite gumb **MENU**, da prikažete meni.  
S pritiskom gumba **▲** ali **▼** izberite "Channel", nato pritisnite gumb **ENTER**.
2. S pritiskom gumba **▲** ali **▼** izberite "Name", nato pritisnite gumb **ENTER**.
3. Po potrebi izberite kanal, ki ga želite na novo poimenovati, s pritiskom gumba **▲** ali **▼**. Pritisnite gumb **ENTER**.  
➤ Okoli polja z imenom se prikaže izbirna vrstica.

Za ...	Storite naslednje ...
Izberite črko, številko ali simbol	Pritisnite gumb <b>▲</b> ali <b>▼</b>
Pomaknite se na naslednjo črko	Pritisnite gumb <b>▶</b>
Pomaknite se na prejšnjo črko	Pritisnite gumb <b>◀</b>
Potrdite ime	Pritisnite gumb <b>ENTER</b>

➤ Na voljo so naslednji znaki: Črke abecede (A–Z), številke (0–9) in posebni znaki (+, -, \*, /, presledek).

5. Za vsak kanal, ki ga želite na novo poimenovati, ponovite koraka **3** in **4**.
6. Pritisnite gumb **EXIT** za izhod.



## Fina naravnava kanalov

S fino naravnavo ročno prilagodite določeni kanal za optimalen sprejem.

➤ Ni na voljo v načinu DTV ali načinu zunanjega vhoda.

1. S številskimi gumbi neposredno izberite kanal, ki ga želite fino naravnati.
2. Pritisnite gumb **MENU**, da prikažete meni.  
S pritiskom gumba ▲ ali ▼ izberite "Channel", nato pritisnite gumb **ENTER**.
3. S pritiskom gumba ▲ ali ▼ izberite "Fine Tune", nato pritisnite gumb **ENTER**.
4. S pritiskom gumba ◀ ali ▶ prilagodite fino naravnavo.  
Pritisnite gumb **ENTER**.
5. Pritisnite gumb **EXIT** za izhod.  
➤ Shranjeni fino naravnani kanali so označeni z zvezdico "\*" na desni strani številke kanala na traku s kanalom. Številka kanala pa postane rdeča.  
➤ Za ponastavitev fine naravnave s pritiskom gumba ▲ ali ▼ izberite "Reset", nato pritisnite gumb **ENTER**.



## LNA (ojačevalnik šibkega kanala)

Če televizor uporabljate na območju s šibkim signalom, lahko funkcija LAN izboljša sprejem (pritisnikom šibkega kanala izboljša dohodni signal).

➤ Ni na voljo v načinu DTV ali načinu zunanjega vhoda.

1. Pritisnite gumb **MENU**, da prikažete meni.  
S pritiskom gumba ▲ ali ▼ izberite "Channel", nato pritisnite gumb **ENTER**.
2. S pritiskom gumba ▲ ali ▼ izberite "LNA", nato pritisnite gumb **ENTER**.
3. S pritiskom gumba ▲ ali ▼ izberite "Off" ali "On".  
Pritisnite gumb **ENTER**.
4. Pritisnite gumb **EXIT** za izhod.

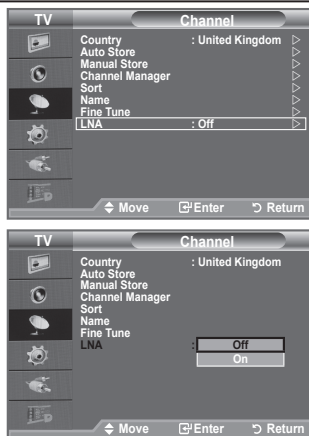

## Sprememba slikovnega standarda

Izberete lahko vrsto slike, ki najbolj ustreza vašim zahtevam.

1. Pritisnite gumb **MENU**, da prikažete meni.  
S pritiskom gumba **ENTER** izberite "Picture".
2. Ponovno pritisnite gumb **ENTER**, da izberete "Mode".
3. S pritiskom gumba **▲** ali **▼** izberite želeni slikovni učinek.  
Pritisnite gumb **ENTER**.
4. Pritisnite gumb **EXIT** za izhod.

♦ **Dynamic:** Izbere sliko za visoko ločljivost v svetlem prostoru.

♦ **Standard:** Izbere sliko za optimalen prikaz v normalnem okolju.

♦ **Movie:** Izbere sliko za udobno gledanje v temnem prostoru.

➤ Način "Picture" morate prilagoditi za vsak vhodni vir posebej.

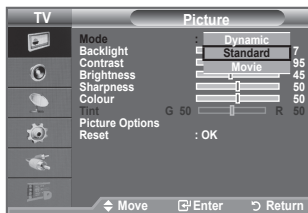
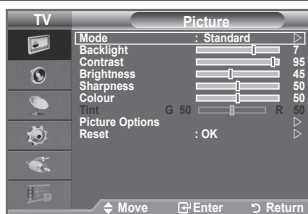

### Preprosta nastavitvev

1. Pritisnite gumb **TOOLS** na daljinskem upravljalniku.
2. S pritiskom gumba **▲** ali **▼** izberite "Picture Mode".
3. Z gumbom **◀** ali **▶** izberite zahtevano možnost.
4. Za izhod pritisnite gumb **EXIT** ali **TOOLS**.

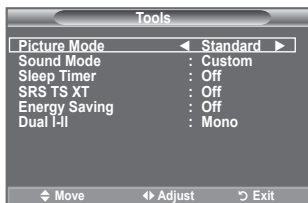

## Prilagoditev slike po meri

Televizor ima več nastavitev za nadzor kakovosti slike.

1. Za izbiro zelenega slikovnega učinka sledite navodilom pod "Sprememba slikovnega standarda" od 1 do 3. (na strani 15)
2. S pritiskom gumba ▲ ali ▼ izberite določeni element. Pritisnite gumb **ENTER**.
3. S pritiskom gumba ◀ ali ▶ povečajte ali zmanjšajte vrednost določenega elementa. Pritisnite gumb **ENTER**.
4. Pritisnite gumb **EXIT** za izhod.

- ◆ **Backlight:** Svetlost zaslona prilagodite tako, da prilagodite svetlost zaslona LCD. (0~10)
- ◆ **Contrast:** Prilagodi svetlost in temnost med predmeti in ozadjem.
- ◆ **Brightness:** Nastavi svetlost celotnega zaslona.
- ◆ **Sharpness:** Prilagodi robove predmetov tako, da jih izostril ali naredi bolj mehke.
- ◆ **Colour:** Prilagodi barve tako, da jih posvetli ali potemni.
- ◆ **Tint:** Prilagodi barve predmetov tako, da jih naredi bolj rdeče ali zelene, da je videz bolj naraven.

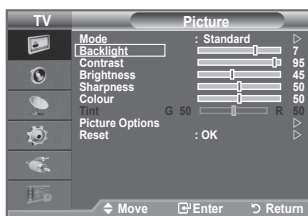

- Prilagojene vrednosti se shranijo v skladu z izbranim načinom "Picture".
- V načinu PC je mogoče spreminjati samo nastavitve "Backlight", "Contrast" in "Brightness".
- V načinih analognega TV, Ext., AV sistema PAL ni mogoče uporabljati funkcije "Tint".
- Na tovarniške slikovne vrednosti se lahko vrnete, če izberete "Reset". (Oglejte si "Ponastavitev slikovnih nastavitev na tovarniške vrednosti" na strani 16)
- Količino porabljene energije lahko opazno zmanjšate, če znižate raven svetlosti slike, s čimer boste tudi znižali celotne tekoče stroške.

## Ponastavitev nastavitve slike na tovarniške vrednosti

Vrnete se lahko na tovarniške slikovne vrednosti.

1. Za izbiro zelenega slikovnega učinka sledite navodilom pod "Sprememba slikovnega standarda", številka 1 do 3, na strani 15.
2. S pritiskom gumba ▲ ali ▼ izberite "Reset", nato pritisnite gumb **ENTER**.
3. S pritiskom gumba ▲ ali ▼ izberite "OK" ali "Cancel". Pritisnite gumb **ENTER**.
4. Pritisnite gumb **EXIT** za izhod.
  - "Reset" bo nastavljeno za vsak slikovni način.

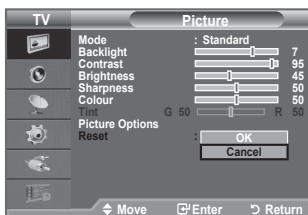

# Konfiguracija možnosti slike

1. Pritisnite gumb **MENU**, da prikazete meni.  
S pritiskom gumba **ENTER** izberite "Picture".
2. S pritiskom gumba **▲** ali **▼** izberite "Picture Options", nato pritisnite gumb **ENTER**.
3. S pritiskom gumba **▲** ali **▼** izberite želeno možnost. Pritisnite gumb **ENTER**.
4. Ko ste z nastavitvijo zadovoljni, pritisnite gumb **ENTER**.
5. Pritisnite gumb **EXIT** za izhod.
  - V načinu PC je mogoče med elementi "Picture Options" spreminjati samo "Color Tone" in "Size".

## ◆ **Colour Tone: Cool2/Cool1/Normal/Warm1/Warm2**





Izberete lahko barvni ton, ki je najudobnejši za vaše oči.

- Prilagojene vrednosti se shranijo v skladu z izbranim načinom Picture.
- "Warm1" ali "Warm2" je aktivno samo, ko je slikovni način nastavljen na "Movie".

## ◆ **Size: Auto Wide/ Wide/16:9/Wide Zoom/Zoom/4:3/Just Scan**

Izberete lahko velikost slike, ki najbolj ustreza vašim zahtevam.

- ◆ **Auto Wide:** Velikost slike samodejno prilagodi razmerju stranic "16:9".
- ◆ **Wide:** Velikost slike prilagodi razmerju stranic 16:10, ki je primerno za DVD-je in širokozaslonsko oddajanje.
- ◆ **16:9:** Velikost slike prilagodi razmerju stranic 16:9, ki je primerno za DVD-je in širokozaslonsko oddajanje.
- ◆ **Wide Zoom:** Povečava slike nad 4:3.
- ◆ **Zoom:** Poveča sliko, široko 16:9, da jo prilagodi velikosti zaslona (v navpični smeri).
- ◆ **4:3:** To je privzeta nastavev za video film in običajno oddajanje.
- ◆ **Just Scan:** Funkcijo uporabite za ogled celotne slike brez prizrezovanja pri vhodnem signalu HDMI (720p/1080i) ali komponente (1080i).

- Funkcija "Auto Wide" je na voljo samo v načinih "TV", "DTV", "Ext" in "AV".
- V načinu PC lahko prilagodite samo načina "Wide" in "4:3".
- Spreminjate in shranjujete lahko nastavitve vseh zunanjih naprav, ki so povezane na vhod TV.
- Če je na televizorju več kot dve uri prikazana negibna slika, se lahko pojavi začasno zadržanje slike.
- **Wide Zoom:** Ko ste z gumbom **▶** ali **ENTER** izbrali , pomaknite zaslon navzgor /navzdol z gumbom **▲** ali **▼**.
- **Zoom:** S pritiskom gumba **◀** ali **▶** izberite . Sliko pomaknite navzgor in navzdol z gumbom **▲** ali **▼**. Ko izberete , z gumbom **▲** ali **▼** povečajte ali zmanjšajte velikost slike v navpični smeri.
- **Ko izberete "Just Scan" v HDMI (1080i) ali način komponente (1080i):**  
S pritiskanjem gumba **◀** ali **▶** izberite . Z gumbom **▲**, **▼**, **◀** ali **▶** pomaknite sliko.  
**Reset:** S pritiskanjem gumba **◀** ali **▶** izberite "Reset" in pritisnite gumb **ENTER**. Nastavitve lahko inicializirate.

-  Te možnosti lahko enostavno izberete s pritiskom gumba **P.SIZE** na daljinskem upravljalniku.

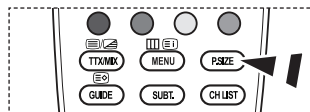
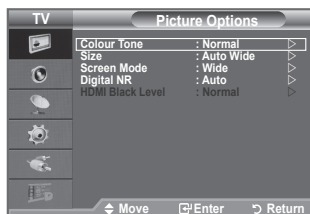
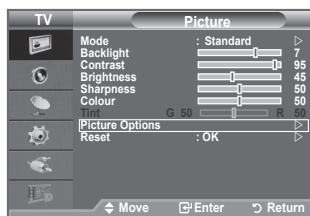



◆ **Screen Mode: Wide/16:9/Wide Zoom/Zoom/4:3**

Ko velikost nastavite velikost slike "Auto Wide" na širokozaslonskem televizorju 16:9, lahko določite velikost slike za sliko 4:3 WSS ali pa ne določite teh nastavitev. V posameznih evropskih državah so zahtevane različne velikosti slike, zato to funkcijo izbere uporabnik.

- ◆ **Wide:** Nastavitev slike na široki način 16:10.
- ◆ **16:9:** Nastavitev slike na široki način 16:9.
- ◆ **Wide Zoom:** Povečava slike nad 4:3.
- ◆ **Zoom:** Navpična povečava slike na zaslonu.
- ◆ **4:3:** Nastavitev slike na običajni način 4:3.

- Funkcija je na voljo samo v načinu "Auto Wide".
- Funkcija ni na voljo v načinih, "Component" in "HDMI".

◆ **Digital NR: Off/Low/Medium/High/Auto**

Če je sprejeti TV-signal šibak, lahko aktivirate funkcijo Digitalno odpravljanje šumov za zmanjšanje statičnih motenj in odsevov na zaslonu.

- Če je signal šibak, izberite eno od ostalih možnosti, tako da je slika prikazana v največji kakovosti.

◆ **HDMI Black Level: Normal/Low**

Na zaslonu lahko izberete raven črne in tako prilagodite globino zaslona.

- Funkcija je aktivna samo, kadar je zunanji vhod povezan s HDMI (signali RGB).

## Zvočne funkcije

1. Pritisnite gumb **MENU**, da prikažete meni.  
S pritiskom gumba ▲ ali ▼ izberite "Sound", nato pa pritisnite gumb **ENTER**.
2. S pritiskom gumba ▲ ali ▼ izberite želeno možnost, nato pa pritisnite gumb **ENTER**.
3. Ko ste zadovoljni z nastavitvijo, pritisnite gumb **ENTER**.
4. Pritisnite gumb **EXIT** za izhod.

### ◆ **Mode: Standard/Music/Movie/Speech/Custom**

Izberete lahko vrsto posebnih zvočnih učinkov ob gledanju določene oddaje.

#### **Preprosta nastavitve**

1. Pritisnite gumb **TOOLS** na daljinskem upravljalniku.
2. S pritiskom gumba ▲ ali ▼ izberite "Sound Mode".
3. Pritisnite gumb ◀ ali ▶, da izberete zeleni zvočni način.
4. Za izhod pritisnite gumb **EXIT** ali **TOOLS**.

### ◆ **Equalizer: Balance/100Hz/300Hz/1kHz/3kHz/10kHz**

Televizor ima več nastavitev, s katerimi lahko nadzorujete kakovost zvoka.

➤ Če spremenite te nastavitve, se zvočni način samodejno nastavi na "Custom".

### ◆ **SRS TS XT: Off/On**

TruSurround XT je patentirana tehnologija SRS za predvajanje 5.1-večkanalne vsebine preko dveh zvočnikov. TruSurround proizvaja odličen, navidezni prostorski na kateremkoli sistemu z dvema zvočnikoma, tudi preko notranjih zvočnikov televizorja. Tehnologija je popolnoma združljiva z vsemi večkanalnimi formati.

#### **Preprosta nastavitve**

1. Pritisnite gumb **TOOLS** na daljinskem upravljalniku.
2. S pritiskom gumba ▲ ali ▼ izberite "SRS TS XT".
3. S pritiskom gumba ◀ ali ▶ izberite "Off" izberite "On".
4. Za izhod pritisnite gumb **EXIT** ali **TOOLS**.

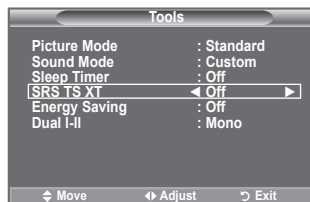
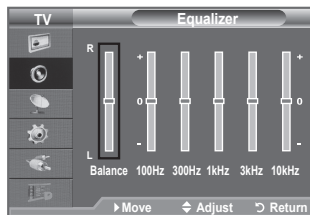
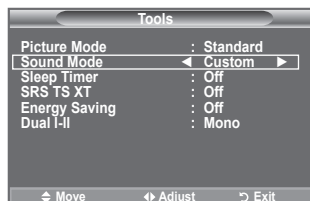
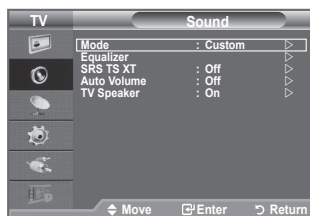

**TruSurround XT**, SRS in simbol  so blagovne znamke podjetja SRS Labs, Inc. Tehnologija **TruSurround XT** je vgrajena pod licenco podjetja SRS Labs, Inc.

#### ◆ **Auto Volume: Off/On**

Vsaka postaja ima svoje signalne pogoje, zato ni enostavno regulirati glasnosti ob vsaki zamenjavi kanala. Ta funkcija omogoča samodejno regulacijo glasnosti želenega kanala z znižanjem glasnosti v primeru visokega modulacijskega signala ali zvišanjem glasnosti v primeru nizkega modulacijskega signala.

#### ◆ **TV Speaker: Off/On**

Če želite slišati zvok iz ločenih zvočnikov, izklopite notranji ojačevalnik.

- Tlačidla **+**, **-** a **MUTE** nefungujú, keď je položka „TV Speaker“ nastavená na možnosť „Off“.
- Če je zvočnik „TV Speaker“ nastavljen na „Off“, glasnosti ni mogoče nastavljati.



Izdelano pod licenco Dolby Laboratories.

Dolby in simbol DD sta blagovni znamki družbe Dolby Laboratories.

## Izbira zvočnega načina

Način zvoka lahko nastavite v „Tools“. Ko nastavite na „Dual I-II“, se na zaslonu prikaže trenutni način zvoka.

1. Pritisnite gumb **TOOLS** na daljinskem upravljalniku.
2. S pritiskom gumba **▲** ali **▼** izberite „Dual I-II“.
3. Z gumbom **◀** ali **▶** izberite zahtevano možnost.
4. Pritisnite gumb **ENTER**.

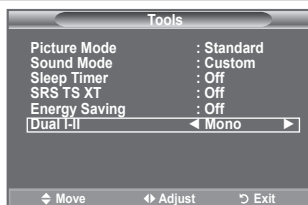

	Vrsta zvoka	DUAL 1/2	Privzeto
A2 Stereo	Mono	MONO	Samodejen preklop
	Stereo	STEREO ↔ MONO	
	Dual	DUAL 1 ↔ DUAL 2	DUAL 1
NICAM stereo	Mono	MONO	Samodejen preklop
	Stereo	MONO ↔ STEREO	
	Dual	MONO ↔ DUAL 1 DUAL 2 ←	DUAL 1

- Če je stereo signal šibak in pride do samodejnega preklopa, preklopite na Mono.
- Ta funkcija je aktivirana samo v stereo zvočnem signalu. V mono zvočnem signalu je deaktivirana.
- Ta funkcija je na voljo samo v načinu analognega TV.

## Priključitev slušalk (naprodaj posebej)

Da TV-program, ki ga gledate, ne bi motil ostalih oseb v prostoru, lahko na televizor priključite slušalke.

- Ko vtič slušalk vključite v ustrezna vrata, v meniju Sound (Zvok) ne morete uporabljati „Auto Volume“ (Izklop zvoka notranjih zvočnikov).
- Daljša uporaba slušalk pri večji glasnosti lahko poškoduje sluh.
- Ko na sistem priključite slušalke, zvok ne bo prihajal iz zvočnikov.
- Glasnost slušalk in glasnost TV se prilagajata različno.

Zadnja plošča televizorja



## Nastavitev in prikaz trenutnega časa

Uro televizorja lahko nastavite tako, da se ob pritisku gumba **INFO** prikaže trenutni časa. Če želite uporabljati samodejni vklopni/izklopni časovnik, morate nastaviti čas.

1. Pritisnite gumb **MENU**, da prikažete meni.  
S pritiskom gumba **▲** ali **▼** izberite "Setup", nato pritisnite gumb **ENTER**.
2. S pritiskom gumba **▲** ali **▼** izberite "Time", nato pritisnite gumb **ENTER**.
3. S pritiskom gumba **ENTER** izberite "Clock Set".

Za ...	Pritisnite ...
Pomik na "Month", "Day", "Year", "Hour" ali "Minute"	◀ Gumb ali ▶.
Nastavitev možnosti "Month", "Day", "Year", "Hour" ali "Minute"	▲ Gumb ali ▼.
Potrdite nastavitve.	Gumb <b>ENTER</b> .

5. Pritisnite gumb **EXIT** za izhod.
  - Če izključite napajalni kabel, morate uro ponovno nastaviti.
  - Možnosti "Month", "Day", "Year", "Hour" ali "Minute" lahko nastavite tudi s pritiskanjem številskih gumbov na daljinskem upravljalniku.

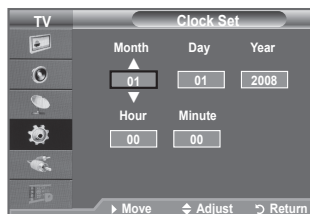
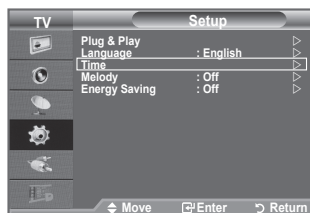

## Nastavitev izklopnega časovnika

Izberete lahko časovno obdobje od 30 do 180 minut, po katerem se televizor samodejno preklopi v stanje pripravljenosti.

1. Pritisnite gumb **MENU**, da prikažete meni.  
S pritiskom gumba **▲** ali **▼** izberite "Setup", nato pritisnite gumb **ENTER**.
2. S pritiskom gumba **▲** ali **▼** izberite "Time", nato pritisnite gumb **ENTER**.
3. S pritiskom gumba **▲** ali **▼** izberite "Sleep Timer", nato pritisnite gumb **ENTER**.
4. Pritiskajte gumb **▲** ali **▼**, da se prikaže zeleni čas (Off, 30, 60, 90, 120, 150, 180). Pritisnite gumb **ENTER**.
5. Pritisnite gumb **EXIT** za izhod.
  - Ko časovnik doseže 0, se TV samodejno preklopi v stanje pripravljenosti.

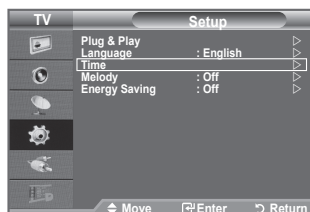

### Preprosta nastavitvev

1. Pritisnite gumb **TOOLS** na daljinskem upravljalniku.
2. S pritiskom gumba **▲** ali **▼** izberite "Sleep Timer".
3. Z gumbom **◀** ali **▶** nastavite minute.
4. Za izhod pritisnite gumb **EXIT** ali **TOOLS**.

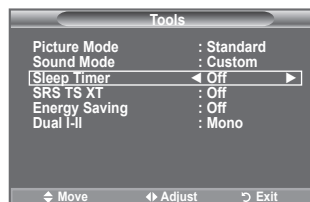

## Samodejni vklop in izklop televizorja

1. Pritisnite gumb **MENU**, da prikažete meni.  
S pritiskom gumba ▲ ali ▼ izberite "Setup", nato pritisnite gumb **ENTER**.
2. S pritiskom gumba ▲ ali ▼ izberite "Time", nato pritisnite gumb **ENTER**.
3. S pritiskom gumba ▲ ali ▼ izberite "Timer 1", "Timer 2", "Timer 3", nato pritisnite gumb **ENTER**. Opravite lahko tri različne nastavitve vklopa/izklopa časovnika.  
➤ Najprej morate nastaviti uro.
4. Za izbiro zelenega elementa pritisnite gumb ◀ ali ▶.  
Z gumbom ▲ ali ▼ izberite zeleno nastavitvev.
  - ◆ **On Time**: Izberite ure, minute in "On"/"Off". (Za aktivacijo časovnika z izbrano nastavitvijo izberite "On".)
  - ◆ **Off Time**: Izberite ure, minute in "On"/"Off". (Za aktivacijo časovnika z izbrano nastavitvijo izberite "On".)
  - ◆ **Repeat**: Izberite "Once", "Everyday", "Mon~Fri", "Mon~Sat", ali "Sat~Sun".
  - ◆ **Volume**: Izberite zeleno nastavitvev glasnosti.

➤ Uro in minute lahko nastavite neposredno s pritiskom na številčne gumbne na daljinskem upravljalniku.

### ➤ **Auto Power Off**

Ko je časovnik nastavljen na "On", se bo televizor izklopil, če ne pritisnete nobenega gumba tri ure zatem, ko je časovnik vklopil televizor. Ta funkcija je na voljo samo, ko je časovnik nastavljen na "On", in preprečuje pregrevanje, do katerega lahko pride, če je televizor predolgo vklopljen.

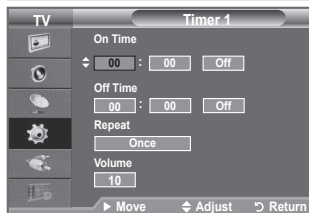
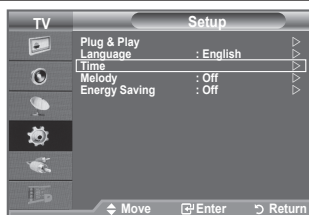

## Izbira jezika

Pri prvi uporabi televizorja izberite jezik, v katerem bodo prikazani meniji in njihove vrednosti.

1. Pritisnite gumb **MENU**, da prikažete meni na zaslonu.  
S pritiskom gumba ▲ ali ▼ izberite "Setup", nato pritisnite gumb **ENTER**.
2. S pritiskom gumba ▲ ali ▼ izberite "Language", nato pritisnite gumb **ENTER**.
3. S pritiskanjem gumba ▲ ali ▼ izberite želeni jezik.  
Pritisnite gumb **ENTER**.
4. Pritisnite gumb **EXIT** za izhod.

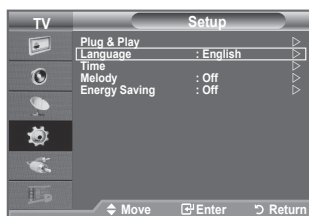

## Melody / Energy Saving

1. Pritisnite gumb **MENU**, da prikažete meni.  
S pritiskom gumba ▲ ali ▼ izberite "Setup", nato pa pritisnite gumb **ENTER**.
2. S pritiskom gumba ▲ ali ▼ izberite želeno možnost, nato pa pritisnite gumb **ENTER**.
3. Ko ste zadovoljni z nastavitvijo, pritisnite gumb **ENTER**.
4. Pritisnite gumb **EXIT** za izhod.



### ◆ Melody: Off/Low/Medium/High

Prilagodite lahko melodijo ob vklopu ali izklopu televizorja.

#### ➤ Melodija se ne predvaja

- Ko iz televizorja ne prihaja zvok, ker ste pritisnili gumb **MUTE**.
- Ko iz televizorja ne prihaja zvok, ker ste pritisnili gumb ⊖ (Glasnost).
- Če se televizor izklopi s funkcijo izklopnega časovnika.

### ◆ Energy Saving: Off/Low/Medium/High

S to funkcijo se svetlost zaslona prilagodi osvetlitvi okolja.

- **Off**: Izklopi funkcijo varčevanja energije.
- **Low**: Preklopi TV v način manjšega varčevanja energije.
- **Medium**: Preklopi TV v način srednjega varčevanja energije.
- **High**: Preklopi TV v način velikega varčevanja energije.

### Preprosta nastavitve

1. Pritisnite gumb **TOOLS** na daljinskem upravljalniku.
2. S pritiskom gumba ▲ ali ▼ izberite "Energy Saving".
3. S pritiskom gumba ◀ ali ▶ izberite "Off", "Low" ali "Medium", "High".
4. Za izhod pritisnite gumb **EXIT** ali **TOOLS**.

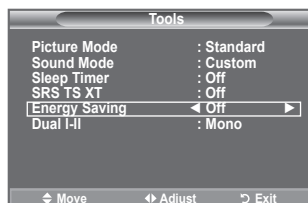

## Izbira vira

Izbirate lahko med zunanji viri, ki so priključeni na vhodne vtičnice TV.

1. Pritisnite gumb **MENU**, da prikažete meni.  
S pritiskom gumba ▲ ali ▼ izberite "Input", nato pritisnite gumb **ENTER**.
2. Ponovno pritisnite **ENTER**, da izberete "Source List".
  - Viri signalov, ki so na voljo: TV, Ext., AV, Component, PC, HDMI, DTV.
  - Izberete lahko samo zunanje naprave, ki so povezane s TV.
3. S pritiskom gumba ▲ ali ▼ izberite željeno napravo.  
Pritisnite gumb **ENTER**.

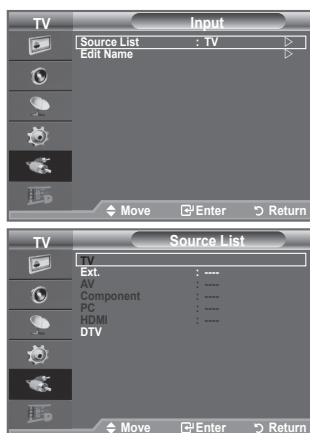

-  Pritisnite gumb **SOURCE** na daljinskem upravljalniku za preklon med vsemi viri, ki so na voljo. Način TV lahko izberete s pritiskom gumba **TV/DTV**, številskih gumbov (0~9) ali gumba **P** (▲/▼) na daljinskem upravljalniku.

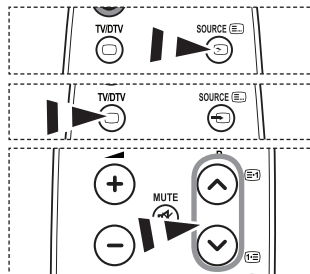

## Urejanje imen vhodnih virov

Poimenujte napravo, ki je priključena na vhodne vtičnice, da boste lažje izbrali vhodne vire.

1. Pritisnite gumb **MENU**, da prikažete meni.  
S pritiskom gumba ▲ ali ▼ izberite "Input", nato pritisnite gumb **ENTER**.
2. S pritiskom gumba ▲ ali ▼ izberite "Edit Name", nato pritisnite gumb **ENTER**.
3. S pritiskom gumba ▲ ali ▼ izberite napravo, ki jo želite urejati.  
Pritisnite gumb **ENTER**.
4. S pritiskom gumba ▲ ali ▼ izberite željeno napravo.  
Pritisnite gumb **ENTER**.
5. Pritisnite gumb **EXIT** za izhod.



## Predogled sistema menijev DTV

- ◆ Podjetje ne jamči normalnega delovanja menija DTV v drugih kot podprtih državah (France, Germany, Italy, Netherlands, Spain, Switzerland, Belgium, Austria), saj so podprti samo standardi teh držav. Poleg tega v primeru, da se država oddajanja razlikuje od države, ki jo je izbral trenutni uporabnik, vrstica na traku s kanalom, možnosti INFO, GUIDE, Channel Manager (Upravitelj kanalov) itd. morda niso pravilno prikazane.
- ◆ Na voljo v načinu DTV. Način DTV predhodno nastavite z gumbom **TV/DTV** na daljinskem upravljalniku. Za pomoč pri krmarjenju po sistemu menijev na zaslonu in prilagajanje različnih nastavitvev, ki so na voljo, si oglejte naslednjo sliko.

Pritisnite gumb **MENU**, da prikazete meni.

S pritiskom gumba **▲** ali **▼** izberite "Digital Menu", nato pritisnite gumb **ENTER**.

<b>Guide</b>	
Now & Next Guide	
Full Guide	
Scheduled List	
Default Guide	Now/Next, Full Guide
<b>Digital Channel</b>	
Country	
Auto Store	
Manual Store	
Edit Favourite Channels	
Channel List	All, Favourites, Default
<b>Setup</b>	
Menu Transparency	High, Medium, Low, Opaque
Change PIN	
Parental Lock	
Subtitle	Off, On
Subtitle Mode	Normal, Hard of hearing
Audio Format	PCM, Dolby Digital
Audio Description	Audio Description — Off, On
	Volume
Digital Text	Disable, Enable
Time Zone	
Common Interface	Application Info, CI Menu
System	Product Information
	Signal Information
	Software Upgrade
	Reset
<b>Language</b>	
Audio Language	Primary Audio Language
Subtitle Language	Secondary Audio Language
Teletext Language	Primary Subtitle Language
Preference	Secondary Subtitle Language
	Primary Teletext Language
	Secondary Teletext Language (odvisno od države)

➤ Podelamenti možnosti CI Menu (Meni splošnega vmesnik) se lahko razlikujejo glede na model CAM-a/.

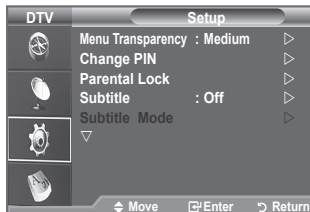
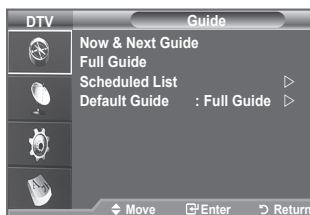



## Samodejna posodobitev seznama kanalov

Seznam kanalov lahko posodobite, če izdajatelj televizijskega programa doda nove storitve ali če TV premaknete na novo lokacijo.

1. Pritisnite gumb **MENU**, da prikažete meni.  
S pritiskom gumba **▲** ali **▼** izberite "Digital Menu", nato pritisnite gumb **ENTER**.
2. S pritiskom gumba **▲** ali **▼** izberite "Digital Channel", nato pritisnite gumb **ENTER**.
3. Z vnovičnim pritiskom gumba **ENTER** izberite "Country".
4. S pritiskom gumba **▲** ali **▼** izberite ustrezno državo.  
Za potrditev izbire pritisnite gumb **ENTER**.
  - Čeprav ste v tem meniju spremenili nastavitve države, sprememba ne vpliva na analogni televizor. (Oglejte si stran 10).
5. Ponovno pritisnite gumb **▲** ali **▼**, da izberete "Auto Store". Pritisnite gumb **ENTER**.
  - Ko je dokončano, se prikaže število najdenih storitev.
  - Ko seznam kanalov posodobite, se obstoječi seznam priključenih kanalov ne izbriše.
  - Za predčasno ustavitev iskanja izberite "Stop" in pritisnite gumb **ENTER**.
6. Pritisnite gumb **EXIT** za izhod.
  - Če so signali šibki, se prikaže sporočilo "No Service found! Check the aerial connection" (Najti ni bilo mogoče nobene storitve! Preverite povezavo antene.).

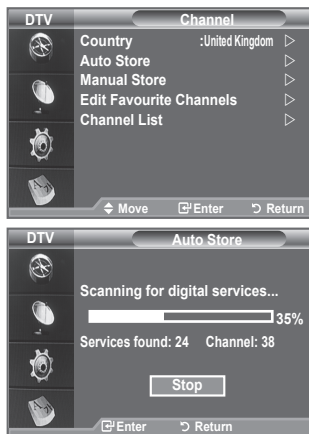

## Ročna posodobitev seznama kanalov

Kanal lahko hitro poiščete tako, da določite kanal.

1. Pritisnite gumb **MENU**, da prikažete meni.  
S pritiskom gumba **▲** ali **▼** izberite "Digital Menu", nato pritisnite gumb **ENTER**.
2. S pritiskom gumba **▲** ali **▼** izberite "Digital Channel", nato pritisnite gumb **ENTER**.
3. S pritiskom gumba **▲** ali **▼** izberite "Manual Store", nato pritisnite gumb **ENTER**.
4. S pritiskom gumba **▲** ali **▼** izberite zeleno možnost in pritisnite gumb **ENTER**.
  - - **Channel**: V VB se prikaže zaporedje kanalov od "5" do "69". (odvisno od države)
  - - **Frequency**: Prikaže se frekvenca, ki je na voljo v skupini kanalov.
  - - **Bandwidth**: Na voljo sta pasovni širini 7 in 8 MHz.
  - Za začetek iskanja digitalnih storitev pritisnite rdeči gumb. Ko se iskanje dokonča, so posodobljeni kanali v seznamu kanalov.
5. Ko je dokončano, se prikaže število najdenih storitev.
6. Pritisnite gumb **EXIT** za izhod.

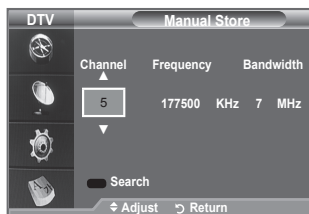

## Urejanje priljubljenih kanalov

Priljubljene kanale lahko urejate s štirimi barvnimi gumbi.

1. Pritisnite gumb **MENU**, da prikažete meni.  
S pritiskom gumba ▲ ali ▼ izberite "Digital Menu", nato pritisnite gumb **ENTER**.
2. S pritiskom gumba ▲ ali ▼ izberite "Digital Channel", nato pritisnite gumb **ENTER**.
3. S pritiskom gumba ▲ ali ▼ izberite "Edit Favourite Channels", nato pritisnite gumb **ENTER**.
4. Pritisnite rdeči gumb, da prikažete vse trenutno shranjene kanale.
5. S pritiskom gumba ▲ ali ▼ izberite zeleni kanal. Pritisnite gumb **ENTER**.
  - Poleg izbranega kanala se prikaže simbol "★" in kanal je dodan na seznam najljubših kanalov.
  - Če želite izbor razveljaviti, ponovno pritisnite gumb **ENTER**.
    - **Select All:** Izberite vse trenutno prikazane kanale.
    - **Select None:** Preključite izbor vseh kanalov.
    - **Preview:** Prikaže trenutno izbrane kanale.
  - Nastavitve najljubših kanalov so dokončane.
6. Pritisnite gumb **EXIT** za izhod.

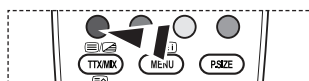

### ◆ Add

To funkcijo lahko uporabite, ko ste izbrali en ali več priljubljenih kanalov.

1. Pritisnite gumb **MENU**, da prikažete meni.  
S pritiskom gumba ▲ ali ▼ izberite "Digital Menu", nato pritisnite gumb **ENTER**.
2. S pritiskom gumba ▲ ali ▼ izberite "Digital Channel", nato pritisnite gumb **ENTER**.
3. S pritiskom gumba ▲ ali ▼ izberite "Edit Favourite Channels", nato pritisnite gumb **ENTER**.
4. Pritisnite rdeči gumb v meniju "Edit Favourite Channels". Če želite dodati več kanalov, si oglejte korak 5 v prejšnjem opisu.
5. Če želite preveriti kanal, ki ga nameravate shraniti, pritisnite gumb **RETURN**. Pritisnite gumb **EXIT** za izhod.
  - Če želite na seznam priljubljenih kanalov dodati vse kanale, pritisnite rdeči gumb.
  - Če želite odstraniti vse kanale, pritisnite zeleni gumb.
  - **Preview:** Prikaže trenutno izbrane kanale.
  - Pritisnite **CH LIST**, da prikažete upravitelja priljubljenih kanalov.

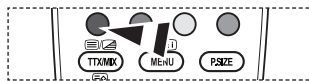

#### ♦ Renumber (odvisno od države)

1. Pritisnite gumb **MENU**, da prikazete meni.  
S pritiskom gumba **▲** ali **▼** izberite "Digital Menu", nato pritisnite gumb **ENTER**.
2. S pritiskom gumba **▲** ali **▼** izberite "Digital Channel", nato pritisnite gumb **ENTER**.
3. S pritiskom gumba **▲** ali **▼** izberite "Edit Favourite Channels", nato pritisnite gumb **ENTER**.
4. Z gumbom **▲** ali **▼** izberite želeni kanal.
5. Pritisnite zeleni gumb.
  - Mesto za vnos številke je prazno.
6. Pritisnite gumb **ENTER**, če nastavev želite shraniti, ali gumb **RETURN**, če postopek želite preklicati.
  - Pritisnite gumb **◀**, da izbrišete vneseno številko.
  - Če vnesete številko, ki je že dodeljena drugemu kanalu, se številka dodeli izbranemu kanalu in številka, ki je bila prej dodeljena izbranemu kanalu, je dodeljena drugemu kanalu. Številki se torej zamenjata.
  - Najljubši kanali so samodejno urejeni v naraščajočem vrstnem redu številkanalov.
7. Pritisnite gumb **EXIT** za izhod.

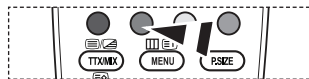

#### ♦ Preview

1. S pritiskom gumba **▲** ali **▼** v meniju "Edit Favourite Channels" izberite kanal za predogled.
2. Pritisnite rumeni gumb.
  - Na zaslonu se prikaže izbrani kanal.

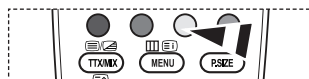

#### ♦ Delete

1. S pritiskom gumba **▲** ali **▼** v meniju "Edit Favourite Channels" izberite kanal, ki ga želite izbrisati s seznama priljubljenih kanalov.
2. Pritisnite modri gumb.
  - Izbrani kanal in številka bosta izbrisana.
  - Če želite izbrisani kanal dodati nazaj na seznam priljubljenih kanalov, si oglejte razdelek "Add" na strani 27.

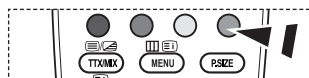

## Izbira seznama kanalov

Izmed kanalov, ki ste jih pregledali, lahko izločite izbrane kanale. Ko pregledujete shranjene kanale, tisti, ki ste jih izbrali, da naj bodo preskočeni, niso prikazani. Pri pregledovanju so prikazani vsi kanali, ki jih niste izbrali, da naj bodo preskočeni.

1. Pritisnite gumb **MENU**, da prikazete meni.  
S pritiskom gumba **▲** ali **▼** izberite "Digital Menu", nato pritisnite gumb **ENTER**.
2. S pritiskom gumba **▲** ali **▼** izberite "Digital Channel", nato pritisnite gumb **ENTER**.
3. S pritiskom gumba **▲** ali **▼** izberite "Channel List".  
Pritisnite gumb **ENTER**.
4. S pritiskom gumba **▲** ali **▼** izberite "All", "Favourites" ali "Default".  
Pritisnite gumb **ENTER**.
5. S pritiskom rumenega gumba se pomikajte med priključenimi in vsemi kanali.
  - Priključeni kanali so prikazani samo, če so bili predhodno nastavljeni v meniju "Editing Your Favourite Channels" (oglejte si strani 27).
6. Pritisnite rdeči ali zeleni gumb, da prikazete prejšnjo ali naslednjo stran seznama kanalov.
7. S pritiskom gumba **▲** ali **▼** izberite kanal, ki ga želite naravnati.  
Pritisnite gumb **ENTER**.
  - Med menjavanjem kanalov se v zgornjem levem kotu prikažejo številka, ime kanala in ikona. Številka in ime kanala se prikažeta, če je kanal en od vseh kanalov, ikona **★** pa, če je kanal en od priključenih.
8. Pritisnite modri gumb za preklapljanje med možnostmi "TV", "Radio", "Data/Other" in "All".
9. Pritisnite modri gumb **CH LIST** za izhod iz seznama kanalov.

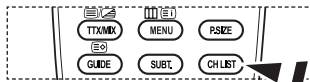

Seznam pa lahko tudi preprosto prikazete s pritiskom na gumb **CH LIST**.

## Prikaz informacij o programu

Med gledanjem kanala lahko prikazete dodatne informacije o trenutnem programu.

1. Med gledanjem programa pritisnite gumb **INFO**.
  - Prikažejo se informacije o programu.
2. Če želite trak z informacijami zapustiti, pritisnite gumb **INFO**.
  - Prikažejo se naslednje informacije:
    - Oznaka starševskega nadzora
    - Vrsta videa: SD, HD, Radio
    - Vrsta zvoka: Mono, Stereo, Dual, Dolby Digital
    - Razpoložljivost teleteksta ali podnapisov DVB
    - Jezik avdia.

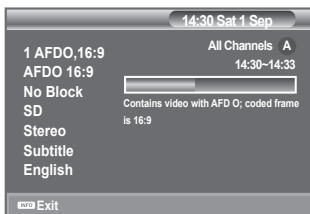

# Ogled informacij EPG (elektronski programski vodič)

Informacije EPG (elektronski programski vodič) posredujejo izdajatelji televizijskega programa. Informacije o programu so lahko zastarele ali jih ni, kar je posledica oddajanja informacij določene televizijske postaje. Zaslone se bo dinamično posodobil takoj, ko bodo na voljo nove informacije.

## ◆ Now & Next Guide

Za šest kanalov, ki so navedeni v levem stolpcu, prikaže informacije o trenutnem in naslednjem programu.

## ◆ Full Guide

Informacije o programu so prikazane za eno uro. Prikazane so informacije o dveh urah programa, po katerih se lahko pomikate naprej ali nazaj glede na čas.

1. Pritisnite gumb **MENU**, da prikažete meni. S pritiskom gumba **▲** ali **▼** izberite "Digital Menu", nato pritisnite gumb **ENTER**.
2. S pritiskom gumba **ENTER** izberite "Guide".
3. S pritiskom gumba **▲** ali **▼** izberite "Now & Next Guide" ali "Full Guide". Pritisnite gumb **ENTER**.
  - Meni vodiča lahko prikažete tudi enostavno s pritiskom gumba **GUIDE**.

Za ...	Storite naslednje ...
Gledanje programa s seznama EPG	<ul style="list-style-type: none"> <li>• S pritiskom gumba <b>▲</b>, <b>▼</b>, <b>◀</b>, <b>▶</b> izberite program.</li> <li>• Pritisnite gumb <b>ENTER</b>.</li> </ul>
➤ Če je izbran naslednji program, je umeščen na raspored s prikazano z ikono ure. Če ponovno pritisnete <b>ENTER</b> , je raspored preklican in ikona ure izgine. Za podrobnosti o določanju rasporeda programov, si oglejte naslednjo stran.	
Ogled informacij o programu	<ul style="list-style-type: none"> <li>• S pritiskom gumba <b>▲</b>, <b>▼</b>, <b>◀</b>, <b>▶</b> izberite program.</li> <li>• Ko se prikaže želeni program, pritisnite gumb <b>INFO</b>.</li> </ul>
Preklapljanje med možnostima "Now & Next Guide" in "Full Guide"	• Pritisnite rdeči gumb.
Prikaz seznama "Favourites" in "All Channels"	• Pritisnite zeleni gumb.
Hiter pomik nazaj (24 uri).	• Pritisnite rumeni gumb.
Hiter pomik naprej (24 uri).	• Pritisnite modri gumb.
Izhod iz vodiča	• Pritisnite gumb <b>EXIT</b> .

- Naslov programa je na zgornjem delu sredine zaslona. Za podrobne informacije pritisnite gumb **INFO**. Podrobne informacije vključujejo številko kanala, čas predvajanja, informacije o statusni vrstici, starševskem nadzoru, kakovosti videa (HD/SD), zvočnih načinih, podnaslovih ali teletekstu, jeziku podnaslovov ali teleteksta ter kratek povzetek označenega programa. "..." se prikaže, če je povzetek dolg.
- Prikazanih je šest kanalov. Med kanali se pomikate tako, da se na kanal pomaknete z gumbom **▲** ali **▼**. Stran za stranjo prikažete s pritiskom gumba **P** ali **P**.

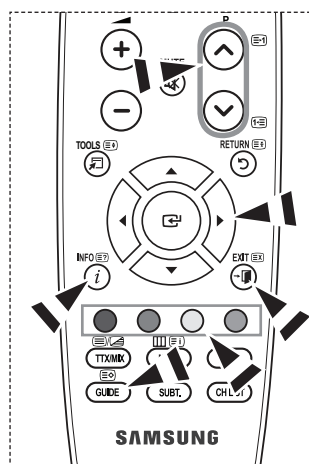
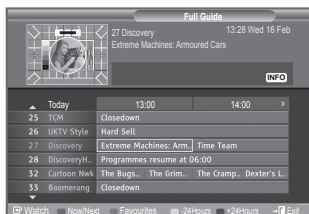
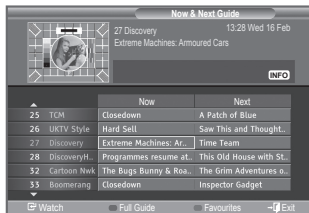

## Uporaba seznama načrtovanih programov

Če ustvarite seznam programov, ki si jih želite ogledati, se kanal ob načrtovanem času samodejno preklopi na načrtovani program, tudi če gledate drugega.

1. Pritisnite gumb **MENU**, da prikažete meni.  
S pritiskom gumba **▲** ali **▼** izberite "Digital Menu", nato pritisnite gumb **ENTER**.
2. S pritiskom gumba **ENTER** izberite "Guide".
3. S pritiskom gumba **▲** ali **▼** izberite "Scheduled List", nato pritisnite gumb **ENTER**.
4. Pritisnite rdeči gumb. Kanal se bo preklopil na načrtovani program.
5. S pritiskom gumba **ENTER** izberite element in ga prilagodite z gumbom **▲** ali **▼**
  - Uro in minute lahko nastavite tudi s pritiskom številskih gumbov na daljinskem upravljalniku.
    - **Channel:** Nastavite kanal.
    - **Time:** Nastavite čas.
    - **Date:** Nastavite Year (Leto), Month (Mesec) in Day (Dan).
    - **Frequency:** Nastavite pogostost.  
("Once", "Daily" ali "Weekly")
6. Ko ste nastavili raspored, pritisnite rdeči gumb.
7. Pritisnite gumb **EXIT** za izhod.

- • **Save:** Shranite prilagojeni raspored.
- **Cancel:** Preključite prilagojeni raspored.
- **Add Programme:** Dodajte nov raspored.
- **Edit:** Ponovno prilagodite izbrani raspored.
- **Delete:** Izbrisište izbrani raspored.

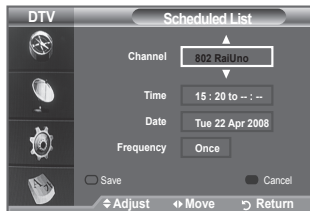
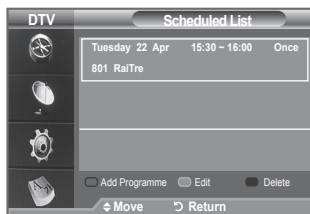

## Nastavitev privzetega vodiča

Predhodno lahko nastavite privzeti vodič.

1. Pritisnite gumb **MENU**, da prikažete meni.  
S pritiskom gumba **▲** ali **▼** izberite "Digital Menu", nato pritisnite gumb **ENTER**.
2. S pritiskom gumba **ENTER** izberite "Guide".
3. S pritiskom gumba **▲** ali **▼** izberite "Default Guide", nato pritisnite gumb **ENTER**.
4. Z gumbom **▲** ali **▼** izberite "Now/Next" ali "Full Guide", nato pritisnite gumb **ENTER**.
5. Pritisnite gumb **EXIT** za izhod.

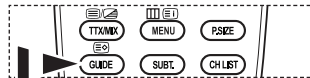
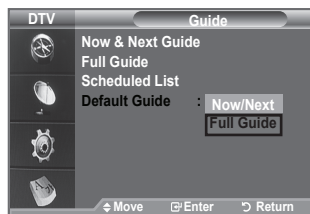

Te možnosti lahko enostavno izberete s pritiskom gumba **GUIDE** na daljinskem upravljalniku.

## Ogled vseh in prikljubljenih kanalov

V meniju EPG lahko prikažete vse ali prikljubljene kanale.

1. Pritisnite gumb **MENU**, da prikažete meni.  
S pritiskom gumba **▲** ali **▼** izberite "Digital Menu", nato pritisnite gumb **ENTER**.
2. S pritiskom gumba **ENTER** izberite "Guide".
3. S pritiskom gumba **▲** ali **▼** izberite zeleni vodič ("Now & Next Guide" ali "Full Guide").
4. Pritisnite gumb **ENTER**.
5. Pritisnite zeleni gumb. Preklapljali boste med sezname vseh kanalov in sezname prikljubljenih kanalov.
6. S pritiskom gumba **▲**, **▼**, **◀** ali **▶** izberite željeni program.
7. Pritisnite gumb **INFO**, da prikažete informacije o označenem programu.
8. Če seznam "Edit Favourite Channels" ni nastavljen:
  - Prikaže se sporočilo "The favourites list is empty. Would you like to choose your favourites now?".
  - Izberite "Yes".  
Prikaže se meni "Edit Favourite Channels". Če izberete "No", bodo vsi kanali ostali nespremenjeni.
  - Za dodatne podrobnosti o urejanju prikljubljenih kanalov si oglejte stran 27.
9. Pritisnite gumb **EXIT** za izhod.
  - "All Channels" je seznam kanalov, ki so bili najdeni pri posodabljanju seznama kanalov. Vsi kanali so prikazani v načinu vseh kanalov.
  - "Favourites" (prikljubljeni kanali) je seznam kanalov, ki so bili nastavljeni v meniju "Edit Favourite Channels" (oglejte si stran 27).

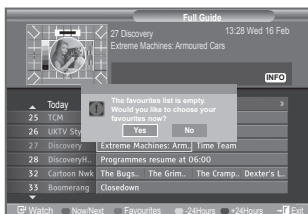

## Prilagajanje prosojnosti menija

Nastavite lahko prosojnost menija.

1. Pritisnite gumb **MENU**, da prikažete meni.  
S pritiskom gumba **▲** ali **▼** izberite "Digital Menu", nato pritisnite gumb **ENTER**.
2. S pritiskom gumba **▲** ali **▼** izberite "Setup", nato pritisnite gumb **ENTER**.
3. S pritiskom gumba **▲** ali **▼** izberite "Menu Translucency", nato pritisnite gumb **ENTER**.
4. S pritiskom gumba **▲** ali **▼** izberite zeleno možnost ("High", "Medium", "Low" ali "Opaque"), nato pritisnite gumb **ENTER**, da spremenite nastavev.
5. Pritisnite gumb **EXIT** za izhod.

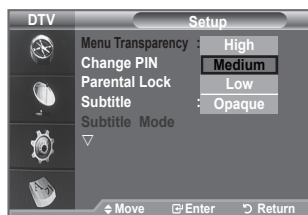

## Nastavitev starševske ključavnice

Ta funkcija nepooblaščenim uporabnikom, na primer otrokom, preprečuje gledanje neprimernega programa, in sicer s kodo PIN (osebna identifikacijska številka), ki jo določi uporabnik.

V meniju na zaslonu boste dobili navodila, kako dodelite kodo PIN (po potrebi jo lahko pozneje spremenite).

1. Pritisnite gumb **MENU**, da prikažete meni.  
S pritiskom gumba **▲** ali **▼** izberite "Digital Menu", nato pritisnite gumb **ENTER**.
2. S pritiskom gumba **▲** ali **▼** izberite "Setup", nato pritisnite gumb **ENTER**.
3. S pritiskom gumba **▲** ali **▼** izberite "Parental Lock", nato pritisnite gumb **ENTER**.
4. Prikaže se sporočilo "Enter PIN".
5. S številskimi gumbi (0~9) vnesite trenutno 4-mestno kodo PIN.
  - Privzeta koda PIN za nov televizor je 0000.
  - Če vnesete neveljavno kodo PIN, se prikaže sporočilo "Invalid PIN code. Please try again." (Neveljavna koda PIN. Poskusite ponovno.)
6. Pritisnite gumb **ENTER**.
7. S pritiskom gumba **▲** ali **▼** izberite starost, za katero želite program zakleniti. Pritisnite gumb **ENTER**.

### ◆ Change PIN

1. Pritisnite gumb **MENU**, da prikažete meni.  
S pritiskom gumba **▲** ali **▼** izberite "Digital Menu", nato pritisnite gumb **ENTER**.
2. S pritiskom gumba **▲** ali **▼** izberite "Setup", nato pritisnite gumb **ENTER**.
3. S pritiskom gumba **▲** ali **▼** izberite "Change PIN", nato pritisnite gumb **ENTER**.
  - Prikaže se sporočilo "Enter PIN".
4. S številskimi gumbi (0~9) vnesite trenutno 4-mestno kodo PIN.
  - Prikaže se sporočilo "Enter New PIN".
5. S številskimi gumbi (0~9) vnesite novo kodo PIN.
  - Prikaže se sporočilo "Confirm New PIN".
6. S številskimi gumbi (0~9) ponovno vnesite novo kodo PIN, da jo potrdite.
  - Prikaže se sporočilo "Your PIN code has been changed successfully".
7. Pritisnite gumb **ENTER**.
8. Pritisnite gumb **EXIT** za izhod.
  - Če kodo PIN pozabite, pritisnite gumbe na daljinskem upravljalniku v naslednjem zaporedju, s čimer kodo PIN ponastavite na **0-0-0-0: POWER (izklop), MUTE, 8, 2, 4, POWER (vklop)**.

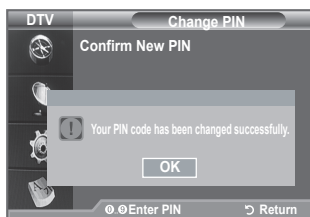
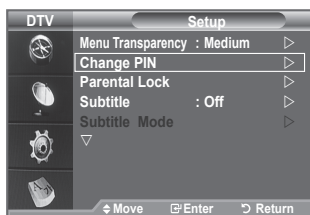
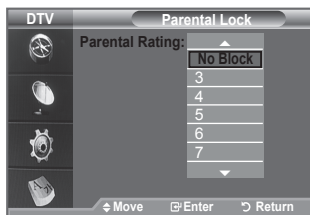
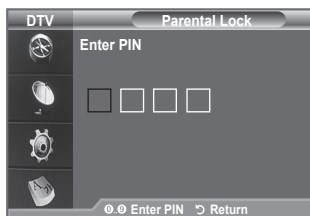
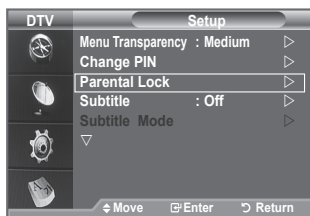



## Nastavitev podnaslovov

Lahko aktivirate in deaktivirate podnaslove.

1. Pritisnite gumb **MENU**, da prikažete meni.  
S pritiskom gumba **▲** ali **▼** izberite "Digital Menu", nato pritisnite gumb **ENTER**.
2. S pritiskom gumba **▲** ali **▼** izberite "Setup", nato pritisnite gumb **ENTER**.
3. S pritiskom gumba **▲** ali **▼** izberite "Subtitle", nato pritisnite gumb **ENTER**.
4. S pritiskom gumba **▲** ali **▼** izberite "On".  
Pritisnite gumb **ENTER**.
5. Pritisnite gumb **EXIT** za izhod.

Te možnosti lahko enostavno izberete s pritiskom gumba **SUBT.** na daljinskem upravljalniku.

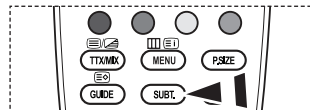
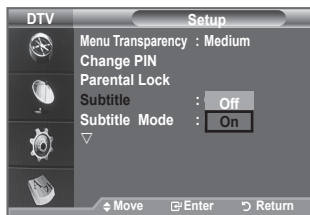

## Nastavitev načina podnaslovov

S tem menijem nastavite način podnaslovov. Možnost "Normal" pod menijem omogoča osnovne podnaslove, "Hard of hearing" pa omogoča podnaslove za slušno prizadete.

1. Pritisnite gumb **MENU**, da prikažete meni.  
S pritiskom gumba **▲** ali **▼** izberite "Digital Menu", nato pritisnite gumb **ENTER**.
2. S pritiskom gumba **▲** ali **▼** izberite "Setup", nato pritisnite gumb **ENTER**.
3. S pritiskom gumba **▲** ali **▼** izberite "Subtitle Mode", nato pritisnite gumb **ENTER**.
4. S pritiskom gumba **▲** ali **▼** izberite "Normal" ali "Hard of hearing". Pritisnite gumb **ENTER**.
5. Pritisnite gumb **EXIT** za izhod.

Če program, ki ga gledate, ne podpira funkcije "Hard of hearing", se aktivira "Normal", čeprav je izbran način "Hard of hearing".

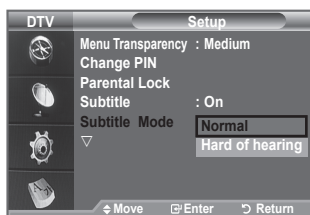

## Izbira oblike avdio zapisa

Zvok Dolby Digital lahko poslušate samo z avdio sprejemnikom, ki je priključen z optičnim kablom. Zvok PCM lahko poslušate samo prek glavnega zvočnika.

Pri istočasnem oddajanju zvoka iz glavnega zvočnika in avdio sprejemnika lahko pride do odmeva zaradi različne hitrosti dekodiranja za glavni zvočnik in avdio sprejemnik. V tem primeru uporabite funkcijo izklopa notranjih zvočnikov.

1. Pritisnite gumb **MENU**, da prikažete meni.  
S pritiskom gumba **▲** ali **▼** izberite "Digital Menu", nato pritisnite gumb **ENTER**.
2. S pritiskom gumba **▲** ali **▼** izberite "Setup", nato pritisnite gumb **ENTER**.
3. S pritiskom gumba **▲** ali **▼** izberite "Audio Format", nato pritisnite gumb **ENTER**.
4. S pritiskom gumba **▲** ali **▼** izberite "PCM" ali "Dolby Digital".  
Pritisnite gumb **ENTER**.
5. Pritisnite gumb **EXIT** za izhod.

Možnost Audio Format je prikazana glede na oddajani signal. Digitalni zvok Dolby je na voljo samo, če je TV z optičnim kablom priključen na zunanji zvočnik.

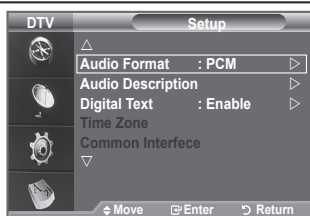

## Izbira zvočnega opisa

To je dodatna funkcija za zvok, ki omogoča dodatne zvočne posnetke za slabovidne. Ta funkcija je namenjena zvočnemu toku za AD (Audio Description), če jo oddajnik pošlje skupaj z glavnim zvokom. Uporabniki lahko zvočni opis izklopijo in vklopijo ter uravnavajo glasnost.

1. Pritisnite gumb **MENU**, da prikažete meni.  
S pritiskom gumba ▲ ali ▼ izberite "Digital Menu", nato pritisnite gumb **ENTER**.
2. S pritiskom gumba ▲ ali ▼ izberite "Setup", nato pritisnite gumb **ENTER**.
3. S pritiskom gumba ▲ ali ▼ izberite "Audio Description", nato pritisnite gumb **ENTER**.
4. S pritiskom gumba ▲ ali ▼ izberite "On", nato pritisnite gumb **ENTER**.
5. S pritiskom gumba ▲ ali ▼ izberite "Volume", nato pritisnite gumb **ENTER**.  
➤ Možnost "Volume" je aktivna, ko je možnost "Audio Description" nastavljena na "On".
6. Pritiskajte gumb ◀ ali ▶, da dosežete optimalno nastavev. Pritisnite gumb **ENTER**.
7. Pritisnite gumb **EXIT** za izhod.



## Izbira digitalnega besedila (samo Združeno kraljestvo)

Ta funkcija je omogočena, če je program oddajen z digitalnim besedilom.

1. Pritisnite gumb **MENU**, da prikažete meni.  
S pritiskom gumba ▲ ali ▼ izberite "Digital Menu", nato pritisnite gumb **ENTER**.
  2. S pritiskom gumba ▲ ali ▼ izberite "Setup", nato pritisnite gumb **ENTER**.
  3. S pritiskom gumba ▲ ali ▼ izberite "Digital Text", nato pritisnite gumb **ENTER**.
  4. S pritiskom gumba ▲ ali ▼ izberite "Disable" ali "Enable". Pritisnite gumb **ENTER**.
  5. Pritisnite gumb **EXIT** za izhod.
- MHEG (Multimedia and Hypermedia Information Coding Experts Group) Mednarodni standard za sisteme za kodiranje podatkov, ki se uporablja za večpredstavnost in hiperpredstavnost. Je na višjem nivoju kot sistem MPEG in vključuje hiperpredstavnost s povezanimi podatki, kot so slike, znakovne storitve, animacije, grafike in video datoteke, kot tudi večpredstavnostne datoteke. MHEG je tehnologija za interakcijo uporabnika med delovanjem in je uporabljena na različnih področjih, kot so VOD (video na zahtevo), ITV (interaktivna TV), EC (elektronsko poslovanje), televizorazbevanje, telekonferenice, digitalne knjižnice in omrežne igre.



## Izbira časovnega pasa (samo Španija)

Izberite časovni pas, v katerem se nahajate.

1. Pritisnite gumb **MENU**, da prikažete meni.  
S pritiskom gumba ▲ ali ▼ izberite "Digital Menu", nato pritisnite gumb **ENTER**.
2. S pritiskom gumba ▲ ali ▼ izberite "Setup", nato pritisnite gumb **ENTER**.
3. S pritiskom gumba ▲ ali ▼ izberite "Time Zone", nato pritisnite gumb **ENTER**.
4. S pritiskom gumba ▲ ali ▼ izberite časovni pas, v katerem se nahajate. Pritisnite gumb **ENTER**.
  - Na voljo so naslednje možnosti.  
The Iberian Peninsula and Balearic Islands - Canary Islands
5. Pritisnite gumb **EXIT** za izhod.

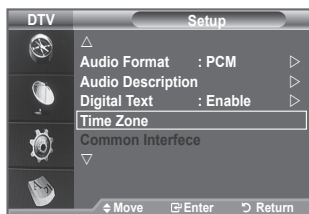

## Ogled informacij o izdelku

Ogledate si lahko informacije o izdelku. Za servis ali popravilo se obrnite na pooblaščenega Samsungovega trgovca.

1. Pritisnite gumb **MENU**, da prikažete meni.  
S pritiskom gumba ▲ ali ▼ izberite "Digital Menu", nato pritisnite gumb **ENTER**.
2. S pritiskom gumba ▲ ali ▼ izberite "Setup", nato pritisnite gumb **ENTER**.
3. S pritiskom gumba ▲ ali ▼ izberite "System", nato pritisnite gumb **ENTER**.
4. Ponovno pritisnite gumb **ENTER**, da izberete "Product Information".
  - Izbran je meni "Product Information".  
- Software Version, Firmware Version
5. Pritisnite gumb **EXIT** za izhod.

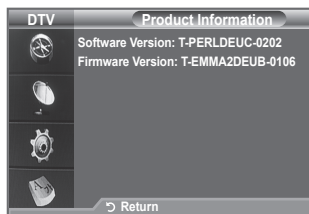

## Preverjanje informacij o signalu

Poiščete lahko informacije o stanju signala.

1. Pritisnite gumb **MENU**, da prikažete meni.  
S pritiskom gumba **▲** ali **▼** izberite "Digital Menu", nato pritisnite gumb **ENTER**.
2. S pritiskom gumba **▲** ali **▼** izberite "Setup", nato pritisnite gumb **ENTER**.
3. S pritiskom gumba **▲** ali **▼** izberite "System", nato pritisnite gumb **ENTER**.
4. S pritiskom gumba **▲** ali **▼** izberite "Signal Information", nato pritisnite gumb **ENTER**.
5. Pritisnite gumb **EXIT** za izhod.  
➤ Če je signal šibak, se prikaže sporočilo "No signal." (Ni signala).

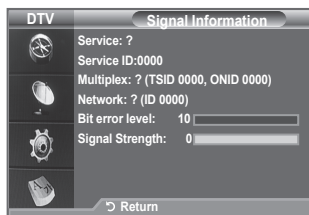

## Nadgradnja programske opreme

Da bi bil izdelek opremljen z najnovejšimi funkcijami digitalne televizije, so nadgradnje programske opreme redno oddajane kot del navadnega televizijskega signala.

Televizor samodejno zazna take signale in prikaže obvestilo o nadgradnji programske opreme. Imate možnost namestitve nadgradnje.

1. Pritisnite gumb **MENU**, da prikažete meni.  
S pritiskom gumba **▲** ali **▼** izberite "Digital Menu", nato pritisnite gumb **ENTER**.
2. S pritiskom gumba **▲** ali **▼** izberite "Setup", nato pritisnite gumb **ENTER**.
3. S pritiskom gumba **▲** ali **▼** izberite "System", nato pritisnite gumb **ENTER**.
4. S pritiskom gumba **▲** ali **▼** izberite "Software Upgrade", nato pritisnite gumb **ENTER**.
5. S pritiskom gumba **▲** ali **▼** izberite "Software Information", "Manual Upgrade" ali "Standby Mode upgrade". Pritisnite gumb **ENTER**.

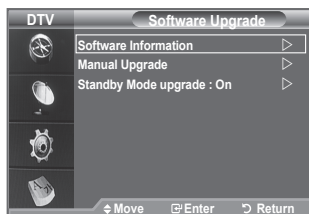
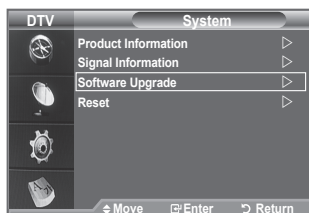

### ◆ Software Information

Pritisnite gumb **ENTER**, da se prikaže trenutna različica programske opreme. Če želite prikazati informacije o različici programske opreme, ponovno pritisnite gumb **ENTER**.

Za preklop na drugo različico pritisnite rdeči gumb.

Pritisnite modri gumb za ponastavitev, aktivacijo posodobitve in vnovični zagon.

### ◆ Manual Upgrade

Pritisnite gumb **ENTER** za iskanje nove programske opreme kanalov, ki trenutno oddajajo.

### ◆ Standby Mode Upgrade: On/Off

Pritisnite gumb **ENTER**. Če želite nadaljevati nadgradnjo programske opreme z vklopljenim glavnim napajanjem, s pritiskom gumba **▲** ali **▼** izberite "On". 45 minut po preklopu v stanje pripravljenosti se samodejno izvede ročna nadgradnja. Ker je napajanje enote vklopljeno notranje, lahko zaslon LCD-izdelka rahlo svetli. Ta fenomen lahko traja še več kot 1 uro, dokler nadgradnja programske opreme ni dokončana.

6. Pritisnite gumb **EXIT** za izhod.

## Ogled splošnega vmesnika

Prikaže informacije o CAM-u, ki je vstavljen v režo za splošni vmesnik.

1. Pritisnite gumb **MENU**, da prikažete meni.  
S pritiskom gumba ▲ ali ▼ izberite "Digital Menu", nato pritisnite gumb **ENTER**.
  2. S pritiskom gumba ▲ ali ▼ izberite "Setup", nato pritisnite gumb **ENTER**.
  3. S pritiskom gumba ▲ ali ▼ izberite "Common Interface", nato pritisnite gumb **ENTER**.
  4. Pritisnite gumb **ENTER**, da prikažete informacije o aplikaciji.
  5. Pritisnite gumb **EXIT** za izhod.
- Informacije o aplikaciji se nanašajo na kartico splošnega vmesnika.  
CAM lahko namestite kadarkoli, ne glede na to, ali je TV vklopljen ali izklopljen.
1. Modul CI CAM kupite pri najbližjem trgovcu ali po telefonu.
  2. Kartico za splošni vmesnik vstavite v CAM v smeri puščici, da se zaskoči na mestu.
  3. CAM z nameščeno kartico za splošni vmesnik vstavite v režo za splošni vmesnik. (CAM vstavite v smeri puščice do konca, tako da je vzporeden z režo.)
  4. Preverite, ali na kanalu z motenim signalom vidite sliko.

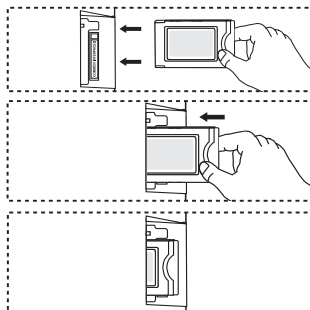
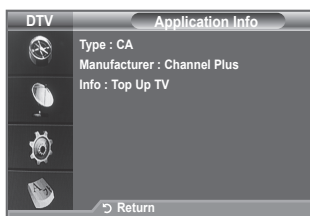

## Izbira menija splošnega vmesnika

Uporabniku omogoča, da lahko izbira iz menija, ki ga omogoča CAM.

1. Pritisnite gumb **MENU**, da prikažete meni.  
S pritiskom gumba ▲ ali ▼ izberite "Digital Menu", nato pritisnite gumb **ENTER**.
  2. S pritiskom gumba ▲ ali ▼ izberite "Setup", nato pritisnite gumb **ENTER**.
  3. S pritiskom gumba ▲ ali ▼ izberite "Common Interface", nato pritisnite gumb **ENTER**.
  4. S pritiskom gumba ▲ ali ▼ izberite "CI Menu", nato pritisnite gumb **ENTER**.
  5. S pritiskom gumba ▲ ali ▼ izberite zeleno možnost, nato pritisnite gumb **ENTER**.
  6. Pritisnite gumb **EXIT** za izhod.
- Meni splošnega vmesnika izberite glede na PC-kartico.

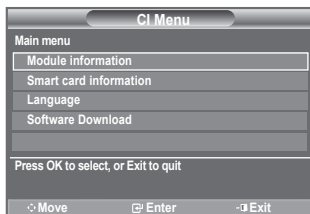

## Ponastavljanje

### Shranjene vrednosti lahko ponastavite na tovarniške.

- Operacija Reset (Ponastavitev) izbriše vse informacije o kanalih in nastavitve uporabnika in vse vrednosti vrne v privzeto stanje.
1. Pritisnite gumb **MENU**, da prikažete meni.  
S pritiskom gumba ▲ ali ▼ izberite "Digital Menu", nato pritisnite gumb **ENTER**.
  2. S pritiskom gumba ▲ ali ▼ izberite "Setup", nato pritisnite gumb **ENTER**.
  3. S pritiskom gumba ▲ ali ▼ izberite "System", nato pritisnite gumb **ENTER**.
  4. S pritiskom gumba ▲ ali ▼ izberite "Reset", nato pritisnite gumb **ENTER**.
  5. Prikaže se zaslon "Enter PIN".
  6. S številskimi gumbi (0~9) vnesite trenutno 4-mestno kodo PIN.
    - Prikaže se opozorilo. Vse vrednosti ponastavite z izmeničnim pritiskanjem barvnih gumbov (rdečega, zelenega, rumenega in modrega).
  7. Pritisnite gumb **EXIT** za izhod.

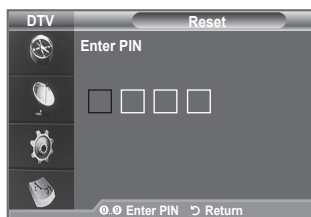

## Izbira želenega jezika (podnaslovi, avdio ali teletekst)

### Spremenite lahko privzete vrednosti za jezik podnapisov, avdia in teleteksta.

#### Prikaže informacije o jeziku za dohodni tok.

1. Pritisnite gumb **MENU**, da prikažete meni.  
S pritiskom gumba ▲ ali ▼ izberite "Digital Menu", nato pritisnite gumb **ENTER**.
2. S pritiskom gumba ▲ ali ▼ izberite "Language", nato pritisnite gumb **ENTER**.
3. S pritiskom gumba ▲ ali ▼ izberite "Audio Language", "Subtitle Language" ali "Teletext Language". Pritisnite gumb **ENTER**.
4. S pritiskanjem gumba ▲ ali ▼ izberite želeni jezik. Pritisnite gumb **ENTER**.
  - Če program ne omogoča izbranega jezika, je privzeti jezik angleščina.
5. Pritisnite gumb **EXIT** za izhod.
  - Med gledanjem programa lahko izberete podnaslove. Med gledanjem programa lahko izberete jezik avdia.



## Nastavitev

Meni je sestavljen iz 6 podmenijev:

**Primary Audio Language, Secondary Audio Language, Primary Subtitle Language, Secondary Subtitle Language, Primary Teletext Language, Secondary Teletext Language.**

S to funkcijo lahko uporabniki izberejo enega od jezikov.

Tukaj izbrani jezik je privzeti jezik, ko uporabnik izbere kanal.



- ◆ Za izbiro zelenega menija (Primary Audio Language, Secondary Audio Language, Primary Subtitle Language, Secondary Subtitle Language, Primary Teletext Language, Secondary Teletext Language) pritisnite gumb ▲ ali ▼, nato pa pritisnite gumb **ENTER** . Prikaže jo se možnosti izbranega menija.
- ◆ S pritiskom gumba ▲ ali ▼ izberite ustrezní jezik. Za potrditev izbora pritisnite gumb **ENTER** .
- Če spremenite nastavitev jezika se meniji Subtitle Language, Audio Language in Teletext Language v meniju Language (oglejte si stran 39) samodejno spremenijo v izbrani jezik.
- Meniji Subtitle Language, Audio Language, Subtitle Language in Teletext Language v meniju Language prikazujejo seznam jezikov, ki jih trenutni kanal podpira, pri čemer je označen trenutni izbor jezika. Če spremenite to nastavitev jezika, nov izbor velja samo za trenutni kanal. Sprememba nastavitve ne vpliva na nastavitve v podmenijih Primary Subtitle Language, Primary Audio Language ali Primary Teletext Language v meniju Preference.

# Nastavitev programske opreme PC-ja (na osnovi Windows XP)

Spodaj so prikazane nastavitve zaslona v OS Windows za tipični računalnik. Dejanski zasloni na PC-ju se lahko razlikujejo, odvisno od različice OS Windows in grafične kartice. Tudi če se dejanski zasloni razlikujejo, v večini primerov veljajo iste osnovne informacije o nastavitvi. (Sicer se obrnite na proizvajalca računalnika ali Samsungovega trgovca.)



1. Najprej kliknite na možnost "Control Panel" v meniju Start v OS Windows.
2. Ko se prikaže okno nadzorne plošče, kliknite na "Appearance and Themes" in prikazalo se bo pogovorno okno zaslona.
3. Ko se prikaže okno nadzorne plošče, kliknite na "Display" in prikazalo se bo pogovorno okno zaslona.
4. Pomaknite se na zavihek "Settings" v pogovornem oknu zaslona.  
Pravilna nastavitev velikosti (ločljivost): Optimalno LE19A656-1440 X 900 pixels  
LE22A656-1680 X 1050 pixels

Če je v pogovornem oknu nastavitev zaslona na voljo možnost za navpično frekvenco, je njena pravilna vrednost "60" ali "60 Hz". Sicer samo kliknite "OK" in zaprite pogovorno okno.

## Načini zaslona

Položaj in velikost zaslona se razlikujeta glede na vrsto monitorja PC-ja in njegovo ločljivost. Priporočene so ločljivosti v tabeli.

### > D-Sub Input

Način	Ločljivost	Vodoravna frekvenca (kHz)	Navpična frekvenca (Hz)	Frekvenca točkovne ure (MHz)	Polariteta sinhr. (H/V)
IBM	640 x 350	31,469	70,086	25,175	+/-
	720 x 400	31,469	70,087	28,322	-/+
VESA	640 x 480	31,469	59,940	25,175	-/-
	640 x 480	37,861	72,809	31,500	-/-
	640 x 480	37,500	75,000	31,500	-/-
	800 x 600	37,879	60,317	40,000	+/+
	800 x 600	48,077	72,188	50,000	+/+
	800 x 600	46,875	75,000	49,500	+/+
	1024 x 768	48,363	60,004	65,000	-/-
	1024 x 768	56,476	70,069	75,000	-/-
	1024 x 768	60,023	75,029	78,750	+/+
	1280 x 1024	63,981	60,020	108,000	+/+
1280 x 1024	79,976	75,025	135,000	+/+	
1360 x 768	47,712	60,015	85,500	+/+	
VESA (samo 19-palčni model)	1440 x 900	55,935	59,887	106,500	-/+
VESA (samo 22-palčni model)	1440 x 900	70,635	74,984	136,750	-/+
VESA (samo 22-palčni model)	1680 x 1050RB	64,674	59,883	119,000	+/-

### > HDMI/DVI Input

Način	Ločljivost	Vodoravna frekvenca (kHz)	Navpična frekvenca (Hz)	Frekvenca točkovne ure (MHz)	Polariteta sinhr. (H/V)
VESA	640 x 480	31,469	59,940	25,175	-/-
	800 x 600	37,879	60,317	40,000	+/+
	1024 x 768	48,363	60,004	65,000	-/-
	1280 x 1024	63,981	60,020	108,000	+/+
	1360 x 768	47,712	60,015	85,500	+/+
VESA (samo 19-palčni model)	1440 x 900	55,935	59,887	106,500	-/-
VESA (samo 22-palčni model)	1680 x 1050RB	64,674	59,883	119,000	+/-

- > Ko uporabljate kabel HDMI/DVI, morate uporabiti vtič HDMI IN.
- > Način prepletanja ni podprt.
- > Če izberete nestandardno obliko video zapisa, televizor mogoče ne bo deloval pravilno.
- > Podprta sta načina Ločeno in Kompozitno. SOG ni podrt.



# Nastavitev televizorja z računalnikom

➤ Pritisnite gumb **SOURCE**, da izberete način PC.

1. Pritisnite gumb **MENU**, da prikažete meni.  
S pritiskom gumb **ENTER** izberite "Picture".
2. Z gumbom **▲** ali **▼** izberite zeleno možnost in nato pritisnite gumb **ENTER**.
3. Ko ste z nastavitvijo zadovoljni, pritisnite gumb **ENTER**.
4. Za izhod pritisnite gumb **EXIT**.

## ◆ Auto Adjustment

Samodejna prilagoditev omogoča zaslonu osebnega računalnika, da se samodejno prilagodi vhodnemu video signalu računalnika. Vrednosti za fino, grobo in položaj so samodejno prilagojene.

### Preprosta nastavitev

1. Pritisnite gumb **TOOLS** na daljinskem upravljalniku.
2. Z gumbom **▲** ali **▼** izberite "Auto adjustment" in nato pritisnite gumb **ENTER**.

## ◆ Screen Adjustment:

### Coarse/Fine

Namen nastavitve kakovosti slike je odstraniti ali zmanjšati šum slike. Če šum ni odstranjen s fino naravnavo, čim bolje nastavite frekvenco (coarse) in znova fino naravnajte. Po zmanjšanju šumov znova nastavite sliko tako, da bo poravnana na sredino zaslona.

Z gumbom **▲** ali **▼** izberite "Coarse" ali "Fine" in nato pritisnite gumb **ENTER**.

Z gumbom **◀** ali **▶** prilagodite kakovost zaslona.

Pritisnite gumb **ENTER**.

### Position

Nastavite položaj računalniškega zaslona, če se ta ne prilega zaslonu TV.

Z gumbom **▲** ali **▼** prilagodite navpični položaj.

Z gumbom **◀** ali **▶** prilagodite vodoravni položaj.

Pritisnite gumb **ENTER**.

### Image Reset

Vse slikovne nastavitve lahko zamenjate s tovarniškimi vrednostmi.

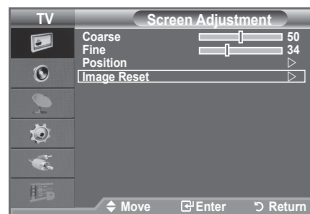
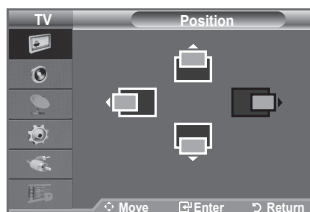
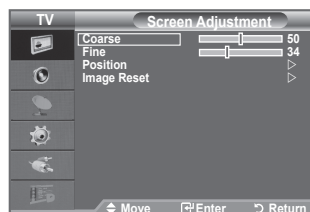
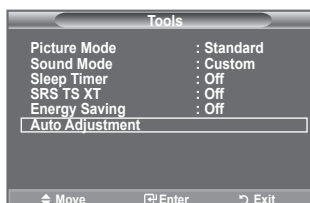
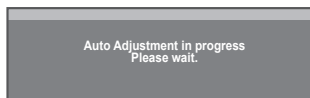
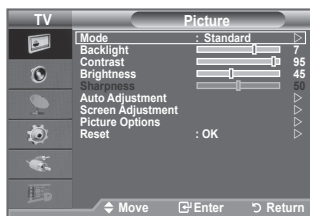

# Funkcija teleteksta

Večina TV-postaj prek teleteksta nudi informacije v pisni obliki. Na začetni stran teleteksta boste dobili informacije o tem, kako uporabljati to storitev. Poleg tega lahko z gumbi na daljinskem upravljalniku izbirate različne možnosti, ki bodo zadovoljile vaše potrebe.

➤ Za pravičen prikaz informacij teleteksta mora biti sprejem kanala stanovitven. Sicer lahko manjka kakšna informacija ali pa nekatere strani ne morejo biti izpisane.

## 1 (Izlaz)

Izhod iz teleteksta.

## 2 (velikost)

Pritisnite za prikaz črk dvojne velikosti v zgornji polovici zaslona. Za spodnjo polovico zaslona pritisnite še enkrat. Za prikaz običajnega zaslona pritisnite še enkrat.

## 3 (razkrij)

Uporabite za odkrivanje skritega besedila (na primer odgovori na vprašanja iz kviza). Za prikaz običajnega zaslona pritisnite še enkrat.

## 4 (teletekst vklopljen/mešano)

Pritisnite, da boste aktivirali teletekst, potem ko ste izbrali kanal, ki omogoča storitev teleteksta. Pritisnite dvakrat, da teletekst prekrijete s trenutnim zaslonom.

## 5 (shrani)

Uporabite za shranjevanje strani teleteksta.

## 6 (način)

Pritisnite za izbiro načina teleteksta (LIST/FLOF). Če ga pritisnete v načinu LIST, bo preklopil v način List save. V načinu List save lahko z gumbom  (shrani) shranite stran teleteksta na seznam.

## 7 (podstran)

Za prikaz podstrani, ki je na voljo.

## 8 (stran gor)

Za prikaz naslednje strani teleteksta.

## 9 (stran dol)

Za prikaz prejšnje strani teleteksta.

## 10 (zadrži)

Uporabite zato, da boste zadržali prikazano stran, če je izbrana stran povezana z več drugimi stranmi, ki sledijo samodejno. Za nadaljevanje gumb ponovno pritisnite.

## 11 (prekliči)

Za prikaz oddaje med iskanjem strani.

## 12 **Barvni gumbi (rdeči/zeleni/rumeni/modri)**

Če televizijska postaja uporablja sistem FASTEXT, so različne teme na strani teleteksta označene z različnimi barvami, izberete pa jih lahko s pritiskom na obarvane gumb. Pritisnite na enega od njih, odvisno pač od zahtevanega. Prikaže se stran z ostalimi obarvanimi informacijami, ki jih lahko izberete na isti način. Za prikaz prejšnje ali naslednje strani pritisnite ustrezni barvni gumb.

## 13 (kazalo)

Za izpis vsebine indeksa ob pregledovanju teleteksta.

➤ Strani teleteksta lahko spremenite s pritiskom na številčne gumbje na daljinskem upravljalniku.

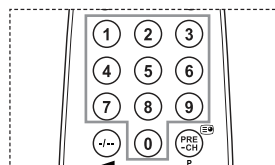
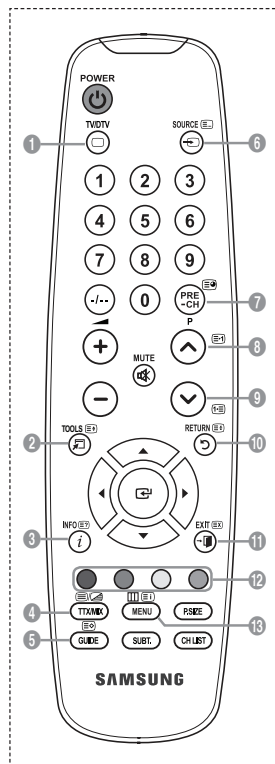

Strani teleteksta so organizirane v šestih kategorijah:

Del	Vsebina
A	Številka izbrane strani.
B	Identiteta TV-kanala.
C	Številka trenutne strani ali indikatorji iskanja.
D	Datum in čas.
E	Besedilo.
F	Informacije o stanju. Informacije FASTEXT.

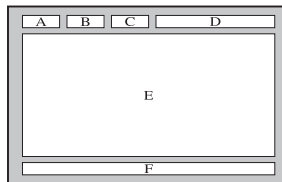

➤ Informacije teleteksta so pogosto razdeljene na več zaporednih strani, do katerih lahko dostopate z:

- ◆ Vnosom številke strani
- ◆ Izbiro naslova na seznamu
- ◆ Izbiro obarvanega naslova (sistem FASTEXT)

➤ Za izhod iz teleteksta pritisnite gumb **TV/DTV**.

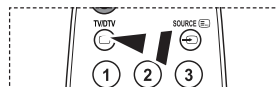

## Uporaba ključavnice Kensington proti kraji (odvisno od modela)

Ključavnica Kensington je naprava, ki se uporablja za fizično pritrditev sistema, ko se ta uporablja na javnem mestu. Videz in način zaklepanja se lahko razlikujeta od slike, odvisno od proizvajalca. Za pravilno uporabo si oglejte priročnik, ki je priložen ključavnici Kensington. Napravo za zaklep je treba kupiti posebej.

1. Napravo za zaklepanje vstavite v režo Kensington na LCD-TV (Slika 1) in jo obrnite v smeri zaklepanja (Slika 2).
  2. Priključite kabel ključavnice Kensington.
  3. Ključavnico Kensington pritrдите na mizo ali težak nepremičen predmet.
- Kje je nameščena ključavnica Kensington, je odvisno od modela.

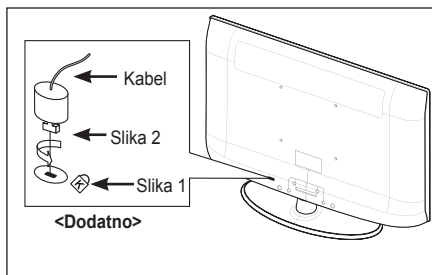

## Pritrditev televizorja na steno



**Pozor:** Televizorja ni dovoljeno vleči, potiskati ali nanj plezati, saj lahko pade. Posebno bodite pozorni na to, da se na televizor ne nagibajo ali ga premikajo otroci, saj se lahko prevrne, kar lahko povzroči težje poškodbe ali smrt. Upoštevajte varnostne ukrepe, navedene na priloženem letaku z varnostnimi ukrepi. Da zagotovite več stabilnosti, namestite varnostni pripomoček za preprečevanje padcev, kot je opisano v nadaljevanju.

### Da preprečite padec televizorja:

1. Namestite vijaka v objemki in ju trdno privijte na steno.  
Preverite, ali sta vijaka trdno privita na steno.
  - Morda boste potrebovali dodaten material, kot je sidrni vložek, odvisno od vrste stene.
  - Ker vijaka, objemki in vrstica, ki so potrebni za to, niso priloženi, jih kupite posebej.

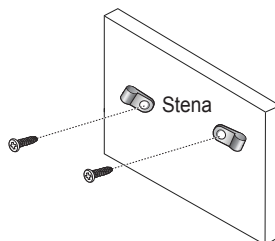

2. Odstranite vijaka iz osrednjega dela hrbtne strani televizorja, namestite ju v objemki in privijte nazaj na televizor.
  - Vijaka morda nista priložena izdelku. V tem primeru kupite vijaka z naslednjimi specifikacijami.
    - Specifikacije vijakov
    - za 17-29-palčni televizor LCD: M4 x 15
    - za 32-40-palčni televizor LCD: M6 x 15

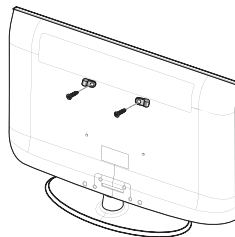

3. Objemki, nameščeni na televizorju, in objemki, pritrjeni na steno, povežite z močno vrvico in jo zavežite.
  - Televizor namestite blizu stene, tako da ne more pasti nazaj.
  - Vrvico je varno privezati tako, da sta objemki na steni v višini objemk na televizorju ali nižje.
  - Preden televizor premaknete, odvežite vrvico.
4. Preverite, ali so vsi spoji trdni. Redno preverjajte, ali so spoji poškodovani. Če niste prepričani o varni namestitvi, se obrnite na strokovnjaka za namestitve.

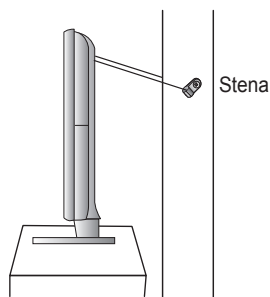

## Nastavitev stojala (samo 19-palčni model)

1. Položite televizor s sprednjim delom na mehko tkanino ali blazino na mizi, kot je prikazano na sliki (1).  
- Spodnji del televizorja poravnajte z robom mize.
2. Pritisnite na sredino hrbtnege dela televizorja. Nastavite stojalo, kot je prikazano na sliki (2), medtem ko držite pritisnjen gumb na hrbtnem delu stojala.
3. Televizor pokonci in varno postavite na mizo.

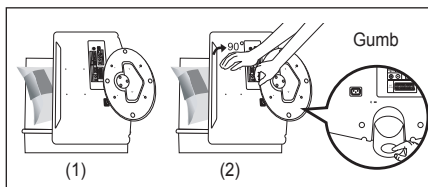

## Nastavitev kota televizorja (samo 19-palčni model)

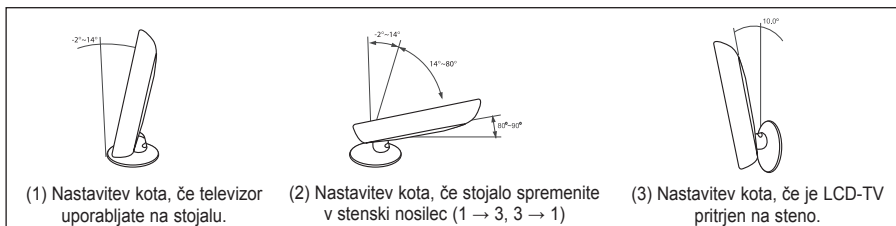

(1) Nastavitev kota, če televizor uporabljate na stojalu.

(2) Nastavitev kota, če stojalo spremenite v stenski nosilec (1 → 3, 3 → 1)

(3) Nastavitev kota, če je LCD-TV pritrjen na steno.

- Nastavite stojalo s pritiskanjem gumba na njegovi hrbtni strani.
1. Slika (1) prikazuje kot nastavitve ( $-2^{\circ}$ ~ $14^{\circ}$ ) pri uporabi LCD-ja na stojalu. S prekomernim nagibanjem lahko LCD-TV prevrnete in ga tako poškodujete.
  2. Slika (2) prikazuje kot nastavitve ( $14^{\circ}$ ~ $80^{\circ}$ ) pri spreminjanju stojala LCD-ja v stenski nosilec.
  3. Slika (3) prikazuje kot nastavitve ( $0^{\circ}$ ~ $10^{\circ}$ ) pri namestitvi LCD-TV na steno.
- Ko kot spremenite iz 1 v 2 ali iz 3 v 2, zaslišite klik.

## Namestitev opreme za pritrditev na steno (samo 19-palčni model)

Z elementi za pritrditev na steno (naprodaj posebej) lahko televizor pritrdite na steno. Za podrobne informacije o namestitvi opreme za pritrditev na steno si oglejte navodila za elemente za pritrditev na steno. Za namestitev stenskega nosilca se obrnite na tehniko. Samsung Electronics ne odgovarja za poškodovanje izdelka ali telesne poškodbe, če se odločite, da boste sami namestiti televizor.

## Namestitev naprav, skladnih s standardom VESA (samo 19-palčni model)

1. Postavite navzdol obrnjen televizor na mehko blago ali blazino na mizi.
2. Nastavite stojalo s pritiskanjem gumba na njegovi hrbtni strani.
3. Poravnajte pritrjevalno podlogo (ni priložena) z odprtiniami na spodnjem delu stojala in ga pritrdite s štirimi vijaki, priloženimi podstavku v obliki roke, obešalu za pritrditev na steno ali drugim podstavkom (niso priloženi).

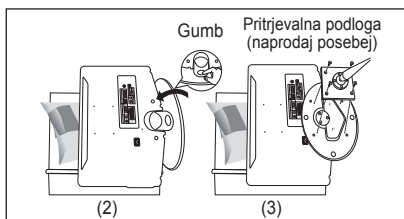

## Uporaba okrasnih pokrovov (samo 19-palčni model)

1. Če televizor namestite na steno, ne da bi uporabili stojalo, v odprtine vstavite okrasne pokrove, kot je prikazano na sliki (1).
2. Vstavljene okrasne pokrove pritrdite s 4 vijaki, kot je prikazani na sliki (2).

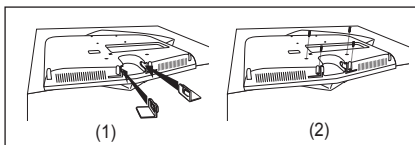

## Nameščanje stojala

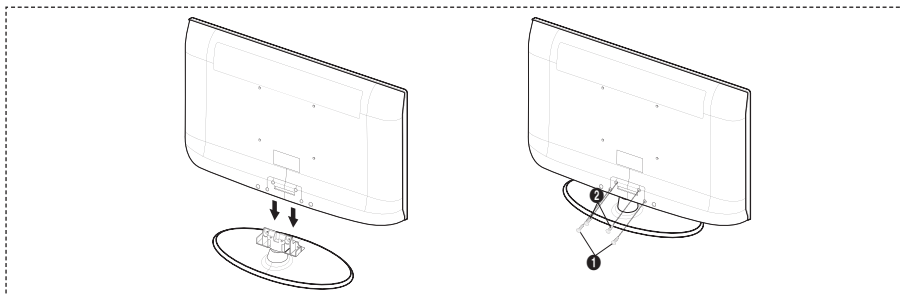

1. Televizor LCD pritrdite na stojalo.
  - Priporočljivo je, da ga nosi več oseb.
  - Pri sestavljanju pazite na sprednjo in zadnjo stran stojala.
2. Najprej privijte vijaka na položaju ❶ in nato vijaka na položaju ❷.
  - Izdelek postavite pokonci in privijte vijake. Če vijake privijete, ko televizor LCD leži, se lahko nagne vstran.
  - Stojalo se namesti pri modelih s 37- ali večpalčnim zaslonom.

## Namestitev kompleta za pritrnitev na steno

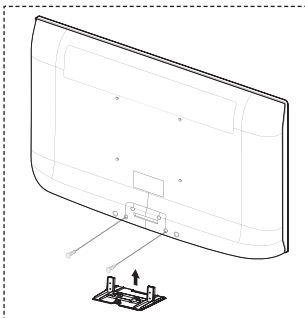

Z elementi za pritrnitev na steno (naprodaj posebej) lahko televizor pritrdite na steno.



Za podrobne informacije o pritrditvi na steno si oglejte navodila, ki so priložena elementom za pritrnitev na steno. Če nameščate nosilec za pritrnitev na steno, se za pomoč obrnite na tehnika. Samsung Electronics ne odgovarja za poškodovanje izdelka ali telesne poškodbe, če se odločite, da boste sami namestili televizor.



Kompleta za pritrnitev na steno ne nameščajte, ko je TV vklopljen. To lahko povzroči telesne poškodbe zaradi električnega šoka.

- Odstranite stojalo in spodnjo luknjo pokrijte s pokrovom ter pritrdite z dvema vijakoma.

## Odpravljanje težav: Preden se obrnete na servisno osebje

Ni zvoka ali slike.	<ul style="list-style-type: none"><li>• Preverite, ali je napajalni kabel priključen v stensko vtičnico.</li><li>• Ne pozabite pritisniti gumba  na televizorju.</li><li>• Preverite nastavitve kontrasta in svetlosti slike.</li><li>• Preverite glasnost.</li></ul>
Slika je normalna, vendar ni zvoka.	<ul style="list-style-type: none"><li>• Preverite glasnost.</li><li>• Preverite, ali ste pritisnili gumb <b>MUTE</b>  na daljinskem upravljalniku.</li><li>• Preverite, ali je možnost "TV Speaker" vklopljena.</li></ul>
Zaslon je črn in lučka indikatorja napajanja neprekinjeno utripa.	<ul style="list-style-type: none"><li>• Na računalniku preverite napajanje, signalni kabel.</li><li>• TV uporablja njen sistem za upravljanje porabe.</li><li>• Premaknite miško računalnika ali pritisnite katerokoli tipko na tipkovnici.</li></ul>
Ni slike oziroma slika je črno-bela.	<ul style="list-style-type: none"><li>• Prilagodite barvne nastavitve.</li><li>• Preverite, ali je izbran ustrezen oddajni sistem.</li></ul>
Zvočne in slikovne motnje.	<ul style="list-style-type: none"><li>• Odkrijte, katera električna naprava moti delovanje televizorja, in ga postavite stran od nje.</li><li>• Televizor priključite na drugo stensko vtičnico.</li></ul>
Nejasna ali snežena slika, popačen zvok.	<ul style="list-style-type: none"><li>• Preverite usmerjenost, lokacijo in povezavo antene.</li><li>• Do teh motenj pogosto pride zaradi uporabe sobne antene.</li></ul>
Nepravilno delovanje daljinskega upravljalnika.	<ul style="list-style-type: none"><li>• Zamenjajte baterije daljinskega upravljalnika.</li><li>• Očistite zgornji rob daljinskega upravljalnika (oddajno okno).</li><li>• Preverite stike na bateriji.</li></ul>
Prikaže se sporočilo 'Check signal cable.'	<ul style="list-style-type: none"><li>• Preverite, ali je signalni kabel trdno priključen na PC ali video vir.</li><li>• Preverite, ali je PC ali video vir vklopljen.</li></ul>
V načinu PC se prikaže sporočilo 'Mode Not Supported'	<ul style="list-style-type: none"><li>• Preverite maksimalno ločljivost in frekvenco video kartice.</li><li>• Vrednosti primerjajte s podatki v Zaslonskih načinih.</li></ul>
V kotu zaslona se prikaže poškodovana slika.	Če je v nekaterih zunanjih napravah izbrano "Just Scan", se lahko v kotu zaslona prikaže poškodovana slika. To težavo povzročajo zunanje naprave in ne TV.
Prikaže se sporočilo 'Ponastavi vse nastavitve na privzete vrednosti'.	To sporočilo se prikaže, če nekaj časa držite pritisnjen gumb <b>EXIT</b> . Za ponastavitev nastavitve izdelka na tovarniške vrednosti.
Če od blizu pogledate rob okvirja zaslona TV, boste morda videli delce.	To je del zasnove izdelka in ni napaka.

TFT-LCD-plošča uporablja ploščo, ki je sestavljena iz osnovnih slikovnih pik (LE19A656: 3 888 000 / LE22A656: 5 292 000), za izdelavo katerih je potrebna posebna tehnologija. Kljub temu je lahko na zaslonu nekaj svetlih ali temnih slikovnih pik. Te svetlobne pike ne bodo vplivale na delovanje izdelka.

## Tehnični in okoljski podatki

Ime modela	LE19A656	LE22A656
Velikost zaslona (diagonala)	19 palcev	22 palcev
Ločljivost PC-ja	1440 x 900 @ 60 Hz	1680 x 1050 @ 60 Hz
Zvok Izhod	3W x 2	3W x 2
Dimenzije (Š x G x V) Osrednji del S stojalom	480 X 60 X 355 mm 480 X 180 X 396 mm	562 X 69 X 403 mm 562 X 216 X 425 mm
Teža s stojalom	6 kg	7 kg
Okoljski vidiki Delovna temperatura Delovna vlažnost Temperatura shranjevanja Vlažnost pri shranjevanju	10 °C do 40 °C (50 °F do 104 °F) 10 % do 80 %, brez kondenzacije -20 °C do 45 °C (-4 °F do 113 °F) 5 % do 95 %, brez kondenzacije	10 °C do 40 °C (50 °F do 104 °F) 10 % do 80 %, brez kondenzacije -20 °C do 45 °C (-4 °F do 113 °F) 5 % do 95 %, brez kondenzacije
Vrtenje stojala (levo/desno)	-0° ~ 0°	-0° ~ 0°

- Zasnovo in specifikacije lahko spremenimo brez obvestila.
- Naprava je digitalni aparat razreda B.
- Za napajanje in porabo energije si oglejte nalepko na izdelku.





### **Correct Disposal of This Product (Waste Electrical & Electronic Equipment)**

(Applicable in the European Union and other European countries with separate collection systems)

This marking shown on the product or its literature, indicates that it should not be disposed with other household wastes at the end of its working life. To prevent possible harm to the environment or human health from uncontrolled waste disposal, please separate this from other types of wastes and recycle it responsibly to promote the sustainable reuse of material resources. Household users should contact either the retailer where they purchased this product, or their local government office, for details of where and how they can take this item for environmentally safe recycling. Business users should contact their supplier and check the terms and conditions of the purchase contract. This product should not be mixed with other commercial wastes for disposal.



### **Comment éliminer ce produit (déchets d'équipements électriques et électroniques)**

(Applicable dans les pays de l'Union Européenne et aux autres pays européens disposant de systèmes de collecte sélective)

Ce symbole sur le produit ou sa documentation indique qu'il ne doit pas être éliminé en fin de vie avec les autres déchets ménagers. L'élimination incontrôlée des déchets pouvant porter préjudice à l'environnement ou à la santé humaine, veuillez le séparer des autres types de déchets et le recycler de façon responsable. Vous favorisez ainsi la réutilisation durable des ressources matérielles. Les particuliers sont invités à contacter le distributeur leur ayant vendu le produit ou à se renseigner auprès de leur mairie pour savoir où et comment ils peuvent se débarrasser de ce produit afin qu'il soit recyclé en respectant l'environnement. Les entreprises sont invitées à contacter leurs fournisseurs et à consulter les conditions de leur contrat de vente. Ce produit ne doit pas être éliminé avec les autres déchets commerciaux.



### **Korrekke Entsorgung dieses Produkts (Elektronmüll)**

(Anzuwenden in den Ländern der Europäischen Union und anderen europäischen Ländern mit einem separaten Sammelsystem)

Die Kennzeichnung auf dem Produkt bzw. auf der dazugehörigen Literatur gibt an, dass es nach seiner Lebensdauer nicht zusammen mit dem normalen Haushaltsmüll entsorgt werden darf. Entsorgen Sie dieses Gerät bitte getrennt von anderen Abfällen, um der Umwelt bzw. der menschlichen Gesundheit nicht durch unkontrollierte Müllbeseitigung zu schaden. Recyceln Sie das Gerät, um die nachhaltige Wiederverwertung von stofflichen Ressourcen zu fördern. Private Nutzer sollten den Händler, bei dem das Produkt gekauft wurde, oder die zuständigen Behörden kontaktieren, um in Erfahrung zu bringen, wie sie das Gerät auf umweltfreundliche Weise recyceln können. Gewerbliche Nutzer sollten sich an Ihren Lieferanten wenden und die Bedingungen des Kaufvertrags konsultieren. Dieses Produkt darf nicht zusammen mit anderem Gewerbemüll entsorgt werden.



### **Corrette verwijdering van dit product (elektrische & elektronische afvalapparatuur)**

Dit merkteken op het product of het bijbehorende informatiemateriaal duidt erop dat het niet met ander huishoudelijk afval verwijderd moet worden aan het einde van zijn gebruiksduur. Om mogelijke schade aan het milieu of de menselijke gezondheid door ongecontroleerde afvalverwijdering te voorkomen, moet u dit product van andere soorten afval scheiden en op een verantwoorde manier recycleren, zodat het duurzame hergebruik van materiaalbronnen wordt bevordert. Huishoudelijke gebruikers moeten contact opnemen met de winkel waar ze dit product hebben gekocht of met de gemeente waar ze wonen om te vernemen waar en hoe ze dit product milieuvriendelijk kunnen laten recycleren. Zakelijke gebruikers moeten contact opnemen met hun leverancier en de algemene voorwaarden van de koopovereenkomsten nalezen. Dit product moet niet worden gemengd met ander bedrijfsafval voor verwijdering.



### **Corretto smaltimento del prodotto (rifiuti elettrici ed elettronici)**

(Applicable in i paesi dell'Unione Europea e in quelli con sistema di raccolta differenziata)

Il marchio riportato sul prodotto o sulla sua documentazione indica che il prodotto non deve essere smaltito con altri rifiuti domestici al termine del ciclo di vita. Per evitare eventuali danni all'ambiente o alla salute causati dall'inopportuno smaltimento dei rifiuti, si invita l'utente a separare questo prodotto da altri tipi di rifiuti e di riciclarlo in maniera responsabile per favorire il riutilizzo sostenibile delle risorse materiali. Gli utenti domestici sono invitati a contattare il rivenditore presso il quale è stato acquistato il prodotto o l'ufficio locale preposto per tutte le informazioni relative alla raccolta differenziata e al riciclaggio per questo tipo di prodotto. Gli utenti aziendali sono invitati a contattare il proprio fornitore e verificare i termini e le condizioni del contratto di acquisto. Questo prodotto non deve essere smaltito unitamente ad altri rifiuti commerciali.



### **Eliminación correcta de este producto (material eléctrico y electrónico de descarte)**

(Applicable in the Unión Europea y en países europeos con sistemas de recogida selectiva de residuos)

La presencia de esta marca en el producto o en el material informativo que lo acompaña, indica que al finalizar su vida útil no deberá eliminarse junto con otros residuos domésticos. Para evitar los posibles daños al medio ambiente o a la salud humana que representa la eliminación incontrolada de residuos, separe este producto de otros tipos de residuos y reciclelo correctamente para promover la reutilización sostenible de recursos materiales. Los usuarios particulares pueden contactar con el establecimiento donde adquirieron el producto, o con las autoridades locales pertinentes, para informarse sobre cómo y dónde pueden llevarlo para que sea sometido a un reciclaje ecológico y seguro. Los usuarios comerciales pueden contactar con su proveedor y consultar las condiciones del contrato de compra. Este producto no debe eliminarse mezclado con otros residuos comerciales.



### **Eliminação Correta Deste Produto (Resíduo de Equipamentos Elétricos e Eletrônicos)**

Esta marca, apresentada no produto ou na sua literatura indica que ele não deverá ser eliminado juntamente com os resíduos domésticos indiferenciados no final do seu período de vida útil. Para impedir danos ao ambiente e à saúde humana causados pela eliminação incontrolada de resíduos deverá separar este equipamento de outros tipos de resíduos e reciclá-lo de forma responsável, para promover a reutilização sustentável dos recursos materiais. Os utilizadores domésticos deverão contactar ou o estabelecimento onde adquiriram este produto ou as entidades oficiais locais para obterem informações sobre onde e de que forma podem levar este produto para permitir efectuar uma reciclagem segura em termos ambientais. Os utilizadores profissionais deverão contactar o seu fornecedor e consultar os termos e condições do contrato de compra. Este produto não deverá ser misturado com outros resíduos comerciais para eliminação.



### **Ustrezno odstranjevanje tega izdelka (odpadna električna in elektronska oprema)**

Oznaka na izdelku ali spremljivalni dokumentaciji pomeni, da ga na koncu uporabne dobe ne smemo odstranjevati skupaj z drugimi gospodinjstskimi odpadki. Da bi preprečili morebitno tveganje za okolje ali zdravje bloveka zaradi nenadzorovanega odstranjevanja odpadkov, izdelek ločite od drugih vrst odpadkov in ga odgovorno reciklirajte ter tako spodbudite trajnostno ponovno uporabo materialnih virov.

Uporabniki v gospodinjstvih naj za podrobnosti o tem, kam in kako lahko odnesejo ta izdelek na okolju varno recikliranje, pokličejo trgovino, kjer so izdelek kupili, ali lokalni vladni urad. Podjetja naj pokličejo dobavitelja in preverijo pogoje nabavne pogodbe. Tega izdelka pri odstranjevanju ne sme mešati z drugimi gospodarskimi odpadki.