

SAMSUNG TELEVISEUR COULEUR

CS21Z30/21Z40/21Z45/21Z50/
21Z57/21Z58/21K40/21M40/
21E22

Manuel d'utilisation

Avant de faire fonctionner l'appareil, lisez avec attention ce manuel et conservez-le en vue d'une utilisation ultérieure.

Enregistrez vos produits Samsung en vous connectant sur :
www.samsung.com/global/register
Enregistrez ici votre modèle et votre numéro de série pour un usage ultérieur.

• Modèle _____ • Numéro de série _____

Panneau de commande (en fonction du modèle)

➤ La configuration de votre téléviseur peut varier selon son modèle.

Panneau avant (ou latéral)

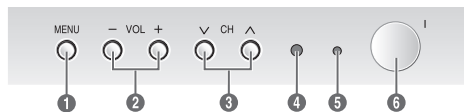

- ❖ 1 Affichage des menus à l'écran
- ❖ 2 Réglage du volume
- ❖ 3 Sélection des chaînes
- ❖ 4 Capteur de la télécommande
- ❖ 5 Témoin de veille
- ❖ 6 Mise sous/hors tension

- ◆ Selon le modèle, vous pouvez utiliser les boutons 3 pour allumer le téléviseur lorsqu'il est en mode veille.
- ◆ Les boutons 2 et 3 ont la même fonction que les boutons ◀/▶/▲/▼ de la télécommande.
- ◆ Si la télécommande ne fonctionne plus ou si vous l'avez égarée, vous pouvez utiliser les commandes du panneau du téléviseur.

Panneau de connexion (en fonction du modèle)

➤ La configuration de votre téléviseur peut varier selon son modèle.

Panneau arrière

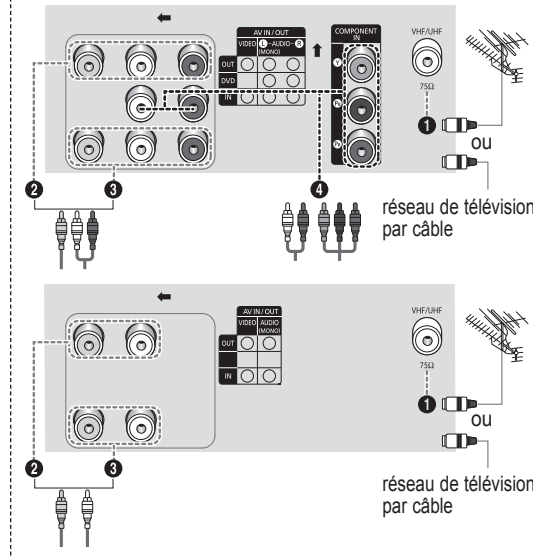

- ❖ Si vous branchez un système audio ou vidéo au téléviseur, vérifiez que tous les éléments sont éteints. Veillez à ce que les couleurs des bornes d'entrée correspondent à celles des fiches des câbles.
- ❖ Veillez à ce que les couleurs des bornes d'entrée correspondent à celles des fiches des câbles.

Connexion à un réseau de télévision câblée ou hertzienne

Branchez le câble d'entrée de l'antenne ou du réseau à la prise 1 (prise coaxial 75 Ω).

Afin de retransmettre correctement les chaînes de télévision, le téléviseur doit recevoir un signal depuis l'une des sources suivantes: une antenne extérieure, un réseau de télévision câblée ou un réseau par satellite.

Si vous utilisez une antenne intérieure, vous devrez peut-être l'orienter lors du réglage de votre téléviseur jusqu'à l'obtention d'une image à la fois nette et claire.

Branchement à la sortie RCA

Les connecteurs RCA 2 sont prévus pour des appareils tels qu'un magnétoscope ou un système audio.

Branchement à l'entrée RCA

Les connecteurs RCA 3 et RCA 4 permettent de brancher des appareils tels qu'un magnétoscope, un lecteur de DVD, un décodeur, un récepteur satellite, une console de jeu ou un lecteur de vidéodisques. (Si vous utilisez un équipement mono, branchez-le au connecteur d'entrée AUDIO-L.) Les connecteurs RCA7 sont destinés aux appareils tels qu'un lecteur de DVD avec sortie composant (480i uniquement).

Panneau avant (ou latéral)

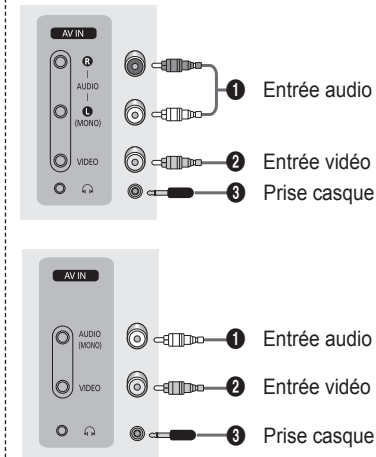

Branchement à l'entrée RCA

Les connecteurs 1 (AUDIO-L/R) et 2 (VIDEO) sont prévus pour des équipements tels qu'un caméscope, un lecteur de vidéodisques ou une console de jeux vidéo.

Branchement du casque

La prise 3 (casque d'écoute) permet de regarder une émission sans déranger les autres occupants de la pièce. L'utilisation prolongée d'un casque à un niveau sonore élevé peut endommager l'ouïe.

➤ Lorsque les connecteurs AV avant (ou latéraux) et arrière sont raccordés à des équipements externes, ce sont les connecteurs AV avant (ou latéraux) qui ont la priorité.

suite...

Télécommande (en fonction du modèle)

- Une lumière artificielle intense à proximité du téléviseur peut affecter le bon fonctionnement de la télécommande.
- Ce ci est une télécommande spéciale destinée aux malvoyants. Elle dispose de points Braille sur les boutons Power, Channel et Volume.

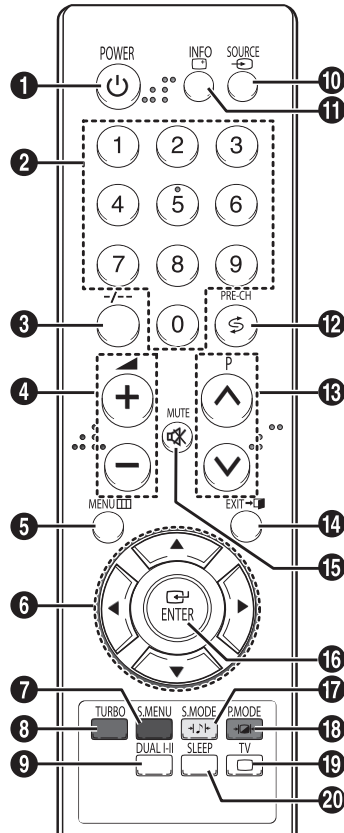

- 1 POWER**
Permet d'allumer et d'éteindre le téléviseur.
- 2 Touches numériques**
Permettent de sélectionner directement les chaînes.
- 3 -/-**
Permet de sélectionner un numéro de chaîne supérieur à 10. Si vous appuyez sur ce bouton, le symbole "-/-" s'affiche. Entrez un numéro de chaîne à deux chiffres.

- 4 ▲/⊕ / ▼/⊖**
Permet d'augmenter ou de baisser le volume.
- 5 MENU**
Permet d'afficher le menu sur écran ou de revenir au menu précédent.
- 6 ▲/▼/◀/▶**
Permet de commander le curseur dans le menu.
- 7 S.MENU**
(en fonction du modèle)
Permet d'afficher le menu audio.
- 8 TURBO**
(en fonction du modèle)
Permet de sélectionner le mode audio Turbo.
- 9 DUAL I-II**
(en fonction du modèle)
Permet de sélectionner le mode audio.
- 10 SOURCE**
Permet d'afficher toutes les sources vidéo disponibles.
- 11 INFO**
Permet d'afficher les informations sur la chaîne et d'activer l'état que vous avez sélectionné.
- 12 PRE-CH**
Permet d'alterner de façon répétée les deux derniers canaux affichés.
- 13 P ⊕ / P ⊖**
Permet d'afficher la chaîne mémorisée suivante ou précédente.
- 14 EXIT**
Permet de quitter n'importe quel écran ou de revenir au mode d'affichage normal.
- 15 MUTE**
Pour rétablir le son, appuyez sur le bouton **MUTE**, sur le bouton ▲ ⊕, ou ▼ ⊖.
- 16 ENTER**
Lorsque vous utilisez un menu sur écran, appuyez sur le bouton **ENTER** pour activer (ou modifier) un élément.
- 17 S.MODE**
(en fonction du modèle)
Permet de sélectionner les effets de son.
- 18 P.MODE**
Permet de sélectionner les effets de l'image.
- 19 TV**
Permet de revenir en mode TV lorsque le mode d'entrée externe est activé.
- 20 SLEEP**
Permet de sélectionner un intervalle de temps prédéfini en vue d'un arrêt automatique.

Installation des piles

Installez deux piles AAA puis réinstallez le couvercle. Si la télécommande ne fonctionne pas correctement, assurez-vous que les extrémités "+" et "-" des piles sont bien placées dans le sens correct, et vérifiez que les piles ne sont pas déchargées.

- Ne mélangez pas les types de piles, par exemple une pile alcaline et une pile manganèse.

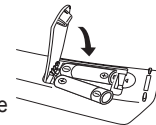

Mise en marche et arrêt de votre téléviseur

Le câble secteur est fixé à l'arrière du téléviseur.

- 1 Branchez le cordon d'alimentation à une prise secteur appropriée.
 - La tension électrique principale est indiquée à l'arrière du téléviseur et la fréquence est de 50 ou 60 Hz.
- 2 Appuyez sur le bouton " I " (Marche/Arrêt) sur la façade ou sur le côté du téléviseur.
- 3 Appuyez sur le bouton **POWER** de la télécommande pour allumer le téléviseur. La dernière chaîne que vous avez regardée est automatiquement sélectionnée. Si vous n'avez encore mémorisé aucune chaîne, aucune image nette n'apparaît. Reportez-vous aux sections "Canal - Mémorisation Auto" à la page 3 et "Canal - Mémorisation Manuelle" à la page 4.
 - Lorsque le téléviseur est allumé pour la première fois, plusieurs réglages de base sont exécutés automatiquement. Reportez-vous à la section "Configuration - Plug & Play" à la page 3.
- 4 Pour éteindre le téléviseur, appuyez sur le bouton " I " (Marche/Arrêt) sur la façade ou sur le côté du téléviseur.

Mise en veille de téléviseur

Le téléviseur peut être mis en veille de manière à réduire sa consommation électrique et l'usure du tube cathodique. Le mode veille peut être utile si vous souhaitez éteindre votre téléviseur temporairement (pendant un repas par exemple).

- 1 Appuyez sur le bouton **POWER** de la télécommande. Le téléviseur passe en mode veille.
- 2 Pour rallumer le téléviseur, appuyez de nouveau sur ce même bouton.
 - Vous pouvez également le rallumer en appuyant sur le bouton **TV**, **P ⊕ / P ⊖** ou sur un bouton numérique.

- ☛ Ne laissez pas le téléviseur en mode veille pendant de longues périodes (lorsque vous partez en vacances par exemple). Au contraire, éteignez-le en appuyant sur le bouton " I " (Marche/Arrêt) sur la façade ou sur le côté du téléviseur. Il est conseillé de débrancher le téléviseur du secteur et de l'antenne.



Visualisation des menus

- 1 Appuyez sur le bouton **MENU**.
Le menu principal s'affiche. Cinq icônes s'affichent sur la gauche : **Entée, Image, Son, Canal, et Configuration**.
- 2 Appuyez sur le bouton ▲ ou ▼ pour sélectionner l'une des icônes. Appuyez ensuite sur **ENTER** pour accéder au sous-menu de l'icône.
- 3 Appuyez sur le bouton ▲ ou ▼ pour vous déplacer dans le menu. Appuyez sur le bouton **ENTER** pour entrer dans les éléments du menu.
- 4 Appuyez sur le bouton ▲/▼/◀/▶ pour modifier les éléments sélectionnés. Appuyez sur le bouton **MENU** pour revenir au menu précédent.
- 5 Appuyez sur le bouton **EXIT** pour quitter le menu.





Configuration - Plug & Play (en fonction du modèle)

Lorsque le téléviseur est allumé pour la première fois, plusieurs réglages de base s'effectuent l'un après l'autre de manière automatique.

Les réglages disponibles sont les suivants :

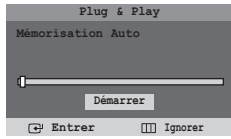
- 1 Si le téléviseur est en mode veille, appuyez sur le bouton **POWER** de la télécommande. L'indication **Démarrer Plug & Play** s'affiche. Pour démarrer le mode Plug & Play, appuyez sur la touche **ENTER**. Le menu **Langue** s'affiche.
➤ Le menu **Langue** s'affiche automatiquement après quelques secondes, même si vous n'appuyez pas sur la touche **ENTER**.

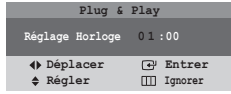
- 2 Sélectionnez la langue appropriée en appuyant sur le bouton ▲ ou ▼. Appuyez sur le bouton **ENTER**. Le message **Vérifier l'entrée de l'antenne** s'affiche.
➤ Si aucune langue n'est sélectionnée, le menu Langue disparaît au bout de 30 secondes.

suite...

- 3 Pour rechercher les canaux, appuyez sur la touche **ENTER**. Pour arrêter la recherche, appuyez de nouveau sur la touche **ENTER**.
Une fois l'opération terminée, le menu **Réglage Horloge** s'affiche.



- 4 Appuyez sur le bouton ◀ ou ▶ pour passer aux heures ou aux minutes. Réglez les heures ou les minutes en appuyant sur le bouton ▲ ou ▼.
- 5 Lorsque vous avez terminé, appuyez sur le bouton **MENU**. Le message **Bon visionnage** s'affiche, après quoi la chaîne mémorisée est activée.

Réinitialisation de la Plug & Play

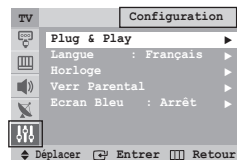
Méthode:

MENU → ▲/▼ (**Configuration**)
→ **ENTER** → ▲/▼ (**Plug & Play**)
→ **ENTER**



Entée - Liste Source

Vous pouvez alterner la visualisation des signaux provenant d'appareils branchés, tels qu'un magnétoscope, un lecteur de DVD, un décodeur et une source TV (antenne ou câble).

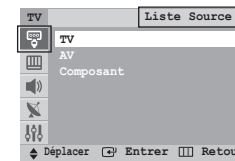

- Vous pouvez modifier la source externe en appuyant sur le bouton **SOURCE** de la télécommande. Le changement des images peut exiger quelques instants. Pour revenir en mode TV, appuyez sur le bouton **TV** de la télécommande.

Canal - Mémorisation Auto

Vous pouvez chercher les plages de fréquence disponibles par balayage (leur disponibilité dépend de votre pays). Il est possible que les numéros de programmes attribués automatiquement ne correspondent pas aux numéros de programmes souhaités ou réels. Vous pouvez toutefois trier les numéros manuellement et supprimer les chaînes que vous ne souhaitez pas regarder.

Les chaînes sont triées et mémorisées selon leur position dans la plage de fréquences (de la plus basse à la plus haute). La chaîne sélectionnée à l'origine s'affiche alors.

- Pour arrêter la recherche avant la fin, appuyez sur le bouton **ENTER**.



Au terme de l'opération, le menu Tri des canaux s'affiche. Pour trier les chaînes mémorisées dans l'ordre numérique de votre choix, reportez-vous à la section "Canal - Tri des canaux" à la page 4. Pour quitter le menu sans effectuer le tri, appuyez sur le bouton **EXIT**.

Canal - Tri des canaux

Cette opération vous permet de changer les numéros de programme des chaînes mémorisées. Cette opération peut s'avérer nécessaire après l'utilisation de la mémorisation automatique.

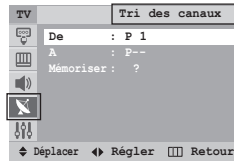

- ◆ **De** : Numéro de la chaîne à déplacer.
- ◆ **A** : Nouveau numéro de la chaîne.
- ◆ **Mémoriser** : Confirmation de l'échange des numéros de chaîne.

Canal - Mémorisation Manuelle

Vous pouvez mémoriser les chaînes, y compris celles que vous captez via les réseaux câblés. Lors de la mémorisation manuelle des chaînes, vous pouvez choisir:

- De mémoriser ou non chaque chaîne trouvée;
- Le numéro du programme qui vous servira à identifier chaque chaîne mémorisée.

- ◆ **Programme** (Numéro de programme à attribuer à une chaîne)
- ◆ **Système de Couleur** : AUTO / PAL / SECAM / NTSC4.43 / NTSC3.58
- ◆ **Système Sonore** : BG / DK / I / M
- ◆ **Recherche** (Lorsque vous ne connaissez pas les numéros de chaîne): Le syntoniseur balaie la plage de fréquences jusqu'à ce que vous receviez la première chaîne ou la chaîne que vous avez sélectionnée à l'écran.
- ◆ **Mémoriser** (Permet de mémoriser la chaîne et le numéro de programme correspondant)

➤ S'il vous n'entendez pas de son ou si le son est anormal, re-sélectionnez la norme audio requise.

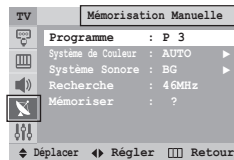

Canal - Ajouter/Supprimer

Vous pouvez exclure des chaînes que vous avez choisies parmi celles que vous avez balayées. Lors du balayage des chaînes mémorisées, celles que vous avez choisi d'ignorer ne s'affichent pas. Toutes les chaînes que vous ne choisissez pas spécifiquement d'ignorer s'affichent lors du balayage.

Méthode:

ENTER → ▲/▼ → **ENTER** : Sélectionnez **Ajouté** ou **Supprimé**.

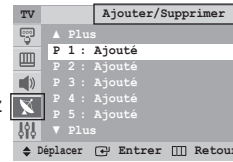

Canal - Réglage fin

Si la réception est nette, vous n'avez pas besoin d'effectuer une syntonisation fine du canal, car cette opération a lieu pendant la recherche et la mémorisation. Si malgré tout le signal est faible ou déformé, vous pouvez être amené à effectuer manuellement une syntonisation fine du canal.

Méthode:

- ◀/▶ : Vous pouvez obtenir une image nette et claire ainsi qu'un son de bonne qualité.
- ▲/▼ → **ENTER** : Vous pouvez réinitialiser les réglages.
- MENU** : Vous pouvez mémoriser les réglages d'images ou de sons.

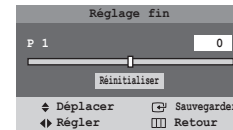

Configuration - Horloge

◆ Horloge

Vous pouvez régler l'horloge du téléviseur de sorte que l'heure actuelle s'affiche quand vous appuyez sur le bouton **INFO** de la télécommande. Vous devez également régler l'heure si vous souhaitez utiliser les minuteurs de mise sous et hors tension automatiques.

- Le réglage de l'horloge est réinitialisé si vous appuyez sur le bouton "I" (Marche/Arrêt) situé sur la façade (ou le côté) du téléviseur.

◆ Minut ON / Minut OFF

Vous pouvez régler les minuteurs de mise sous/hors tension de sorte que le téléviseur soit mis sous/hors tension à l'heure que vous aurez sélectionnée.

- ☛ Vous devez régler l'horloge auparavant.

☛ Mise à l'arrêt automatique

Lorsque vous réglez la minuterie sur "Marche", le téléviseur s'éteint si aucune commande n'est activée dans les 3 heures qui suivent sa mise sous tension par la minuterie. Cette fonction est disponible uniquement lorsque la minuterie est en mode "Marche" et empêche toute surchauffe, ce qui peut arriver lorsqu'un téléviseur reste allumé trop longtemps.

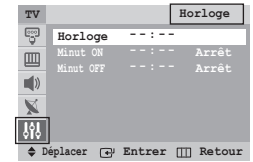

Veille

Vous pouvez sélectionner une durée (entre 30 et 180 minutes) à l'issue de laquelle le téléviseur passe automatiquement en mode veille.

Vous pouvez sélectionner ces options en appuyant sur le bouton **SLEEP** de la télécommande. Si le minuteur de mise en veille n'est pas déjà réglé, le message Arr. s'affiche. Si le minuteur de mise en veille est déjà réglé, l'écran affiche le temps restant avant que le téléviseur ne bascule en mode veille.

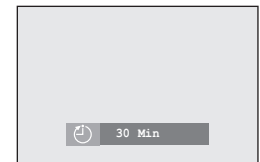

Configuration - Verr Parental

Cette fonction, qui bloque la vidéo et coupe le son, vous permet d'éviter toute utilisation non autorisée, par des enfants par exemple, qui pourraient visionner des programmes ne leur étant pas destinés.

La sécurité enfant ne peut pas être désactivée en utilisant les touches du panneau avant (ou latéral). Le verrouillage parental ne peut être désactivé qu'à partir de la télécommande ; conservez donc la télécommande hors de portée des enfants.

- ◆ **Verr Parental : Marche/Arrêt**
Si vous voulez déverrouiller une chaîne, réglez-la sur **Arrêt**.
- ◆ **Programme** : Numéro de la chaîne à bloquer.
- ◆ **Verrouil.** : Lorsque vous appuyez sur le bouton **ENTER**, le message Verrouillé s'affiche.

➤ Si un canal est bloqué, vous ne pouvez pas accéder aux menus **Canal** et **Verr Parental** en utilisant les touches de contrôle situées sur le boîtier de la télévision (**Indisponible** s'affiche alors sous le menu **Verr Parental**). Ce menu n'est accessible que via la télécommande.

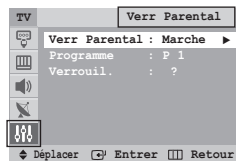

Configuration - Langue / Ecran Bleu

- ◆ **Langue**
Ce réglage varie selon les modèles. Lorsque vous utilisez votre téléviseur pour la première fois, vous devez sélectionner la langue utilisée pour afficher les menus et les indications.

- ◆ **Ecran Bleu**
Lorsque le signal est très faible ou inexistant, un écran bleu remplace automatiquement l'image brouillée. Si vous souhaitez continuer à voir une image de qualité médiocre, vous devez désactiver la fonction **Ecran Bleu** la **Arrêt**.

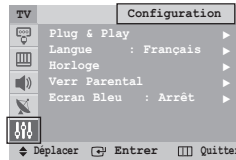

Image - Mode

- ◆ **Mode : Dynamique / Standard / Cinéma / Personnalisé**
Vous pouvez sélectionner le type d'image qui correspond le mieux à vos exigences d'affichage.
➤ Vous pouvez sélectionner ces options en appuyant sur le bouton **P.MODE** de la télécommande.
- ◆ **Contraste / Luminosité / Netteté / Couleur / Teinte** (NTSC uniquement)
Le téléviseur dispose de plusieurs réglages qui vous permettent de régler la qualité de l'image.
- ◆ **Nuance Coul. : Froide2 / Froide1 / Normal / Chaude1 / Chaude2**
- ◆ **Réinitialiser**
Vous pouvez réinitialiser les réglages à leur valeur par défaut.
La fonction de réinitialisation est définie pour chaque mode (**Dynamique, Standard, Cinéma, ou Personnalisé**).

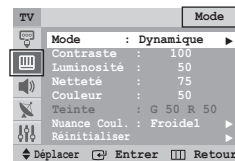
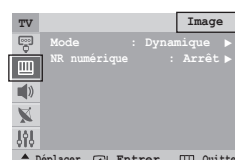

Image - NR numérique

Si le signal reçu par le téléviseur est faible, vous pouvez activer cette fonction pour favoriser la réduction des images statiques ou fantômes qui peuvent apparaître à l'écran.



Son - (en fonction du modèle) Mode / Régler / Son Turbo / Volume auto

- ◆ **Mode : Standard / Musique / Cinéma / Parole / Personnalisé**
Vous pouvez sélectionner le type d'effet sonore souhaité lorsque vous regardez un programme donné.
➤ Vous pouvez sélectionner ces options en appuyant sur le bouton **S.MODE** de la télécommande.
- ◆ **Régler : Basse / Aigu / Balance**
Le téléviseur dispose de plusieurs réglages qui vous permettent de régler la qualité du son.
➤ Si vous changez de quelque façon que ce soit ces réglages, le mode Son est automatiquement réglé sur **Personnalisé**.
- ◆ **Volume auto**
Chaque station d'émission possède ses propres conditions de signal et il n'est donc pas facile de régler le volume chaque fois que vous changez de chaîne. Cette fonction vous permet de régler automatiquement le volume de la chaîne désirée en réduisant la puissance sonore lorsque le signal de modulation est élevé ou en augmentant la puissance sonore lorsque le signal de modulation est faible.
- ◆ **Son Turbo**
Cette fonction met l'accent sur les bandes de son à la fois élevées et faibles (inclut également d'autres effets). Vos vidéos musicales, films ou tout autre canal bénéficieront d'un son plus pur et plus puissant.
➤ Vous pouvez modifier les options en appuyant sur le bouton **TURBO** de la télécommande.

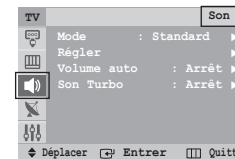

Fonction Télétex (en fonction du modèle)

La plupart des chaînes de télévision proposent des services d'informations écrites via le télétex. La page d'index du télétex fournit des informations sur la manière d'employer ce service. Vous pouvez en outre sélectionner différentes options à l'aide des boutons de la télécommande.

➔ Pour que l'affichage des informations de télétex soit correct, la réception des chaînes doit être stable. Dans le cas contraire, il se peut que des informations soient absentes ou que certaines pages ne s'affichent pas.

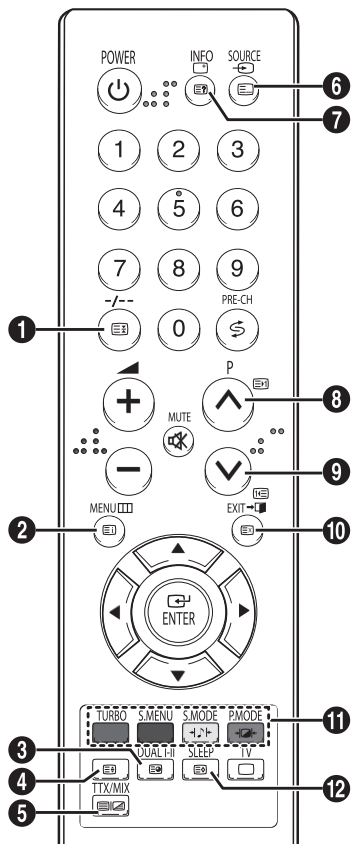

- 1** **(bloquer)**
Permet de bloquer l'affichage sur une page précise, si cette page est reliée à plusieurs pages secondaires qui s'affichent automatiquement l'une après l'autre. Pour reprendre l'affichage des autres pages, appuyez de nouveau sur ce bouton.
- 2** **(index)**
Permet d'afficher la page d'index (table des matières) du télétex.
- 3** **(page secondaire)**
Permet d'afficher une page secondaire.
- 4** **(taille)**
Permet d'afficher la moitié supérieure de l'écran en caractères deux fois plus grands. Appuyez à nouveau sur ce bouton pour afficher la moitié inférieure de l'écran. Appuyez à nouveau dessus pour rétablir le mode d'affichage normal.
- 5** **(télétex activé/mix)**
Permet d'activer le mode télétex après avoir choisi la chaîne diffusant le service télétex désiré. Appuyez de nouveau sur ce bouton pour superposer le télétex à l'émission diffusée.
- 6** **(mode)**
Permet de sélectionner le mode de télétex (LIST/FLOF). Si vous appuyez sur ce bouton en mode LIST, vous accédez au mode d'enregistrement de liste. Dans ce mode, vous pouvez enregistrer la page de télétex dans une liste à l'aide du bouton (**mémorisation**).
- 7** **(révéler)**
Permet d'afficher le texte caché (par exemple les réponses d'un jeu). Appuyez à nouveau sur ce bouton pour rétablir le mode d'affichage normal.
- 8** **(page suivante)**
Permet d'afficher la page de télétex suivante.
- 9** **(page précédente)**
Permet d'afficher la page de télétex précédente.
- 10** **(annuler)**
Permet d'afficher le programme lors de la recherche d'une page.
- 11** **Boutons de couleur (rouge/vert/jaune/bleu)**
Si la société émettrice utilise le système FASTEXT, les différents sujets traités dans la page de télétex disposent d'un code de couleur et peuvent être sélectionnés à l'aide des boutons de couleur de la télécommande. Appuyez sur le bouton correspondant à la fonctionnalité requise. La page s'affiche ainsi que d'autres informations en couleur pouvant être sélectionnées de la même manière. Pour afficher la page précédente ou la page suivante, appuyez sur le bouton de couleur correspondant.
- 12** **(mémorisation)**
Permet de mémoriser les pages de télétex.

Dépannage

Avant de contacter le service après-vente Samsung, effectuez les vérifications élémentaires suivantes. Si vous ne pouvez pas résoudre le problème en suivant les instructions ci-dessous, notez le modèle et le numéro de série de votre téléviseur et contactez votre revendeur local.

Aucune image ou aucun son

- ◆ Vérifiez que la prise mâle a été branchée à une prise murale.
- ◆ Vérifiez que vous avez appuyé sur le bouton "I" (Marche/Arrêt) o **POWER**.
- ◆ Vérifiez les paramètres de contraste et de luminosité.
- ◆ Vérifiez le volume.

Image normale mais aucun son

- ◆ Vérifiez le volume
- ◆ Vérifiez si le bouton **MUTE** de la télécommande a été actionné.

Aucune image ou image noir et blanc

- ◆ Réglez les paramètres de couleur.
- ◆ Vérifiez que le système d'émission sélectionné est correct.

Interférence du son et de l'image

- ◆ Essayez d'identifier l'appareil électrique affectant le téléviseur et déplacez-le.
- ◆ Branchez le téléviseur à une autre prise secteur.

Image neigeuse ou floue, son altéré





- ◆ Vérifiez l'orientation, l'emplacement et les branchements de votre antenne.
- ◆ Cette interférence est souvent due à l'utilisation d'une antenne intérieure.

Dysfonctionnements de la télécommande

- ◆ Remplacez les piles de la télécommande.
- ◆ Nettoyez la partie supérieure de la télécommande (fenêtre de transmission).
- ◆ Vérifiez que les pôles "+" et "-" des piles sont bien orientés correctement.
- ◆ Vérifiez si les piles ne sont pas déchargées.

Plan de l'OSD

* : Varie selon les modèles.

	Entrée	- Liste Source *	- TV / AV / Composant
	Image	- Mode	- Mode - Dynamique / Standard / Cinéma / Personnalisé
			Contraste Luminosité Netteté Couleur Teinte (NTSC uniquement) Nuance Coul. - Froide2 / Froide1 / Normal / Chaude1 / Chaude2 Réinitialiser
		- NR numérique	- Arrêt / Marche
	Son	- Mode * - Régler * - Volume auto * - Son Turbo *	- Standard / Musique / Cinéma / Parole / Personnalisé - Basse / Aigu / Balance - Arrêt / Marche - Arrêt / Marche
	Canal	- Mémorisation Auto - Mémorisation Manuelle	- Programme - Système de Couleur * - AUTO / PAL / SECAM / NTSC4.43 / NTSC3.58 - Système Sonore * - BG / DK / I / M - Recherche - Mémoriser
		- Ajouter/Supprimer - Réglage fin - Tri des canaux	
	Configuration	- Plug & Play * - Langue * - Horloge	- Horloge - Minut ON - Minut OFF
		- Verr Parental - Ecran Bleu	- Arrêt / Marche

Informations importantes relatives à la garantie de votre téléviseur (format d'affichage)

Les téléviseurs à écran standard (4:3, rapport de la largeur sur la hauteur d'écran) sont principalement conçus pour de la vidéo à images animées au format standard. Les images qui s'y affichent doivent avant tout être au rapport de format 4:3 standard et en mouvement constant. L'affichage d'images ou de graphismes fixes à l'écran, tels que les barres sombres supérieure et inférieure (images sur écran large), ne doit pas dépasser 15 % de l'ensemble du temps d'utilisation du téléviseur par semaine.

Les téléviseurs à écran large (16:9, rapport de la largeur sur la hauteur d'écran) sont principalement conçus pour de la vidéo à images animées au format large. Les images qui s'y affichent doivent avant tout être au format large 16:9 ou étendues de façon à remplir l'écran si votre modèle dispose de cette fonction, ainsi qu'en mouvement constant. L'affichage d'images ou de graphismes fixes à l'écran, tels que les barres sombres supérieure et inférieure qui apparaissent sur les images télévisées au format standard non étendues et sur les écrans de programmation, ne doit pas dépasser 15 % de l'ensemble du temps d'utilisation du téléviseur par semaine.

En outre, l'affichage d'autres images fixes et de texte, tels que les cours de la bourse, les jeux vidéo, les logos de chaînes TV, les sites Web, les graphismes ou des motifs d'ordinateurs, ne doit pas dépasser la durée limitée dont il est question ci-dessus pour l'ensemble des téléviseurs.

L'affichage d'images fixes quelles qu'elles soient au-delà des indications ci-dessus peut entraîner un vieillissement irrégulier des tubes cathodiques (CRT), qui affichent de manière peu visible mais constante des images parasites sur l'écran du téléviseur. Pour éviter ce phénomène, variez les programmes et les images et surtout affichez des images animées en plein écran, plutôt que des motifs fixes ou des barres sombres. Sur les modèles de téléviseur disposant de fonctions de redimensionnement de l'image, utilisez ces réglages pour afficher les différents formats sous la forme d'une image plein écran. Attention à la sélection et à la durée des formats télévisés utilisés pour l'affichage.

Le vieillissement irrégulier du tube cathodique imputable au choix et à l'utilisation des formats ainsi que les images parasites ne sont pas couverts par la garantie limitée Samsung.

***Cette page est laissée
intentionnellement en blanc.***