



Contact SAMSUNG WORLD-WIDE

If you have any questions or comments relating to Samsung products, please contact the SAMSUNG customer care centre.

Country	Customer Care Centre ☎	Web Site
AUSTRIA	0810 - SAMSUNG(7267864, € 0.07/min)	www.samsung.com/at
BELGIUM	02 201 2418	www.samsung.com/be
CZECH REPUBLIC	800 - SAMSUNG (800-726786) Samsung Zrt., česká organizační složka, Oasis Florenc, Sokolovská394/17, 180 00, Praha 8	www.samsung.com/cz
DENMARK	8 - SAMSUNG(7267864)	www.samsung.com/dk
EIRE	0818 717 100	www.samsung.com/ie
ESTONIA	800-7267	www.samsung.ee
FINLAND	30 - 6227 515	www.samsung.com/fi
FRANCE	3260 'dites' SAMSUNG (€ 0,15/Min) 0825 08 65 65 (€ 0.15/Min)	www.samsung.com/fr
GERMANY	01805 - SAMSUNG(7267864, € 0.14/Min)	www.samsung.de
HUNGARY	06 - 80 - SAMSUNG(7267864)	www.samsung.com/hu
ITALIA	800 - SAMSUNG(7267864)	www.samsung.com/it
KAZAKHSTAN	8-10-800-500-55-500	www.samsung.com/kz_ru
KYRGYZSTAN	00-800-500-55-500	
LATVIA	8000-7267	www.samsung.com/lv
LITHUANIA	8-800-77777	www.samsung.lt
LUXEMBURG	02 261 03 710	www.samsung.com/lu
NETHERLANDS	0900 - SAMSUNG(7267864, € 0.10/Min)	www.samsung.com/nl
NORWAY	3 - SAMSUNG(7267864)	www.samsung.com/no
POLAND	0 - 801 - 1SAMSUNG(172678) 022 - 607 - 93 - 33	www.samsung.com/pl
PORTUGAL	808 20 - SAMSUNG(7267864)	www.samsung.com/pt
RUSSIA	8-800-555-55-55	www.samsung.ru
SLOVAKIA	0800 - SAMSUNG(7267864)	www.samsung.com/sk
SPAIN	902 - 1 - SAMSUNG (902 172 678)	www.samsung.com/es
SWEDEN	075 - SAMSUNG(726 78 64)	www.samsung.com/se
SWITZERLAND	0848 - SAMSUNG(7267864, CHF 0.08/min)	www.samsung.com/ch
TADJIKISTAN	8-10-800-500-55-500	
TURKEY	444 77 11	www.samsung.com/tr
U.K	0845 SAMSUNG(7267864)	www.samsung.com/uk
UKRAINE	8-800-502-0000	www.samsung.ua
UZBEKISTAN	8-10-800-500-55-500	www.samsung.com/kz_ru



BN68-02217A-00

SERIES
6

Plasma TV user manual

imagine the possibilities

Thank you for purchasing this Samsung product.
To receive more complete service, please register
your product at

www.samsung.com/register

Model _____ Serial No. _____



User Instructions

■ Screen Image retention

Do not display a still image (such as on a video game or when hooking up a PC to this PDP) on the plasma monitor panel for more than 2 hours as it can cause screen image retention. This image retention is also known as "screen burn". To avoid such image retention, reduce the degree of brightness and contrast of the screen when displaying a still image.

■ Height

The PDP can normally operate only under 2000m in height. It might abnormally function at a place over 2000m in height so do not install and operate there.

■ Heat on the top of the PDP TV

The top side of the product may be hot after long period of use as heat dissipates from the panel through the vent hole in the upper part of the product. This is normal and does not indicate any defect or operation failure of the product. However, children should be prevented from touching the upper part of the product.

■ The product is making a 'cracking' noise.

A 'cracking' noise may occur when the product contracts or expands due to a change of surrounding environment such as temperature or humidity. This is normal and not a defect of the unit.

■ Cell Defects

The PDP uses a panel consisting of 2,360,000(HD-level) to 6,221,000(FHD-level) pixels which require sophisticated technology to produce. However, there may be few bright or dark pixels on the screen. These pixels will have no impact on the performance of the product.

■ Avoid operating the TV at temperatures below 5°C(41°F)

■ A still image displayed too long may cause permanent damage to the PDP Panel.



Watching the PDP TV in 4:3 format for a long period of time may leave traces of borders displayed on the left, right and centre of the screen caused by the difference of light emission on the screen. Playing a DVD or a game console may cause similar effect to the screen. Damages caused by the above effect are not covered by the Warranty.

■ Afterimage on the Screen.

Displaying still images from Video games and PC for longer than a certain period of time may produce partial afterimages. To prevent this effect, reduce the 'brightness' and 'contrast' when displaying still images.

■ Warranty

- Warranty does not cover any damage caused by image retention.
- Burn-in is not covered by the warranty.

■ Installation

Be sure to contact an authorized service centre, when installing your set in a location with heavy dust, high or low temperatures, high humidity, chemical substance and where it operates continually such as the airport, the train station etc. Failure to do so may cause a serious damage to your set.

Digital TV Notice

1. Functionalities related to Digital TV(DVB) are only available in countries/areas where DVB-T (MPEG2 and MPEG4 AVC) digital terrestrial signals are broadcasted or where you have access to a compatible DVB-C(MPEG2 and MPEG4 AAC) cable-TV service. Please check with your local dealer the possibility to receive DVB-T or DVB-C signal.
2. DVB-T is the DVB European consortium standard for the broadcast transmission of digital terrestrial television and DVB-C is that for the broadcast transmission of digital TV over cable. However, some differentiated features like EPG (Electric Program Guide), VOD (Video on Demand) and so on, are not included in this specification. So, they cannot be supported at this moment.
3. Although this TV set meets the latest DVB-T and DVB-C standards[August,2008], the compatibility with future DVB-T digital terrestrial and DVB-C digital cable broadcasts cannot be guaranteed.
4. Some cable-TV providers may charge an additional fee for such a service and you may be required to agree to terms and conditions of their business.
5. Some Digital TV functions might be unavailable in some countries or regions and DVB-C might not work correctly with all providers.
6. For more information, please contact your local Samsung customer care centre.

Contact SAMSUNG WORLDWIDE

If you have any questions or comments relating to Samsung products, please contact the SAMSUNG customer care centre. (See back cover for more informations.)

- ☑ Figures and illustrations in this User Manual are provided for reference only and may differ from actual product appearance. Product design and specifications may be changed without notice in order to enhance product performance.

Contents

Connecting and Preparing Your TV

■ Checking Parts	4
■ Using the Stand-Base	4
■ Assembling the Cables	4
■ Viewing the Control Panel	5
■ Viewing the Connection Panel	6
■ Remote Control	8
■ Installing Batteries in the Remote Control	9
■ Using the Remote Control Backlight Buttons	9
■ Switching On and Off	9
■ Placing Your Television in Standby Mode	9
■ Viewing the Menus	10
■ Using the TOOLS Button	10
■ Plug & Play Feature	11

Channel Control

■ Storing Channels	12
■ Managing Channels	16

Picture Control

■ Changing the Picture Settings	18
■ Setting up the TV with your PC	21
■ PC Display	22

Sound Control

■ Changing the Sound Setting	23
■ Selecting the Sound Mode	24

Function Description

■ Setting the Time	25
■ Configuring the Setup Menu	26

Support / Input

■ Supported Program	29
■ Source List / Edit Name	30

Network

■ Network Connection	31
■ Network Setup	34

Media Play

■ Connecting a USB Device	37
■ Using the Media Play Function	38
■ Using and Sorting Photo List	39
■ Viewing a Photo or Slide Show	40
■ Using and Sorting the Music List	42
■ Playing a Music	43
■ Using and Sorting the Movie List	44
■ Playing a Movie File	45
■ Picture / Music Settings Using Media Play	47
■ Using the Setup Menu	48

Media Play-DLNA

■ Setting the DLNA Network	49
■ Installing the DLNA Application	49
■ Using the DLNA Application	51
■ Using the DLNA Function	54

About Anynet+

■ Connecting Anynet+ Devices	55
■ Setting Up Anynet+	56
■ Switching between Anynet+ Devices	56
■ Recording	57
■ Listening through a Receiver	58
■ Troubleshooting for Anynet+	58

Content Library

■ Activating the Content Library	59
■ Using the Content Library	60

Internet@TV

■ Getting Started with Internet@TV	61
■ Editing Snippets in the Dock	64
■ Using the Profile Widget	64
■ Using the Yahoo!® Widget Gallery	66
■ Using the Yahoo!® Weather Widget	67
■ Using the Yahoo!® News Widget	67
■ Using the Yahoo!® Flickr Widget	68
■ Using the Yahoo!® Finance Widget	69
■ Troubleshooting for internet@TV	69
■ Help Website	70

Internet@TV

■ Getting Started with Internet@TV	71
■ Setting up Internet@TV	71
■ Using the Internet@TV service	72
■ Troubleshooting for internet@TV	73
■ Help Website	73

Home Network Centre

■ Home Network Centre	74
■ Setting Up the Home Network Centre	75
■ Using the Message Function	76
■ Using the Media Function	77

Recommendations for Use

■ Teletext Feature	78
■ Wall Mount Kit Specifications (VESA)	79
■ Preparing before installing Wall- Mount	80
■ How to attach the Stand-Base	80
■ Securing the TV to the Wall	81
■ Securing the Installation Space	81
■ Troubleshooting	82
■ Specifications	83



Symbol



Press



Note



One-Touch Button

TOOLS

Connecting and Preparing Your TV

Checking Parts



Owner's Instructions



Remote Control/
AAA Batteries (2ea)



Power Cord



Cloth-Clean



Holder-Wire Cable



Program CD



Holder-Ring (4ea)
(Refer to page 80)

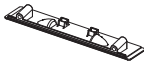

Cover-Bottom



Screw (4ea)



Ferrite Core for
Power Cord



Ferrite Core for
Headphone



Warranty Card/
Safety Guide Manual

Ferrite Core

The ferrite cores are used to shield the cables from interference. When connecting a cable, open the ferrite core and clip it around the cable near the plug.

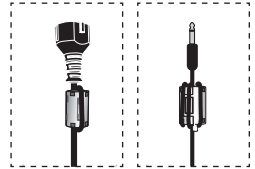

Using the Stand-Base

- Two or more people should carry the PDP. Never lay the PDP on the floor because of possible damage to the screen. Always keep the PDP upright.
- The PDP can rotate 20 degrees in right and left directions.

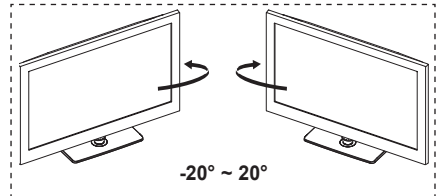

Assembling the Cables

Enclose the cables in the Holder-Wire Cable so that the cables are not visible through the transparent stand.

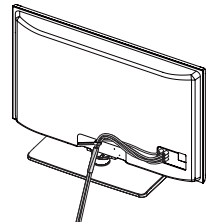



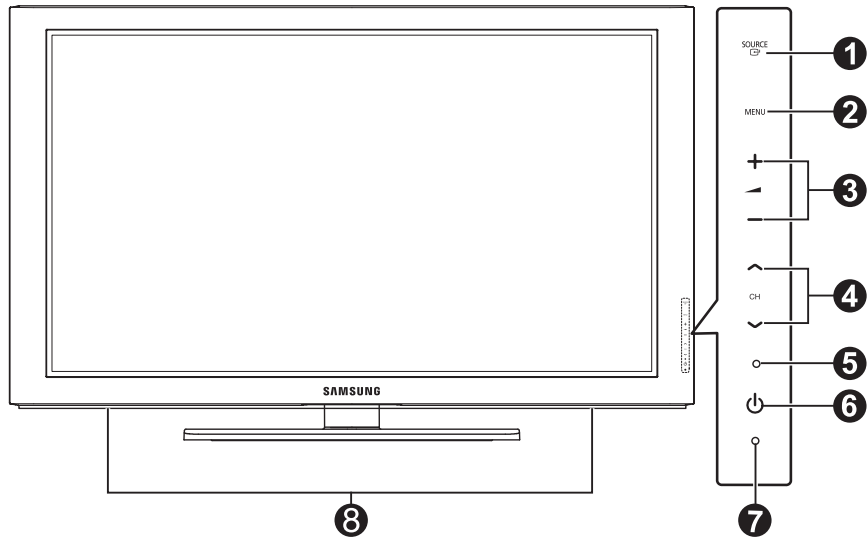





Viewing the Control Panel



Front Panel buttons

Touch each button to operate.

- 1 SOURCE** 
Toggles between all the available input sources (TV, Ext1, Ext2, AV, Component, PC, HDMI1, HDMI2/DVI, HDMI3, HDMI4, USB1, USB2).
 In the on-screen menu, use this button as you would use the **ENTER**  button on the remote control.
- 2 MENU**
Press to see an on-screen menu of your TV's features.
- 3 +  -**
Press to increase or decrease the volume. In the on-screen menu, use the +  - buttons as you would use the  and  buttons on the remote control.
- 4 ^ CH v**
Press to change channels. In the on-screen menu, use the ^ CH v buttons as you would use the  and  buttons on the remote control. You can use ^ CH v button to turn on the TV without the remote control.
- 5 POWER INDICATOR**
Blinks and turns off when the power is on and lights up in stand-by mode.
- 6  (POWER)**
Press to turn the TV on and off.
- 7 REMOTE CONTROL SENSOR**
Aim the remote control towards this spot on the TV.
- 8 SPEAKERS**

Viewing the Connection Panel

TV Rear Panel

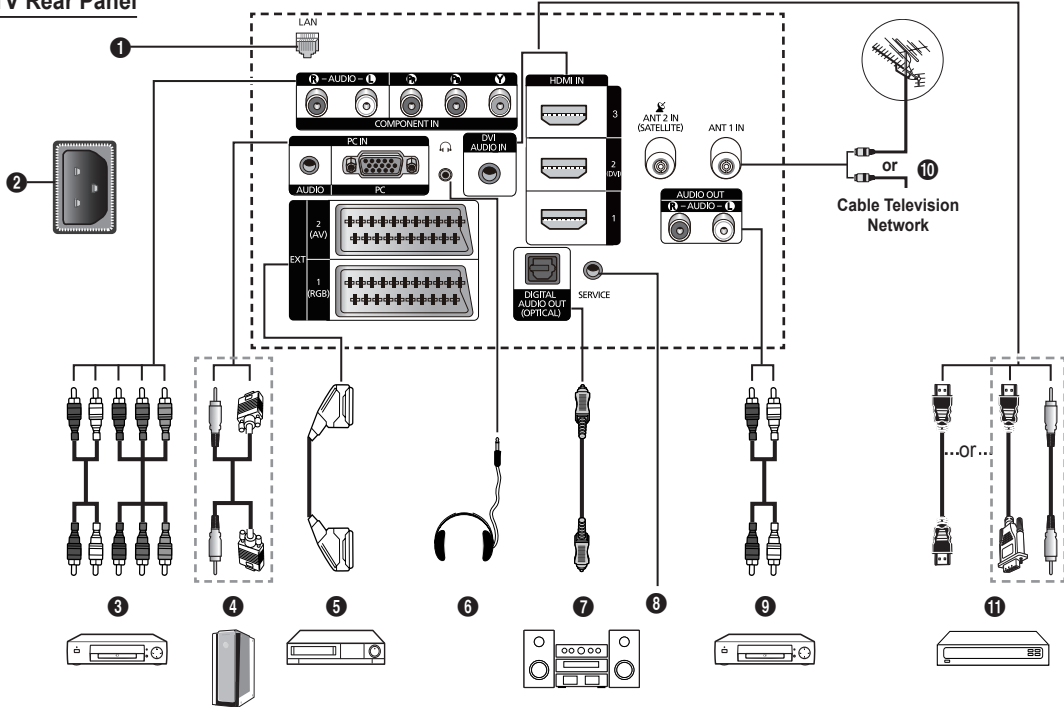

The product colour and shape may vary depending on the model.

- Whenever you connect an audio or video system to your set, ensure that all elements are switched off.
- When connecting an external device, match the colour of the connection terminal to the cable.

1 LAN

Connect a LAN cable to this port to connect to the Network

2 POWER IN

Connect the supplied power cord.

3 COMPONENT IN

Audio (AUDIO L/R) and video (Y / P_B / P_R) inputs for Component.

4 PC IN (AUDIO / PC)

Connect to the video and audio output jack on your PC.

5 EXT 1, EXT 2

Inputs or outputs for external devices, such as VCR, DVD, video game device or video disc players.

In EXT mode, DTV Out only supports MPEG SD Video and Audio.

In EXT Mode, Game mode is not available

Input/Output Specification

Connector	Input			Output
	Video	Audio(L/R)	RGB	Video + Audio(L/R)
EXT 1	✓	✓	✓	Only TV or DTV output is available.
EXT 2	✓	✓		Output you can choose.

6 HEADPHONE

Connect a set of headphones if you wish to watch a television program without disturbing other people in the room.

Prolonged use of headphones at a high volume may damage your hearing.

7 DIGITAL AUDIO OUT (OPTICAL)

Connect to a Digital Audio Component.

8 SERVICE

Connector for service.

9 AUDIO OUT(AUDIO R/L)

Connect RCA audio signals from the TV to an external source, such as Audio equipment.

10 ANT 2 IN(SATELLITE), ANT 1 IN

75Ω Coaxial connector for SATELLITE/Aerial/Cable Network.

11 HDMI IN 1, 2(DVI), 3

No additional Audio connection is needed for an HDMI to HDMI connection.

- When using an HDMI/DVI cable connection, you must use the HDMI IN 2 (DVI) jack.

What is HDMI?

- **High Definition Multimedia interface** allows the transmission of high definition digital video data and multiple channels of digital audio.

- The HDMI/DVI terminal supports DVI connection to an extended device with the appropriate cable (not supplied). The difference between HDMI and DVI is that the HDMI device is smaller in size, has the HDCP (High Bandwidth Digital Copy Protection) coding feature installed, and supports multi - channel digital audio.

DVI AUDIO IN

DVI audio outputs for external devices.

Supported modes for HDMI/DVI and Component

	480i	480p	576i	576p	720p	1080i	1080p
HDMI/DVI 50Hz	X	X	X	O	O	O	O
HDMI/DVI 60Hz	X	O	X	X	O	O	O
Component	O	O	O	O	O	O	O

TV Side Panel

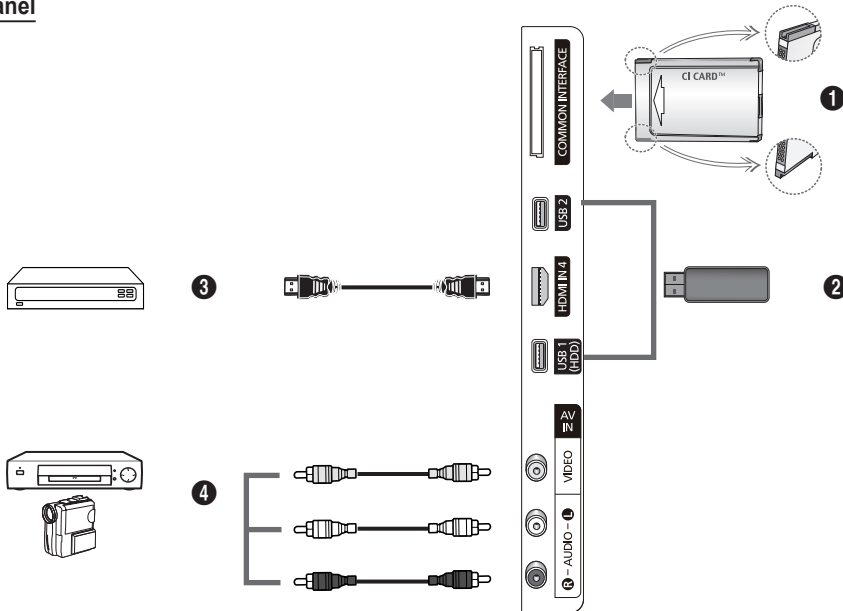

☑ The product colour and shape may vary depending on the model.

1 COMMON INTERFACE Slot

Insert CI (CI+) (Common Interface) card into the slot. (refer to page 26)

- When not inserting **CI (CI+) CARD** in some channels, **Scramble Signal** is displayed on the screen.
- The pairing information containing a telephone number, CI (CI+) CARD ID, Host ID, and other information will be displayed in about 2~3 minutes. If an error message is displayed, please contact your service provider.
- When the channel information configuration has finished, the message **Updating Completed** is displayed, indicating that the channel list is now updated.

☑ Insert the CI (CI+)-Card in the direction marked on it.

☑ CAM is not supported in some countries, regions and satellite channels, check with your authorized dealer.

2 USB 1(HDD), USB 2

Connect a USB mass storage device to view photo files (JPEG) and play audio files (MP3) or movie files. You can connect to SAMSUNG's network wirelessly. USB 1(HDD) jack is also used as the HDD jack. HDD (Hard disk drive) is device which stores digitally encoded data.

3 HDMI IN 4

Connect to the HDMI jack of a device with HDMI output.

4 AV IN (VIDEO, AUDIO R/L)

Video and audio inputs for external devices, such as a camcorder or VCR.

Remote Control

You can use the remote control up to a distance of about 23 feet from the TV.

- ☞ The performance of the remote control may be affected by bright light.

- ❶ POWER button (turns the TV on and off)
- ❷ Selects the TV mode directly.
- ❸ Number buttons for direct channel access
- ❹ Press to switch to your favorite channels.
- ❺ Temporary sound switch-off
- ❻ Volume increase
 Volume decrease
- ❼ Available source selection
- ❽ Use to see information on the current broadcast
- ❾ Use to quickly select frequently used functions.
- ❿ Use to select on-screen menu items and change menu values.
- ⓫ This function enables you to view Internet@TV.
- ⓫ Use these buttons in the Channel list, Media Play, and Internet@TV, etc.
- ⓫ Use to display Channel Lists on the screen.
- ⓫ Use these buttons in the Media Play and Anynet+, etc.
- ⓫ Press to backlight the buttons on the remote. This function is convenient for using at night or when the room is dark. (Using the remote control with the ON/OFF () light button set to On will reduce the battery usage time.)
- ⓫ Previous channel
- ⓫ Next channel
 Previous channel
- ⓫ Displays the main on-screen menu
- ⓫ Electronic Program Guide (EPG) display
- ⓫ Returns to the previous menu
- ⓫ Exit the on-screen menu
- ⓫ This function enables you to view Media Play

- ⓫ This function enables you to view **Content Library.**
- ⓫ Digital subtitle display
- ⓫ Turn the audio description function on or off.

Teletext Functions

- ❷ Exit from the teletext display (depending on the model)
- ❼ Teletext mode selection (LIST/FLOF)
- ❽ Teletext reveal
- ❾ Teletext size
- ⓫ Fasttext topic selection
- ⓫ Teletext display/mix both teletext information and the normal broadcast
- ⓫ Teletext store
- ⓫ Teletext sub page
- ⓫ P : Teletext next page
P : Teletext previous page
- ⓫ Teletext index
- ⓫ Teletext hold
- ⓫ Teletext cancel

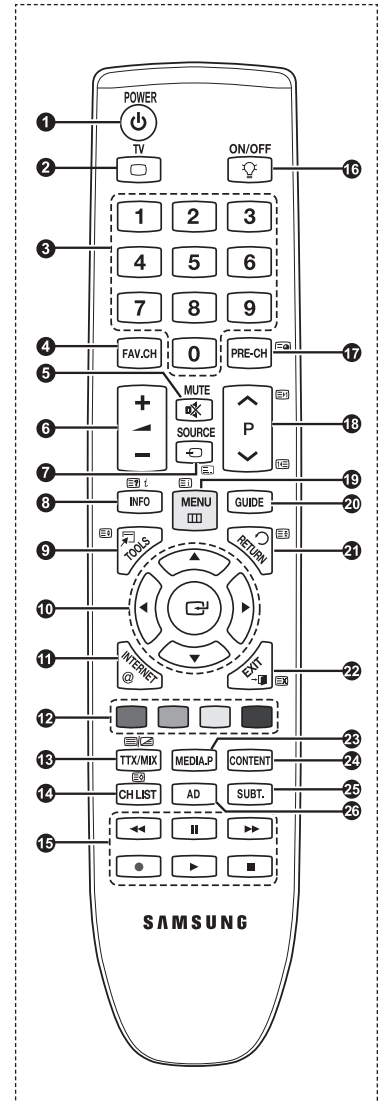

Installing Batteries in the Remote Control

1. Lift the cover at the back of the remote control upward as shown in the figure.
2. Install two AAA size batteries.
 - ☑ Make sure to match the '+' and '-' ends of the batteries with the diagram inside the compartment.
3. Close the cover.
 - ☑ Remove the batteries and store them in a cool, dry place if you won't be using the remote control for a long time.

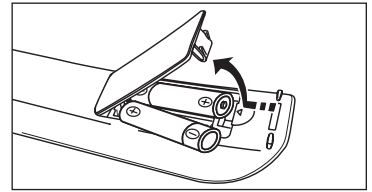

- ☑ If the remote control doesn't work, check the following
 1. Is the TV power on?
 2. Are the plus and minus ends of the batteries reversed?
 3. Are the batteries drained?
 4. Is there a power outage or is the power cord unplugged?
 5. Is there a special fluorescent light or neon sign nearby?

Using the Remote Control Backlight Buttons

Use this feature in dark surroundings and when you are unable to see the remote control buttons clearly.

1. Press the **ON/OFF** (☾) light button
 - ☑ When **ON**, the button backlight is turned on for a moment.
 - ☑ Pressing a remote control button when the remote control is on turns the button backlight on for a moment.

Switching On and Off

The mains lead is attached to the rear of your set.

1. Plug the mains lead into an appropriate socket.
 - ☑ The standby indicator lights up on your set.
2. Press the **POWER** (⏻) button on your set.
 - ☑ You also can press the **POWER** (⏻) button or the TV button on the remote control to turn the TV on.
 - ☑ The programme that you were watching last is reselected automatically.
3. Press the numeric button (0~9) or channel up / down (▲ / ▼) button on the remote control or ▲ **CH** ▼ button on your set.
 - ☑ When you switch the set on for the very first time, you will be asked to choose language in which the menus are to be displayed.
4. To switch your set off, press the **POWER** (⏻) button again.

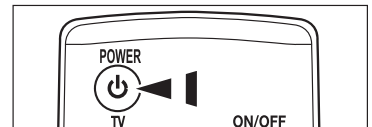

Placing Your Television in Standby Mode

Your set can be placed in standby mode in order to reduce the power consumption. The standby mode can be useful when you wish to interrupt viewing temporarily (during a meal, for example).

1. Press the **POWER** (⏻) button on the remote control.
 - ☑ The screen is turned off and a red standby indicator appears on your set.
2. To switch your set back on, simply press the **POWER** (⏻), numeric buttons (0~9), TV button or channel up / down (▲ / ▼) button again.
 - ☑ Do not leave your set in standby mode for long periods of time (when you are away on holiday, for example). It is best to unplug the set from the mains and aerial.

Viewing the Menus

1. With the power on, press the **MENU** button. The main menu appears on the screen. The menu's left side has icons: **Picture, Sound, Channel, Setup, Input, Application, Support**.
2. Press the **▲** or **▼** button to select one of the icons. Then press the **ENTER** button to access the icon's sub-menu.
3. Press the **EXIT** button to exit.
 - ☑ The on-screen menu disappears from the screen after about one minute.

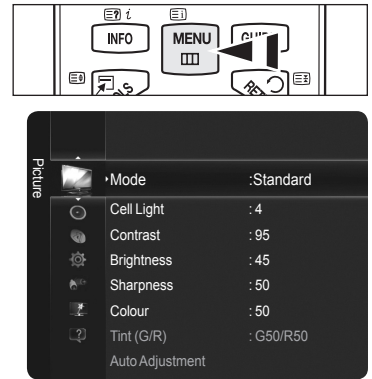

Using the TOOLS Button

You can use the **TOOLS** button to select your frequently used functions quickly and easily. The **Tools** menu changes depending on which external input mode you are viewing.

1. Press the **TOOLS** button. The **Tools** menu will appear.
2. Press the **▲** or **▼** button to select a menu, then press the **ENTER** button.
3. Press the **▲** / **▼** / **◀** / **▶** / **ENTER** buttons to display, change, or use the selected items. For a more detailed description of each function, refer to the corresponding page.

- Anynet+ (HDMI-CEC), see page 56
- Picture Size, see page 19
- Picture Mode, see page 18
- Sound Mode, see page 23
- Sleep Timer, see page 25
- SRS TS HD, see page 23
- Energy Saving, see page 27
- Dual I II, see page 24
- Edit My Channels, see page 16
- PIP, see page 28
- Auto Adjustment, see page 21

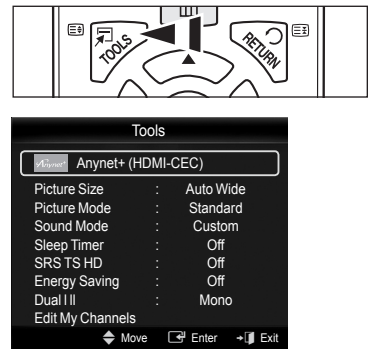

Plug & Play Feature

When the TV is initially powered on, basic settings proceed automatically and subsequently.

- ☑ The Screen Saver is activated if there is no remote control key input for longer than 1 minute while Plug & Play is running.
 - ☑ The Screen Saver is activated if there is no operating signal for longer than 15 minutes.
 - ☑ If you accidentally select the wrong country for your TV, the characters on the screen may be wrongly displayed.
1. Press the **POWER** button on the remote control. **Select the OSD Language.** menu is automatically displayed. Select the appropriate language by pressing the **▲** or **▼** button. Press the **ENTER** button to confirm your choice.
 2. Press the **◀** or **▶** button to select **Store Demo** or **Home Use**, then press the **ENTER** button.
 - ☑ We recommend setting the TV to **Home Use** mode for the best picture in your home environment.
 - ☑ **Store Demo** mode is only intended for use in retail environments.
 - ☑ If the unit is accidentally set to **Store Demo** mode and you want to return to **Home Use** (Standard): Press the Volume button on the TV. When the volume OSD is displayed, press and hold the **MENU** button on the TV for 5 seconds.
 3. Press the **ENTER** button. Select the appropriate country by pressing the **▲** or **▼** button. Press the **ENTER** button to confirm your choice.
 4. Press the **▲** or **▼** button to memorize the channels of the selected connection, then press the **ENTER** button.
 - **Air:** Air antenna signal.
 - **Cable:** Cable antenna signal.
 - **Satellite:** Satellite antenna signal.
 5. Press the **▲** or **▼** button to select the Antenna source to memorize. Press the **ENTER** button to select **Start**.
 - ☑ When selecting **Air** or **Cable**,
 - **Digital & Analogue:** Digital and Analogue channels.
 - **Digital:** Digital channels.
 - **Analogue:** Analogue channels.
 - ☑ For more detailed description of selecting Cable mode, refer to page 12.
 - ☑ When selecting **Satellite**, you can configure LNB Setting. (For more detailed description of LNB Setting, refer to page 15.)
 - **All:** Selects All as Channel type.
 - **TV:** Selects TV as Channel type.
 - **Radio:** Selects Radio as Channel type.
 - ☑ Select the satellite and the scan mode to scan.
 - ☑ The channel search will start and end automatically.
 6. The message **Set the Clock Mode** is displayed. Press the **ENTER** button. Press the **▲** or **▼** button to select **Auto**, then Press the **ENTER** button.
 - ☑ If you select **Manual**, **Set current date and time** is displayed. (For a more detailed description of Manual, refer to page 25)
 - ☑ If you have received a digital signal, the time will be set automatically.
 7. The brief instruction on **How to get the best performance from your new HDTV** is displayed. Press the **ENTER** button.
 - ☑ This menu is available **HD Connection Guide** in the **Support** menu.
 - ☑ You can change previous or next page by pressing the **◀ / ▶** button.
 8. The message **Enjoy your TV.** is displayed.
 - ☑ If you want to view the TV immediately, select the **Watch TV**.
 - ☑ If you want to view the **See Product Guide**, press the **ENTER** button.



If you want to reset this feature...

1. Press the **MENU** button to display the menu. Press the **▲** or **▼** button to select **Setup**, then press the **ENTER** button.
 2. Press the **ENTER** button again to select **Plug & Play**.
 3. Enter your 4 digit PIN number. The default PIN number of a new TV set is '0-0-0-0'.
- ☑ If you want to change PIN(Personal Identification Number), refer to page 27.
 - ☑ The **Plug & Play** feature is only available in the **TV** mode.

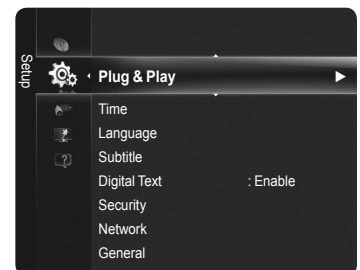

Channel Control

Storing Channels

Antenna

Selects an appropriate type of antenna for digital broadcasts.

- **Air:** Select Air for receiving digital broadcasts.
- **Cable:** Select Cable for receiving digital broadcasts.
- **Satellite:** Selects the satellite for receiving digital broadcasts.

Country

- **Digital Channel:** You can change the country for digital channels.
- **Analogue Channel:** You can change the country for analogue channels.
- The PIN number input screen appears. Enter your 4 digit PIN number.

Auto Store

You can scan for the frequency ranges available to you (and availability depends on your country). Automatically allocated programme numbers may not correspond to actual or desired programme numbers.

- If a channel is locked using the **Child Lock** function, the PIN input window appears.

■ Air / Cable / Satellite

- **Digital & Analogue:** Digital and Analogue channels.
- **Digital:** Digital channels.
- **Analogue:** Analogue channels.

■ When selecting Cable → 'Digital & Analogue' or 'Cable → Digital':

Provide a value to scan for cable channels.

- **Search Mode** → **Full / Network / Quick**

Quick

- **Network ID:** Displays the network identification code.
- **Frequency:** Displays the frequency for the channel. (Differs in each country)
- **Modulation:** Displays available modulation values.
- **Symbol Rate:** Displays available symbol rates.

- Scans for all channels with active broadcast stations and stores them in the TV's memory.

- If you want to stop **Auto Store**, press the **ENTER**  button.

The **Stop Auto Store?** message will be displayed.

Select **Yes** by pressing the **◀** or **▶** button, then press the **ENTER**  button.

■ When selecting Satellite:

- **Satellite:** Selects the satellite to scan.
- **Scan Mode** → **All / TV / Radio:** Selects the scanning mode of the selected satellite.

- Free channels only can be received.

- After all the available channels are stored

- **Detail:** Display the auto store result.

- **OK:** Exit the auto store menu.

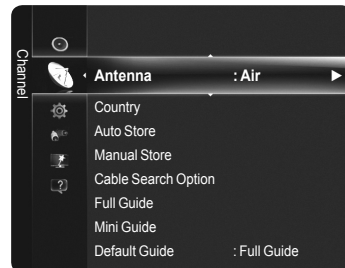

Continued...

□ Manual Store

Scans for a channel manually and stores it in the TV's memory.

■ Digital Channel (Digital)

☑ Digital Channel is only available in DTV mode.

- **Channel:** Set the Channel number using the ▲, ▼ or number (0-9) buttons.
- **Frequency:** Set the frequency using the number (0-9) buttons.
- **Bandwidth:** Set the bandwidth using the ▲ or ▼ buttons.

☑ When it has finished, channels are updated in the channel list.

■ Analogue Channel

Manual store for analogue channel.

- **Programme** (Programme number to be assigned to a channel): Sets the programme number using the ▲, ▼ or number (0-9) buttons.
- **Colour System** → **Auto / PAL / SECAM / NTSC 4.43**: Sets the colour system value using the ▲ or ▼ button.
- **Sound System** → **BG / DK / I / L**: Sets the sound system value using the ▲ or ▼ button.
- **Channel** (When you know the number of the channel to be stored): Press the ▲ or ▼ button to select **C** (Air channel) or **S** (Cable channel). Press the ► button, then press the ▲, ▼ or number (0-9) buttons to select the required number.
 - ☑ If there is abnormal sound or no sound, reselect the sound standard required.
- **Search** (When you do not know the channel numbers): Press the ▲ or ▼ button to start the search. The tuner scans the frequency range until the first channel or the channel that you selected is received on the screen.
- **Store** (When you store the channel and associated programme number): Set to **OK** by pressing the **ENTER**  button.

☑ Channel mode

- **C** (Air channel mode): You can select a channel by entering the assigned number to each air broadcasting station in this mode.
- **S** (Cable channel mode): You can select a channel by entering the assigned number for each cable channel in this mode.

■ Satellite

- **Satellite**: Selects the satellite using the up/down buttons.
- **Index**: Selects the transponder using the up/down buttons.
- **Scan Mode**: Selects either free or all channels to store.
- **Frequency**: Sets the frequency using the numeric buttons.
- **Symbol Rate**: Sets the symbol rate using the numeric or up/down buttons.
- **Polarity**: Sets the Polarity using the up/down buttons.
- **Network Search**: Enable/Disable network search using the up/down buttons.
- **Signal Quality**: Display the current status of broadcasting signal.

☑ Information on a satellite and its transponder is subject to change depending on the broadcasting conditions.

□ Cable Search Option

You can set additional search options such as frequency and symbol rate for cable network searching. (Depending on the each country)

- **Freq.Start**: Displays the frequency start values.
- **Freq.Stop**: Displays the frequency stop values.
- **Modulation**: Displays available modulation values.
- **Symbol Rate**: Displays available symbol rates.

☑ If the **Freq.Start** value is bigger than **Freq.Stop** value, the warning message is displayed.

Continued...

❑ Full Guide / Mini Guide

The EPG (Electronic Programme Guide) information is provided by the broadcasters. Programme entries may appear blank or out of date as a result of the information broadcast on a given channel. The display will dynamically update as soon as new information becomes available.

- **Full Guide:** Displays the programme information as time ordered one hour segments. One hours of programme information is displayed which may be scrolled forwards or backwards in time.
- **Mini Guide:** The information of each programme is displayed by each line on the current channel Mini Guide screen from the current programme onwards according to the programme starting time order.

❑ Default Guide

■ Full Guide / Mini Guide

You can decide whether to display either the **Mini Guide** or the **Full Guide** when the **GUIDE** button on the remote control is pressed.

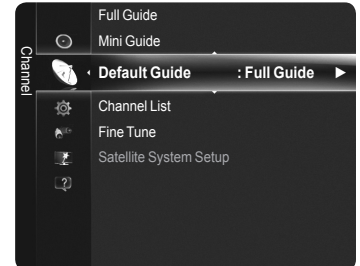

☞ You can also display the guide menu simply by pressing the **GUIDE** button.

Using the Full / Mini Guide

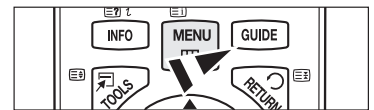
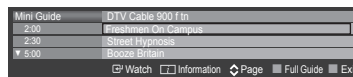
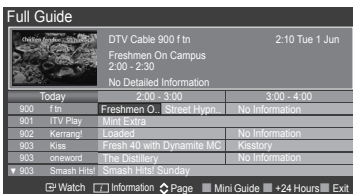

▲ / ▼ / ◀ / ▶ , ENTER	Select a programme by pressing the ▲ / ▼ / ◀ / ▶ / ENTER button.
RED	Toggle between the Mini Guide or Full Guide .
GREEN	Full Guide: Scroll backwards quickly (-24 hours).
YELLOW	Full Guide: Scroll forwards quickly (+24 hours).
BLUE	Exit the guide.
INFO	INFO button for the detailed information.

❑ Fine Tune (Analogue channel only)

If the reception is clear, you do not have to fine tune the channel, as this is done automatically during the search and store operation. If the signal is weak or distorted, you may have to fine tune the channel manually.

- ☑ Fine tuned channels that have been saved are marked with an asterisk * on the right-hand side of the channel number in the channel banner.
- ☑ If you do not store the fine-tuned channel in memory, adjustments are not saved.
- ☑ To reset the fine-tuning, select **Reset** by pressing the **▼** button and then press the **ENTER** button.

Continued...

❑ Satellite System Setup

Set the LNB used for receiving broadcasting signal.

- ✔ **Satellite System Setup** is available when **Antenna** is set to **Satellite**.
- ✔ The PIN input window appears.
- ✔ Before running **Auto Store**, set **Satellite System Setup**. Then channel scan is run normally.

■ LNB Power

Enables or disables the power supply for the LNB.

Set whether TV provides power supply of LNB.

This function is for making only one TV can provide power supply when using one LNB connecting to two TVs.

■ LNB Settings

Configures the outdoor equipment

- **Satellite**: Selects the satellite for receiving digital broadcasts.
- **Transponder**: Selects a transponder from the list or adds a new transponder.
- **DiSEqC Mode**: Selects DiSEqC mode for the selected LNB.
- **Lower LNB Oscillators**: Sets the LNB oscillators to a lower frequency.
- **Upper LNB Oscillators**: Sets the LNB oscillators to a higher frequency.
- **Tone 22 KHz**: Selects the 22kHz tone depending on the LNB type. For a universal LNB it should be Auto.
- **Signal Quality**: Display the current status of broadcasting signal.

■ Positioner Settings

- **Positioner**: Enables or disables the positioner control
- **Positioner Type**: Sets the positioner type between DiSEqC 1.2 and USALS (Universal Satellite Automatic Location System).
- **User Mode**: Sets the position of satellite antenna according to each satellite. If you store the current position of satellite antenna according to a certain satellite, when the signal of that satellite is needed, the satellite antenna can be moved to pre-populated position.
 - **Satellite**: Selects the satellite to set the position for.
 - **Transponder**: Selects a transponder from the list for signal reception.
 - **Moving Mode**: Selects the movement mode between discrete and continuous movement.
 - **Step Size**: Adjusts the step size degrees for the antenna rotation. **Step Size** is available when **Moving Mode** is set to **Step**.
 - **Go To Stored Position**: Rotates the antenna to the stored satellite position.
 - **Antenna Position**: Adjusts and stores the antenna position for the selected satellite.
 - **Store Current Position**: Stores current position as the selected positioner limit.
 - **Signal Quality**: Display the current status of broadcasting signal.
- **Installer Mode**: Sets the antenna movement limits.
 - **Limit Position**: Selects the direction of the Positioner Limit.
 - **Antenna Position**: Adjusts the antenna position for the Positioner Limit by pressing the left or right key.
 - **Store Current Position**: Stores the current position as the selected Positioner Limit.
 - **Go To Zero**: Moves the antenna to the reference position.
 - **Reset Positioner Limit**: Allows the antenna to rotate over the full arc.

■ Reset All settings

All satellite settings will be reset to the initial values.

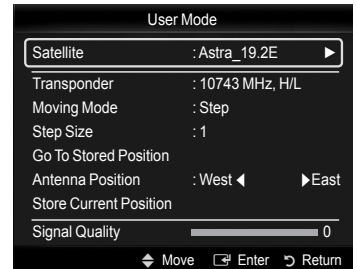
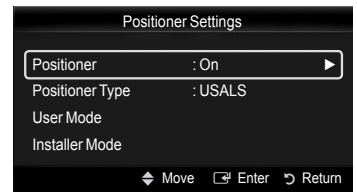
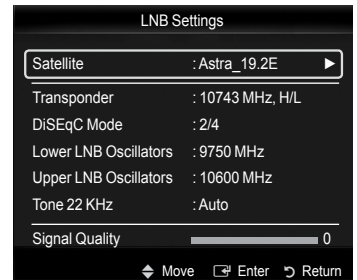
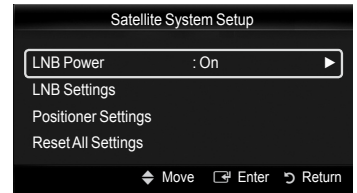

Managing Channels

Using this menu, you can Add / Delete or set Favourite channels and use the programme guide for digital broadcasts.

- ☑ Select a channel in the **Channels**, **My Channels**, or **Scheduled** screen by pressing the ▲ or ▼ buttons, and pressing the ENTER button. Then you can watch the selected channel.
- **Channels**: Shows all currently available channels.
- **My Channels**: Shows all favourite channels.
- **Scheduled**: Shows all current reserved programmes.
- ☑ Press the **CH LIST** button on the remote control to bring up the channel lists.
- ☑ **Using the Colour buttons with the Channel List**
 - **Red** (Channel Type): Toggle among **Air**, **Cable** and **Satellite**.
 - **Green** (Zoom): Enlarges or shrinks a channel number.
 - **Yellow** (Select): Selects multiple channel lists.
 - **Blue** (Sort): Sorts by channel name or number. (available when the Antenna was set to Satellite)
 - **TOOLS** (Tools): Displays the **Search**, **Edit My Channels**, **Lock** (or **Unlock**), **Timer Viewing**, **Edit Channel Name**, **Edit Channel Number**, **Sort**, **Delete**, **Select All** (or **Deselect All**), or **Reorder** menu. (The Tools menus may differ depending on the situation.)

☑ Channel Status Display Icons

A	An Analogue channel.	✓	A channel selected by pressing the yellow button.
♥	A channel set as a Favourite.	📺	A programme currently being broadcast.
🔒	A locked channel.	🕒	A reserved programme

☐ Channel List Tools Menu (in Channels / My Channels / Scheduled)

- ☑ Press the **TOOLS** button to use the Tools menu.
- ☑ The **Tools** menu items may differ depending on the channel status.
- (Searched channel only)
Set the item (**Channel Type**, **Satellite Name**, **Provider Name**, **Transponder**, **Scramble**) in order to search.
- ☑ This menu is only supported when **Antenna** is **Satellites**.
- **Edit My Channels**
You can set the selected channels to desired my channels group.
- ☑ The ♥ symbol will be displayed and the channel will be set as a My Channel.
- **Lock / Unlock**
You can lock a channel so that the channel cannot be selected and viewed. This function is available only when the **Child Lock** is set to **on**. (see page 27)
- ☑ The PIN number input screen appears. Enter your 4 digit PIN number.
- ☑ The default PIN number of a new TV set is '0-0-0-0'. You can change the PIN, by selecting Change PIN from the menu.
- ☑ The "🔒" symbol will be displayed and the channel will be locked.

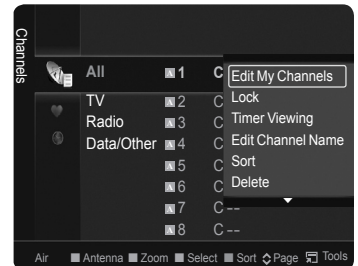
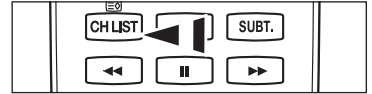
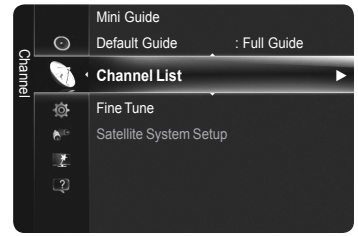

Continued...

■ **Timer Viewing**

If you reserve a programme you want to watch, the channel is automatically switched to the reserved channel in the Channel List; even when you are watching another channel. To reserve a programme set the current time first. (See page 25)

☑ Only memorized channels can be reserved.

☑ You can set the channel, month, day, year, hour and minute directly by pressing the number buttons on the remote control.

☑ Reserving a programme will be shown on **Scheduled** menu.

☑ **Digital Programme Guide and Viewing Reservation**

When a digital channel is selected, and you press the ► button, the Programme Guide for the channel appears.

You can reserve a programme according to the procedures described above.

■ **Edit Channel Name** (Analogue channel only)

Channels can be labeled so that their call letters appear whenever the channel is selected.

☑ The names of digital broadcasting channels are automatically assigned and cannot be labeled.

■ **Edit Channel Number** (Digital channel only)

You can also edit the channel number by pressing the number buttons on the remote control.

■ **Sort** (Analogue channel only)

This operation allows you to change the programme numbers of the stored channels. This operation may be necessary after using the auto store.

■ **Reorder** (when the Antenna was set to Satellite)

Rearrange the channel list in numerical order.

■ **Delete**

You can delete a channel to display the channels you want.

You can also delete a channel at the **My Channels** or **Satellites** menu in the same manner.

■ **Select All / Deselect All**

You can deselect or select all channels in the channel list.

☑ You can perform the Add / Delete, Add to Favourites / Delete from Favourites, or Lock / Unlock function for multiple channels at the same time. Select the required channels and press the yellow button to set all the selected channels at the same time.

☑ The ✓ mark appears to the left of the selected channels.

☑ You can only select **Deselect All** when there is a selected channel.

□ **Channel List Tools Menu (in Scheduled)**

You can view, modify or delete a reservation.

☑ Press the **TOOLS** button to use the Tools menu.

• **Change Info:** Select to change a viewing reservation.

• **Cancel Schedules:** Select to cancel a viewing reservation.

• **Information:** Select to view a viewing reservation. (You can also change the reservation information.)

• **Select All / Deselect All:** Select or deselect all reserved programmes.

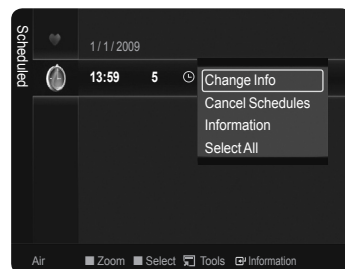

Picture Control

Changing the Picture Settings

❑ Mode

You can select the type of picture which best corresponds to your viewing requirements.

■ Dynamic / Standard / Eco / Movie



Press the **TOOLS** button to display **Tools** menu.

You can also set the picture mode by selecting **Tools** → **Picture Mode**.

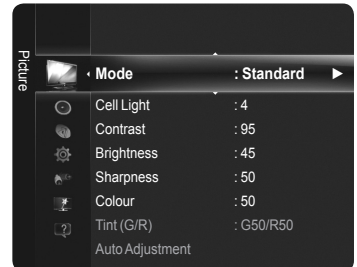

❑ Cell Light / Contrast / Brightness / Sharpness / Colour / Tint (G/R)

Your television has several setting options that allow you to control the picture quality.

- **Cell Light:** Adjusts the pixel brightness.
 - **Contrast:** Adjusts the contrast level.
 - **Brightness:** Adjusts the brightness level.
 - **Sharpness:** Adjusts the sharpness.
 - **Colour:** Adjusts the colour saturation of the picture using the bar on the screen.
 - **Tint (G/R):** Adjusts the colour tint of the picture.
- When you make changes to **Cell Light, Contrast, Brightness, Sharpness, Colour** or **Tint (G/R)**, the OSD will be adjusted accordingly.
- The adjusted values are saved for each picture mode.
- In Analogue **TV, Ext., AV** modes of the PAL system, you cannot use the Tint Function.
- In **PC** mode, you can only make changes to **Cell Light, Contrast** and **Brightness**.
- Each adjusted setting will be stored separately according to its input mode.
- The energy consumed during use can be significantly reduced if the level of brightness of the picture is reduced, and then this will reduce the overall running cost.

❑ Advanced Settings

You can adjust the advanced settings for your screen including the colour and contrast.

- Advanced Settings** is available in **Standard** or **Movie** mode.
- In **PC** mode, you can only make changes to **Dynamic Contrast, Gamma** and **White Balance** from among the **Advanced Settings** items.

■ Black Tone → Off / Dark / Darker / Darkest

You can enhance the picture depth by adjusting the black colour density.

■ Dynamic Contrast → Off / Low / Medium / High

You can adjust the screen contrast so that the optimal contrast is provided.

■ Gamma

You can adjust the primary colour (Red, Green, Blue) Intensity.

■ Colour Space

Colour Space is a colour matrix composed of red, green and blue colours. Select your favourite Colour Space to experience the most natural colour.

- **Auto:** Automatically sets the colour range depending on the input video source.
- **Native:** Sets the colour range wider than the that of the input video source.
- **Custom:** Adjusts the colour range to suit your preference.
 - Customizing the Colour Space
 - Adjusts the Colour range to suit your preference. Colour is available when **Colour Space** is set to **Custom**.
 - **Colour** → **Red / Green / Blue / Yellow / Cyan / Magenta**
 - **Red / Green / Blue:** You can adjust the RGB values for the selected colour.
 - **Reset:** Resets the colour space to the default values.

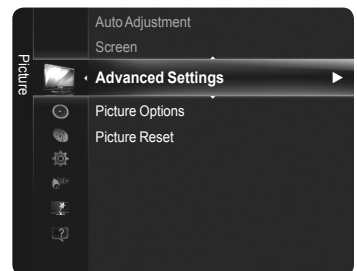

Continued...

■ White Balance

You can adjust the colour temperature for more natural picture colours.

- **R-Offset / G-Offset / B-Offset / R-Gain / G-Gain / B-Gain:** Changing the adjustment value will refresh the adjusted screen.
- **Reset:** Resets the default white balance.

■ Flesh Tone

You can adjust the flesh tone to be more or less red.

- ☑ Changing the adjustment value will refresh the adjusted screen.

■ Edge Enhancement → Off / On

You can emphasize object boundaries in the picture.

■ xvYCC → Off / On

Setting the xvYCC mode to on increases detail and colour space when watching movies from an external device (i.e. DVD player).

- ☑ **xvYCC** is available when the picture mode is set to **Movie**, and the external input is set to **HDMI** or **Component** mode.
- ☑ This function may not be supported depending on your external device.

□ Picture Options

You can customize the additional picture settings to suit your preference.

- ☑ In **PC** mode, you can only make changes to the **Colour Tone, Size and Screen Burn Protection** from among the items in **Picture Options**.







■ Colour Tone → Cool / Normal / Warm1 / Warm2 / Warm3

You can select the most comfortable colour tone to your eyes.

- ☑ The adjusted values are stored according to the selected **Picture** mode.
- ☑ **Warm1, Warm2, or Warm3** is only activated when the picture mode is **Movie**.

■ Size → Auto Wide / 16:9 / Wide Zoom / Zoom / 4:3 / Screen Fit

You can select the picture size which best corresponds to your viewing requirements.

- **Auto Wide:** Sets the picture in Auto Wide format.
- **16:9:** Sets the picture to the 16:9 aspect ratio.
- **Wide Zoom:** Select this menu to view 4:3 aspect ratio pictures over a 16:9 aspect ratio TV by stretching the 4:3 picture vertically.
- **Zoom:** Stretches the 16:9 aspect ratio picture vertically.
- **4:3:** Sets the picture to the 4:3 aspect ratio.
- **Screen Fit:** Displays the full native HD signal that cannot be viewed using a normal TV.
 - ☑ Depending on the input source, the picture size options may vary.
 - ☑ The items available may differ depending on the selected mode.
 - ☑ In **PC** Mode, only 16:9 and 4:3 mode can be adjusted.
 - ☑ When Double (□, □) mode has been set in PIP, the Picture Size cannot be set.
 - ☑ Settings can be adjusted and stored for each external device you have connected to an input of the TV.
 - ☑ Temporary image retention may occur when viewing a static image on the set for more than two hours.
 - ☑ **Wide Zoom:** Press the ► button to select **Position**, then press the **ENTER**  button. Press the ▲ or ▼ button to move the screen up / down. Then press the **ENTER**  button.
 - ☑ **Zoom:** Press the ► button to select **Position**, then press the **ENTER**  button. Press the ▲ or ▼ button to move the picture up and down. Then press the **ENTER**  button. Press the ► button to select **Size**, then press the **ENTER**  button. Press the ▲ or ▼ button to magnify or reduce the picture size in the vertical direction. Then press the **ENTER**  button.
 - ☑ After selecting **Screen Fit** in **HDMI** (1080i / 1080p) or **Component** (1080i / 1080p) mode: Select **Position** by pressing the ◀ or ▶ button. Use the ▲, ▼, ◀ or ▶ button to move the picture.
 - ☑ **Reset:** Press the ◀ or ▶ button to select **Reset**, then press the **ENTER**  button. You can initialize the setting.
 - ☑ If you use the **Screen Fit** function with HDMI 720p input, 1 line will be cut at the top, bottom, left and right as in the overscan function.

■ Screen Mode → 16:9 / Wide Zoom / Zoom / 4:3

When setting the picture size to **Auto Wide** in a 16:9 wide TV, you can determine the picture size you want to see the 4:3 WSS (Wide Screen Service) image or nothing. Each individual European country requires different picture size so this function is intended for users to select it.

- ☑ This function is available in **Auto Wide** mode.
- ☑ This function is not available in **PC, Component** or **HDMI** mode.

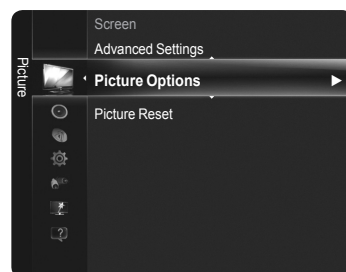

Continued...

■ **Digital NR** → **Off / Low / Medium / High / Auto**

If the broadcast signal received by your TV is weak, you can activate the Digital Noise Reduction feature to help reduce any static and ghosting that may appear on the screen.

☑ When the signal is weak, select one of the other options until the best picture is displayed.

■ **HDMI Black Level** → **Normal / Low**

You can directly select the black level on the screen to adjust the screen depth.

☑ This function is active only when the external input connects to HDMI (RGB signals).

■ **1080 Full HD Motion Demo** → **Off / On**

Samsung's new generation PDP panels deliver stunning Full HD motion clarity when viewing fast action sports, movies, and games.

☑ This function is not available in PC, Game or Media Play mode.

■ **Film Mode**

You can optimize the picture mode for watching movies.

- **Off:** Turn the Film Mode function off.
- **Auto1:** Automatically adjusts the picture for the best quality when watching a film.
- **Auto2:** Automatically optimizes the video text when watching a film.
- **Cinema Smooth:** Offers the ultimate cinema experience.

☑ An 1080p 24Hz HDMI signal must be input to use the Cinema Smooth function.

☑ Film mode is supported in TV, Video, Component(480i / 1080i) and HDMI(1080i).

■ **Real 100Hz Demo** → **Off / On**

You can get a clear distinction between Real 100Hz and 50Hz, especially when watching fast moving scenes. Therefore, when seeing slow moving scenes, you will not be able to distinguish between Real 100Hz and 50Hz. Demo 100Hz works only with 50Hz signal. Real 100Hz demo mode is provided for shop demonstration with special pictures.

■ **Blue Only Mode** → **Off / On**

This function is for AV device measurement experts. This function displays the blue signal only by removing the red and green signals from the video signal so as to provide a Blue Filter effect that is used to adjust the Colour and Tint of video equipment such as DVD players, Home Theaters, etc.

☑ **Blue Only Mode** is available when the picture mode is set to **Movie** or **Standard**.

■ **Screen Burn Protection**

To reduce the possibility of screen burn, this unit is equipped with screen burn prevention technology. This technology enables you to set picture movement up/down (Vertical) and side to side (Horizontal). The Time setting allows you to program the time between movement of the picture in minutes.

- **Pixel Shift:** Using this function, you can minutely move pixels on the PDP in horizontal or vertical direction to minimize after image on the screen.
- ☑ Optimum condition for pixel shift

	Item	TV/Ext./AV/Component/HDMI/PC
Horizontal	0~2	2
Vertical	0~4	4
Time (minute)	1~4 min	2 min

☑ The Pixel Shift value may differ depending on the monitor size (inches) and mode.

☑ This function is not available in the **Screen Fit** mode.

- **Scrolling:** This function helps remove after images on the screen by moving all the pixels on the PDP according to a pattern. Use this function when there are remaining after images or symbols on the screen especially when you displayed a still image on the screen for a long time.
- **Side Grey:** When you watch TV with the screen ratio of 4:3, the screen is prevented from any damage by adjusting the white balance on both extreme left and right sides.
 - **Light:** When you set the screen ratio to 4:3, it brightens the left and right sides.
 - **Dark:** When you set the screen ratio to 4:3, it darkens the left and right sides.

Continued...

❑ **Picture Reset** → **Reset Picture Mode / Cancel**

Resets all picture settings to the default values.

- ☑ Select a picture mode to be reset. The reset is performed for each picture mode.

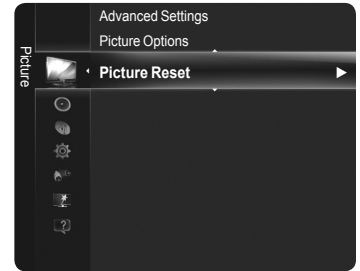

Setting up the TV with your PC

- ☑ **Presets:** Press the **SOURCE** button to select **PC** mode.

❑ **Auto Adjustment**

Auto Adjustment allows the PC screen of set to self-adjust to the incoming PC video signal. The values of fine, coarse and position are adjusted automatically.

- ☑ This function does not work in DVI-HDMI mode.

🔧 Press the **TOOLS** button to display **Tools** menu.
You can also set the auto adjustment by selecting **Tools** → **Auto Adjustment**.

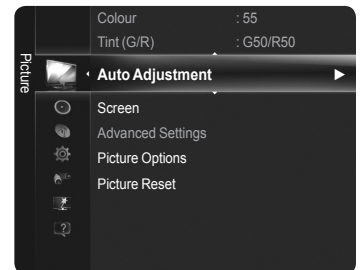

❑ **Screen**

The purpose of picture quality adjustment is to remove or reduce picture noise. If the noise is not removed by Fine-tuning alone, then adjust the frequency as best as possible (Coarse) and Fine-tune again. After the noise has been reduced, readjust the picture so that it is aligned on the center of screen.

■ **Coarse**

Adjusts the frequency when vertical noise appears on the screen.

■ **Fine**

Adjusts the screen to be clearer.

■ **PC Position**

Adjust the PC's screen positioning if it does not fit the TV screen. Press the ▲ or ▼ button to adjusting the Vertical-Position. Press the ◀ or ▶ button to adjust the Horizontal-Position.

■ **Image Reset**

You can replace all image settings with the factory default values.

PC Display

□ Setting Up Your PC Software (Based on Windows XP)

The Windows display-settings for a typical computer are shown below. The actual screens on your PC will probably be different, depending upon your particular version of Windows and your particular video card. However, even if your actual screens look different, the same basic set-up information will apply in almost all cases. (If not, contact your computer manufacturer or Samsung Dealer.)

1. First, click on 'Control Panel' on the Windows start menu.
2. When the control panel window appears, click on 'Appearance and Themes' and a display dialog-box will appear.
3. When the control panel window appears, click on 'Display' and a display dialog-box will appear.
4. Navigate to the 'Settings' tab on the display dialog-box.
The correct size setting (resolution)
Optimum: 1920 X 1080 pixels

If a vertical-frequency option exists on your display settings dialog box, the correct value is '60' or '60 Hz'. Otherwise, just click 'OK' and exit the dialog box.

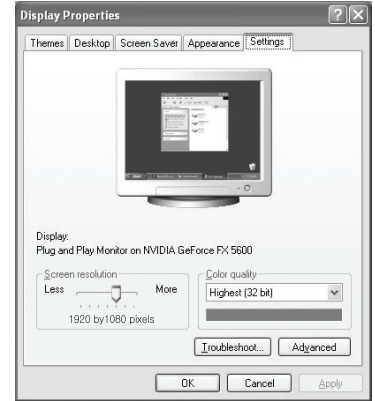

□ Display Modes

Both screen position and size will vary depending on the type of PC monitor and its resolution. The resolutions in the table are recommended.

- When using an HDMI/DVI cable connection, you must use the HDMI IN 2(DVI) jack.
- The interlace mode is not supported.
- The set might operate abnormally if a non-standard video format is selected.
- Separate and Composite modes are supported. SOG is not supported.
- Too long or low quality VGA cable can cause picture noise at high resolution modes (1920x1080).

■ D-Sub and HDMI/DVI Input

Mode	Resolution	Horizontal Frequency (kHz)	Vertical Frequency (Hz)	Pixel Clock Frequency (MHz)	Sync Polarity (H/V)
IBM	640 x 350	31.469	70.086	25.175	+ / -
	720 x 400	31.469	70.087	28.322	- / +
MAC	640 x 480	35.000	66.667	30.240	- / -
	832 x 624	49.726	74.551	57.284	- / -
	1152 x 870	68.681	75.062	100.000	- / +
VESA CVT	720 x 576	35.910	59.950	32.750	- / +
	1152 x 864	53.783	59.959	81.750	- / +
	1280 x 720	44.772	59.855	74.500	- / +
		56.456	74.777	95.750	- / +
1280 x 960	75.231	74.857	130.000	- / +	
VESA DMT	640 x 480	31.469	59.940	25.175	- / -
		37.861	72.809	31.500	- / -
		37.500	75.000	31.500	- / -
	800 x 600	37.879	60.317	40.000	+ / +
	800 x 600	48.077	72.188	50.000	+ / +
	800 x 600	46.875	75.000	49.500	+ / +
	1024 x 768	48.363	60.004	65.000	- / -
		56.476	70.069	75.000	- / -
		60.023	75.029	78.750	+ / +
		67.500	75.000	108.000	+ / +
	1280 x 800	49.702	59.810	83.500	- / +
		62.795	74.934	106.500	- / +
		60.000	60.000	108.000	+ / +
		63.981	60.020	108.000	+ / +
79.976		75.025	135.000	+ / +	
47.712		60.015	85.500	+ / +	
55.935		59.887	106.500	- / +	
1440 x 900	70.635	74.984	136.750	- / +	
	65.290	59.954	146.250	- / +	
VESA DMT / DTV CEA	1920 x 1080p	67.500	60.000	148.500	+ / +
VESA GTF	1280 x 720	52.500	70.000	89.040	- / +
	1280 x 1024	74.620	70.000	128.943	- / -

Sound Control

Changing the Sound Setting

Mode

You can select the type of special sound effect to be used when watching a given broadcast.

- **Standard / Music / Movie / Clear Voice / Custom**

 Press the **TOOLS** button to display **Tools** menu.
You can also configure the sound mode by selecting **Tools** → **Sound Mode**.

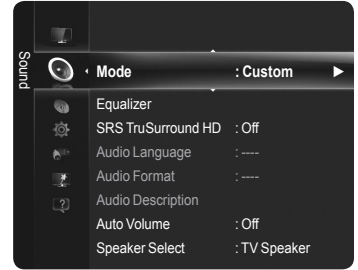

Equalizer

The sound settings can be adjusted to suit your personal preferences.

- **Mode:** You can select a sound mode to suit your personal preferences.
- **Balance:** Controls the balance between the right and left speakers.
- **100Hz / 300Hz / 1KHz / 3KHz / 10KHz (Bandwidth Adjustment):** Adjusts the level of different bandwidth frequencies
- **Reset:** Resets the equalizer settings to the default values.

SRS TruSurround HD → Off / On

SRS TruSurround HD is the combined technology of TruSurround and FOCUS, TruBass.

SRS TruSurround HD enables you to enjoy a virtual 5.1 Surround Sound effect over the TV's two speakers. This function provides not only rich deep bass also improves high frequency resolution.

 Press the **TOOLS** button to display **Tools** menu.
You can also set the **SRS TruSurround HD** by selecting **Tools** → **SRS TS HD**.



TruSurround HD, **SRS** and the  symbol are trademarks of SRS Labs, Inc.
TruSurround HD technology is incorporated under license from SRS Labs, Inc.

 If the sound is abnormal while TV is playing music, please adjust the equalizer and **SRS TruSurround HD (Off/On)**.

Audio Language (Digital channel only)

You can change the default value for audio languages. Displays the language information for the incoming stream.

 You can only select the language among the actual languages being broadcast.

Audio Format → MPEG / Dolby Digital (Digital channel only)

When sound is emitted from both the main speaker and the audio receiver, a sound echo may occur due to the decoding speed difference between the main speaker and the audio receiver. In this case, use the TV Speaker function.

 You can only select the language among the actual languages being broadcast.



Manufactured under license from Dolby Laboratories.
Dolby and the double-D symbol are trademarks of Dolby Laboratories.

Audio Description (Digital channel only)

This is an auxiliary audio function that provides an additional audio track for visually challenged persons. This function handles the Audio Stream for the AD (Audio Description), when it is sent along with the Main audio from the broadcaster. Users can turn the Audio Description On or Off and control the volume.

 You can select these options simply by pressing the **AD** button on the remote control.

Audio Description → Off / On

Turn the audio description function on or off.

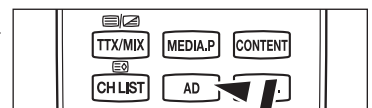

Volume

Adjusts the audio description volume.

 **Volume** is active when **Audio Description** is set to **On**.

Continued...

Auto Volume → Off / On

Each broadcasting station has its own signal conditions, and so it is not easy to adjust the volume every time the channel is changed. This feature lets you automatically adjust the volume of the desired channel by lowering the sound output when the modulation signal is high or by raising the sound output when the modulation signal is low.

Speaker Select → External Speaker / TV Speaker

If you want to hear the sound through separate speakers, cancel the internal amplifier.

- The **-** **+**, **MUTE** buttons do not operate when the **Speaker Select** is set to **External Speaker**.
- If you select **External Speaker** in the **Speaker Select** menu, the sound settings will be limited.

	TV's Internal Speakers	Audio Out (Optical, L / R Out) to Sound System
	TV / Ext. / AV / Component / PC / HDMI	TV / Ext. / AV / Component / PC / HDMI
TV Speaker	Speaker Output	Sound Output
External Speaker	Mute	Sound Output
Video No Signal	Mute	Mute

Sound Reset

- Reset All / Reset Sound Mode / Cancel:** You can restore the Sound settings to the factory defaults.

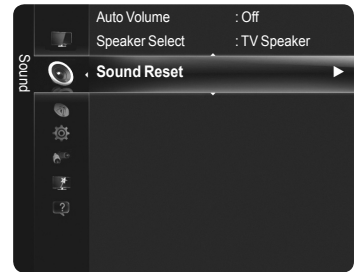

Selecting the Sound Mode

When you set to **Dual I II**, the current sound mode is displayed on the screen.

	Type of broadcast	On-screen indication
NICAM Stereo	Regular broadcast (Standard audio)	Mono (Normal use)
	Regular + NICAM Mono	NICAM ↔ Mono (Normal)
	NICAM-Stereo	NICAM Stereo ↔ Mono (Normal)
	NICAM Dual-I/II	NICAM Dual-1 → NICAM Dual-2 → Mono (Normal)
A2 Stereo	Regular broadcast (Standard audio)	Mono (Normal use)
	Bilingual or DUAL-I/II	Dual I ↔ Dual II
	Stereo	Stereo ↔ Mono (Forced mono)

- If the stereo signal is weak and an automatic switching occurs, then switch to the mono.
- This function is only activated in stereo sound signal. It is deactivated in mono sound signal.
- This function is only available in **TV** mode.

Press the **TOOLS** button to display **Tools** menu.
You can also select the sound mode by selecting **Tools** → **Dual I II**.

Function Description

Setting the Time

□ Clock

Setting the clock is necessary in order to use the various timer features of the TV.

- ☑ The current time will appear every time you press the **INFO** button.
- ☑ If you disconnect the power cord, you have to set the clock again.

■ Clock Mode

You can set up the current time manually or automatically.

- **Auto**: Set the current time automatically using the time from the digital broadcast.
- **Manual**: Set the current time to a manually specified time.

■ Clock Set

You can set the current time manually.

- ☑ Set up this item when you have set **Clock Mode** to **Manual**.
- ☑ You can set the **Day, Month, Year, Hour, Minute** directly by pressing the number buttons on the remote control.

□ Sleep Timer → Off / 30 min / 60 min / 90 min / 120 min / 150 min / 180 min

The sleep timer automatically shuts off the TV after a preset time. (30, 60, 90, 120, 150 and 180 minutes).

- ☑ The TV automatically switches to standby mode when the timer reaches 0.
- ☑ To cancel the **Sleep Timer** function, select **Off**.

☑ Press the **TOOLS** button to display **Tools** menu.
You can also set the sleep timer by selecting **Tools** → **Sleep Timer**.

□ Timer 1 / Timer 2 / Timer 3

You can set the TV to turn on or off at a desired time.

- **On Time**: Sets the time for the TV to turn on.
- **Off Time**: Sets the time for the TV to turn off.
- **Volume**: Set the required volume level.
- **Source** : Selects TV, USB device.
 - ☑ When you select the **TV**, you can set the **Antenna** and **Channel**.
 - **Antenna**: Selects Air or Cable.
 - **Channel**: Select the desired channel.
 - ☑ When you select the **USB**, you can set the **Contents**.
 - **Contents**: Selects the desired contents on the USB.
- **Repeat** : Select **Once, Everyday, Mon~Fri, Mon~Sat, Sat~Sun** or **Manual**.
 - ☑ When **Manual** is selected, press the ► button to select the desired day of the week. Press the **ENTER** button over the desired day and the ✓ mark will appear.
- ☑ The whole folder on the USB are supports English 64 character.
- ☑ You must set the clock first.
- ☑ You can set the hour, minute and programme by pressing the number buttons on the remote control.
- ☑ **Auto Power Off**
When you set the timer On, the television will eventually turn off, if no controls are operated for 3 hours after the TV was turned on by the timer. This function is only available in timer On mode and prevents overheating, which may occur if a TV is on for too long time.

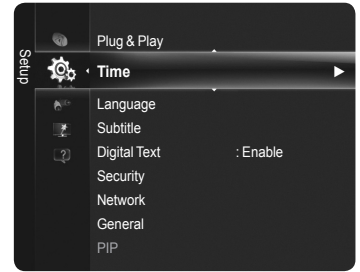

Configuring the Setup Menu

□ Language

You can set the menu language.

□ Subtitle

You can activate and deactivate the subtitles. Use this menu to set the Subtitle Mode. **Normal** under the menu is the basic subtitle and **Hard of hearing** is the subtitle for a hearing-impaired person.

- **Subtitle** → **Off / On**: Switches subtitles off or on.
 - **Mode** → **Normal / Hard of hearing**: Sets the subtitle mode.
 - **Subtitle Language**: Set the subtitle language.
- If the programme you are watching does not support the **Hard of hearing** function, **Normal** automatically activates even though **Hard of hearing** mode is selected.
- English is the default in cases where the selected language is unavailable in the broadcast.
- You can select these options simply by pressing the **SUBT.** button on the remote control.

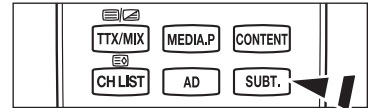
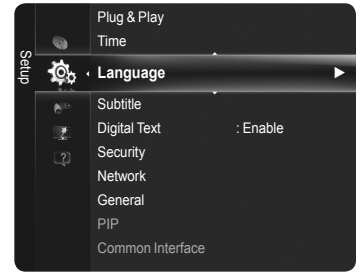

□ Digital Text → Disable / Enable (UK only)

If the programme is broadcast with digital text, this feature is enabled.

MHEG (Multimedia and Hypermedia Information Coding Experts Group)

An International standard for data encoding systems used in multimedia and hypermedia. This is at a higher level than the MPEG system which includes data-linking hypermedia such as still images, character service, animation, graphic and video files as well as multimedia data. MHEG is user runtime interaction technology and is being applied to various fields including VOD (Video-On-Demand), ITV (Interactive TV), EC (Electronic Commerce), tele-education, tele-conferencing, digital libraries and network games.

□ Security

Before the setup screen appears, the PIN number input screen appears. Enter your 4 digit PIN number. The default PIN number of a new TV set is '0-0-0-0'. You can change the PIN by selecting **Change PIN** from the menu.

■ Child Lock → Off / On

This feature allows you to prevent unauthorized users, such as children, from watching unsuitable programmes by muting out video and audio.

- You can lock some channels in Channel List. (refer to page 16)
- Child Lock** is available only in **TV** mode.

■ Parental Lock

This feature allows you to prevent unauthorized users, such as children, from watching unsuitable programmes by a 4-digit PIN (Personal Identification Number) code that is defined by the user.

- The Parental Rating item differs depending on the country.
- The default PIN number of a new TV set is '0-0-0-0'. You can change the PIN by selecting **Change PIN** from the menu.
- When the parental lock are set, the "🔒" symbol is displayed.
- Allow All**: Press to unlock all TV ratings.
- 3~18** : Press to prevent children under 3~18 from watching certain programs.

■ Change PIN

You can change your personal ID number that is required to set up the TV.

- Before the setup screen appears, the PIN number input screen appears. Enter your 4 digit PIN number (The default PIN number : '0-0-0-0').
- If you forget the PIN code, press the remote control buttons in the following sequence, which resets the PIN to '0-0-0-0': **POWER** (Off), **MUTE**, **8**, **2**, **4**, **POWER** (On).

Continued...

□ General

■ Energy Saving → Off / Low / Medium / High / Picture Off

This feature adjusts the brightness of the TV in order to reduce power consumption. When watching TV at night, set the **Energy Saving** mode option to **High** to reduce eye fatigue as well as power consumption.

If you select **Picture Off**, the screen is turned off and you can only hear the sound. Press any button to get out of **Picture Off**.

🔗 In the **Tools** menu, **Picture Off** function is not supported.



Press the **TOOLS** button to display **Tools** menu.

You can also set the Energy Saving option by selecting **Tools** → **Energy Saving**.

■ Game Mode → Off / On

When connecting to a game console such as PlayStation™ or Xbox™, you can enjoy a more realistic gaming experience by selecting the game menu.

• When the Game Mode is On

- **Picture Mode** is automatically changed to **Standard** and users cannot change the mode.
- **Sound Mode** is automatically changed to **Custom** and users cannot change the mode. Adjust the sound using the equalizer.
- The **Reset** in the **Sound** menu is activated. **Reset** function initializes the **Equalizer** settings to the factory default setting.

🔗 **Game Mode** is not available in regular TV mode or **Game Mode** set to **Off**.

🔗 If the picture is poor when external device is connected to TV, check if **Game Mode** is **On**.

🔗 If you display the TV menu in **Game mode**, the screen shakes slightly.

🔗 The mark  appears on the screen which means that **Game Mode** is on with the selected source.

🔗 This function supports only game function.

🔗 **Game mode** is not available in **PC** mode.

■ BD Wise → Off / On

Wise is a function that enables you automatically to set the optimum condition all connected Samsung devices that support BD Wise.

🔗 This function is active only when an external device is connected to the TV via HDMI.

🔗 When the **BD Wise** set to **On**, picture mode is automatically changed under the conditions

■ Menu Transparency



You can set the transparency of the on-screen menu.

- **Bright**: Sets the on-screen menu to normal.
- **Dark**: changes the on-screen menu to opaque.

■ Melody → Off / Low / Medium / High

The TV power on / off melody sound can be adjusted.

🔗 **The Melody does not play**

- When no sound is output from the TV because the  **MUTE** button has been pressed.
- When no sound is output from the TV because the  (Volume) button has been pressed.
- When the TV is turned off by **Sleep Timer** function.

Continued...

❑ PIP

You can display a sub picture within the main picture of set programme or video input. In this way, you can watch the picture of set programme or video input from any connected equipment while watching the main picture.

- ☑ You may notice that the picture in the PIP window becomes slightly unnatural when you use the main screen to view a game or karaoke.

🔧 Press the **TOOLS** button to display **Tools** menu. You can also configure PIP related settings by selecting **Tools** → **PIP**.

■ PIP → Off / On

You can activate or deactivate the PIP function.

Main picture	Sub picture
Component	TV
HDMI 1, HDMI2/DVI, HDMI 3, HDMI 4	
PC	

■ Size → / / /

You can select a size of the sub-picture.

- ☑ If main picture is in **HDMI** mode, **Size** is not available.

■ Position → / / /

You can select a position of the sub-picture.

- ☑ In Double ( , ) mode, Position cannot be selected.

■ Channel

You can select a channel of the sub-picture.

■ Sound Select

When the PIP feature is activated, you can listen to the sound of the sub (PIP) picture.

- **Main:** Listen to the sound of the main picture.
- **Sub:** Listen to the sound of the sub picture.

🔧 Press the **TOOLS** button to to display **Tools** menu. You can also set the sound of the sub picture by selecting **Tools** → **PIP** → **Sound Select**.

- ☑ You can select this option when **PIP** is set to **On**.

❑ Common Interface

• Installing the CI (CI+) Card

1. Purchase the CI (CI+) CAM module by visiting your nearest dealer or by phone.
2. Insert the CI (CI+) CARD into the CAM in the direction of the arrow until it fits.
3. Insert the CAM with the CI (CI+) CARD installed into the common interface slot.
 - ☑ Insert the CAM in the direction of the arrow, right up to the end so that it is parallel with the slot.
4. Check if you can see a picture on a scrambled signal channel.

• CI (CI+) Menu

This enables the user to select from the CAM-provided menu. Select the CI (CI+) Menu based on the menu PC Card.

• Application Info.

This contains information on CAM inserted in the CI (CI+) slot and displays it. The Application Info inserting is about the CI (CI+) CARD. You can install the CAM anytime whether the TV is ON or OFF.

- ☑ CAM is not supported in some countries and regions, check with your authorized dealer.

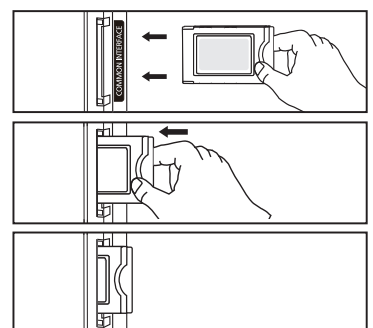
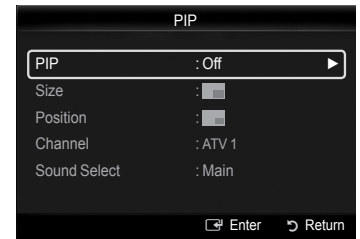
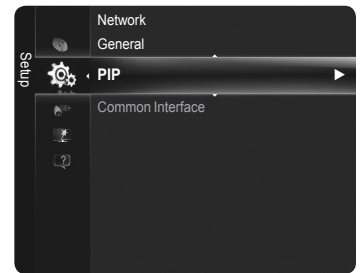

Supported Program

Legal Notice

You can view legal notice and general disclaimer regarding third party contents and services.

■ General Disclaimer

This is full legal notice service regarding the Internet@TV.

- The General Disclaimer may differ depending on the country.
- You can move the previous or next page by pressing the ◀ or ▶ button.

Product Guide

The Product Guide gives you information on the most important features of this TV.

- For more detailed information, select the desired item.
 - **Picture Quality** : 1080 Full HD Motion, Ultra FilterBright, 100Hz Motion Plus, Cinema Smooth, Picture Mode
 - **Medi@2.0** : Internet@TV-Content Service, Content Library Flash, USB2.0 Movie, DLNA Wireless
 - **Eco-Friendly** : Energy Saving, Eco-Material

Self Diagnosis

■ Picture Test

If you think you have a picture problem, perform the picture test. Check the colour pattern on the screen to see if the problem still exists.

- Does the problem still exist with this test photo?** appears on the screen.
If the test pattern does not appear or there is noise in the test pattern, select **Yes**.
If the test pattern is properly displayed, select **No**.

- **Yes** : There may be a problem with the TV. Contact Samsung's Call Center for assistance.
- **No** : There may be a problem with your external equipment. Please check your connections. If the problem still persists, refer to the external device's user manual.

■ Sound Test

If you think you have a sound problem, please perform the sound test.

You can check the sound by playing a built-in melody sound through the TV.

- Does the problem still exist with this sound test?** appears on the screen.
If during the sound test you can hear sound only from one speaker or not at all, select **Yes**. If you can hear sound from the speakers, select **No**.

- **Yes** : There may be a problem with the TV. Contact Samsung's Call Center for assistance.
- **No** : There may be a problem with your external equipment. Please check your connections. If the problem still persists, refer to the external device's user manual.

- If you hear no sound from the TV's speakers, before performing the sound test, make sure **Speaker Select** is set to **TV speaker** in the Sound menu.

- The melody will be heard during the test even if **Speaker Select** is set to **External Speaker** or the sound is muted by pressing the  **MUTE** button.

■ Signal Information (Digital channels only)

You can adjust your antenna to improve the reception of available digital channels.

- If the signal strength meter indicates that the signal is weak, physically adjust your antenna to increase the signal strength. Continue to adjust the antenna until you find the best position with the strongest signal.

Continued...

❑ Software Upgrade

To keep your product up-to-date with new Digital Television features then software upgrades are periodically broadcast as part of the normal Television signal. It will automatically detect these signals and display the software upgrade banner. You are given the option to install the upgrade.

■ By USB

Insert a USB drive containing the firmware upgrade into TV. Please be careful to not disconnect the power or remove the USB drive while upgrades are being applied. The TV will turn off and turn on automatically after completing the firmware upgrade. Please check the firmware version after the upgrades are complete. When software is upgraded, video and audio settings you have made will return to their default (factory) settings.

■ By Channel

Upgrades the software using the broadcasting signal.

- ☑ If the function is selected during the software transmission period, this function searches for available software and downloads the software.
- ☑ The time required to download the software is determined by the signal status.

■ Standby Mode Upgrade

To continue software upgrade with master power on, Select On by pressing the ▲ or ▼ button. 45 minutes after entering standby mode, a manual upgrade is automatically conducted. Since the power of the unit is turned on internally, the screen may be on slightly for the product. This phenomenon may continue for more than 1 hour until the software upgrade is completed.

■ Alternative Software

Show the previous version that would be replaced.

- ☑ If software was changed, existing software is displayed.
- ☑ You can change current software to alternative software by Alternative Software.

❑ HD Connection Guide

The brief instruction on how to get the best performance from your new HDTV is displayed. We offer the connection method for HD devices.

- ☑ You can move the previous or next page by pressing the ◀ or ▶ button.

❑ Contact Samsung

You can know the Samsung Call center, website and information for product.

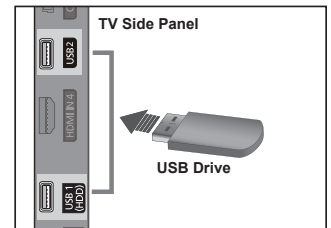

Source List / Edit Name

❑ Source List

Use to select TV or other external input sources such as DVD players or Cable Box / Satellite receivers (Set-Top Box) connected to the TV. Use to select the input source of your choice.

■ TV, Ext.1, Ext.2, AV, Component, PC, HDMI1, HDMI2/DVI, HDMI3, HDMI4, USB.

- ☑ You can choose only those external devices that are connected to the TV. In the **Source List**, connected inputs will be highlighted and sorted to the top. Inputs that are not connected will be sorted to the bottom.
- ☑ **Using the Colour buttons on the remote with the Source list**
 - **Red (Refresh)**: Refreshes the connecting external devices.
 - **TOOLS (Tools)**: Displays the **Edit Name** and **Information** menus.
- ☑ Press the **SOURCE** button on the remote control to view an external signal source.

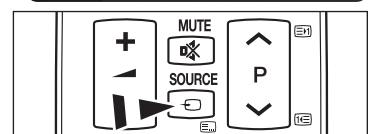
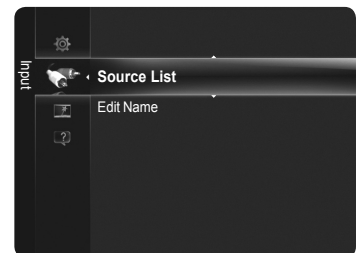

❑ Edit Name

You can name the device connected to the input jacks to make your input source selection easier.

■ VCR / DVD / Cable STB / Satellite STB / PVR STB / AV Receiver / Game / Camcorder / PC / DVI Devices / TV / IPTV / Blu-ray / HD DVD / DMA

- ☑ When a PC with a resolution of 1920 x 1080@60Hz is connected to the **HDMI IN 2(DVI)** port, you should set the **HDMI2/DVI** mode to **PC** in the **Edit Name** of the **Input** mode.
- ☑ When connecting an HDMI/DVI cable to the **HDMI IN 2(DVI)** port, you should set the **HDMI2/DVI** mode to **DVI Devices** in the **Edit Name** of the **Input** mode. In this case, a separate sound connection is required.

Network

Network Connection

Network Connection is for DLNA, Contents Library-Internet download, Internet@TV and Home Network Centre.

❑ Network Connection - Cable

■ LAN Connection for a DHCP Environment

The procedures to set up the network using Dynamic Host Configuration Protocol (DHCP) are described below. Since an IP address, subnet mask, gateway, and DNS are automatically allocated when DHCP is selected, you do not have to enter them manually.

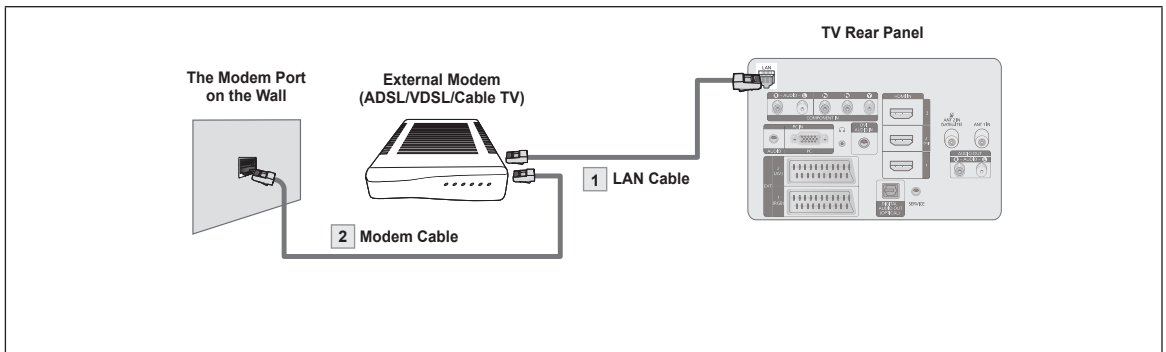

1. Connect the LAN port on the rear panel of the TV and the external modem with a LAN Cable.
2. Connect the LAN port on the wall and the external modem with a Modem Cable.

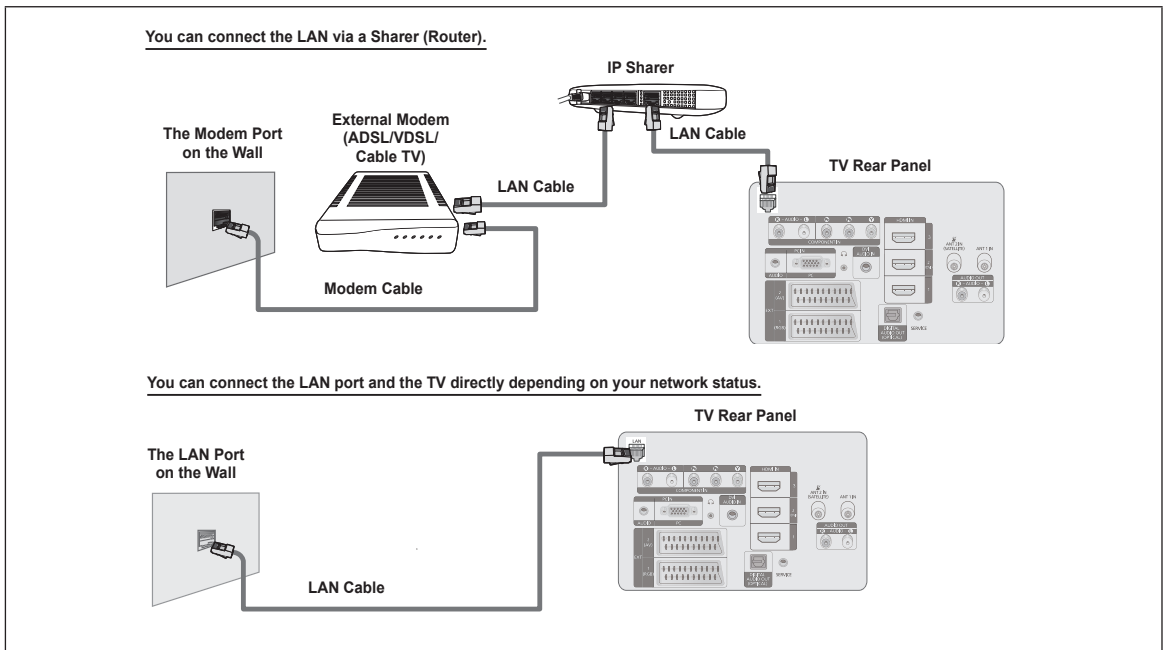

- ☑ The terminals (the position of the port and the type) of the external device may differ depending on the manufacturer.
- ☑ If the IP address allocation by the DHCP server has failed, turn the external modem off, turn it on again after at least 10 seconds and then try again.
- ☑ For the connections between the external modem and the Sharer (Router), refer to the owner's manual of the corresponding product.
- ☑ You can connect the TV to the LAN directly without connecting it through a Sharer (Router).
- ☑ You cannot use a manual-connection-type ADSL modem because it does not support DHCP. You have to use an automatic-connection-type ADSL modem.

Continued...

■ LAN Connection for Static IP Environment

The procedures to set up the network using a static IP address are described below. You have to manually enter the IP address, subnet mask, gateway, and DNS that are provided by your Internet Service Provider (ISP).

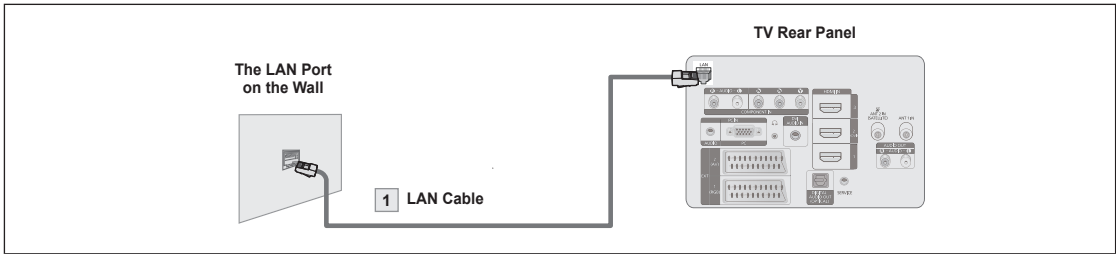

1. Connect the LAN port on the rear panel of the TV and the LAN port on the wall using the LAN cable.

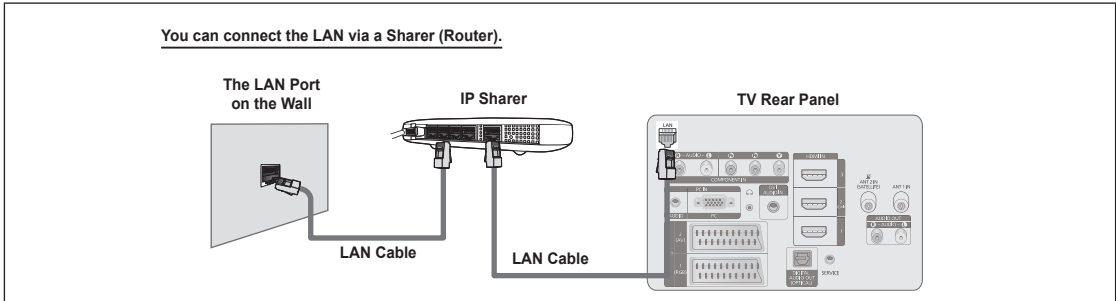

You can connect the LAN via a Sharer (Router).

- ☑ The terminals (the position of the port and the type) of the external device may differ depending on the manufacturer.
- ☑ If you are using a static IP address, your ISP will inform you of the IP address, subnet mask, gateway, and DNS. You must enter these values to complete the network settings. If you do not know the values, ask your network administrator.
- ☑ For the information on how to configure and connect a Sharer (Router), refer to the owner's manual for the corresponding product.
- ☑ You can connect the TV to the LAN directly without connecting it through a Sharer (Router).
- ☑ If you use an IP Sharer (IP Router) that supports DHCP, you can set up the device as either DHCP or static IP.
- ☑ For the procedures to use a static IP address, ask your Internet Service Provider.

Continued...

❑ Network Connection - Wireless

You can connect to the network wirelessly through a wireless IP sharer.

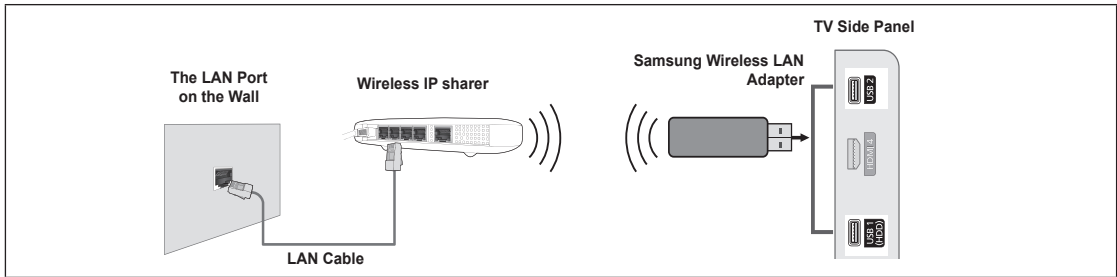

1. Connect the 'Samsung Wireless LAN Adapter' into the **USB1(HDD)** or **USB2** terminal of the TV.

- ☑ You must use the 'Samsung Wireless LAN Adapter' to use a wireless network.
- ☑ Samsung's Wireless LAN adapter is sold separately. The WIS09ABGN Wireless LAN adapter is offered by select retailers, Ecommerce sites and Samsungparts.com.
- ☑ To use a wireless network, your TV must be connected to a wireless IP sharer.
- ☑ If the wireless IP sharer supports DHCP, your TV can use a DHCP or static IP address to connect to the wireless network.
- ☑ Samsung's Wireless LAN adapter supports IEEE 802.11A, IEEE 802.11B, IEEE 802.11G, IEEE 802.11N. When you play DLNA video over IEEE 802.11B/G connection, the video may not be played smoothly.
- ☑ If the wireless IP sharer allows you to turn the Ping connection function on/off, turn it on.
- ☑ Select a channel for the wireless IP sharer that is not currently being used. If the channel set for the wireless IP sharer is currently being used by another device nearby, this will result in interference and communications may fail.
- ☑ If you apply a security system other than the systems listed below, it will not work with the TV.
 - When applying the security key for the AP (wireless IP sharer), only the following is supported.
 - 1) Authentication Mode : OPEN, SHARED, WPAPSK, WPA2PSK
 - 2) Encryption Type : WEP, TKIP, AES
 - When applying the security key for the Ad-hoc mode, only the following is supported.
 - 1) Authentication Mode : SHARED, WPANONE
 - 2) Encryption Type : WEP, TKIP, AES
- ☑ If your AP supports WPS(Wi-Fi Protected Setup), you can connect to the network via PBC (Push Button Configuration) or PIN (Personal Identification Number). WPS will automatically configure the SSID and WPA key in either mode.
- ☑ If the device isn't certified, it may not connect to the TV via the 'Samsung Wireless LAN Adapter'.

Network Setup

□ Network Type

Select Cable or Wireless as the method to connect to the network.

- ☑ The menu is activated only if the 'Samsung Wireless LAN Adapter' is connected.
 - **Cable:** Connect to network using a cable.
 - **Wireless:** Connect to network wirelessly.

□ Network Setup

■ Cable Network Setup

☑ **Please check if the LAN cable is connected.**

- **Internet Protocol Setup** → **Auto / Manual**
- **Network Test:** You can test or confirm the network connection status after setting up the network.

☑ **When unable to connect to a wired network**

If your Internet service provider has registered the MAC address of the device used to connect to the Internet for the first time and authenticates the MAC address each time you connect to the Internet, your TV may not be able to connect to the Internet as the MAC address differs from that of the device (PC).

In this case, ask your Internet service provider about the procedures to connect devices other than your PC (such as your TV) to the Internet. If your Internet service provider requires an ID or password to connect to the Internet (network), your TV may not be able to connect to the Internet. In this case, you have to enter your ID or password when connecting to the Internet using an Internet Sharer (Router).

The internet connection may failure to a firewall problem. In this case, contact your Internet service provider. If you cannot connect to the Internet even if you have followed the procedures of your Internet service provider, please contact a Samsung Electronics.

■ Cable Network Setup - Auto

If you connect the LAN cable and it supports DHCP, the Internet Protocol (IP) Settings are automatically configured.

1. Set **Network Type** to **Cable**.
2. Select **Cable Network Setup**.
3. Set **Internet Protocol Setup** to **Auto**.
 - ☑ The Internet Protocol is set automatically.
4. Select **Network Test** to check the network connectivity.

■ Cable Network Setup - Manual

To connect the TV to the LAN using a static IP address, you must set up the Internet Protocol (IP).

☑ Please check if the LAN cable is connected. (See page 31)

1. Set **Network Type** to **Cable**.
2. Select **Cable Network Setup**.
3. Set **Internet Protocol Setup** to **Manual**.
4. Set up **IP Address**, **Subnet Mask**, **Gateway** and **DNS Server**.
 - ☑ Press the number buttons on the remote control when you set the Network manually.
5. Select **Network Test** to check the network connectivity.

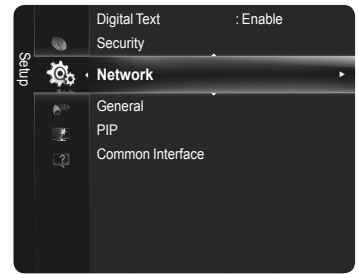

Continued...

■ **Wireless Network Setup**

- ☑ The menu is activated only if the 'Samsung Wireless LAN Adapter is connected. (See page 33)
 - **Internet Protocol Setup** → **Auto / Manual**
 - **Network Test:** You can test or confirm the network connection status after setting up the network.

☑ **When unable to connect to an AP**

Your TV may fail to locate an AP that is configured as a private SSID type. In this case, please change the AP settings and try again. If your Internet service provider has registered the MAC address of the device used to connect to the Internet for the first time and authenticates the MAC address each time you connect to the Internet, your TV may not be able to connect to the Internet as the MAC address differs from that of the device (PC).

In this case, ask your Internet service provider about the procedures to connect devices other than your PC (such as your TV) to the Internet. If you cannot connect to the Internet even if you have followed the procedures of your Internet service provider, please contact a Samsung Electronics.

■ **Wireless Network Setup - Auto**

If you want to connect AP, AP should support DHCP.
Only devices which support Ad-hoc mode can be connected without DHCP.

1. Set **Network Type** to **Wireless**.
2. Select **Wireless Network Setup**.
3. Set **Internet Protocol Setup** to **Auto**.
 - ☑ The Internet Protocol is set automatically.
4. Select a network through **Select a network**.
5. Select **Network Test** to check the network connectivity.

■ **Wireless Network Setup - Manual**

To connect the network wirelessly using a static IP address, you must set up the Internet Protocol (IP). (See page 33)

- ☑ For more detailed information of static IP address, refer to the user manual of your wireless IP sharer.

1. Set **Network Type** to **Wireless**.
2. Select **Wireless Network Setup**.
3. Set **Internet Protocol Setup** to **Manual**.
4. Set up **IP Address, Subnet Mask, Gateway** and **DNS Server**.
 - ☑ Press the number buttons on the remote control when you set the Network manually.
5. Select a network through **Select a network**.
6. Select **Network Test** to check the network connectivity.

■ **Select a network**

- Access Point: You can select the IP sharer to use when using a wireless network.

- ☑ If a wireless network is not in the Select a network list, press the Red button.
- ☑ When the connection is made, you will be returned to the screen automatically.
- ☑ If you have selected an Access Point with a security authentication:
The Security Key input screen appears. Enter the security key and press the Blue button on the remote control.
- ☑ If security encryption type is WEP, 0~9, A~F will be available when you input security key.

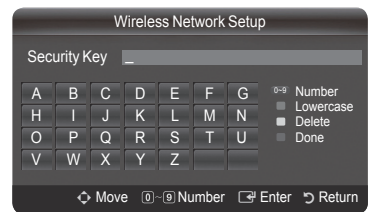

Button	Operations
▲/▼/◀/▶	Moves the selection up/down/left/right.
ENTER	Enters (Inputs) the selected character.
Red button	Switch between Upper- and Lower-Case Letters
Green button	You can delete an already entered character.
Blue button	Press this button to finish entering the security key.

Continued...

❑ Connecting WPS (Wi-Fi Protected Setup)

■ If Security Key is already set: In access point list, select **WPS**.

- ☑ You can select **PBC**, **PIN**, **Security Key**.

- Connecting by using **PBC**: Select a **PBC** (Push Button Configuration). Press the PBC button on the AP (access point) within 2minutes, and wait for connection.

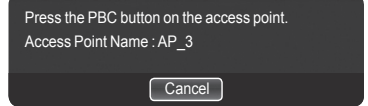
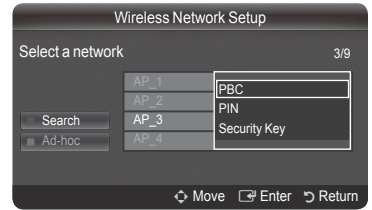

- Connecting by using **PIN**: Select a **PIN** (Personal Identification Number).
 - ☑ The message showing the PIN Code is displayed. Input the PIN Code at AP device within 2minutes. Select OK and wait for connection.
 - ☑ Try again if connecting operation doesn't work
 - ☑ When the connection is not established although tried again, reset the access point. Please refer to a manual of each access point.

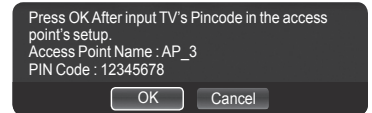

- Connecting by using **Security Key**: When selecting **Security Key**, the input window is displayed. Input the security key and press Blue button.

- ☑ Try again if connecting operation doesn't work.

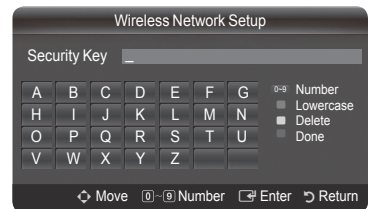

■ If Security Key is not set: When the security setting of AP that supports WPS is NONE, you can select **PBC**, **PIN**, **None Security**. **None Security** is capable of connecting to AP directly without using WPS function.

- ☑ Process of **PBC**, **PIN** is same as above. Refer to if **Security Key** is already set.
- ☑ Try again if connecting operation doesn't work.

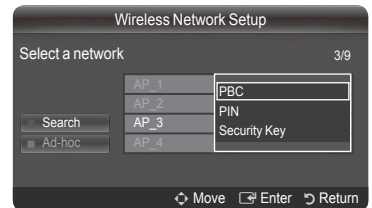

■ Ad-hoc: You can connect to a mobile device without an access point through the 'Samsung Wireless LAN Adapter' by using a peer to peer network.

• How to connect to new Ad-hoc

1. Choose **Select a network**, then a device list is displayed.
2. While in the device list, press the Blue button on the remote or select **Ad-hoc**.
 - ☑ The message **The existing network system may have limited functionality. Do you want to change the network connection?** is displayed.

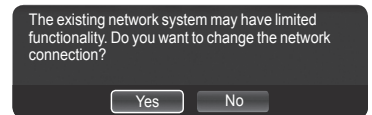

3. Input the generated **Network Name(SSID)** and **Security Key** into the device you want to connect.

• How to connect an existing Ad-hoc device

1. Choose **Select a network**, the device list is displayed.
2. Select the device you want in the Device list.
3. If security key was applied, input the security key again.
 - ☑ If network doesn't operate normally, please check the **Network Name(SSID)** and **Security Key** again. If the **Security Key** is incorrect, it may be the reason for the malfunction.

Media Play

Connecting a USB Device

1. Press the **POWER** button to turn the TV on.
2. Connect a USB device containing photo, music and movie files to the USB jack on the side of the TV.
 - ☒ USB 1(HDD) jack is also used as the HDD jack. HDD (Hard disk drive) is device which stores digitally encoded data.
 - ☒ Media Play only supports USB Mass Storage Class devices (MSC). MSC is a Mass Storage Class Bulk-Only Transport device. (Examples of MSC are Thumb drives, Flash Card Readers and USB HDD (USB HUB are not supported.))
 - ☒ MTP (Media Transfer Protocol) is not supported.
 - ☒ The file system only supports FAT16/32 (The NTFS file system is not supported).
 - ☒ Connect a USB HDD to the dedicated port, USB1 (HDD) port. However, if the connected device requires high power, the USB1 (HDD) may fail to support the device.
 - ☒ Certain types of USB Digital camera and audio devices may not be compatible with this TV.
 - ☒ Please connect directly to the USB port of your TV. If you are using a separate cable connection, there may be a USB compatibility problem.
 - ☒ Before connecting your device to the TV, please back up your files to prevent them from damage or loss of data. SAMSUNG is not responsible for any data file damage or data loss.
 - ☒ Do not disconnect the USB device while it is loading.
 - ☒ MSC supports MP3 and JPEG files, while a PTP device supports JPEG files only.
 - ☒ The sequential JPEG format is supported.
 - ☒ The higher the resolution of the image, the longer it takes to display on the screen.
 - ☒ The maximum supported JPEG resolution is 15360X8640 pixels.
 - ☒ For unsupported or corrupted files, the **Not Supported File Format** message is displayed.
 - ☒ If the number of photo files exceeds 4000 (or the number of music files exceeds 3000), any files exceeding the 4000 limit may not be displayed in the Photo List (or Music List).
 - ☒ MP3 files with DRM that have been downloaded from a non-free site cannot be played.
 - ☒ DRM(Digital Rights Management) prevents illegal uses of digital media for copyright protection.
 - ☒ When moving to a photo, loading may take a few seconds.

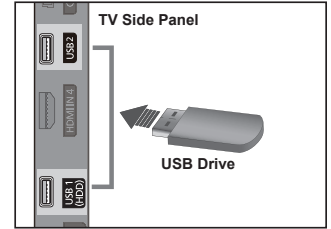

☐ Using the Remote Control Button in Media Play Menu

Button	Operations
▲/▼/◀/▶	Move the cursor and select an item.
ENTER	Select the currently selected item. Play or pause the files while playing the Slide Show, Music, or Movie files.
	Play or pause the Slide Show, Music, or Movie file.
RETURN	Return to the previous menu.
TOOLS	Run various functions from the Photo, Music and Movie menus.
	Stop the current Slide Show, Music or Movie file.
◀◀/▶▶	Jump to previous group/Jump to next group.
INFO	Show file information.
MEDIA.P	Enter or Exit Media Play mode.

Using the Media Play Function

This function enables you to view and listen to photo, music and movie files saved on a USB Mass Storage Class (MSC) device.

☑ It might not work properly with unlicensed multimedia files.

☐ Entering the Media Play Menu

1. Press the **MENU** button. Press the ▲ or ▼ button to select **Application**, then press the **ENTER** button.
2. Press the ▲ or ▼ button to select **Media Play (USB & DLNA)**, then press the **ENTER** button.
 - ☑ Press the **MEDIA.P** button on the remote control to display the **Media Play** menu.
 - ☑ Press the **SOURCE** button on the remote control repeatedly to select **USB** or **DLNA**, then press the **ENTER** button.
3. Press the Red button, then press the ▲ or ▼ button to select the corresponding USB Memory Device (i.e. if connected through a hub). Press the **ENTER** button.
 - ☑ This function differs depending on the USB Memory Device/ DLNA device connected to TV.
 - ☑ The selected USB device name appears at the bottom left of the screen.
4. Press the ◀ or ▶ button to select an icon (**Photo**, **Music**, **Movie**, **Setup**), then press the **ENTER** button.
 - ☑ To exit **Media Play** mode, press the **MEDIA.P** button on the remote control.
 - ☑ In this mode, you can enjoy movie clips contained on a Game, but you cannot play the Game itself.

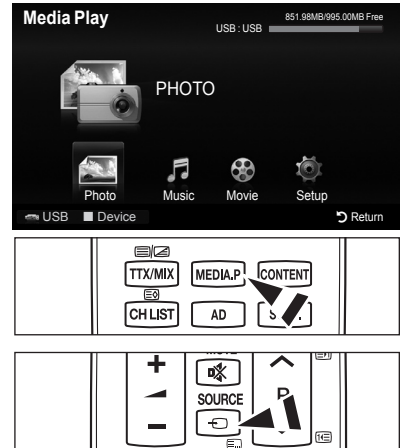

☐ Removing a USB Memory Device Safely

You can remove the device safely from the TV.

1. Press the **TOOLS** button in the Media Play file list screen, or while a Slide Show, music, or movie file is being played.
2. Press the ▲ or ▼ button to select **Remove Safely**, then press the **ENTER** button.
3. Remove the USB device from the TV.

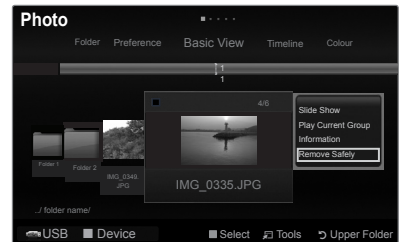

☐ Screen Display

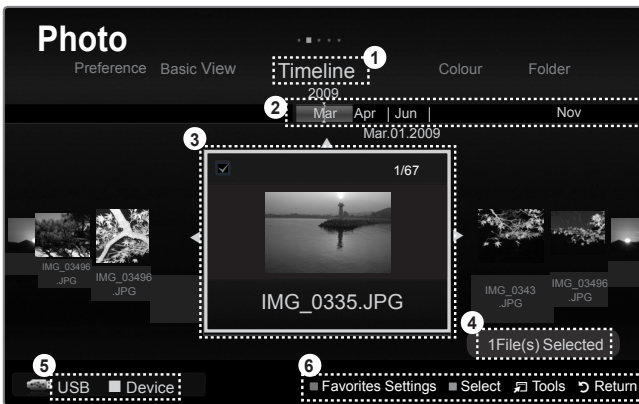

1. Current Sort Standard: This field shows the current standard for sorting files.
2. View Groups: The sorting group including the currently selected photo is highlighted.
3. Currently selected file: The currently selected file is highlighted.
4. Item Selection Information: Shows the number of photos that are selected by pressing the Yellow button.
5. Current Device: Shows the currently selected device name.
 - ☑ **Red (Device)** button: Selects a connected device.
6. Help Items

- **Green (Favourites Settings)** button: Changes the Favourites Setting for the selected file. Press this button repeatedly until the desired value appears.
- **Yellow (Select)** button: Selects file from the file list. Selected files are marked with a symbol ✓. Press the yellow button again to cancel a file selection.
- **TOOLS (Tools)** button: Displays the option menus. (The Tools menu changes according to the current status.)
- **RETURN (Return)** button: Return to previous menu.

Using and Sorting Photo List

You can sort photos in the Photo List by a particular standard.

1. Press the **MEDIA.P** button on the remote control to display the **Media Play** menu.
2. Press the ◀ or ▶ button to select **Photo**, then press the **ENTER** button.
3. Press the ▲ button twice, then press the ◀ or ▶ button to select a sorting standard in the Photo list.
(**Basic View, Timeline, Colour, Folder, Preference**)
 - ☑ The photos are sorted according to the newly selected sorting standard.
 - ☑ To move to the previous/next group, press the ◀◀ (REW) or ▶▶ (FF) button.
4. Press the ▼ button twice, then press the ▶ (Play)/**ENTER** button to start the Slide Show in the order selected by the user.
 - ☑ The information of a photo file is automatically set.
 - ☑ The **color** information extracted from a photo file may be different from the user's expectations.
 - ☑ You can change the **Color**, and **Preference**.
 - ☑ Photos for which information cannot be displayed are set as **Unclassified**.
 - ☑ PTP does not support folder sort mode.



☐ Sorting Standard for the Photo List

■ Basic View

It shows whole folder. You can view the photo by selecting the folder.

- ☑ When sorted according to the **Basic View**, you cannot set Favorite files.

■ Timeline

It sorts and shows photos by date. It sorts by year and month from the earliest photo.

■ Colour

It sorts photos by color. You can change the photo color information.

- ☑ To use this function, set the **Use Color View** in the **Setup** menus to **On**.
- ☑ **Color** options: Red, Yellow, Green, Blue, Magenta, Black, Gray, Unclassified.

■ Folder

It sorts photos by folder. The photo file in the root folder is shown first and the others are shown in alphabetical order by name.

■ Preference

It sorts photos by preference (Favourites). You can change the photo preferences.

- ☑ Changing the Favourites Settings.
Select the desired photo in the Photo list, then press the Green button repeatedly until the desired setting appears.
- ☑ The stars are for grouping purposes only. For example, the 3 star setting does not have any priority over the one star setting.
- ☑ **Favourites** options: ★★, ★★, ★★, ★★

☐ Photo List Tools Menu

■ Slide Show

You can play a Slide Show using the photo files on the USB memory device.

■ Play Current Group

You can play a Slide Show using only the photo files in the currently selected sorting group.

■ Change Group

You can change the **color** information of photo files.

- ☑ The group information of the current file is updated and the file is moved to the new group.
- ☑ To change the information of multiple files, select the files you want by pressing the yellow button.

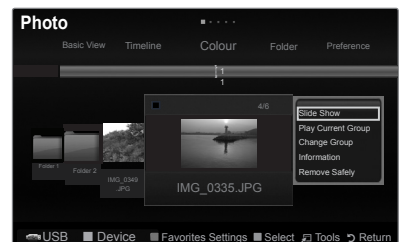

Continued...

■ **Information**

The photo file information including the name, the size, the resolution, the date modified and the path is displayed.

- ☑ You can view the information of photo files during a Slide Show using the same procedures.
- ☑ Alternatively, select a photo from the photo list and press the **INFO** button to view the information.

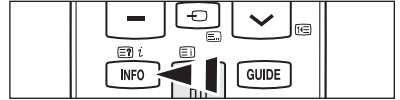

■ **Remove Safely**

You can remove the device safely from the TV.

Viewing a Photo or Slide Show

□ **Viewing a Slide Show**

1. Press the **MEDIA.P** button on the remote control to display the **Media Play** menu.
2. Press the ◀ or ▶ button to select **Photo**, then press the **ENTER** button.
3. Press the ◀ or ▶ button to select the desired photo in the Photo list.
4. Press the **TOOLS** button.
5. Press the ▲ or ▼ button to select **Slide Show**, then press the **ENTER** button.
 - ☑ All files in the photo list will be used for the Slide Show.
- ☑ During the slide show, files are displayed in order from the currently shown file.
- ☑ The Slide Show progresses in the order sorted in the Photo list.
- ☑ Music files can be automatically played during the Slide Show if the **Background Music** is set to **On**. (Refer to page 41).
- ☑ While a photo list is displayed, press the ▶ (Play)/**ENTER** button on the remote control to start slide show.

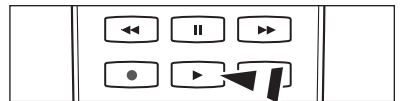

☑ **SlideShow Control Buttons**

ENTER	Play/Pauses the Slide Show.		Exit Slide Show and return to the photo list.
	Play the Slide Show.	TOOLS	Run various functions from the Photo menus.
	Pause the Slide Show.		Change the SlideShow playing speed.

□ **Playing current group**

1. Press the ◀ or ▶ button to select a sorting standard. (**Basic View, Timeline, Color, Folder, Preference**)
2. Press the ▼ button, then Press the ◀ or ▶ button to select the desired group.
3. Press the ▼ button, then press the **TOOLS** button.
4. Press the ▲ or ▼ button to select **Play Current Group**, then press the **ENTER** button.

□ **Playing the selected photo files**

1. Press the ◀ or ▶ button to select the desired photo in the Photo list.
2. Press the yellow button. Repeat the above operation to select multiple photos.
 - ☑ The ✓ mark appears to the left of the selected photo.
 - ☑ To deselect all selected files, press the **TOOLS** button and select **Deselect All**.
3. Press the ▶ (Play) / **ENTER** button.
 - ☑ The selected files will be used for the slide show.

Continued...

□ Slide Show Tools Menu

■ Stop Slide Show / Start Slide Show

You can start or stop a SlideShow.

■ Slide Show Speed → Normal / Fast / Slow

You can select the slide show speed only during the slide show.

- ☑ You can also change the speed of the Slide Show by pressing the ◀ (REW) or ▶ (FF) button during the Slide Show.

■ Slide Show Effect

You can set variously the slide show effect.

- **Fade1, Fade2, Blind, Spiral, Checker, Linear, Stairs, Wipe, Random, None**

■ Rotate → 0° / 90° / 180° / 270°

You can rotate photos saved on a USB memory device.

- ☑ Whenever you press the ◀ button, it rotates by 270°, 180°, 90°, and 0°.
- ☑ Whenever you press the ▶ button, it rotates by 90°, 180°, 270°, and 0°.
- ☑ If you have select **Zoom**, the Rotate function is deactivate
- ☑ The rotated file is not saved.

■ Zoom → x1 / x2 / x4

You can magnify photos saved on a USB memory device.

- ☑ Press the ◀ or ▶ button repeatedly to increase or decrease the Zoom effect.
- ☑ To move the enlarged photo image, press the **ENTER** button, then press the ▲/▼/◀/▶ buttons. Note that when the enlarged picture is smaller than the original screen size, the location change function doesn't work.
- ☑ The enlarged file is not saved.

■ Background Music

You can set and select background music when watching a Slide Show.

- ☑ To use this feature, there must be music on the USB device.
- ☑ Loading music files is needed to change BGM mode. Play music files in music category to load.
 - **Background Music** → On / Off
 - **BGM Mode** → Mood / Selected File / Shuffle
 - **BGM Mood** → Energetic / Rhythmical / Sad / Exciting / Calm
 - ☑ If you set **BGM Mode** to **Mood**, you can select the **BGM Mood**.
 - **Select Music File**
 - ☑ If you set **BGM Mode** to **Selected File**, you can select a music file.

■ Picture Setting / Sound Setting

Refer to page 47.

■ Information

The photo file information is displayed.

■ Remove Safely

You can remove the device safely from the TV.



Using and Sorting the Music List

You can sort music files in the Music List by a particular standard.

1. Press the **MEDIA.P** button on the remote control to display the **Media Play** menu.
2. Press the ◀ or ▶ button to select **Music**, then press the **ENTER** button
3. Press the ▲ button twice, then press the ◀ or ▶ button to select a sorting standard in the Music list. (**Basic View**, **Title**, **Artist**, **Mood**, **Genre**, **Folder**, **Preference**)
 - ☑ Music files are sorted according to the newly selected sorting standard.
 - ☑ To move to the previous/next group, press the ◀ (REW) or ▶ (FF) button.
4. Press the ▼ button twice, then press the **ENTER** button to start playing music in the order selected by the user.
 - ☑ The information of the music files is automatically set.
 - ☑ The **Mood** information extracted from a music file may differ from the expectations of the user.
 - ☑ You can change the **Mood** and **Preference**.
 - ☑ Music files for which information cannot be displayed are set to **Unclassified**.
 - ☑ If there is no title information for a music file, the filename is displayed.



☐ Sorting Standard for the Music List

■ Basic View

It shows whole folder. You can view the photo by selecting the folder.

- ☑ When sorted according to the **Basic View**, you cannot set Favorite files.

■ Title

It sorts the Music titles in alphabetical order, and shows the music file.

■ Artist

It sorts the music file by artist in alphabetical order.

■ Mood

It sorts music files by the mood. You can change the music mood information.

- ☑ **Mood** options: Energetic, Rhythmical, Sad, Exciting, Calm.

■ Genre

It sorts music files by the genre.

■ Folder

It sorts music files by the folder. The music file in the Root folder is shown first and the others are shown in alphabetical order by name.

■ Preference

It sorts music files by preference (Favourites). You can change the music files preferences.

- ☑ Changing the Favourites Settings
Select the desired music file in the Music list, then press the Green button repeatedly until the desired setting appears.
- ☑ The stars are for grouping purposes only. For example, the 3 star setting does not have any priority over the one star setting.
- ☑ **Favourites** options: ★★, ★★, ★★, ★★

☐ Music List Tools Menu

■ Play Current Group

You can only play music files in the currently selected sorting group.

■ Change Group

You can change the mood information of music files.

- ☑ The group information of the current file is updated and the file is moved to the new group.
- ☑ To change the information of multiple files, select files by pressing the yellow button.

■ Information

The music file information including the name, the size, the date modified and the path is displayed.

- ☑ Alternatively, select a music file from the music list and press the **INFO** button to view the information.

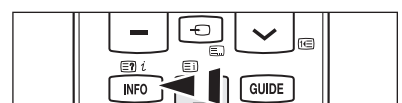
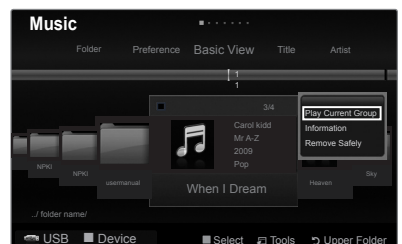

■ Remove Safely

You can remove the device safely from the TV.



Playing a Music

□ Playing a music file

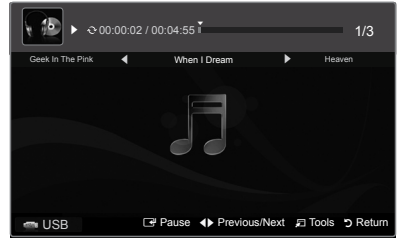

1. Press the **MEDIA.P** button on the remote control to display the **Media Play** menu.
2. Press the ◀ or ▶ button to select **Music**, then press the **ENTER**  button
3. Pressing the ◀ or ▶ button to select a music file to be played.
4. Press the ▶ (Play)/**ENTER**  button.
 - ☑ This menu only shows files with the MP3 file extension. Files with other file extensions are not displayed, even if they are saved on the same USB device.
 - ☑ ◀ (REW) or ▶ (FF) buttons do not function during play.
 - ☑ The selected file is displayed at the top with its playing time.
 - ☑ To adjust the music volume, press the volume button on the remote control. To mute the sound, press the  **MUTE** button on the remote control.
 - ☑ The playing duration of a music file may be displayed as '00:00:00' if its playing time information is not found at the start of the file.



☑ Music Play Control Buttons

ENTER 	Play/Pauses the music file.		Exit play mode and return to the music list.
	Play the music file	TOOLS 	Run various functions from the Music menus.
	Pause the music file		

☑ Music function information icon

	When all music files in the folder (or the selected file) are repeated. Repeat Mode is On.
	When all music files in the folder (or the selected file) are played once. Repeat Mode is Off.

□ Playing the music group

1. Press the ◀ or ▶ button to select a sorting standard.
(**Basic View, Title, Artist, Mood, Genre, Folder, Preference**)
2. Press the ▼ button, then Press the ◀ or ▶ button to select the desired group.
3. Press the ▼ button, then press the **TOOLS** button.
4. Press the ▲ or ▼ button to select **Play Current Group**, then press the **ENTER**  button.

□ Playing the selected music files

1. Press the ◀ or ▶ button to select the desired music file in the music list.
2. Press the yellow button. Repeat the above operation to select multiple music files.
 - ☑ The ✓ mark appears to the left of the selected music file.
 - ☑ To deselect all selected files, press the **TOOLS** button and select **Deselect All**.
3. Press the ▶ (Play)/**ENTER**  button.
 - ☑ Only the selected file is played.

□ Music Play Tools Menu

- **Repeat Mode** → On / Off
You can play music files repeatedly.
- **Picture Setting / Sound Setting**
Refer to page 47.
- **Information**
The music file information is displayed.
- **Remove Safely**
You can remove the device safely from the TV.

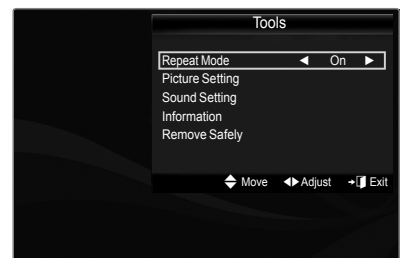

Using and Sorting the Movie List

You can sort movies in the Movie List by a particular standard.

1. Press the **MEDIA.P** button on the remote control to display the **Media Play** menu.
2. Press the ◀ or ▶ button to select **Movie**, then press the **ENTER** button.
3. Press the ▲ button twice, then press the ◀ or ▶ button to select a sorting standard in the Movie list. (**Basic View, Timeline, Title, Folder, Preference**)
 - ☑ The movie files are sorted according to the newly selected sorting standard.
 - ☑ To move to the previous/next group, press the ◀ (REW) or ▶ (FF) button.
4. Press the ▼ button twice, then press the (Play)/**ENTER** button to play the movie in the order selected by the user.
 - ☑ The information of the movie files is automatically set.
 - ☑ You can change the **Preference**.



☐ Sorting Standard for the Movie List

■ Basic View

It shows whole folder. You can view the photo by selecting the folder.

- ☑ When sorted according to the **Basic View**, you cannot set Favorite files.

■ Timeline

It sorts and shows movies by date. It sorts by year and month from the earliest movie.

■ Title

It sorts and displays the Movie titles in Symbol/Number/Alphabet/Special order.

■ Folder

If there are many folders in USB, the movies files are shown in order in each folder. The movie file in the root folder is shown first and the others are shown in alphabetical order by name.

■ Preference

It sorts movies by preference (favourites). You can change the movie preferences.

- ☑ Changing the Favourites Settings
Select the desired movie file in the movie list, then press the Green button repeatedly until the desired setting appears.
- ☑ The stars are for grouping purposes only. For example, the 3 star setting does not have any priority over the one star setting.
- ☑ **Favourites options:** ☆☆☆, ☆☆☆, ☆☆☆, ☆☆☆

☐ Movie List Tools Menu

■ Play Current Group

You can only play movie files in the currently selected sorting group.

■ Information

The movie file information including the order of the file in the current directory, the name, the size, the date modified and the path is displayed.

- ☑ Alternatively, select a movie file from the list and press the **INFO** button to view the information.

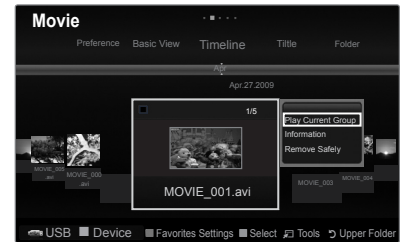

■ Remove Safely

You can remove the device safely from the TV.



Playing a Movie File

□ Playing a movie file

1. Press the **MEDIA.P** button on the remote control to display the **Media Play** menu.
2. Press the ◀ or ▶ button to select **Movie**, then press the **ENTER**  button
3. Pressing the ◀ or ▶ button to select a movie to be played.
4. Press the  (Play) / **ENTER**  button.
 - The selected file is displayed at the top with its playing time.
 - The playing duration of a movie file may be displayed as '00:00:00' if its playing time information is not found at the start of the file.
 - Press the ◀ button while playing a video file to rewind.
 - Press the ▶ button to fast forward.
 - Supported Video Formats

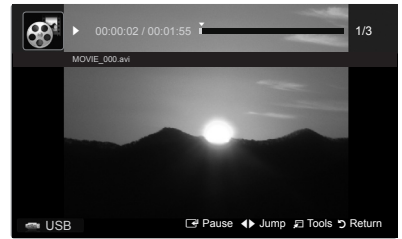









		Video Codec	
File Extension	Container	Video Decoder	Max Resolution Sti
*.avi	AVI	XviD	720x576
		MPEG1	720x576
		MPEG2	720x576
		H.264 BP	1920x1088
		H.264 BP	1920x1088
		H.264 HP	1920x1088
		MPEG-4 SP	720x576
		MPEG-4 ASP	720x576
*.mp4	MP4	H.264 BP	1920x1088
		H.264 MP	1920x1088
		H.264 HP	1920x1088
		MPEG-4 SP	720x576
		MPEG-4 ASP	720x576
*.mpg *.mpeg *.vro *.vob	PS	MPEG1 (Program Stream)	1920x1088
		MPEG2 (Program Stream)	1920x1088
		MPEG2 VOB	1920x1088
		MPEG2 VRO	1920x1088
others (ts)	TS	MPEG2 (Transport Stream)	1920x1088
		H.264 (Transport Stream)	1920x1088

Supported caption formats

Name	File Extension	Programming Language
MPEG-4(timed-text)	.txt	XML
SAMI	.smi	HTML
SubRip	.srt	Simple text
SubViewer	.sub	Simple text
Micro DVD	.sub or .txt	Simple text



Video Play Control Buttons

ENTER 	Play/Pauses the movie file
	Play the movie file
	Pause the movie file
	Exit play mode and return to the movie list.
TOOLS 	Run various functions from the movie menus.
	Skip forwards or backwards through the movie file.
	Move to the last view of the current file.
	Move to the first view of the current file.

□ Playing the movie group

1. Press the ◀ or ▶ button to select a sorting standard.
(**Basic View, Timeline, Title, Folder, Preference**)
2. Press the ▼ button, then Press the ◀ or ▶ button to select the desired group.
3. Press the ▼ button, then press the **TOOLS** button.
4. Press the ▲ or ▼ button to select **Play Current Group**, then press the **ENTER**  button.



□ Playing the selected movie files

1. Press the ◀ or ▶ button to select the desired movie file in the movie list.
2. Press the yellow button. Repeat the above operation to select multiple movie files.
 - ☑ The ✓ mark appears to the left of the selected movie file.
 - ☑ To deselect all selected files, press the **TOOLS** button and select **Deselect All**.
3. Press the  (Play)/**ENTER**  button.
 - ☑ Only the selected file is played.

□ Playing movie continuously

If you exit playing movie, playing it continuously later is possible.

With **Play continuously** function, you can watch movie without watching again from beginning or bothering searching.

1. Select movie file you want to **Play continuously** by pressing ◀ or ▶ button from the Movie List.
2. Press the  (Play)/**ENTER**  button.
3. Select **Play continuously** by pressing Blue button.
 - ☑ Movie will begin to play from where it was stopped being played.
 - ☑ If **Cont. movie play help** in the setup menu was set **On**, a pop-up message will appear when you play movie file you want to **Play continuously**. (Refer to page 48)

□ Movie Play Tools Menu

■ Picture Setting / Sound Setting

Refer to page 47.

■ Picture Size

Adjust the picture size for preference.

- **Fit**: Play video at the TV screen size.
- **Original**: Play video at the original size.

■ Caption Setting

You can play the movies with caption.

- **Caption: On / Off**
- **Caption Language**: Select the caption language.
- **Caption Size: Large / Small / Standard**
- **Caption Sync**: Adjusts the caption output time.
- **Caption Sync Reset**: Resets the Sync to the default values.

■ Information

The movie file information is displayed.

■ Remove Safely

You can remove the device safely from the TV.

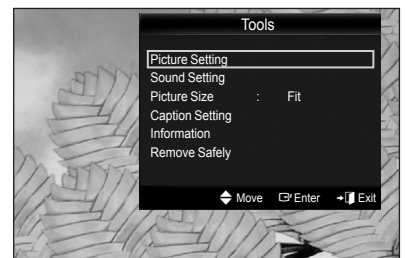

Picture / Music Settings Using Media Play

When watching a SlideShow or listening to music using Media Play, you can set the picture and sound.

□ Picture Setting

1. Press the **TOOLS** button during a Slide Show or while music or movie is playing.
2. Press the **▲** or **▼** button to select **Picture Setting**.
3. Press the **◀** or **▶** button to select the **Picture Mode** (**Standard**, **Eco**, **Movie**, or **Dynamic**).
 When selecting **Dynamic**, **Eco**, you can't adjust **Dynamic Contrast**, **Black Tone**.
4. Press the **▲** or **▼** button to move to an item.
(**Contrast**, **Brightness**, **Colour**, **Dynamic Contrast**, **Black Tone**, or **Reset**)
 Select **Reset** to initialize the picture settings.
5. Press the **◀** or **▶** button to adjust the settings.
 For more information on the picture settings, refer to pages 18~21.

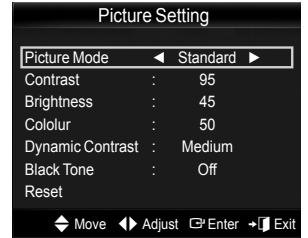

□ Sound Setting

1. Press the **TOOLS** button during a Slide Show or while music is playing.
2. Press the **▲** or **▼** button to select **Sound Setting**.
3. Press the **◀** or **▶** button to select the **Sound Mode**. (**Standard**, **Music**, **Movie**, **Clear Voice**, or **Custom**)
4. Press the **▲** or **▼** button to move to an item.
(**Balance**, **100Hz**, **300Hz**, **1KHz**, **3KHz**, **10KHz** (Bandwidth Adjustment), or **Reset**)
 Select **Reset** to initialize the sound settings.
5. Press the **◀** or **▶** button to adjust the settings.
 For more information on the sound settings, refer to pages 23~24.

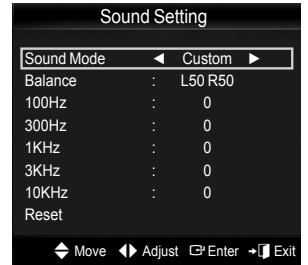

Using the Setup Menu

Setup displays the user settings of the **Media Play** menu.

1. Press the **MEDIA.P** button on the remote control to display the **Media Play** menu.
2. Press the ◀ or ▶ button to select **Setup**, then press the **ENTER**  button.
3. Press the ▲ or ▼ button to select the desired option.
4. Press the ◀ or ▶ button to select the option.

 To exit **Media Play** mode, press the **MEDIA.P** button on the remote control.

■ **Use Colour View** → On / Off

Select to view the color information in the Photo menu.

 If this is set to ON, the loading time increases for collecting the color information.

■ **Music Repeat Mode** → On / Off

Select to repeatedly play music files.

■ **Cont. movie play help** → On / Off

Select to display the help pop-up message for continuous movie playback.

■ **Get the DivX® VOD registration code**

Shows the registration code authorized for the TV. If you connect to the DivX web site and register the registration code with a personal account, you can download VOD registration file. If you play the VOD registration using Media Play, the registration is completed. For more information on DivX® VOD, visit www.DivX.com.

■ **Get the DivX® VOD deactivation code**

When DivX® VOD is not registered, the registration deactivation code is displayed. If you execute this function when DivX® VOD is registered, the current DivX® VOD registration is deactivated.

■ **Screen Saver Run Time** → Off / 10 min / 20 min / 40 min / 1 hour

Select to set the waiting time before the screen saver appears.

■ **Information**

Select to viewing the information of the connected device.

■ **Remove Safely**

You can remove the device safely from the TV.

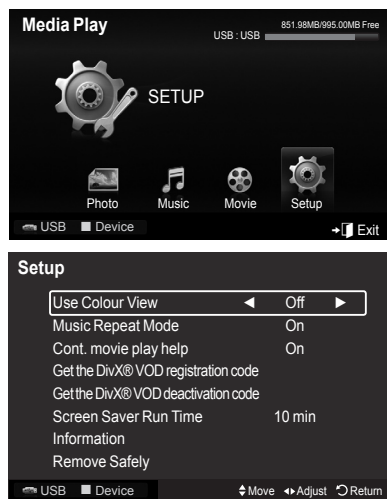

Media Play-DLNA

Setting the DLNA Network

DLNA allows you to watch videos and pictures saved on your PC on your TV through a network connection in Media Play mode. This removes the need to copy them to a USB storage device and then connect the device to your TV. To use DLNA, the TV must be connected to the network and the DLNA application must be installed on your PC.

❑ Network Connections for Media Play DLNA.

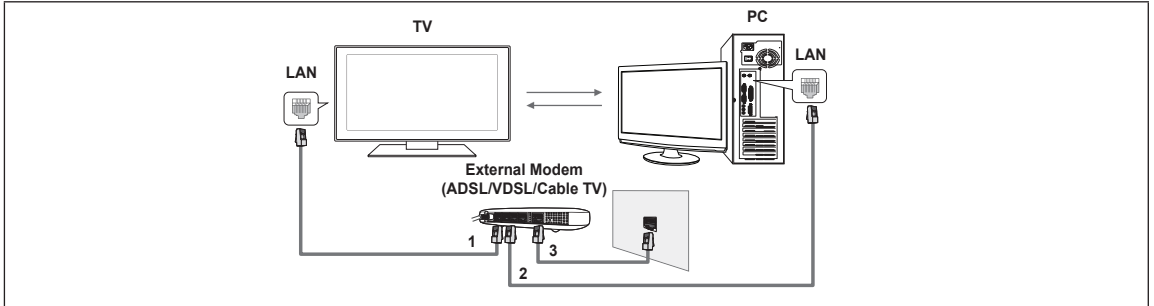

1. Connect the LAN port on the rear panel of the TV to the external modem with a LAN Cable.
2. Connect the PC to which the DLNA PC Share Manager programme will be installed and the external modem using a LAN cable.
3. Connect the LAN port on the wall and the external modem with a Modem Cable.

❑ Connecting to the Network

1. When connecting to the network is complete, set up the network on the TV.
 - ☑ Three parts(subnet address) before the TV and PC IP addresses should be same. The last part (host address) should be changed. (e.g. IP Address: 123.456.789.**)
2. Run a **Network Test** to check the network settings.

Installing the DLNA Application

To play content on the PC on the TV, you have to first install the application.

■ System Requirements

1. Insert the Programme CD supplied with this TV into your PC.
2. 20MB of free hard disk space is needed for the programme installation.
 - ☑ If you share files, up to 20MB of hard disk drive space is required for each 100 files.
 - ☑ If you cancel file sharing, the hard disk drive space used for the thumbnail information is also freed.

■ Supported Formats

1. Image: JPEG (jpg, jpeg)
2. Audio: MP3 (mp3)
3. Video: MPEG1(mpg, mpeg), MPEG2 PS/TS(mpg, mpeg, trp, ts, tp), divx(mpg, mpeg, avi), MPEG4/H.264 (mpg, mpeg)

Continued...

■ Install the application

1. Run the Setup.exe file on the Programme CD supplied with the product.
 - Alternatively, you can download the file from www.samsung.com.
2. Install the SAMSUNG PC Share Manager as shown in the figures below.

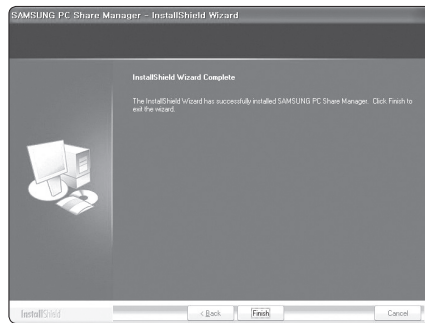
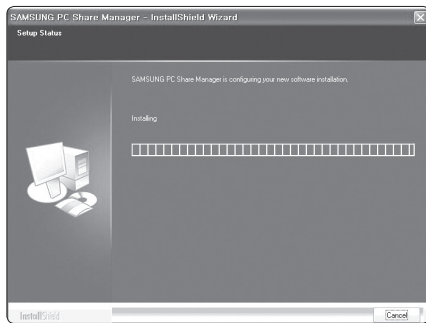
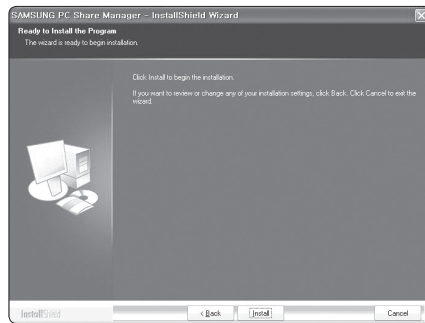
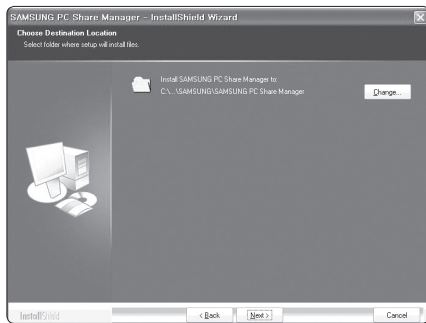
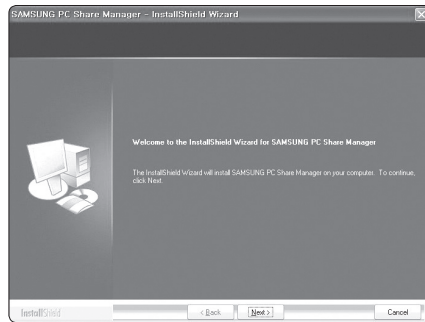
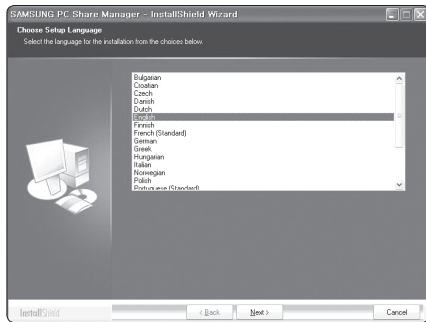

3. When the installation is complete, the PC Share Manager icon appears on your Desktop.
 - Double-click the icon to run the programme.

Using the DLNA Application

Programme Screen Display

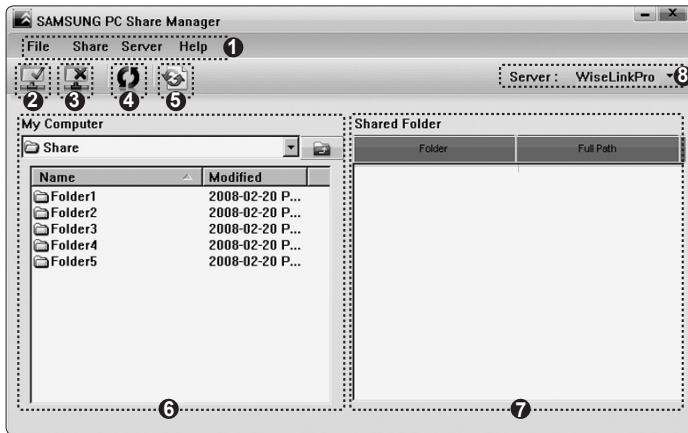

1. Menus: The following application menus are provided : **File, Share, Server, and Help.**
2. Click to share the selected PC server folder.
3. Click to cancel sharing.
4. Click to refresh the PC folder and files.
5. Click to synchronize the share status.
6. The folders and files of the PC to be shared are listed.
7. Folders shared by the user are listed.
8. PC server name shown on the device list of the Media Play.

File

- **Property:** Shows information on the selected file or folder.

- **Method 1:** Select a file or folder and select the **File** menu and then select the **Property** sub-menu.
- **Method 2:** Select a file or folder, right-click over the selected file or folder and then select **Property** from the pop-up menu.

<Method 1>

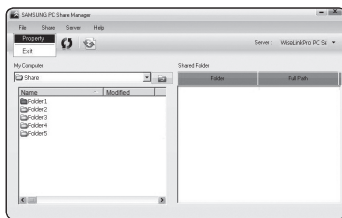

<Method 2>

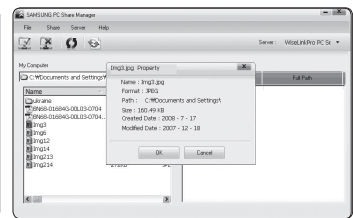
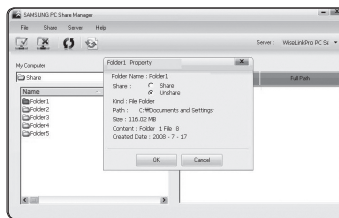

- **Exit:** Exits the DLNA application.

If you select **Exit** without applying the changes after changing the shared status, a message will appear asking if you want to apply the changed settings to the PC. Select **Yes** to apply the changes and exit the application.

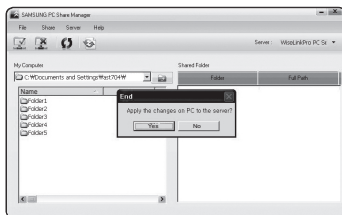

Continued...

□ Share

■ Sharing a Folder

You can share a folder from your PC to the TV. The maximum number of folders that can be shared is 32.

Your PC will operate as a server to the TV.

- **Method 1:** Select a folder in **My Computer**, select the **Share** menu and then select the **Share Folder** sub-menu.
- **Method 2:** Select a folder in **My Computer**, right-click over the selected folder and then select **Share Folder** from the pop-up menu.
- **Method 3:** Locate the mouse pointer over a folder in the **My Computer** folder list in the left pane and drag&drop the folder into the Shared Folders pane. If a message appears asking you to confirm the shared folder, select **Yes**.

<Method 1>

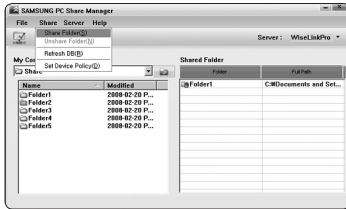

<Method 2>

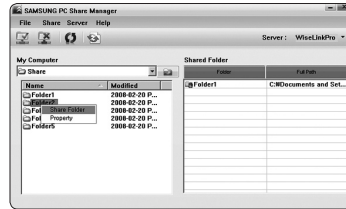

<Method 3>

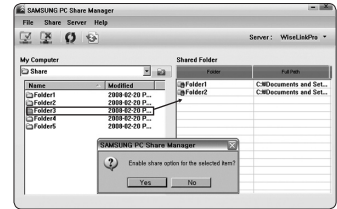

■ Cancelling a Shared Folder

You can cancel a shared folder on your PC. Select a folder from the **Shared Folder** pane and select **Unshare Folder**.

- **Method 1:** Select a folder from the **Shared Folder** pane, select the **Share** menu and then select **Unshare Folder**.
- **Method 2:** Select a folder from the **Shared Folder** pane, right-click over the selected folder and then select **Unshare Folder** from the pop-up menu.
- **Method 3:** Locate the mouse pointer over a folder in the **Shared Folder** pane and drag&drop the folder into the **My Computer** pane. If a message appears asking you to confirm the cancellation, select **Yes**.

<Method 1>

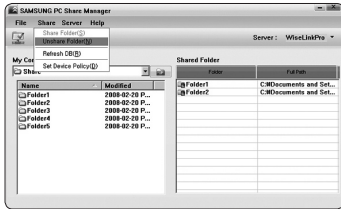

<Method 2>

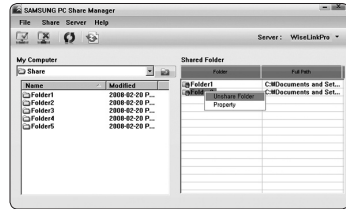

<Method 3>

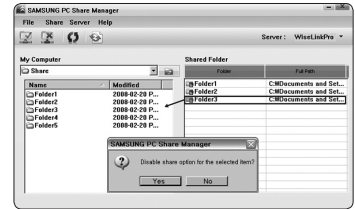

■ Applying the Current Settings

Perform this when synchronization is necessary due to a new shared folder or canceling a shared folder. The **Set Changed State** menu applies changes to shared folders to the data saved with the PC share programme.

Since applying changes to the internal data is a time-consuming process, this function enables users to apply changes to the data only when required.

Until the **Set Changed State** menu is selected, the changed state of the shared folder is not applied to the server.

Changes to the shared folders are not applied to your PC until you select the **Set Changed State** menu.

- **Method 1:** Select the **Share** menu and select the **Refresh DB** sub-menu.
- **Method 2:** Click the **Set Changed State** icon.

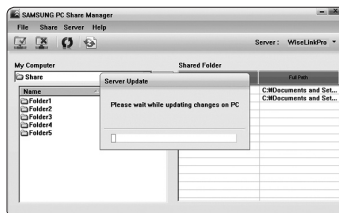
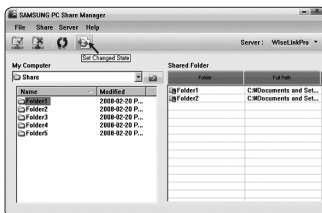

Continued...

■ Setting the Access Permission

To enable the TV to find your PC, the TV must be set to **Set Device Policy** in the Access Permission Settings window. In addition, the PC server and the TV must be on the same subnet.

- **Method:** Select the **Share** menu and select **Set Device Policy**. Rejected items are represented in gray. You can change the access permissions by using the Allow **Accept / Deny** button. To delete an item, select the item and select **Delete Item**.



□ Server

■ Server

You can run or stop using your PC as a server.

■ Start Server at Windows start

You can determine whether to start the PC server automatically when Windows starts.

■ Change server name

You can rename the PC server. Enter a new name and click **OK**. The new name will appear at the top right of the window and will appear on the TV.

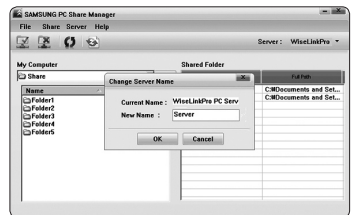
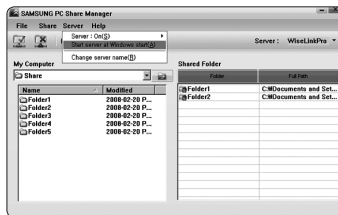
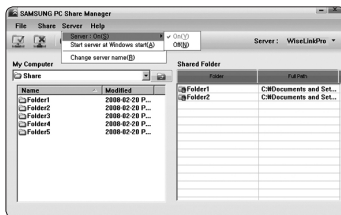

□ Help

■ Version

The programme version information message box appears.

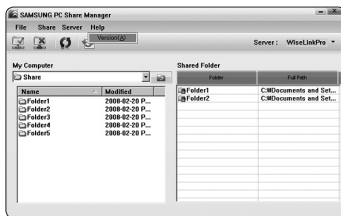



Using the DLNA Function

Using the DLNA Menu

DLNA (Digital Living Network Alliance) enables content saved on a DLNA server (usually your PC) connected to your TV or over a network to be played.

Media Play enables playing content saved on a USB memory device connected to the TV, while DLNA enables playing content saved on a DLNA server (your PC) connected to your TV or over the network. The procedures to use the content are the same as those for Media Play.

If you install the PC share manager programme supplied with the TV onto a PC, you can have the PC perform the role of a DLNA server over the network.

1. Press the **MENU** button. Press the **▲** or **▼** button to select **Application**, then press the **ENTER**  button.
2. Press the **▲** or **▼** button to select **Media Play (USB & DLNA)**, then press the **ENTER**  button.
3. Press the **◀** or **▶** button to select an icon (**Photo**, **Music**, **Movie**, **Setup**), then press the **ENTER**  button.
 - ☑ To exit **DLNA** mode, press the **MEDIA.P** button on the remote control.

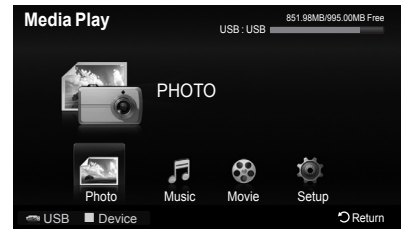

□ Photo

■ Photo List Tools menu

Slide Show / Play Current Group / Information

■ Slide Show Tools menu

Stop Slide Show & Start Slide Show / Slide Show Speed / Slide Show Effect / Zoom / Rotate / Picture Setting / Information

□ Music

■ Music List Tools menu

Play Current Group / Information

■ Music Play Tools Menu

Repeat Mode / Picture Setting / Sound Setting / Information

□ Movie

■ Movie List Tools menu

Play Current Group / Copy / Copy Current Group / Information



■ Movie Play Tools Menu

Picture Setting / Sound Setting / Picture Size / Caption Setting / Information

□ Setup

Use Color View / Music Repeat Mode / Get the DivX® VOD registration code / Get the DivX® VOD deactivation code / Screen Saver Run Time / Information.

☑ DLNA does not support the following functions.

- The Background Music and Background Music Setting functions.
 - Sorting files by preference in the Photo, Music, and Movie folders.
 - The Change Group function.
 - The Remove Safely function.
 - The  (REW) /  (FF) button functions while a movie is playing.
 - Playing Movie Continuously (Resume Play) function.
- ☑ The Skip () or Pause function may not work while a movie is playing for the DLNA of other manufacturers, depending on the corresponding content information.
- ☑ The playing time may not be displayed while a movie is playing.

About Anynet+

Connecting Anynet+ Devices

Anynet+ is a function that enables you to control all connected Samsung devices that support Anynet+ with your Samsung TV's remote. The Anynet+ system can be used only with Samsung devices that have the Anynet+ feature. To be sure your Samsung device has this feature, check if there is an Anynet+ logo on it.

To connect to a TV

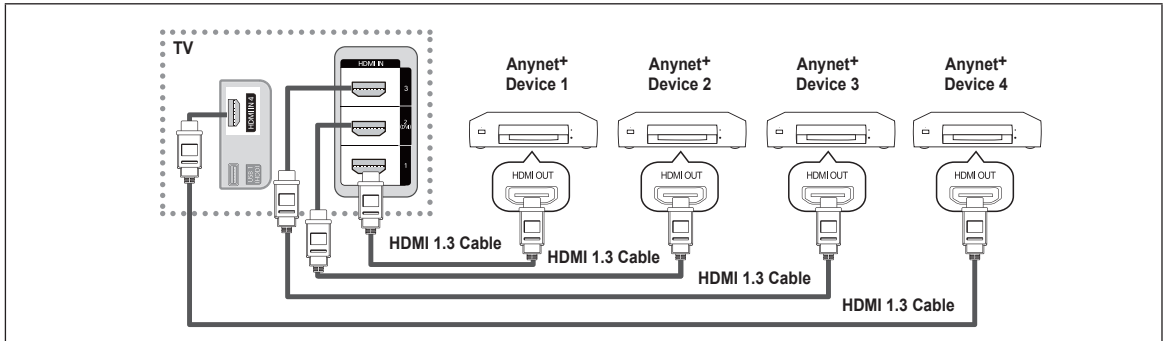

1. Connect the HDMI IN (1, 2(DVI), 3 or 4) jack on the TV and the HDMI OUT jack of the corresponding Anynet+ device using an HDMI cable.

To connect to Home Theater

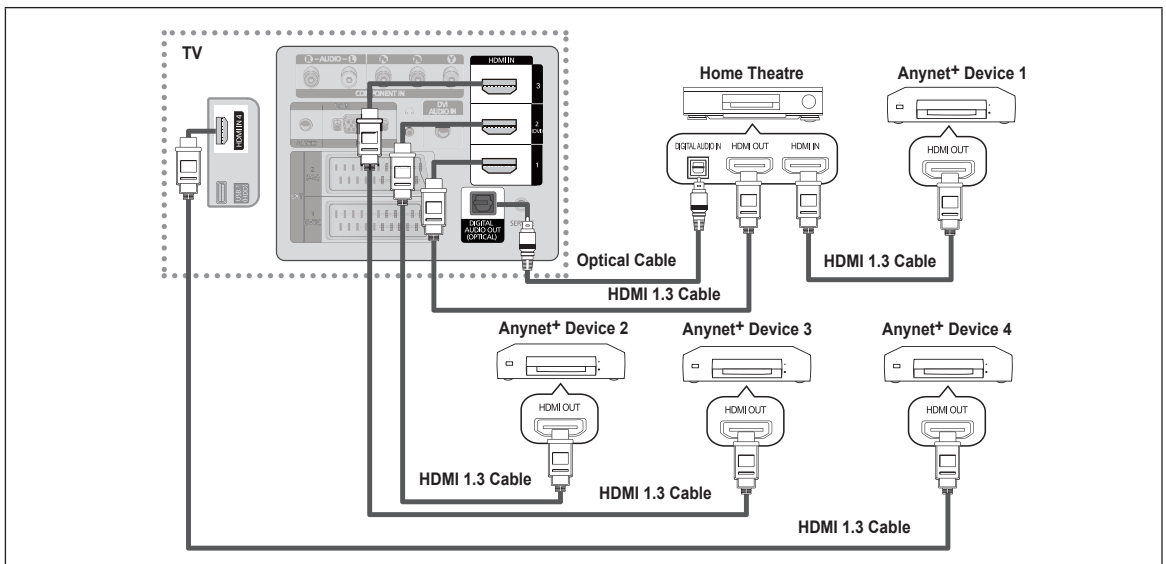

1. Connect the HDMI IN (1, 2(DVI), 3 or 4) jack on the TV and the HDMI OUT jack of the corresponding Anynet+ device using an HDMI cable.
 2. Connect the HDMI IN jack of the home theater and the HDMI OUT jack of the corresponding Anynet+ device using an HDMI cable.
- Connect the Optical cable between the DIGITAL AUDIO OUT (OPTICAL) jack on your TV and the Digital Audio Input on the Home Theater.
 - When following the connection above, the Optical jack only outputs 2 channel audio. You will only hear sound from the Home Theater's Front Left and Right speakers and the subwoofer. If you want to hear 5.1 channel audio, connect the DIGITAL AUDIO OUT (OPTICAL) jack on the DVD player or Cable/Satellite Box (ie Anynet Device 1 or 2) directly to the Amplifier or Home Theater, not the TV.
 - Connect only one Home Theater.
 - You can connect an Anynet+ device using the HDMI 1.3 cable. Some HDMI cables may not support Anynet+ functions.
 - Anynet+ works when the AV device supporting Anynet+ is in the Standby or On status.
 - Anynet+ supports up to 12 AV devices in total. Note that you can connect up to 3 devices of the same type.
 - Anynet+ supports up to 3 devices simultaneously.

Setting Up Anynet+

□ Anynet+(HDMI-CEC) Setup

✎ Press the **TOOLS** button to display **Tools** menu.
You can also display Anynet+ menu by selecting **Tools** → **Anynet+(HDMI-CEC)**.

■ Anynet+(HDMI-CEC) → Off / On

To use the Anynet+ Function, **Anynet+ (HDMI-CEC)** must be set to **On**.

☑ When the **Anynet+ (HDMI-CEC)** function is disabled, all the Anynet+ related operations are deactivated.

■ Auto Turn Off → No / Yes

Setting an Anynet+ Device to turn Off Automatically when the TV is Turned Off

☑ The active source on the TV remote must be set to TV to use the Anynet+ function.

☑ If you set **Auto Turn Off** to **Yes**, connected external devices are also turned off when the TV is turned off. If an external device is still recording, it may or may not turn off.

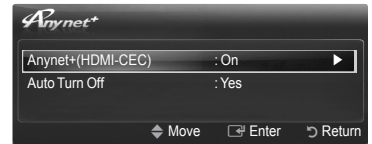
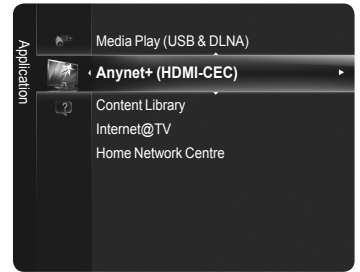

Switching between Anynet+ Devices

1. Press the **TOOLS** button. Press the **ENTER** button to select **Anynet+ (HDMI-CEC)**.

2. Press the **▲** or **▼** button to select **Device List**, then press the **ENTER** button.

☑ Anynet+ devices connected to the TV are listed. If you cannot find a device you want, press the red button to scan for devices.

☑ Only when you set **Anynet+ (HDMI-CEC)** to **On** in the **Setup** menu, the **Device List** menu appears.

3. Press the **▲** or **▼** button to select to a particular device and press the **ENTER** button. It is switched to the selected device.

☑ Switching to the selected devices may take up to 2 minutes. You cannot cancel the operation during the switching operation.

☑ The time required to scan for devices is determined by the number of connected devices.

☑ If you have selected external input mode by pressing the **SOURCE** button, you cannot use the Anynet+ function. Make sure to switch to an Anynet+ device by using the **TOOLS** button.













□ Anynet+ Menu



The **Anynet+** menu changes depending on the type and status of the Anynet+ devices connected to the TV.

Anynet+ Menu	Description
View TV	Anynet+ mode changes to TV broadcast mode.
Device List	Shows the Anynet+ device list.
(device_name) MENU	Shows the connected device menus. E.g. If a DVD recorder is connected, the disc menu of the DVD recorder will appear.
(device_name) INFO	Shows the play menu of the connected device. E.g. If a DVD recorder is connected, the play menu of the DVD recorder will appear.
Recording: (*recorder)	Starts recording immediately using the recorder. (This is only available for devices that support the recording function.)
(*recorder) Reserve Recording	Enables reserving a recording for the recorder. (This is only available for devices that support the recording reservation function.)
Stop Recording: (*recorder)	Stops recording.
Receiver	Sound is played through the receiver.

Continued...

❑ TV Remote Control Buttons Available in Anynet+ Mode

Device Type	Operating Status	Available Buttons
Anynet+ Device	After switching to the device, when the menu of the corresponding device is displayed on the screen.	Numeric buttons ▲/▼/◀/▶/ENTER  buttons Colour buttons / EXIT button
	After switching to the device, while playing a file	 (Backward search) /  (Forward search)  (Stop) /  (Play) /  (Pause)
Device with builtin Tuner	After switching to the device, when you are watching a TV programme	P  /  button
Audio Device	When Receiver is activated	  /  button MUTE button

- ✔ The Anynet+ function only works when the active source on the TV remote control is set to TV.
- ✔ The  button works only while in the recordable state.
- ✔ You cannot control Anynet+ devices using the buttons on the TV. You can control Anynet+ devices only using the TV remote control.
- ✔ The TV remote control may not work under certain conditions. In this case, reselect the Anynet+ device.
- ✔ The Anynet+ functions do not operate with other manufacturers' products.
- ✔ The ,  operations may differ depending on the device.
- ✔ If more than one recording device is connected, they are displayed as (*recorder) and if only one recording device is connected, it will be represented as (*device_name).

Recording

You can make a recording of a TV programme using a Samsung recorder.

1. Press the **TOOLS** button. Press the **ENTER**  button to select **Anynet+ (HDMI-CEC)**.
2. Press the **▲** or **▼** button to select **Recording(recorder)**: then press the **ENTER**  button. Recording begins.

✔ When there is more than one recording device

When multiple recording devices are connected, the recording devices are listed. Press the **▲** or **▼** button to select a recording device and press the **ENTER**  button. Recording begins.

✔ When the recording device is not displayed

Select **Device List** and press the red button to search devices.

- ✔ Pressing the  button will record whatever you are currently watching. If you are watching video from another device, the video from the device is recorded.
- ✔ Before recording, check whether the antenna jack is properly connected to the recording device. To properly connect an antenna to a recording device, refer to the recording device's users manual.



Listening through a Receiver

You can listen to sound through a receiver instead of the TV speaker.

1. Press the **TOOLS** button. Press the **ENTER**  button to select **Anynet+ (HDMI-CEC)**.
2. Press the **▲** or **▼** button to select **Receiver**. Press the **◀** or **▶** button to select **On** or **Off**.

- If your receiver supports audio only, it may not appear in the device list.
- The receiver will work when you have properly connected the Optical IN jack of the receiver to the Optical Out jack of the TV.
- When the receiver (home theater) is set to **On**, you can hear sound output from the TV's Optical jack. When the TV is displaying a DTV(air) signal, the TV will send out 5.1 channel sound to the Home theater receiver. When the source is a digital component such as a DVD and is connected to the TV via HDMI, only 2 channel sound will be heard from the Home Theater receiver.
- When using the Media Play feature, sound may not output properly through the receiver.
- When listening through the receiver, there are restrictions for using the audio-related (MTS, Preferred language) menus.
- If there is a power interruption to the TV when the **Receiver** is set to **On** (by disconnecting the power cord or a power failure), the **Speaker Select** may be set to **External Speaker** when you turn the TV on again. (see page 24)





Troubleshooting for Anynet+

Symptom	Solution
Anynet+ does not work.	<ul style="list-style-type: none"> • Check if the device is an Anynet+ device. The Anynet+ system supports Anynet+ devices only. • Connect only one receiver (home theater). • Check if the Anynet+ device power cord is properly connected. • Check the Anynet+ device's Video/Audio/HDMI 1.3 cable connections. • Check whether Anynet+ (HDMI-CEC) is set to On in the Anynet+ setup menu. • Check whether the TV remote control is in TV mode. • Check whether it is Anynet+ exclusive remote control. • Anynet+ doesn't work in certain situations. (Searching channels, Plug & Play, etc.) • When connecting or removing the HDMI 1.3 cable, please make sure to search devices again or turn your TV off and on again. • Check if the Anynet+ Function of Anynet+ device is set on.
I want to start Anynet+.	<ul style="list-style-type: none"> • Check if the Anynet+ device is properly connected to the TV and check if the Anynet+ (HDMI-CEC) is set to On in the Anynet+ Setup menu. • Press the TV button on the TV remote control to switch to TV. Then press the TOOLS button to show the Anynet+ menu and select a menu you want.
I want to exit Anynet+.	<ul style="list-style-type: none"> • Select View TV in the Anynet+ menu. • Press the SOURCE button on the TV remote control and select a device other than Anynet+ devices. (Note that the channel button operates only when a tuner-embedded Anynet+ device is not connected.)
The message Connecting to Anynet+ device... appears on the screen.	<ul style="list-style-type: none"> • You cannot use the remote control when you are configuring Anynet+ or switching to a view mode. • Use the remote control when the Anynet+ setting or switching to view mode is complete.
The Anynet+ device does not play.	<ul style="list-style-type: none"> • You cannot use the play function when Plug & Play is in progress.
The connected device is not displayed.	<ul style="list-style-type: none"> • Check whether or not the device supports Anynet+ functions. • Check whether or not the HDMI 1.3 cable is properly connected. • Check whether Anynet+ (HDMI-CEC) is set to On in the Anynet+ setup menu. • Search Anynet+ devices again. • You can connect an Anynet+ device using the HDMI 1.3 cable only. Some HDMI cables may not support Anynet+ functions. • If it is terminated by an abnormal situation such as disconnecting the HDMI cable or power cord or a power failure, please repeat the device scan.
The TV programme cannot be recorded.	<ul style="list-style-type: none"> • Check whether the antenna jack on the recording device is properly connected.
The TV sound is not output through the receiver.	<ul style="list-style-type: none"> • Connect the optical cable between TV and the receiver.

Content Library

Activating the Content Library

The Content Library enables you to view or play the built-in contents on the TV or stored on your USB device.

1. Press the **MENU** button. Press the **▲** or **▼** button to select **Application**, then press the **ENTER**  button.
2. Press the **▲** or **▼** button to select **Content Library**, then press the **ENTER**  button. The **Content Library** main menu is displayed.

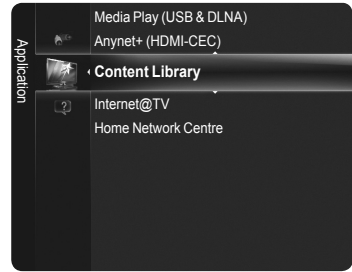

-  Press the **CONTENT** button on the remote control to display the **Content Library** main menu.

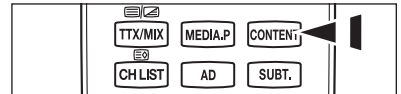



3. Press the **◀** or **▶** button to select an icon (**Gallery**, **Cooking**, **Children**, **Wellness**, **Others**, **Content Management**), then press the **ENTER**  button.

-  The selected item will be run.



Using the Remote Control Button in Content Library Menu

Button	Operations
▲/▼/◀▶	Move the cursor and select an item.
ENTER 	Select the currently selected item.
RETURN	Return to the previous menu.
EXIT	Stop the current function and return to the Content Library main menu.
Colour Button	Button that provide functions are described on the corresponding page.
	You can control the volume of the played content.
CONTENT	Enter or Exit Content Library mode.

-  If you press the Volume or **MUTE** button, no OSD is displayed, but the function operates accordingly.
-  To return to TV mode, press the **P** /  button on the remote control.

 **CONTENTS LIBRARY CONTAINS TEXT, GRAPHICS, IMAGES, MULTIMEDIA, AND OTHER MATERIALS FOR INFORMATIONAL AND PROMOTIONAL PURPOSES ONLY. MATERIALS IN CONTENTS LIBRARY HAS BEEN MODIFIED AND KEEPS BEING REVISED AND UPDATED. THE MATERIALS IN THE CONTENTS LIBRARY MAY NOT BE SUITABLE FOR ALL AUDIENCES.**

 **INFORMATION IN THE CONTENTS LIBRARY IS PROVIDED "AS IS." ALTHOUGH THE INFORMATION PROVIDED TO YOU IN THE CONTENTS LIBRARY IS OBTAINED OR COMPLIED FROM SOURCES WE BELIEVE TO BE RELIABLE, SAMSUNG CANNOT AND DOES NOT GUARANTEE THE ACCURACY, VALIDITY, TIMELINESS OR COMPLETENESS OF ANY INFORMATION OR DATA MADE AVAILABLE TO YOU FOR ANY PARTICULAR PURPOSE. UNDER NO CIRCUMSTANCES, INCLUDING NEGLIGENCE, SHALL SAMSUNG BE HELD LIABLE, WHETHER IN CONTRACT OR TORT, FOR ANY DIRECT, INDIRECT, INCIDENTAL, SPECIAL OR CONSEQUENTIAL DAMAGES, ATTORNEY FEES, EXPENSES, OR ANY OTHER DAMAGES WHATSOEVER ARISING OUT OF, OR IN CONNECTION WITH, ANY INFORMATION CONTAINED IN, OR THE USE OF, THE CONTENTS LIBRARY, EVEN IF ADVISED OF THE POSSIBILITY OF SUCH DAMAGES.**

Using the Content Library

❑ Gallery

This function plays a Slide Show with high resolution images and background music and produces various atmospheres. Using the Gallery function of the TV, you can change your home atmosphere.

- ✔ Press **INFO** button to see the credit and detail information in English for the imagery (currently, the credit supports English only).
- ✔ You can pause the slide show by pressing the **ENTER**  button during a slide show.
- ✔ The copyrights of the **Gallery** contents and all issues related to them are reserved by Timespace / JoongAng M&B, Inc.

❑ Cooking

You can view various recipes that you can then easily follow step by step. Enjoy these contents which give you great ideas for meals.

- ✔ The recipes introduced in the **Cooking** contents on the Samsung TV are based on recipes published by Anness Publishing.
- ✔ The copyrights of the **Cooking** contents and all issues related to them are reserved by Practical Pictures.

❑ Children

This is educational and interactive content that children can watch repeatedly. Enjoy existing stories, songs and plays with the Boowa and Kwala characters.

- ✔ The copyrights of the **Children** contents and issues related to them are reserved by UpToTen.

❑ Wellness

This is beneficial health management content that can be enjoyed by the whole family.

❑ Others

The default content is not saved in the TV memory.

- ✔ You can copy new content to the TV memory using the **Content Management** screen.

❑ Content Management

■ My contents

The use of contents is the same as in using the TV memory contents. Also, you can delete and play the each contents.

■ USB

You can download the contents onto a USB memory device and play them on your TV. The contents on the external USB device are played directly.

- ✔ **Content Library** only supports USB Mass Storage Class devices (MSC). MSC is a Mass Storage Class Bulk-Only Transport device. Examples of MSC are Thumb drives and Flash Card Readers (Both USB HDD and HUB are not supported.)
- ✔ Playing a game using an external USB memory device will allow you to save your game (depending on the game). Take care as removing the USB memory device while saving data to the USB memory device may cause the data to be lost.
- ✔ Downloading New Contents
New content other than the built-in contents will be provided via the Samsung.com website free of charge.
When you download the paid contents, you need UDN number to download contents. Check the UDN number before downloading a new content item.
 1. Visit the www.samsung.com website.
 2. Select a content item in the Contents Download page.
 3. Download the contents onto the USB memory device.
 4. Go to Content Library main menu by pressing **CONTENT** button or choosing Content Library (**Menu** → **Application** → **Content Library**)
 5. Plug the USB memory into USB port on the side of the TV.
 6. You can see the content sub item which you downloaded.
 7. Select a content item and press the enter button.
 8. You can play the selected content item or copy it to the TV memory

■ Setup

- **Screen Saver Run Time** → **10 min. / 20 min. / 40 min. / 1 hour**
Select to set the waiting time before the screen saver appears.
- **Save UDN** (Unique Device Number)
The 18-digit number on the screen is the product code.
You can save the UDN to your USB memory.
- ✔ An NTFS format USB storage device does not support saving UDN. We recommend using a FAT format USB storage device.

Internet@TV

You can use various internet services containing useful information and entertaining content.

If you have some problems while using a widget service, please contact to content provider. In the widget, press the green button and get information of contact or refer to help website for widget provider information.

- English may be only supported in widget service depending on region.
- This function may not be supported depending on your country.

Getting Started with Internet@TV

Internet@TV provides an integrated Internet and television experience powered by the Yahoo!® Widget Engine. You can monitor financial stocks, share photos with friends and family, and track news and weather all through the **Internet@TV** service on your television.

- You may experience slow operation or hesitation when using this function due to network conditions.

When running **Internet@TV** for the first time, the basic settings will proceed automatically.

- The first step is to set up your network. For more information on how to configure your network, refer to 'Network Setup'.
- After your network is operational, the Internet@TV software guides you through a step-by-step setup wizard.

What is a Widget?

A TV Widget is a small web application that allows you to easily access your favourite site using the remote control. You can enjoy various types of information, such as the latest news, weather information, and stock information, etc. on your TV along with your friends or family members.

- Some widgets may not be supported depending on the regulations of the corresponding country.
- The colour buttons may work differently depending on the widget.
- The operation may not be smooth depending on the network condition.
- The Snippet is a symbol of Widget.

What is a Snippet?

A snippet shows a part of the Widget contents such as weather and stock information that the user wants to view.



- The snippets are automatically updated in real time.
- It may take a few seconds to load the snippet.

All content and services accessible through this device belong to third parties and are protected by copyright, patent, trademark and/or other intellectual property laws. Such content and services are provided solely for your personal noncommercial use. You may not use any content or services in a manner that has not been authorized by the content owner or service provider. Without limiting the foregoing, unless expressly authorized by the applicable content owner or service provider, you may not modify, copy, republish, upload, post, transmit, translate, sell, create derivative works, exploit, or distribute in any manner or medium any content or services displayed through this device.

YOU EXPRESSLY ACKNOWLEDGE AND AGREE THAT USE OF THE DEVICE IS AT YOUR SOLE RISK AND THAT THE ENTIRE RISK AS TO SATISFACTORY QUALITY, PERFORMANCE AND ACCURACY IS WITH YOU. THE DEVICE AND ALL THIRD PARTY CONTENT AND SERVICES ARE PROVIDED "AS IS" WITHOUT WARRANTY OF ANY KIND, EITHER EXPRESS OR IMPLIED. SAMSUNG EXPRESSLY DISCLAIMS ALL WARRANTIES AND CONDITIONS WITH RESPECT TO THE DEVICE AND ANY CONTENT AND SERVICES, EITHER EXPRESS OR IMPLIED, INCLUDING BUT NOT LIMITED TO, WARRANTIES OF MERCHANTABILITY, OF SATISFACTORY QUALITY, FITNESS FOR A PARTICULAR PURPOSE, OF ACCURACY, OF QUIET ENJOYMENT, AND NON-INFRINGEMENT OF THIRD PARTY RIGHTS. SAMSUNG DOES NOT GUARANTEE THE ACCURACY, VALIDITY, TIMELINESS, LEGALITY, OR COMPLETENESS OF ANY CONTENT OR SERVICE MADE AVAILABLE THROUGH THIS DEVICE AND DOES NOT WARRANT THAT THE DEVICE, CONTENT OR SERVICES WILL MEET YOUR REQUIREMENTS, OR THAT OPERATION OF THE DEVICE OR SERVICES WILL BE UNINTERRUPTED OR ERROR-FREE. UNDER NO CIRCUMSTANCES, INCLUDING NEGLIGENCE, SHALL SAMSUNG BE LIABLE, WHETHER IN CONTRACT OR TORT, FOR ANY DIRECT, INDIRECT, INCIDENTAL, SPECIAL OR CONSEQUENTIAL DAMAGES, ATTORNEY FEES, EXPENSES, OR ANY OTHER DAMAGES ARISING OUT OF, OR IN CONNECTION WITH, ANY INFORMATION CONTAINED IN, OR AS A RESULT OF THE USE OF THE DEVICE, OR ANY CONTENT OR SERVICE ACCESSED BY YOU OR ANY THIRD PARTY, EVEN IF ADVISED OF THE POSSIBILITY OF SUCH DAMAGES.

Third party services may be changed, suspended, removed, terminated or interrupted, or access may be disabled at any time, without notice, and Samsung makes no representation or warranty that any content or service will remain available for any period of time. Content and services are transmitted by third parties by means of networks and transmission facilities over which Samsung has no control. Without limiting the generality of this disclaimer, Samsung expressly disclaims any responsibility or liability for any change, interruption, disabling, removal of or suspension of any content or service made available through this device. Samsung may impose limits on the use of or access to certain services or content, in any case and without notice or liability. Samsung is neither responsible nor liable for customer service related to the content and services. Any question or request for service relating to the content or services should be made directly to the respective content and service providers.

Continued...

1. Press the **MENU** button. Press the **▲** or **▼** button to select **Application**, then press the **ENTER**  button.
2. Press the **▲** or **▼** button to select **Internet@TV**, then press the **ENTER**  button.
 - INTERNET@TV** starts.
 - Press the **INTERNET@** button on the remote control to display the **Internet@TV** menu.
3. The **General Disclaimer** is displayed on the screen. Select **I accept** or **I do not accept**.
 - For more information on the **General Disclaimer**, refer to the 'Legal Notice'.
4. The 'welcome screen' is the starting point of the **Internet@TV** guided setup.
 - If you select **Exit Setup**, this step is resumed when you press the **INTERNET@** button.
 - Select **Let's get started!**
5. Choosing your location allows TV Widgets to use localized content.
 - Select your country from the list provided.
6. Accepting the Yahoo!® TV Widget Engine Privacy Policy is required to use Internet@TV.
 - Select **OK, I Accept**.
7. Accepting the Yahoo!® TV Widget System Terms of Service is required to use Internet@TV.
 - Select **OK, I Accept**.
8. Enter your name to setup your profile. Each profile has its own list of widgets. You can create a profile for each person who uses **Internet@TV**.
 - Enter your name and select **Save this name**.
 - For more information, refer to page 'Using the Profile Widget'.
9. **Internet@TV** tests the network connection.
 - If the test fails, configure your network again.
 - For more information, refer to page 'Network Setup'.
10. The guided setup is complete. A tutorial on how to use **Internet@TV** is next.
 - Select **Continue** to view the tutorial.
 - Select **Exit setup** to start using Internet@TV now.
 - To run the tutorial again, select **Profile Widget** → **System Setting** → **Repeat Tutorial**.
11. Press the **INTERNET@** button on the remote control to display the **Internet@TV** user interface.

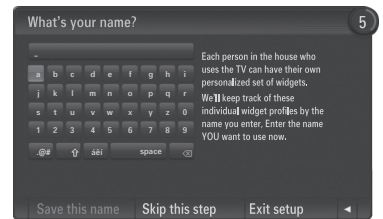

Continued...



□ Screen display

■ Dock mode

- 1 A welcome banner is shown with your profile name in the top right corner.
 - ☑ This banner disappears after a short delay.
- 2 The banner highlights two remote control shortcuts.
 - ☑ If you press the blue button (**Viewport**) on your remote control, the display is toggled between 'Viewport mode' and 'Overlay mode'. In Viewport mode, the TV or video plays in a scaled-down area with graphics outside. In overlay mode, the graphics are displayed on top of the TV or video.
 - ☑ If you press the yellow button (**Edit Snippet**) on your remote control, a help window is displayed and the snippet with focus can be edited.
- 3 Press the **INTERNET@** button on the remote control to begin.
 - ☑ The horizontal list at the bottom of your TV screen is called 'the dock'.
 - ☑ The items in the list are called 'snippets'.
 - ☑ A snippet is a shortcut which launches a TV Widget.
 - ☑ A TV Widget is an Internet application designed to run on your TV.
 - ☑ Move between snippets by pressing the ◀ or ▶ buttons on the remote control.
 - ☑ Focus is located in the left most region (highlighted in blue).
 - ☑ The dock slides snippets under that focal point.
 - ☑ Launch a TV Widget by pressing the **ENTER**  button on the remote control when its snippet is in focus.
 - ☑ When you add snippets, they form a stack which you can navigate by pressing the ▲ or ▼ buttons.
 - ☑ Two special TV Widgets appear in the dock: the **Profile Widget** and the **Gallery Widget**. These cannot be deleted.
 - ☑ The dock will slide off screen after a timeout period.



■ Sidebar mode

- 1 Focus on a snippet and press the **ENTER**  button to launch the TV Widget sidebar. The TV Widget logo and Home (🏠) are at the top of the sidebar.
- 2 Current menu is displayed under the TV Widget logo.
 - ☑ To return to a previous screen, select it and press the **ENTER**  button.
 - ☑ You can also press the **RETURN** button on the remote control.
- 3 Current selection is always highlighted in blue. The highlighted button has focus and is activated when you press the **ENTER**  button.
- 4 When there is a lot of data, a page control is used.
 - ☑ Current page and total pages are displayed.
 - ☑ Move between pages by pressing ◀ or ▶ buttons.
- 5 The bottom toolbar includes color buttons that correspond to the red, green, yellow and blue buttons on the remote control.
 - **Red button:** Close the widget.
 - **Green button:** Change the widget's setting.
 - **Yellow button:** Manage your snippets.
 - **Blue button:** Size video to fit, or make it full screen.
 - ☑ Some buttons may not be available depending on widget.

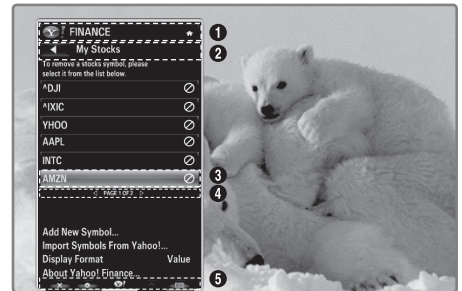

Editing Snippets in the Dock

1. Edit a snippet by focusing on it in the dock and pressing the yellow button.
2. The snippet moves to the Second position and its tile slides up to show the following help text:
 - Delete (red button): Remove this TV Widget.
 - Deleted widgets can be re-installed using the **Widget Gallery**.
 - Move (blue button): Re-order the snippet. Press the ◀ or ▶ button to scroll. Press the yellow button to drop into the new position.
 - Done (yellow button): Exit the **Edit Snippet** menu.

Using the Profile Widget

The Profile Widget configures your user profile. You can set up multiple profiles, and each profile maintains its own list of widgets.

The **Switch Profile** menu allows you to switch to a different user profile.

- At least two profiles must be registered. If you want to add a profile, refer to '**Administrative Controls**'.

The **Profile Settings** menu allows you to customize and protect your profile.

- User profiles can be customized with a unique **Name** and an **Avatar** (a picture used to represent your profile).
- Your profile's **Name** and **Avatar** are displayed in the profile snippet in the dock.
- Profiles can be protected by **Create Profile PIN**.
- When setting the PIN for the first time, you can set a **Security Question**.

The **Profile Settings** menu can limit to widgets.

- If you forget your **Profile PIN** you can answer a **Security Question** that is associated with your profile.
- A profile that has the Limit Profile indicator turned on will not allow new widgets to be installed.
- The Owner PIN must be set to use this function. To set the Owner PIN, refer to '**Administrative Controls**'.

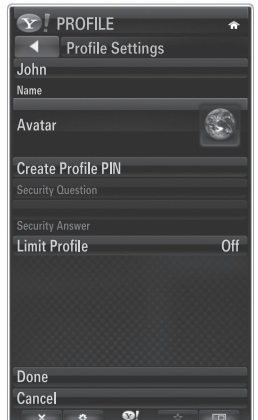

Continued...

The **System Settings** menu allows you to:

- Change your **Location** and set your **Zip Code** (US only) to tailor the content to your region.
- **Repeat the Tutorial** that was shown during guided setup.
- **Restore Factory Settings** to delete all widget configurations and information.

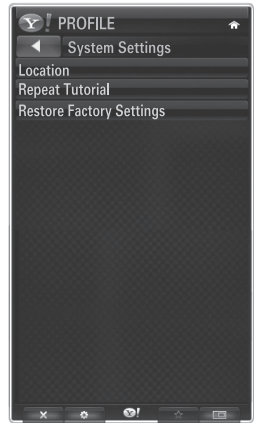

In the **Administrative Controls** menu you can:

- Set the **Screen Saver** timeout to avoid screen burn in.
- **Create Owner PIN** and set a **Security Question** to control other profiles.
- Create a new Profile which can be configured with a different set of widgets.
- **Delete** an existing profile.

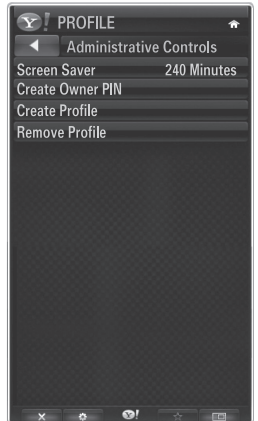

From the Profile Widget you can **Sign in to Yahoo!**® using your Yahoo! ID.

- If you have a Yahoo! ID, you can access your personalized content using the Yahoo! TV Widgets.
- All Yahoo! TV Widgets that are installed are automatically signed-in with your profile's Yahoo! ID.
- If you have no Yahoo! account, visit www.yahoo.com and create an account.
- You may fail to log in with an ID created on the Yahoo website in a country that does not support Internet@TV.

About Profile widget

Press the green button.

You can view a brief description of the **Profile Widget**, **Copyright Policy**, **Terms of Service**, and **Privacy Policy**.

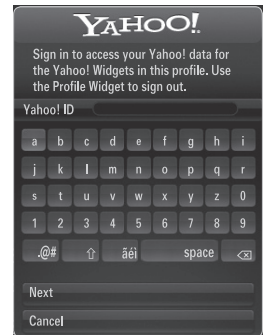

Using the Yahoo!® Widget Gallery

Use the Yahoo!® Widget Gallery to add more widgets to your TV. View available TV Widgets in the following categories:

- **Latest Widgets:** Displays recently updated widgets.
 - **Yahoo!® Widgets:** Displays widgets provided by Yahoo!®.
 - **Samsung Widgets:** Displays widgets provided by Samsung.
 - More **Categories:** Displays all widgets by category.
- To install a widget, navigate to the detail screen and select **Add Widget to My Profile** and press the **ENTER**  button. The widget is installed and becomes available in the dock.

Widget Gallery Settings

Press the green button.

About Yahoo! Widget Gallery...

You can view brief information for the **Widget Gallery**, **Copyright Policy**, **Terms of Service**, and **Privacy Policy**.

In the Developer Settings menu You can make your own widget.

For more information on creating your own widget, visit our developer site at <http://connectedtv.yahoo.com/>





Using the Yahoo!® Weather Widget

The Yahoo!® Weather Widget provides updates on your local and favorite weather locations. This content dynamically changes with weather conditions.

- Press the green button on the remote control to display the Yahoo!® Weather Widget Settings menu.
- From the Settings menu you can add or remove a city for which you want to view weather information.

From the **Settings** menu:

- **Add New City** by entering the name of the city. Once the search results are displayed, select the city you want and press the **ENTER**  button.
- **Delete City** by selecting the city you want to delete from the city list. Press the **ENTER**  button and confirm the deletion.
- Changing the Temperature Indication Mode
You can change the temperature indication mode to **Imperial** or **Metric**. For example, **Imperial** will show temperatures in Fahrenheit and **Metric** in Celsius.

Create a snippet for a favorite city

- Select the city from the Yahoo!® Weather Widget's home page and view the detailed weather information.
- Press the yellow button.
- Select the **Add Snippet** menu and press **ENTER**  to add the city as a snippet.

Delete a snippet for a city

- Launch the snippet.
- Press the yellow button.
- Select the **Delete Snippet** menu and press **ENTER**  to remove the snippet.

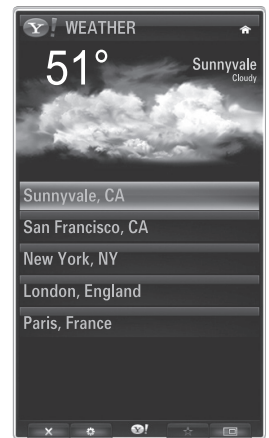

Using the Yahoo!® News Widget

The Yahoo!® News Widget provides the latest headline news for business, entertainment, politics, sports, top stories, and many other categories.

Select a category, select a headline within the category, and view a dynamically updated news summary.





Using the Yahoo!® Flickr Widget

The Flickr Widget can provide you access to your favorite photos from friends and family while watching TV. Share your photos with your family on your big screen TV through a slideshow.

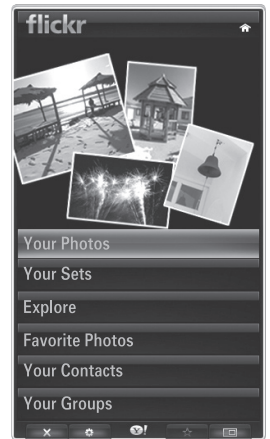

- Personalize the Flickr Widget by logging in with your Yahoo! ID.
 - For detailed procedures on log in, refer to the 'Using the Profile Widget' instructions.
 - For more information on Flickr, visit <http://www.flickr.com>.
- Your Photos shows photos you have registered with Flickr website.



■ To view Flickr photos in a slideshow:

- Select a thumbnail of a photo and press the **ENTER**  button to view the photo's details.
- Select **Start Slideshow** and press the **ENTER**  button.

■ To control the slideshow display:

- Press the **ENTER**  button during a slideshow.
- The thumbnails of photos are displayed on the bottom of the screen.
 - When the slideshow control is displayed, you can **Pause**, **Play** and **Stop** the slideshow.
 - If you select the menu and press **ENTER** , you can view information for the selected photo.
- The **Your Sets** menu allows you to view photos you have classified in Flickr.
- The **Explore** menu allows you to explore photos featured by the Flickr website. You can view the photos updated daily.
- The **Mark as Favorite** or **Remove From Favorite** menu moves photos to your Favorite Photos set or removes photos from it.
- The **Favorite Photos** menu allows you to see the photos you have classified as favorites.
- The **Your Contacts** menu allows you to see updates from family and friends.





The **Your Groups** menu allows you to select your favorite groups from the Flickr website to share and enjoy photos with the Flickr community of users.

To configure the Yahoo!® Flickr Widget Settings press the green button on the remote control.

- The **Time Per Slide** menu controls the speed of the slideshow.
- The **Repeat** menu will restart the slideshow at the beginning after the last photo is shown.

Using the Yahoo!® Finance Widget

View stock information and the latest stock news with the Yahoo!® Finance Widget.
Press the green button to set up your stocks.
Use the **Add New Symbol** menu to enter the name of a new stock.

- Select the stock you want to add from the search results and select the Add Symbol menu and press the **ENTER**  button.
 - The selected stock is added to the **My Stocks** list.
- Use the **Import Symbols From Yahoo!®** menu to retrieve your Yahoo!® Finance portfolio.
 - The **Merge Symbols** menu merges the symbols in the Yahoo!® Finance Widget with the symbols from your portfolio.
 - The **Replace Symbols** menu deletes the symbols in the Yahoo!® Finance Widget and replaces them with the symbols from your portfolio.
- Use the **Display Format** menu to change the stock-price fluctuation transition to **Value** or **Percentage**.
- Create a snippet for a favorite stock.
 - Select the stock symbol from the Yahoo!® Finance Widget's home page and view the detailed finance information.
 - Press the yellow button.
 - Select the **Add Snippet** menu and press **ENTER**  to add the stock as a snippet.
- **Delete** a snippet
 - Launch the snippet from the dock
 - Press the yellow button.
 - Select the **Delete Snippet** menu and press **ENTER**  to remove the snippet.

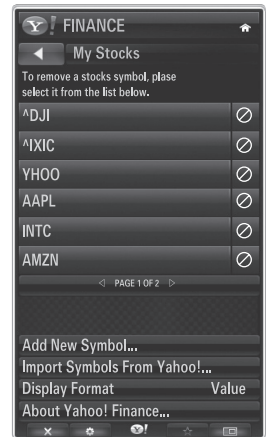

Troubleshooting for internet@TV

Problem	Possible Solution
Some widget services do not work.	<ul style="list-style-type: none"> • Check with that service provider. • In the widget, press the green button and get contact information or refer to help website for widget service provider information. • Refer to Help website page.
Some widget contents only have English. How can I change the language?	<ul style="list-style-type: none"> • Widget content language may be different from widget user interface language. It depends on service provider.
After factory reset, Yahoo Widget service doesn't work and warning message is displayed.	<ul style="list-style-type: none"> • After factory reset, turn off and on your TV. Then restart Internet@TV.
At the Flickr widget, I logged in my account. But, I can't view my picture.	<ul style="list-style-type: none"> • Visit Yahoo Web site, and activate your Flickr account at your Yahoo! ID.
At the Profile widget, I did change location, but the previous setting still remains.	<ul style="list-style-type: none"> • Turn off and on your TV. Then restart Internet@TV. • Now, you can enjoy widget services supported in changed location.

Help Website

Country	Website
Austria	www.samsung.com → Produkte → Fernseher → medi@2.0 → Internet@TV
Belgium	www.samsung.com → Producten → televisies → medi@2.0 → Internet@TV
	www.samsung.com → Produits → téléviseurs → medi@2.0 → Internet@TV
Czech	www.samsung.com → Produkty → televizory → medi@2.0 → Internet@TV
Denmark	www.samsung.com → Produkter → stue & soveværelse → medi@2.0 → Internet@TV
Finland	www.samsung.com → Tuotteet → kodinelektroniikka → medi@2.0 → Internet@TV
France	www.samsung.com → Produits → télévisions → medi@2.0 → Internet@TV
Germany	www.samsung.com → Privatkunden → Fernseher → medi@2.0 → Internet@TV
Greece	www.samsung.com → Προϊόντα → τηλεοράσεις → medi@2.0 → Internet@TV
Hungary	www.samsung.com → Termékek → televíziók → medi@2.0 → Internet@TV
Ireland	www.samsung.com → Products → Television → medi@2.0 → Internet@TV
Italy	www.samsung.com → Prodotti → TV → medi@2.0 → Internet@TV
Netherlands	www.samsung.com → Producten → televisies → medi@2.0 → Internet@TV
Norway	www.samsung.com → Produkter → hverdagsrom & soverom → medi@2.0 → Internet@TV
Poland	www.samsung.com → Produkty → telewizory → medi@2.0 → Internet@TV
Portugal	www.samsung.com → Produtos para Consumidores → televisores → medi@2.0 → Internet@TV
Slovakia	www.samsung.com → Produkty → televizory → medi@2.0 → Internet@TV
Spain	www.samsung.com → Productos → televisores → medi@2.0 → Internet@TV
Sweden	www.samsung.com → Produkter → vardagsrum & sovrum → medi@2.0 → Internet@TV
Switzerland	www.samsung.com → Produits → télévisions → medi@2.0 → Internet@TV
	www.samsung.com → Produkte → Fernseher → medi@2.0 → Internet@TV
United Kingdom	www.samsung.com → Products → Television → medi@2.0 → Internet@TV
Turkey	www.samsung.com → Tüketici Ürünleri → televizyon → medi@2.0 → Internet@TV
Estonia	www.samsung.com → Klientidele → Televiisorid → medi@2.0 → Internet@TV
Latvia	www.samsung.com → Klientiem → Televizori → medi@2.0 → Internet@TV
Lithuania	www.samsung.com → Namams → Televizoriai → medi@2.0 → Internet@TV
Russia	www.samsung.com → Продукты → Телевизоры → medi@2.0 → Internet@TV
Ukraine	www.samsung.com → Потребительские продукты → телевизоры → medi@2.0 → Internet@TV

☞ Approaching step may be changed later on.

☞ It can be different links for special countrie .

Internet@TV



- ☑ This function may not be supported depending on your country.
- ☑ If you have some problems while using a widget service, please contact to service provider.
In the widget, press the green button and get contact information or refer to help website for service provider information.
- ☑ English may be only supported in widget service depending on region.

Getting Started with Internet@TV

Internet@TV provides SAMSUNG's widget services through a network connection. Internet@TV contents can be changed depending on contents provider. You can access various information such as YouTube, through the **Internet@TV** service.

- ☑ If a certain content's font provided by contents provider is not supported on TV, It may not be viewed normally.
- ☑ The configuration of Widgets and their provided services may differ according to the selected country. After changing country, turn off and on the TV. Then you can use widget service supported changed country. If Country is set to Others, TV can't recognize your country. In this case, please select directly from the service country list.
- ☑ For more information on how how to configure your country, refer to the 'Plug & Play Feature' instructions.
- ☑ You may experience slow operation or hesitation when using this function due to network conditions.
- ☑ Before using **Internet@TV**, set up the network first. For more information on how to configure your network, refer to 'Network Setup'.

When running Internet@TV for the first time, the basic settings proceed automatically. It may take few minutes to update.

1. Press the **MENU** button. Press the **▲** or **▼** button to select **Application**, then press the **ENTER**  button.
2. Press the **▲** or **▼** button to select **Internet@TV**, then press the **ENTER**  button.
 -  Press the **INTERNET@** button on the remote control to display the **Internet@TV** menu.
3. The **User Agreement** is displayed. Select **Agree** to accept the agreement.
4. The **Statistics & Analysis** is displayed. Select **Agree** to accept the agreement.



Setting up Internet@TV

You can check and use the menus regarding Single Sign On (SSO), system management and properties. Press the **▲** or **▼** button to select **Setup**, then press the **ENTER**  button.

☐ Single Sign On

You can use this menu when creating, deleting the account.

Using the **Single Sign On**, you can control your account including contents site's account information.

You don't need additional log in.

- ☑ Account is only for internet@TV.

■ Create Account

You can create account and be linked with desired service site.

- ☑ Account will be made less than 10.
- ☑ Character of Account should be limited to 10.
- ☑ If there is no service that needs log in, you can not create account.

■ Account Management

- **Service Site:** You can register log in information of service site (such as YouTube).
- **Change Password:** Change the password of your account.
- **Delete:** Delete the account.

- ☑ If you forget the password of account, press the remote control buttons in the following sequence, which resets the **Internet@TV**: **POWER** (off) → **MUTE** → **9** → **4** → **8** → **POWER** (On).
If you use this function, all accounts will be deleted.

Continued...

❑ System Setup

Ticker Autorun, **Ticker Duration** may not be supported depending on country.

■ Change the Service Lock password

The default password number of a new TV set is '0-0-0-0'.

If you forget the password, press the remote control buttons in the following sequence, which resets the password to '0-0-0-0':
POWER (Off) → **MUTE** → **9** → **4** → **8** → **POWER (On)**.

■ Service Duration

Select to set the service duration time before the screen saver appears.

■ Ticker Autorun → Off / On

Select to set ticker to run automatically or not when turning on the TV.

■ Ticker Duration

Select to set the service duration time before the screen saver appears.

❑ Properties

Display information of Internet@TV.

You can measure the speed of your Internet TV service using **Measuring the speed of the Internet TV service**.

Using the Internet@TV service

In a widget that provides multiple category menus, you can view the contents of the category menus using the ◀ and ▶ buttons.

■ Account Login

1. Press the Red button.
2. Select desired **User account**, then press the **ENTER** button.
3. Input the password.

When login succeeds, User account will be displayed on the screen.

Before login, at least one and more account should be registered. If you want to create account, refer to 'Setting up Internet@TV'.

■ Using the Widget Gallery

You can use **Run Service**, **Lock**, **Install Service** at the existing widget and you can see description of the widget service that isn't installed.

On the **Internet@TV**, you can add and use various widgets provided by service provider. It may vary according to contents provider.

- **Run Service**: Runs the widget service.
- **Lock**: Set the service lock
- **Install Service** (or **Delete Service**): Install or delete widget service.

■ Using the YouTube Widget

You can watch the movie provided by YouTube.

If you have the account in YouTube, Register account information using Account management. Then, you can use My Favourites category.

The menu can be changed by web service.

There may be inappropriate contents for child. In this case, use **Lock** function in **Widget Gallery**.

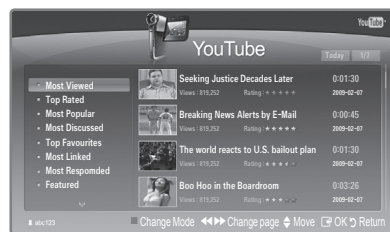

Troubleshooting for internet@TV

Problem	Possible Solution
Some widget services do not work.	Check with that service provider. In the widget, press the green button and get contact information or refer to help website for widget service provider information. Refer to Help website page.
What is the advantage of single sign on?	If you create account and register your login information of desired service, you can access personalized content without additional login.
When a network error occurred, I can't use other menus except setting menu.	If network connection doesn't work, your service might be limited. Because all widgets except setting widget(Profile widget, Widget Gallery) need to connect Internet.
Is there any possibility to show adult movies on YouTube?	Basically, at the list on the menu it is filtered out. But by using search function, It can be shown. In this case, using the Widget Gallery lock the widget service.

Help Website

Country	Website
Austria	www.samsung.com → Produkte → Fernseher → medi@2.0 → Internet@TV
Belgium	www.samsung.com → Producten → televisies → medi@2.0 → Internet@TV
	www.samsung.com → Produits → téléviseurs → medi@2.0 → Internet@TV
Czech	www.samsung.com → Produkty → televizory → medi@2.0 → Internet@TV
Denmark	www.samsung.com → Produkter → stue & soeværelse → medi@2.0 → Internet@TV
Finland	www.samsung.com → Tuotteet → kodinelektronikka → medi@2.0 → Internet@TV
France	www.samsung.com → Produits → télévisions → medi@2.0 → Internet@TV
Germany	www.samsung.com → Privatkunden → Fernseher → medi@2.0 → Internet@TV
Greece	www.samsung.com → Προϊόντα → τηλεοράσεις → medi@2.0 → Internet@TV
Hungary	www.samsung.com → Termékek → televíziók → medi@2.0 → Internet@TV
Ireland	www.samsung.com → Products → Television → medi@2.0 → Internet@TV
Italy	www.samsung.com → Prodotti → TV → medi@2.0 → Internet@TV
Netherlands	www.samsung.com → Producten → televisies → medi@2.0 → Internet@TV
Norway	www.samsung.com → Produkter → hverdagsrom & soverom → medi@2.0 → Internet@TV
Poland	www.samsung.com → Produkty → telewizory → medi@2.0 → Internet@TV
Portugal	www.samsung.com → Produtos para Consumidores → televisores → medi@2.0 → Internet@TV
Slovakia	www.samsung.com → Produkty → televizory → medi@2.0 → Internet@TV
Spain	www.samsung.com → Productos → televisores → medi@2.0 → Internet@TV
Sweden	www.samsung.com → Produkter → vardagsrum & sovrum → medi@2.0 → Internet@TV
Switzerland	www.samsung.com → Produits → télévisions → medi@2.0 → Internet@TV
	www.samsung.com → Produkte → Fernseher → medi@2.0 → Internet@TV
United Kingdom	www.samsung.com → Products → Television → medi@2.0 → Internet@TV
Turkey	www.samsung.com → Tüketici Ürünleri → televizyon → medi@2.0 → Internet@TV
Estonia	www.samsung.com → Klientidele → Televiisorid → medi@2.0 → Internet@TV
Latvia	www.samsung.com → Klientiem → Televizori → medi@2.0 → Internet@TV
Lithuania	www.samsung.com → Namams → Televizoriai → medi@2.0 → Internet@TV
Russia	www.samsung.com → Продукты → Телевизоры → medi@2.0 → Internet@TV
Ukraine	www.samsung.com → Потребительские продукты → телевизоры → medi@2.0 → Internet@TV

☑ Approaching step may be changed later on.

☑ It can be different links for special countries.

Home Network Centre

Home Network Centre

About the Home Network Centre

The **Home Network Centre** connects the TV and mobile phones through a network. You can view call arrivals, text message contents, and schedules set on the mobile phone on the TV using the **Home Network Centre**. In addition, you can play the media contents saved on the mobile phones such as videos, photos and music by controlling them onto the TV via the network.

- ☑ If the device supports DLNA DMC (Digital Media Controller) function, Home Network Centre function is available.
- ☑ This function is for compatibility with Samsung mobile phone which will be released later on. For more information, visit www.samsung.com or contact Samsung call center. Other models will be added in the future. The mobile device may need additional software installation. For details, refer to each user's guide.

□ Connecting to the Home Network Centre

For more information about the network settings, refer to 'Network Setup'.

■ Connecting to a Wi-Fi Ad-hoc network

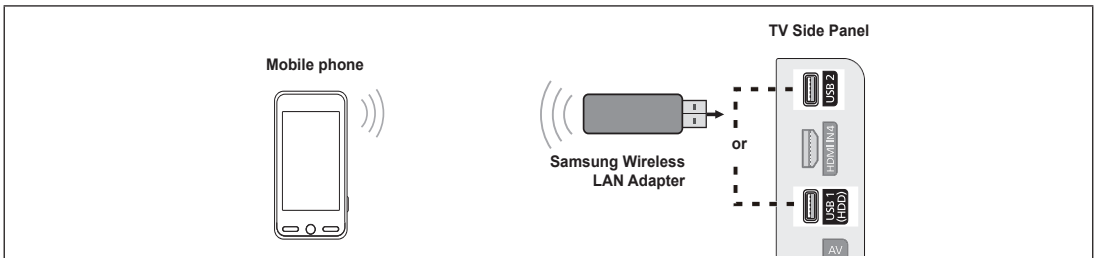

1. Connect the 'Samsung Wireless LAN Adapter' to the USB1(HDD) or USB2 port of the TV.
2. For more information on how to configure Ad-hoc network, refer to '**Network Setup**'.
 - ☑ For information on configuring the mobile phone's network settings, refer to the mobile phone manual.
3. Set up the IP address, SSID and password for the mobile phone in the Ad-hoc Settings of the mobile phone using the Network Name (SSID) and Security Key (password) displayed on the TV.

■ Connecting through a wire / wireless IP sharer

1. Connect the LAN port of the TV and the Wire/Wireless IP sharer using the LAN cable or connect the USB1(HDD) or USB2 port of the TV and the 'Samsung Wireless LAN Adapter'.
 - ☑ For the procedures to set up the wire/wireless sharer and the mobile phone, refer to the manual of the corresponding device.

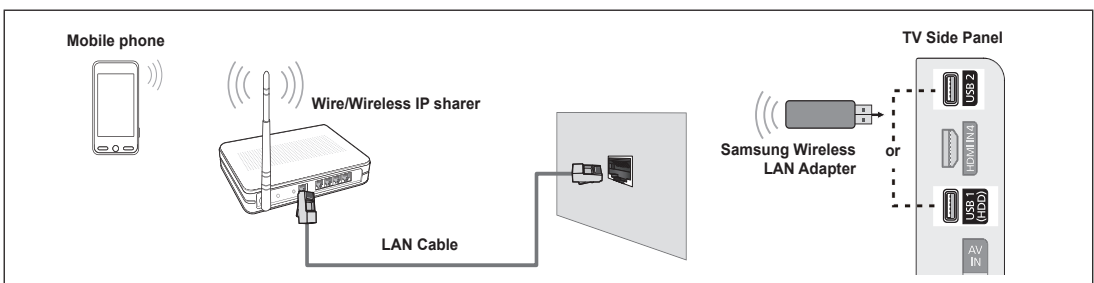
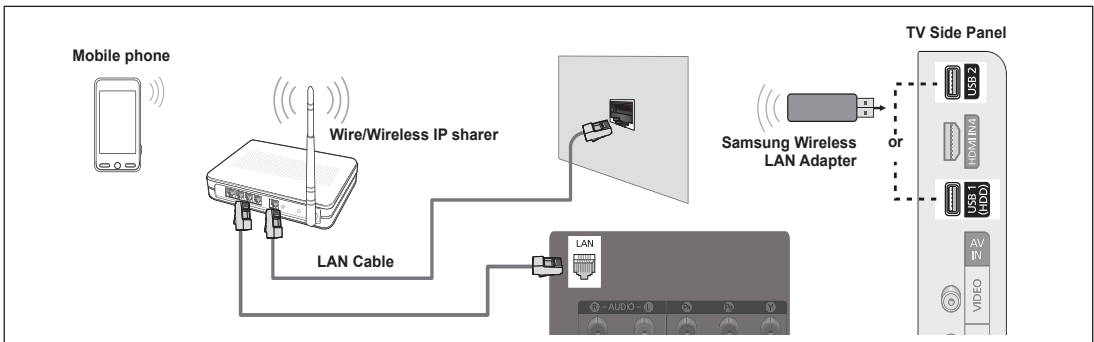

Setting Up the Home Network Centre

□ Message

Shows a list of mobile phones which have been set up with this TV to use the message function (the call arrivals, text message contents and schedules set on the mobile phone).

■ Allowed

Allows the mobile phone.

■ Denied

Blocks the mobile phone.

■ Delete

Deletes the mobile phone from the list.

This function just deletes the name from the list. If the deleted mobile device turns on or tries to connect to the TV, it may be shown on the list.

□ Media

Shows a list of mobile phones which is available to control media contents (videos, photos, music) from the phone.

Besides mobile phone, other mobile devices that support **DLNA DMC** are available.

■ Allowed

Allows the mobile phone.

■ Denied

Blocks the mobile phone.

■ Delete

Deletes the mobile phone from the list.

This function just deletes the corresponding name on the list. If the deleted mobile device turns on or tries to connect to the TV, it may be shown on the list.

□ Setup

■ Message → On / Off

You can determine whether to use the message function (the call arrivals, text message contents, and schedules set on the mobile phone).

■ Media → On / Off

You can select whether to use the Media function that plays the contents (videos, photos, music) from the mobile phone.

■ TV name

You can set the TV name so as to find it easily on the mobile device.

If you selects **User Input**, you can type the TV name by OSK(On Screen Keyboard).

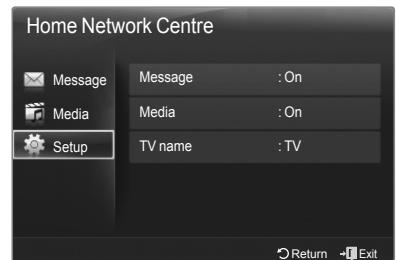
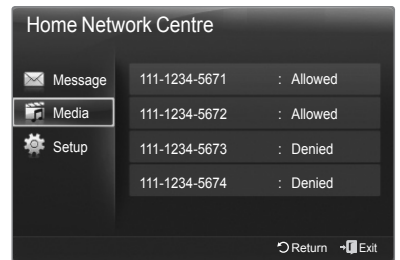
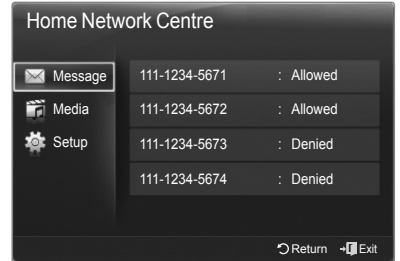

Using the Message Function

Using this function, you can view the call arrivals, text message contents and schedules set on the mobile phone through the alarm window while watching TV.

- To disable this **Message** alarm window, set **Message to Off** in **Setup** of the **Home Network Centre**.
 - The alarm window appears for 20 seconds. If no key is pressed or if **Cancel** is selected, it appears up to three times at 5 minute intervals.
 - If OK is selected, or if OK is not selected while the message is displayed three times, the message will be deleted. The message is not deleted from the mobile phone.
 - The simple alarm window can be displayed, while using some applications such as Media Play, Content Library, etc. In this case, to view the contents of the message, switch to TV viewing mode.
 - When the message of an unknown mobile phone is displayed, select the mobile phone in the Message item of the Home Network Centre and select Denied to block the phone.
- Message View**
- If a new text message (SMS) arrives while you are watching TV, the alarm window appears. If you click the **OK** button, the contents of the message are displayed.
- If you select the **OK** button, the contents of the message are displayed.
 - If you select the **Cancel** button, the alarm window appears up to three times at 5 minute intervals.
- You can configure the viewing settings for the text message (SMS) contents on the mobile phone. For the procedures, refer to the mobile phone manual.
- Some special characters may be displayed as blank or broken characters.
- Call Arrival Alarm**
- If a call arrives while you are watching TV, the alarm window appears.
- If you select the **OK** button, the call arrival alarm is confirmed and the alarm window is closed.
 - If you select the **Cancel** button, the alarm window appears up to three times at 5 minute intervals.
- Schedule Alarm**
- While you are watching TV, the alarm window appears to display the registered schedule.
- If you select the **OK** button, you can view the contents of the schedule registered on the mobile phone.
 - If you select the **Cancel** button, the alarm window appears up to three times at 5 minute intervals.
- You can configure the viewing settings for the schedule contents on the mobile phone. For the procedures, refer to the mobile phone manual.
- Some special characters may be displayed as blank or broken characters.

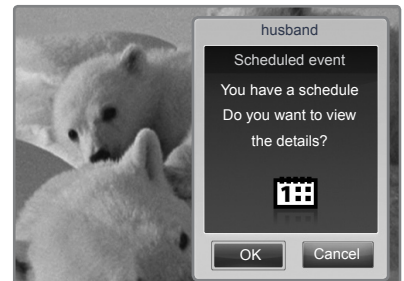
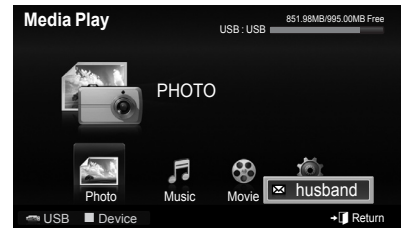

Using the Media Function

An alarm window appears informing the user that the media contents (videos, photos, music) sent from the mobile phone will be displayed on the TV.



The contents are played automatically 3 seconds after the alarm window appears.

If you press the **RETURN** or **EXIT** button when the alarm window appears, the **Media Contents** are not played.

- ☑ To turn off the media contents transmission from the mobile phone, set **Media to Off** in **Setup** of the **Home Network Centre**.
- ☑ The contents may not be played on the TV depending on their resolution and format.



☐ Media play control buttons

Button	Operations
◀/▶	<ul style="list-style-type: none"> • Move the cursor and select an item. • While playing a movie file: Skip forwards or backwards through the movie file.
ENTER 	<ul style="list-style-type: none"> • Pressing the ENTER  button during play pauses the play. • Pressing the ENTER  button during pause resumes the play.
RETURN	Return to the previous menu.
TOOLS	Run various functions from the Photo, Music and Movie menus.
INFO	Show file information.
EXIT	Stop Media Play mode and Returns to TV mode.

- ☑ The **ENTER**  and **◀/▶** buttons may not work depending on the type of media content.
- ☑ Using the mobile device, you can control playing media. For details, refer to each user's guide.

Recommendations for Use

Teletext Feature

Most television stations provide written information services via Teletext. The index page of the teletext service gives you information on how to use the service. In addition, you can select various options to suit your requirements by using the remote control buttons.

✔ For teletext information to be displayed correctly, channel reception must be stable. Otherwise, information may be missing or some pages may not be displayed.

- ❶ **□ (exit)**
Exit from the teletext display.
 - ❷ **☰ (index)**
Used to display the index (contents) page at any time while you are viewing teletext.
 - ❸ **☰ (reveal)**
Used to display the hidden text (answers to quiz games, for example). To display normal screen, press it again.
 - ❹ **☰ (size)**
Press to display the double-size letters in the upper half of the screen. For lower half of the screen, press it again. To display normal screen, press it once again.
 - ❺ **☰ (teletext on/mix)**
Press to activate teletext mode after selecting the channel providing the teletext service. Press it twice to overlap the teletext with the current broadcasting screen.
 - ❻ **☰ (store)**
Used to store the teletext pages.
 - ❼ **☰ (sub-page)**
Used to display the available sub-page.
 - ❽ **☰ (page up)**
Used to display the next teletext page.
 - ❾ **☰ (page down)**
Used to display the previous teletext page.
 - ❿ **☰ (mode)**
Press to select the teletext mode (LIST/FLOF). If you press it in the LIST mode, it switches into the List save mode. In the List save mode, you can save teletext page into list using the ☰(store) button.
 - ⓫ **☰ (hold)**
Used to hold the display on a given page if the selected page is linked with several secondary pages which follow on automatically. To resume, press it again.
 - ⓬ **☰ (cancel)**
Used to display the broadcast when searching for a page.
 - ⓭ **Colour buttons (red/green/yellow/blue)**
If the FASTEXT system is used by a broadcasting company, the different topics covered on a teletext page are colour-coded and can be selected by pressing the colour buttons. Press one of them corresponding to the required. The page is displayed with other coloured information that can be selected in the same way. To display the previous or next page, press the corresponding coloured button.
- ✔ You can change teletext pages by pressing the numeric buttons on the remote control.

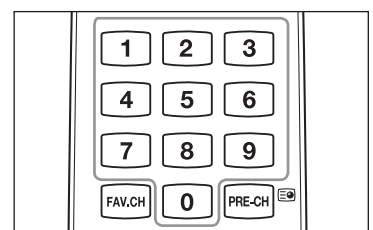
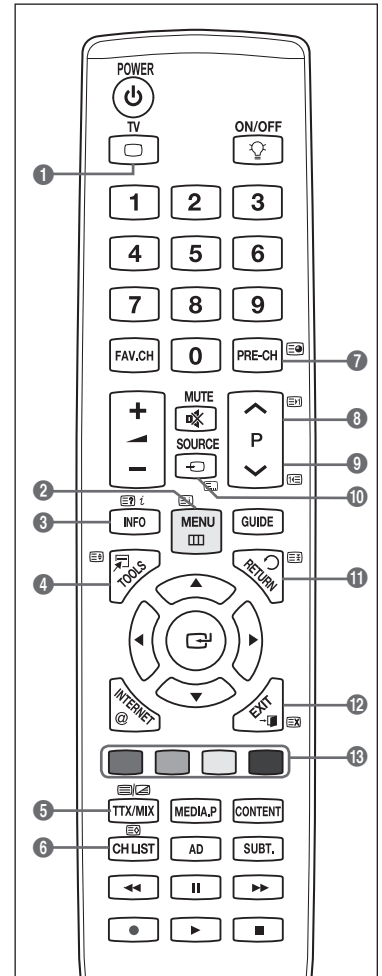

Continued...

The teletext pages are organized according to six categories:

Part	Contents
A	Selected page number.
B	Broadcasting channel identity.
C	Current page number or search indications.
D	Date and time.
E	Text.
F	Status information. FASTEXT information.

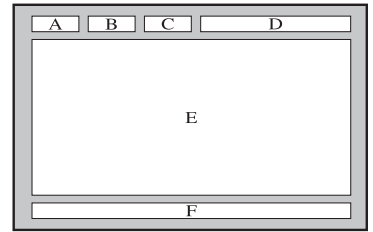

- ☑ Teletext information is often divided between several pages displayed in sequence, which can be accessed by:
 - Entering the page number
 - Selecting a title in a list
 - Selecting a coloured heading (FASTEXT system)

☑ Press the **TV** button to exit from the teletext display.

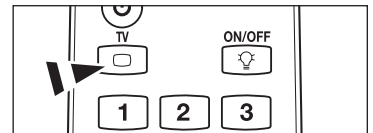

Wall Mount Kit Specifications (VESA)

Install your wall mount on a solid wall perpendicular to the floor.
When attaching to other building materials, please contact your nearest dealer.
If installed on a ceiling or slanted wall, it may fall and result in severe personal injury.

Product Family	inch	VESA Spec. (A * B)	Standard Screw	Quantity
LCD-TV	19"~22"	100 * 100	M4	4
	23"~29"	200 * 100		
	30"~40"	200 * 200	M6	
	46"~55"	400 * 400	M8	
	57"~70"	800 * 400		
	80" ~	1400 * 800		
PDP-TV	42"~ 50"	400 * 400	M8	4
	58"~ 63"	600 * 400		
	70" ~	800 * 400		
	80" ~	1400 * 800		

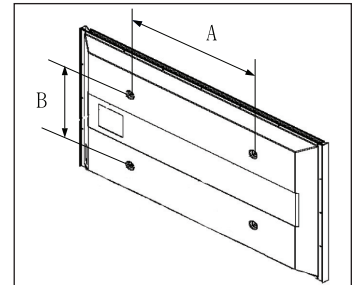

- ☑ We provided the standard dimensions for wall mount kits as shown in the table above.
- ☑ When purchasing our wall mount kit, a detailed installation manual and all parts necessary for assembly are provided.
- ☑ Do not use screws longer than the standard dimension, as they may cause damage to the inside of the TV set.
- ☑ For wall mounts that do not comply with the VESA standard screw specifications, the length of the screws may differ depending on their specifications.
- ☑ Do not use screws that do not comply with the VESA standard screw specifications.
Do not use fasten the screws too strongly, this may damage the product or cause the product to fall, leading to personal injury.
Samsung is not liable for these kinds of accidents.
- ☑ Samsung is not liable for product damage or personal injury when a non-VESA or non-specified wall mount is used or the consumer fails to follow the product installation instructions.
- ☑ Our 57" and 63" models do not comply with VESA Specifications. Therefore, you should use our dedicated wall mount kit for this model.
- ☑ Do not exceed 15 degrees tilt when mounting this TV.

 Do not install your Wall Mount Kit while your TV is turned on.
It may result in personal injury due to electric shock.

Preparing before installing Wall- Mount

Case A. Installing SAMSUNG Wall-Mount

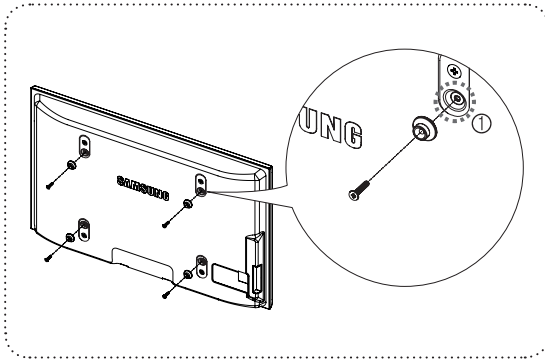

Case B. Installing other company's Wall-Mount

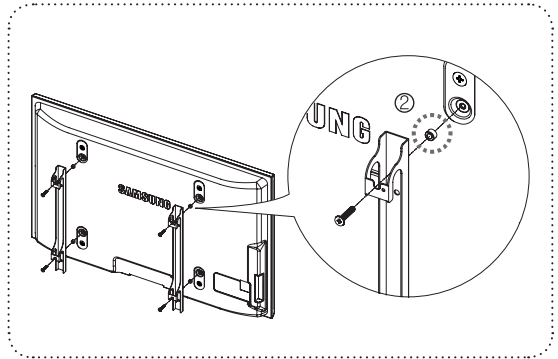

1. Install Wall Mount with the torque range of 15kgf-cm or less. Make sure that parts can be damaged if the torque is out of the specified range.
2. Accessory Kit contains Holder-Ring [2] for installing other company's Wall-Mount on Samsung TV. (Case B)
 - Screw down the hole [1] when installing wall-mount on the wall.

How to attach the Stand-Base

Using the screws for securing the stand base and the TV, firmly attach the TV to the stand base.
(The exterior of the set may be different from the picture.)

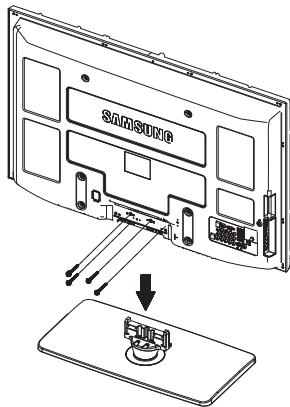

Warning

Firmly secure the stand to the TV before moving it, as the stand may fall and could cause serious injury.

- Two or more people should carry the TV. Never lay the TV on the floor because of possible damage to the screen. Always store the TV upright.

When mounting your TV on a wall, install the cover (1) on the stand-base using two screws.

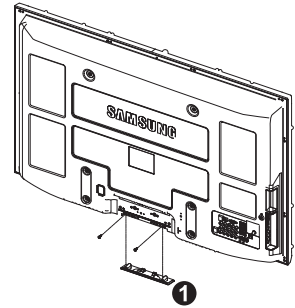

Securing the TV to the Wall



Pulling, pushing, or climbing on the TV may cause the TV to fall. In particular, ensure your children do not hang over or destabilize the TV; doing so may cause the TV to tip over, causing serious injuries or death. Follow all safety precautions provided on the included Safety Flyer. For added stability, install the anti-fall device for safety purposes, as follows.

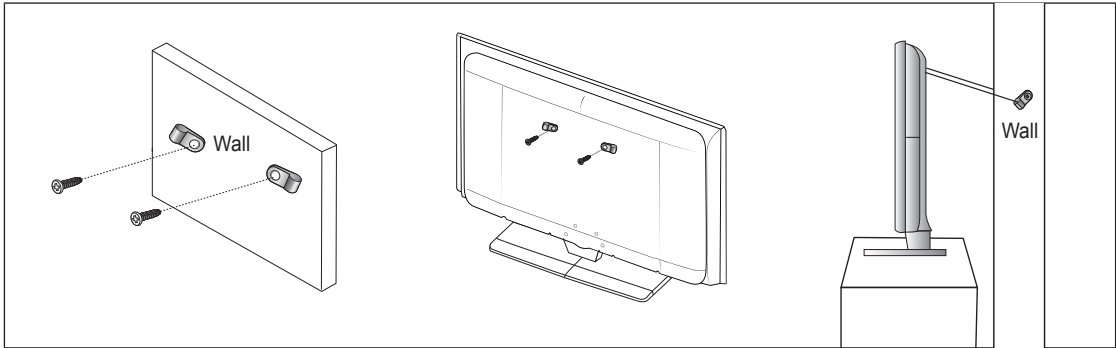

To avoid the TV from falling

- Put the screws into the clamps and firmly fasten them onto the wall. Confirm that the screws have been firmly installed onto the wall.
 - You may need additional material such as an anchor depending on the type of wall.
 - Since the necessary clamps, screws, and string are not supplied, please purchase these additionally.
- Remove the screws from the center back of the TV, put the screws into the clamps, and then fasten the screws onto the TV again.
 - Screws may not be supplied with the product.
- Connect the clamps fixed onto the TV and the clamps fixed onto the wall with a strong string and then tie the string tightly.
 - Install the TV near to the wall so that it does not fall backwards.
 - It is safe to connect the string so that the clamps fixed on the wall are equal to or lower than the clamps fixed on the TV.
 - Untie the string before moving the TV.
- Verify all connections are properly secured. Periodically check connections for any sign of fatigue for failure. If you have any doubt about the security of your connections, contact a professional installer.

Securing the Installation Space

Keep the required distances between the product and other objects (e.g. walls) to ensure proper ventilation.

Failing to do so may result in fire or a problem with the product due to an increase in the internal temperature of the product.

Install the product so the required distances shown in the figure are kept.

- When using a stand or wall-mount, use parts provided by Samsung Electronics only.
 - If you use parts provided by another manufacturer, it may result in a problem with the product or an injury due to the product falling.
 - If you use parts provided by another manufacturer, it may result in a problem with the product or fire due to an increase in the internal temperature of the product due to poor ventilation.
- The appearance may differ depending on the product.

■ When installing the product with a stand

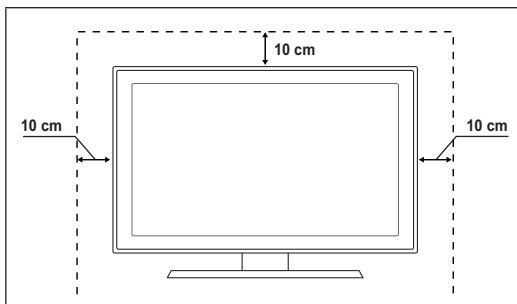

■ When installing the product with a wall-mount

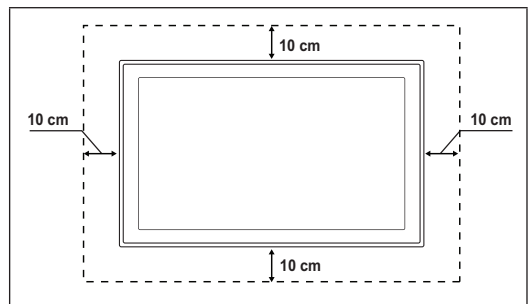

Troubleshooting

Before contacting the Samsung after-sales service, perform the following simple checks.

If you cannot solve the problem using the instructions below, note the model and serial number of the television and contact your local dealer.

No sound or picture	<ul style="list-style-type: none"> • Check that the mains lead has been connected to a wall socket. • Check that you have pressed the button on your set. • Check the picture contrast and brightness settings. • Check the volume. • Check if Speaker Select is set to External Speaker.
Normal picture but no sound	<ul style="list-style-type: none"> • Check the volume. • Check whether the MUTE button has been pressed on the remote control.
No picture or black and white picture	<ul style="list-style-type: none"> • Adjust the colour settings. • Check that the broadcast system selected is correct.
Sound and picture interference	<ul style="list-style-type: none"> • Try to identify the electrical appliance that is affecting the television, then move it further away. • Plug the television into a different main socket.
Blurred or snowy picture, distorted sound	<ul style="list-style-type: none"> • Check the direction, location and connections of your aerial. • This interference often occurs due to the use of an indoor aerial.
Remote control malfunctions	<ul style="list-style-type: none"> • Replace the remote control batteries. • Clean the upper edge of the remote control (transmission window). • Check that the + and – ends of the batteries are inserted correctly. • Check that the batteries are drained.
Screen is black and power indicator light blinks steadily	<ul style="list-style-type: none"> • On your computer check; Power, Signal Cable. • Move the computer's mouse or press any key on the keyboard. • On your equipment check (STB, DVD, etc) ; Power, Signal Cable. • The TV is using its power management system. • Press the Source button on the panel or remote control. • Turn the TV off and on.
The damaged picture appears in the corner of the screen.	<ul style="list-style-type: none"> • If Screen Fit is selected in some external devices, the damaged picture may appear in the corner of the screen. This symptom is caused by external devices, not TV.
The "Resets all settings to the default values" message appears.	<ul style="list-style-type: none"> • This appears when you press and hold the EXIT button for a while. The product settings are reset to the factory defaults.

Specifications

The descriptions and characteristics in this booklet are given for information purposes only and are subject to modification without notice.

Model Name	PS50B679
Screen Size (Diagonal)	50 inch
PC Resolution (Optimum)	1920 x 1080 @ 60 Hz
Sound (Output)	10 W x 2
Dimension (W x H x D)	
Body	1240 x 756 x 74 mm
With stand	1240 x 817 x 290 mm
Weight	
Body	33 kg
With stand	38 kg
Environmental Considerations	
Operating Temperature	50 °F to 104 °F (10 °C to 40 °C)
Operating Humidity	10% to 80%, non-condensing
Storage Temperature	-4 °F to 113 °F (-20 °C to 45 °C)
Storage Humidity	5% to 95%, non-condensing

- ☑ This device is a Class B digital apparatus.
- ☑ Design and specifications are subject to change without prior notice.
- ☑ For the power supply and Power Consumption, refer to the label attached to the product.

Software License

This product uses parts of the software from the Independent JPEG Group. This product uses parts of the software owned by the Freetype Project (www.freetype.org). This product uses some software programs which are distributed under the GPL/LGPL license. Accordingly, the following GPL and LGPL software source codes that have been used in this product can be provided after asking to vdswmanager@samsung.com. GPL software: Linux Kernel, Busybox, Binutils
LGPL software: Glibc, ffmpeg, smpeg, libgphoto, libusb, SDL

GNU GENERAL PUBLIC LICENSE

Version 3, 29 June 2007

Copyright (C) 2007 Free Software Foundation, Inc. <<http://fsf.org/>> Everyone is permitted to copy and distribute verbatim copies of this license document, but changing it is not allowed.

Preamble

The GNU General Public License is a free, copyleft license for software and other kinds of works.

The licenses for most software and other practical works are designed to take away your freedom to share and change the works. By contrast, the GNU General Public License is intended to guarantee your freedom to share and change all versions of a program—to make sure it remains free software for all its users. We, the Free Software Foundation, use the GNU General Public License for most of our software; it applies also to any other work released this way by its authors. You can apply it to your programs, too. When we speak of free software, we are referring to freedom, not price. Our General Public Licenses are designed to make sure that you have the freedom to distribute copies of free software (and charge for them if you wish), that you receive source code or can get it if you want it, that you can change the software or use pieces of it in new free programs, and that you know you can do these things. To protect your rights, we need to prevent others from denying you these rights or asking you to surrender the rights. Therefore, you have certain responsibilities if you distribute copies of the software, or if you modify it: responsibilities to respect the freedom of others. For example, if you distribute copies of such a program, whether gratis or for a fee, you must pass on to the recipients the same freedoms that you received. You must make sure that they, too, receive or can get the source code. And you must show them these terms so they know their rights. Developers that use the GNU GPL protect your rights with two steps: (1) assert copyright on the software, and (2) offer you this License giving you legal permission to copy, distribute and/or modify it. For the developers' and authors' protection, the GPL clearly explains that there is no warranty for this free software. For both users' and authors' sake, the GPL requires that modified versions be marked as changed, so that their problems will not be attributed erroneously to authors of previous versions. Some devices are designed to deny users access to install or run modified versions of the software inside them, although the manufacturer can do so. This is fundamentally incompatible with the aim of protecting users' freedom to change the software. The systematic pattern of such abuse occurs in the area of products for individuals to use, which is precisely where it is most unacceptable. Therefore, we have designed this version of the GPL to prohibit the practice for those products. If such problems arise substantially in other domains, we stand ready to extend this provision to those domains in future versions of the GPL, as needed to protect the freedom of users. Finally, every program is threatened constantly by software patents. States should not allow patents to restrict development and use of software on general-purpose computers, but in those that do, we wish to avoid the special danger that patents applied to a free program could make it effectively proprietary. To prevent this, the GPL assures that patents cannot be used to render the program non-free. The precise terms and conditions for copying, distribution and modification follow.

TERMS AND CONDITIONS

0. Definitions.

"This License" refers to version 3 of the GNU General Public License.

"Copyright" also means copyright-like laws that apply to other kinds of works, such as semiconductor masks.

"The Program" refers to any copyrightable work licensed under this License. Each licensee is addressed as "you". "Licensees" and "recipients" may be individuals or organizations.

To "modify" a work means to copy from or adapt all or part of the work in a fashion requiring copyright permission, other than the making of an exact copy. The resulting work is called a "modified version" of the earlier work or a work "based on" the earlier work.

A "covered work" means either the unmodified Program or a work based on the Program.

To "propagate" a work means to do anything with it that, without permission, would make you directly or secondarily liable for infringement under applicable copyright law, except executing it on a computer or modifying a private copy. Propagation includes copying, distribution (with or without modification), making available to the public, and in some countries other activities as well.

To "convey" a work means any kind of propagation that enables other parties to make or receive copies. Mere interaction with a user through a computer network, with no transfer of a copy, is not conveying.

An interactive user interface displays "Appropriate Legal Notices" to the extent that it includes a convenient and prominently visible feature that (1) displays an appropriate copyright notice, and (2) tells the user that there is no warranty for the work (except to the extent that warranties are provided), that licensees may convey the work under this License, and how to view a copy of this License. If the interface presents a list of user commands or options, such as a menu, a prominent item in the list meets this criterion.

1. Source Code.

The "source code" for a work means the preferred form of the work for making modifications to it. "Object code" means any nonsource form of a work.

A "Standard Interface" means an interface that either is an official standard defined by a recognized standards body, or, in the case of interfaces specified for a particular programming language, one that is widely used among developers working in that language.

The "System Libraries" of an executable work include anything, other than the work as a whole, that (a) is included in the normal form of packaging a Major Component, but which is not part of that Major Component, and (b) serves only to enable use of the work with that Major Component, or to implement a Standard Interface for which an implementation is available to the public in source code form. A "Major Component", in this context, means a major essential component (kernel, window system, and so on) of the specific operating system (if any) on which the executable work runs, or a compiler used to produce the work, or an object code interpreter used to run it.

The "Corresponding Source" for a work in object code form means all the source code needed to generate, install, and (for an executable work) run the object code and to modify the work, including scripts to control those activities. However, it does not include the work's System Libraries, or general-purpose tools or generally available free programs which are used unmodified in performing those activities but which are not part of the work. For example, Corresponding Source includes interface definition files associated with source files for the work, and the source code for shared libraries and dynamically linked subprograms that the work is specifically designed to require, such as by intimate data communication or control flow between those subprograms and other parts of the work.

The Corresponding Source need not include anything that users can regenerate automatically from other parts of the Corresponding Source.

The Corresponding Source for a work in source code form is that same work.

2. **Basic Permissions.**
 All rights granted under this License are granted for the term of copyright on the Program, and are irrevocable provided the stated conditions are met. This License explicitly affirms your unlimited permission to run the unmodified Program. The output from running a covered work is covered by this License only if the output, given its content, constitutes a covered work. This License acknowledges your rights of fair use or other equivalent, as provided by copyright law. You may make, run and propagate covered works that you do not convey, without conditions so long as your license otherwise remains in force. You may convey covered works to others for the sole purpose of having them make modifications exclusively for you, or provide you with facilities for running those works, provided that you comply with the terms of this License in conveying all material for which you do not control copyright. Those thus making or running the covered works for you must do so exclusively on your behalf, under your direction and control, on terms that prohibit them from making any copies of your copyrighted material outside their relationship with you.
 Conveying under any other circumstances is permitted solely under the conditions stated below. Sublicensing is not allowed; section 10 makes it unnecessary.
3. **Protecting Users' Legal Rights From Anti-Circumvention Law.**
 No covered work shall be deemed part of an effective technological measure under any applicable law fulfilling obligations under article 11 of the WIPO copyright treaty adopted on 20 December 1996, or similar laws prohibiting or restricting circumvention of such measures. When you convey a covered work, you waive any legal power to forbid circumvention of technological measures to the extent such circumvention is effected by exercising rights under this License with respect to the covered work, and you disclaim any intention to limit operation or modification of the work as a means of enforcing, against the work's users, your or third parties' legal rights to forbid circumvention of technological measures.
4. **Conveying Verbatim Copies.**
 You may convey verbatim copies of the Program's source code as you receive it, in any medium, provided that you conspicuously and appropriately publish on each copy an appropriate copyright notice; keep intact all notices stating that this License and any nonpermissive terms added in accord with section 7 apply to the code; keep intact all notices of the absence of any warranty; and give all recipients a copy of this License along with the Program.
 You may charge any price or no price for each copy that you convey, and you may offer support or warranty protection for a fee.
5. **Conveying Modified Source Versions.**
 You may convey a work based on the Program, or the modifications to produce it from the Program, in the form of source code under the terms of section 4, provided that you also meet all of these conditions:
 - a) The work must carry prominent notices stating that you modified it, and giving a relevant date.
 - b) The work must carry prominent notices stating that it is released under this License and any conditions added under section 7.
 This requirement modifies the requirement in section 4 to "keep intact all notices".
 - c) You must license the entire work, as a whole, under this License to anyone who comes into possession of a copy. This License will therefore apply, along with any applicable section 7 additional terms, to the whole of the work, and all its parts, regardless of how they are packaged. This License gives no permission to license the work in any other way, but it does not invalidate such permission if you have separately received it.
 - d) If the work has interactive user interfaces, each must display Appropriate Legal Notices; however, if the Program has interactive interfaces that do not display Appropriate Legal Notices, your work need not make them do so.
 A compilation of a covered work with other separate and independent works, which are not by their nature extensions of the covered work, and which are not combined with it such as to form a larger program, in or on a volume of a storage or distribution medium, is called an "aggregate" if the compilation and its resulting copyright are not used to limit the access or legal rights of the compilation's users beyond what the individual works permit. Inclusion of a covered work in an aggregate does not cause this License to apply to the other parts of the aggregate.
6. **Conveying Non-Source Forms.**
 You may convey a covered work in object code form under the terms of sections 4 and 5, provided that you also convey the machinereadable Corresponding Source under the terms of this License, in one of these ways:
 - a) Convey the object code in, or embodied in, a physical product (including a physical distribution medium), accompanied by the Corresponding Source fixed on a durable physical medium customarily used for software interchange.
 - b) Convey the object code in, or embodied in, a physical product (including a physical distribution medium), accompanied by a written offer, valid for at least three years and valid for as long as you offer spare parts or customer support for that product model, to give anyone who possesses the object code either (1) a copy of the Corresponding Source for all the software in the product that is covered by this License, on a durable physical medium customarily used for software interchange, for a price no more than your reasonable cost of physically performing this conveying of source, or (2) access to copy the Corresponding Source from a network server at no charge.
 - c) Convey individual copies of the object code with a copy of the written offer to provide the Corresponding Source. This alternative is allowed only occasionally and noncommercially, and only if you received the object code with such an offer, in accord with subsection 6b.
 - d) Convey the object code by offering access from a designated place (gratis or for a charge), and offer equivalent access to the Corresponding Source in the same way through the same place at no further charge. You need not require recipients to copy the Corresponding Source along with the object code. If the place to copy the object code is a network server, the Corresponding Source may be on a different server (operated by you or a third party) that supports equivalent copying facilities, provided you maintain clear directions next to the object code saying where to find the Corresponding Source. Regardless of what server hosts the Corresponding Source, you remain obligated to ensure that it is available for as long as needed to satisfy these requirements.
 - e) Convey the object code using peer-to-peer transmission, provided you inform other peers where the object code and Corresponding Source of the work are being offered to the general public at no charge under subsection 6d. A separable portion of the object code, whose source code is excluded from the Corresponding Source as a System Library, need not be included in conveying the object code work.

A "User Product" is either (1) a "consumer product", which means any tangible personal property which is normally used for personal, family, or household purposes, or (2) anything designed or sold for incorporation into a dwelling. In determining whether a product is a consumer product, doubtful cases shall be resolved in favor of coverage. For a particular product received by a particular user, "normally used" refers to a typical or common use of that class of product, regardless of the status of the particular user or of the way in which the particular user actually uses, or expects or is expected to use, the product. A product is a consumer product regardless of whether the product has substantial commercial, industrial or non-consumer uses, unless such uses represent the only significant mode of use of the product. "Installation Information" for a User Product means any methods, procedures, authorization keys, or other information required to install and execute modified versions of a covered work in that User Product from a modified version of its Corresponding Source. The information must suffice to ensure that the continued functioning of the modified object code is in no case prevented or interfered with solely because modification has been made. If you convey an object code work under this section in, or with, or specifically for use in, a User Product, and the conveying occurs as part of a transaction in which the right of possession and use of the User Product is transferred to the recipient in perpetuity or for a fixed term (regardless of how the transaction is characterized), the Corresponding Source conveyed under this section must be accompanied by the Installation Information. But this requirement does not apply if neither you nor any third party retains the ability to install modified object code on the User Product (for example, the work has been installed in ROM). The requirement to provide Installation Information does not include a requirement to continue to provide support service, warranty, or updates for a work that has been modified or installed by the recipient, or for the User Product in which it has been modified or installed. Access to a network may be denied when the modification itself materially and adversely affects the operation of the network or violates the rules and protocols for communication across the network. Corresponding Source conveyed, and Installation Information provided, in accord

with this section must be in a format that is publicly documented (and with an implementation available to the public in source code form), and must require no special password or key for unpacking, reading or copying.

7. Additional Terms.

"Additional permissions" are terms that supplement the terms of this License by making exceptions from one or more of its conditions. Additional permissions that are applicable to the entire Program shall be treated as though they were included in this License, to the extent that they are valid under applicable law. If additional permissions apply only to part of the Program, that part may be used separately under those permissions, but the entire Program remains governed by this License without regard to the additional permissions.

When you convey a copy of a covered work, you may at your option remove any additional permissions from that copy, or from any part of it. (Additional permissions may be written to require their own removal in certain cases when you modify the work.) You may place additional permissions on material, added by you to a covered work, for which you have or can give appropriate copyright permission. Notwithstanding any other provision of this License, for material you add to a covered work, you may (if authorized by the copyright holders of that material) supplement the terms of this License with terms:

- a) Disclaiming warranty or limiting liability differently from the terms of sections 15 and 16 of this License; or
- b) Requiring preservation of specified reasonable legal notices or author attributions in that material or in the Appropriate Legal Notices displayed by works containing it; or
- c) Prohibiting misrepresentation of the origin of that material, or requiring that modified versions of such material be marked in reasonable ways as different from the original version; or
- d) Limiting the use for publicity purposes of names of licensors or authors of the material; or
- e) Declining to grant rights under trademark law for use of some trade names, trademarks, or service marks; or
- f) Requiring indemnification of licensors and authors of that material by anyone who conveys the material (or modified versions of it) with contractual assumptions of liability to the recipient, for any liability that these contractual assumptions directly impose on those licensors and authors.

All other non-permissive additional terms are considered "further restrictions" within the meaning of section 10. If the Program as you received it, or any part of it, contains a notice stating that it is governed by this License along with a term that is a further restriction, you may remove that term. If a license document contains a further restriction but permits relicensing or conveying under this License, you may add to a covered work material governed by the terms of that license document, provided that the further restriction does not survive such relicensing or conveying.

If you add terms to a covered work in accord with this section, you must place, in the relevant source files, a statement of the additional terms that apply to those files, or a notice indicating where to find the applicable terms. Additional terms, permissive or non-permissive, may be stated in the form of a separately written license, or stated as exceptions; the above requirements apply either way.

8. Termination.

You may not propagate or modify a covered work except as expressly provided under this License. Any attempt otherwise to propagate or modify it is void, and will automatically terminate your rights under this License (including any patent licenses granted under the third paragraph of section 11).

However, if you cease all violation of this License, then your license from a particular copyright holder is reinstated (a) provisionally, unless and until the copyright holder explicitly and finally terminates your license, and (b) permanently, if the copyright holder fails to notify you of the violation by some reasonable means prior to 60 days after the cessation. Moreover, your license from a particular copyright holder is reinstated permanently if the copyright holder notifies you of the violation by some reasonable means, this is the first time you have received notice of violation of this License (for any work) from that copyright holder, and you cure the violation prior to 30 days after your receipt of the notice.

Termination of your rights under this section does not terminate the licenses of parties who have received copies or rights from you under this License. If your rights have been terminated and not permanently reinstated, you do not qualify to receive new licenses for the same material under section 10.

9. Acceptance Not Required for Having Copies.

You are not required to accept this License in order to receive or run a copy of the Program. Ancillary propagation of a covered work occurring solely as a consequence of using peer-to-peer transmission to receive a copy likewise does not require acceptance.

However, nothing other than this License grants you permission to propagate or modify any covered work. These actions infringe copyright if you do not accept this License. Therefore, by modifying or propagating a covered work, you indicate your acceptance of this License to do so.

10. Automatic Licensing of Downstream Recipients.

Each time you convey a covered work, the recipient automatically receives a license from the original licensors, to run, modify and propagate that work, subject to this License. You are not responsible for enforcing compliance by third parties with this License.

An "entity transaction" is a transaction transferring control of an organization, or substantially all assets of one, or subdividing an organization, or merging organizations. If propagation of a covered work results from an entity transaction, each party to that transaction who receives a copy of the work also receives whatever licenses to the work the party's predecessor in interest had or could give under the previous paragraph, plus a right to possession of the work. You may not impose any further restrictions on the exercise of the rights granted or affirmed under this License. For example, you may not impose a license fee, royalty, or other charge for exercise of rights granted under this License, and you may not initiate litigation (including a cross-claim or counterclaim in a lawsuit) alleging that any patent claim is infringed by making, using, selling, offering for sale, or importing the Program or any portion of it.

11. Patents.

A "contributor" is a copyright holder who authorizes use under this License of the Program or a work on which the Program is based.

The work thus licensed is called the contributor's "contributor version".

A contributor's "essential patent claims" are all patent claims owned or controlled by the contributor, whether already acquired or hereafter acquired, that would be infringed by some manner, permitted by this License, of making, using, or selling its contributor version, but do not include claims that would be infringed only as a consequence of further modification of the contributor version.

For purposes of this definition, "control" includes the right to grant patent sublicenses in a manner consistent with the requirements of this License.

Each contributor grants you a non-exclusive, worldwide, royalty-free patent license under the contributor's essential patent claims, to make, use, sell, offer for sale, import and otherwise run, modify and propagate the contents of its contributor version. In the following three paragraphs, a "patent license" is any express agreement or commitment, however denominated, not to enforce a patent (such as an express permission to practice a patent or covenant not to sue for patent infringement). To "grant" such a patent license to a party means to make such an agreement or commitment not to enforce a patent against the party.

If you convey a covered work, knowingly relying on a patent license, and the Corresponding Source of the work is not available for anyone to copy, free of charge and under the terms of this License, through a publicly available network server or other readily accessible means, then you must either (1) cause the Corresponding Source to be so available, or (2) arrange to deprive yourself of the benefit of the patent license for this particular work, or (3) arrange, in a manner consistent with the requirements of this License, to extend the patent license to downstream recipients. "Knowingly relying" means you have actual knowledge that, but for the patent license, your conveying the covered work in a country, or your recipient's use of the covered work in a country, would infringe one or more identifiable patents in that country that you have reason to believe are valid.

If, pursuant to or in connection with a single transaction or arrangement, you convey, or propagate by procuring conveyance of, a covered work, and grant a patent license to some of the parties receiving the covered work authorizing them to use, propagate, modify or convey a specific copy of the covered work, then the patent license you grant is automatically extended to all recipients of the covered work and works based on it.

A patent license is "discriminatory" if it does not include within the scope of its coverage, prohibits the exercise of, or is conditioned on the non-exercise of one or more of the rights that are specifically granted under this License. You may not convey a covered work if you are a party to an arrangement with a

third party that is in the business of distributing software, under which you make payment to the third party based on the extent of your activity of conveying the work, and under which the third party grants, to any of the parties who would receive the covered work from you, a discriminatory patent license (a) in connection with copies of the covered work conveyed by you (or copies made from those copies), or (b) primarily for and in connection with specific products or compilations that contain the covered work, unless you entered into that arrangement, or that patent license was granted, prior to 28 March 2007.

Nothing in this License shall be construed as excluding or limiting any implied license or other defenses to infringement that may otherwise be available to you under applicable patent law.

12. No Surrender of Others' Freedom.

If conditions are imposed on you (whether by court order, agreement or otherwise) that contradict the conditions of this License, they do not excuse you from the conditions of this License. If you cannot convey a covered work so as to satisfy simultaneously your obligations under this License and any other pertinent obligations, then as a consequence you may not convey it at all. For example, if you agree to terms that obligate you to collect a royalty for further conveying from those to whom you convey the Program, the only way you could satisfy both those terms and this License would be to refrain entirely from conveying the Program.

13. Use with the GNU Affero General Public License.

Notwithstanding any other provision of this License, you have permission to link or combine any covered work with a work licensed under version 3 of the GNU Affero General Public License into a single combined work, and to convey the resulting work. The terms of this License will continue to apply to the part which is the covered work, but the special requirements of the GNU Affero General Public License, section 13, concerning interaction through a network will apply to the combination as such.

14. Revised Versions of this License.

The Free Software Foundation may publish revised and/or new versions of the GNU General Public License from time to time. Such new versions will be similar in spirit to the present version, but may differ in detail to address new problems or concerns.

Each version is given a distinguishing version number. If the Program specifies that a certain numbered version of the GNU General Public License "or any later version" applies to it, you have the option of following the terms and conditions either of that numbered version or of any later version published by the Free Software Foundation. If the Program does not specify a version number of the GNU General Public License, you may choose any version ever published by the Free Software Foundation.

If the Program specifies that a proxy can decide which future versions of the GNU General Public License can be used, that proxy's public statement of acceptance of a version permanently authorizes you to choose that version for the Program.

Later license versions may give you additional or different permissions. However, no additional obligations are imposed on any author or copyright holder as a result of your choosing to follow a later version.

15. Disclaimer of Warranty.

THERE IS NO WARRANTY FOR THE PROGRAM, TO THE EXTENT PERMITTED BY APPLICABLE LAW. EXCEPT WHEN OTHERWISE STATED IN WRITING THE COPYRIGHT HOLDERS AND/OR OTHER PARTIES PROVIDE THE PROGRAM "AS IS" WITHOUT WARRANTY OF ANY KIND, EITHER EXPRESSED OR IMPLIED, INCLUDING, BUT NOT LIMITED TO, THE IMPLIED WARRANTIES OF MERCHANTABILITY AND FITNESS FOR A PARTICULAR PURPOSE. THE ENTIRE RISK AS TO THE QUALITY AND PERFORMANCE OF THE PROGRAM IS WITH YOU. SHOULD THE PROGRAM PROVE DEFECTIVE, YOU ASSUME THE COST OF ALL NECESSARY SERVICING, REPAIR OR CORRECTION.

16. Limitation of Liability.

IN NO EVENT UNLESS REQUIRED BY APPLICABLE LAW OR AGREED TO IN WRITING WILL ANY COPYRIGHT HOLDER, OR ANY OTHER PARTY WHO MODIFIES AND/OR CONVEYS THE PROGRAM AS PERMITTED ABOVE, BE LIABLE TO YOU FOR DAMAGES, INCLUDING ANY GENERAL, SPECIAL, INCIDENTAL OR CONSEQUENTIAL DAMAGES ARISING OUT OF THE USE OR INABILITY TO USE THE PROGRAM (INCLUDING BUT NOT LIMITED TO LOSS OF DATA OR DATA BEING RENDERED INACCURATE OR LOSSES SUSTAINED BY YOU OR THIRD PARTIES OR A FAILURE OF THE PROGRAM TO OPERATE WITH ANY OTHER PROGRAMS), EVEN IF SUCH HOLDER OR OTHER PARTY HAS BEEN ADVISED OF THE POSSIBILITY OF SUCH DAMAGES.

17. Interpretation of Sections 15 and 16.

If the disclaimer of warranty and limitation of liability provided above cannot be given local legal effect according to their terms, reviewing courts shall apply local law that most closely approximates an absolute waiver of all civil liability in connection with the Program, unless a warranty or assumption of liability accompanies a copy of the Program in return for a fee.

How to Apply These Terms to Your New Programs

If you develop a new program, and you want it to be of the greatest possible use to the public, the best way to achieve this is to make it free software which everyone can redistribute and change under these terms. To do so, attach the following notices to the program. It is safest to attach them to the start of each source file to most effectively state the exclusion of warranty; and each file should have at least the "copyright" line and a pointer to where the full notice is found.

<one line to give the program's name and a brief idea of what it does.> Copyright (C) <year> <name of author>

This program is free software: you can redistribute it and/or modify it under the terms of the GNU General Public License as published by the Free Software Foundation, either version 3 of the License, or (at your option) any later version.

This program is distributed in the hope that it will be useful, but WITHOUT ANY WARRANTY; without even the implied warranty of MERCHANTABILITY or FITNESS FOR A PARTICULAR PURPOSE. See the GNU General Public License for more details.

You should have received a copy of the GNU General Public License along with this program. If not, see <<http://www.gnu.org/licenses/>>.

Also add information on how to contact you by electronic and paper mail.

If the program does terminal interaction, make it output a short notice like this when it starts in an interactive mode:

<program> Copyright (C) <year> <name of author> This program comes with ABSOLUTELY NO WARRANTY; for details type `show w`.

This is free software, and you are welcome to redistribute it under certain conditions; type `show c` for details.

The hypothetical commands `show w` and `show c` should show the appropriate parts of the General Public License. Of course, your program's commands might be different; for a GUI interface, you would use an "about box".

You should also get your employer (if you work as a programmer) or school, if any, to sign a "copyright disclaimer" for the program, if necessary.

For more information on this, and how to apply and follow the GNU GPL, see <<http://www.gnu.org/licenses/>>. The GNU General Public License does not permit incorporating your program into proprietary programs. If your program is a subroutine library, you may consider it more useful to permit linking proprietary applications with the library. If this is what you want to do, use the GNU Lesser General Public License instead of this License. But first, please read <<http://www.gnu.org/philosophy/why-not-lgpl.html>>.

GNU Lesser General Public License (LGPL)

GNU GENERAL PUBLIC LICENSE

Version 3, 29 June 2007

Copyright (C) 2007 Free Software Foundation, Inc. <<http://fsf.org/>>

Everyone is permitted to copy and distribute verbatim copies of this license document, but changing it is not allowed.

Preamble

The GNU General Public License is a free, copyleft license for software and other kinds of works.

The licenses for most software and other practical works are designed to take away your freedom to share and change the works. By contrast, the GNU General Public License is intended to guarantee your freedom to share and change all versions of a program—to make sure it remains free software for all its users. We, the Free Software Foundation, use the GNU General Public License for most of our software; it applies also to any other work released this way by its authors. You can apply it to your programs, too.

When we speak of free software, we are referring to freedom, not price. Our General Public Licenses are designed to make sure that you have the freedom to distribute copies of free software (and charge for them if you wish), that you receive source code or can get it if you want it, that you can change the software or use pieces of it in new free programs, and that you know you can do these things.

To protect your rights, we need to prevent others from denying you these rights or asking you to surrender the rights. Therefore, you have certain responsibilities if you distribute copies of the software, or if you modify it: responsibilities to respect the freedom of others.

For example, if you distribute copies of such a program, whether gratis or for a fee, you must pass on to the recipients the same freedoms that you received. You must make sure that they, too, receive or can get the source code. And you must show them these terms so they know their rights.

Developers that use the GNU GPL protect your rights with two steps: (1) assert copyright on the software, and (2) offer you this License giving you legal permission to copy, distribute and/or modify it.

For the developers' and authors' protection, the GPL clearly explains that there is no warranty for this free software. For both users' and authors' sake, the GPL requires that modified versions be marked as changed, so that their problems will not be attributed erroneously to authors of previous versions.

Some devices are designed to deny users access to install or run modified versions of the software inside them, although the manufacturer can do so. This is fundamentally incompatible with the aim of protecting users' freedom to change the software. The systematic pattern of such abuse occurs in the area of products for individuals to use, which is precisely where it is most unacceptable. Therefore, we have designed this version of the GPL to prohibit the practice for those products. If such problems arise substantially in other domains, we stand ready to extend this provision to those domains in future versions of the GPL, as needed to protect the freedom of users. Finally, every program is threatened constantly by software patents. States should not allow patents to restrict development and use of software on general-purpose computers, but in those that do, we wish to avoid the special danger that patents applied to a free program could make it effectively proprietary. To prevent this, the GPL assures that patents cannot be used to render the program non-free. The precise terms and conditions for copying, distribution and modification follow.

TERMS AND CONDITIONS

0. Definitions.

"This License" refers to version 3 of the GNU General Public License.

"Copyright" also means copyright-like laws that apply to other kinds of works, such as semiconductor masks.

"The Program" refers to any copyrightable work licensed under this License. Each licensee is addressed as "you". "Licensees" and "recipients" may be individuals or organizations.

To "modify" a work means to copy from or adapt all or part of the work in a fashion requiring copyright permission, other than the making of an exact copy.

The resulting work is called a "modified version" of the earlier work or a work "based on" the earlier work.

A "covered work" means either the unmodified Program or a work based on the Program.

To "propagate" a work means to do anything with it that, without permission, would make you directly or secondarily liable for infringement under applicable copyright law, except executing it on a computer or modifying a private copy. Propagation includes copying, distribution (with or without modification), making available to the public, and in some countries other activities as well.

To "convey" a work means any kind of propagation that enables other parties to make or receive copies. Mere interaction with a user through a computer network, with no transfer of a copy, is not conveying.

An interactive user interface displays "Appropriate Legal Notices" to the extent that it includes a convenient and prominently visible feature that (1) displays an appropriate copyright notice, and (2) tells the user that there is no warranty for the work (except to the extent that warranties are provided), that licensees may convey the work under this License, and how to view a copy of this License. If the interface presents a list of user commands or options, such as a menu, a prominent item in the list meets this criterion.

1. Source Code.

The "source code" for a work means the preferred form of the work for making modifications to it. "Object code" means any nonsource form of a work.

A "Standard Interface" means an interface that either is an official standard defined by a recognized standards body, or, in the case of interfaces specified for a particular programming language, one that is widely used among developers working in that language. The "System Libraries" of an executable work include anything, other than the work as a whole, that (a) is included in the normal form of packaging a Major Component, but which is not part of that Major Component, and (b) serves only to enable use of the work with that Major Component, or to implement a Standard Interface for which an implementation is available to the public in source code form. A "Major Component", in this context, means a major essential component (kernel, window system, and so on) of the specific operating system (if any) on which the executable work runs, or a compiler used to produce the work, or an object code interpreter used to run it. The "Corresponding Source" for a work in object code form means all the source code needed to generate, install, and (for an executable work) run the object code and to modify the work, including scripts to control those activities. However, it does not include the work's System Libraries, or general-purpose tools or generally available free programs which are used unmodified in performing those activities but which are not part of the work. For example, Corresponding Source includes interface definition files associated with source files for the work, and the source code for shared libraries and dynamically linked subprograms that the work is specifically designed to require, such as by intimate data communication or control flow between those subprograms and other parts of the work. The Corresponding Source need not include anything that users can regenerate automatically from other parts of the Corresponding Source. The Corresponding Source for a work in source code form is that same work.

2. Basic Permissions.

All rights granted under this License are granted for the term of copyright on the Program, and are irrevocable provided the stated conditions are met. This License explicitly affirms your unlimited permission to run the unmodified Program. The output from running a covered work is covered by this License only if the output, given its content, constitutes a covered work. This License acknowledges your rights of fair use or other equivalent, as provided by copyright law. You may make, run and propagate covered works that you do not convey, without conditions so long as your license otherwise remains in force. You may convey covered works to others for the sole purpose of having them make modifications exclusively for you, or provide you with facilities for running those works, provided that you comply with the terms of this License in conveying all material for which you do not control copyright. Those thus making or running the covered works for you must do so exclusively on your behalf, under your direction and control, on terms that prohibit them from making any copies of your copyrighted material outside their relationship with you. Conveying under any other circumstances is permitted solely under the conditions stated below. Sublicensing is not allowed; section 10 makes it unnecessary.

3. Protecting Users' Legal Rights From Anti-Circumvention Law.

No covered work shall be deemed part of an effective technological measure under any applicable law fulfilling obligations under article 11 of the WIPO copyright treaty adopted on 20 December 1996, or similar laws prohibiting or restricting circumvention of such measures. When you convey a covered work, you waive any legal power to forbid circumvention of technological measures to the extent such circumvention is effected by exercising rights under this License with respect to the covered work, and you disclaim any intention to limit operation or modification of the work as a means of enforcing, against the work's users, your or third parties' legal rights to forbid circumvention of technological measures.

4. Conveying Verbatim Copies.

You may convey verbatim copies of the Program's source code as you receive it, in any medium, provided that you conspicuously and appropriately publish on each copy an appropriate copyright notice; keep intact all notices stating that this License and any nonpermissive terms added in accord with section 7 apply to the code; keep intact all notices of the absence of any warranty; and give all recipients a copy of this License along with the Program. You may charge any price or no price for each copy that you convey, and you may offer support or warranty protection for a fee.

5. Conveying Modified Source Versions. You may convey a work based on the Program, or the modifications to produce it from the Program, in the form of source code under the terms of section 4, provided that you also meet all of these conditions:

- a) The work must carry prominent notices stating that you modified it, and giving a relevant date.
- b) The work must carry prominent notices stating that it is released under this License and any conditions added under section 7. This requirement modifies the requirement in section 4 to "keep intact all notices".
- c) You must license the entire work, as a whole, under this License to anyone who comes into possession of a copy. This License will therefore apply, along with any applicable section 7 additional terms, to the whole of the work, and all its parts, regardless of how they are packaged. This License gives no permission to license the work in any other way, but it does not invalidate such permission if you have separately received it.
- d) If the work has interactive user interfaces, each must display Appropriate Legal Notices; however, if the Program has interactive interfaces that do not display Appropriate Legal Notices, your work need not make them do so.

A compilation of a covered work with other separate and independent works, which are not by their nature extensions of the covered work, and which are not combined with it such as to form a larger program, in or on a volume of a storage or distribution medium, is called an "aggregate" if the compilation and its resulting copyright are not used to limit the access or legal rights of the compilation's users beyond what the individual works permit. Inclusion of a covered work in an aggregate does not cause this License to apply to the other parts of the aggregate.

6. Conveying Non-Source Forms.

You may convey a covered work in object code form under the terms of sections 4 and 5, provided that you also convey the machinereadable

Corresponding Source under the terms of this License, in one of these ways:

- a) Convey the object code in, or embodied in, a physical product (including a physical distribution medium), accompanied by the Corresponding Source fixed on a durable physical medium customarily used for software interchange.
- b) Convey the object code in, or embodied in, a physical product (including a physical distribution medium), accompanied by a written offer, valid for at least three years and valid for as long as you offer spare parts or customer support for that product model, to give anyone who possesses the object code either (1) a copy of the Corresponding Source for all the software in the product that is covered by this License, on a durable physical medium customarily used for software interchange, for a price no more than your reasonable cost of physically performing this conveying of source, or (2) access to copy the Corresponding Source from a network server at no charge.
- c) Convey individual copies of the object code with a copy of the written offer to provide the Corresponding Source. This alternative is allowed only occasionally and noncommercially, and only if you received the object code with such an offer, in accord with subsection 6b.
- d) Convey the object code by offering access from a designated place (gratis or for a charge), and offer equivalent access to the Corresponding Source in the same way through the same place at no further charge. You need not require recipients to copy the Corresponding Source along with the object code. If the place to copy the object code is a network server, the Corresponding Source may be on a different server (operated by you or a third party) that supports equivalent copying facilities, provided you maintain clear directions next to the object code saying where to find the Corresponding Source. Regardless of what server hosts the Corresponding Source, you remain obligated to ensure that it is available for as long as needed to satisfy these requirements.
- e) Convey the object code using peer-to-peer transmission, provided you inform other peers where the object code and Corresponding Source of the work are being offered to the general public at no charge under subsection 6d. A separable portion of the object code, whose source code is excluded from the Corresponding Source as a System Library, need not be included in conveying the object code work.

A "User Product" is either (1) a "consumer product", which means any tangible personal property which is normally used for personal, family, or household purposes, or (2) anything designed or sold for incorporation into a dwelling. In determining whether a product is a consumer product, doubtful cases shall be resolved in favor of coverage. For a particular product received by a particular user, "normally used" refers to a typical or common use of that class of product, regardless of the status of the particular user or of the way in which the particular user actually uses, or expects or is expected to use, the product. A product is a consumer product regardless of whether the product has substantial commercial, industrial or non-consumer uses, unless such uses represent the only significant mode of use of the product. "Installation Information" for a User Product means any methods, procedures, authorization keys, or other information required to install and execute modified versions of a covered work in that User Product from a modified version of its Corresponding Source. The information must suffice to ensure that the continued functioning of the modified object code is in no case prevented or interfered with solely because modification has been made. If you convey an object code work under this section in, or with, or specifically for use in, a User Product, and the conveying occurs as part of a transaction in which the right of possession and use of the User Product is transferred to the recipient in perpetuity or for a fixed term (regardless of how the transaction is characterized), the Corresponding Source conveyed under this section must be accompanied by the Installation Information. But this requirement does not apply if neither you nor any third party retains the ability to install modified object code on the User Product (for example, the work has been installed in ROM). The requirement to provide Installation Information does not include a requirement to continue to provide support service, warranty, or updates for a work that has been modified or installed by the recipient, or for the User Product in which it has been modified or installed. Access to a network may be denied when the modification itself materially and adversely affects the operation of the network or violates the rules and protocols for communication across the network. Corresponding Source conveyed, and Installation Information provided, in accord with this section must be in a format that is publicly documented (and with an implementation available to the public in source code form), and must require no special password or key for unpacking, reading or copying.

7. Additional Terms.

"Additional permissions" are terms that supplement the terms of this License by making exceptions from one or more of its conditions. Additional permissions that are applicable to the entire Program shall be treated as though they were included in this License, to the extent that they are valid under applicable law. If additional permissions apply only to part of the Program, that part may be used separately under those permissions, but the entire Program remains governed by this License without regard to the additional permissions.

When you convey a copy of a covered work, you may at your option remove any additional permissions from that copy, or from any part of it. (Additional permissions may be written to require their own removal in certain cases when you modify the work.) You may place additional permissions on material, added by you to a covered work, for which you have or can give appropriate copyright permission. Notwithstanding any other provision of this License, for material you add to a covered work, you may (if authorized by the copyright holders of that material) supplement the terms of this License with terms:

- a) Disclaiming warranty or limiting liability differently from the terms of sections 15 and 16 of this License; or
- b) Requiring preservation of specified reasonable legal notices or author attributions in that material or in the Appropriate Legal Notices displayed by works containing it; or
- c) Prohibiting misrepresentation of the origin of that material, or requiring that modified versions of such material be marked in reasonable ways as different from the original version; or
- d) Limiting the use for publicity purposes of names of licensors or authors of the material; or
- e) Declining to grant rights under trademark law for use of some trade names, trademarks, or service marks; or
- f) Requiring indemnification of licensors and authors of that material by anyone who conveys the material (or modified versions of it) with contractual assumptions of liability to the recipient, for any liability that these contractual assumptions directly impose on those licensors and authors.

All other non-permissive additional terms are considered "further restrictions" within the meaning of section 10. If the Program as you received it, or any part of it, contains a notice stating that it is governed by this License along with a term that is a further restriction, you may remove that term. If a license document contains a further restriction but permits relicensing or conveying under this License, you may add to a covered work material governed by the terms of that license document, provided that the further restriction does not survive such relicensing or conveying. If you add terms to a covered work in accord with this section, you must place, in the relevant source files, a statement of the additional terms that apply to those files, or a notice indicating where to find the applicable terms. Additional terms, permissive or non-permissive, may be stated in the form of a separately written license, or stated as exceptions; the above requirements apply either way.

8. Termination.

You may not propagate or modify a covered work except as expressly provided under this License. Any attempt otherwise to propagate or modify it is void, and will automatically terminate your rights under this License (including any patent licenses granted under the third paragraph of section 11). However, if you cease all violation of this License, then your license from a particular copyright holder is reinstated (a) provisionally, unless and until the copyright holder explicitly and finally terminates your license, and (b) permanently, if the copyright holder fails to notify you of the violation by some reasonable means prior to 60 days after the cessation. Moreover, your license from a particular copyright holder is reinstated permanently if the copyright holder notifies you of the violation by some reasonable means, this is the first time you have received notice of violation of this License (for any work) from that copyright holder, and you cure the violation prior to 30 days after your receipt of the notice. Termination of your rights under this section does not terminate the licenses of parties who have received copies or rights from you under this License. If your rights have been terminated and not permanently reinstated, you do not qualify to receive new licenses for the same material under section 10.

9. Acceptance Not Required for Having Copies.

You are not required to accept this License in order to receive or run a copy of the Program. Ancillary propagation of a covered work occurring solely as a consequence of using peer-to-peer transmission to receive a copy likewise does not require acceptance. However, nothing other than this License grants you permission to propagate or modify any covered work. These actions infringe copyright if you do not accept this License. Therefore, by modifying or propagating a covered work, you indicate your acceptance of this License to do so.

10. Automatic Licensing of Downstream Recipients.

Each time you convey a covered work, the recipient automatically receives a license from the original licensors, to run, modify and propagate that work, subject to this License. You are not responsible for enforcing compliance by third parties with this License. An "entity transaction" is a transaction transferring control of an organization, or substantially all assets of one, or subdividing an organization, or merging organizations. If propagation of a covered work results from an entity transaction, each party to that transaction who receives a copy of the work also receives whatever licenses to the work the party's predecessor in interest had or could give under the previous paragraph, plus a right to possession of the Corresponding Source of the work from the predecessor in interest, if the predecessor has it or can get it with reasonable efforts. You may not impose any further restrictions on the exercise of the rights granted or affirmed under this License. For example, you may not impose a license fee, royalty, or other charge for exercise of rights granted under this License, and you may not initiate litigation (including a cross-claim or counterclaim in a lawsuit) alleging that any patent claim is infringed by making, using, selling, offering for sale, or importing the Program or any portion of it.

11. Patents.

A "contributor" is a copyright holder who authorizes use under this License of the Program or a work on which the Program is based. The work thus licensed is called the contributor's "contributor version". A contributor's "essential patent claims" are all patent claims owned or controlled by the contributor, whether already acquired or hereafter acquired, that would be infringed by some manner, permitted by this License, of making, using, or selling its contributor version, but do not include claims that would be infringed only as a consequence of further modification of the contributor version. For purposes of this definition, "control" includes the right to grant patent sublicenses in a manner consistent with the requirements of this License. Each contributor grants you a non-exclusive, worldwide, royalty-free patent license under the contributor's essential patent claims, to make, use, sell, offer for sale, import and otherwise run, modify and propagate the contents of its contributor version. In the following three paragraphs, a "patent license" is any express agreement or commitment, however denominated, not to enforce a patent (such as an express permission to practice a patent or covenant not to sue for patent infringement). To "grant" such a patent license to a party means to make such an agreement or commitment not to enforce a patent against the party. If you convey a covered work, knowingly relying on a patent license, and the Corresponding Source of the work is not available for anyone to copy, free of charge and under the terms of this License, through a publicly available network server or other readily accessible means, then you must either (1) cause the Corresponding Source to be so available, or (2) arrange to deprive yourself of the benefit of the patent license for this particular work, or (3) arrange, in a manner consistent with the requirements of this License, to extend the patent license to downstream recipients. "Knowingly relying" means you have actual knowledge that, but for the patent license, your conveying the covered work in a country, or your recipient's use of the covered work in a country, would infringe one or more identifiable patents in that country that you have reason to believe are valid. If, pursuant to or in connection with a single transaction or arrangement, you convey, or propagate by procuring conveyance of, a covered work, and grant a patent license to some of the parties receiving the covered work authorizing them to use, propagate, modify or convey a specific copy of the covered work, then the patent license you grant is automatically extended to all recipients of the covered work and works based on it.

A patent license is "discriminatory" if it does not include within the scope of its coverage, prohibits the exercise of, or is conditioned on the non-exercise of one or more of the rights that are specifically granted under this License. You may not convey a covered work if you are a party to an arrangement with a third party that is in the business of distributing software, under which you make payment to the third party based on the extent of your activity of conveying the work, and under which the third party grants, to any of the parties who would receive the covered work from you, a discriminatory patent license (a) in connection with copies of the covered work conveyed by you (or copies made from those copies), or (b) primarily for and in connection with specific products or compilations that contain the covered work, unless you entered into that arrangement, or that patent license was granted, prior to 28 March 2007.

Nothing in this License shall be construed as excluding or limiting any implied license or other defenses to infringement that may otherwise be available to you under applicable patent law.

12. No Surrender of Others' Freedom.

If conditions are imposed on you (whether by court order, agreement or otherwise) that contradict the conditions of this License, they do not excuse you from the conditions of this License. If you cannot convey a covered work so as to satisfy simultaneously your obligations under this License and any other pertinent obligations, then as a consequence you may not convey it at all. For example, if you agree to terms that obligate you to collect a royalty for further conveying from those to whom you convey the Program, the only way you could satisfy both those terms and this License would be to refrain entirely from conveying the Program.

13. Use with the GNU Affero General Public License.

Notwithstanding any other provision of this License, you have permission to link or combine any covered work with a work licensed under version 3 of the GNU Affero General Public License into a single combined work, and to convey the resulting work. The terms of this License will continue to apply to the part which is the covered work, but the special requirements of the GNU Affero General Public License, section 13, concerning interaction through a network will apply to the combination as such.

14. Revised Versions of this License.

The Free Software Foundation may publish revised and/or new versions of the GNU General Public License from time to time. Such new versions will be similar in spirit to the present version, but may differ in detail to address new problems or concerns. Each version is given a distinguishing version number. If the Program specifies that a certain numbered version of the GNU General Public License "or any later version" applies to it, you have the option of following the terms and conditions either of that numbered version or of any later version published by the Free Software Foundation. If the Program does not specify a version number of the GNU General Public License, you may choose any version ever published by the Free Software Foundation. If the Program specifies that a proxy can decide which future versions of the GNU General Public License can be used, that proxy's public statement of acceptance of a version permanently authorizes you to choose that version for the Program. Later license versions may give you additional or different permissions. However, no additional obligations are imposed on any author or copyright holder as a result of your choosing to follow a later version.

15. Disclaimer of Warranty.

THERE IS NO WARRANTY FOR THE PROGRAM, TO THE EXTENT PERMITTED BY APPLICABLE LAW. EXCEPT WHEN OTHERWISE STATED IN WRITING THE COPYRIGHT HOLDERS AND/OR OTHER PARTIES PROVIDE THE PROGRAM "AS IS" WITHOUT WARRANTY OF ANY KIND, EITHER EXPRESSED OR IMPLIED, INCLUDING, BUT NOT LIMITED TO, THE IMPLIED WARRANTIES OF MERCHANTABILITY AND FITNESS FOR A PARTICULAR PURPOSE. THE ENTIRE RISK AS TO THE QUALITY AND PERFORMANCE OF THE PROGRAM IS WITH YOU. SHOULD THE PROGRAM PROVE DEFECTIVE, YOU ASSUME THE COST OF ALL NECESSARY SERVICING, REPAIR OR CORRECTION.

16. Limitation of Liability.

IN NO EVENT UNLESS REQUIRED BY APPLICABLE LAW OR AGREED TO IN WRITING WILL ANY COPYRIGHT HOLDER, OR ANY OTHER PARTY WHO MODIFIES AND/OR CONVEYS THE PROGRAM AS PERMITTED ABOVE, BE LIABLE TO YOU FOR DAMAGES, INCLUDING ANY GENERAL, SPECIAL, INCIDENTAL OR CONSEQUENTIAL DAMAGES ARISING OUT OF THE USE OR INABILITY TO USE THE PROGRAM (INCLUDING BUT NOT LIMITED TO LOSS OF DATA OR DATA BEING RENDERED INACCURATE OR LOSSES SUSTAINED BY YOU OR THIRD PARTIES OR A FAILURE OF THE PROGRAM TO OPERATE WITH ANY OTHER PROGRAMS), EVEN IF SUCH HOLDER OR OTHER PARTY HAS BEEN ADVISED OF THE POSSIBILITY OF SUCH DAMAGES.

17. Interpretation of Sections 15 and 16.

If the disclaimer of warranty and limitation of liability provided above cannot be given local legal effect according to their terms, reviewing courts shall apply local law that most closely approximates an absolute waiver of all civil liability in connection with the Program, unless a warranty or assumption of liability accompanies a copy of the Program in return for a fee.

□ END OF TERMS AND CONDITIONS

How to Apply These Terms to Your New Programs

If you develop a new program, and you want it to be of the greatest possible use to the public, the best way to achieve this is to make it free software which everyone can redistribute and change under these terms. To do so, attach the following notices to the program. It is safest to attach them to the start of each source file to most effectively state the exclusion of warranty; and each file should have at least the "copyright" line and a pointer to where the full notice is found.

<one line to give the program's name and a brief idea of what it does.> Copyright (C) <year> <name of author>

This program is free software: you can redistribute it and/or modify it under the terms of the GNU General Public License as published by the Free Software Foundation, either version 3 of the License, or (at your option) any later version.

This program is distributed in the hope that it will be useful, but WITHOUT ANY WARRANTY; without even the implied warranty of MERCHANTABILITY or FITNESS FOR A PARTICULAR PURPOSE. See the GNU General Public License for more details.

You should have received a copy of the GNU General Public License along with this program. If not, see <<http://www.gnu.org/licenses/>>.

Also add information on how to contact you by electronic and paper mail.

If the program does terminal interaction, make it output a short notice like this when it starts in an interactive mode:

<program> Copyright (C) <year> <name of author> This program comes with ABSOLUTELY NO WARRANTY; for details type `show w`.

This is free software, and you are welcome to redistribute it under certain conditions; type `show c` for details.

The hypothetical commands `show w` and `show c` should show the appropriate parts of the General Public License. Of course, your program's commands might be different; for a GUI interface, you would use an "about box".

You should also get your employer (if you work as a programmer) or school, if any, to sign a "copyright disclaimer" for the program, if necessary.

For more information on this, and how to apply and follow the GNU GPL, see <<http://www.gnu.org/licenses/>>.

The GNU General Public License does not permit incorporating your program into proprietary programs. If your program is a subroutine library, you may consider it more useful to permit linking proprietary applications with the library. If this is what you want to do, use the GNU Lesser General Public License instead of this License. But first, please read <<http://www.gnu.org/philosophy/why-not-lgpl.html>>.

The OpenSSL toolkit stays under a dual license, i.e. both the conditions of the OpenSSL License and the original SSLeay license apply to the toolkit. See below for the actual license texts. Actually both licenses are BSD-style Open Source licenses. In case of any license issues related to OpenSSL please contact openssl-core@openssl.org.

OpenSSL License

Copyright (c) 1998-2007 The OpenSSL Project. All rights reserved.

Redistribution and use in source and binary forms, with or without modification, are permitted provided that the following conditions are met:

1. Redistributions of source code must retain the above copyright notice, this list of conditions and the following disclaimer.
2. Redistributions in binary form must reproduce the above copyright notice, this list of conditions and the following disclaimer in the documentation and/or other materials provided with the distribution.
3. All advertising materials mentioning features or use of this software must display the following acknowledgment: "This product includes software developed by the OpenSSL Project for use in the OpenSSL Toolkit. (<http://www.openssl.org/>)"
4. The names "OpenSSL Toolkit" and "OpenSSL Project" must not be used to endorse or promote products derived from this software without prior written permission. For written permission, please contact openssl-core@openssl.org.
5. Products derived from this software may not be called "OpenSSL" nor may "OpenSSL" appear in their names without prior written permission of the OpenSSL Project.
6. Redistributions of any form whatsoever must retain the following acknowledgment: "This product includes software developed by the OpenSSL Project for use in the OpenSSL Toolkit (<http://www.openssl.org/>)"

THIS SOFTWARE IS PROVIDED BY THE OPENSSL PROJECT "AS IS" AND ANY EXPRESSED OR IMPLIED WARRANTIES, INCLUDING, BUT NOT LIMITED TO, THE IMPLIED WARRANTIES OF MERCHANTABILITY AND FITNESS FOR A PARTICULAR PURPOSE ARE DISCLAIMED. IN NO EVENT SHALL THE OPENSSL PROJECT OR ITS CONTRIBUTORS BE LIABLE FOR ANY DIRECT, INDIRECT, INCIDENTAL, SPECIAL, EXEMPLARY, OR CONSEQUENTIAL DAMAGES (INCLUDING, BUT NOT LIMITED TO, PROCUREMENT OF SUBSTITUTE GOODS OR SERVICES; LOSS OF USE, DATA, OR PROFITS; OR BUSINESS INTERRUPTION) HOWEVER CAUSED AND ON ANY THEORY OF LIABILITY, WHETHER IN CONTRACT, STRICT LIABILITY, OR TORT (INCLUDING NEGLIGENCE OR OTHERWISE) ARISING IN ANY WAY OUT OF THE USE OF THIS SOFTWARE, EVEN IF ADVISED OF THE POSSIBILITY OF SUCH DAMAGE.

This product includes cryptographic software written by Eric Young (ey@cryptsoft.com). This product includes software written by Tim Hudson (tjh@cryptsoft.com).

Original SSLey License

Copyright (C) 1995-1998 Eric Young (ey@cryptsoft.com) All rights reserved.

This package is an SSL implementation written by Eric Young (ey@cryptsoft.com). The implementation was written so as to conform with Netscape's SSL.

This library is free for commercial and non-commercial use as long as the following conditions are adhered to. The following conditions apply to all code found in this distribution, be it the RC4, RSA, lhash, DES, etc., code; not just the SSL code. The SSL documentation included with this distribution is covered by the same copyright terms except that the holder is Tim Hudson (tjh@cryptsoft.com).

Copyright remains Eric Young's, and as such any Copyright notices in the code are not to be removed. If this package is used in a product, Eric Young should be given attribution as the author of the parts of the library used. This can be in the form of a textual message at program startup or in documentation (online or textual) provided with the package.

Redistribution and use in source and binary forms, with or without modification, are permitted provided that the following conditions are met:

1. Redistributions of source code must retain the copyright notice, this list of conditions and the following disclaimer.
2. Redistributions in binary form must reproduce the above copyright notice, this list of conditions and the following disclaimer in the documentation and/or other materials provided with the distribution.
3. All advertising materials mentioning features or use of this software must display the following acknowledgement: "This product includes cryptographic software written by Eric Young (ey@cryptsoft.com)" The word 'cryptographic' can be left out if the routines from the library being used are not cryptographic related :-).
4. If you include any Windows specific code (or a derivative thereof) from the apps directory (application code) you must include an acknowledgement: "This product includes software written by Tim Hudson (tjh@cryptsoft.com)"

THIS SOFTWARE IS PROVIDED BY ERIC YOUNG "AS IS" AND ANY EXPRESS OR IMPLIED WARRANTIES, INCLUDING, BUT NOT LIMITED TO, THE IMPLIED WARRANTIES OF MERCHANTABILITY AND FITNESS FOR A PARTICULAR PURPOSE ARE DISCLAIMED. IN NO EVENT SHALL THE AUTHOR OR CONTRIBUTORS BE LIABLE FOR ANY DIRECT, INDIRECT, INCIDENTAL, SPECIAL, EXEMPLARY, OR CONSEQUENTIAL DAMAGES (INCLUDING, BUT NOT LIMITED TO, PROCUREMENT OF SUBSTITUTE GOODS OR SERVICES; LOSS OF USE, DATA, OR PROFITS; OR BUSINESS INTERRUPTION) HOWEVER CAUSED AND ON ANY THEORY OF LIABILITY, WHETHER IN CONTRACT, STRICT LIABILITY, OR TORT (INCLUDING NEGLIGENCE OR OTHERWISE) ARISING IN ANY WAY OUT OF THE USE OF THIS SOFTWARE, EVEN IF ADVISED OF THE POSSIBILITY OF SUCH DAMAGE.

The licence and distribution terms for any publicly available version or derivative of this code cannot be changed. i.e. this code cannot simply be copied and put under another distribution licence [including the GNU Public Licence.]

Benutzerhinweise

■ Einbrennen von Standbildern

Zeigen Sie Standbilder (z. B. bei einem Videospiel oder bei Anschluss eines PC an diesen Plasmamonitor) niemals länger als 2 Stunden auf dem Plasmabildschirm an, da das Bild auf diese Weise einbrennen kann. Das Einbrennen von Standbildern wird auch als „Bildkonservierung“ bezeichnet. Sie können das Einbrennen vermeiden, indem Sie die Helligkeit und den Kontrast des Bildschirms beim Anzeigen von Standbildern verringern.

■ Höhe

Um normalen Betrieb zu gewährleisten, muss der Plasmabildschirm in einer Höhe unter 2000 m aufgestellt werden. Der Betrieb des Monitors wird möglicherweise gestört, wenn er in mehr als 2000 m Höhe betrieben wird. Sie dürfen den Plasmabildschirm deshalb nicht in einer Höhe von über 2000 m aufstellen und betreiben.

■ Wärmeentwicklung auf der Oberseite des Plasmabildschirms

Die Oberseite des Produkts kann nach längerem Betrieb warm werden, da die Wärme aus dem Monitor über die Entlüftungsöffnung im oberen Teil des Geräts abgeführt wird. Dies ist normal und weist nicht auf einen Defekt oder eine Fehlfunktion des Geräts hin. Allerdings sollten Kinder von dem oberen Teil des Geräts ferngehalten werden.

■ Das Gerät verursacht ein „knackendes“ Geräusch.

Ein „knackendes“ Geräusch entsteht, wenn das Gerätematerial sich aufgrund einer Änderung der Umgebung, wie z. B. Temperaturschwankungen oder Änderung der Luftfeuchtigkeit, zusammenzieht oder ausdehnt. Das ist normal und stellt keinen Defekt des Geräts dar.

■ Pixelfehler

Der Plasmabildschirm besitzt eine Bildfläche mit 2.360.000 (bei HD-Auflösung) bis 6.221.000 (bei Full-HD-Auflösung) Pixeln, für dessen Herstellung hoch entwickelte Technologie eingesetzt wird. Allerdings können ein paar zu helle oder zu dunkle Pixel auf der Bildfläche zu sehen sein. Diese Pixelfehler haben keinen Einfluss auf die Geräteleistung.

■ Vermeiden Sie den Betrieb des Plasmabildschirms bei Temperaturen unter 5° C.

■ Ein Standbild, dass zu lange angezeigt wird, kann zu einer bleibenden Beschädigung des Plasmabildschirms führen.



Der Betrieb des Plasmabildschirms im Format 4:3 für einen längeren Zeitraum kann links, rechts und in der Mitte des Monitors Spuren der Bildränder hinterlassen, die durch die unterschiedliche Lichtemission auf dem Monitor verursacht werden. Durch die Wiedergabe einer DVD oder der Betrieb einer Spielkonsole kann es auf dem Bildschirm zu ähnlichen Effekten kommen. Schäden, die durch die o. g. Effekte verursacht wurden, fallen nicht unter die Garantie.

■ Nachbilder auf dem Monitor

Das Anzeigen von Standbildern von Videospielen und PC-Anwendungen über einen bestimmten Zeitraum kann zu partiellen Nachbildern führen. Um diesen Effekt zu verhindern, verringern Sie Helligkeit und Kontrast, wenn Sie Standbilder anzeigen möchten.

■ Garantie

- Durch diese Garantie nicht abgedeckt sind Schäden, die durch Einbrennen von Bildern entstehen.
- Das Einbrennen von Bildern wird von der Garantie nicht abgedeckt.

■ Installation

Wenden Sie sich an den autorisierten Kundendienst, wenn das Gerät an einem Ort mit hoher Konzentration an Staubpartikeln, außergewöhnlich hoher oder geringer Raumtemperatur, extrem hoher Luftfeuchtigkeit, in unmittelbarer Nähe zu chemischen Lösungsmitteln oder für den Dauerbetrieb, z.B. auf Bahn- oder Flughäfen, aufgestellt werden soll. Eine nicht fachgerechte Aufstellung kann zu schweren Schäden am Gerät führen.

Hinweis zu Digitalfernsehgeräten

1. Die Funktionalitäten für Digital TV (DVB) stehen nur in Ländern/Regionen zur Verfügung, in denen digitale terrestrische DVB-T-Signale (MPEG2 und MPEG4 AVC) gesendet werden oder in denen Sie Zugang zu einem kompatiblen Kabelfernsehdienst mit DVB-C (MPEG2 und MPEG4 AAC) haben. Fragen Sie Ihren örtlichen Händler, wenn Sie Informationen über die Verfügbarkeit von DVB-T oder DVB-C in Ihrer Gegend benötigen.
2. DVB-T ist der Standard des europäischen DVB-Konsortiums für die terrestrische Versorgung mit digitalem terrestrischem Fernsehen, und DVB-C ist das Konsortium für die Versorgung mit digitalem Kabelfernsehen. Allerdings werden manche Unterscheidungsmerkmale wie EPG (elektrische Programmzeitschrift), VOD (Video on Demand) usw. in dieser Spezifikation nicht berücksichtigt. Deshalb können sie zum jetzigen Zeitpunkt noch nicht unterstützt werden.
3. Zwar hält dieses Fernsehgerät die aktuellen Standards der DVB-T- und DVB-C-Spezifikationen [August 2008] ein, aber es kann nicht garantiert werden, dass die Kompatibilität mit zukünftigen digitalen terrestrischen DVB-T- und DVB-C-Signalen gewahrt bleibt.
4. Manche Kabelfernsehanbieter verlangen zusätzliche Gebühren für solch einen Dienst, und möglicherweise wird verlangt, dass Sie den Vertragsbedingungen des Unternehmens zustimmen.
5. Manche Digitalfernsehfunktionen sind in einigen Ländern oder Regionen möglicherweise nicht verfügbar, und bei DVB-C kann das Gerät möglicherweise nicht mit allen Anbietern störungsfrei zusammenarbeiten.
6. Für weitere Informationen setzen Sie sich bitte mit dem Samsung-Kundendienstzentrum in Verbindung.

Wenden Sie sich an SAMSUNG WORLDWIDE

Bei Fragen oder Hinweisen zu Produkten von Samsung setzen Sie sich bitte mit dem SAMSUNG-Kundendienstzentrum in Verbindung. (Siehe Abschnitt "Wenden Sie sich an Samsung")

- Die Abbildungen und Illustrationen in diesem Handbuch dienen nur zur Information und können vom tatsächlichen Aussehen des Geräts abweichen. Technische Änderungen und Änderungen am Design des Geräts, insbesondere zur Verbesserung der Leistungsfähigkeit des Geräts, sind jederzeit vorbehalten.

Inhalt

Anschließen und Vorbereiten des Fernsehgeräts

■ Lieferumfang	4
■ Standfuß verwenden	4
■ Verlegen der Kabel	4
■ Bedienfeld	5
■ Anschlussfeld	6
■ Fernbedienung	8
■ Batterien in die Fernbedienung einsetzen	9
■ Ein- und Ausschalten	9
■ Fernsehgerät in den Standby-Modus schalten	9
■ Menüs anzeigen	10
■ Verwenden der Taste TOOLS	10
■ Plug & Play-Funktion	11

Sender

■ Speichern von Sendern	12
■ Verwalten von Sendern	16

Bild

■ Ändern der Bildeinstellungen	18
■ Fernsehgerät mithilfe des PCs einstellen	21
■ PC-Anzeige	22

Ton

■ Tonstandard wählen	23
■ Tonmodus wählen	24

Funktionen

■ Einstellen der Uhrzeit	25
■ Konfigurieren der Menüeinstellungen	26

Unterstützung / Eingang 29

■ Unterstützung	29
■ Quellen / Name bearbeiten	30

Konfigurieren des Netzwerks

■ Netzwerkverbindung	31
■ Netzwerk einrichten	34

Media Play

■ Anschließen eines USB-Geräts	37
■ Verwenden der Medienwiedergabefunktion	38
■ Verwenden und Sortieren der Fotoliste	39
■ Anzeigen eines Fotos oder einer Diashow	40
■ Verwenden und Sortieren der Musikliste	42
■ Wiedergeben von Musik	43
■ Verwenden und Sortieren der Filmliste	44
■ Wiedergeben einer Filmdatei	45
■ Bild-/Musikeinstellungen mit Media Play	47
■ Verwenden des Menüs Einstellungen	48

Media Play-DLNA

■ Einrichten des DLNA-Netzwerks	49
■ Installieren der DLNA-Anwendung	49
■ Verwenden der DLNA-Anwendung	51
■ Verwenden der DLNA-Funktion	54

Informationen zu Anynet+

■ Anschließen von Anynet+ -Geräten	55
■ Einrichten von Anynet+	56
■ Wechseln zwischen Anynet+-Geräten	56
■ Aufnahme	57
■ Tonwiedergabe mit einem Receiver	58
■ Fehlerbehebung für Anynet+	58

Content Library

■ Aktivieren der Content Library	59
■ Verwenden der Bibliothek der Inhalte	60

Internet@TV

■ Erste Schritte mit Internet@TV	61
■ Bearbeiten von Snippets im Dock	64
■ Verwenden des Profil-Widget	64
■ Verwenden der Yahoo!®-Widget-Galerie	66
■ Verwenden des Wetter-Widget von Yahoo!®	67
■ Verwenden des Nachrichten-Widget von Yahoo!®	67
■ Verwenden des Flickr-Widget von Yahoo!®	68
■ Verwenden des Finanz-Widget von Yahoo!®	69
■ Fehlerbehebung für Internet@TV	69
■ Hilfe-Website	70

Internet@TV

■ Erste Schritte mit Internet@TV	71
■ Konfigurieren von Internet@TV	71
■ Verwenden des Internet@TV-Dienstes	72
■ Fehlerbehebung für Internet@TV	73
■ Hilfe-Website	73

Home Network Centre

■ Home Network Centre	74
■ Einrichten des Home-Network-Centers	75
■ Verwenden der Meldungsfunktion	76
■ Verwenden der Medienfunktion	77

Empfehlungen für den Betrieb

■ Videotextfunktion	78
■ Spezifikation (VESA) der Wandhalterung	79
■ Vorbereitung für die Befestigung der Wandhalterung an der Wand	80
■ Montieren des Standfußes	80
■ Befestigen des Fernsehgeräts an der Wand	81
■ Absichern des Einbaubereichs	81
■ Fehlerbehebung	82
■ Technische Daten	83



Symbol



Hinweis



Zielwahltaste



TOOLS

Anschließen und Vorbereiten des Fernsehgeräts

Lieferumfang

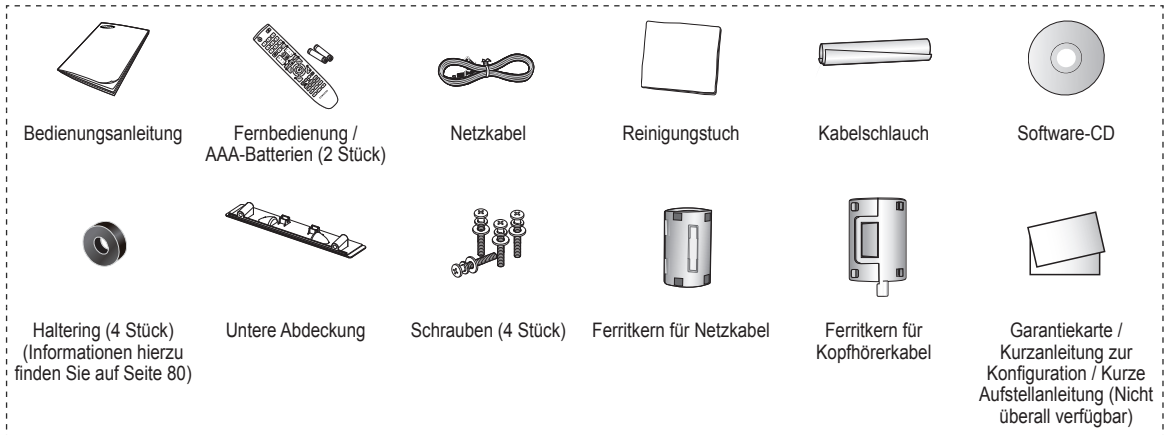

Ferritkern

Mit dem Ferritkern werden die Kabel vor Störungen geschützt. Wenn Sie ein Kabel anschließen, öffnen Sie den Ferritkern und legen Sie ihn in der Nähe des Steckers mit einem deutlich hörbaren Klicken um das Kabel.

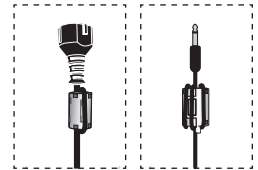

Standfuß verwenden

- Der PDP-Fernseher sollte von mindestens zwei Personen getragen werden. Um Beschädigungen zu vermeiden, legen Sie den Plasmafernseher nie auf den Fußboden. Der Plasmabildschirm muss sich immer in aufrechter Position befinden.
- Der Plasmabildschirm kann um 20 Grad nach rechts und links gedreht werden.

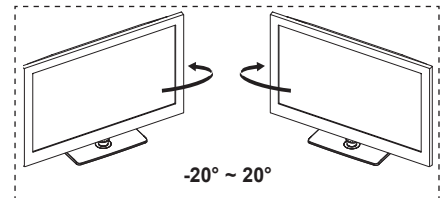

Verlegen der Kabel

Verstecken Sie die Kabel im Kabelschlauch, damit Sie durch den transparenten Standfuß hindurch nicht zu sehen sind.

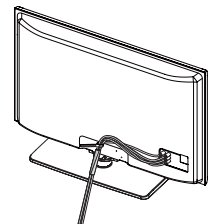

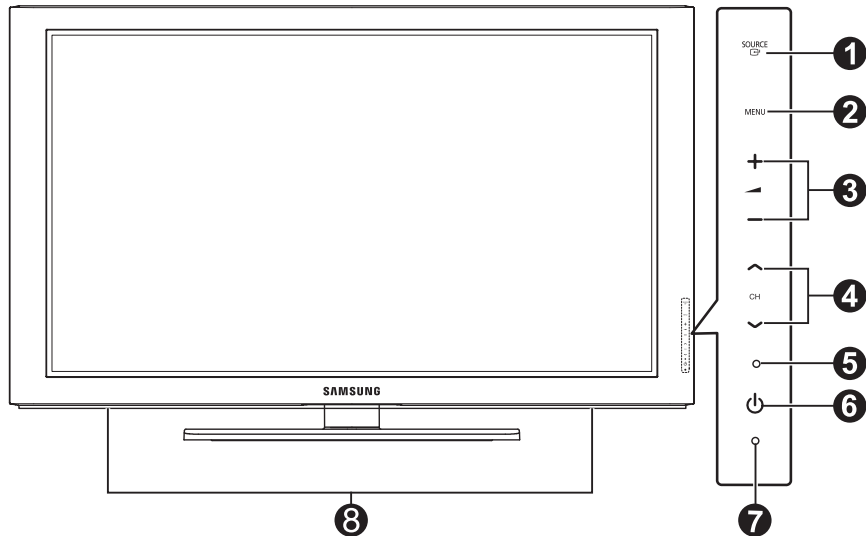



Form und Farbe des Geräts können sich je nach Modell unterscheiden.

- 1 SOURCE** 

Schaltet zwischen den verfügbaren Signalquellen um (TV, Ext1, Ext2, AV, Component, PC, HDMI1, HDMI2/DVI, HDMI3, HDMI4, USB).

Im Bildschirmmenü können Sie diese Schaltfläche genauso wie die **ENTER** -Taste auf der Fernbedienung verwenden.
- 2 MENU**

Drücken Sie diese Taste, um ein Bildschirmmenü zu den Funktionen des Fernsehgeräts einzublenden.
- 3** +  -

Hiermit erhöhen oder verringern Sie die Lautstärke. Im Bildschirmmenü können Sie die Schaltflächen +  - wie die Tasten ◀ und ▶ auf der Fernbedienung verwenden.
- 4** ^ CH v

Hiermit wechseln Sie den Sender. Im Bildschirmmenü können Sie die ^ CH v -Schaltflächen wie die Tasten ▲ und ▼ auf der Fernbedienung verwenden. Verwenden Sie die ^ CH v -Taste verwenden, um das Fernsehgerät ohne Fernbedienung anzuschalten.
- 5 BETRIEBSANZEIGE**

Beim Einschalten des Fernsehgeräts blinkt die Netzleuchte kurz und erlischt anschließend. Im Standbymodus leuchtet die Anzeige permanent.
- 6**  (POWER)

Drücken Sie diese Taste, um das Fernsehgerät ein- und auszuschalten.
- 7 FERNBEDIENUNGSSENSOR**

Richten Sie die Fernbedienung auf diesen Sensor am Fernsehgerät.
- 8 LAUTSPRECHER**

Anschlussfeld

Rückseite

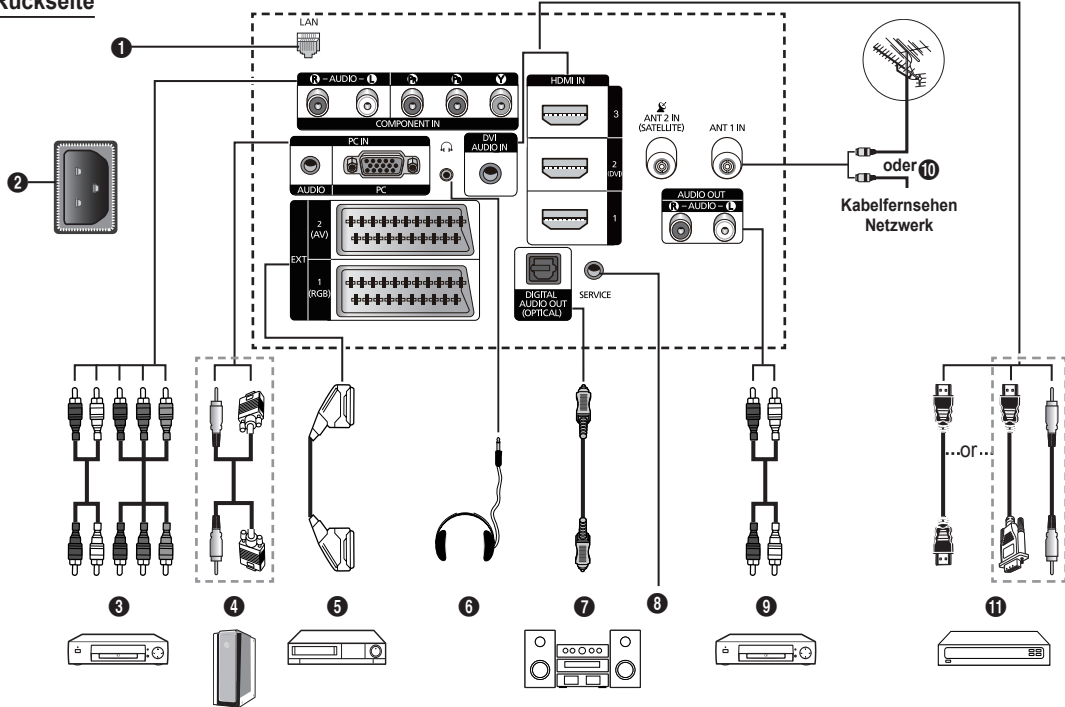

Form und Farbe des Geräts können sich je nach Modell unterscheiden.

- Stellen Sie sicher, dass der Fernseher und alle angeschlossenen Geräte ausgeschaltet sind, bevor Sie weitere Geräte anschließen.
- Achten Sie beim Anschließen eines externen Geräts auf die Farbcodierung: Stecker und Buchse müssen die gleiche Farbe aufweisen.

1 LAN

Schließen Sie ein Netzkabel zur Verbindung mit dem Netzwerk an diesen Anschluss an.

2 POWER IN

Anschluss für das Netzkabel.

3 COMPONENT IN

Audio- (L/R) UND Videoeingänge (Y/PB/PR) für Komponentensignale.

4 PC IN (AUDIO / PC)

Anschließen an den Video- und Audioausgang eines Computers.

5 EXT 1, EXT 2

Ein- und Ausgänge für externe Geräte wie z. B. Videorecorder, DVD-Player, Spielekonsolen oder Video-Disc-Player.

Im EXT-Modus unterstützt DTV Out nur MPEG SD-Video und Audio.

Im EXT-Modus ist der Spielmodus nicht verfügbar.

6 KOPFHÖRER

Wenn Sie beim Fernsehen andere Personen im Zimmer nicht stören möchten, können Sie Kopfhörer an das Fernsehgerät anschließen.

Das Verwenden von Kopfhörern bei hoher Lautstärke über einen längeren Zeitraum kann zu Hörschäden führen.

7 DIGITAL AUDIO OUT (OPTICAL)

Anschließen an ein digitales Audiogerät.

8 SERVICE

Anschluss für Servicezwecke.

9 AUDIO OUT(AUDIO R/L)

Schließen Sie die Cinch-Audiosignale des Fernsehgeräts an eine externe Quelle an, z. B. an ein Audiogerät.

10 ANT 2 IN(SATELLITE), ANT 1 IN

Koaxialanschluss (75U) für SATELLIT/Antenne/ Kabelanschluss.

Anschlussmöglichkeiten

Anschluss	Eingang			Ausgang
	Video	Audio(L/R)	RGB	Video + Audio(L/R)
EXT 1	✓	✓	✓	Nur TV- oder DTV-Ausgang verfügbar.
EXT 2	✓	✓		Ausgang frei wählbar.

11 HDMI IN 1, 2(DVI), 3

Beim Anschluss von Geräten über eine HDMI-Schnittstelle ist keine zusätzliche Audioverbindung erforderlich.

- Eine Verbindung über HDMI/DVI-Kabel kann nur über HDMI IN 2 (DVI) erfolgen.
- DVI AUDIO IN
DVI-Audioausgänge für externe Geräte.

Was ist HDMI?

- Die hochauflösende Multimediaschnittstelle HDMI ermöglicht die Übertragung von hochauflösenden digitalen Videodaten und mehreren Kanälen mit Digitalaudio.
- Mit dem entsprechenden Kabel ermöglicht der HDMI/DVI-Anschluss DVI-Verbindungen zu einem erweiterten Gerät (nicht mitgeliefert). Der Unterschied zwischen

HDMI und DVI besteht darin, dass ein Gerät mit HDMI kleiner ist, mit dem Kopierschutz HDCP (High Bandwidth Digital Copy Protection/ digitaler Kopierschutz) ausgestattet ist und digitalen Mehrkanalton unterstützt.

DVI AUDIO IN

DVI-Audioausgänge für externe Geräte.

Unterstützte Modi für HDMI/DVI und Component

	480i	480p	576i	576p	720p	1080i	1080p
HDMI/DVI 50Hz	X	X	X	O	O	O	O
HDMI/DVI 60Hz	X	O	X	X	O	O	O
Komponenteneingang	O	O	O	O	O	O	O

Seitenverkleidung

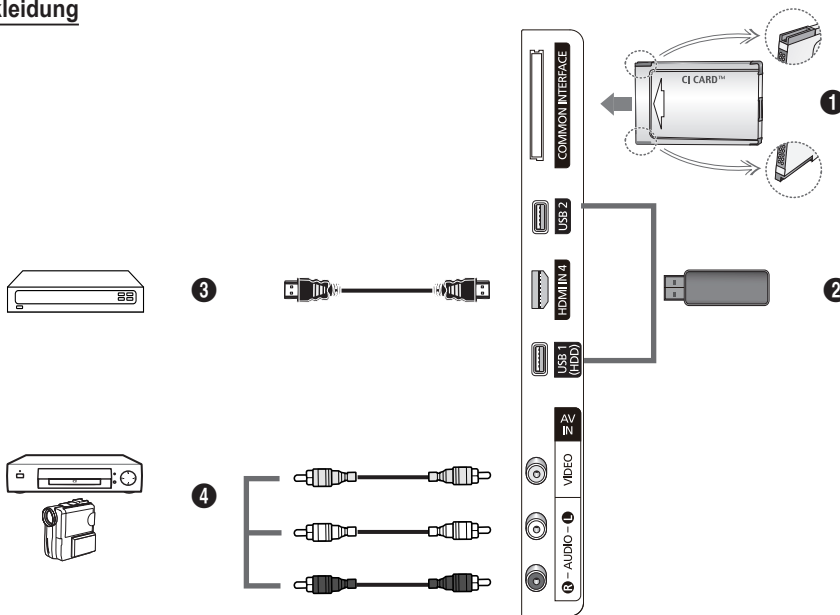

☑ Form und Farbe des Geräts können sich je nach Modell unterscheiden.

1 COMMON INTERFACE Slot

Setzen Sie eine CI-Karte (Common Interface) in den Steckplatz ein. (Informationen hierzu finden Sie auf Seite 26)

- Ohne eingelegte CI-Karte zeigt das Fernsehgerät auf einigen Kanälen ein gestörtes Signal an.
- Die Verbindungsinformationen mit Telefonnummer, Kennung der CI-Karte, Hostkennung und anderen Angaben wird in ungefähr 2 bis 3 Minuten angezeigt. Wenn eine Fehlermeldung angezeigt wird, wenden Sie sich bitte an Ihren Dienstleister.
- Wenn die Senderinformationskonfiguration abgeschlossen ist, wird die Meldung angezeigt. Dies bedeutet, dass die Senderliste jetzt aktualisiert ist.

☑ Die Richtung, in der Sie die Karte einlegen müssen, ist darauf mit einem Pfeil markiert.

☑ Zugangsmodule werden in einigen Ländern und Regionen nicht unterstützt. Fragen Sie diesbezüglich Ihren offiziellen Samsung-Händler.



2 USB 1(HDD), USB 2

Schließen Sie ein USB-Massenspeichergerät an, um Fotodateien (JPEG), Audiodateien (MP3) und Filmdateien anzuzeigen bzw. abzuspielen. Sie können eine drahtlose Verbindung zum SAMSUNG-Netzwerk herstellen. Der USB 1-Anschluss dient zugleich als Festplattenanschluss. Auf der Festplatte (Festplattenlaufwerk) werden digitale Daten gespeichert.

3 HDMI IN 4

Zum Anschließen an die HDMI-Buchse von Geräten mit HDMI-Ausgang.

4 AV IN (VIDEO, AUDIO R/L)

Video- und Audioeingänge für externe Geräte wie z. B. Camcorder oder Videorecorder.

Fernbedienung

Die Reichweite der Fernbedienung beträgt ca. 7 m.

Die Leistungsfähigkeit der Fernbedienung kann durch starke Lichteinstrahlung beeinträchtigt werden.

- 1 POWER Taste (Netzta-
ste zum An- und Ausschalten
des Fernsehgeräts)
- 2 TV-Modus direkt aufrufen
- 3 Zifferntasten für direkte
Programmplatzeingabe
- 4 Drücken Sie diese Taste, um zu Ihren
Favoriten zu wechseln.
- 5 Ton vorübergehend ausschalten
- 6 + Lautstärke erhöhen /
- Lautstärke verringern
- 7 Verfügbare Signalquelle auswählen.
- 8 Anzeigen von Informationen zur
aktuellen Sendung.
- 9 Hiermit können Sie häufig verwendete
Funktionen schnell auswählen.
- 10 Auswählen von Optionen im
Bildschirmmenü und Ändern von
Menüwerten.
- 11 Mit dieser Funktionen können Sie
Internetfernsehen Internet@TV
nutzen.
- 12 Verwenden Sie diese Tasten bei der
Arbeit mit der **Senderliste**, **Media
Play**, **Internet@TV** und usw.
- 14 Anzeigen von Senderlisten auf dem
Bildschirm.
- 15 Verwenden Sie diese Tasten bei
der Arbeit mit der **Media Play** und
Anynet+.
- 16 Drücken Sie diese Taste, um die
Tastenbeleuchtung der Fernbedienung
zu aktivieren. Diese Funktion ist in
der Nacht oder in einem dunklen
Zimmer hilfreich. (Wenn Sie die
Fernbedienung mit angeschalteter
Hintergrundbeleuchtung **ON/OFF**
(☾) verwenden, verkürzt dies die
Lebensdauer der Batterie.)
- 17 Vorheriger Sender
- 18 Nächster Sender /
 Vorheriger Sender

- 19 Bildschirmmenü anzeigen.
- 20 EPG-Anzeige (Elektronischer
Programmführer)
- 21 Zurück zum vorherigen Menü.
- 22 Bildschirmmenü schließen
- 23 Mit dieser Funktionen können Sie
Media Play nutzen.
- 24 Diese Funktion ermöglicht die Anzeige
der **Content Library**.
- 25 Mit dieser Taste können Sie digitale
Untertitel anzeigen
- 26 Hiermit schalten Sie die Funktion für
Audiobeschreibungen ein bzw. aus.

Teletextfunktionen

- 2 Teletextanzeige beenden
(modellabhängig)
- 7 Teletext-Modus auswählen
(LIST/FLOF)
- 8 Teletext anzeigen
- 9 Teletextgröße
- 12 Fastext-Thema auswählen
- 13 Teletext anzeigen / Teletext und
Fernsehsendung zugleich anzeigen
- 14 Teletextseite speichern
- 17 Untergeordnete Teletextseite
- 18 P :Nächste Teletextseite
P :Vorige Teletextseite
- 19 Teletext-Index
- 21 Seite weiter anzeigen (nicht
umblättern)
- 22 Teletext abbreche

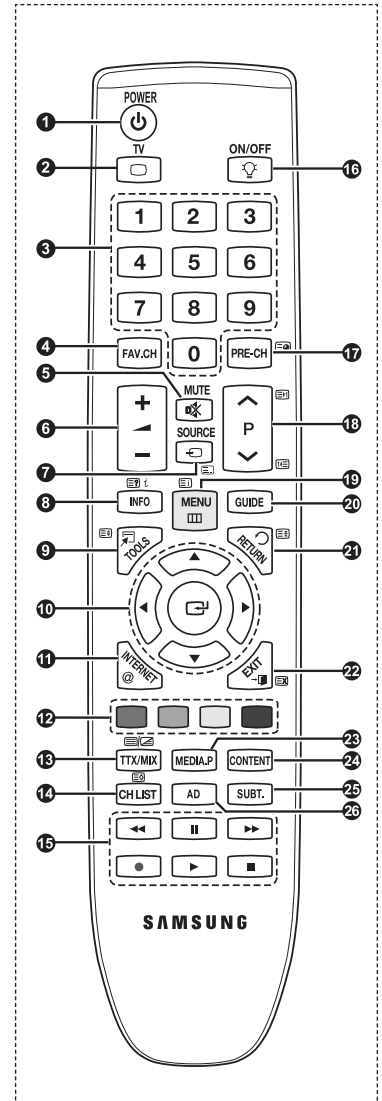

Batterien in die Fernbedienung einsetzen

1. Heben Sie die Abdeckung auf der Rückseite der Fernbedienung an, wie in der Abbildung dargestellt.
2. Legen Sie zwei AAA-Batterien ein.
 - Achten Sie darauf, dass die Pole der Batterien wie im Batteriefach angezeigt ausgerichtet sind.
3. Schließen Sie den Deckel.
 - Wenn die Fernbedienung für einen längeren Zeitraum nicht verwendet wird, nehmen Sie die Batterien heraus, und lagern Sie sie an einem kühlen, trockenen Ort.

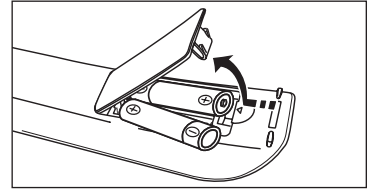







- Sollte die Fernbedienung nicht funktionieren, überprüfen Sie Folgendes:

1. Ist das Fernsehgerät eingeschaltet?
2. Wurden Plus- und Minuspol der Batterien vertauscht?
3. Sind die Batterien leer?
4. Liegt ein Stromausfall vor oder ist das Netzkabel des Fernsehgeräts nicht eingesteckt?
5. Befindet sich eine Leuchtstoffröhre oder ein Neonschild in der Nähe?

- Als Verbraucher sind Sie verpflichtet, alte Batterien und Akkus zur umweltschonenden Entsorgung zurückzugeben. Sie können alte Batterien und Akkus bei den öffentlichen Sammelstellen in Ihrer Gemeinde oder überall dort abgeben, wo Batterien und Akkus der betreffenden Art verkauft werden.

Ein- und Ausschalten



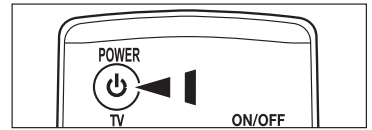

Das Netzkabel wird auf der Rückseite des Fernsehgeräts angeschlossen.

1. Schließen Sie das Netzkabel an eine geeignete Netzsteckdose an.
 - Am Gerät leuchtet die Standby-Anzeige auf.
2. Drücken Sie die Netztaaste  am Gerät.
 - Zum Einschalten des Fernsehgeräts können Sie auch die Netztaste  oder die TV-Taste auf der Fernbedienung drücken.
 - Der Sender, den Sie zuletzt gesehen haben, wird automatisch wieder aufgerufen.
3. Drücken Sie auf der Fernbedienung die Zifferntasten (0-9) bzw. eine der Programmwahltasten ( / ) oder drücken Sie die Taste  am Gerät.
 - Wenn Sie das Gerät zum ersten Mal einschalten, können Sie die Sprache auswählen, in der die Menüs angezeigt werden.
4. Zum Ausschalten des Fernsehgeräts drücken Sie erneut die Taste .



Fernsehgerät in den Standby-Modus schalten

Um den Stromverbrauchs zu senken, kann das Gerät in den Standby-Modus geschaltet werden. Der Standby-Modus ist nützlich, wenn Sie das Gerät vorübergehend ausschalten möchten (z. B. während einer Mahlzeit).

1. Drücken Sie die Netztaaste  auf der Fernbedienung.
 - Der Bildschirm wird ausgeschaltet, und auf der Vorderseite des Fernsehgeräts leuchtet die rote Standby-Anzeige auf.
2. Drücken Sie einfach erneut die Netztaaste , eine Zifferntaste (0-9) bzw. die Taste TV oder die Programmwahltaste ( / ) , um das Gerät wieder einzuschalte.
 - Der Standby-Modus ist nicht für längere Phasen der Abwesenheit gedacht (z. B. wenn Sie verreist sind). Ziehen Sie dann sicherheitshalber den Netzstecker und das Antennenkabel.

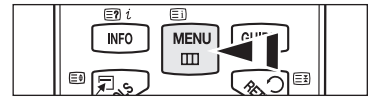

Menüs anzeigen

1. Drücken Sie die Taste **MENU** bei angeschaltetem Gerät.
Das Hauptmenü wird auf dem Bildschirm angezeigt. Links im Menü sind Symbole zu sehen **Bild, Ton, Sender, Einstellungen, Eingang, Anwendung, Unterstützung**.
2. Wählen Sie mit den Tasten **▲** oder **▼** eines der Symbole aus. Drücken Sie dann die Taste **ENTER** , um in das Untermenü des Symbols zu wechseln.
3. Zum Beenden drücken Sie die Taste **EXIT**.
 Das Bildschirmmenü wird nach etwa einer Minute vom Bildschirm gelöscht.



Verwenden der Taste TOOLS

Sie können die Taste **TOOLS** verwenden, um häufig verwendete Funktionen schnell und einfach auszuwählen. Der Inhalt des Menüs **Extras** hängt davon ab, welche externe Signalquelle Sie für die Anzeige verwenden.

1. Drücken Sie die Taste **TOOLS**. Das Menü **Extras** wird geöffnet.
2. Wählen Sie mit der Taste **▲** oder **▼** eine Menüoption aus, und drücken Sie dann die Taste **ENTER** .
3. Drücken Sie die Tasten **▲ / ▼ / ◀ / ▶** / **ENTER** , um die markierten Elemente anzuzeigen, zu ändern oder zu verwenden.
Ausführliche Beschreibungen der einzelnen Funktionen finden Sie auf der jeweiligen Seite



- Anynet+ (HDMI-CEC), Siehe Seite 56
- Bildformat, Siehe Seite 19
- Bildmodus, Siehe Seite 18
- Tonmodus, Siehe Seite 23
- Sleep-Timer, Siehe Seite 25
- SRS TS HD, Siehe Seite 23
- Energiesparmodus, Siehe Seite 27
- Dual I II, Siehe Seite 24
- Zu Favoriten hinzufügen (oder Aus Favoriten löschen), Siehe Seite 16
- PIP, Siehe Seite 28
- Autom. Einstellung, Siehe Seite 21

Plug & Play-Funktion

Wenn das Fernsehgerät zum ersten Mal eingeschaltet wird, werden automatisch die Grundeinstellungen vorgenommen.

- Der Bildschirmschoner wird aktiviert, wenn im **Plug & Play** Betrieb länger als 1 Minute keine Eingabe mit der Fernbedienung erfolgt.
 - Der Bildschirmschoner wird aktiviert, wenn länger als 15 Minuten kein Betriebssignal anliegt.
 - Wenn Sie versehentlich das falsche Land für Ihren Fernseher einstellen, werden die Zeichen auf dem Bildschirm möglicherweise falsch angezeigt.
1. Drücken Sie die Taste **POWER** auf der Fernbedienung. Das Menü **Select the OSD Language**. (Sprache des Bildschirmmenüs wählen) wird automatisch angezeigt. Drücken Sie die **ENTER** . Wählen Sie die gewünschte Sprache mit den Tasten **▲** oder **▼** aus. Bestätigen Sie Ihre Auswahl mit der Taste **ENTER** .
- 
2. Wählen Sie durch Drücken der Tasten **◀** oder **▶** die Option Shop Demo oder Privatgebrauch, und drücken Sie dann auf **ENTER**
 - Wir empfehlen Ihnen, das Fernsehgerät im Modus **Privatgebrauch** zu verwenden, um das optimale Bild für den Privatgebrauch zu erzielen.
 - Der Modus **Shop Demo** ist nur geeignet, wenn das Gerät in einem Verkaufsbereich verwendet wird.
 - Wenn das Gerät versehentlich auf den Modus "Shop Demo" eingestellt ist, und Sie möchten wieder zurück zu "Privatgebrauch" wechseln : Drücken Sie die Lautstärketaste am Fernsehgerät. Wenn das Menü "Lautstärke" angezeigt wird, halten Sie die Taste **MENU** am Fernsehgerät 5 Sekunden lang gedrückt.
 3. Drücken Sie die **ENTER** . Wählen Sie das gewünschte Land mit der Taste **▲** oder **▼** aus. Bestätigen Sie Ihre Auswahl mit der Taste **ENTER** .
 4. Drücken Sie die Taste **▲** oder **▼**, um die Sender der gewählten Verbindung zu speichern, und drücken Sie dann die Taste **ENTER**
 - **Terrestrisch**: Terrestrisches Antennensignal.
 - **Kabel**: Kabelgebundenes Antennensignal.
 - **Satellit**: Satellitensignal.
 5. Wählen Sie durch Drücken der Tasten **▲** oder **▼** den Sendertyp zum Speichern aus. Drücken Sie die Taste **ENTER** , um Start auszuwählen.
 - Wählen Sie **Antenne** oder **Kabel**,
 - **Digital und Analog**: Digitale und analoge Kanäle.
 - **Digital**: Digitale Kanäle.
 - **Analog**: Analoge Kanäle.
 - Eine genauere Beschreibung zur Auswahl des Kabelmodus finden Sie im Kapitel Automatisch speichern, Informationen hierzu finden Sie auf Seite 12.
 - Wenn Sie Satellit wählen, können Sie die LNB-Einstellungen konfigurieren.
 - **Alle**: Auswählen von **Alle** als Kanaltyp.
 - **TV**: Auswählen von **TV** als Kanaltyp.
 - **Radio**: Auswählen von **Radio** als Kanaltyp.
 - Wählen Sie den Satelliten und den Suchmodus.
 - Die Sendersuche wird automatisch gestartet und beendet.
 6. Die Meldung **Uhrmodus einstellen**. wird angezeigt. Drücken Sie die **ENTER** -Taste. Wählen Sie durch Drücken der Tasten **▲** oder **▼** die Option Auto, und drücken Sie dann die Taste **ENTER**
 - Wenn Sie Manuell wählen, wird Datum und Uhrzeit einstellen angezeigt. (Detailliertere Informationen finden Sie im Kapitel Einstellen der Uhrzeit, Informationen hierzu finden Sie auf Seite 25)
 - Wenn Sie ein digitales Signal empfangen, wird die Zeit automatisch eingestellt.
 7. Die kurze Einführung **So erzielen Sie mit Ihrem HD-Fernsehgerät optimale Leistung** wird angezeigt. Drücken Sie die Taste **ENTER** .
 - Dieses Menü ist im **HD-Anschlussplanim** Menü **Unterstützung** verfügbar.
 - Wechseln Sie zum vorherigen oder nächsten Zeichen, indem Sie die Taste **◀ / ▶** drücken.
 8. Die Meldung. **Enjoy your TV**. (Wir wünschen gute Unterhaltung!) wird angezeigt. Drücken Sie abschließend die Taste **ENTER**
 - Wählen Sie **Fernsehen**, wenn Sie sofort fernsehen möchten.
 - Wenn Sie die **Anleitung anzeigen** möchten, drücken Sie die Taste **ENTER** .

So setzen Sie diese Funktion zurück...

1. Drücken Sie die Taste **MENU**, um das Menü anzuzeigen. Drücken Sie die Taste **▲** oder **▼**, um **Einstellungen** auszuwählen, und drücken Sie dann die Taste **ENTER** .
2. Drücken Sie die Taste **ENTER** erneut, um **Plug & Play** auszuwählen.
3. Geben Sie nun Ihre vierstellige PIN ein. Der Standard-PIN-Code eines neuen Fernsehgeräts lautet '0-0-0-0'.
 - Informationen zum Ändern der PIN erhalten Sie im Kapitel PIN ändern, Informationen hierzu finden Sie auf Seite 27.
 - Die **Plug & Play**-Funktion gibt es nur im **TV**-Modus.

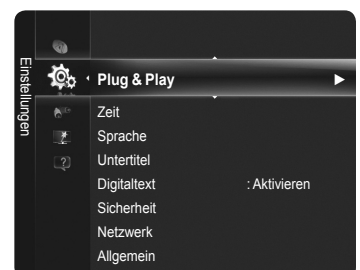

Sender

Speichern von Sendern

TV-Empfang

Auswählen eines für digitale Übertragungen geeigneten TV-Empfangstyps.

- **Antenne:** Wählen Sie **Antenne** für den Empfang von Digitalsendungen.
- **Kabel:** Wählen Sie **Kabel** für den Empfang von Digitalsendungen.
- **Satellit:** Auswählen des Satelliten für den Empfang von Digitalsendungen.

Land

- **Digitaler Sender:** Sie können das Land für digitale Sender ändern.
- **Analog Sender:** Sie können das Land für die analogen Sender ändern.
- Der Eingabebildschirm für die PIN wird geöffnet. Geben Sie nun Ihre vierstellige PIN ein.

Autom. speichern

Sie können den verfügbaren Frequenzbereich nach Sendern durchsuchen (verfügbare Sender und Frequenzbereiche sind vom jeweiligen Land abhängig). Die automatisch zugewiesenen Programmplätze entsprechen unter Umständen nicht den gewünschten Programmplätzen.

- Wenn ein Kanal mit der Kindersicherung gesperrt wurde, wird das Eingabefenster für die PIN geöffnet.

■ Antenne / Kabel / Satellit

- **Digital und Analog:** Digitale und analoge Kanäle.
- **Digital:** Digitale Kanäle.
- **Analogue:** Analoge Kanäle.

■ Bei Auswahl von **Kabel** → **Digital und Analog** oder **Kabel** → **Digital:**

Provide a value to scan for cable channels.

- **Suchmodus** → **Voll / Netzwerk / Schnell**

Schnell

- **Network ID:** Anzeigen der Netzwerkennung.
- **Frequenz:** Hiermit zeigen Sie die Frequenz des Senders an.
- **Modulation:** Hiermit zeigen Sie die verfügbaren Modulationswerte an.
- **Symbolrate:** Hiermit zeigen Sie die verfügbaren Symbolraten an.

Das Fernsehgerät durchsucht automatisch alle Kanäle mit aktiven Sendern und speichert sie im Speicher des Fernsehgeräts.

Wenn Sie **Autom. speichern** anhalten möchten, drücken Sie auf **ENTER** .

Die Meldung **Automatische Senderspeicherung beenden?** wird angezeigt.

Wählen Sie mit den Tasten **◀** oder **▶** die Option **JA**, und drücken Sie dann die Taste **ENTER** .

■ When selecting **Satellite:**

- **Satellit:** Auswählen des Satelliten zum Durchsuchen.
- **Suchmodus** → **Alle / Frei:** Auswählen des Suchmodus für den gewählten Satelliten.

Es können nur kostenfreie Kanäle empfangen werden.

Nachdem alle verfügbaren Sender gespeichert wurden.

- **Detail:** Zeigen Sie die Ergebnisse der automatischen Speicherung an.

- **OK:** Schließen Sie das Menü für die automatische Speicherung.



Fortsetzung...

Manuell speichern

Hiermit wird ein Sender manuell gesucht und im Fernsehspeicher abgelegt.

■ **Digitaler Sender**

Manuelles Speichern von digitalen Kanälen.

Digitalsender sind nur im DTV-Modus verfügbar.

- **Sender:** Stellen Sie die Sendernummer mit den Tasten ▲, ▼ oder einer Zifferntaste (0–9) ein.
- **Frequency:** Einstellen der Frequenz mit Hilfe der Zifferntasten (0–9).
- **Bandwidth:** Einstellen der Bandbreite mit den Tasten ▲, ▼.

Nach Abschluss des Suchlaufs werden die Kanäle in der Senderliste aktualisiert.

■ **Analog Sender**

Manuelles Speichern von analogen Kanälen.

- **Programm:** Stellen Sie den Programmplatz mit den Tasten ▲, ▼ oder einer Zifferntaste (0–9) ein.
- **Fernsehnorm** → **Auto / PAL / SECAM / NTSC 4.43:** Einstellen der Fernsehnorm mithilfe der Tasten ▲ oder ▼.
- **onsystem** → **BG / DK / I / L :** Einstellen des Tonsystems mithilfe der Tasten ▲ oder ▼.
- **Sender** (Wenn Ihnen die Nummer des zu speichernden Senders bekannt ist) : Wählen Sie mit den Tasten ▲ oder ▼ die Option **C** (Terrestrischer Sender) oder **S** (Kabelsender) aus. Drücken Sie die Taste ► und dann die Tasten ▲, ▼ oder eine Zifferntaste (0–9) , um die gewünschte Nummer auszuwählen.

Falls kein oder nur schlechter Ton zu hören sein sollte, wählen Sie einen anderen Audiostandard aus.

- **Suchlauf** ((Wenn Ihnen die Sendernummern nicht bekannt sind)
Drücken Sie zum Starten des Suchlaufs die Taste ▲ oder ▼. Der Tuner durchsucht den Frequenzbereich, bis der erste Sender bzw. der ausgewählte Sender empfangen wird.

- **Sichern** (Zum Speichern des Senders und des zugehörigen Programmplatzes)
Wählen Sie zum Bestätigen Ihrer Auswahl mit der Taste **ENTER** die Option OK.

Sendermodus

- **C** (Antennenempfangsmodus): In diesem Modus können Sie Kanäle durch Eingabe der Nummer anwählen, die jedem Antennensender zugeordnet ist.
- **S** (Kabelsendermodus): In diesem Modus können Sie Sender durch Eingabe der Nummer wählen, die jedem Kabelsender zugeordnet ist.

■ **Satellit**

- **Satellit** : Auswählen des Satelliten mit den Auf/Ab-Tasten.
- **Index** : Auswählen des Transponders mit den Auf/Ab-Tasten.
- **Suchmodus** : Auswählen der freien oder aller Kanäle zum Speichern.
- **Frequenz** : Einstellen der Frequenz mithilfe der Zifferntasten.
- **Symbolrate** : Einstellen der Symbolrate mithilfe der Zifferntasten oder der Auf/Ab-Tasten.
- **Polarität** : Einstellen der Polarität mithilfe der Auf/Ab-Tasten.
- **Netzwerksuche** : Aktivieren/Deaktivieren der Netzwerksuche mithilfe der Auf/Ab-Tasten.
- **Signalqualität** : Anzeigen des aktuellen Status des Sendesignals.

Die Informationen zu Satelliten und ihren Transpondern können von den Sendern jederzeit geändert werden.

Suchoptionen für Kabel

Hiermit können Sie (je nach Land) weitere Suchoptionen für die Sendersuche im Kabelnetz einstellen (z. B. Frequenz oder Symbolrate).

- **Startfrequenz** : Hiermit zeigen Sie die Startfrequenz an.
- **Stoppfrequenz** : Hiermit zeigen Sie die Stoppfrequenz an.
- **Modulation**: Hiermit zeigen Sie die verfügbaren Modulationswerte an.
- **Symbolrate**: Hiermit zeigen Sie die verfügbaren Symbolraten an.

Wenn der Wert von **Startfrequenz** größer ist als der von **Stoppfrequenz**, wird eine Warnmeldung angezeigt.

Fortsetzung...

☐ Ausführlich / Übersicht

Die Informationen des elektronischen Programmführers werden von den Sendern zur Verfügung gestellt. Es kann sein, dass Programmeinträge leer oder veraltet sind. Dies ist auf die für einen bestimmten Sender übertragenen Informationen zurückzuführen. Die Anzeige wird dynamisch aktualisiert, sobald neue Informationen verfügbar sind.

- **Ausführlich:** Hier werden die Programminformationen in einem Zeitplan mit einer Unterteilung von jeweils 1 Stunde angezeigt. Es wird ein Zeitfenster von 2 Stunden mit Programminformationen angezeigt. Dieses Fenster kann jedoch in der Zeit nach vorne oder nach hinten verschoben werden.
- **Übersicht:** Die Informationen für die einzelnen Programme werden im Fenster für den Mini-Programmführer in chronologischer Reihenfolge des Programmstarts zeilenweise ab dem aktuell laufenden Programm angezeigt.

☐ Standard

■ Ausführlich / Übersicht

Mit der Taste **GUIDE** auf der Fernbedienung können Sie einstellen, ob der ausführliche Programmführer oder die Übersicht angezeigt werden soll.

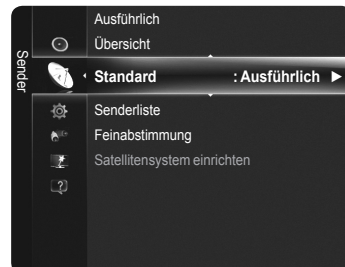

- ☞ Sie können das Programmführermenü auch durch Drücken der Taste **GUIDE** aufrufen.



Verwenden von Ausführlichem Programmführer / Übersicht

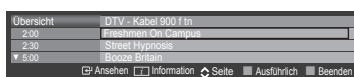

▲ / ▼ / ◀ / ▶ ENTER	Wählen Sie mit den Tasten ▲ / ▼ / ◀ / ▶ ENTER ein Programm aus.
RED	Schalten Sie zwischen dem Ausführlich und der Übersicht um.
GREEN	Ausführlich: Schnell zurückblättern. (-24 hours)
YELLOW	Ausführlich: Schnell weiterblättern. (+24 hours)
BLUE	Programmführer beenden.
INFO	INFO -Taste, für detailliertere Informationen.

☐ Feinabstimmung (nur analoge Kanäle)

Bei klarem Empfang ist keine Feinabstimmung nötig, da diese automatisch während der Sendersuche erfolgt. Falls das Signal jedoch schwach oder das Bild verzerrt ist, müssen Sie unter Umständen eine manuelle Feinabstimmung durchführen.

- ☑ Feinabgestimmte Sender, die gespeichert wurden, werden mit einem Sternchen * rechts neben der Sendernummer im Sender-Banner gekennzeichnet.
- ☑ Wenn Sie den feinabgestimmten Sender nicht speichern, werden Ihre Einstellungen nicht gesichert.
- ☑ Wählen Sie zum Zurücksetzen der Feinabstimmung die Option **Reset**. Drücken Sie dazu die Taste **▲** oder **▼** und dann die Taste **ENTER** .

☐ Satellitensystem einrichten

Stellen Sie das LNB für den Empfang des gesendeten Signals ein.

- ☑ Die Option **Satellitensystem einrichten** ist verfügbar, wenn **TV-Empfang auf Satellit** eingestellt ist.
- ☑ Der Eingabefenster für die PIN wird geöffnet.
- ☑ Ehe Sie **Automatisch Speichern** ausführen, nehmen Sie die Einstellungen unter **Satellitensystem einrichten** vor. Dann wird die Kanalsuche normal durchgeführt.

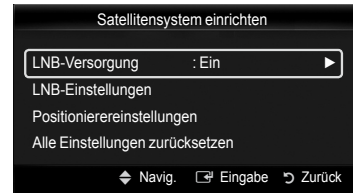

■ LNB-Versorgung

Aktivieren bzw. Deaktivieren der Stromversorgung des LNB.

Mit dieser Funktion stellen Sie ein, dass nur ein Fernsehgerät die Stromversorgung des LNB übernimmt, wenn zwei Fernsehgeräte angeschlossen sind.

■ LNB-Einstellungen

Konfigurieren der Außenanlagen.

- **Satellit:** Auswählen des Satelliten für den Empfang von Digitalisierungen.
- **Transponder:** Auswählen eines Transponders aus der Liste oder Hinzufügen eines neuen Transponders.
- **DiSEqC-Modus:** Auswählen des DiSEqC-Modus für das gewählte LNB.
- **Unterste LNB-Frequenz:** Niedrigere LNB-Frequenz einstellen.
- **Oberste LNB-Frequenz:** Höhere LNB-Frequenz einstellen.
- **Trägerton 22 KHz:** Auswählen eines Trägertons mit 22kHz je nach LNB-Typ. Bei einem universellen LNB wählen Sie Auto.
- **Signalqualität:** Anzeigen des aktuellen Status für das Sendesignal.



■ Positionierereinstellungen

- **Positionierer:** Aktivieren oder Deaktivieren der Positionssteuerung
- **Positionierertyp:** Umschalten des Positionierertyps zwischen DiSEqC 1.2 und USALS (Universal Satellite Automatic Location System).
- **Benutzermodus:** Einstellen der Satellitenantenne auf die Positionen der verschiedenen Satelliten. Wenn Sie die aktuelle Position der Satellitenantenne für einen bestimmten Satelliten speichern, kann die Satellitenantenne in die definierte Position geschwenkt werden, wenn das Signal dieses Satelliten gewünscht wird.
 - **Satellit:** Auswählen des Satelliten, um dessen Position einzustellen.
 - **Transponder:** Auswählen eines Transponders für den Signalempfang aus der Liste.
 - **Bewegungsmodus:** Auswählen des Bewegungsmodus: Schritte oder kontinuierlich.
 - **Schrittweite:** Einstellen der Schrittweite für die Antennendrehung in Winkelgrad. Die **Schrittweite** können Sie nur einstellen, wenn der **Bewegungsmodus auf Schritt** eingestellt ist.
 - **Zu gespeicherter Position wechseln:** Schwenken der Antenne zur gespeicherten Satellitenpositionen.
 - **Antennenposition:** Einstellen und Speichern der Antennenposition des gewählten Satelliten.
 - **Aktuelle Position speichern:** Speichern der aktuellen Position als gewähltes Positionierlimit.
 - **Signalqualität:** Anzeigen des aktuellen Status für das Sendesignal.
- **Installer Mode:** Sets the antenna movement limits.
 - **Limit Position:** Selects the direction of the Positioner Limit.
 - **Antenna Position:** Adjusts the antenna position for the Positioner Limit by pressing the left or right key.
 - **Aktuelle Position speichern:** Speichern der aktuellen Position als Positionierergrenze.
 - **Zum Nullpunkt wechseln:** Bewegen der Antenne in die Bezugsposition.
 - **Positionierergrenze zurücksetzen:** Zulassen, dass die Antenne über den gesamten Schwenkbereich gedreht werden kann.

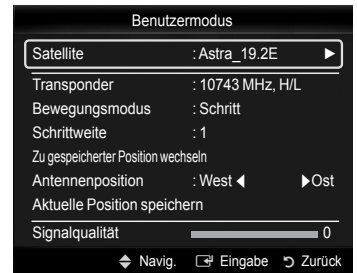
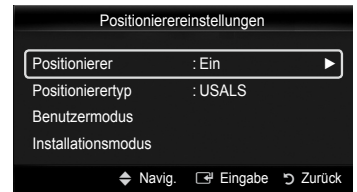

■ Alle Einstellungen zurücksetzen

Die Satelliteneinstellungen werden auf die Werkseinstellungen zurückgesetzt.

Verwalten von Sendern

Mit diesem Menü können Sie Favoriten hinzufügen, löschen oder einstellen und den Programmführer für Digitalsendungen verwenden.

- Wählen Sie im Fenster **Sender**, **Eigene Kanäle** einen **Vorgemerkt**. Drücken Sie hierzu die Tasten **▲** oder **▼** und dann die Taste **ENTER**. Nun können Sie den gewählten Sender ansehen.
 - **Sender** : Hiermit zeigen Sie alle verfügbaren Sender an.
 - **Eigene Kanäle**: Hiermit zeigen Sie alle Favoritensender an.
 - **Vorgemerkt**: Hiermit zeigen Sie alle vorgemerkten Programme an.
- Sie öffnen die Senderlisten durch Drücken der Taste **CH LIST** auf der Fernbedienung.
- Verwenden der Farbtasten in Verbindung mit der Senderliste.**
 - **Rot** (Sendertyp): Umschalten zwischen **Antenne**, **Kabel** und **Satellit**.
 - **Grün** (Zoom): Hiermit vergrößern oder verkleinern Sie die Sendernummer.
 - **Gelb** (Wählen): Hiermit wählen Sie mehrere Senderlisten aus.
 - **Blau** (Sortieren): Sortieren nach Sendernamen oder Programmplatz. (verfügbar, wenn TV-Empfang auf Satellit eingestellt wurde)
 - **TOOLS** (Extras): Hiermit zeigen Sie die Menüs **Suchlauf**, **Eigene Kanäle bearbeiten**, **Sperren** (oder **Freigabe**), **Timer-Wiedergabe**, **Name bearb.**, **Programmplatz bearbeiten**, **Sortieren**, **Löschen**, **Alle wählen**, oder **Alle wählen** oder **Neu sortieren** an.
(Der Inhalt des Menüs Extras hängt von der jeweiligen Situation ab.)

Symbole zur Anzeige des Senderstatus

A	Ein analoger Sender.	✓	Ein Sender, der durch Drücken der gelben Taste gewählt wurde.
♥	Ein Sender, der als Favorit eingestellt ist.	📺	Ein Programm, das gerade gesendet wird.
🔒	Ein gesperrter Sender.	🕒	Ein vorgemerktes Programm

Menü Extras für Senderlisten (in Sender / Eigene Kanäle / Vorgemerkt)

- Drücken Sie die Taste **TOOLS**, um das Menü Extras anzuzeigen.
- Der Inhalt des Menüs Extras hängt vom jeweiligen Senderstatus ab.

■ Suchlauf (nur gesuchter Sender)

Stellen Sie die Optionen (**Sendertyp**, **Satellite Name**, **Provider Name**, **Transponder**, **Scramble**) für den Suchlauf ein.

- Dieses Menü wird nur angezeigt, wenn TV-Empfang auf Satelliten eingestellt ist.

■ Eigene Kanäle bearbeiten

Sie können die gewählten Kanäle in die gewünschte Gruppe der eigenen Sender übernehmen.

- Das Symbol "♥" wird angezeigt, und der Sender wird als eigener Sender festgelegt.

■ Sperren / Freigabe

Sie können einen Sender sperren, sodass er nicht ausgewählt und angezeigt werden kann.

Diese Funktion ist nur verfügbar, wenn die **Kindersicherung** aktiviert ist (**Ein**). (siehe Seite 27)

- Der Eingabebildschirm für die PIN wird geöffnet. Geben Sie nun Ihre vierstellige PIN ein.
- Der Standard-PIN-Code eines neuen Fernsehgeräts lautet '0-0-0-0'. Sie können die PIN ändern, indem Sie im Menü den **Befehl PIN** ändern wählen.
- Das Symbol "🔒" wird angezeigt, und der Sender wird gesperrt.

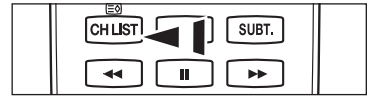
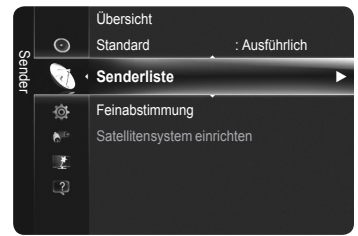

Fortsetzung...

■ **Timer-Wiedergabe**

Wenn Sie ein Programm zum Anschauen vorgemerkt haben, wechselt das Fernsehgerät automatisch zum vorgemerkten Sender in der Senderliste, auch wenn Sie gerade einen anderen Sender anschauen. Um ein Programm vorzumerken, müssen Sie zuerst die Uhrzeit einstellen. (siehe Seite 25)

- Sie können nur gespeicherte Kanäle vormerken.
- Sie können Sender, Monat, Tag, Jahr, Stunde oder Minute auch direkt über die Zifferntasten auf der Fernbedienung einstellen.
- Das Vormerken eines Programms wird im Menü **Vorgemerkt** angezeigt.
- Digitaler Programmführer und Vormerken von Sendungen Wenn Sie einen digitalen Sender gewählt haben und die Taste ► drücken, wird der Programmführer für diesen Sender angezeigt. Gehen Sie in der oben beschriebenen Weise vor, wenn Sie ein Programm vormerken möchten.

■ **Sendernamen bearbeiten** (nur Analogsender)

Sie können Kanäle mit Beschriftungen versehen, sodass die ersten Buchstaben des Namens immer dann angezeigt werden, wenn Sie den Sender wählen.

- Die Namen der digitalen Sender werden automatisch zugewiesen und können nicht geändert werden.

■ **Programmplatz bearbeiten** (nur Digitalkanal)

Sie können die Sendernummer auch mit den Zifferntasten der Fernbedienung einstellen.

■ **Sortieren** (nur Analogkanal)

Mit diesem Vorgang können Sie die Programmnummern gespeicherter Sender ändern. Das ist möglicherweise nach dem automatischen Speichern von Sendern erforderlich.

■ **Neu sortieren** (sofern TV-Empfang auf Satellit eingestellt wurde)

Sortieren der Senderliste in numerischer Reihenfolge.

■ **Löschen**

Sie können Kanäle löschen, damit nur die gewünschten Kanäle angezeigt werden.

Sie können einen Kanal aus dem Menü **Eigene Kanäle** oder **Satelliten** in gleicher Weise löschen.

■ **Alle abwählen / Alle wählen**

Sie können die Kanäle in der Senderliste auswählen oder die Auswahl aufheben.

- Sie können die Funktionen zum Hinzufügen / Löschen / Hinzufügen zu Favoriten / Löschen aus Favoriten oder Sperren / Freigeben gleichzeitig verwenden. Markieren Sie die gewünschten Kanäle und drücken Sie die gelbe Taste, um alle markierten Kanäle zugleich einzustellen.
- Links neben dem Namen des gewählten Senders wird das Symbol ✓ angezeigt.
- Alle abwählen** können Sie nur wählen, wenn mindestens ein Sender gewählt ist.

□ **Menü Tools (Extras) für Senderlisten (in Vorgemerkt)**

Mit dieser Menüoption können Sie eine Vormerkung anzeigen, ändern oder löschen.

- Drücken Sie die Taste **TOOLS**, um das Menü Tools (Extras) anzuzeigen.
 - **Info ändern**: Wählen Sie diese Option, um eine Vormerkung zu ändern.
 - **Programmierung abbrechen**: Wählen Sie diese Option, um eine Vormerkung zu stornieren.
 - **Information**: Wählen Sie diese Option, um eine Vormerkung anzuzeigen. (Sie können die Vormerkinformationen auch ändern).
 - **Alle wählen / Alle abwählen**: Wählen oder abwählen aller vorgemerkten Programme.

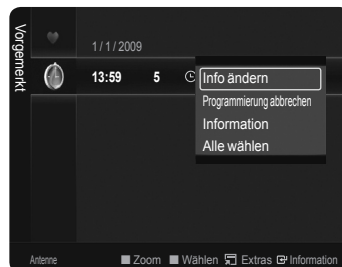

Ändern der Bildeinstellungen

□ Modus

Sie können den Bildstandard auswählen, der für Ihre Sehgewohnheiten am besten geeignet ist.

■ Dynamisch / Standard / Eco / Film

☞ Drücken Sie die Taste **TOOLS**, um das Menü **Extras** anzuzeigen. Sie können den Bildmodus durch Auswahl von **Extras** → **Bildmodus** einstellen.



□ Zellhelligkeit / Kontrast / Helligkeit / Schärfe / Farbe / Farbton (G/R)

Das Gerät verfügt über mehrere Einstellmöglichkeiten für die Bildqualität.

- **Zellhelligkeit:** Zum Anpassen der Pixelhelligkeit.
 - **Kontrast:** Hiermit stellen Sie den Kontrast.
 - **Helligkeit:** Hiermit stellen Sie die Helligkeit.
 - **Schärfe:** Hiermit stellen Sie die Kantenauflösung.
 - **Farbe:** Dient zum Anpassen der Farbsättigung des Bilds.
 - **Farbton (G/R):** Hiermit stellen Sie den Farbton ein.
- ☑ Wenn Sie Änderungen an **Zellenhelligkeit**, **Kontrast**, **Helligkeit**, **Schärfe**, **Farbe** oder **Farbton (G/R)** vornehmen, wird das Bildschirmmenü entsprechend angepasst.
- ☑ Die eingestellten Werte werden auf jeden Bildmodus angewendet.
- ☑ Sie können die Funktion Farbton im Analog **TV**, **Ext.** oder **AV** Modus des PAL Systems nicht verwenden.
- ☑ Im **PC** Modus können Sie nur **Zellhelligkeit**, **Kontrast** und **Helligkeit** einstellen.
- ☑ Jede angepasste Einstellung wird je nach Eingabemodus separat gespeichert.
- ☑ Die im Betrieb verbrauchte Energiemenge geht deutlich zurück, wenn Sie die Helligkeit des Bildes reduzieren. Damit senken Sie die Betriebskosten.

□ Erweiterte Einstellungen

Sie können verschiedene erweiterte Einstellungen für Ihren Fernseher vornehmen, unter anderem für Farbe und Kontrast.

- ☑ **Erweiterte Einstellungen** stehen in den Modi **Standard** oder **Film** zur Verfügung.
- ☑ Im **PC** Modus können von den **Advanced Settings** nur **Optimalkontrast**, **Gamma** und **Weißabgleich** eingestellt werden.

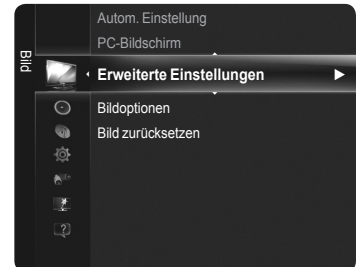

■ Schwarzton → Aus / Dunkel / Dunkler / Dunkelst

Verbesserung der Bildtiefe durch Anpassen der schwarzen Farbdichte.

■ Optimalkontrast → Aus / Gering / Mittel / Hoch

Sie können den Bildschirmkontrast so anpassen, dass ein optimaler Kontrast gewährleistet ist.

■ Gamma

Sie können die Intensität der Primärfarben (Rot, Grün und Blau) einstellen.

■ Farbraum

Der Farbraum ist eine Farbmatrix bestehend aus den Farben Rot, Grün und Blau. Wählen Sie Ihren bevorzugten Farbraum, um die Welt in den natürlichsten Farben zu erfahren.

- **Auto:** Automatische Anpassung des Farbbereichs an die Bildsignalquelle.
- **Nativ:** Hiermit stellen Sie einen Farbbereich ein, der breiter als der des Eingangssignals ist.
- **Benutzerd:** Hiermit stellen Sie den Farbbereich wunschgemäß ein.
 - ☑ Anpassen des Farbraums
 - Hiermit stellen Sie den Farbbereich wunschgemäß ein. Die Option "Farbe" ist verfügbar, wenn der Farbraum als benutzerdefiniert eingestellt ist.
 - **Farbe** → **Rot / Grün / Blau / Gelb / Zyan / Magenta**
 - **Rot / Grün / Blau:** Sie können die RGB-Werte der jeweils ausgewählten Farbe einstellen.
 - **Reset:** Setzt den Farbraum auf die Standardwerte zurück.

Fortsetzung...

■ Weißabgleich

Um natürlichere Bildfarben zu erhalten, können Sie die Farbtemperatur anpassen.

- **R-Offset / G-Offset / B-Offset / R-Gain / G-Gain / B-Gain:** Wenn Sie den Wert anpassen, wird der Bildschirm aktualisiert und neu angezeigt.
- **Reset:** Hiermit stellen Sie den Standard-Weißabgleich wieder ein.

■ Hautton

Hiermit reichern Sie den Farbton für Haut mit Rot an oder ab.

- Wenn Sie den Anpassungswert ändern, wird der angepasste Bildschirm aktualisiert.

■ Kantenglättung → Aus / Ein

Sie können die Objektbegrenzungen im Bild betonen.

■ xvYCC → Aus / Ein

Durch Aktivieren des xvYCC-Modus werden Detailgenauigkeit und Farbtiefe bei der Anzeige von Filmen von einem externen Gerät (z. B. DVD-Player) verbessert.

- xvYCC** ist verfügbar, wenn der Bildmodus auf **Film** und der externe Eingang auf **HDMI** oder **Komp.** eingestellt ist.
- Diese Funktion wird, je nach externem Gerät, möglicherweise nicht unterstützt. Funktion zum Fortsetzen der Filmwiedergabe (Wiedergabe fortsetzen).

Bildoptionen

Die weiteren Bildeinstellungen können an Ihre Bedürfnisse angepasst werden.

- Im **PC**-Modus können von den **Bildoptionen** nur **Farbtemp.**, **Größe** und **Screen Burn Protection** (Bildschirm-Einbrennschutz) eingestellt werden.

■ Farbtemp. → Kalt / Normal / Warm1 / Warm2 / Warm3

Sie können den für Ihre Augen angenehmsten Farbton auswählen. Die

- eingestellten Werte werden entsprechend dem jeweils ausgewählten Bildmodus gespeichert.
- Warm1**, **Warm2** oder **Warm3** werden nur aktiviert, wenn der Bildmodus auf **Film** eingestellt ist.

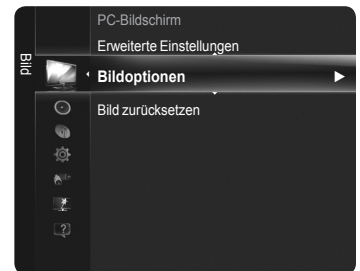

■ Größe → Autom. Breit / 16:9 / Breitenzoom / Zoom / 4:3 / Bildanpassung

Sie können ein Bildformat auswählen, das Ihren Sehgewohnheiten am besten entspricht.

- **Autom. Breit:** Hiermit stellen Sie das Bildformat auf automatische Breite ein.
- **16:9:** Stellt das Bildformat auf den Breitbildmodus 16:9 ein.
- **Breitenzoom:** Diese Option vergrößert das Bild auf mehr als 4:3. Verschieben Sie das Bild mit den Tasten **▲** oder **▼** nach oben oder nach unten, nachdem Sie mit der Taste **◀** oder **▶** eine Auswahl getroffen haben.
- **Zoom:** Vergrößert das Bild vertikal.
- **4:3:** Stellt das Bildformat auf den Normalmodus 4:3 ein.
- **Bildanpassung:** Zeigt ein volles, natives HD-Signal an, das mit einem normalen Fernseher nicht angezeigt werden kann.
 - Je nach Signalquelle können die Bildgrößenoptionen variieren.
 - Die verfügbaren Elemente können in Abhängigkeit vom ausgewählten Modus variieren.
 - Im **PC** Modus können nur die Modi 16:9 und 4:3 eingestellt werden.
 - Wenn der Modus Doppel (□, □) im PIP-Modus eingestellt wurde, können Sie die Bildgröße nicht einstellen.
 - Sie können die Einstellungen für jedes externe Gerät festlegen und speichern, das Sie an einen Eingang des Fernsehgeräts angeschlossen haben.
 - Es kann zu vorübergehender Bildkonservierung kommen, wenn Sie auf dem Gerät mehr als zwei Stunden lang ein unbewegtes Bild angezeigt haben.
 - BreitZoom:** Wählen Sie durch Drücken der Taste **▶** die Option Position, und drücken Sie dann die Taste **ENTER** . Mit der Taste **▲** oder **▼** können Sie das Bild nach oben oder nach unten verschieben. Drücken Sie dann die Taste **ENTER** .
 - Zoom:** Wählen Sie durch Drücken der Taste **▶** die Option Position, und drücken Sie dann die Taste **ENTER** . Mit der Taste **▲** oder **▼** können Sie das Bild nach oben oder nach unten verschieben. Drücken Sie dann die Taste **ENTER** . Wählen Sie durch Drücken der Taste **▶** die Option Größe, und drücken Sie dann die Taste **ENTER** . Drücken Sie die Tasten **▲** oder **▼**, um das Bild in vertikaler Richtung zu vergrößern oder zu verkleinern. Drücken Sie dann die Taste **ENTER** .
 - Nach Auswahl von **Bildschirmanpassung** im Modus **HDMI** (1080i / 1080p) oder **Component** (1080i/1080p) : Wählen Sie durch Drücken der Tasten **◀** oder **▶** die Option **Position**. Mit den Tasten **▲**, **▼**, **◀** oder **▶** können Sie das Bild verschieben. **▲**, **▼**, **◀** or **▶** button to move the picture.
 - Reset:** Wählen Sie mit den Tasten **◀** oder **▶** die Option Reset, und drücken Sie dann die **ENTER** -Taste. Sie können die Einstellung initialisieren.
 - Wenn Sie die Funktion **Bildschirmanpassung** zusammen mit einem HDMI 720p-Signal verwenden, wird eine Zeile wie bei Overscan oben, unten, links und rechts abgeschnitten.

Fortsetzung...

■ **Bildschirmmodus** → **16:9 / Wide Zoom / Zoom / 4:3**

Wenn Sie die Bildgröße bei einem Fernsehgerät im 16:9-Format auf Autom. Breit einstellen, können Sie bestimmen, dass das Bild als 4:3 WSS (Breitbilddienst) oder gar nicht angezeigt werden soll.

Da jedes europäische Land eine andere Bildgröße verwendet, können die Benutzer sie damit einstellen.

Diese Funktion ist im Modus **Auto Breit** verfügbar.

Diese Funktion ist im Modus **PC, Component** oder **HDMI** nicht verfügbar.

■ **Digitale RM** → **Aus / Gering / Mittel / Hoch / Auto**

Wenn das vom Fernsehgerät empfangene Sendesignal schwach ist, können Sie die digitale Rauschunterdrückung aktivieren, um ggf. statische Bilder oder Doppelbilder auf dem Bildschirm zu verringern.

Bei schwachem Signal wählen Sie diejenige der anderen Optionen, bei der das beste Bild angezeigt wird.

■ **HDMI-Schwarzp.** → **Normal / Gering**

Sie können direkt auf dem Bildschirm den Schwarzwert auswählen, um die Bildschirmtiefe anzupassen.

Diese Funktion ist nur bei einer Verbindung des externen Eingangs mit HDMI (RGB-Signal) aktiv.

■ **1080 Full-HD Motion Demo** → **Aus / Ein**

Die neue Generation der Samsung Plasmabildschirme bietet höchste Klarheit der Bewegungen bei Full HD - optimal für Sportsendungen, Filme und Spiele mit schnellen Bewegungen.

Diese Funktion ist im PC-, Soiele- oder Media Play-Modus nicht verfügbar.

■ **Filmmodus**

Hiermit optimieren Sie den Bildmodus für die Wiedergabe von Filmen.

- **Aus:** Deaktiviert den Filmmodus.

- **Auto1:** Hiermit wird das Bild bei Filmanzeige automatisch auf die beste Qualität eingestellt.

- **Auto2:** Automatische Optimierung von Teletext, wenn Sie einen Film sehen.

- **Cinema Smooth:** Ermöglicht das ultimative Kinoerlebnis.

Damit Cinema Smooth verwendet werden kann, muss ein HDMI-Signal mit 1080p bei 24 Hz anliegen.

Der Film-Modus wird bei TV, Video, Component (480i / 1080i) und HDMI (480i / 1080i) unterstützt.

■ **Real 100Hz Demo** → **Aus / Ein**

Sie erkennen deutlich den Unterschied zwischen Real 100 Hz und 50 Hz, insbesondere bei Sendungen mit schnellen Bewegungen. Deshalb können Sie, wenn Sie ein Bild mit langsamen Bewegungen betrachten, nicht zwischen Real 100 Hz und 50 Hz unterscheiden. Demo 100 Hz funktioniert nur zusammen mit einem 50 Hz-Signal. Real 100 Hz wird zusammen mit speziellen Bildern für Geschäftsdemos verwendet.

■ **Blaumodus**

Diese Funktion ist für Experten zum Ausmessen von AV-Geräten bestimmt. Mit dieser Funktion werden das rote und das grüne Signal aus dem Videosignal entfernt, sodass nur das blaue Signal angezeigt wird. Damit wird ein Blaufilter erzeugt, mithilfe dessen die Farbe und der Farbton von Videogeräten wie DVD-Playern, Heimkinosystemen usw. eingestellt werden können.

Der **Blaumodus** ist verfügbar, wenn der Bildmodus auf **Film** oder **Standard** eingestellt ist.

■ **Einbrennschutz**

(Bildschirm-Einbrennschutz) Dieses Gerät ist mit Einbrennschutz-Technologie ausgestattet, um die Möglichkeit des Einbrennens des Monitorbildes zu verringern. Diese Technologie ermöglicht das Einstellen von senkrechten (Vertikal) und seitlichen (Horizontal) Bildbewegungen. Die Zeiteinstellung ermöglicht das Programmieren der Dauer zwischen Bildbewegungen in Minuten.

- **Pixelabstand:** Diese Funktion verschiebt Pixel auf dem Plasmabildschirm horizontal oder vertikal, um die Möglichkeit des Einbrennens des Bildes zu minimieren.

Optimale Einstellung für PixelShift

	Komponente	TV/Ext/AV/Component/HDMI PC
Horizontal	0~2	2
Vertikal	0~4	4
Zeit (Minuten)	1~4 min	2 min

Der PixelShift-Wert kann in Abhängigkeit von der Monitorgröße (Zoll) und dem ausgewählten Modus variieren.

Diese Funktion ist im Modus **Bildschirmanpassung** nicht verfügbar.

- **Bildlauf:** Diese Funktion dient zum Entfernen von Nachbildern auf dem Bildschirm, indem alle Pixel des Plasmabildschirms nach einem bestimmten Muster verschoben werden. Verwenden Sie diese Funktion, wenn Nachbilder oder -symbole auf dem Bildschirm angezeigt werden. Diese können insbesondere dann auftreten, wenn auf dem Bildschirm über längere Zeit ein Standbild angezeigt wurde.
- **Seite grau:** Sie verhindern bei Anzeige im Format 4:3 Beschädigungen des Bildschirms, indem Sie einen Weißabgleich an den beiden linken Bildschirmrändern vornehmen.
 - **Hell:** Bei Anzeige im Format 4:3 werden die beiden seitlichen Bildschirmränder aufgehellt.
 - **Dunkel:** Bei Anzeige im Format 4:3 werden die beiden seitlichen Bildschirmränder abgedunkelt.

Bild zurücksetzen → **Bildmodus zurücksetzen / Abbrechen**

Die Reset-Funktion wird für jeden Bildmodus durchgeführt.

- Setzt alle Bildeinstellungen auf die Standardwerte zurück. Wählen Sie zuerst einen Bildmodus zum Zurücksetzen.



Fernsehgerät mithilfe des PCs einstellen

- Voreinstellung: Drücken Sie die Taste SOURCE, um den Modus PC einzustellen.

Autom. Einstellung

Die automatische Einstellung ermöglicht eine automatische Anpassung des PC-Monitors an das eingehende PC-Videosignal. Die Werte für "Fein", "Grob" und "position" werden automatisch eingestellt.

- Diese Funktion ist im DVI-HDMI-Modus nicht verfügbar.

Drücken Sie die Taste **TOOLS**, um das Menü Extras anzuzeigen. Sie können die **Autom. Einstellung** auch durch Auswahl von **Extras** → **Autom. Einstellung** durchführen.



PC-Bildschirm

Durch das Einstellen der Bildqualität können Bildstörungen und Rauschen beseitigt oder verringert werden. Falls sich Bildrauschen durch die Feinabstimmung allein nicht beheben lässt, stellen Sie zunächst die Frequenz möglichst genau ein (Grob). Führen Sie dann erneut eine Feinabstimmung durch. Nachdem Sie das Bildrauschen durch die Grob- und Feinabstimmung des Bildes verringert haben, stellen Sie die Position des Bildes so ein, dass es auf dem Bildschirm zentriert ist.

■ **Grob**

Hiermit stellen Sie die Frequenz ein, wenn vertikales Rauschen im Bild vorhanden ist.

■ **Fein**

Hiermit stellen Sie den Bildschirm klarer ein.

■ **PC-Position**

Passen Sie die Position des PC-Bildes an, wenn es nicht auf den Fernsehbildschirm passt.

Stellen Sie mit den Tasten ▲ oder ▼ die vertikale Position ein. Stellen Sie mit den Tasten ◀ oder ▶ die horizontale Position ein.

■ **Bild zurücksetzen**

Sie können alle Bildeinstellungen auf die werkseitig eingestellten Ausgangswerte zurücksetzen.

PC-Anzeige

☐ Konfigurieren Ihrer PC-Software (unter Windows XP)

Im Folgenden sind die typischen Anzeigeeinstellungen für einen Windows-Computer aufgeführt. Die von Ihrem PC angezeigten Fenster entsprechen je nach installierter Windows-Version und verwendeter Grafikkarte möglicherweise nicht genau der Abbildung.

1. Klicken Sie im Startmenü von Windows auf die Systemsteuerung.
2. Wenn das Fenster der Systemsteuerung angezeigt wird, klicken Sie auf „Darstellung und Designs“. Ein Dialogfeld wird geöffnet.
3. Wenn das Fenster der Systemsteuerung angezeigt wird, klicken Sie auf „Anzeige“. Anschließend wird ein Dialogfeld angezeigt.
4. Klicken Sie nun im Dialogfeld „Anzeige“ auf die Registerkarte „Einstellungen“. Stellen Sie die Bildschirmauflösung auf folgenden Wert: 1920 x 1080 Pixel. Wenn das Dialogfeld eine Option für die Bildschirmfrequenz enthält, muss als Einstellung 60 oder 60 Hz ausgewählt werden. Andernfalls klicken Sie einfach auf OK, um das Dialogfeld zu schließen.

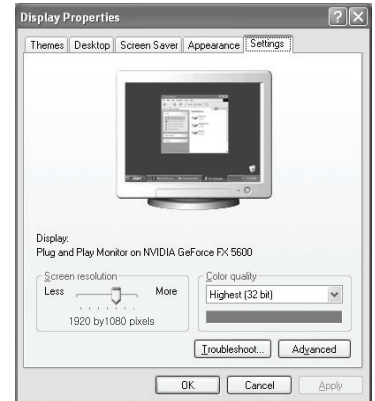

☐ Anzeigemodi

Bildschirmposition und -größe hängen vom Typ des PC-Monitors und seiner Auflösung ab.

Bei den in der Tabelle angegebenen Auflösungen handelt es sich um die empfohlenen Auflösungen.

- Eine Verbindung über HDMI/DVI-Kabel kann nur über HDMI IN 2(DVI) erfolgen.
- Das Zeilensprungverfahren wird nicht unterstützt.
- Das Fernsehgerät funktioniert möglicherweise nicht ordnungsgemäß, wenn kein Standardmodus ausgewählt wird.
- Separate- und Composite-Modus werden unterstützt. SOG wird nicht unterstützt.
- Ein zu langes oder qualitativ geringwertiges VGA-Kabel kann in hochauflösenden Modi (1920 x 1080) zu Bildrauschen führen.

■ D-Sub- und HDMI/DVI-Eingang

Modus	Auflösung	Horizontal Frequenz (kHz)	Vertikalfrequenz (Hz)	Pixeltakt Frequenz (MHz)	Sync-Polarität (HxV)
IBM	640 x 350	31.469	70.086	25.175	+ / -
	720 x 400	31.469	70.087	28.322	- / +
MAC	640 x 480	35.000	66.667	30.240	- / -
	832 x 624	49.726	74.551	57.284	- / -
VESA CVT	1152 x 870	68.681	75.062	100.000	- / +
	720 x 576	35.910	59.950	32.750	- / +
	1152 x 864	53.783	59.959	81.750	- / +
	1280 x 720	44.772	59.855	74.500	- / +
VESA DMT	640 x 480	56.456	74.777	95.750	- / +
		75.231	74.857	130.000	- / +
		31.469	59.940	25.175	- / -
	800 x 600	37.861	72.809	31.500	- / -
		37.500	75.000	31.500	- / -
		37.879	60.317	40.000	+ / +
	1024 x 768	48.077	72.188	50.000	+ / +
		46.875	75.000	49.500	+ / +
		48.363	60.004	65.000	- / -
		56.476	70.069	75.000	- / -
60.023		75.029	78.750	+ / +	
67.500		75.000	108.000	+ / +	
49.702		59.810	83.500	- / +	
62.795		74.934	106.500	- / +	
1280 x 960	60.000	60.000	108.000	+ / +	
	63.981	60.020	108.000	+ / +	
	79.976	75.025	135.000	+ / +	
	47.712	60.015	85.500	+ / +	
1440 x 900	55.935	59.887	106.500	- / +	
	70.635	74.984	136.750	- / +	
1680 x 1050	65.290	59.954	146.250	- / +	
VESA DMT / DTV CEA	1920 x 1080p	67.500	60.000	148.500	+ / +
VESA GTF	1280 x 720	52.500	70.000	89.040	- / +
	1280 x 1024	74.620	70.000	128.943	- / -

Tonstandard wählen

Modus

Stellen Sie den Audiomodus ein, der am besten zur jeweiligen Sendung passt.

- **Standard / Musik / Film / Klare Stimme / Benutzerd.**

 Drücken Sie die Taste **TOOLS**, um das Menü **Extras** anzuzeigen. Sie können den Tonmodus durch Auswahl von **Extras** → **Tonmodus** konfigurieren.

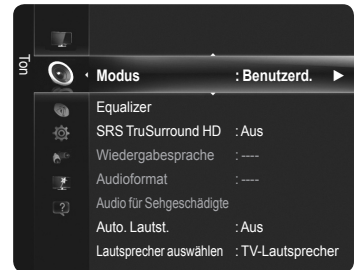

Equalizer

Sie können den Ton Ihrem persönlichen Geschmack anpassen.

- **Modus:** Sie können einen Audiomodus gemäß Ihrem persönlichen Geschmack einstellen.
- **Balance:** Steuert die Balance zwischen dem linken und dem rechten Lautsprecher.
- **100Hz / 300Hz / 1KHz / 3KHz / 10KHz** (Bandbreitenanpassung): Zum Einstellen der unterschiedlichen Bandbreitenfrequenzen.
- **Reset:** Setzt die Equalizereinstellungen auf die Standardwerte zurück.

SRS TruSurround HD → Aus / Ein

SRS TruSurround HD ist eine Kombination der Technologien von TruSurround und FOCUS TruBass.

Mit **SRS TruSurround HD** können Sie virtuelle 5.1 Surroundeffekte mit zwei Lautsprechern genießen. Diese Funktion sorgt nicht nur für kräftige Bässe sondern sie verbessert auch die Wiedergabe hoher Frequenzen.

 Drücken Sie die Taste **TOOLS**, um das Menü **Extras** anzuzeigen. Sie können SRS TruSurround HD durch Auswahl von **Extras** → **SRS TS HD** auswählen.



TruSurround HD, SRS und das  Symbol sind eingetragene Marken von SRS Labs, Inc. Die TruSurround HD-Technologie wird unter Lizenz von SRS Labs, Inc. in das System integriert.

Wenn der Ton beim Fernsehen gestört ist stellen Sie den Equalizer und **SRS TruSurround HD (Aus/Ein)** ein.

Wiedergabesprache (nur Digitalkanal)

Sie können die Standardsprache für Audio ändern. Zeigt die Sprachinformationen für den eingehenden Audiostream an.

Sie können nur Sprachen auswählen, die auch tatsächlich übertragen werden.

Audioformat → MPEG / Dolby Digital (nur Digitalkanäle)

Wenn Sie für die Tonausgabe sowohl den Hauptlautsprecher als auch den Audioreceiver verwenden, kann es aufgrund der Geschwindigkeitsunterschiede beim Dekodieren durch die beiden Systeme zu einem Echoeffekt kommen. Verwenden Sie in diesen Fall die TV-Lautsprecher.

Sie können nur Sprachen auswählen, die auch tatsächlich übertragen werden.



Hergestellt unter Lizenz der Dolby Laboratories.

Dolby und das Doppel-D-Symbol sind Warenzeichen von Dolby Laboratories.

Audio für Sehgeschädigte (nur Digitalkanal)

Dies ist eine zusätzliche Audiofunktion, mit der für sehbehinderte Personen eine zusätzliche Tonspur wiedergegeben wird. Diese Funktion verarbeitet den Audiostream für die AB (Audio-Beschreibung), sofern diese vom Sender zusammen mit dem Vordergrundton übertragen wird. Der Benutzer kann die Audio-Beschreibung aktivieren oder deaktivieren und die Lautstärke einstellen.

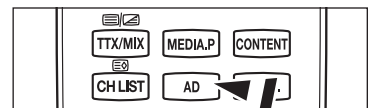

Sie können diese Optionen auswählen, indem Sie einfach die Taste **AD** auf der Fernbedienung drücken.

■ Audio für Sehgeschädigte → Aus / Ein

Hiermit schalten Sie die Funktion für Audiobeschreibungen ein bzw. aus.

■ Lautstärke

Hiermit regeln Sie die Lautstärke der Audiobeschreibungen für Sehgeschädigte.

Lautstärke ist aktiv, wenn **Audio für Sehgeschädigte** aktiviert (Ein) ist.

Fortsetzung...

Auto. Lautst. → Aus / Ein

Aufgrund unterschiedlicher Signalbedingungen unterscheiden sich Fernsehsender in der Lautstärke, so dass es erforderlich sein kann, die Lautstärke beim Umschalten zwischen Sendern jedes Mal nachzuregeln. Mit der Funktion für automatische Lautstärkeeinstellung wird die Lautstärke automatisch bei starkem Modulationssignal verringert und bei schwachem Modulationssignal erhöht.

Lautsprecher auswählen → Ext. Lautsprecher / TV-Lautsprecher

Wenn Sie den Ton über separate Lautsprecher hören möchten, deaktivieren Sie den internen Verstärker.

- Die Tasten **–** **+**, **MUTE** funktionieren nicht, wenn **Lautsprecher auswählen** auf **Ext. Lautsprecher** geschaltet ist.
- Wenn Sie im Menü **Lautsprecher auswählen** die Option **Ext. Lautsprecher wählen**, werden die Audioeinstellungen eingeschränkt.

	Eingebauter Lautsprecher des Fernsehgeräts	Audioausgang (Optisch, L/R-Out) zum Soundsystem
	TV / Ext. / AV / Component / PC / HDMI	TV / Ext. / AV / Component / PC / HDMI
TV-Lautsprecher	Lautsprecherausgang	Audioausgang
Externer Lautsprecher	Mute	Audioausgang
Kein Videosignal	Mute	Mute

Ton zurücksetzen

- **Alle zurücksetzen / Ton-Modus reset / Abbrechen:** Sie können alle Audioeinstellungen wieder auf die Werkseinstellungen zurücksetzen.

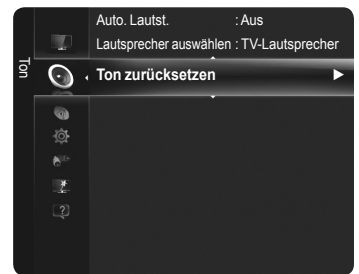

Tonmodus wählen

Wenn Sie **Dual I II** einstellen, wird der aktuelle Tonwiedergabemodus auf dem Bildschirm angezeigt.

	Art der Sendung	Bildschirmanzeige
NICAM Stereo	Standardsendung (Standardtonwiedergabe)	Mono (normale Verwendung)
	Standard und NICAM-Mono	NICAM ↔ Mono (Normal)
	NICAM-Stereo	NICAM Stereo ↔ Mono (Normal)
	NICAM Dual-I/II	NICAM Dual-1 → NICAM Dual-2 → Mono (Normal)
A2 Stereo	Standardsendung (Standardtonwiedergabe)	Mono (normale Verwendung)
	Zweisprachig oder Dual-I/II	Dual I ↔ Dual II
	Stereo	Stereo ↔ Mono (erzwungen)

- Falls das Stereosignal schwach ist und automatisch umgeschaltet wird, sollten Sie zu mono wechseln.
- Diese Funktion ist nur bei einem Stereosignal aktiviert. Bei Monosignalen ist es deaktiviert.
- Diese Funktion ist nur im TV-Modus verfügbar.

Drücken Sie die Taste **TOOLS**, um das Menü **Extras** anzuzeigen. Sie können den Tonmodus durch Auswahl von **Extras** → **Dual I II** auswählen.

Funktionen

Einstellen der Uhrzeit

Uhr

Die Uhr muss eingestellt werden, damit Sie die verschiedenen Timerfunktionen des Fernsehgeräts verwenden können.

- Jedes Mal, wenn Sie die Taste INFO drücken, wird die aktuelle Zeit angezeigt.
- Wenn Sie das Netzkabel ziehen, müssen Sie die Uhr erneut einstellen.

Uhr-Modus

Sie können die aktuelle Zeit manuell oder automatisch einstellen.

- **Auto:** Hiermit stellen Sie die Uhrzeit automatisch anhand der Zeit aus den digitalen Übertragungen ein.
- **Manual:** Hiermit stellen Sie die aktuelle Zeit auf einen manuell eingestellten Wert ein.

Zeit einstellen

Sie können die aktuelle Zeit manuell einstellen.

- Konfigurieren Sie diese Option, nachdem Sie **Uhr-Modus** auf **Manuell** eingestellt haben.
- Sie können **Tag, Monat, Jahr, Stunde, Minute** durch Drücken der Zifferntasten auf der Fernbedienung direkt einstellen.

Sleep-Timer → Aus / 30 min / 60 min / 90 min / 120 min / 150 min / 180 min

Der Sleep-Timer schaltet das Fernsehgerät automatisch nach einer eingestellten Zeit (30, 60, 90, 120, 150, 180 Minuten) aus.

- Wenn die eingestellte Zeit abgelaufen ist, schaltet das Fernsehgerät automatisch in den Standby-Modus.
- Um die Sleep-Timer-Funktion abzubrechen, wählen Sie Aus.

Drücken Sie die Taste **TOOLS**, um das Menü **Extras** anzuzeigen. Sie können den Sleep-Timer durch Auswahl von **Extras** → **Sleep-Timer** einstellen.

Zeit 1 / Zeit 2 / Zeit 3

Sie können den Fernseher so einstellen, dass er sich zu einer bestimmten Zeit automatisch an- oder abschaltet.

- **Anschaltzeit:** Hiermit stellen Sie die Uhrzeit ein, zu der das Fernsehgerät angehen soll.
- **Ausschaltzeit:** Hiermit stellen Sie die Uhrzeit ein, zu der das Fernsehgerät ausgehen soll.
- **Lautstärke:** Einstellen der Lautstärke.
- **Quelle :** Wählen Sie TV, USB.
 - Wenn Sie **TV** wählen, können Sie TV-Empfang und Sender einstellen.
 - **TV-Empfang :** Wählen Sie Terrestrisch oder Kabel.
 - **Sender:** Wählen Sie den gewünschten Senden.
 - Wenn Sie **USB** wählen, können Sie den Inhalt einstellen.
 - **Inhalt:** Auswählen der gewünschten Inhalte vom **USB**.
- **Wiederholmodus :** Wählen Sie **Einmal, Täglich, Mo-Fr, Mo-Sa, Sa-So** oder **Manuell**.
 - Wenn Sie **Manuell** gewählt haben, drücken Sie die Taste **►**, um den gewünschten Wochentag einzustellen. Wenn Sie die **ENTER** -Taste drücken, nachdem Sie den gewünschten Tag gewählt haben, wird das Symbol **✓** angezeigt.
- Der ganz Ordner auf dem USB-Speicher unterstützt 64 englisch Zeichen.
- Voraussetzung dafür ist, dass Sie die Uhr gestellt haben.
- Sie können die Stunden, Minuten und den Sender auch über die Zifferntasten auf der Fernbedienung einstellen.
- Automatisch Ausschalten**
Wenn Sie den Timer aktivieren, schaltet sich das Fernsehgerät drei Stunden nach dem Einschalten durch den Timer ab, wenn in dieser Zeit keine Funktionen verwendet wurden Diese Funktion ist nur verfügbar, wenn der Timer aktiviert ist, und sie verhindert Schäden durch Überhitzung, wenn das Fernsehgerät zu lange eingeschaltet ist.

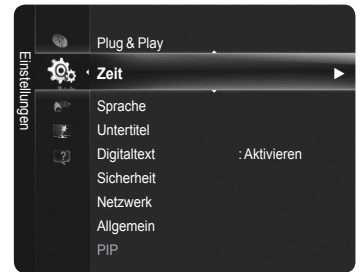

Konfigurieren der Menüeinstellungen

☐ Sprache

Sie können die Menüsprache festlegen.

☐ Untertitel

Sie können Untertitel aktivieren und deaktivieren. Mit diesem Menü legen Sie den Untertitelmodus fest. Die Option "Normal" im Menü ist die Basisoption für Untertitel, und "Schwerhörig" ist für hörgeschädigte Personen bestimmt.

- **Untertitel** → **Aus / Ein**: Untertitel aktivieren oder deaktivieren.
- **Modus** → **Normal / Schwerhörig**: Hiermit können Sie den Untertitelmodus festlegen.
- **Untertitelsprache**: Hiermit können Sie die Untertitelsprache festlegen.

☑ Wenn das Programm, das Sie gerade sehen, die Funktion **Schwerhörig** nicht unterstützt, wird selbst bei der Einstellung **Schwerhörig** automatisch die Einstellung Normal aktiviert.

☑ Englisch ist der Standardwert in Fällen, wo die ausgewählte Sprache für die Sendung nicht verfügbar ist.

☑ Sie können diese Optionen auswählen, indem Sie einfach die Taste **SUBT.** auf der Fernbedienung drücken.

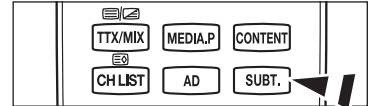
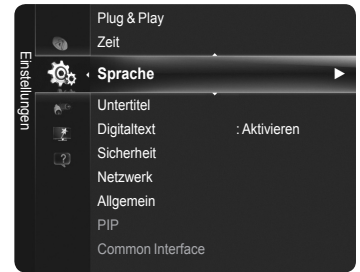

☐ Digitaltext → Deaktivieren / Aktivieren (Nur Großbritannien)

Wenn das Programm mit Digitaltext gesendet wird, ist diese Funktion aktiviert.

☑ MHEG (Multimedia and Hypermedia Information Coding Experts Group)

Ein internationaler Standard für Datenkompressionssysteme für Multimedia- und Hypermedia-Anwendungen. Dies ist ein höheres Niveau als das MPEG-System, das solche datenverknüpfenden Hypertextmedien wie Standbilder, Zeichendienst, Animations-, Grafik- und Videodateien sowie Multimediadateien umfasst. MHEG ist eine Technologie für Laufzeitinteraktion mit dem Benutzer, und sie wird auf verschiedenen Gebieten verwendet, z. B. VOD (Video-On-Demand), ITV (Interactive TV), EC (Electronic Commerce), Teleweiterbildung, Telekonferenzen, digitale Bibliotheken und Netzwerkspiele.

☐ Sicherheit

Ehe das Einstellungsfenster angezeigt wird, wird das Fenster zur Eingabe der PIN geöffnet. Geben Sie nun Ihre vierstellige PIN ein.

Der Standard-PIN-Code eines neuen Fernsehgeräts lautet 0000. Sie können die PIN ändern, indem Sie im Menü den Befehl PIN ändern wählen.

■ Kindersicherung → Aus / Ein

Mit dieser Funktion können Sie nicht autorisierte Benutzer, z. B. Kinder, daran hindern, ungeeignete Programme anzuschauen, indem das Bild blockiert und der Ton stummgeschaltet wird.

☑ Sie können einige der Kanäle in der Senderliste sperren. (Informationen hierzu finden Sie auf Seite 16)

☑ Die **Kindersicherung** ist nur im **TV**-Modus verfügbar.

■ Sicherungsstufe

Mit dieser Funktion können Sie nicht autorisierte Benutzer, z. B. Kinder, daran hindern, ungeeignete Programme anzuschauen. Hierzu verwenden Sie eine benutzerdefinierte vierstellige PIN.

☑ Die angezeigte Sicherungsstufe hängt vom jeweiligen Land ab.

☑ Der Standard-PIN-Code eines neuen Fernsehgeräts lautet '0-0-0-0'. Sie können die **PIN ändern**, indem Sie im Menü den Befehl PIN ändern wählen.

☑ Nachdem die Sicherungsstufe eingestellt ist, wird das Symbol "🔒" angezeigt.

☑ **Alle zul.:** Drücken Sie diese Taste, um alle Altersbeschränkungen aufzuheben.

3~18 : Verhindert, dass Kinder unter 3–18 Jahren bestimmte Programme sehen.

■ PIN ändern

Sie können Ihre zum Einrichten des Fernsehgeräts benötigte persönliche Kennnummer ändern.

☑ Ehe das Einstellungsfenster angezeigt wird, wird das Fenster zur Eingabe der NNPIN geöffnet. Geben Sie nun Ihre vierstellige PIN ein. (Die Standard-PIN lautet '0-0-0-0'.)

☑ Wenn Sie den PIN-Code vergessen haben, drücken Sie die Fernbedienungstasten in der angegebenen Reihenfolge, um die PIN auf '0-0-0-0' zurückzusetzen : **POWER** (Off), **MUTE**, **8**, **2**, **4**, **POWER** (On).

Fortsetzung...

□ Allgemein

■ **Energiesparmod.** → Aus / Gering / Mittel / Hoch / Bild aus

Mit dieser Funktion stellen Sie die Helligkeit des Fernsehgeräts ein, um den Stromverbrauch zu senken. Wenn Sie nachts fernsehen, stellen Sie **Energiesparmod.** auf "Hoch" ein, um sowohl die Augenermüdung als auch den Stromverbrauch zu senken. Wenn Sie Bild aus wählen, wird der Bildschirm abgeschaltet und Sie können nur noch den Ton hören. Drücken Sie eine beliebige Taste, um **Bild aus** zu beenden.

Im Menü Extras wird die Funktion **Bild aus** nicht unterstützt.



Drücken Sie die Taste **TOOLS**, um das Menü **Extras** anzuzeigen. Sie können zudem die **Energiesparmod** option durch Auswahl von **Extras** → **Energiesparmod.** anpassen.

■ **Spielemodus** → Aus / Ein

Wenn Sie eine Spielekonsole wie PlayStation™ oder Xbox™ anschließen, können Sie durch Auswählen des Spielemodus ein realistischeres Spielerlebnis genießen.

• **Bei aktiviertem Spielemodus**

- Der Bildmodus wird automatisch auf Standard eingestellt und kann nicht geändert werden.
- Der Tonmodus wird automatisch als benutzerdefiniert eingestellt und kann nicht geändert werden. Passen Sie den Ton unter Verwendung des Equalizers an.
- Die Reset-Funktion im Audiomenu ist aktiviert. Mit Hilfe der Reset-Funktion können die Einstellungen für den Equalizer auf die Werkseinstellungen zurückgesetzt werden.

Spielemodus ist im normalen TV-Modus nicht verfügbar, oder der Spielemodus ist deaktiviert.

Kontrollieren Sie, ob der Spielemodus noch aktiviert ist, wenn die Bildqualität bei angeschlossenem externem Gerät schlecht ist.

Wenn Sie im Spielemodus das Fernsehmenü anzeigen, zittert das Bild leicht.

Das Zeichen  wird auf dem Bildschirm angezeigt. Dies bedeutet, dass der Spielemodus für die gewählte Signalquelle angeschaltet ist.

Diese Funktion unterstützt nur den Spielemodus.

Der Spielemodus ist im PC-Modus nicht verfügbar.

■ **BD Wise** → Aus / Ein

BD Wise ist eine Funktion, mit der Sie automatisch für alle angeschlossenen Geräte von Samsung, die BD Wise unterstützen, den optimalen Zustand einstellen können.

Diese Funktion ist nur aktiv, wenn ein externes Gerät über HDMI mit dem TV verbunden ist.

Wenn **BD Wise** aktiviert ist (**Ein**), wird der Bildmodus automatisch an die jeweiligen Bedingungen angepasst.

■ **Menütransparenz**

Sie können die Transparenz des Bildschirmmenus einstellen.

- **Hell:** Hiermit stellen Sie normale Transparenz ein.
- **Dunkel:** Hiermit stellen Sie das Bildschirmmenü als undurchsichtig ein.

■ **Melodie** → Aus / Gering / Mittel / Hoch

Sie können die Melodie auswählen, die beim Ein- und Ausschalten des Fernsehers abgespielt wird.

Die Melodie wird nicht abgespielt.

- Das Fernsehgerät gibt keinen Ton aus, weil die  **MUTE** Taste gedrückt wurde.

- Das Fernsehgerät gibt keinen  Ton aus, weil die Lautstärketaste gedrückt wurde.

- Das Fernsehgerät wurde vom **Sleep-Timer** ausgeschaltet.

Fortsetzung...

□ PIP

Sie können innerhalb des Hauptbildes (Fernsehsendung oder Video) ein PIP-Bild einblenden. Dadurch können Sie gleichzeitig eine Fernsehsendung oder ein Video von einem angeschlossenen Gerät im Auge behalten.

- ☑ Möglicherweise wirkt das Bild im PIP-Fenster leicht unnatürlich, wenn Sie den Hauptbildschirm zum Anzeigen von Spielen oder für Karaoke verwenden.

☞ Drücken Sie die Taste **TOOLS** um das Menü **Extras** anzuzeigen. Sie können die PIP-Einstellungen durch Auswahl von **Extras** → **PIP** anpassen.

■ PIP → Aus / Ein

Sie können die **PIP**-Funktion aktivieren oder deaktivieren.

Hauptbild	Nebenbild
Komp.	
HDMI 1, HDMI2/DVI, HDMI 3, HDMI 4	TV
PC	

■ Size → / / /

Sie können die Größe für das PIP-Bild auswählen.

- ☑ Wenn sich das Hauptbild im **HDMI**-Modus befindet, ist **Größe** nicht verfügbar.

■ Position → / / /

Sie können die Position für das PIP-Bild auswählen.

- ☑ Im Modus Doppel (, ) kann **Position** nicht gewählt werden.

■ Sender

Sie können einen Sender für das PIP-Bild auswählen.

■ Ton wählen

Wenn die PIP-Funktion aktiviert ist, können Sie den Ton des PIP-Bildes wiedergeben.

- **Erster Tuner:** Ton des Hauptbildes wiedergeben.
- **Zweiter Tuner:** Ton des PIP-Bildes wiedergeben.

☞ Drücken Sie die Taste **TOOLS** um das Menü **Extras** anzuzeigen. Sie können den Ton des PIP-Bildes durch Auswahl von **Extras** → **PIP** → **Ton wählen** einstellen.

- ☑ Diese Option können Sie auswählen, wenn PIP aktiviert (Ein) ist.

□ Common Interface

• Installieren der CI-Karte

1. Sie können das CI-CAM-Modul bei Ihrem nächsten Händler oder durch telefonische Bestellung erwerben.
2. Schieben Sie die CI-Karte in Richtung des Pfeils in das CAM-Modul ein, bis sie fest sitzt.
3. Schieben Sie das CAM-Modul mit installierter CI-Karte in den CI-Steckplatz.
 - ☑ Schieben Sie das CAM-Modul parallel zum Steckplatz in Pfeilrichtung bis zum Anschlag.
4. Kontrollieren Sie, ob Sie ein Bild sehen oder ein gestörtes Signal.

• CI-Menü

Hiermit kann der Benutzer seine Auswahl in dem vom CAM-Modul bereitgestellten Menü treffen. Wählen Sie das CI-Menü ausgehend vom Menü "PC Card" (PC-Karte).

• Anwendungsinformationen

Die folgenden Erklärungen gelten für den Fall, dass ein CAM-Modul in den CI-Steckplatz eingesetzt ist und angezeigt wird.

In den Anwendungsinformationen wird die CI-Karte beschrieben. Sie können das CAM-Modul unabhängig davon anschließen, ob das Fernsehgerät angeschaltet ist oder nicht.

- ☑ Zugangsmodule werden in einigen Ländern und Regionen nicht unterstützt. Fragen Sie diesbezüglich Ihren offiziellen Samsung-Händler.

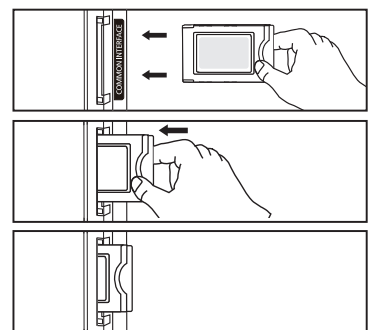
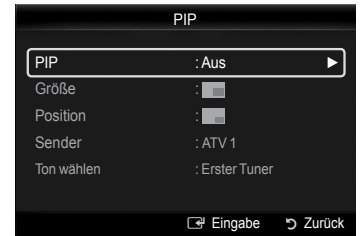
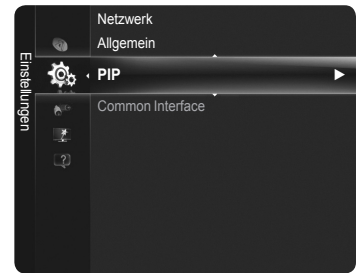

Unterstützung

Rechtliche Hinweise

Lesen Sie die rechtlichen Hinweise und den allgemeinen Haftungsausschluss hinsichtlich der Inhalte und Dienste Dritter.

■ Haftungsausschluss

Diese rechtlichen Hinweise gelten für Internet@TV.

- Der Haftungsausschluss kann sich je nach Land unterscheiden.
- Mit den Tasten ◀ oder ▶ können Sie zur vorigen oder zur nächsten Seite wechseln.

Produktdemo

Mit dieser Produktdemo erhalten Sie Informationen zu den wichtigsten Funktionen dieses Fernsehgeräts.

- Zeigt detaillierte Informationen an, wenn Sie das gewünschte Element wählen.
 - **Picture Quality** : 1080 Full HD Motion, Ultra FilterBright, 100Hz Motion Plus, Cinema Smooth, Picture Mode
 - **Medi@2.0** : Internet@TV-Content Service, Content Library Flash, USB2.0 Movie, DLNA Wireless
 - **Eco-Friendly** : Energy Saving, Eco-Material

Eigendiagnose

■ Bildtest

Bei schlechter Bildqualität führen Sie einen Bildtest durch. Prüfen Sie das bunte Testbild auf dem Bildschirm um festzustellen, ob das Problem weiterhin besteht.

- Die Meldung **Besteht das Problem für dieses Bild weiterhin?** wird angezeigt.
Wenn das Testbild nicht angezeigt wird oder wenn es verrauscht ist, wählen Sie **Ja**.
Wenn das Testbild fehlerlos angezeigt wird, wählen Sie **Nein**.
 - **Ja** : Möglicherweise liegt ein Problem mit dem Fernsehgerät vor. Hilfe erhalten Sie beim Callcenter von Samsung.
 - **Nein** : Möglicherweise liegt ein Problem mit einem externen Gerät vor. Bitte überprüfen Sie sämtliche Anschlüsse noch einmal. Wenn das Problem weiterhin besteht, schlagen Sie im Benutzerhandbuch für das externe Gerät nach.

■ Audiotest

Bei schlechter Tonqualität führen Sie einen Audiotest durch.

Sie können die Tonqualität kontrollieren, indem Sie über den Fernseher eine im Gerät gespeicherte Melodie abspielen.

- Die Meldung **Besteht das Problem für diesen Audiotest weiterhin?** wird angezeigt.
Wenn Sie den Ton beim Test nur durch einen Lautsprecher oder gar nicht hören, wählen Sie **Ja**. Wenn Sie den Ton über die Lautsprecher hören können, wählen Sie **Nein**.
 - **Ja** : Möglicherweise liegt ein Problem mit dem Fernsehgerät vor. Hilfe erhalten Sie beim Callcenter von Samsung.
 - **Nein** : Möglicherweise liegt ein Problem mit einem externen Gerät vor. Bitte überprüfen Sie sämtliche Anschlüsse noch einmal. Wenn das Problem weiterhin besteht, schlagen Sie im Benutzerhandbuch für das externe Gerät nach.
- Wenn die Fernhohlautsprecher keinen Ton ausgeben, müssen Sie vor dem Audiotest sicherstellen, dass **Lautsprecher auswählen** im Audiomenü auf **TV-Lautsprecher** eingestellt ist.
- Im Test ist auch dann eine Melodie zu hören, wenn **Lautsprecher auswählen** auf **TV-Lautsprecher** eingestellt ist, oder wenn der Ton mit der Taste **MUTE** stumm geschaltet wurde.

■ Signalinformation (nur Digitalkanäle)

Sie können Ihre Antenne so einstellen, dass der Empfang der verfügbaren Digitalkanäle besser wird.

- Wenn die Signalstärkeanzeige ein schwaches Signal anzeigt, verändern Sie die Position Ihrer Antenne so, dass die Signalstärke zunimmt. Machen Sie dies solange, bis Sie die optimale Ausrichtung mit dem stärksten Signal gefunden haben.

Fortsetzung...

❑ Software-Update

Damit Ihr Produkt stets mit den neuesten Funktionen des Digitalfernsehens ausgerüstet ist, werden zusammen mit dem normalen TV-Signal regelmäßig Softwareaktualisierungen übertragen. Das Gerät erkennt diese Signale automatisch und zeigt einen Hinweis auf die Softwareaktualisierung an. Sie haben die Wahl, ob die Aktualisierung installiert werden soll.

■ PER USB

Legen Sie ein USB-Laufwerk mit dem gespeicherten Firmwareupgrade in das Fernsehgerät ein. Achten Sie beim Einspielen des Upgrades darauf, die Stromversorgung nicht zu unterbrechen und das USB-Laufwerk nicht zu entfernen. Das Fernsehgerät wird automatisch ab- und wieder angeschaltet, sobald das Firmwareupgrade abgeschlossen ist. Kontrollieren Sie die Firmwareversion, wenn das Upgrade abgeschlossen ist. Nachdem die Software aktualisiert wurde, sind die Video- und Audioeinstellungen wieder auf die werkseitigen Standardwerte zurückgesetzt.

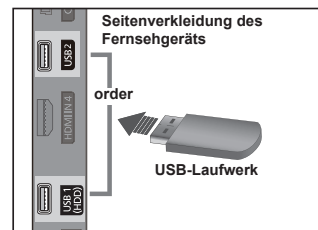

■ PER Channel

Aktualisierung der Software über das Sendesignal.

- Wenn diese Funktion während der Zeit für Softwareübertragungen gewählt wird, sucht sie nach verfügbarer Software und lädt sie herunter.
- Die zum Herunterladen der Software erforderliche Zeit hängt von der Signalqualität ab.

■ Update im Standby

Um die Softwareaktualisierung mit eingeschalteter Stromversorgung fortzusetzen, wählen Sie mit den Tasten ▲ oder ▼ "Ein" aus. 45 Minuten nach Beginn des Standbymodus wird die manuelle Aktualisierung automatisch ausgeführt. Da intern die Stromversorgung für das Gerät eingeschaltet ist, kann der Bildschirm leicht beleuchtet sein. Dieser Zustand kann etwas mehr als eine Stunde andauern, bis die Softwareaktualisierung abgeschlossen ist.

■ Alternative Software

Ersetzen Sie die aktuelle Software durch eine Alternative.

- Wenn die Software geändert wurde, wird die vorhandene Software angezeigt.
- Sie können die aktuelle Software durch die alternative Software ersetzen, indem Sie **Alternative Software** wählen.

❑ HD-Anschlussplan Die kurze Einführung

"So erzielen Sie mit Ihrem HD-Fernsehgerät optimale Leistung" wird angezeigt. Wir bieten Anschlüsse für HD-Geräte an.

- Mit den Tasten ◀ oder ▶ können Sie zur vorigen oder zur nächsten Seite wechseln.

❑ Samsung kontaktieren

Wenden Sie sich an das Callcenter von Samsung oder suchen Sie auf der Website nach Informationen für das Gerät.

Quellen / Name bearbeiten

❑ Quellen

Hiermit wählen Sie das Fernsehgerät oder andere externe Signaleingänge wie z. B. DVD-Player oder Kabelbox/Satellitenreceiver (Set-Top-Box), die mit dem Fernsehgerät verbunden sind. Stellen Sie die gewünschte Signalquelle ein.

■ TV, Ext.1, Ext.2, AV, Component, PC, HDMI1, HDMI2/DVI, HDMI3, HDMI4, USB1, USB2.

- Sie können nur solche externen Geräte wählen, die an das Fernsehgerät angeschlossen sind. Bei den Quellen werden die angeschlossenen Signalquellen hervorgehoben und am Anfang dargestellt. Nicht angeschlossene Signalquellen werden am Ende der Liste dargestellt.
- Verwenden der Farbtasten auf der Fernbedienung in Verbindung mit der Kanalliste.**
 - **Aktualisieren:** Aktualisieren der angeschlossenen externen Geräte.
 - **TOOLS (Extras):** Anzeigen der Menüs "Name bearb." und "Information".
- Drücken Sie die Taste **SOURCE** auf der Fernbedienung, um eine externe Signalquelle anzuzeigen.

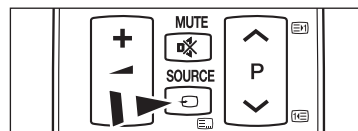
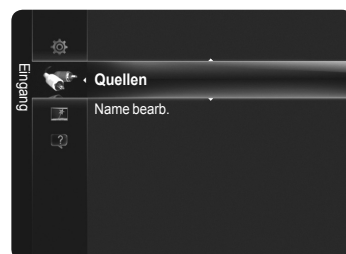

❑ Edit Name

Vergeben Sie Namen für die an die Eingangsbuschsen angeschlossenen Geräte, um die Auswahl der Signalquelle zu vereinfachen.

■ VCR / DVD / Cable STB / Satellite STB / PVR STB / AV Receiver / Game / Camcorder / PC / DVI-Geräte / TV / IPTV / Blu-ray / HD DVD / DMA

- Wenn Sie ein HDMI/DVI-Kabel mit dem **HDMI IN 2(DVI)**-Anschluss verbinden, stellen Sie den **HDMI2/DVI**-Modus im Bereich **Name bearb.** des Modus **Eingang auf DVI-Geräte**. In diesem Fall ist ein gesonderter Audioanschluss erforderlich.

Konfigurieren des Netzwerks

Netzwerkverbindung

Die Netzwerkverbindung wird für DLNA, Content Library-Internetdownload, Internet@TV und Home-Network-Center benötigt.

☐ Netzwerkverbindung – Kabel

■ LAN-Verbindung für eine DHCP-Umgebung

Die Verfahren zum Einrichten des Netzwerks mithilfe von (DHCP) Dynamic Host Configuration Protocol werden nachfolgend beschrieben. Da eine IP-Adresse sowie Teilnetzmaske, Gateway und DNS automatisch zugeordnet werden, wenn Sie DHCP wählen, müssen Sie diese Parameter nicht von Hand eingeben.

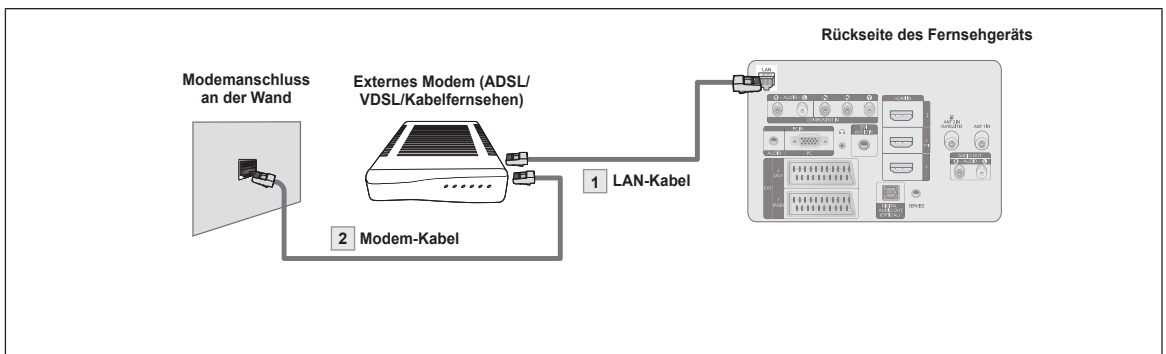

1. Verbinden Sie den [LAN]-Anschluss auf der Rückseite des Fernsehgeräts über ein LAN-Kabel mit dem externen Modem.
2. Verbinden Sie den [LAN]-Anschluss an der Wand über ein Modemkabel mit dem externen Modem.

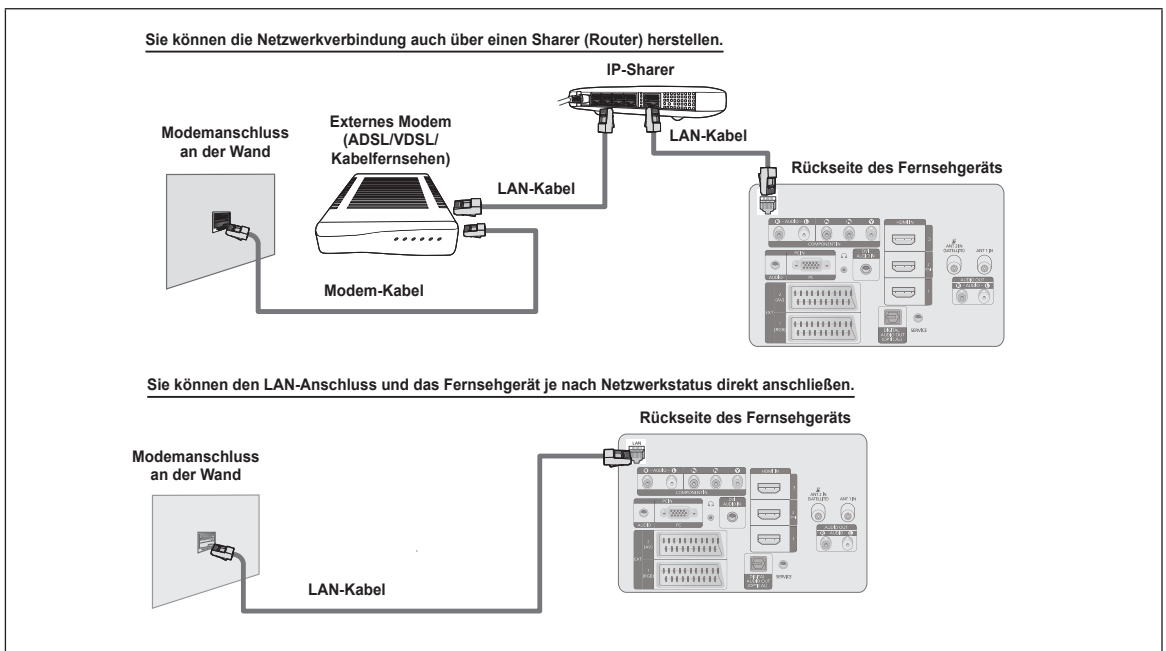

- ☑ Die Anschlüsse (also Position und Art des Anschlusses) des externen Geräts können sich je nach Hersteller unterscheiden.
- ☑ Wenn die Zuordnung der IP-Adresse durch den DHCP-Server fehlschlägt, müssen Sie das externe Modem aus und nach frühestens 10 Sekunden wieder anschalten. Wiederholen Sie den Versuch danach.
- ☑ Informationen zur Verbindung zwischen dem externen Modem und dem Sharer (Router) finden Sie im Benutzerhandbuch des entsprechenden Geräts.
- ☑ Sie können das Fernsehgerät direkt an das LAN anschließen, ohne vorher einen Sharer(Router) dazwischen zu schalten.
- ☑ Sie können kein ADSL-Modem für manuelle Verbindungen verwenden, da dieses DHCP nicht unterstützt. Sie müssen ein ADSL-Modem für automatische Verbindungen verwenden.

Fortsetzung...

■ LAN-Verbindung für eine Umgebung mit statischen IP-Adressen

Die Verfahren zum Einrichten des Netzwerks mithilfe einer statischen IP-Adresse werden nachfolgend beschrieben. Sie müssen die Ihnen von Ihrem Internet-Provider genannte IP-Adresse, Teilnetzmaske, Gateway und DNS manuell eingeben.

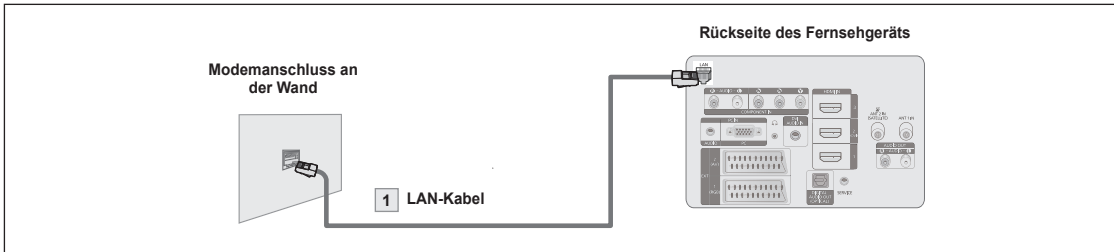

1. Verbinden Sie den [LAN]-Anschluss auf der Rückseite des Fernsehgeräts über ein LAN-Kabel mit dem [LAN]-Anschluss in der Wand.

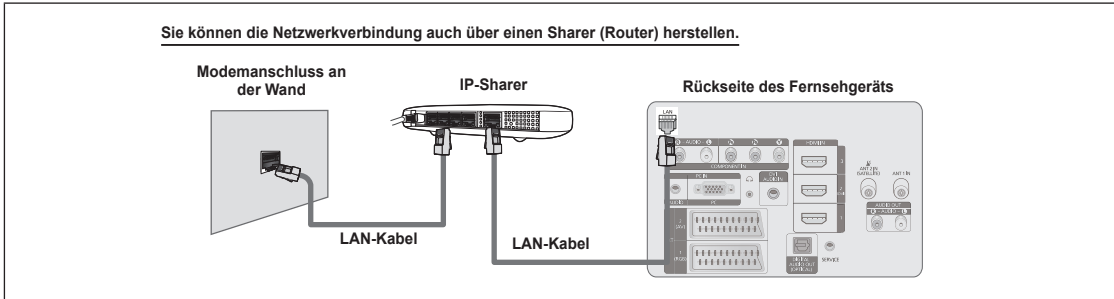

Sie können die Netzwerkverbindung auch über einen Sharer (Router) herstellen.

- ☑ Die Anschlüsse (also Position und Art des Anschlusses) des externen Geräts können sich je nach Hersteller unterscheiden.
- ☑ Wenn Sie eine statische IP-Adresse verwenden, teilt Ihr Internet-Provider Ihnen die IP-Adresse, Teilnetzmaske, Gateway und DNS mit. Sie müssen diese Werte eingeben, um die Netzwerkeinstellungen abzuschließen. Falls Sie die Werte nicht kennen, fragen Sie Ihren Netzwerkadministrator.
- ☑ Informationen zum Konfigurieren und Verbinden mit dem Sharer (Router) finden Sie im Benutzerhandbuch des entsprechenden Geräts.
- ☑ Sie können das Fernsehgerät direkt an das LAN anschließen, ohne vorher einen Sharer dazwischen zu schalten.
- ☑ Wenn Sie einen IP-Share (IP-Router) verwenden, der DHCP unterstützt, können Sie das Gerät für DHCP oder statische IP einrichten.
- ☑ Informationen über die Verfahren zum Einrichten mit einer statischen IP-Adresse erfragen Sie bei Ihrem Internet Service Provider.

Fortsetzung...

□ Netzwerkverbindung – Drahtlos

Sie können die Verbindung zum drahtlosen Netzwerk auch über einen drahtlosen IP-Shareer herstellen.

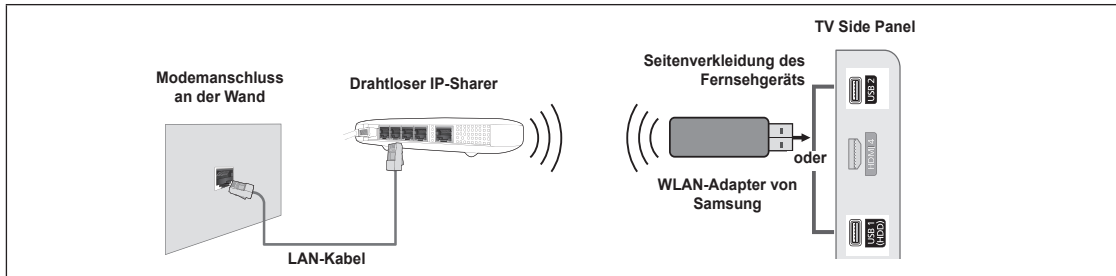

1. Schließen Sie den "Samsung Wireless LAN Adapter" an den USB1(HDD)- oder den USB2-Anschluss des Fernsehgeräts an.
 - ☑ Sie müssen den Samsung Wireless LAN Adapter verwenden, wenn Sie mit einem Drahtlosnetzwerk arbeiten möchten.
 - ☑ Der WLAN-Adapter von Samsung ist gesondert erhältlich.
Der WLAN-Adapter WIS09ABGN wird bei Spezialanbietern, Internetshops und bei Samsungparts.com angeboten.
 - ☑ Wenn Sie mit einem Drahtlosnetzwerk arbeiten möchten, müssen Sie Ihr Fernsehgerät an einen drahtlosen IP-Shareer anschließen.
 - ☑ Wenn der drahtlose IP-Shareer DHCP unterstützt, kann Ihr Fernsehgerät über DHCP oder über eine statische IP-Adresse mit dem Drahtlosnetzwerk verbunden werden.
 - ☑ Der WLAN-Adapter von Samsung unterstützt IEEE 802.11A, IEEE 802.11B, IEEE 802.11G, IEEE 802.11N. Wenn Sie DLNA-Video über die IEEE 802.11B/G-Verbindung anzeigen, wird das Videobild möglicherweise nicht ohne Unterbrechungen angezeigt.
 - ☑ Wählen Sie einen zurzeit unbenutzten Kanal für den drahtlosen IP-Shareer. Wenn der für den drahtlosen IP-Shareer eingestellte Kanal von einem anderen Gerät in der Nähe belegt ist, führt dies zu Störungen und die Datenübertragung scheitert.
 - ☑ Wenn Sie ein anderes Sicherheitssystem als eines der nachfolgend angeführten verwenden, kann es nicht mit dem Fernsehgerät zusammenarbeiten.
 - Es werden nur folgende Sicherheitsschlüssel für den Zugangspunkt (drahtloser IP-Shareer) unterstützt.
 - 1) Authentifizierungsmodus : OPEN, SHARED, WPAPSK, WPA2PSK
 - 2) Verschlüsselungsmethode : WEP, TKIP, AES
 - Es werden nur folgende Sicherheitsschlüssel für den Ad-Hoc-Modus unterstützt.
 - 1) Authentifizierungsmodus : SHARED, WPANONE
 - 2) Verschlüsselungsmethode : WEP, TKIP, AES
 - ☑ Wenn Ihr Zugangspunkt WPS (Wi-Fi Protected Setup) unterstützt, können Sie die Netzwerkverbindung mittels PBC (Push Button Configuration) oder PIN (Personal Identification Number) herstellen. WPS konfiguriert den SSID- und WPA-Schlüssel in jedem Modus automatisch.
 - ☑ Wenn das Gerät nicht zertifiziert ist, kann es die Verbindung zum Fernseher möglicherweise nicht über den WLAN-Adapter von Samsung herstellen.

Netzwerk einrichten

□ **Netzwerktyp**

Wählen Sie den Kabelzugang oder den Funkzugang als Methode für die Netzwerkverbindung.

- Dieses Menü wird nur aktiviert, wenn der Samsung Wireless LAN Adapter angeschlossen ist.
 - **Cable:** Anschließen mit einem Kabel.
 - **Drahtlos:** Drahtlose Verbindung.

□ **Netzwerk einrichten**

■ **Kabelnetzwerk einrichten**

- Überprüfen Sie, ob das Netzkabel angeschlossen ist.

- **IP-Konfiguration** → **Auto / Manuell**

- **Network Test** : Sie können den Netzwerkverbindungsstatus nach dem Einrichten des Netzwerks testen bzw. bestätigen.

- Verbindung zum drahtgebundenen Netzwerk nicht möglich. Wenn Ihr Internet-Provider die MAC-Adresse des Geräts registriert hat, mit dem die erste Internetverbindung hergestellt wurde und diese MAC-Adresse bei jeder Verbindung überprüft, besteht die Möglichkeit, dass Ihr Fernsehgerät keine Internetverbindung herstellen kann, da dessen MAC-Adresse von der des Geräts abweicht.

Fragen Sie in diesem Fall Ihren Internetprovider, auf welche Weise die Verbindung durch andere Geräte als Ihren PC (z. B.

Ihr Fernsehgerät) hergestellt werden kann. Wenn Ihr Internet-Provider eine Kennung oder ein Kennwort erfordert, um die Verbindung zum Internet (Netzwerk) herzustellen, kann Ihr Fernsehgerät möglicherweise keine Internetverbindung aufbauen. In diesem Fall müssen Sie Ihre Kennung oder Ihr Kennwort eingeben, wenn die Verbindung mit dem Internet über den Internet-Sharer (Router) hergestellt wird.

Die Internetverbindung kann auch aufgrund von Problemen mit der Firewall fehlschlagen. Setzen Sie sich in diesem Fall mit Ihrem Internetprovider in Verbindung. Wenn Sie selbst dann noch keine Internetverbindung aufbauen können, wenn Sie die Anweisungen Ihres Internet-Providers eingehalten haben, setzen Sie sich mit Samsung Electronics in Verbindung.

■ **Kabelnetzwerk einrichten - Auto**

Wenn Sie das Netzkabel anschließen und DHCP wird unterstützt, werden die Einstellungen für das Internetprotokoll (IP) automatisch konfiguriert.

1. Stellen Sie **Netzwerktyp** auf **Kabel**.
2. Wählen Sie **Kabelnetzwerk einrichten**.
3. Stellen Sie **IP-Konfiguration** auf **Auto**.
 - Das Internetprotokoll wird automatisch eingestellt.
4. Wählen Sie **Netzwerktest**, um die Netzwerkverbindung zu überprüfen.

■ **Kabelnetzwerk einrichten - Manuell**

Wenn Sie das Fernsehgerät mittels einer statischen IP-Adresse mit dem LAN verbinden möchten, müssen Sie das Internetprotokoll (IP) konfigurieren. Überprüfen Sie, ob das Netzkabel angeschlossen ist.

- Überprüfen Sie, ob das Netzkabel angeschlossen ist. (Siehe Seite 31)

1. Stellen Sie **Netzwerktyp** auf **Kabel**.
2. Wählen Sie **Kabelnetz**.
3. Stellen Sie **IP-Konfiguration** auf **Manuell** ein.
4. Geben Sie die Parameter für **IP-Adresse**, **Teilnetzmaske**, **Gateway** und **DNS-Server** ein.
 - Drücken Sie die Zifferntasten auf der Fernbedienung, wenn Sie das Netzwerk manuell einstellen.
5. Wählen Sie **Netzwerktest**, um die Netzwerkverbindung zu überprüfen.

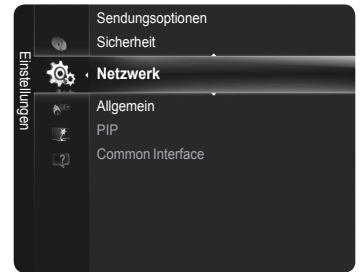

Fortsetzung...

■ **Drahtlos-Netzwerk einrichten**

Dieses Menü wird nur aktiviert, wenn der WLAN-Adapter von Samsung angeschlossen ist. (Siehe Seite 33)

- **IP-Konfiguration** → **Auto / Manuell**

- **Network Test** : Sie können den Netzwerkverbindungsstatus nach dem Einrichten des Netzwerks testen bzw. bestätigen.

Keine Verbindung mit einem Zugangspunkt.

Möglicherweise kann Ihr Fernsehgerät keinen Zugangspunkt finden, der mit privater SSID konfiguriert ist. Ändern Sie in diesem Fall die Einstellungen für den Zugangspunkt, und versuchen Sie es erneut. Wenn Ihr Internet-Provider die MAC-Adresse des Geräts registriert hat, mit dem die erste Internetverbindung hergestellt wurde und diese MAC-Adresse bei jeder Verbindung überprüft, besteht die Möglichkeit, dass Ihr Fernsehgerät keine Internetverbindung herstellen kann, da dessen MAC-Adresse von der des Geräts abweicht. Fragen Sie in diesem Fall Ihren Internetprovider, auf welche Weise die Verbindung durch andere Geräte als Ihren PC (z. B. Ihr Fernsehgerät) hergestellt werden kann. Wenn Sie selbst dann noch keine Internetverbindung aufbauen können, wenn Sie die Anweisungen Ihres Internet-Providers eingehalten haben, setzen Sie sich unter 1-800-SAMSUNG mit Samsung Electronics in Verbindung.

■ **Drahtlos-Netzwerk einrichten - Auto**

Wenn Sie eine Verbindung zu einem Zugangspunkt herstellen möchten, muss dieser DHCP unterstützen. Nur Geräte, die den Ad-hoc-Modus unterstützen, können ohne DHCP angeschlossen werden.

1. Stellen Sie **Netzwerktyp** auf **Drahtlos**.
2. Wählen Sie **Drahtlos-Netzwerk einrichten**.
3. Stellen Sie **IP-Konfiguration** auf **Auto**.
 - Das Internetprotokoll wird automatisch eingestellt.
4. Wählen Sie mit **Wählen Sie ein Netzwerk** ein Netzwerk aus.
5. Wählen Sie **Netzwerktest**, um die Netzwerkverbindung zu überprüfen.

■ **Drahtlos-Netzwerk einrichten - Manuell**

To connect the network wirelessly using a static IP address, you must set up the Internet Protocol (IP). (Siehe Seite 33)

For more detailed information of static IP address, refer to the user manual of your wireless IP sharer.

1. Stellen Sie **Netzwerktyp** auf **Drahtlos**.
2. Wählen Sie **Drahtlos-Netzwerk einrichten**.
3. Stellen Sie **IP-Konfiguration** auf **Manuell** ein.
4. Geben Sie die Parameter für IP-Adresse, **Teilnetzmaske**, **Gateway** und **DNS-Server** ein.
 - Drücken Sie die Zifferntasten auf der Fernbedienung, wenn Sie das Netzwerk manuell einstellen.
5. Wählen Sie über "Select Access Point (Zugangspunkt wählen)" einen Zugangspunkt.
6. Wählen Sie **Netzwerktest**, um die Netzwerkverbindung zu überprüfen.

■ **Wählen Sie ein Netzwerk**

- **Zugangspunkt** : Sie können wählen, welcher IP-Shareer verwendet werden soll, wenn Sie ein Drahtlosnetzwerk nutzen.

Wenn in der Liste der Zugangspunkte kein drahtloser Zugangspunkt enthalten ist, drücken Sie die rote Taste.

Sobald die Verbindung aufgebaut ist, wird automatisch wieder das Fenster angezeigt.

Sie haben einen Zugangspunkt mit Authentifizierung gewählt : Der Eingabebildschirm für den Sicherheitsschlüssel wird geöffnet. Geben Sie den Sicherheitsschlüssel ein und drücken Sie die blaue Taste auf der Fernbedienung.

Wenn Sie als Sicherheitsverschlüsselung WEP verwenden, können Sie bei der Eingabe des Sicherheitsschlüssels die Zahlen von 0 bis 9 und die Buchstaben von A bis F verwenden.

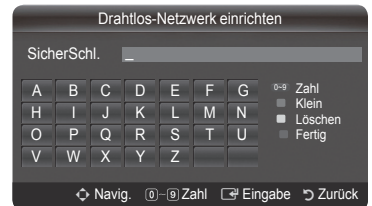

Taste	Vorgang
▲/▼/◀/▶	Verschiebt die Markierung nach Oben / Unten / Links / Rechts
ENTER	Eingabe des gewählten Zeichens.
Red button	Wechseln zwischen Groß- und Kleinschreibung
Green button	Löschen des gerade eingegebenen Zeichens.
Blue button	Drücken Sie diese Taste, um die Eingabe des Sicherheitsschlüssels zu beenden.

Fortsetzung...

□ Verbinden mit WPS (Wi-Fi Protected Setup)

- **Wenn der Sicherheitsschlüssel bereits eingestellt ist** : Wählen Sie in der Liste der Zugangspunkte **WPS**.

Sie haben die Wahl zwischen **PBC**, **PIN**, **Schlüssel**.

- Anschließen mit **PBC** : Wählen Sie eine **PBC** (Push Button Configuration). Drücken Sie innerhalb von 2 Minuten die PBC-Taste am Zugangspunkt und warten Sie bis die Verbindung hergestellt ist.
- Anschließen mit **PIN** : Wählen Sie eine **PIN** (Persönliche Identifikationsnummer).
 - Es wird eine Meldung mit dem PIN-Code angezeigt. Geben Sie am Zugangspunkt innerhalb von 2 Minuten den PIN-Code ein. Wählen Sie OK und warten Sie auf den Verbindungsaufbau.
 - Wiederholen Sie den Versuch, wenn die Verbindung nicht hergestellt wird.
 - Wenn die Netzwerkverbindung trotz des neuen Versuchs nicht aufgebaut wird, setzen Sie den Zugangspunkt zurück. Schlagen Sie im Handbuch des jeweiligen Zugangspunkts nach.
- Ververbinden mit **Security Key** : Wenn Sie Security Key auswählen, wird das Eingabefenster angezeigt. Geben Sie den Sicherheitsschlüssel ein, und drücken Sie die Taste **Blau**.
 - Wiederholen Sie den Versuch, wenn die Verbindung nicht hergestellt wird.

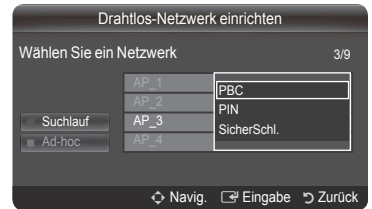

Drücken Sie die PBC-Taste am Zugangspunkt.
Name des Zugangspunkts : AP_3

Drücken Sie auf OK, nachdem Sie beim Einrichten des Zugangspunkts die PIN-Nummer des Fernsehers eingegeben haben.
Name des Zugangspunkts : AP_3
PIN-Nummer : 123 45678

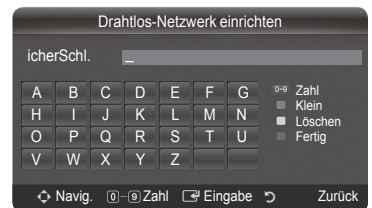

- **Wenn der Sicherheitsschlüssel nicht eingestellt ist** : Wenn die Sicherheitseinstellung des Zugangspunkts, der WPS unterstützt, NONE lautet, können Sie **PBC**, **PIN**, **None Security** wählen. Mit **None Security** können Sie die Verbindung zum Zugangspunkt direkt und ohne die WPC-Funktion herstellen.

Der Prozess bei **PBC** und **PIN** entspricht dem oben beschriebenen. Siehe "Wenn der Security Key bereits eingestellt ist".

Wiederholen Sie den Versuch, wenn die Verbindung nicht hergestellt wird.

- **Ad-hoc**: Mit einem drahtlosen USB-Adapter können Sie die Verbindung zu einem Mobilgerät mit Hilfe eines Peer-to-Peer-Netzwerks auch ohne Zugriffspunkt herstellen.

- **So stellen Sie eine Verbindung mit einem neuen Ad-hoc-Netzwerk her**

1. Wählen Sie **Wählen Sie ein Netzwerk**, um die Geräteliste zu öffnen.
2. While in the device list, press the Blue button on the remote or select **Ad-hoc**.

Die Meldung **Möglicherweise ist das vorhandene Netzwerk funktional eingeschränkt. Möchten Sie die Netzwerkverbindung wechseln?** wird angezeigt.

3. Geben Sie den generierten **Namen des Netzwerks (SSID)** und den **Schlüssel** in das Gerät ein, mit dem Sie sich verbinden möchten.

- **So stellen Sie eine Verbindung mit einem vorhandenen Ad-hoc-Gerät her**

1. Wählen Sie **Wählen Sie ein Netzwerk**, um die Geräteliste zu öffnen.
2. Wählen Sie eine Gerät aus der Geräteliste.
3. Wenn ein Sicherheitsschlüssel erforderlich ist, geben Sie diesen erneut ein.

Wenn das Netzwerk nicht fehlerfrei arbeitet, kontrollieren Sie noch einmal den **Network Name (SSID)** und den **Security Key**. Wenn der **Security Key** falsch ist, kann dies die Ursache für die Störung sein.

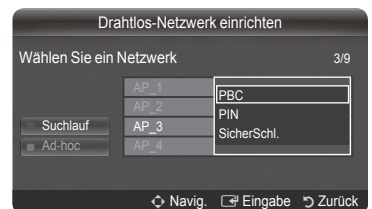

Möglicherweise ist das vorhandene Netzwerk funktional eingeschränkt. Möchten Sie die Netzwerkverbindung wechseln?

Anschließen eines USB-Geräts

1. Drücken Sie zum Einschalten des Computers die POWER-Taste.
2. Schließen Sie ein USB-Gerät mit Foto- oder Musikdateien an die USB-Buchse seitlich am Fernsehgerät an.
 - ☑ Der USB 1(HDD)-Anschluss dient zugleich als Festplattenanschluss. Auf der Festplatte (Festplattenlaufwerk) werden digitale Daten gespeichert.
 - ☑ **Media Play** unterstützt ausschließlich USB-Massenspeichergeräte vom Typ MSC (Mass Storage Class). MSC-Geräte sind Massenspeicher zur Übertragung von Daten. (Beispiele für MSC sind Thumb-Laufwerke und Flash Card-Lesegeräte sowie USB HDD (USB-HUB wird nicht unterstützt).)
 - ☑ MTP (Media Transfer Protocol) wird nicht unterstützt.
 - ☑ Als Dateisystem wird ausschließlich FAT16/32 unterstützt. NTFS-Dateisysteme werden nicht unterstützt.
 - ☑ Schließen Sie eine USB-Festplatte an den dafür reservierten Anschluss an: USB1 (HDD). Wenn das angeschlossene Gerät allerdings eine hohe elektrische Leistung erfordert, kann USB1 (HDD) es möglicherweise nicht versorgen.
 - ☑ Einige Typen von USB-Digitalkameras und -Audiogeräten sind eventuell nicht mit diesem Fernseher kompatibel.
 - ☑ Schließen Sie diese direkt an den USB-Anschluss Ihres Fernsehgeräts an. Wenn Sie eine gesonderte Kabelverbindung verwenden, können USB-Kompatibilitätsprobleme auftreten.
 - ☑ Ehe Sie Ihr Gerät an das Fernsehgerät anschließen, sichern Sie Ihre Dateien, um eventuellem Datenverlust vorzubeugen. SAMSUNG haftet nicht für Verlust und Beschädigung von Daten.
 - ☑ Trennen Sie das USB-Gerät nicht, solange Daten geladen werden.
 - ☑ MSC unterstützt MP3- und JPEG-Dateien, wogegen PTP-Geräte nur JPEG-Dateien unterstützen.
 - ☑ Das sequentielle JPEG-Format wird unterstützt.
 - ☑ Je höher die Auflösung des Bilds, desto länger dauert es, um es auf dem Bildschirm anzuzeigen.
 - ☑ Die maximal unterstützte JPEG-Auflösung beträgt 15.360 x 8.640 Pixel.
 - ☑ Bei nicht unterstützten oder beschädigten Dateien wird die Meldung **Nicht unterstütztes Dateiformat** angezeigt.
 - ☑ Wenn mehr als 4000 Fotodateien (oder mehr als 3000 Musikdateien), vorhanden sind, werden die Dateien ab 4000 (3000) möglicherweise nicht in der Fotoliste (oder Musikliste) angezeigt.
 - ☑ MP3-Dateien mit DRM, die von einer nicht-lizenzfreien Site heruntergeladen worden sind, können nicht abgespielt werden.
 - ☑ DRM(Digital Rights Management) verhindert illegale Verwendung von digitalen Medien zum Schutz der Urheberrechte.
 - ☑ Wenn Sie zu einem anderen Foto wechseln, kann das Laden einige Sekunden dauern. In diesem Fall wird das Ladesymbol angezeigt.

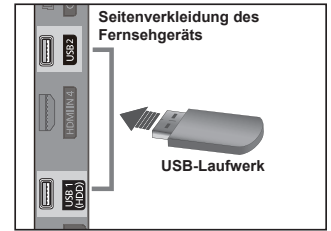

☐ Verwenden der Fernbedienungstasten im Menü Media Play

Taste	Vorgang
▲/▼/◀/▶	Cursor bewegen und Elemente auswählen.
ENTER	Markiertes Element auswählen. Abspielen oder Anhalten der Dateien während der Wiedergabe von Diashows oder Musikdateien.
▶ / ◻	Abspielen oder Anhalten der Präsentation, Musik oder Film-Datei.
RETURN	Kehren Sie zum vorherigen Menü zurück.
TOOLS	Ausführen verschiedener Funktionen aus dem Foto, Musik- und Filmmenü.
◻	Anhalten der aktuellen Präsentation, Musik oder Film-Datei.
◀◀ / ▶▶	Wechsel zur vorherigen Gruppe/nächsten Gruppe.
INFO	Anzeigen von Dateinformationen.
MEDIA.P	Starten oder beenden Sie den Media Play-Modus.

Verwenden der Medienwiedergabefunktion

Mit dieser Funktion können Sie auf einem USB-Speichermedium (MSC) gespeicherte Foto- und Musik anzeigen bzw. wiedergeben.

Möglicherweise treten bei lizenzfreien Multimediadateien weniger Probleme auf.

Starten der Medienwiedergabefunktion

1. Drücken Sie die **MENU**-Taste. Wählen Sie durch Drücken der Tasten **▲** oder **▼** die Option **Anwendung**, und drücken Sie dann die Taste **ENTER**.
2. Wählen Sie durch Drücken der Tasten **▲** oder **▼** die Option **Media Play (USB & DLNA)**, und drücken Sie dann die Taste **ENTER**.
 - Drücken Sie die **MEDIA.P**-Taste auf der Fernbedienung, um das **Media Play**-Menü anzuzeigen.
 - Drücken Sie die **SOURCE**-Taste auf der Fernbedienung, und wählen Sie **USB** oder **DLNA**. Drücken Sie dann die Taste **ENTER**.
3. Drücken Sie zuerst die rote Taste und dann **▲** oder **▼**, um das entsprechende USB-Speichergerät auszuwählen (sofern es über einen Hub angeschlossen ist). Drücken Sie die **ENTER**.
 - Diese Funktion hängt vom Typ des an das Fernsehgerät angeschlossenen USB-Geräts ab.
 - Der Name des USB-Geräts wird links unten auf dem Bildschirm angezeigt.
4. Drücken Sie die Tasten **◀** oder **▶**, um ein Symbol (**Photo**, **Music**, **Movie**, **etup**) auszuwählen, und drücken Sie dann die Taste **ENTER**.
 - Um den **Media Play**-Modus zu beenden, drücken Sie auf der Fernbedienung die Taste **MEDIA.P**.
 - In diesem Modus können Sie zwar die Filme im Spiel wiedergeben, nicht aber das eigentliche Spiel spielen.

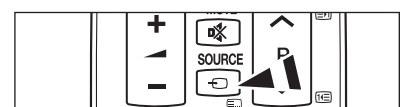
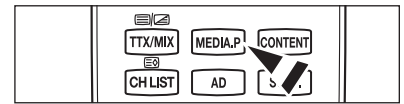

Sicheres Entfernen von USB-Geräten

Sie können das Gerät sicher vom Fernsehgerät entfernen.

1. Drücken Sie die Taste **TOOLS** im Dateilistenfenster von Media Play oder während eine Diashow bzw. Musikdatei wiedergegeben wird.
2. Wählen Sie durch Drücken der Tasten **▲** oder **▼** die Option **Sicher entfernen**, und drücken Sie dann die Taste **ENTER**.
3. Entfernen Sie das USB-Gerät sicher vom Fernsehgerät.

Bildschirmanzeige

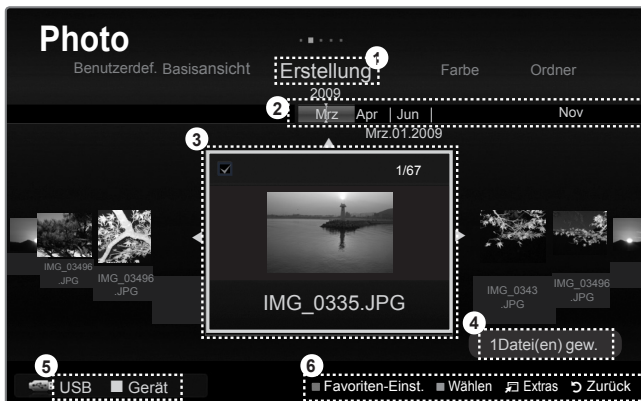





1. Aktuelle Sortierreihenfolge: Dieses Feld zeigt die aktuell eingestellte Sortierreihenfolge.
2. Ausgewählte Datei: Die Sortiergruppe mit dem ausgewählten Foto wird hervorgehoben.
3. Anzeigegruppen: Die ausgewählte Datei ist hervorgehoben.
4. Aktuelles Gerät: Zeigt den Namen des aktuell ausgewählten Geräts an.
5. Informationen zur Auswahl von Elementen: Zeigt die Anzahl der Fotos an, die durch Drücken der gelben Taste ausgewählt wurden.
 - Rote Taste** (Gerät): Dient zur Auswahl eines angeschlossenen Geräts.
6. Aktuelles Gerät

- **Grüne Taste** (Favoritenstatus): Ändert den Favoritenstatus der gewählten Datei. Drücken Sie diese Taste so oft, bis der gewünschte Wert angezeigt wird..
- **Gelbe Taste** (Auswählen): Hiermit wählen Sie eine Datei aus der Dateiliste aus. Die ausgewählten Dateien werden mit dem Symbol **✓** gekennzeichnet. Drücken Sie die gelbe Taste noch einmal, um die Auswahl einer Datei zu stornieren.
- **TOOLS** (Extras): Hiermit zeigen Sie die Optionsmenüs an. (Der Inhalt der Extras richtet sich nach dem jeweiligen Status.)
- **RETURN** (Zurück): Zurück zum vorherigem Menü.

Verwenden und Sortieren der Fotoliste

Sie können die Fotos in der Fotoliste nach einem bestimmten System sortieren.

1. Drücken Sie die **MEDIA.P**-Taste auf der Fernbedienung, um das **Media Play**-Menü anzuzeigen.
2. Wählen Sie durch Drücken der Tasten ◀ oder ▶ die Option **Foto**, und drücken Sie dann die Taste **ENTER** .
3. Drücken Sie zweimal auf ▲ und dann auf ◀ oder ▶, um das Sortierverfahren auszuwählen. (**Basisansicht, Erstellung, Farbe, Ordner, Benutzerdef.**)
 - Die Fotos werden entsprechend dem gerade gewählten Sortierverfahren angeordnet.
 - Um zur vorherigen/nächsten Gruppe zu wechseln, drücken Sie die Taste  (REW) oder  (FF).
4. Drücken Sie zweimal die Taste ▼ und dann auf  (Play)/**ENTER** , um die Diashow in der vom Benutzer ausgewählten Sortierung zu starten..
 - Die aus der Fotodatei entnommenen Farbinformationen müssen nicht unbedingt den Erwartungen des Benutzers entsprechen.
 - Sie können die Farben und die Vorliebe ändern.
 - Die Informationen einer Fotodatei werden automatisch eingestellt.
 - Fotos, für die keine Informationen angezeigt werden können, werden als "Jedes Alter" eingestuft.
 - PTP ermöglicht keine Ordnersortierung.



Sortierverfahren für die Fotoliste

■ Basisansicht

Anzeige des gesamten Ordners. Sie können das Foto durch Auswählen des Ordners abspielen.

- Bei Sortierung anhand von Basisansicht können Sie keine Favoritendateien festlegen.

■ Erstellung

Hiermit werden die Fotos nach dem Datum sortiert und angezeigt. Die Sortierung berücksichtigt Monat und Jahr und beginnt beim ältesten Foto.

■ Farbe

Hiermit werden die Fotos nach der Farbe sortiert. Sie können die Farbinformation des Fotos ändern.





- Um diese Funktion zu verwenden, stellen Sie Farbsicht verwenden in den Menüs Einstellungen auf Ein.
- Mögliche Werte für die **Farbe** : Rot, Gelb, Grün, Blau, Magenta, Schwarz, Grau und Jedes Alter.

■ Ordner

Hiermit werden die Fotos nach dem Ordner sortiert. Die Fotodatei im Stammordner erscheint als erste und die anderen werden nach Namen sortiert angezeigt.

■ Benutzerdef

Hiermit werden die Fotos benutzerdefiniert (Favorit) sortiert. Sie können die benutzerdefinierten Informationen zum Foto ändern.

- Ändern der Favoriteneinstellung Markieren Sie das gewünschte Foto in der Fotoliste und drücken Sie dann so oft die grüne Taste, bis die gewünschte Einstellung angezeigt wird.
- Die Sterne dienen nur zum Gruppieren. So hat zum Beispiel ein Eintrag mit 3 Sternen keinerlei Priorität vor dem Eintrag mit einem Stern.
- Optionen für Favoriten :    

Menü der Extras für Fotolisten

■ Diashow

Sie können eine Diashow mit den Fotodateien auf dem USB-Speicher ablaufen lassen.

■ Gruppe abspielen

Sie können eine Diashow nur mit den Fotodateien aus der aktuell ausgewählten Gruppe ablaufen lassen.

■ Grp. ändern

Sie können die Informationen zur Stimmung der Musikdateien ändern.

- Die Gruppeninformationen der aktuellen Datei werden aktualisiert und die Datei wird in die neue Gruppe verschoben.
- Wenn Sie die Informationen für mehrere Dateien ändern möchten, wählen Sie die gewünschten Dateien und drücken Sie die gelbe Taste.



Fortsetzung...

■ **Informationen**

Die Informationen der Fotodatei wie Name, Größe, Auflösung, Änderungsdatum und Pfad werden angezeigt.

- ☑ Sie können die Informationen von Fotodateien mit den gleichen Verfahren auch während einer Diashow anzeigen
- ☒ Alternativ wählen Sie ein Foto aus der Fotoliste und drücken die Taste **INFO**, um die Informationen anzuzeigen.

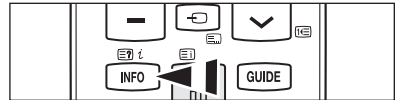

■ **Sicher entfernen**

Sie können das Gerät sicher vom Fernsehgerät entfernen.

Anzeigen eines Fotos oder einer Diashow

☐ **Anzeigen von Diashows**

1. Drücken Sie die **MEDIA.P**-Taste auf der Fernbedienung, um das **Media Play**-Menü anzuzeigen.
2. Wählen Sie mit den Tasten ◀ oder ▶ die Option **Foto** aus, und drücken Sie dann die Taste **ENTER** .
3. Wählen Sie das gewünschte Foto mit den Tasten ◀ or ▶ aus der Fotoliste aus.
4. Drücken Sie die Taste **TOOLS**.
5. Wählen Sie durch Drücken der Tasten ▲ oder ▼ die Option **Diashow**, und drücken Sie dann die Taste **ENTER** .
 - ☑ Alle Dateien in der Fotoliste werden für die Diashow verwendet.
 - ☑ Die Bilder werden nacheinander, beginnend mit der aktuell angezeigten Datei angezeigt.
 - ☑ Die Diashow wird entsprechend der Sortierreihenfolge in der Fotoliste ausgeführt.
 - ☑ Musikdateien können während der Diashow automatisch abgespielt werden, wenn die **Hintergrundmusik** aktiviert **Ein** ist.
- ☒ Drücken Sie die Fernbedienungstaste (Play)/**ENTER** button , um die Diashow zu starten.

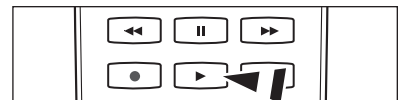
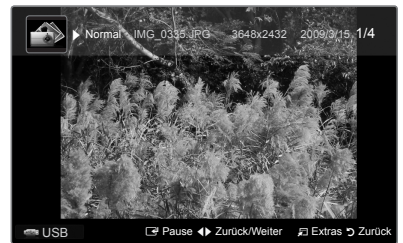

☑ **Diashow-Steuerungstasten**

ENTER	Abspielen/Anhalten der Diashow.		Beenden Sie die Diashow und wechseln Sie wieder zur Fotoliste.
	Abspielen der Diashow.	TOOLS	Hiermit führen Sie verschiedene Funktionen aus den Fotomenüs aus.
	Diashow anhalten.		Ändern der Abspielgeschwindigkeit der Diashow.

☐ **Abspielen der aktuellen Gruppe**

1. Wählen Sie mit den Tasten ◀ oder ▶ eine Sortiermethode aus. (**Basisansicht, Erstellung, Farbe, Ordner, Benutzerdef.**)
2. Drücken Sie zuerst die Taste ▼ und dann auf ◀ oder ▶, um die gewünschte Gruppe auszuwählen.
3. Drücken Sie auf ▼ und dann auf die Taste **TOOLS**.
4. Wählen Sie durch Drücken der Tasten ▲ oder ▼ die Option **Gruppe abspielen**, und drücken Sie dann die Taste **ENTER** .

☐ **Abspielen ausgewählter Fotodateien**

1. Wählen Sie das gewünschte Foto mit den Tasten ◀ or ▶ aus der Fotoliste aus.
2. Drücken Sie die gelbe Taste. Wiederholen Sie den obigen Vorgang, um mehrere Fotodateien auszuwählen.
 - ☑ Links neben dem Namen des gewählten Kanals wird das Symbol ✓ angezeigt.
 - ☑ Um die Auswahl sämtlicher Dateien aufzuheben, drücken Sie die Taste **TOOLS** und wählen Sie dann **Alle abwählen**.
3. Drücken Sie die Taste (Play)/**ENTER** .
 - ☑ Die ausgewählten Dateien werden für die Diashow verwendet.

Fortsetzung...

☐ Menü der Extras für Diashows

■ Diashow anhalten / starten

Sie können eine Diashow starten und anhalten.

■ Diashow-Geschwindigkeit → Normal / Schnell / Langsam

Sie können die Geschwindigkeit der Diashow nur während einer Diashow auswählen.

- ☑ Wenn Sie die Tasten  (REW) oder  (FF) während einer Diashow drücken, können Sie auch deren Abspielgeschwindigkeit ändern.

■ Diashow-Effekt

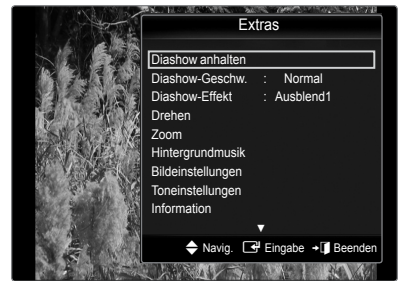

Sie können verschiedene Diashoweffekte einstellen.

- **Ausblend1, Ausblend2, Jalousie, Spirale, Schachbrett, Linear, Treppe, Wischen, Zufall, Keine.**



■ Drehen → 0° / 90° / 180° / 270°

Sie können alle auf einem USB-Speichergerät gespeicherten Dateien drehen.

- ☑ Wenn Sie die Taste  drücken, wird es nacheinander um 270°, 180°, 90° und 0° gedreht.
- ☑ Wenn Sie die Taste  drücken, wird es nacheinander um 90°, 180°, 270° und 0° gedreht.
- ☑ Wenn Sie **Zoom** gewählt haben, ist Drehen deaktiviert
- ☑ Die gedrehte Datei wird nicht gespeichert.

■ Zoom → x1 / x2 / x4

Sie können alle auf einem USB-Speichergerät gespeicherten Fotos vergrößern.

- ☑ Drücken Sie die Tasten  oder , um den Zoomeffekt zu verstärken oder zu verringern.
- ☑ Um das vergrößerte Foto zu verschieben, drücken Sie die Taste **ENTER**  und anschließend , , , . Beachten Sie, dass die Funktion zum Verschieben deaktiviert ist, wenn das vergrößerte Bild kleiner als das ursprüngliche Fenster ist.
- ☑ Die vergrößerte Datei wird nicht gespeichert.

■ Hintergrundmusik

Sie können die Hintergrundmusik auswählen und einstellen, während Sie eine Diashow anzeigen.

- ☑ Um diese Funktion zu verwenden, müssen auf dem UB-Speicher Musikdateien gespeichert sein.
- ☑ Laden der Musikdateien erforderlich, um in den Hintergrundmusikmodus zu wechseln. Musikdateien aus der Kategorie abspielen, die geladen werden soll.
 - **Hintergrundmusik** → Ein / Aus
 - **HGM-Modus** → Stimmung / Gewählte Datei / Zufallswiedergabe
 - **HGM-Stimmung** → Dynamisch / Rhythmisch / Traurig / Aufregend / Ruhig
 - ☑ Wenn Sie **HGM-Modus** auf **Stimmung** einstellen, können Sie eine **HGM-Stimmung** auswählen.
 - **Musikdatei wählen**
 - ☑ Wenn Sie **Gewählte Datei** aktivieren (**Ein**), können Sie eine Musikdatei wählen.

■ Bildeinstellungen / Toneinstellungen

Informationen hierzu finden Sie auf Seite 47

■ Informationen





Die Informationen zur Fotodatei werden angezeigt.

■ Sicher entfernen

Sie können das Gerät sicher vom Fernsehgerät entfernen.

Verwenden und Sortieren der Musikliste

Sie können die Musikdateien in der Musikliste nach einem bestimmten System sortieren.

1. Drücken Sie die **MEDIA.P**-Taste auf der Fernbedienung, um das **Media Play**-Menü anzuzeigen.
2. Wählen Sie durch Drücken der Tasten ◀ oder ▶ die Option **Musik**, und drücken Sie dann die Taste **ENTER**  button.
3. Drücken Sie zweimal auf ▲ und dann auf ◀ oder ▶ um das Sortierverfahren auszuwählen. (**Basisansicht, Titel, Interpret, Stimmung, Genre, Ordner, Benutzerdef.**)
 - Die Musikdateien werden nun nach dem neu ausgewählten Verfahren sortiert.
 - Um zur vorherigen/nächsten Gruppe zu wechseln, drücken Sie die Taste  (REW) oder  (FF).
4. Drücken Sie zweimal die Taste ▼ und dann auf  (Play)/**ENTER** , um die Diashow in der vom Benutzer ausgewählten Sortierung zu starten.
 - Die Informationen der Musikdateien werden automatisch eingestellt.
 - Die aus der Musikdatei entnommenen Informationen zur Stimmung müssen nicht unbedingt den Erwartungen des Benutzers entsprechen.
 - Sie können die Stimmung und die Vorliebe ändern.
 - Musikdateien, für die keine Informationen angezeigt werden können, werden als "Jedes Alter" eingestuft.
 - Wenn es für eine Musikdatei keine Titelinformationen gibt, wird der Dateiname angezeigt.



Sortierverfahren für die Musikliste

- **Basisansicht**
Anzeige des gesamten Ordners. Sie können die Musik durch Auswählen des Ordners abspielen.
 - Bei Sortierung anhand von **Basisansicht** können Sie keine Favoritendateien festlegen.
- **Titel**
Sortierung der Musiktitel in alphabetischer Reihenfolge und Anzeige der Musikdatei.
- **Interpret**
Die Musikdateien werden in alphabetischer Reihenfolge nach dem Namen des Interpreten sortiert.
- **Stimmung**
Sortierung der Musikdateien nach der Stimmung. Sie können die Informationen zur Stimmung der Musik ändern.
 - Optionen für die Stimmung : Dynamisch, Rhythmisch, Traurig, Aufregend, Ruhig
- **Genre**
Sortierung der Musikdateien nach dem Genre.
- **Ordner**
Sortierung der Musikdateien nach dem Ordner. Die Musikdatei im Stammordner erscheint als erste und die anderen werden ordnerweise nach Namen sortiert angezeigt.
- **Benutzerdef.**
Sortierung der Musikdateien nach Vorliebe (Favoriten). Sie können die Präferenzinformationen der Musikdatei ändern.
 - Ändern der Favoriteneinstellungen Markieren Sie die gewünschte Musikdatei in der Musikliste und drücken Sie dann so oft die grüne Taste, bis die gewünschte Einstellung angezeigt wird.
 - Die Sterne dienen nur zum Gruppieren. So hat zum Beispiel ein Eintrag mit 3 Sternen keinerlei Priorität vor dem Eintrag mit einem Stern.
 - Optionen für Favoriten : 

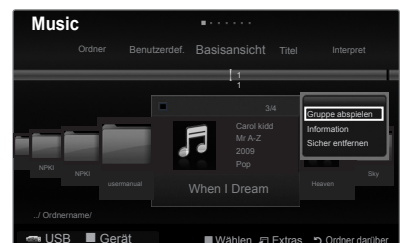

Menü der Extras für Musiklisten

- **Gruppe abspielen**
Mit diesem Menübefehl können Sie nur die Musikdateien aus der aktuell ausgewählten Gruppe abspielen.
- **Gruppe wechseln**
Sie können die Informationen zur Stimmung der Musikdateien ändern.
 - Die Gruppeninformationen der aktuellen Datei werden aktualisiert und die Datei wird in die neue Gruppe verschoben.
 - Wenn Sie die Informationen für mehrere Dateien ändern möchten, wählen Sie die entsprechenden Dateien, und drücken Sie die gelbe Taste.
- **Informationen**
Die Informationen der Fotodatei wie Name, Größe, Änderungsdatum und Pfad werden angezeigt.
 - Alternativ wählen Sie eine Musikdatei aus der Musikliste und drücken die Taste **INFO**, um die Informationen anzuzeigen.
- **Sicher entfernen**
Sie können das Gerät sicher vom Fernsehgerät entfernen.



Wiedergeben von Musik

Wiedergeben einer Musikdatei

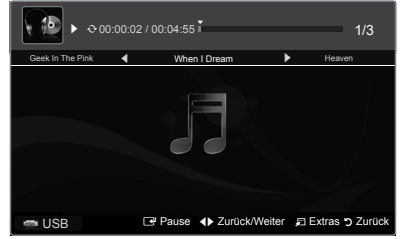

1. Drücken Sie die **MEDIA.P**-Taste auf der Fernbedienung, um das **Media Play**-Menü anzuzeigen.
2. Wählen Sie mit den Tasten **◀** und **▶** die Option **Musik** aus, und drücken Sie dann die Taste **ENTER** .
3. Wählen Sie mit den Tasten **◀** oder **▶** eine Musikdatei, die abgespielt werden soll.
4. Drücken Sie die Taste **(Play)/ENTER**  **ENTER** .
 - Dieses Menü zeigt nur Dateien mit der Dateinamenserweiterung MP3. Dateien mit anderer Dateinamenserweiterung werden nicht angezeigt, auch wenn sie auf dem gleichen USB-Gerät gespeichert wurden.
 - ◀◀** (REW) und **▶▶** (FF) sind bei der Wiedergabe funktionslos.
 - Die ausgewählte Datei wird zusammen mit der Abspieldauer oben angezeigt.
 - Um die Musiklautstärke anzupassen, drücken Sie auf der Fernbedienung die Lautstärketaste auf der Fernbedienung. Wenn Sie den Ton ausschalten möchten, drücken Sie die **MUTE** -Taste auf der Fernbedienung.
 - Die Abspieldauer einer Musikdatei wird möglicherweise als **00:00:00** angezeigt, wenn am Anfang der Datei keine Informationen über die Abspieldauer gefunden werden.



Regler für Musikwiedergabe

ENTER 	Wiedergabe/Pause einer Musikdatei.		Beenden des Wiedergabemodus und Rückkehr zur Musikliste.
	Spielen Sie die Musikdatei ab.	TOOLS 	Hiermit führen Sie verschiedene Funktionen aus den Musikmenüs aus.
	Hiermit wird die Musikdatei angehalten.		



Symbol für Informationen zur Musik-Funktion

	Hiermit werden alle Musikdateien im Ordner (oder die markierte Datei) wiederholt abgespielt. Wiederholmodus ist aktiviert Ein .
	Hiermit werden alle Musikdateien im Ordner (oder die markierte Datei) einmal abgespielt. Wiederholmodus ist deaktiviert Aus .

Abspielen einer Musikgruppe

1. Wählen Sie mit den Tasten **◀** oder **▶** eine Sortiermethode aus. (**Basisansicht, Titel, Interpret, Stimmung, Genre, Ordner, Benutzerdef**)
2. Drücken Sie zuerst die Taste **▼** und dann auf **◀** oder **▶**, um die gewünschte Gruppe auszuwählen.
3. Drücken Sie auf **▼** und dann auf die Taste **TOOLS**.
4. Wählen Sie durch Drücken der Tasten **▲** oder **▼** die Option **Gruppe abspielen**, und drücken Sie dann die Taste **ENTER** .

Abspielen ausgewählter Musikdateien

1. Wählen Sie die gewünschte Musikdatei mit den Tasten **◀** oder **▶** aus der Musikliste aus.
2. Drücken Sie die gelbe Taste. Wiederholen Sie den obigen Vorgang, um mehrere Musikdateien auszuwählen.
 - Links neben dem Namen der Musikdatei wird das Symbol **✓** angezeigt.
 - Um die Auswahl sämtlicher Dateien aufzuheben, drücken Sie die Taste **TOOLS** und wählen Sie dann **Alle abwählen**.
3. Drücken Sie die Taste **(Play)/ENTER**  **ENTER** .
 - Nur die gewählte Datei wird wiedergegeben.

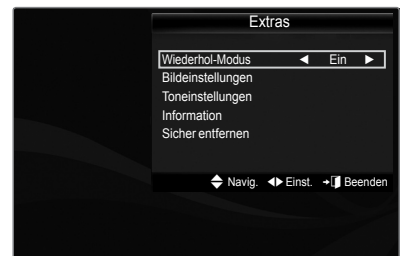

Menü der Extras für die Musikwiedergabe

- Wiederholmodus** → **Ein / Aus**
Sie können Musikdateien wiederholt abspielen.
- Bildeinstellungen / Toneinstellungen**
Informationen erhalten Sie unter "Bild-/Musikeinstellungen mit Media Play".
- Informationen**
Die Informationen zur Musikdatei werden angezeigt.
- Sicher entfernen**
Sie können das Gerät sicher vom Fernsehgerät entfernen.



Verwenden und Sortieren der Filmliste

Sie können die Filme in der Filmliste nach einem bestimmten System sortieren.

1. Drücken Sie die **MEDIA.P**-Taste auf der Fernbedienung, um das **Media Play**-Menü anzuzeigen.
2. Drücken Sie die Taste ◀ oder ▶, um **Film** auszuwählen, und drücken Sie dann die Taste **ENTER** .
3. Drücken Sie zweimal auf ▲ und dann auf ◀ oder ▶, um das Sortierverfahren auszuwählen.
(**Basisansicht, Erstellung, Titel, Ordner, Benutzerdef.**)
 - Die Filmdateien werden nun nach dem neu ausgewählten Verfahren sortiert.
 - Um zur vorherigen/nächsten Gruppe zu wechseln, drücken Sie die Taste ◀ (REW) oder ▶ (FF).
4. Drücken Sie zweimal auf ▲ und dann auf ▶ (Play) / **ENTER** , um die Filme in der vom Benutzer ausgewählten Sortierung zu starten.
 - Die Informationen der Filmdateien werden automatisch eingestellt.
 - Sie können die benutzerdefinierten Vorgaben ändern.



Sortierverfahren für die Filmliste

■ Basisansicht

Anzeige des gesamten Ordners. Sie können den Film durch Auswählen des Ordners abspielen.

- Bei Sortierung anhand von Basisansicht können Sie keine Favoritendateien festlegen.

■ Erstellung

Hiermit werden die Filme nach dem Datum sortiert und angezeigt. Die Sortierung berücksichtigt Monat und Jahr und beginnt beim ältesten Film.

■ Titel

Hiermit werden die Filmtitel nach Symbol/Nummer/Anfangsbuchstabe/Spezial sortiert.

■ Ordner

Wenn es im USB-Speicher viele Ordner gibt, werden die Filmdateien nach Ordnern sortiert. Die Filmdatei im Stammordner erscheint als erste und die anderen Dateien werden ordnerweise nach Namen sortiert angezeigt.

■ Benutzerdefiniert

Hiermit werden die Filme benutzerdefiniert sortiert (Favorit). Sie können die benutzerdefinierten Informationen zum Film ändern.

- Ändern der Favoriteneinstellung
Markieren Sie die gewünschte Filmdatei in der Filmliste und drücken Sie dann so oft die grüne Taste, bis die gewünschte Einstellung angezeigt wird.
- Die Sterne dienen nur zum Gruppieren. So hat zum Beispiel ein Eintrag mit 3 Sternen keinerlei Priorität vor dem Eintrag mit einem Stern.
- Optionen für Favoriten: 

Menü der Extras für Filmlisten

■ Gruppe abspielen

Sie können nur die Filmdateien aus der aktuell gewählten Sortiergruppe abspielen.

■ Informationen

Die Filmdateiinformationen einschließlich der Ordnung der Datei im aktuellen Verzeichnis sowie der Name, die Größe, das Datum der letzten Änderung und der Pfad werden angezeigt.

- Alternativ wählen Sie einen Film aus der Filmliste, und drücken Sie die Taste **INFO**, um die Informationen anzuzeigen.



■ Sicher entfernen

Sie können das Gerät sicher vom Fernsehgerät entfernen.



Wiedergeben einer Filmdatei

Wiedergeben einer Filmdatei

1. Drücken Sie die **MEDIA.P**-Taste auf der Fernbedienung, um das **Media Play**-Menü anzuzeigen.
2. Drücken Sie die Taste **◀** oder **▶**, um **Film** auszuwählen, und drücken Sie dann die Taste **ENTER** .
3. Wählen Sie mit den Tasten **◀** oder **▶** eine Filmdatei, die abgespielt werden soll.
4. Drücken Sie die Taste **▶** (Play) / **ENTER** .
 - Die ausgewählte Datei wird zusammen mit der Abspieldauer oben angezeigt.
 - Die Abspieldauer einer Filmdatei wird möglicherweise als **00:00:00** angezeigt, wenn am Anfang der Datei keine Informationen über die Abspieldauer gefunden werden.
 - Um zurückzuspulen drücken Sie bei der Wiedergabe einer Videodatei die Taste **◀**.
 - Mit der Taste **▶** spulen Sie schnell vorwärts.
 - Unterstützte Videoformate

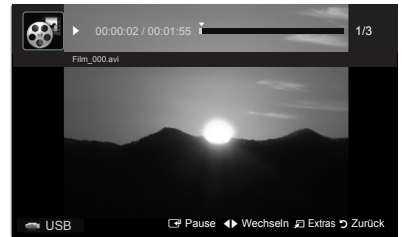









Video Codec			
Dateinamenserweiterung	Container	Videodecoder	Maximale Auflösung
*.avi	AVI	XviD	720x576
		MPEG1	720x576
		MPEG2	720x576
		H.264 BP	1920x1088
		H.264 BP	1920x1088
		H.264 HP	1920x1088
		MPEG-4 SP	720x576
		MPEG-4 ASP	720x576
*.mp4	MP4	H.264 BP	1920x1088
		H.264 MP	1920x1088
		H.264 HP	1920x1088
		MPEG-4 SP	720x576
		MPEG-4 ASP	720x576
*.mpg *.mpeg *.vro VOB	PS	MPEG1 (Programmstream)	1920x1088
		MPEG2 (Programmstream)	1920x1088
		MPEG2 VOB	1920x1088
		MPEG2 VRO	1920x1088
andere (ts)	TS	MPEG2 (Transportstream)	1920x1088
		H.264 (Transportstream)	1920x1088

Unterstützte Untertitelformate

Name	Dateinamenserweiterung	Programmiersprache
MPEG-4(Text mit Zeitverlauf)	.txt	XML
SAMI	.smi	HTML
SubRip	.srt	Einfacher Text
SubViewer	.sub	Einfacher Text
Micro DVD	.sub or .txt	Einfacher Text

Regler für Videowiedergabe



ENTER 	Wiedergabe/Pause einer Filmdatei
	Wiedergeben der Filmdatei
	Anhalten der Filmwiedergabe
	Beenden des Wiedergabemodus und Rückkehr zur Filmliste.
 TOOLS	Hiermit führen Sie verschiedene Funktionen aus den Filmmenüs aus.
	Schneller Vor- oder Rücklauf durch den Film in Schritten.
	Wechseln Sie zur letzten Ansicht der aktuellen Datei.
	Wechseln Sie zur ersten Ansicht der aktuellen Datei.

Fortsetzung...

□ Abspielen einer Filmgruppe

1. Wählen Sie mit den Tasten ◀ oder ▶ das Sortierverfahren aus.
(**Basisansicht, Erstellung, Titel, Ordner, Benutzerdefiniert**)
2. Drücken Sie zuerst die Taste ▼ und dann auf ◀ oder ▶, um die gewünschte Gruppe auszuwählen.
3. Drücken Sie auf ▼ und dann auf die Taste **TOOLS**.
4. Wählen Sie durch Drücken der Tasten ▲ oder ▼ die Option **Gruppe abspielen**, und drücken Sie dann die Taste **ENTER** .



□ Abspielen der ausgewählten Filmdateien

1. Wählen Sie die gewünschte Filmdatei mit den Tasten ◀ oder ▶ aus der Musikliste aus.
2. Drücken Sie die gelbe Taste. Wiederholen Sie den obigen Vorgang, um mehrere Filmdateien auszuwählen.
 - ☒ Links neben dem Namen der Filmdatei wird das Symbol ✓ mark angezeigt.
 - ☒ Um die Auswahl sämtlicher Dateien aufzuheben, drücken Sie die Taste **TOOLS** und wählen Sie dann **Alle abwählen**.
3. Drücken Sie die Taste  (Play) / **ENTER** .
- ☒ Nur die gewählte Datei wird wiedergegeben.

□ Schleifenwiedergabe eines Filmes

Wenn Sie die Wiedergabe eines Films beenden, können Sie ihn später trotzdem in einer Schleife wiedergeben.

Mit der Funktion "Ununterbrochen abspielen" können Sie die Filmwiedergabe an der Stelle wieder fortsetzen, wo Sie zuletzt aufgehört haben. Sie müssen also nicht den ganzen Film von Anfang an anschauen oder diese Stelle suchen.

1. Wählen Sie den Film, den Sie ununterbrochen abspielen möchten. Drücken Sie dazu in der Filmliste auf ◀ oder ▶.
2. Drücken Sie die Taste  (Play)/**ENTER** .
3. Wählen Sie mit der blauen Taste die Funktion **Ununterbrochen abspielen**.
 - ☒ Die Filmwiedergabe wird dort fortgesetzt, wo Sie sie beendet hatten.
 - ☒ Wenn **Hilfe zu Schleifenbetrieb** aktiviert wurde **Ein**, wird eine Meldung angezeigt, wenn Sie die gewünschte Filmdatei **Ununterbrochen abspielen** möchten. (Informationen hierzu finden Sie auf Seite 48)

□ Menü der Extras für die Filmwiedergabe

■ Bildeinstellungen / Toneinstellungen

Informationen hierzu finden Sie auf Seite 47.

■ Bildformat

Passt das Bildformat entsprechend Ihren Wünschen an.

- **Bildschirmanpassung**: Abspielen des Films im Format des Fernsehbildschirms.
- **Original**: Abspielen des Films im Originalformat.

■ Einstellung für Text

Sie können den Film mit Untertiteln abspielen.

- **Untertitel**: **Ein / Aus**
- **Textsprache**: Wählen Sie mit dieser Option die Textsprache aus.
- **Textgröße**: **Klein / Groß / Standard**
- **Untertitelsynchronisation**: Anpassen der Ausgabezeiten für Untertitel.
- **Reset der U-Titel-Synch**: Setzt die Synchronisierung auf die Standardwerte zurück.

■ Informationen

Die Informationen zur Filmdatei werden angezeigt.

■ Sicher entfernen

Sie können das Gerät sicher vom Fernsehgerät entfernen.



Bild-/Musikeinstellungen mit Media Play

Während Sie mit Media Play eine Diashow abspielen oder Musik hören, können Sie das Bild und den Ton einstellen.

□ Bildeinstellungen

1. Drücken Sie während einer Diashow oder beim Abspielen von Musik die Taste **TOOLS**.
2. Wählen Sie mit den Tasten ▲ oder ▼ die Option **Bildoptionen** aus.
3. Wählen Sie mit ◀ oder ▶ den **Bildmodus** (**Dynamisch**, **Standard**, **Eco** (Sparen) oder **Film**).
 - ☑ Nach Auswahl von **Dynamisch** oder **Eco** können Sie **Optimalkontrast** und **Schwarzton** nicht mehr einstellen.
4. Navigieren Sie mit der Taste ▲ oder ▼ zum gewünschten Menüpunkt (**Kontrast**, **Helligkeit**, **Farbe**, **Optimalkontrast**, **Schwarzton** oder **Reset**)
 - ☑ Wählen Sie **Reset**, um die Bildeinstellungen zurückzusetzen.
5. Passen Sie mit der ◀ oder ▶-Taste die Einstellungen an.
 - ☑ Weitere Informationen zu den Bildeinstellungen finden Sie auf den Seiten 18~21.

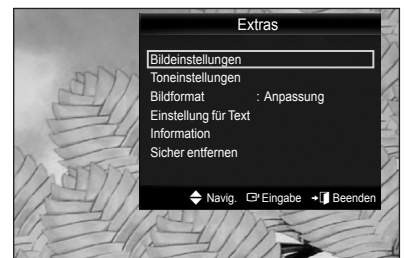
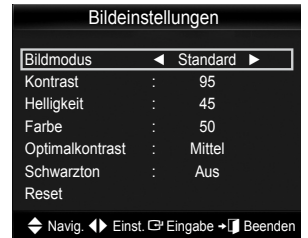

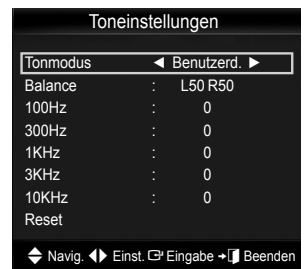

□ Toneinstellungen

1. Drücken Sie während einer Diashow oder beim Abspielen von Musik die Taste **TOOLS**.
2. Wählen Sie mit den Tasten ▲ oder ▼ die Option **Bild** aus.
3. Wählen Sie mit den Tasten ◀ oder ▶ die Option **Tonmodus** aus. (**Standard**, **Musik**, **Film**, **Klare Stimme** oder **Sprache**)
4. Navigieren Sie mit der Taste ▲ oder ▼ zum gewünschten Menüpunkt (**Balance**, **100Hz**, **300Hz**, **1KHz**, **3KHz**, **10KHz** (Bandbreitenanpassung) oder **Reset**)
 - ☑ Wählen Sie **Reset**, um die Toneinstellungen zurückzusetzen.
5. Passen Sie mit der ◀ oder ▶-Taste die Einstellungen an.
 - ☑ Weitere Informationen zu den Bildeinstellungen finden Sie auf den Seiten 23~24.



Verwenden des Menüs Einstellungen

Bei den Einstellungen zeigen Sie die im **Media Play**-Menü vorgenommenen Benutzereinstellungen an.

1. Drücken Sie die **MEDIA.P**-Taste auf der Fernbedienung, um das Media Play-Menü anzuzeigen.
 2. Drücken Sie die Taste ◀ oder ▶, um **Einstellungen** auszuwählen, und drücken Sie dann die Taste **ENTER** .
 3. Wählen Sie mit den Tasten ▲ oder ▼ die gewünschte Option aus.
 4. Wählen Sie mit den Tasten ◀ oder ▶ die gewünschte Option, und drücken Sie dann die Taste **ENTER** .
- Um den **Media Play**-Modus zu beenden, drücken Sie auf der Fernbedienung die Taste **MEDIA.P**.

■ **Farbansicht verwenden** → Ein / Aus

Hiermit zeigen Sie die Farbinformationen im Fotomenü an.

- Ist diese Option aktiviert, so verlängert sich die Ladezeit, da die Farbinformationen ermittelt werden.

■ **Wiederholmodus** → Ein / Aus

Hiermit können Sie Musikdateien wiederholt abspielen.

■ **Hilfe zu Schleifenbetrieb** → Ein / Aus

Hiermit öffnen Sie das Popupfenster mit Informationen zum Schleifenbetrieb.

■ **Divx® VOD-Registrierungscode abrufen**

Hiermit zeigen Sie den Registrierungscode für den Fernseher an. Wenn Sie eine Verbindung zur DivX-Website herstellen, und den Registrierungscode für ein Privatkonto registrieren, können Sie die VOD-Registrierungsdatei herunterladen. Wenn Sie die VOD-Registrierung mit Media Play abspielen, wird die Registrierung abgeschlossen. Weitere Informationen zu DivX® VOD finden Sie unter www.DivX.com.

■ **Divx® VOD-Deaktivierungscode abrufen**

Wenn DivX® VOD nicht registriert ist, wird der Deaktivierungscode für die Registrierung angezeigt. Wenn Sie diese Funktion ausführen, wenn DivX® VOD registriert ist, wird die aktuelle DivX® VOD-Registrierung deaktiviert.

■ **Laufzeit für Bildschirmschoner** → Aus / 10 min / 20 min / 40 min/ 1 Stunde

Wählen Sie die Wartezeit bis zum Aktivieren des Bildschirmschoners.

■ **Informationen**

Hiermit zeigen Sie die Informationen zum angeschlossenen Gerät an.

■ **Sicher entfernen**

Sie können das Gerät sicher vom Fernsehgerät entfernen.



Media Play-DLNA

Einrichten des DLNA-Netzwerks

Mit DLNA können Sie Videos und Bilder, die auf Ihrem PC gespeichert sind, über eine Netzwerkverbindung im Media Play-Modus anzeigen. Damit brauchen Sie die Dateien nicht mehr auf einen USB-Speicher zu kopieren, den Sie dann an Ihren Fernseher anschließen. Damit Sie DLNA verwenden können, muss der Fernseher mit dem Netzwerk verbunden und die DLNA-Anwendung muss auf Ihrem PC installiert sein.

□ Diagramm der Netzwerkverbindungen

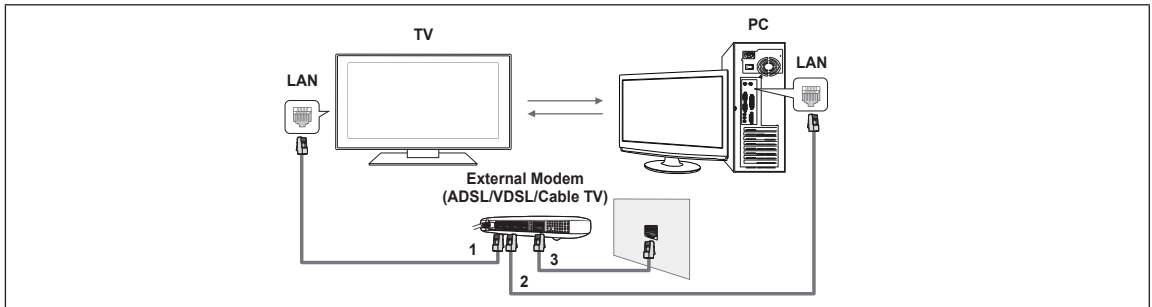

1. Verbinden Sie den [LAN]-Anschluss auf der Rückseite des Fernsehgeräts über ein LAN-Kabel mit dem externen Modem.
2. Schließen Sie den PC, auf dem das Programm "DLNA PC Share Manager" installiert wird, über ein Netzwerk Kabel an das externe Modem an.
3. Verbinden Sie den [LAN]-Anschluss an der Wand über ein Modemkabel mit dem externen Modem.

□ Verbinden mit dem Internet

1. Nachdem Sie die Anschlüsse hergestellt haben, müssen Sie im Fernsehgerät das Netzwerk einrichten.
 - ☑ Die ersten 3 Ziffern (Teilnetzadresse) der IP-Adressen des Fernsehgeräts und des PCs müssen übereinstimmen (z. B.: IP-Adresse: 123.456.789.XX)
2. Führen Sie einen "Netzwerktest" durch, um die Einstellungen für das Netzwerk zu überprüfen.

Installieren der DLNA-Anwendung

Damit die Inhalte vom PC auf dem Fernsehgerät abgespielt werden können, müssen Sie die Anwendung installieren.

■ Systemanforderungen

1. Legen Sie die mit diesem Fernsehgerät gelieferte Programm-CD in den PC ein.
2. Zur Installation des Programms benötigen Sie 20 MB freien Platz auf der Festplatte.
 - ☑ Bei Freigabe der Dateien reichen 20 MB Festplattenspeicher für jeweils etwa 100 Dateien.
 - ☑ Wenn Sie die Dateifreigabe beenden, wird auch der Festplattenspeicher freigegeben, der ansonsten für die Miniaturbildinformationen verwendet wird.

■ Unterstützte Formate

1. Bild : JPEG-Bild (*.jpg, *.jpeg)
2. Audio : MP3 (mp3)
3. Video: MPEG1 (mpg, mpeg), MPEG2 PS/TS (mpg, mpeg, trp, ts, tp), divx(mpg, mpeg, avi), MPEG4/H.264 (mpg, mpeg).

Fortsetzung...

■ Installieren Sie die Anwendung

1. Starten Sie die Datei SETUP.EXE, die auf der zusammen mit dem Gerät gelieferten Programm-CD gespeichert ist.
 Sie können die Datei allerdings auch von www.samsung.com herunterladen.
2. Installieren Sie den SAMSUNG PC Share Manager (siehe nachfolgende Abbildungen).

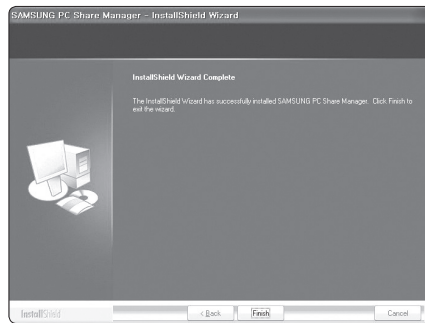
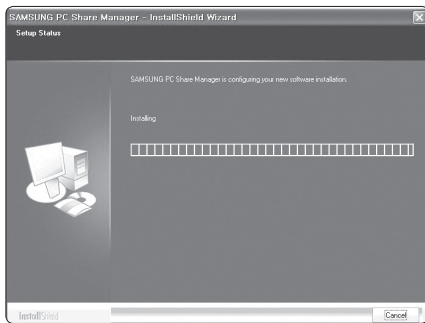
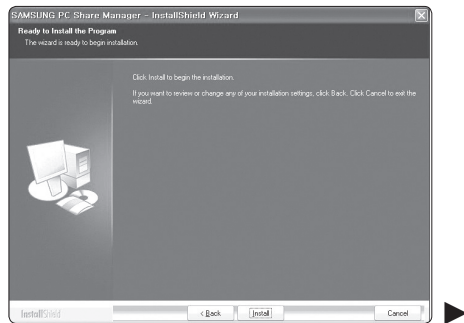
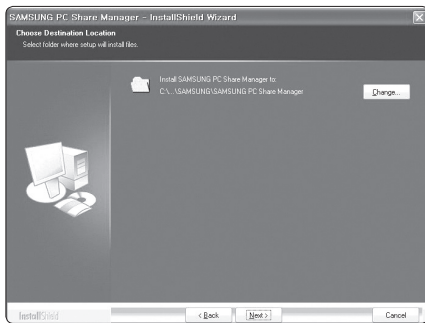
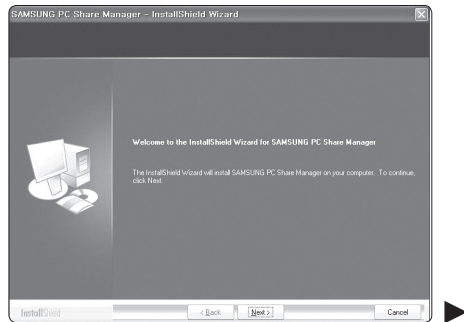
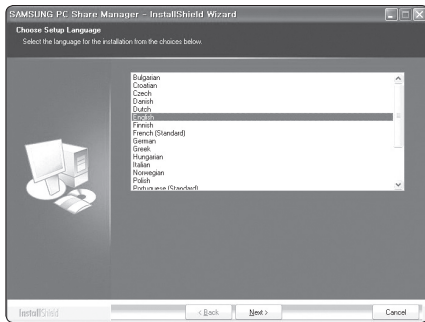

3. Nach Abschluss der Installation wird auf dem Desktop das Symbol für den PC Share Manager angezeigt.
 Doppelklicken Sie auf das Symbol, um das Programm zu starten.

Verwenden der DLNA-Anwendung

Layout des Programmfenster

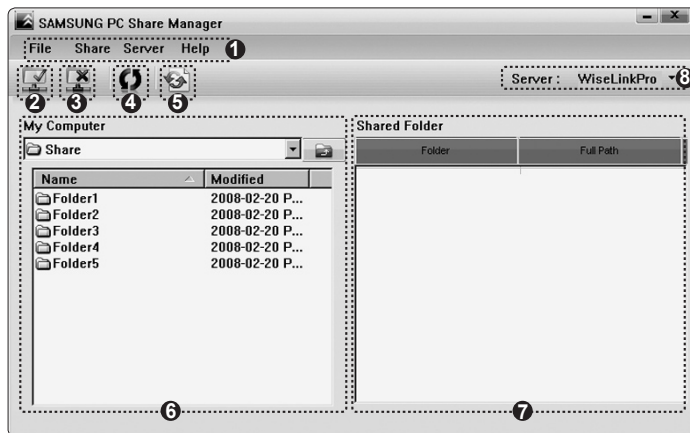

1. Menüs : Folgende Anwendungsmenüs sind verfügbar: **Datei**, **Freigeben**, **Server** und **Hilfe**.
2. Klicken Sie, um den markierten Ordner auf dem PC-Server freizugeben.
3. Klicken Sie erneut, um die Freigabe zu beenden.
4. Klicken Sie, um die Ordner und Dateien auf dem PC zu aktualisieren.
5. Klicken Sie, um den Freigabestatus zu synchronisieren.
6. Auf dem PC werden die Ordner und Dateien aufgeführt, die freigegeben werden sollen.
7. Es werden Ordner aufgelistet, die vom Benutzer freigegeben wurden.
8. Name des PC-Servers aus der Geräteliste von Media Play : Klicken Sie hier, um den Namen zu ändern.

Datei

- **Eigenschaften:** Hiermit zeigen Sie Informationen zu der ausgewählten Datei oder dem ausgewählten Ordner an.
 - **Vorgehensweise 1 :** Markieren Sie eine Datei oder einen Ordner und klicken Sie auf Datei. Klicken Sie anschließend auf das Untermenü Property.
 - **Vorgehensweise 2 :** Markieren Sie eine Datei oder einen Ordner und klicken Sie mit der rechten Maustaste darauf. Wählen Sie dann im Kontextmenü den Befehl Property.

<Method 1>

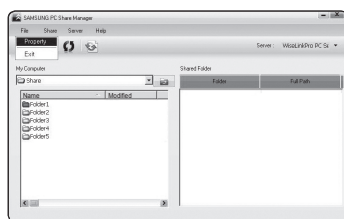

<Method 2>

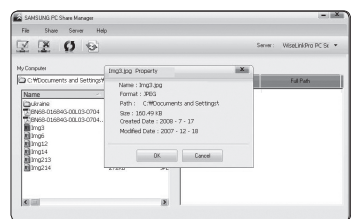
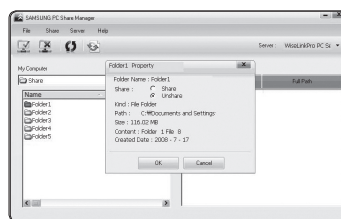

- **Beenden:** Beenden der DLNA-Anwendung

Wenn Sie Beenden wählen, ohne die Änderungen nach Veränderung des Freigabestatus zu übernehmen, wird in einer Meldung abgefragt, ob Sie die geänderten Einstellungen für den PC übernehmen möchten. Wählen Sie Ja, um die Änderungen zu speichern und die Anwendung zu beenden.

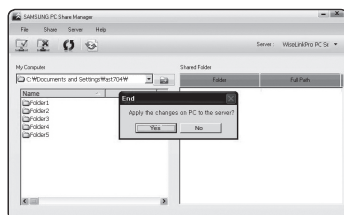

Fortsetzung...

□ Freigeben

■ Freigeben eines Ordners

Sie können einen Ordner auf dem PC für das Fernsehgerät freigeben. Maximal möglich sind 32 Ordner.

Ihr PC arbeitet dann als Server für das Fernsehgerät.

- **Vorgehensweise 1:** Markieren Sie in Arbeitsplatz einen Ordner, wählen Sie Freigeben und klicken Sie anschließend auf den Befehl Ordner freigeben.
- **Vorgehensweise 2:** Markieren Sie in Arbeitsplatz einen Ordner, klicken Sie mit der rechten Maustaste auf den markierten Ordner, und wählen Sie dann im Kontextmenü den Befehl Ordner freigeben.
- **Vorgehensweise 3:** Zeigen Sie im linken Fensterbereich mit der Maus auf einen Ordner der Ordnerliste Arbeitsplatz und ziehen Sie den Ordner dann in den Bereich mit den freigegebenen Ordnern. Wenn Sie in einer Meldung aufgefordert werden, die Ordnerfreigabe zu bestätigen, wählen Sie Ja.

<Vorgehensweise 1>

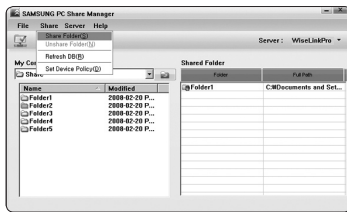

<Vorgehensweise 2>

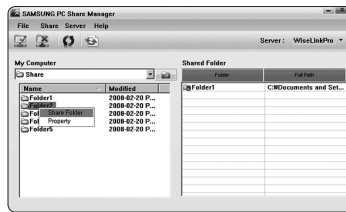

<Vorgehensweise 3>

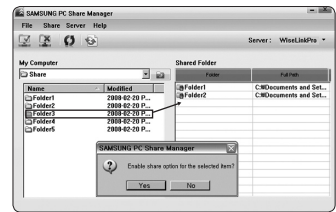

■ Aufheben der Freigabe eines Ordners

Sie können die Freigabe eines Ordners auf Ihrem PC aufheben. Markieren Sie einen Ordner im Bereich Freigegebener Ordner und klicken Sie dann auf Unshare Folder.

- **Vorgehensweise 1:** Markieren Sie einen Ordner im Bereich Freigegebener Ordner, wählen Sie dann das Menü Freigeben und klicken Sie anschließend auf Unshare Folder.
- **Vorgehensweise 2:** Markieren Sie im Bereich Freigegebener Ordner einen Ordner, klicken Sie mit der rechten Maustaste auf den markierten Ordner, und wählen Sie dann im Kontextmenü den Befehl Unshare Folder.
- **Vorgehensweise 3:** Zeigen Sie mit der Maus im Bereich Freigegebener Ordner auf einen Ordner und ziehen Sie den Ordner dann in den Bereich Arbeitsplatz. Wenn Sie in einer Meldung aufgefordert werden, das Aufheben der Freigabe zu bestätigen, wählen Sie Ja.

<Vorgehensweise 1>

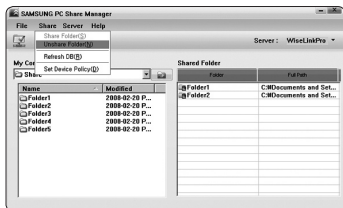

<Vorgehensweise 2>

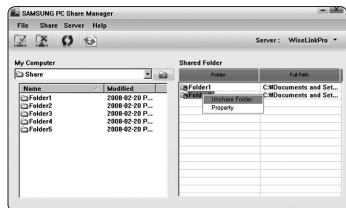

<Vorgehensweise 3>

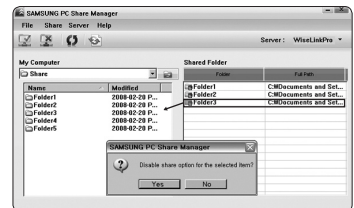

■ Übernehmen der aktuellen Einstellungen

Führen Sie diesen Vorgang aus, wenn aufgrund einer neuen Ordnerfreigabe oder der Aufhebung einer Ordnerfreigabe eine Synchronisierung erforderlich ist. Mit dem Menü Neuen Status Einst. übernehmen Sie die Änderungen in den freigegebenen Ordnern auf die Daten, die mit dem PC-Freigabeprogramm gespeichert wurden.

Da das Übernehmen der Änderungen an den internen Daten ein zeitraubender Vorgang ist, wird dem Benutzer mit dieser Funktion die Möglichkeit geboten, die Änderungen an den Daten nur bei Bedarf zu übernehmen. Erst wenn der Befehl Neuen Status Einst. gewählt wird, wird der geänderte Status des freigegebenen Ordners auf den Server übernommen.

Änderungen an den freigegebenen Ordnern werden erst auf Ihren PC übernommen, wenn Sie den Befehl Neuen Status Einst. wählen.

- **Vorgehensweise 1:** Klicken Sie auf Freigeben und wählen Sie den Befehl DB aktualisieren.
- **Vorgehensweise 2:** Klicken Sie auf das Symbol Neuen Status Einst.

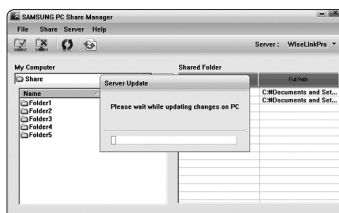
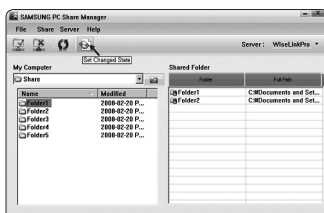

Fortsetzung...

■ **Festlegen der Zugangsberechtigung**

Damit Ihr Fernsehgerät den PC finden kann, muss das Fernsehgerät im Fenster mit den Einstellungen für die Zugangsberechtigungen auf Geräterichtlinie einst. eingestellt werden. Zusätzlich müssen sich der PC-Server und das Fernsehgerät im gleichen Teilnetz befinden.

- **Vorgehensweise:** Klicken Sie auf Freigeben und wählen Sie den Befehl Geräterichtlinie einst. Nicht verfügbare Elementewerden in Grau dargestellt. Sie können die Zugangsberechtigungen mit den Schaltflächen Akzeptieren / Ablehnen Einst. Um ein Element zu löschen, wählen Sie Delete Item.



□ **Server**

■ **Server**

Sie können Ihren PC als Server verwenden und den Serverstatus später wieder aufheben.

■ **Server zusammen mit Windows starten**

Sie können bestimmen, ob der PC-Server automatisch zusammen mit Windows gestartet werden soll.

■ **Servernamen ändern**

Sie können den PC-Server umbenennen. Geben Sie einen neuen Namen ein, und klicken Sie auf OK. Der neue Name wird oben rechts im Fenster und auf dem Fernsehbildschirm angezeigt.

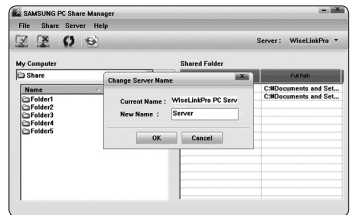
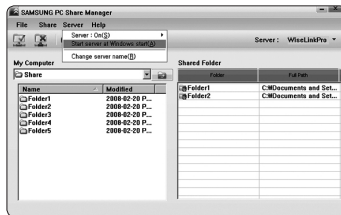
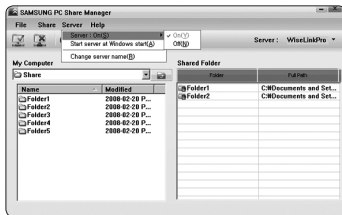

□ **Hilfe**

■ **Version**

Informationen zur Programmversion werden angezeigt.

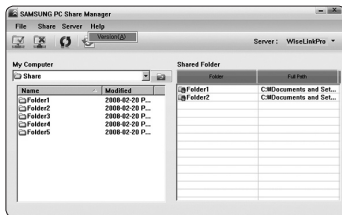

Verwenden der DLNA-Funktion



Verwenden des DLNA-Menüs

Durch DLNA (Digital Living Network Alliance) wird es möglich, Inhalte wiederzugeben, die auf einem direkt oder über das Netzwerk an Ihr Fernsehgerät angeschlossenen DLNA-Server (gewöhnlich Ihrem PC) gespeichert sind.

Mithilfe von Media play können Sie Inhalte von einem an das Fernsehgerät angeschlossenen USB-Speicher wiedergeben, wogegen Sie mit DLNA Inhalte von einem DLNA-Server (Ihrem PC) wiedergeben können, der direkt oder über das Netzwerk an Ihr Fernsehgerät angeschlossen ist. Die Vorgehensweisen zum Verwenden der Inhalte stimmen mit denen bei Media play überein.

Wenn Sie den zusammen mit dem Fernsehgerät gelieferten PC-Freigabe- Manager auf einem PC installieren, können Sie den PC über das Netzwerk als DLNA-Server verwenden.



1. Wählen Sie durch Drücken der Tasten **▲** oder **▼** die Option **Anwendung**, und drücken Sie dann die Taste **ENTER** .
2. Wählen Sie mit den Tasten **▲** und **▼** die Option **Media Play (USB & DLNA)** aus, und drücken Sie anschließend die Taste **ENTER** .
3. Drücken Sie die Tasten **◀** oder **▶** button, um ein Symbol (**Foto**, **Musik**, **Film**, **Setup**) auszuwählen, und drücken Sie dann die Taste **ENTER** .

Um den "DLNA"-Modus zu verlassen, drücken Sie auf der Fernbedienung die Taste **MEDIA.P**.

Foto

Menü der Optionen für Fotolisten

Diashow / Gruppe abspielen / Informationen

Slide Show Tools menu

Diashow starten & Diashow anhalten / Geschwindigkeit der Diashow / Diashow-Effekt / Zoom / Drehen / Bildeinstellungen / Informationen

Musik

Menü der Extras für Musiklisten

Gruppe abspielen / Informationen

Menü der Extras für Musikwiedergabe

Wiederholungsmodus / Bildeinstellungen / Toneinstellungen / Informationen

Film

Menü der Extras für Filmlisten

Gruppe abspielen / Informationen



Menü der Extras für Filmwiedergabe

Bildeinstellungen / Toneinstellungen / Bildgröße / Beschriftungseinstellungen / Informationen

Einstellungen

Farbansicht verwenden / Musik wiederholen / Divx® VOD-Registrierungscode abrufen / DivX® VOD-Deaktivierungscode abrufen / Laufzeit für Bildschirmschoner / Informationen

DLNA unterstützt die folgenden Funktionen nicht.

- Hintergrundmusik und Einstellungen für Hintergrundmusik.
- Benutzerdefinierte Sortierung von Dateien im Foto-, Musik- und Filmordner.
- Die Funktion zum Ändern der Gruppe.
- Die Funktion zum sicheren Entfernen.
- Die Tasten  (REW) /  (FF) können Sie verwenden, wenn ein Film abgespielt wird.
- Funktion zum Fortsetzen der Filmwiedergabe (Wiedergabe fortsetzen).

Die Funktion zum Überspringen (Taste **◀/▶**) oder die Pause-Funktion sind möglicherweise beim Abspielen von Filmen mit der DLNA-Software anderer Hersteller nicht verfügbar. Dies hängt vom jeweiligen Inhalt ab.

Die Wiedergabedauer wird beim Abspielen von Filmen möglicherweise nicht angezeigt.

Informationen zu Anynet+

Anschließen von Anynet+ -Geräten

Bei Anynet+ handelt es sich um eine Funktion, mit der Sie alle angeschlossenen Samsung-Geräte, die Anynet+ unterstützen, mit der Fernbedienung für Ihr Samsung-Fernsehgerät steuern können. Das Anynet+-System unterstützt nur Anynet+-fähige Samsung-Geräte. Wenn Sie wissen möchten, ob Ihr Samsung-Gerät diese Funktion unterstützt, suchen Sie das Anynet+-Logo auf Ihrem Gerät.

Anschließen an ein Fernsehgerät

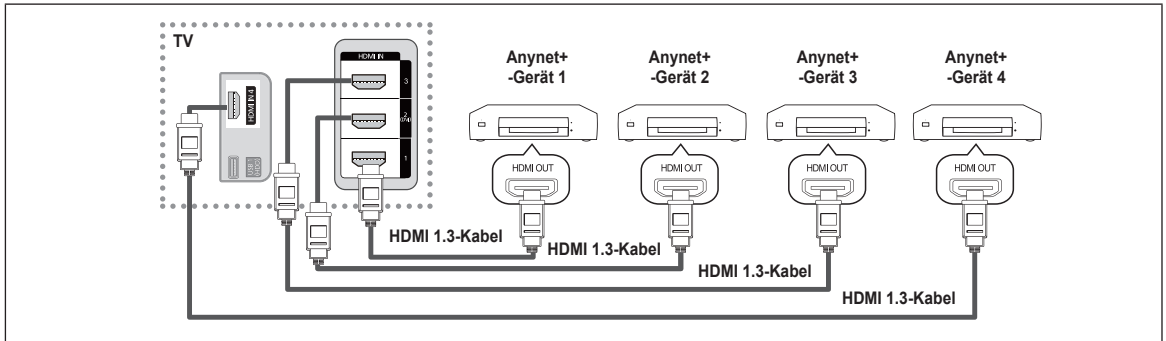

1. Verbinden Sie einen der Anschlüsse [HDMI IN 1], [HDMI IN 2(DVI)], [HDMI IN 3] oder [HDMI IN 4] am Fernsehgerät mit dem HDMI OUT-Anschluss am entsprechenden Anynet+-Gerät. Verwenden Sie hierfür ein HDMI-Kabel.

Anschluss an das Heimkinosystem

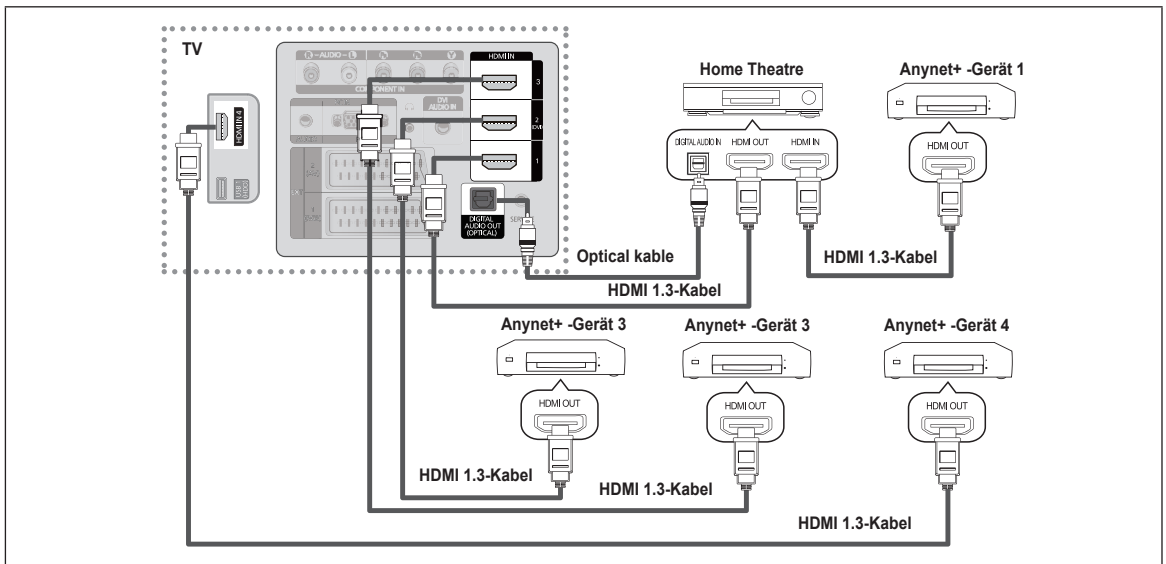

1. Verbinden Sie einen der Anschlüsse [HDMI IN 1], [HDMI IN 2(DVI)], [HDMI IN 3] oder [HDMI IN 4] am Fernsehgerät mit dem HDMI OUT-Anschluss am entsprechenden Anynet+-Gerät. Verwenden Sie hierfür ein HDMI-Kabel.
 2. Verbinden Sie den HDMI IN-Anschluss des Heimkinosystems mit dem HDMI OUT-Anschluss des entsprechenden Anynet+-Geräts. Verwenden Sie hierfür ein HDMI-Kabel.
- Verbinden Sie den (optischen) digitalen Audioausgang am Fernsehgerät und den digitalen Audioeingang des Heimkinosystems ausschließlich mit Hilfe des Glasfaserkabels.
 - Bei obiger Vorgehensweise überträgt der optische Anschluss nur 2-Kanalaudio. Die Tonausgabe erfolgt also nur über den linken und rechten Frontlautsprecher sowie den Subwoofer des Heimkinosystems. Wenn Sie 5.1-Kanalton wünschen, müssen Sie den digitalen (optischen) Audioausgang des DVD-Players oder der Kabel-/Sat-Box (also Anynet+-Gerät 1 oder 2) direkt an einen Verstärker oder ein Heimkinosystem und nicht an das Fernsehgerät anschließen.
 - Schließen Sie nur ein Heimkinosystem an.
 - Sie können Anynet+-Geräte mithilfe eines HDMI 1.3-Kabels verbinden. Einige HDMI-Kabel unterstützen möglicherweise keine Anynet+-Funktionen.
 - Anynet+ arbeitet, wenn das AV-Gerät, das Anynet+ unterstützt, im Standby-Modus oder angeschaltet ist.
 - Anynet+ unterstützt maximal 12 AV-Geräte. Beachten Sie, dass Sie maximal 3 Geräte des gleichen Typs anschließen können.
 - Anynet+ unterstützt maximal 3 Geräte gleichzeitig.

Einrichten von Anynet+

Einrichten von Anynet+(HDMI-CEC)

Drücken Sie die Taste **TOOLS**, um das Menü. Extras anzuzeigen. Sie können das Anynet+ -Menü auch durch Auswahl von **Extras** → **Anynet+(HDMI-CEC)** auswählen.

Anynet+ (HDMI-CEC) → Aus / Ein

Damit Sie die Funktionen von Anynet+ nutzen können, muss **Anynet+ (HDMI-CEC)** aktiviert (**Ein**) sein.

Wenn die Funktion **Anynet+ (HDMI-CEC)** deaktiviert wird, sind auch alle Vorgänge in Verbindung mit Anynet+ deaktiviert.

Autom. Ausschalten → Nein / Ja



Automatisches Abschalten von Anynet+ Geräten durch Abschalten des Fernsehgeräts.

Automatisches Abschalten von Anynet+-Geräten durch Abschalten des Fernsehgeräts. Damit Sie Anynet+ verwenden können, muss die Geräteauswahl der Fernbedienung auf TV eingestellt sein.

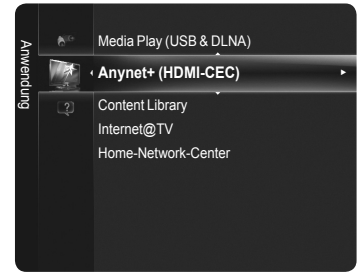
Wenn Sie **Autom. Ausschalten aktivieren** (auf **Ja** setzen), werden auch die angeschlossenen externen Geräte ausgeschaltet, wenn Sie das Fernsehgerät ausschalten. Wenn das externe Gerät jedoch gerade aufnimmt, wird es möglicherweise abgeschaltet oder auch nicht.



Wechseln zwischen Anynet+-Geräten

- Drücken Sie die Taste **TOOLS**. Drücken Sie die Taste **ENTER** , um **Anynet+ (HDMI-CEC)** auszuwählen.
- Wählen Sie durch Drücken der Tasten **▲** oder **▼** die Option **Geräteliste**, und drücken Sie dann die Taste **ENTER** .
 - Nun werden die an das Fernsehgerät angeschlossenen Anynet+-Geräte aufgelistet. Wenn Sie das gewünschte Gerät nicht finden, drücken Sie die rote Taste, um nach Geräten zu suchen.
 - Nur wenn Sie **Anynet+ (HDMI-CEC)** im Menü **Einstellungen** aktivieren ***Ein**, wird das Menü **Geräteliste** angezeigt.
- Wählen Sie ein bestimmtes Gerät durch Drücken der Tasten **▲** oder **▼**, und drücken Sie dann die Taste **ENTER** . Das System wechselt zum ausgewählten Gerät.
 - Das Umschalten zu den ausgewählten Geräten kann bis zu 2 Minuten dauern.
 - Die zum Suchen nach Geräten erforderliche Zeit hängt von der Anzahl der angeschlossenen Geräte ab.
 - Wenn Sie mit der Taste **SOURCE** eine externe Signalquelle eingestellt haben, können Sie die Anynet+-Funktion nicht verwenden. Achten Sie darauf, immer nur mit der Taste **TOOLS** zu einem Anynet+-Gerät zu wechseln.



Anynet+-Menü

Der Inhalt des **Anynet+**-Menüs hängt vom Typ und Status der an das Fernsehgerät angeschlossenen Anynet+-Geräte ab.

Anynet+-Menü	Beschreibung
Fernsehen	Wechsel vom Anynet+-Modus zum Fernsehmodus.
Geräteliste	Anzeige der Anynet+-Geräteliste.
(Geräte_Name)-MENU	Hiermit öffnen Sie die Menüs der angeschlossenen Geräte. Wenn z. B. ein DVD-Recorder angeschlossen ist, wird das DVD-Menü des DVD-Recorders angezeigt.
(Geräte_Name). INFO	Zeigt das Wiedergabemenü des angeschlossenen Geräts an. Wenn z. B. ein DVD-Recorder angeschlossen ist, wird das Wiedergabemenü des DVD-Recorders angezeigt.
Aufnahme (*Aufnahmegerät)	Startet ein Aufnahme. (Diese Menüoption funktioniert nur bei aufnahmefähigen Geräten.)
(*Rekorder) Reserve Recording (Aufnahme vormerken)	Hiermit können Sie eine Aufnahme mit dem Rekorder vormerken. (Diese Funktion ist nur für Geräte mit Vormerkfunktion für Aufnahmen verfügbar.)
Aufnahme anhalten: (*Aufnahmegerät)	Beenden der Aufnahme.
Receiver	Die Tonausgabe erfolgt über den Receiver.

Fortsetzung...

□ Im Anynet+-Modus verfügbare Tasten der TV-Fernbedienung

Gerätetyp	Betriebsstatus	Verfügbare Tasten
Anynet+-Gerät	Nach dem Wechseln zum Gerät wird das Menü des entsprechenden Geräts auf dem Bildschirm angezeigt.	Zifferntasten ▲/▼/◀/▶/ENTER -Tasten Farbtasten / EXIT-Taste
	Nach dem Wechseln zum Gerät beim Abspielen einer Datei	(Rückwärts suchen) / (Vorwärts suchen) (Stopp) / (Wiedergabe) / (Pause)
Gerät mit eingebautem Tuner	Nach dem Wechseln zum Gerät beim Fernsehen	P / -Taste
Audiogerät	Beim Aktivieren des Receivers	/ -Taste MUTE -Taste

- ☑ Die Anynet+-Funktion ist nur nutzbar, wenn auf der Fernbedienung das Fernsehgerät als Empfänger eingestellt ist.
- ☑ Die -Taste ist nur im Aufnahmestatus belegt.
- ☑ Sie können Anynet+-Geräte nicht mit den Tasten an Ihrem Fernsehgerät bedienen. Sie können Anynet+-Geräte nur mit der TV-Fernbedienung steuern.
- ☑ Die TV-Fernbedienung funktioniert unter bestimmten Umständen nicht. Wählen Sie in diesem Fall erneut das Anynet+-Gerät.
- ☑ Die Anynet+-Funktionen sind für Geräte anderer Hersteller nicht verfügbar.
- ☑ Die , / -Vorgänge können sich je nach Gerät unterscheiden.
- ☑ Bei Anschluss von mehr als einem Aufnahmegerät werden sie als (*Aufnahmegerät) angezeigt, bei Anschluss eines einzigen Aufnahmegeräts erfolgt die Anzeige als (*Geräte_Name).

Aufnahme

Sie können Fernsehprogramme mit einem Samsung-Recorder aufnehmen.

1. Drücken Sie die Taste **TOOLS**. Drücken Sie die Taste **ENTER** , um **Anynet+ (HDMI-CEC)** auszuwählen.
 2. Wählen Sie durch Drücken der Tasten **▲** oder **▼** **Aufnehmen**, und drücken Sie dann die Taste **ENTER** . Die Aufnahme beginnt.
 - ☑ Wenn mehrere Aufnahmegeräte angeschlossen sind, werden diese in einer Liste angezeigt. Wählen Sie durch Drücken der Tasten **▲** oder **▼** ein Aufnahmegerät, und drücken Sie dann die Taste **ENTER** . Die Aufnahme beginnt.
 - ☑ Wenn das Aufnahmegerät nicht angezeigt wird, wählen Sie **Geräteliste** und drücken Sie die rote Taste, um nach Geräten zu suchen.
- ☑ Durch Drücken von wird die laufende Sendung aufgenommen. Wenn Sie Bilder aus einer anderen Signalquelle anzeigen, wird das Videosignal aus dieser Quelle aufgenommen.
- ☑ Überprüfen Sie vor der Aufnahme, ob der Antennenstecker ordnungsgemäß am Aufnahmegerät angeschlossen ist.

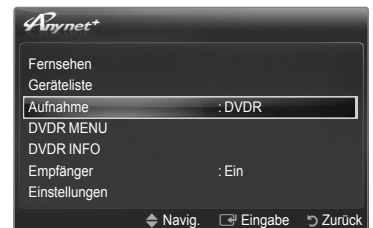

Tonwiedergabe mit einem Receiver

Sie können die Tonwiedergabe über einen Receiver anstelle des TV-Lautsprechers laufen lassen.

1. Drücken Sie die Taste **TOOLS**. Drücken Sie die Taste **ENTER** , um **Anynet+ (HDMI-CEC)** auszuwählen.
2. Wählen Sie mit den Tasten **▲** oder **▼** die Option **Receiver**. Drücken Sie die Taste **◀** oder **▶**, um Ein oder Aus zu wählen.
 - Wenn Ihr Receiver nur Audiosignale unterstützt, wird er in der Geräteliste möglicherweise nicht angezeigt.
 - Der Receiver kann eingesetzt werden, wenn Sie den optischen Eingang des Receivers mit dem optischen Ausgang des Fernsehgeräts verbunden haben.
 - Wenn der Receiver (Heimkinosystem) angeschaltet ist, können Sie den Ton so hören, wie er vom optischen Ausgang der Fernsehgeräts zur Verfügung gestellt wird. Wenn das Fernsehgerät ein (terrestrisches) DTV-Signal anzeigt, überträgt das Fernsehgerät 5.1-Kanalton an den Receiver des Heimkinosystems. Wenn es sich bei der Signalquelle um eine digitale Komponente wie beispielsweise einen DVD-Player handelt, der über HDMI an das Fernsehgerät angeschlossen ist, kann der Receiver des Heimkinosystems nur 2-Kanalton wiedergeben.
 - Bei Verwendung von **Media Play** wird der Ton über den Receiver möglicherweise nicht korrekt ausgegeben.
 - Bei Betrieb über den Receiver bestehen Einschränkungen hinsichtlich der Audio-Menüs.
 - Wenn es zu einer Unterbrechung der Stromversorgung des Fernsehgeräts kommt, wenn der **Receiver** angeschaltet **Ein** ist, wird **Lautsprecher auswählen** möglicherweise auf **Ext. Lautsprecher** eingestellt, wenn Sie das Fernsehgerät wieder einschalten. (siehe Seite 24)

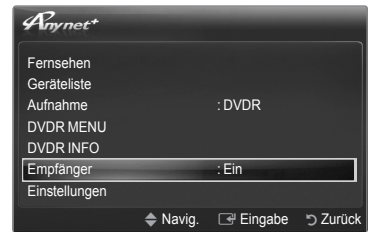



Fehlerbehebung für Anynet+

Symptom	Lösung
Anynet+ funktioniert nicht.	<ul style="list-style-type: none"> • Überprüfen Sie, ob das Gerät Anynet+-tauglich ist. Das Anynet+-System unterstützt nur Anynet+-fähige Geräte. • Schließen Sie nur einen Receiver (Heimkinosystem) an. • Prüfen Sie, ob das Netzkabel des Anynet+-Geräts richtig angeschlossen ist. • Prüfen Sie die Video/Audio/HDMI 1.3-Kabelverbindungen des Anynet+-Geräts. • Prüfen Sie, ob Anynet+ (HDMI-CEC) im Setupmenü von Anynet+ aktiviert ist Ein. • Überprüfen Sie, ob die Fernbedienung im TV-Modus arbeitet. • Prüfen Sie, ob es sich um eine ausschließlich für Anynet+ geeignete Fernbedienung handelt. • Anynet+ funktioniert unter bestimmten Umständen nicht. (Kanalsuche, Bedienung von Media Play, Plug&Play usw.) • Stellen Sie nach dem Anschließen oder Entfernen des HDMI 1.3-Kabels sicher, dass die Geräte wieder gesucht werden, oder schalten Sie das TV-Gerät aus und wieder ein. • Überprüfen Sie, ob die Anynet+-Funktion des Anynet+-Geräts eingeschaltet ist.
Ich möchte Anynet+ starten.	<ul style="list-style-type: none"> • Prüfen Sie, ob das Anynet+-Gerät ordnungsgemäß an das Fernsehgerät angeschlossen ist, und kontrollieren Sie zudem, ob Anynet+ (HDMICEC) im Setupmenü von Anynet+ aktiviert (Ein) ist. • Drücken Sie die TV-Taste auf der TV-Fernbedienung, um zu TV zu wechseln. Drücken Sie dann die TOOLS-Taste, um das Anynet+-Menü anzuzeigen und die gewünschte Menüoption auszuwählen.
Ich möchte Anynet+ beenden.	<ul style="list-style-type: none"> • Wählen Sie im Anynet+-Menü die Option Fernsehen. • Drücken Sie die Taste SOURCE auf der TV-Fernbedienung, und wählen Sie ein Gerät, bei dem es sich nicht um ein Anynet+ handelt. (Beachten Sie, dass die Kanaltaste nur funktioniert, wenn kein in den Tuner integriertes Anynet+-Gerät angeschlossen ist.)
Die Meldung Connecting to Anynet+-Gerät (Verbinden mit Anynet+-Gerät) wird angezeigt.	<ul style="list-style-type: none"> • Sie können die Fernbedienung nicht verwenden, während Sie Anynet+ konfigurieren oder in einen anderen Anzeigemodus wechseln. • Verwenden Sie die Fernbedienung, wenn das Konfigurieren von Anynet+ oder das Ändern des Anzeigemodus abgeschlossen ist.
Keine Wiedergabe mit dem Anynet+-Gerät.	<ul style="list-style-type: none"> • Die Wiedergabefunktion kann nicht verwendet werden, wenn der Plug & Play-Vorgang läuft.
Das angeschlossene Gerät wird nicht angezeigt.	<ul style="list-style-type: none"> • Prüfen Sie, ob das Gerät die Anynet+-Funktionen unterstützt. • Prüfen Sie, ob das HDMI 1.3-Kabel ordnungsgemäß angeschlossen wurde. • Prüfen Sie, ob Anynet+ (HDMI-CEC) im Setupmenü von Anynet+ aktiviert (Ein) wurde. • Suchen Sie noch mal nach Anynet+-Geräten • Sie können Anynet+-Geräte nur mithilfe eines HDMI 1.3-Kabels verbinden. Einige HDMI-Kabel unterstützen möglicherweise keine Anynet+-Funktionen. • Wenn es durch eine Störung (z. B. Trennen des HDMI-Kabels, des Netzkabels oder Stromausfall) zu einer Beendigung kommt, wiederholen Sie die Gerätesuche.
Das Fernsehprogramm kann nicht aufgezeichnet werden.	<ul style="list-style-type: none"> • Prüfen Sie, ob der Antennenstecker des Aufnahmeegeräts ordnungsgemäß angeschlossen ist.
Die Ausgabe des Fernsehtons erfolgt über den Receiver.	<ul style="list-style-type: none"> • Schließen Sie das Glasfaserkabel an das Fernsehgerät und den Receiver an.

Content Library

Aktivieren der Content Library

Mit der **Content Library** können Sie die Inhalte im Fernsehgerät oder auf dem USB-Speicher anzeigen und abspielen.

1. Drücken Sie die **MENU**-Taste. Wählen Sie durch Drücken der Tasten **▲** oder **▼** die Option **Anwendung**, und drücken Sie dann die Taste **ENTER** .
2. Wählen Sie durch Drücken der Tasten **▲** oder **▼** die Option **Content Library**, und drücken Sie dann die Taste **ENTER** .

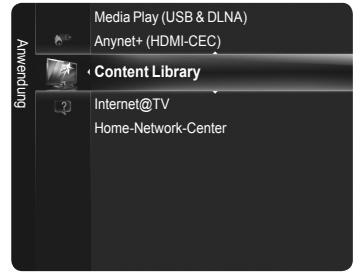

- Drücken Sie die **CONTENT**-Taste auf der Fernbedienung, um das Hauptmenü der **Content Library** anzuzeigen.

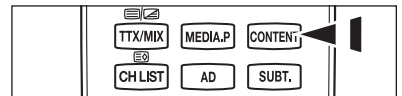



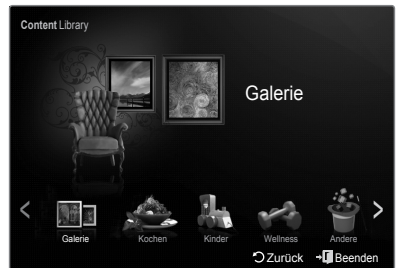

3. Drücken Sie die Taste **◀** oder **▶**, um eines der Symbole (**Galerie, Kochen, Kinder, Wellness, Andere, Management der Inhalte**) auszuwählen, und drücken Sie dann die Taste **ENTER** .

- Das ausgewählte Element wird wiedergegeben.



Verwenden der Fernbedienungstasten im Menü Content Library.

Taste	Vorgang
▲/▼/◀/▶	Cursor bewegen und Elemente auswählen.
ENTER 	Markiertes Element auswählen.
RETURN	Zurück zum vorherigen Menü.
EXIT	Beenden Sie die aktuelle Funktion und kehren Sie zum Hauptmenü der Content Library zurück.
Colour Button	Die Schaltflächen für Funktionen werden auf den entsprechenden Seiten beschrieben.
	Sie können die Lautstärke der wiedergegebenen Inhalte einstellen.
CONTENT	Starten oder beenden Sie den Content Library Modus.

- Wenn Sie die Lautstärketaste oder **MUTE** drücken, wird kein Bildschirmmenü angezeigt, aber die Funktion wird entsprechend ausgeführt.
- Um in den TV-Modus zurückzuwechseln, drücken Sie auf der Fernbedienung die Taste **P** / .

DIE CONTENT LIBRARY ENTHÄLT NUR TEXTE, GRAFIKEN, BILDER, MULTIMEDIA UND WEITERE MATERIALIEN FÜR INFORMATIONS- UND SONSTIGE ZWECKE. DAS MATERIAL IN DER CONTENT LIBRARY WURDE GEÄNDERT UND WIRD STÄNDIG ÜBERARBEITET UND AKTUALISIERT. DAS MATERIAL IN DER CONTENT LIBRARY IST NICHT UNBEDINGT FÜR JEDES PUBLIKUM GEEIGNET.

DIE INFORMATIONEN IN DER CONTENT LIBRARY WERDEN OHNE MÄNGELGEWÄHR ZUR VERFÜGUNG GESTELLT. OBWOHL DIE IHNEN IN DER CONTENT LIBRARY OBWOHL DIE IHNEN IN DER CONTENT LIBRARY ZU VERFÜGUNG GESTELLTEN INHALTE VON QUELLEN STAMMEN ODER ZUSAMMENGESTELLT WERDEN, DIE WIR FÜR ZUVERLÄSSIG ERACHTEN, KANN UND WILL SAMSUNG KEINE GEWÄHRLEISTUNG ÜBERNEHMEN FÜR DIE RICHTIGKEIT, GÜLTIGKEIT, PÜNKTLICHKEIT, LEGALITÄT ODER VOLLSTÄNDIGKEIT DER INFORMATIONEN ODER DATEN, DIE FÜR EINEN BESTIMMTEN ZWECK ZUR VERFÜGUNG GESTELLT WERDEN. UNTER KEINEN UMSTÄNDEN (AUCH NICHT BEI FAHRLÄSSIGKEIT) HAFTEN SAMSUNG ODER DER RECHTEINHABER VERTRAGLICH ODER GESETZLICH FÜR DIREKTE ODER INDIREKTE SCHÄDEN, FÜR NEBENSCHÄDEN UND FOLGESCHÄDEN, ANWALTSGEBÜHREN, AUSLAGEN UND SONSTIGE SCHÄDEN, DIE ALS FOLGE VON ODER IM ZUSAMMENHANG MIT SOLCHEN INFORMATIONEN AUS DER CONTENT LIBRARY ODER DEREN VERWENDUNG AUFTRETEN. DIES IST AUCH DANN DER FALL, WENN SAMSUNG AUF DIE MÖGLICHKEIT SOLCHER SCHÄDEN HINGEWIESEN WURDE.

Verwenden der Bibliothek der Inhalte

Galerie

Mit dieser Funktion starten Sie eine Diashow mit hochauflösenden Bildern und Hintergrundmusik. Mithilfe der Galeriefunktion Ihres Fernsehgeräts können Sie die Atmosphäre Ihres Heims ändern.

- Wenn Sie auf die **INFO**-Taste drücken, werden der Name des Künstlers sowie genaue Informationen zu jedem Bild angezeigt (zurzeit liegen Informationen nur auf Englisch vor).
- Sie können diese Diashow jederzeit durch Drücken der **ENTER** -Taste anhalten.
- Das Urheberrecht für die Inhalte der **Galerie** sowie die weiteren entsprechenden Rechte sind Timespace / JoongAng M&B, Inc. vorbehalten.

Kochen

Hiermit öffnen Sie verschiedene Rezepte, die Sie dann schrittweise befolgen können. Freuen Sie sich auf diese Inhalte, denn so erhalten Sie zahlreiche Anregungen für gutes Essen.

- Die Rezepte aus dem Abschnitt Kochen auf dem Samsung-Fernseher basieren auf den von Anness Publishing veröffentlichten Rezepten.
- Das Urheberrecht für die Inhalte unter **Kochen** sowie die weiteren entsprechenden Rechte sind Practical Pictures vorbehalten.

Kinder

Hierbei handelt sich um Lerninhalte und interaktive Inhalte, die Kinder regelmäßig schauen dürfen. Freuen Sie sich auf die Geschichten, Songs und Spiele mit Boowa und Kwala.

- Das Urheberrecht für die Inhalte unter **Kinder** sowie die weiteren entsprechenden Rechte sind UpToTen vorbehalten.

Wellness

Diese nützlichen Inhalte für die Gesundheitspflege umfassen Dehnübungen und Musik, die Ihrer ganzen Familie gut tun.

Andere

Der Standardinhalt wird nicht im Fernspeicher gespeichert.

- Sie können mit dem Fenster **Management der Inhalte** neue Inhalte in den Fernspeicher kopieren.

Management der Inhalte

■ Eigene Inhalte

Die Verwendung der Inhalte erfolgt in gleicher Weise wie die der Inhalte im Fernsehgerät. Auch können Sie verschiedene Inhalte löschen und wiedergeben

■ USB

Sie können Inhalte auf einen USB-Speicher herunterladen und diese auf Ihrem Fernsehgerät abspielen. Der Inhalt des externen USB-Geräts wird direkt abgespielt.

- Die **Content Library** unterstützt USB-Massenspeichergeräte vom Typ MSC (Mass Storage Class). MSC-Geräte sind Massenspeicher zur Übertragung von Daten. Beispiele für MSC sind Thumb-Laufwerke und Flash Card-Lesegeräte. USB HDD und HUB werden nicht unterstützt.
- Wenn Sie ein Spiel mit einem externen SB-Speicher spielen, können Sie (je nach Spiel) Ihre Spieldaten speichern. Entfernen Sie niemals den USB-Speicher, solange Daten gespeichert werden, da auf diese Weise Daten verloren gehen können.
- Herunterladen neuer Inhalte
Neue bzw. andere als die eingebauten Inhalte können Sie kostenlos über die Website Samsung.com beziehen. Wenn Sie kostenpflichtige Inhalte herunterladen, benötigen Sie dafür die UDN-Nummer. Überprüfen Sie vor dem Herunterladen eines neuen Inhaltselements die UDN-Nummer.
 1. Wechseln Sie zur Website unter www.samsung.com.
 2. Wählen Sie auf der Seite zum Herunterladen von Inhalten einen Inhaltsbereich aus.
 3. Laden Sie den Inhalt auf den USB-Speicher.
 4. Wechseln Sie zum Hauptmenü der Content Library. Drücken Sie dazu auf die **CONTENT**-Taste oder wählen Sie **Content Library (Menü → Anwendung → Content Library)**.
 5. Stecken Sie den USB-Speicher in den USB-Anschluss seitlich am Fernsehgerät.
 6. Sie können das Unterelement des Inhalts anzeigen, das Sie heruntergeladen haben.
 7. Wählen Sie ein Inhaltselement aus und drücken Sie die Eingabetaste.
 8. Sie können das gewählte Inhaltselement abspielen.

■ Einrichtung

- **Laufzeit für Bildschirmschoner** → **10 min. / 20 min. / 40 min. / 1 Stunde**
Wählen Sie die Wartezeit bis zum Aktivieren des Bildschirmschoners.
- **UDN speichern** (UDN=Eindeutige Gerätenummer)
Bei der angezeigten 18-stelligen Zahl handelt es sich um die Gerätenummer. Sie können die USN auf Ihrem USB-Speicher ablegen.
- NTFS-formatierte USB-Speicher unterstützen keine Möglichkeiten, um UDN zu speichern. Wir empfehlen, ein USB-Speichergerät mit FAT-Formatierung zu verwenden

Sie können verschiedene Internetdienste mit nützlichen Informationen und Unterhaltungsinhalten verwenden.

Bei Problemen mit einem Widget-Dienst wenden Sie sich an den Anbieter der Inhalte. Drücken Sie im Widget die grüne Taste, um Kontaktinformationen abzurufen, oder lesen Sie auf der Hilfe-Website, um Informationen über Dienstanbieter zu erhalten.

- Je nach Region wird möglicherweise nur Englisch als Sprache des Widget unterstützt.
- Diese Funktion wird, je nach Land, möglicherweise nicht unterstützt.

Erste Schritte mit Internet@TV

Internet@TV ist ein integrierter Internet- und Fernsehspaß auf der Grundlage der Yahoo! ® Widget Engine.

Mit dem **Internet@TV**-Dienst Ihres Fernsehgeräts können Sie Aktienkurse im Auge behalten, Fotos mit Freunden und der Familie austauschen und aktuelle Nachrichten oder Wetterinformationen abrufen.

- Aufgrund der Netzwerkbedingungen kann es bei dieser Funktion zu Verzögerungen oder Unterbrechungen kommen.

Wenn Sie **Internet@TV** erstmals starten, wird die Grundeinstellung automatisch durchgeführt.

- Zuerst müssen Sie Ihr Netzwerk einrichten. Weitere Informationen zum Konfigurieren Ihres Netzwerks finden Sie unter "Eingang einrichten".
- Sobald Ihr Netzwerk bereit ist, werden Sie von der Software für Internet@TV Schritt für Schritt durch einen Installationsassistenten geführt.

Was ist ein Widget?

Ein TV-Widget ist eine kleine Webanwendung, die es Ihnen ermöglicht, mit Hilfe der Fernbedienung einfach auf Ihre bevorzugte Website zuzugreifen. Sie können verschiedene Arten von Information, z. B. letzten Nachrichten, Wetterinformationen und Aktieninformationen usw., zusammen mit Ihren Freunden oder Familienmitgliedern auf Ihrem Fernseher genießen.

- Einige Widgets unterstützen manche Dienste nur eingeschränkt (abhängig von den Bestimmungen Ihres jeweiligen Landes).
- Das Farbtasten arbeiten je nach Widget möglicherweise unterschiedlich.
- Im Betrieb arbeiten die Widgets, je nach Zustand des Netzwerks, möglicherweise nicht störungsfrei.
- Das Snippet ist das Symbol für ein Widget.

Was ist ein Snippet?



Das Snippet zeigt einen Teil der Inhalte des Widgets an, z. B. Wetter- und Aktieninformationen an, die der Anwender sehen möchte.

- Snippets werden automatisch und in Echtzeit aktualisiert.
- Dies kann einige Sekunden dauern, bis das Snippet geladen ist.

Alle über dieses Geräte abrufbaren Inhalte und Dienste gehören Dritten und sind durch gewerbliche Schutzrechte und insbesondere durch Urheberrechte, Patentrechte und Marken geschützt. Die Inhalte und Dienste sind ausschließlich für Ihren persönlichen und nicht für den kommerziellen Gebrauch bestimmt. Sie dürfen die Inhalte und die Dienste ohne die Einwilligung des Rechteinhabers nur in der autorisierten Weise nutzen. Ungeachtet des Vorstehenden, dürfen Sie ohne die ausdrückliche Einwilligung des jeweiligen Rechteinhabers oder des Service-Providers, die Inhalte oder Dienste weder verändern, kopieren, erneut veröffentlichen, hochladen, zum Abruf bereit halten, versenden, übertragen, übersetzen, verkaufen, Bearbeitungen davon herstellen, verwerten oder verbreiten, unabhängig davon, in welcher Art und Weise oder über welches Medium der Inhalt oder die Dienste mit Hilfe dieses Gerätes angezeigt werden.

DIE INHALTE UND DIENSTE WERDEN VON DRITTEN ZUR VERFÜGUNG GESTELLT. SAMSUNG ÜBERNIMMT WEDER AUSDRÜCKLICH NOCH STILLSCHWEIGEND GEWÄHR FÜR DIE BEREITSTELLUNG DER INHALTE ODER DIENSTE. SAMSUNG SCHLIESST AUSDRÜCKLICH JEDE STILLSCHWEIGENDE GEWÄHRLEISTUNG AUS UND INSBESONDERE JEDE GEWÄHRLEISTUNG FÜR DIE MARKTÜBLICHKEIT ODER DIE EIGNUNG FÜR EINEN BESTIMMTEN ZWECK. SAMSUNG STEHT WEDER FÜR DIE FEHLERFREIHEIT, GÜLTIGKEIT, ZEITGERECHTIGKEIT, RECHTMÄSSIGKEIT ODER VOLLSTÄNDIGKEIT DES INHALTS ODER DER DIENSTE EIN, DIE ÜBER DIESES GERÄT ZUR VERFÜGUNG GESTELLT WERDEN; UNTER KEINEN UMSTÄNDEN UND INSBESONDERE AUCH NICHT IM FALLE DER FAHRLÄSSIGKEIT, GLEICH OB AUS VERTRAG ODER DELIKT, HAFTET SAMSUNG FÜR UNMITTELBARE ODER MITTELBARE SCHÄDEN, FOLGESCHÄDEN, ANWALTSGEBÜHREN, AUFWENDUNGEN ODER IRGENDWELCHE ANDEREN SCHÄDEN, DIE DURCH ODER IN ZUSAMMENHANG MIT INFORMATIONEN ENTSTEHEN ODER DIE AUS DER BENUTZUNG DER INHALTE ODER DER DIENSTE DURCH SIE ODER DRITTE ENTSTEHEN, SELBST WENN SAMSUNG AUF DIE MÖGLICHKEIT EINES SCHADENS HINGEWIESEN WORDEN IST.

Dienste Dritter können jederzeit beendet oder unterbrochen werden und Samsung steht weder dafür ein noch gewährleistet sie, dass Inhalte oder Dienste über einen Zeitraum dauerhaft verfügbar bleiben. Inhalte und Dienste werden von Dritten über Netzwerke und Übertragungseinrichtungen übertragen auf die Samsung keinen Zugriff hat. Bezüglich der Inhalte und Dienste, die durch diese Geräte zugänglich gemacht werden schließt Samsung daher insbesondere jede Verantwortung und Haftung aus, die durch eine Unterbrechung oder Aussetzung eines Inhalts oder eines Dienstes verursacht wird. Samsung ist für Kundendienst in Verbindung mit Inhalten oder Diensten weder verantwortlich noch haftbar. Alle Anfragen und Fragen zu den Inhalten oder Diensten sind unmittelbar gegenüber dem jeweiligen Service-Provider für diese Inhalte oder Dienste geltend zu machen. In jedem Falle haftet Samsung gegenüber seinen Kunden für eine leicht fahrlässige Verletzung wesentlicher Pflichten aus dem Schuldverhältnis nur der Höhe nach begrenzt auf die bei Vertragsabschluss typischerweise vorhersehbaren Schäden. Darüber hinaus übernimmt Samsung keine Haftung für eine leicht fahrlässige Verletzung nicht wesentlicher Pflichten aus dem Schuldverhältnis sowie für leichte Fahrlässigkeit im Übrigen und für Ansprüche, die darauf beruhen, dass ein Mangel bereits bei Abschluss des Vertrages vorhanden war. Die Haftungsbeschränkung schränkt eine gesetzlich zwingende Haftung nach dem Produkthaftungsgesetz oder eine Haftung für Garantien und eine Haftung für schuldhaft verursachte Körperschäden nicht ein.

1. Drücken Sie die Taste **MENU**. Wählen Sie durch Drücken der Tasten **▲** oder **▼** die Option **Application**, und drücken Sie dann die Taste **ENTER** .
2. Press the **▲** or **▼** button to select **Internet@TV**, then press the **ENTER**  button.
 - INTERNET@TV** wird gestartet.
 - Drücken Sie die Taste **INTERNET@** auf der Fernbedienung, um das **Internet@TV**-Menü anzuzeigen.
3. Der **General Disclaimer** wird auf dem Bildschirm angezeigt. Wählen Sie **I accept** oder **I do not accept**.
 - Weitere Informationen zum **General Disclaimer** finden Sie unter **Legal Notice**.
4. Auf dem Fernseher wird automatisch eine Dienstaktualisierung durchgeführt.
 - Nach der Aktualisierung wird eine kurze Einführung in **Internet@TV** angezeigt.
 - Wählen Sie **Let's get started!**
5. Anhand Ihrer Standortauswahl passen die TV-Widgets die Inhalte regional an.
 - Wählen Sie Ihr Land aus der Liste aus.
6. Damit Sie Internet@TV nutzen können, müssen Sie die "Datenschutzrichtlinie für das Yahoo!® TV Widget System" akzeptieren.
 - Wählen Sie **OK, I Accept**.
7. Damit Sie Internet@TV nutzen können, müssen Sie die "Nutzungsbedingungen für das Yahoo!® TV Widget System" akzeptieren.
 - Wählen Sie **OK, I Accept**.
8. Geben Sie Ihren Namen ein, um Ihr Profil anzulegen. Jedes Profil verfügt über eine eigene Widget-Liste. Sie können für jede Person, die **Internet@TV** nutzt, ein eigenes Profil erstellen.
 - Geben Sie Ihren Namen ein und wählen Sie **Save this name**.
 - Weitere Informationen finden Sie auf Seite 'Using the Profile Widget'.
9. **Internet@TV** testet die Netzwerkverbindung.
 - Wenn der Test fehlschlägt, müssen Sie Ihr Netzwerk neu konfigurieren.
 - Weitere Informationen finden Sie auf Seite 'Setting the Network.'
10. Die geführte Einrichtung ist abgeschlossen. Anschließend wird eine Schulung zur Verwendung von **Internet@TV** gestartet.
 - Wählen Sie **Continue**, um die Schulung anzuzeigen.
 - Wählen Sie **Exit setup**, um Internet@TV sofort zu nutzen.
 - Um die Schulung noch einmal auszuführen, wählen Sie **Profile Widget** → **System Setting** → **Repeat Tutorial**.
11. Drücken Sie die Taste **Internet@** auf der Fernbedienung, um die Benutzerschnittstelle von **Internet@TV** anzuzeigen.

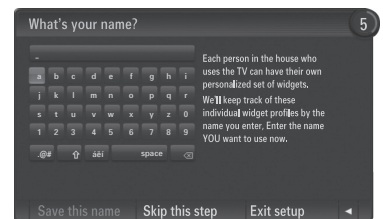

Fortsetzung...





□ Bildschirmanzeige

■ Verankerte Fenster

- 1 Nun wird das Begrüßungsfenster mit Ihrem Profilnamen in der oberen rechten Ecke angezeigt.
 - ☑ Warten Sie einen Augenblick, bis das Fenster geschlossen wird.
- 2 Im Begrüßungsbildschirm werden zwei Fernbedienungstasten hervorgehoben.
 - ☑ Wenn Sie auf Ihrer Fernbedienung die blaue Taste (**Viewport**) drücken, wechselt die Anzeige zwischen Anzeigefenster und Overlay-Modus. Bei Verwendung des Anzeigefensters werden Fernseh- und Videosignale in einem verkleinerten Anzeigefenster neben der Grafikanzeige dargestellt. Im Overlay-Modus wird die Grafik oberhalb des Fernseh- oder Videobilds angezeigt.
 - ☑ Wenn Sie auf Ihrer Fernbedienung die gelbe Taste (**Edit Snippet**) drücken, wird ein Hilfefenster angezeigt und das aktive Snippet kann bearbeitet werden.
- 3 Drücken Sie zum Starten auf Ihrer Fernbedienung die Taste **INTERNET@**.
 - ☑ Die horizontale Liste unten auf Ihrem Fernsehbildschirm wird als das Dock bezeichnet.
 - ☑ Die Elemente dieser Liste sind die sog. Snippets.
 - ☑ Bei einem Snippet handelt es sich um ein Element, das ein Fernseh-Widget startet.
 - ☑ Ein Fernseh-Widget ist eine Internetanwendung, die auf Ihrem Fernseher laufen soll.
 - ☑ Sie können über die Tasten ◀ oder ▶ auf der Fernbedienung zwischen den Snippets wechseln.
 - ☑ Aktiviert ist der äußerst linke Bereich (blau hervorgehoben).
 - ☑ Im Dock werden die Snippets unter diesen Brennpunkt verschoben.
 - ☑ Sie starten ein Fernseh-Widget durch Drücken der **ENTER** -Taste auf der Fernbedienung, wenn das zugehörige Snippet aktiviert ist.
 - ☑ Wenn Sie Snippets hinzufügen, werden diese als Stapel angezeigt, in dem Sie mit den Tasten ▲ und ▼ navigieren können.
 - ☑ Es gibt im Dock zwei spezielle Fernseh-Widgets: das **Profile Widget** und das **Gallery Widget**. Diese beiden können nicht gelöscht werden.
 - ☑ Das Dock wird nach einer gewissen Zeit aus der Anzeige herausgeschoben.



■ Sidebar-Modus

- 1 Aktivieren Sie ein Snippet und drücken Sie die **ENTER** -Taste, um die Sidebar mit den Fernseh-Widgets zu öffnen. Das  des Fernseh-Widget und das Home-Symbol befinden sich oben auf der Sidebar.
- 2 Das aktuelle Menü wird unterhalb vom Logo für das Fernseh-Widget angezeigt.
 - ☑ Wenn Sie zum vorherigen Bildschirm wechseln möchten, wählen Sie diesen und drücken Sie anschließend auf **ENTER** .
 - ☑ Sie können aber auch die Taste **RETURN** auf der Fernbedienung drücken.
- 3 Die aktuelle Auswahl wird immer in blauer Farbe hervorgehoben. Die markierte Taste ist aktiviert und durch Drücken von **ENTER**  führen Sie die entsprechende Funktion aus.
- 4 Wenn viele Daten vorhanden sind, gibt es eine Navigation.
 - ☑ Es werden die aktuelle Seite und die Gesamtzahl der Seiten angezeigt.
 - ☑ Wechseln Sie durch Drücken von ◀ oder ▶ von einer Seite zur anderen.
- 5 Auf der unteren Symbolleiste befinden sich Farbschaltflächen, die der roten, grünen, gelben und blauen Taste der Fernbedienung entsprechen.
 - **Rote Taste:** Widget schließen.
 - **Grüne Taste:** Einstellungen des Widget ändern.
 - **Gelbe Taste:** Snippets verwalten.
 - **Blaue Taste:** Größe des Videos an das Fenster anpassen oder als Vollbild anzeigen.
 - ☑ Je nach Widget sind manche Schaltflächen möglicherweise nicht verfügbar.

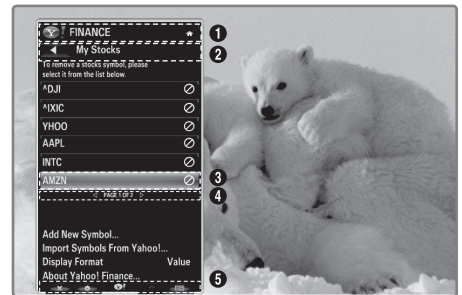

Bearbeiten von Snippets im Dock

1. Sie können ein Snippet bearbeiten, indem Sie es im Dock aktivieren und dann die gelbe Taste drücken.
2. Das Snippet wechselt dann an zweite Stelle und sein Feld bewegt sich nach oben, sodass der folgende Hilfetext angezeigt wird :
 - Löschen (rote Taste) : Fernseh-Widget entfernen.
 - Gelöschte Widgets können Sie mit Hilfe der **Widget Gallery** neu installieren.
 - Verschieben (blaue Taste) : Snippets neu anordnen. Drücken Sie zum Blättern die Taste ◀ oder ▶. Drücken Sie die gelbe Taste, um das Widget an der neuen Stelle einzufügen.
 - Fertig (gelbe Taste) : Schließen des Menüs **Edit Snippet**.

Verwenden des Profil-Widget

Mit dem Profil-Widget konfigurieren Sie Ihr Benutzerprofil. Sie können mehrere Profile einrichten, in denen jeweils eine bestimmte Kombination von Widgets verwaltet wird. Mit dem Menü **Switch Profile** können Sie zu einem anderen Benutzerprofil wechseln.

- Wenn Sie ein Profil hinzufügen möchten, schlagen Sie im Abschnitt '**Administrative Controls**' nach.

Mit Hilfe des Menüs **Profile Settings** können Sie Profile individuell anpassen und schützen.

- Sie können Benutzerprofilen einen eindeutigen **Namen** und einen **Avatar** (ein Bild zur Darstellung des Profils) zuordnen.
- Der **Name** und der **Avatar** des Profils werden im Profil-Snippet im Dock angezeigt.
- Sie können Profile mit Hilfe von **Create Profile PIN** schützen.
 - Wenn Sie den PIN-Code erstmals festlegen, können Sie eine **Sicherheitsfrage** festlegen.

Mit Hilfe des Menüs für die **Profileinstellungen** können Sie den Zugriff auf Widgets einschränken.

- Wenn Sie Ihre **Profile PIN** vergessen, können Sie die **Security Question** beantworten, die mit Ihrem Profil verbunden ist.
- Wenn Sie ein **Profil beschränken**, können Sie keine neuen Widgets installieren. Die Eigentümer-PIN muss festgelegt sein, um diese Funktion verwenden zu können.
 - Informationen zum Festlegen der Eigentümer-PIN finden Sie unter '**Administrative Controls**'.



Fortsetzung...

Mit Hilfe des Menüs **System Settings** können Sie :

- Ihren Location und Ihre **Zip Code** (nur USA) einstellen, um die Inhalte an Ihre **Region** anzupassen.
- Die **Schulung wiederholen**, die bei der geführten Einrichtung angezeigt wurde.
- Die Option **Restore Factory Settings** verwenden, um alle Einstellungen und Informationen für das Widget zu löschen.

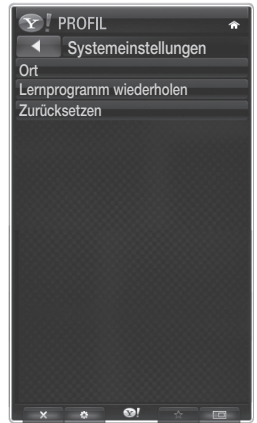

Mit Hilfe des Menüs **Administrative Controls** können Sie :

- Den Timeout für den **Screen Saver** einstellen, um das Einbrennen des Bildschirms zu verhindern.
- Eine **Eigentümer-PIN** und eine **Security Question** eingeben, um andere Profile zu kontrollieren.
- Ein neues Profile Create, das mit einer eigenen Kombination von Widgets ausgestattet werden kann.
- Ein vorhandenes Profil **Remove**.

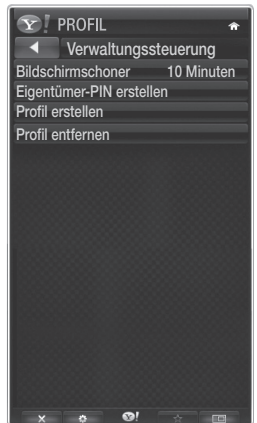

Vom Profil-Widget aus können Sie sich mit Ihrer Yahoo!-Kennung bei **Sign in to Yahoo!®** anmelden.

- Wenn Sie über eine Yahoo!-Kennung verfügen, können Sie mit den Fernseh-Widgets von Yahoo! auf Ihre individuellen Inhalte zugreifen.
- Wenn Sie sich mit Ihrer Yahoo!-Kennung anmelden, werden automatisch alle Fernseh-Widgets von Yahoo! installiert.
- Wenn Sie kein Yahoo!-Konto besitzen, besuchen Sie www.yahoo.com und legen Sie ein Konto an.
- Möglicherweise können Sie sich in einem Land, das Internet@TV nicht unterstützt, nicht mit einer auf der Yahoo-Website erstellten Kennung anmelden.

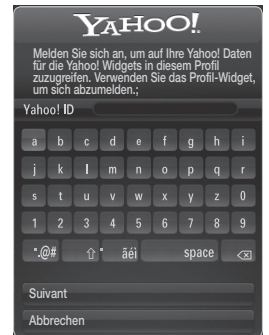

Informationen zum Profil-Widget

Drücken Sie die grüne Taste.

Sie können eine kurze Beschreibung des **Profile Widget**, der **Copyright Policy** und der **Terms of Service** sowie der **Privacy Policy** anzeigen.

Verwenden der Yahoo!®-Widget-Galerie

Verwenden Sie die Yahoo!®-Widget-Galerie, um weitere Widgets zu Ihrem Fernsehgerät hinzuzufügen. Zeigen Sie alle verfügbaren Fernseh-Widgets in den folgenden Kategorien an :**Latest Widgets**: Displays recently updated widgets.

- **Latest Widgets**: Anzeigen der zuletzt hochgeladenen Widgets.
 - **Yahoo!® Widgets**: Anzeigen der Widgets von Yahoo!®.
 - **Samsung Widgets**: Anzeigen der Widgets von Samsung.
 - Weitere **Kategorien**: Anzeigen aller Widgets nach Kategorien.
- Um ein Widget zu installieren, navigieren Sie zum Detailfenster und wählen Sie Add Widget to My Profile. Drücken Sie dann auf **ENTER** . Das Widget wird installiert und steht im Dock zur Verfügung.



Einstellungen für die Widget Gallery

Drücken Sie die grüne Taste.

■ About Yahoo! Widget Gallery...

Sie können eine kurze Beschreibung der **Widget Gallery**, **Copyright Policy**, **Terms of Service** und der **Privacy Policy** anzeigen.

Mit Hilfe des Menüs für die **Entwicklereinstellungen** können Sie ein eigenes Widget erstellen. Weitere Informationen zum Erstellen eigener Widgets finden Sie auf unserer Entwicklerwebsite unter <http://connectedtv.yahoo.com/>





Verwenden des Wetter-Widget von Yahoo!®

Mit dem Wetter-Widget von Yahoo!® werden Sie über das Wetter bei Ihnen vor Ort und an einigen bevorzugten Standorten auf dem Laufenden gehalten. Der Inhalt wechselt je nach den Wetterbedingungen.

- Drücken Sie die grüne Taste auf der Fernbedienung, um das **Einstellungsmenü** des Wetter-Widget von Yahoo!® anzuzeigen.
- Vom **Einstellungsmenü** aus können Sie Städte hinzufügen oder entfernen, für die Sie Wetterinformationen anzeigen möchten.

Ausgehend vom Menü **Settings** haben Sie folgende Möglichkeiten :

- **Add New City.** Geben Sie den Namen der Stadt ein. Nach Anzeige der Suchergebnisse wählen Sie die gewünschte Stadt und drücken Sie dann die Taste **ENTER** .
- **Delete City.** Wählen Sie die Stadt aus der Städteliste aus, die Sie entfernen möchten. Drücken Sie die Taste **ENTER** , um das Löschen zu bestätigen.
- Wechseln des Temperaturanzeigemodus.
Sie können den Temperaturanzeigemodus auf **Imperial** oder **Metric** einstellen. Bei **Imperial** werden beispielsweise Temperaturen in Fahrenheit und bei **Metric** in Celsius angezeigt.

Erstellen Sie ein Snippet für ihre bevorzugte Stadt

- Wählen Sie aus der Startseite des Wetter-Widget von Yahoo!® eine Stadt aus und zeigen Sie dafür detaillierte Wetterinformationen an.
- Drücken Sie die gelbe Taste.
- Wählen Sie den Menübefehl **Add Snippet** und drücken Sie auf **ENTER** , um diese Stadt als Snippet hinzuzufügen.

Delete des Snippet einer Stadt

- Starten Sie das Snippet.
- Drücken Sie die gelbe Taste.
- Wählen Sie die Menüoption **Delete Snippet** und drücken Sie **ENTER** , um das Snippet zu.

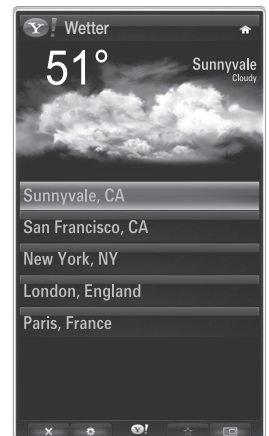

Verwenden des Nachrichten-Widget von Yahoo!®

Das **News**-Widget von Yahoo!® zeigt aktuelle Schlagzeilen aus den Bereichen Wirtschaft, Unterhaltung, Politik, Sport, Top Stories und vielen anderen Kategorien an.

Wählen Sie eine Kategorie, innerhalb der Kategorie eine Überschrift und sehen Sie dann die dynamisch erstellte Nachrichtenzusammenfassung.





Verwenden des Flickr-Widget von Yahoo!®

Mit dem **Flickr**-Widget erhalten Sie beim Fernsehen Zugriff auf die Fotos von Freunden und Verwandten. Genießen Sie Ihre Fotos gemeinsam mit Ihrer Familie in einer Diashow auf Ihrem Großbildschirm.



- Personalisieren Sie das **Flickr**-Widget durch Anmelden mit Ihrer Yahoo!-Kennung.
 - Detaillierte Anweisungen zum Anmelden finden Sie unter "Verwenden des Profil-Widget".
 - Weitere Informationen zu Flickr erhalten Sie auf www.flickr.com.
- Mit **Your Photos** können Sie Fotos anzeigen, die Sie auf der **Flickr**-Website registriert haben.



■ So zeigen Sie Ihre Flickr-Fotos als Diashow an:

- Wählen Sie das Miniaturbild eines Fotos und drücken Sie auf die **ENTER**  -Taste, um die Details zum Foto anzuzeigen.
- Wählen Sie den Befehl zum **Starten der Diashow** und drücken Sie auf die **ENTER**  -Taste.

■ So steuern Sie die Anzeige der Diashow :

- Drücken Sie während der Diashow auf die **ENTER**  -Taste.
- Die Miniaturbilder der Fotos werden am unteren Bildschirmrand angezeigt.
 - Wenn die Diashow-Steuerung angezeigt wird, können Sie die Optionen **Pause**, **Play** und **Stop** verwenden.
 - Wenn Sie das Menü wählen und auf **ENTER**  drücken, werden Informationen zum markierten Foto angezeigt.
- Mit dem Menü **Your Sets** können Sie Fotos anzeigen, die Sie in Flickr klassifiziert haben.
- Mit dem Menü **Explore** können Sie in den Fotos auf der Flickr-Website navigieren. Sie können die täglich aktualisierten Fotos anzeigen.
- Mit **Mark as Favorite** oder **Remove From Favorite** können Sie den Inhalt der bevorzugten Fotos verändern.
- Mit dem Befehl **Favorite Photos** zeigen Sie die Fotos an, die Sie als Favoriten klassifiziert haben.
- Mit der Option **Your Contacts** können Sie neue Fotos von Freunden und Verwandten anzeigen.





Mit **Your Groups** können Sie diejenigen Favoritengruppen von der Flickr-Website auswählen, deren Fotos Sie mit der Flickr-Community teilen möchten.

Um die Einstellungen für das Flickr-Widget von Yahoo!® zu ändern, drücken Sie die grüne Taste Ihrer Fernbedienung.

- Mit **Time Per Slide** steuern Sie die Geschwindigkeit der Diashow.
- Mit dem Befehl **Repeat** starten Sie die Diashow von Anfang an neu, wenn das letzte Bild erreicht ist.

Verwenden des Finanz-Widget von Yahoo!®

Mit dem Finanz-Widget von Yahoo!® können Sie aktuellste Nachrichten und Börseninformationen abrufen. Drücken Sie die grüne Taste, um Ihre eigenen Aktien einzurichten. Mit **Add New Symbol** können Sie den Namen einer neuen Aktie eingeben.

- Wählen Sie aus der Liste der Suchergebnisse die Aktie aus, die Sie hinzufügen möchten. Wählen Sie dann das Symbol zum Hinzufügen und drücken Sie die **ENTER** -Taste, um sie hinzuzufügen.
 - ☑ Die ausgewählte Aktie wird zur Liste **My Stocks** hinzugefügt.
- Mit dem Menübefehl **Import Symbols From Yahoo!®** können Sie Ihr Yahoo!® Finance Portfolio abrufen.
 - Mit dem Befehl **Merge Symbols** fügen Sie die Symbole auf dem Finanz-Widget von Yahoo!® bei den Symbolen Ihres Portfolios ein.
 - Mit **Replace Symbols** löschen Sie die Symbole im Finanz-Widget von Yahoo!® und ersetzen sie durch die Symbole Ihres Portfolios.
- Verwenden Sie den Befehl **Display Format**, um die Anzeige der Aktienkurse auf **Value** oder **Percentage** einzustellen.
- Erstellen Sie ein Snippet für Ihre bevorzugte Aktie.
 - Wählen Sie das Aktiensymbol von der Homepage des Finanz-Widget von Yahoo!® und zeigen Sie detaillierte Finanzinformationen an.
 - Drücken Sie die gelbe Taste.
 - Wählen Sie **Add Snippet** und drücken Sie auf **ENTER** , um diese Aktie als Snippet hinzuzufügen.
- **Löschen** eines Snippet
 - Starten Sie das Snippet aus dem Dock.
 - Drücken Sie die gelbe Taste.
 - Wählen Sie **Delete Snippet** und drücken Sie **ENTER** , um das Snippet zu löschen.

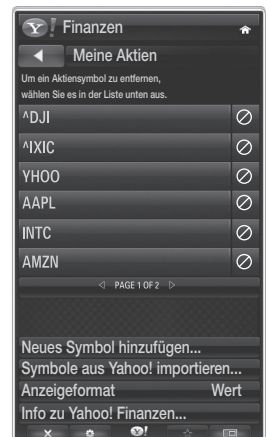

Fehlerbehebung für Internet@TV

Problem	Mögliche Lösung
Einige Widget-Dienste funktionieren nicht.	<ul style="list-style-type: none"> • Wenden Sie sich an den entsprechenden Dienstanbieter. • Drücken Sie im Widget die grüne Taste, um Kontaktinformationen abzurufen, oder lesen Sie auf der Hilfe-Website, um Informationen über Anbieter von Widget-Diensten zu erhalten. • Siehe Hilfe-Website.
Die Inhalte mancher Widgets liegen nur in englischer Sprache vor. Wie kann ich die Sprache ändern?	<ul style="list-style-type: none"> • Die Sprache der Widget-Inhalte kann von der Sprache der Benutzerschnittstelle abweichen. Das hängt vom jeweiligen Dienstanbieter ab.
Nach dem Zurücksetzen auf die Werkseinstellungen ist der Yahoo Widget-Dienst nicht mehr verfügbar und eine Warnmeldung wird angezeigt.	<ul style="list-style-type: none"> • Nach dem Zurücksetzen auf die Werkseinstellungen schalten Sie das Fernsehgerät aus und wieder ein. Starten Sie dann Internet@TV neu.
Ich habe mich im Flickr-Widget bei meinem Konto angemeldet, kann aber meine Bilder nicht sehen.	<ul style="list-style-type: none"> • Wechseln Sie auf die Yahoo-Website und aktivieren Sie Ihr Flickr-Konto unter Ihrer Yahoo!-Kennung.
Obwohl ich im Profil-Widget meinen Standort geändert habe, gelten weiterhin die alten Einstellungen.	<ul style="list-style-type: none"> • Schalten Sie Ihr Fernsehgerät aus und wieder ein. Starten Sie dann Internet@TV neu. • Genießen Sie die Widget-Dienste für den geänderten Standort.

Hilfe-Website

Land	Website
Austria	www.samsung.com → Produkte → Fernseher → medi@2.0 → Internet@TV
Belgium	www.samsung.com → Producten → televisies → medi@2.0 → Internet@TV
	www.samsung.com → Produits → téléviseurs → medi@2.0 → Internet@TV
Czech	www.samsung.com → Produkty → televizory → medi@2.0 → Internet@TV
Denmark	www.samsung.com → Produkter → stue & soveværelse → medi@2.0 → Internet@TV
Finland	www.samsung.com → Tuotteet → kodinelektroniikka → medi@2.0 → Internet@TV
France	www.samsung.com → Produits → télévisions → medi@2.0 → Internet@TV
Germany	www.samsung.com → Privatkunden → Fernseher → medi@2.0 → Internet@TV
Greece	www.samsung.com → Προϊόντα → τηλεοράσεις → medi@2.0 → Internet@TV
Hungary	www.samsung.com → Termékek → televíziók → medi@2.0 → Internet@TV
Ireland	www.samsung.com → Products → Television → medi@2.0 → Internet@TV
Italy	www.samsung.com → Prodotti → TV → medi@2.0 → Internet@TV
Netherlands	www.samsung.com → Producten → televisies → medi@2.0 → Internet@TV
Norway	www.samsung.com → Produkter → hverdagsrom & soverom → medi@2.0 → Internet@TV
Poland	www.samsung.com → Produkty → telewizory → medi@2.0 → Internet@TV
Portugal	www.samsung.com → Produtos para Consumidores → televisores → medi@2.0 → Internet@TV
Slovakia	www.samsung.com → Produkty → televizory → medi@2.0 → Internet@TV
Spain	www.samsung.com → Productos → televisores → medi@2.0 → Internet@TV
Sweden	www.samsung.com → Produkter → vardagsrum & sovrum → medi@2.0 → Internet@TV
Switzerland	www.samsung.com → Produits → télévisions → medi@2.0 → Internet@TV
	www.samsung.com → Produkte → Fernseher → medi@2.0 → Internet@TV
United Kingdom	www.samsung.com → Products → Television → medi@2.0 → Internet@TV
Turkey	www.samsung.com → Tüketici Ürünleri → televizyon → medi@2.0 → Internet@TV
Estonia	www.samsung.com → Klientidele → Televiisorid → medi@2.0 → Internet@TV
Latvia	www.samsung.com → Klientiem → Televizori → medi@2.0 → Internet@TV
Lithuania	www.samsung.com → Namams → Televizoriai → medi@2.0 → Internet@TV
Russia	www.samsung.com → Продукты → Телевизоры → medi@2.0 → Internet@TV
Ukraine	www.samsung.com → Потребительские продукты → телевизоры → medi@2.0 → Internet@TV

☞ Der Zugriff kann später geändert werden.

☞ In einigen Ländern können die Links abweichen.



- Diese Funktion wird, je nach Land, möglicherweise nicht unterstützt.
- Bei Problemen mit einem Widget-Dienst wenden Sie sich an den Anbieter der Inhalte. Drücken Sie im Widget die grüne Taste, um Kontaktinformationen abzurufen, oder lesen Sie auf der Hilfe-Website, um Informationen über Dienstanbieter zu erhalten.
- Je nach Region wird möglicherweise nur Englisch als Sprache des Widget unterstützt.

Erste Schritte mit Internet@TV

Mit **Internet@TV** erhalten Sie über eine Netzwerkverbindung Zugriff auf die Widget-Dienste von SAMSUNG. Die Inhalte von **Internet@TV** richten sich nach dem Angebot der verschiedenen Anbieter. Sie erhalten mit Internet@TV Zugriff auf verschiedene Information wie z. B. von YouTube.

- Wenn die Schriftart für die Inhalte eines bestimmten Anbieters von Ihrem Fernsehgerät nicht unterstützt wird, ist die Darstellung auf der Anzeige möglicherweise gestört.
- Die Konfiguration von Widgets und deren Diensten kann sich je nach ausgewähltem Land unterscheiden. Nach dem Wechseln des Landes schalten Sie das Fernsehgerät aus und wieder ein. Danach können Sie den Widget-Dienst des neuen Landes nutzen. Wenn Sie das Land auf "Andere" einstellen, kann das Fernsehgerät Ihr Land nicht erkennen. Treffen Sie Ihre Wahl in diesem Fall direkt aus der Liste der unterstützten Länder heraus.
- Weitere Informationen zum Konfigurieren für Ihr Land finden Sie unter "Plug-&-Play-Funktion".
- Aufgrund der Netzwerkbedingungen kann es bei dieser Funktion zu Verzögerungen oder Unterbrechungen kommen.
- Ehe Sie **Internet@TV** verwenden, müssen Sie das Netzwerk einrichten. Weitere Informationen zum Konfigurieren Ihres Netzwerks finden Sie unter "Eingang einrichten".

Wenn Sie **Internet@TV** erstmals starten, werden die Grundeinstellungen automatisch durchgeführt. Es dauert eine Weile, bis die Aktualisierung beendet ist.

1. Drücken Sie die **MENU**-Taste. Wählen Sie durch Drücken der Tasten ▲ oder ▼ die Option **Anwendung**, und drücken Sie dann die Taste **ENTER** .
2. Wählen Sie durch Drücken der Tasten ▲ oder ▼ die Option **Internet@TV**, und drücken Sie dann die Taste **ENTER** 

 - Drücken Sie die Taste **INTERNET@** auf der Fernbedienung, um das **Internet@TV**-Menü anzuzeigen.
3. Die **Benutzervereinbarung** wird angezeigt. Wählen Sie **Agree (Ich stimme zu)**, um der Vereinbarung zuzustimmen.
4. Die **Statistiken und Analysen** werden angezeigt. Wählen Sie **Agree (Ich stimme zu)**, um der Vereinbarung zuzustimmen.

Konfigurieren von Internet@TV

Sie können die Menüs für **Single Sign On (SSO)**, Systemmanagement und Eigenschaften verwenden. Drücken Sie die Taste ▲ oder ▼, um **Setup** (Konfigurieren) auszuwählen, und drücken Sie dann die Taste **ENTER** .

Single Sign On

Sie können dieses Menü verwenden, wenn Sie ein Konto erstellen oder löschen.

Mit Hilfe von **Single Sign On** können Sie die Informationen über Ihr Konto und das Konto für die Inhaltssite kontrollieren. Sie brauchen sich nicht noch einmal anzumelden.

- Das Konto gilt nur für internet@TV.

■ Konto erstellen

Sie können ein Konto erstellen und mit der gewünschten Dienstsie verbunden werden.

- Sie können maximal 10 Konten erstellen.
- Der Name des Kontos sollte maximal 10 Zeichen lang sein.
- Wenn es keinen Dienst gibt, für den eine Anmeldung erforderlich ist, können Sie kein Konto erstellen.

■ Kontenmanagement

- **Service Site (Dienstsie):** Sie können die Anmeldeinformation der Dienstsie (wie YouTube) registrieren.
- **Change Password (Kennwort ändern):** Ändern Sie das Kennwort Ihres Kontos.
- **Delete (Löschen):** Löschen Sie das Konto.
- Um Internet@TV zurückzusetzen, falls Sie das Kennwort Ihres Kontos vergessen haben, drücken Sie die Fernbedienungstasten in der folgenden Reihenfolge : **POWER** (Aus) → **MUTE** → **9** → **4** → **8** → **POWER** (Ein).
Wenn Sie diese Funktion verwenden, werden alle Konten gelöscht

Fortsetzung...

□ Systemkonfiguration

Ticker Autorun (Ticker-Autostart), **Ticker Duration** (Ticker-Anzeigedauer) werden je nach Land möglicherweise nicht unterstützt.

■ Kennwort der Dienstsperre ändern.

Der Standard-PIN-Code eines neuen Fernsehgeräts lautet '0-0-0-0'.

Wenn Sie das Kennwort vergessen haben, drücken Sie die Fernbedienungstasten in der folgenden Reihenfolge, um das Kennwort auf 0-0-0-0 zurückzusetzen : **POWER** (Aus) → **MUTE** → **9** → **4** → **8** → **POWER** (Ein).

■ Service Duration (Dienstanzeigedauer)

Wählen Sie die Dienstanzeigedauer bis zum Aktivieren des Bildschirmschoners.

■ Ticker Autorun (Ticker-Autostart) → Aus / Ein

Legen Sie fest, ob der Ticker beim Einschalten des Fernsehers automatisch gestartet wird.

■ Ticker Duration (Tickeranzeigedauer)

Wählen Sie die Dienstanzeigedauer bis zum Aktivieren des Bildschirmschoners

□ Eigenschaften

Informationen zu Internet@TV anzeigen

Sie können die Geschwindigkeit Ihres Internet TV-Dienstes mit **Messen der Geschwindigkeit von Internet@TV** messen.

Verwenden des Internet@TV-Dienstes

In einem Widget mit mehreren Kategorienmenüs können Sie den Inhalt der Kategorienmenüs mit Hilfe der Tasten ◀ und ▶ anzeigen.

■ Anmeldung beim Konto

1. Drücken Sie die rote Taste.

2. Wählen Sie das gewünschte User account (Benutzerkonto) und drücken Sie dann die **ENTER** -Taste.

3. Geben Sie das Kennwort ein.

Nach erfolgreicher Anmeldung wird das Benutzerkonto auf dem Bildschirm angezeigt.

Vor dem Anmelden sollten Sie mindestens ein Konto registriert haben. Wenn Sie ein Konto erstellen möchten, lesen Sie nach unter "Konfigurieren von Internet@TV".

■ Verwenden der Widget-Galerie

Sie können für das vorhandene Widget **Run Service (Dienst starten)**, **Lock (Sperren)**, **Install Service (Dienst installieren)** verwenden, und Sie können eine Beschreibung von Widget-Diensten anzeigen, die nicht installiert sind.

In **Internet@TV** können Sie verschiedene Widgets hinzufügen und nutzen, die Ihnen von Diensteanbietern zur Verfügung gestellt werden. Welche Widgets dies sind, hängt von Ihrem Inhaltsanbieter ab.

- **Run Service (Dienst starten)**: Starten des Widget-Dienstes.
- **Lock (Sperren)**: Aktivieren der Dienstsperre
- **Install Service (Dienst installieren)** (oder **Delete Service (Dienst löschen)**): Installieren oder Löschen des Widget-Dienstes.

■ Verwenden des YouTube-Widget

Sie können Filme von YouTube sehen.

Wenn Sie in YouTube ein Konto besitzen, registrieren Sie die Kontoinformationen mit Hilfe des Kontenmanagement. Dann können Sie die Kategorie "Eigene Favoriten" verwenden.

Das Menü kann über einen Webdienst geändert werden.

Es kann Inhalte geben, die für Kinder ungeeignet sind. In diesem Fall verwenden Sie die Funktionen zum **Lock (Sperren)** in der **Widget-Galerie**.

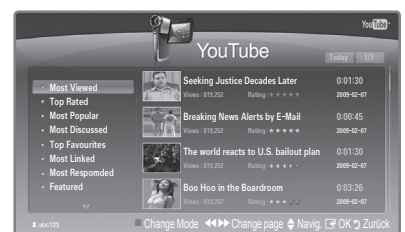

Fehlerbehebung für Internet@TV

Problem	Mögliche Lösung
Einige Widget-Dienste funktionieren nicht.	Wenden Sie sich an den entsprechenden Dienstanbieter. Drücken Sie im Widget die grüne Taste, um Kontaktinformationen abzurufen, oder lesen Sie die Hilfe-Website, um Informationen über Dienstanbieter zu erhalten. Siehe Hilfe-Website.
Worin besteht der Vorteil von Single Sign On?	Wenn Sie ein Konto erstellen und Ihre Anmeldeinformationen registrieren, erhalten Sie ohne weitere Anmeldung Zugriff auf individualisierte Inhalte
Nach einem Netzwerkfehler kann ich keine Menü außer "Einstellungen" verwenden.	Wenn Ihre Netzwerkverbindung nicht aktiv ist, sind Ihre Dienste möglicherweise nur eingeschränkt funktionsfähig. Deshalb können Sie nur die Einstellungen verwenden, um die Internetverbindung wieder zu reparieren.
Besteht die Möglichkeit, dass YouTube-Inhalte für Erwachsene angezeigt werden?	Diese Inhalte werden eigentlich in der Menüliste herausgefiltert. Aber mit der Suchfunktion können sie angezeigt werden. In diesem Fall verwenden Sie die Sperr-Funktion der Widget-Galerie, um den Dienst zu sperren.

Hilfe-Website

Land	Website
Austria	www.samsung.com → Produkte → Fernseher → medi@2.0 → Internet@TV
Belgium	www.samsung.com → Producten → televisies → medi@2.0 → Internet@TV
	www.samsung.com → Produits → téléviseurs → medi@2.0 → Internet@TV
Czech	www.samsung.com → Produkty → televizory → medi@2.0 → Internet@TV
Denmark	www.samsung.com → Produkter → stue & soveværelse → medi@2.0 → Internet@TV
Finland	www.samsung.com → Tuotteet → kodinelektroniikka → medi@2.0 → Internet@TV
France	www.samsung.com → Produits → télévisions → medi@2.0 → Internet@TV
Germany	www.samsung.com → Privatkunden → Fernseher → medi@2.0 → Internet@TV
Greece	www.samsung.com → Προϊόντα → τηλεοράσεις → medi@2.0 → Internet@TV
Hungary	www.samsung.com → Termékek → televíziók → medi@2.0 → Internet@TV
Ireland	www.samsung.com → Products → Television → medi@2.0 → Internet@TV
Italy	www.samsung.com → Prodotti → TV → medi@2.0 → Internet@TV
Netherlands	www.samsung.com → Producten → televisies → medi@2.0 → Internet@TV
Norway	www.samsung.com → Produkter → hverdagsrom & soverom → medi@2.0 → Internet@TV
Poland	www.samsung.com → Produkty → telewizory → medi@2.0 → Internet@TV
Portugal	www.samsung.com → Produtos para Consumidores → televisores → medi@2.0 → Internet@TV
Slovakia	www.samsung.com → Produkty → televizory → medi@2.0 → Internet@TV
Spain	www.samsung.com → Productos → televisores → medi@2.0 → Internet@TV
Sweden	www.samsung.com → Produkter → vardagsrum & sovrum → medi@2.0 → Internet@TV
Switzerland	www.samsung.com → Produits → télévisions → medi@2.0 → Internet@TV
	www.samsung.com → Produkte → Fernseher → medi@2.0 → Internet@TV
United Kingdom	www.samsung.com → Products → Television → medi@2.0 → Internet@TV
Turkey	www.samsung.com → Tüketici Ürünleri → televizyon → medi@2.0 → Internet@TV
Estonia	www.samsung.com → Klientidele → Televiisorid → medi@2.0 → Internet@TV
Latvia	www.samsung.com → Klientiem → Televizori → medi@2.0 → Internet@TV
Lithuania	www.samsung.com → Namams → Televizoriai → medi@2.0 → Internet@TV
Russia	www.samsung.com → Продукты → Телевизоры → medi@2.0 → Internet@TV
Ukraine	www.samsung.com → Потребительские продукты → телевизоры → medi@2.0 → Internet@TV

☑ Der Zugriff kann später geändert werden.

☑ In einigen Ländern können die Links abweichen.

Home Network Centre

Home Network Centre

About the Home Network Center

Das **Home-Network-Center** verbindet Fernsehgeräte und Mobiltelefone über ein Netzwerk. Sie können die eingegangenen Anrufe, Textnachrichten und Zeitpläne vom Mobiltelefon auf dem Fernseher anzeigen. Verwenden Sie hierfür das **Home-Network-Center**. Außerdem können Sie die auf Mobiltelefonen gespeicherten Medieninhalte wie Videos, Photos und Musik abspielen, indem Sie sie über das Netzwerk in den Fernseher importieren.

- Sofern das Gerät die DLNA DMC (Digital Media Controller)-Funktion unterstützt, ist die Home-Network-Center-Funktion verfügbar.
- Diese Funktion soll die Kompatibilität mit einem Samsung-Mobiltelefon sicherstellen, das zu einem späteren Zeitpunkt auf den Markt kommen soll. Weitere Informationen erhalten Sie unter www.samsung.com, oder wenden Sie sich an ein Samsung-Callcenter. Auf dem Mobilgerät muss möglicherweise zusätzliche Software installiert werden. Weitere Informationen hierzu finden Sie im jeweiligen Benutzerhandbuch.

Verbinden mit dem Home-Network-Center

Weitere Informationen zu den Einstellungen für Ihr Netzwerk finden Sie unter "Einrichten des Netzwerks".

Verbinden mit einem Ad-hoc-Netzwerk im WLAN

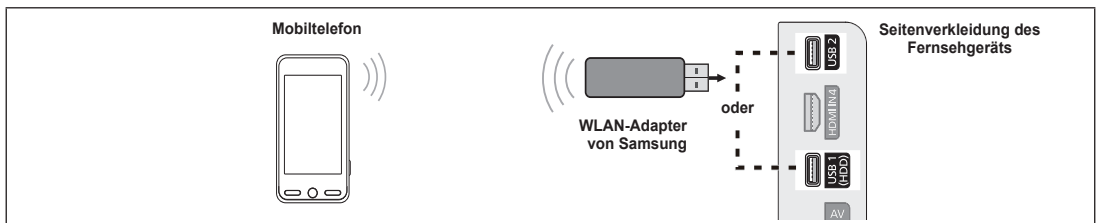

1. Schließen Sie den Samsung Wireless LAN Adapter an den USB1(HDD)- oder den USB2-Anschluss des Fernsehgeräts an.
2. Weitere Informationen zum Konfigurieren Ihres Ad-hoc-Netzwerks finden Sie unter **Eingang einrichten**.
 - Informationen zum Konfigurieren der Netzeinstellungen des Mobiltelefons finden Sie im Handbuch für das Mobiltelefon.
3. Richten Sie die IP-Adresse, die SSID und das Kennwort für das Mobiltelefon mit Hilfe des Netzwerknamens (SSID) und des Sicherheitsschlüssels (Kennwort) bei den Ad-hoc-Einstellungen für das Mobiltelefon ein, die auf dem Fernseher angezeigt werden.

Verbindung über einen IP-Share (Kabel/drahtlos)

1. Schließen Sie den LAN-Anschluss des Fernsehgeräts mit dem LAN-Kabel an den IP-Share (Kabel/drahtlos) an, oder verbinden Sie den USB1 (HDD) oder USB2-Anschluss des Fernsehgeräts TV mit dem Samsung Wireless LAN Adapter.
 - Informationen zum Konfigurieren des Sharers (Kabel/drahtlos) und des Mobiltelefons finden Sie im Benutzerhandbuch des entsprechenden Geräts.

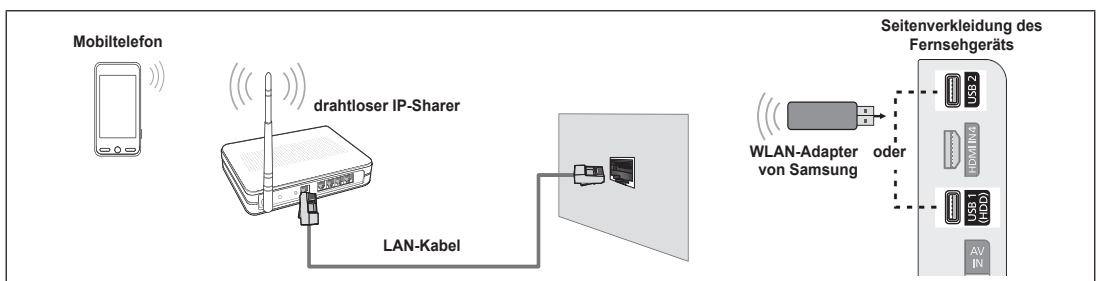
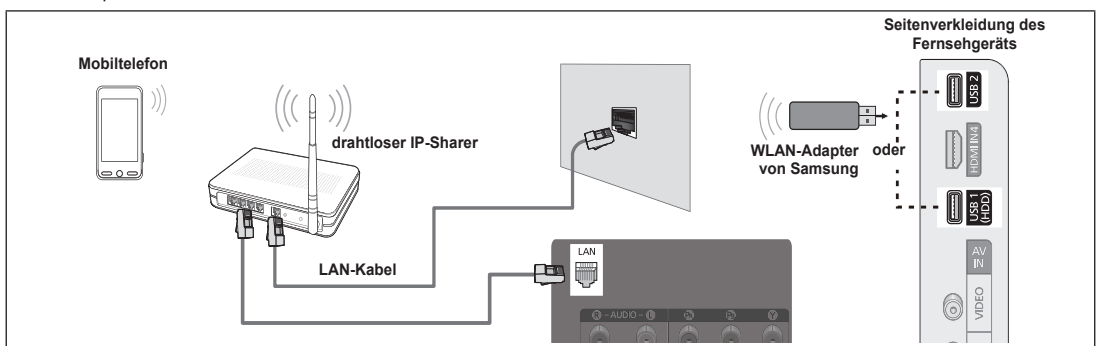

Einrichten des Home-Network-Centers

□ Message

Hiermit zeigen Sie eine Liste der Mobiltelefone an, mit denen Sie die Nachrichtenfunktion (eingehende Anrufe, Textnachrichten und Zeitpläne auf dem Mobiltelefon) in Verbindung mit diesem Fernsehgerät verwenden können.

■ Erlaubt

Hiermit lassen Sie das Mobiltelefon zu.

■ Verboten

Hiermit sperren Sie das Mobiltelefon.

■ Löschen

Hiermit löschen Sie das Mobiltelefon aus der Liste. Mit dieser Funktion wird aber nur der Name aus der Liste entfernt.

Wenn das entfernte Mobilgerät wieder angeschaltet wird oder eine Verbindung zum Fernseher herstellen möchten, wird es möglicherweise wieder in der Liste angezeigt.

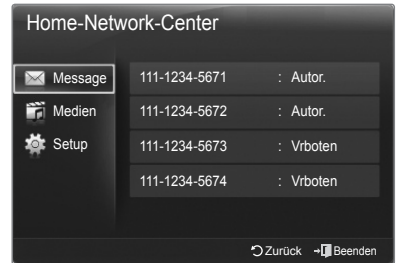

□ Medien

Hiermit zeigen Sie eine Liste der Mobiltelefone an, über die Sie Medieninhalte (Videos, Fotos, Musik) vom Telefon steuern können.

Abgesehen von Mobiltelefonen gibt es noch andere Mobilgeräte, die **DLNA DMC** unterstützen.

■ Erlaubt

Hiermit lassen Sie das Mobiltelefon zu.

■ Verboten

Hiermit sperren Sie das Mobiltelefon.

■ Löschen

Hiermit löschen Sie das Mobiltelefon aus der Liste. Mit dieser Funktion wird aber nur der entsprechende Name aus der Liste entfernt.

Wenn das entfernte Mobilgerät wieder angeschaltet wird oder eine Verbindung zum Fernseher herstellen möchten, wird es möglicherweise wieder in der Liste angezeigt.

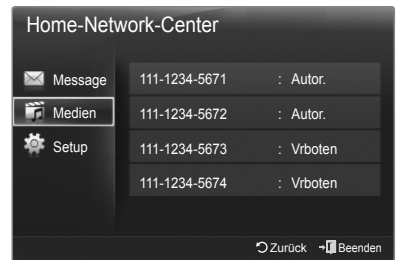

□ Setup

■ Message → Ein / Aus

Hiermit können Sie bestimmen, ob die Nachrichtenfunktion (eingehende Anrufe, Textnachrichten und Zeitpläne auf dem Mobiltelefon) verwendet werden soll.

■ Medien → Ein / Aus

Hiermit können Sie wählen, ob die Medienfunktion zum Abspielen der Inhalte (Videos, Fotos, Musik) vom Telefon verwendet werden soll.

■ TV-Name

Sie können den Namen des Fernsehers so festlegen, dass Sie ihn im Mobilgerät einfach finden können.

Wenn Sie **Ben.-Eingabe** wählen, können Sie den Namen des Fernsehers mit der Bildschirmtastatur eingeben.

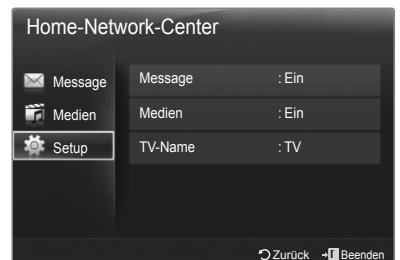

Verwenden der Meldungsfunktion

Mit dieser Funktion können Sie die eingegangenen Anrufe, Textnachrichten und Zeitpläne vom Mobiltelefon im Alarmfenster anzeigen, während Sie das Fernsehgerät verwenden.

- Um dieses Alarmfenster für die **Message** zu deaktivieren, stellen Sie bei den **Einstellungen** des **Home-Network-Center** die Option **Message** auf **Aus**.
- Das Alarmfenster erscheint für 20 Sekunden. Wenn Sie keine Taste drücken oder **Abbrechen** wählen, wird das Fenster im Abstand von 5 Minuten bis zu dreimal angezeigt.
- Wenn OK gewählt wird oder wenn OK während der Anzeige der Nachricht nicht dreimal gewählt wird, wird die Nachricht gelöscht. Die Nachricht wird nicht vom Mobiltelefon gelöscht.
- Das einfache Alarmfenster kann angezeigt werden, während Sie Anwendungen wie Media Play oder Contents Library usw. verwenden.
- Um den Inhalt der Nachricht zu sehen, schalten Sie in diesem Fall auf Fernsehmodus um. Wenn eine Nachricht von einem unbekanntem Mobiltelefon angezeigt wird, wählen Sie unter **Message** im **Home-Network-Center** das Mobiltelefon und wählen Sie dann **Verboten**, um das Telefon zu sperren.

Nachrichtenansicht

Wenn eine neue Textnachricht (SMS) ankommt, während Sie fernsehen, wird das Alarmfenster geöffnet. Wenn Sie auf **OK** klicken, wird der Inhalt der Nachricht angezeigt.

- Wenn Sie **OK** wählen, wird der Inhalt der Nachricht angezeigt.
- Wenn Sie **Abbrechen** wählen, wird das Alarmfenster im Abstand von 5 Minuten bis zu dreimal angezeigt.
- Sie können die Anzeigeeinstellungen für den Inhalt von Textnachrichten (SMS) auf dem Mobiltelefon konfigurieren. Anweisungen finden im Handbuch des Mobiltelefons.
- Manche Sonderzeichen werden möglicherweise als Leerzeichen oder unlesbar angezeigt.



Alarm bei eingehendem Anruf

Wenn ein Anruf eingeht, während Sie fernsehen, wird das Alarmfenster geöffnet.

- Wenn Sie **OK** wählen, wird der Alarm bei eingehendem Anruf konfiguriert und das Alarmfenster wird geschlossen.
- Wenn Sie **Abbrechen** wählen, wird das Alarmfenster im Abstand von 5 Minuten bis zu dreimal angezeigt.



Kalenderalarm

Während Sie fernsehen, wird das Alarmfenster geöffnet, um den registrierten Kalender anzuzeigen.

- Wenn Sie die **OK**-Taste wählen, können Sie den Inhalt des auf dem Mobiltelefon registrierten Kalenders anzeigen.
- Wenn Sie die Taste zum **Abbrechen** wählen, wird das Alarmfenster im Abstand von 5 Minuten bis zu dreimal angezeigt.
- Sie können die Anzeigeeinstellungen für den Kalender auf dem Mobiltelefon konfigurieren.
- Anweisungen finden im Handbuch des Mobiltelefons. Manche Sonderzeichen werden möglicherweise als Leerzeichen oder unlesbar angezeigt.



Verwenden der Medienfunktion

Ein Alarmfenster wird geöffnet, in dem der Benutzer informiert wird, dass die vom Mobiltelefon gesendeten Medieninhalte (Videos, Photos, Musik) auf dem Fernseher angezeigt werden.



Der Inhalt wird automatisch 3 Sekunden nach dem Öffnen des Alarmfensters angezeigt.

Wenn Sie bei geöffnetem Alarmfenster auf **RETURN** oder **EXIT** drücken, werden die **Medieninhalte** nicht wiedergegeben.

- Um die Übertragung von Medieninhalten des Mobiltelefons zu deaktivieren, müssen Sie im **Home-Network-Center** die Option Medien unter **Setup** deaktivieren (Aus).
- Die Inhalte können je nach Auflösung und Format möglicherweise nicht auf dem Fernseher angezeigt werden.



Regler für Musikwiedergabe

Taste	Vorgang
◀/▶	<ul style="list-style-type: none">• Cursor bewegen und Elemente auswählen.• Bei der Wiedergabe einer Filmdatei : Schneller Vor- oder Rücklauf durch den Film in Schritten.
ENTER 	<ul style="list-style-type: none">• Durch Drücken der ENTER -Taste während der Wiedergabe wird die Wiedergabe unterbrochen.• Durch Drücken der ENTER -Taste während der Unterbrechung wird die Wiedergabe fortgesetzt.
RETURN	Zurück zum vorherigen Menü.
TOOLS	Ausführen verschiedener Funktionen aus dem Foto-, Musik- und Filmmenü.
INFO	Anzeigen von Dateinformationen.
EXIT	Beenden des Modus Media Play und Rückkehr in den TV-Modus.













- Die Tasten **ENTER**  und **◀/▶** sind je nach Medieninhalt möglicherweise deaktiviert.
- Sie können die Medienwiedergabe mit dem Mobiltelefon steuern. Weitere Informationen hierzu finden Sie im jeweiligen Benutzerhandbuch.

Empfehlungen für den Betrieb

Videotextfunktion

Die meisten Fernsehsender bieten über Videotext Informationen an. Auf der Videotext-Indexseite finden Sie Verwendungshinweise zum Videotext. Darüber hinaus können Sie über die Tasten der Fernbedienung nach Bedarf verschiedene Optionen einstellen.

☑ Für die korrekte Anzeige von Videotextinformationen muss der Senderempfang einwandfrei sein. Andernfalls können Informationen unvollständig sein oder einige Seiten nicht angezeigt werden.

- 1 (exit)
Videotextanzeige beenden.
- 2  (index)
Drücken Sie diese Taste, um die Videotext-Indexseite (Inhaltsverzeichnis) anzuzeigen.
- 3  (reveal)
Drücken Sie diese Taste, um verborgenen Text anzuzeigen (z. B. Antworten bei Quizsendungen). Drücken Sie die Taste erneut, um den Videotext auszublenden.
- 4  (size)
Drücken Sie diese Taste, um Videotext in doppelt so großen Buchstaben in der oberen Hälfte des Bildschirms anzuzeigen. Drücken Sie die Taste erneut, um den Text in der unteren Hälfte des Bildschirms anzuzeigen. Zum Ausblenden des Videotextes drücken Sie die Taste erneut.
- 5  (teletext on/mix)
Drücken Sie diese Taste, um den Videotextmodus zu aktivieren, nachdem Sie einen Sender ausgewählt haben, der Videotext anbietet. Drücken Sie die Taste zweimal, um die Videotextinformationen gleichzeitig mit der aktuellen Sendung auf dem Bildschirm einzublenden.
- 6  (store)
Drücken Sie diese Taste, um Videotextseiten zu speichern.
- 7  (sub-page)
Drücken Sie diese Taste, um eine verfügbare untergeordnete Seite anzuzeigen.
- 8  (page up)
Drücken Sie
- 9  (page down)
Drücken Sie diese Taste, um die vorherige Videotextseite anzuzeigen.
- 10  (mode)
Drücken Sie diese Taste, um den Videotextmodus auszuwählen (LISTE/FLOF)
Wenn Sie diese Taste im Modus LIST (Liste) drücken, wird in den Listenspeichermodus umgeschaltet. Im Listenspeichermodus können Sie mit der Taste  (store) Videotextseiten in einer Liste speichern.
- 11  (hold)
Drücken Sie diese Taste, um bei einer angezeigten Seite, die mit weiteren, untergeordnete Seiten verknüpft ist, das automatische Umblättern zu verhindern. Drücken Sie zum Fortfahren die Taste erneut.
- 12  (cancel)
Drücken Sie diese Taste, um beim Suchen nach einer Seite die Sendung anzuzeigen.
- 13 **Farbtasten (rot/grün/gelb/blau)**
Wenn der Sender das FASTEXT-System verwendet, sind die verschiedenen Themen auf den Videotextseiten farbig gekennzeichnet und können mit den Farbtasten auf der Fernbedienung angewählt werden. Drücken Sie die Farbtaste, die dem Thema entspricht, das Sie anzeigen möchten. Die Seite wird mit anderen farbig markierten Informationen angezeigt, die auf dieselbe Art ausgewählt werden können.
Drücken Sie die entsprechende Farbtaste, um die vorherige oder nächste Seite anzuzeigen.

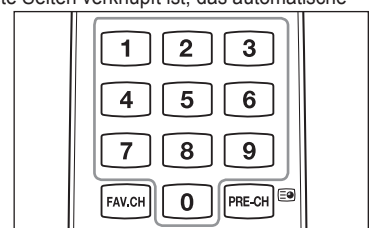
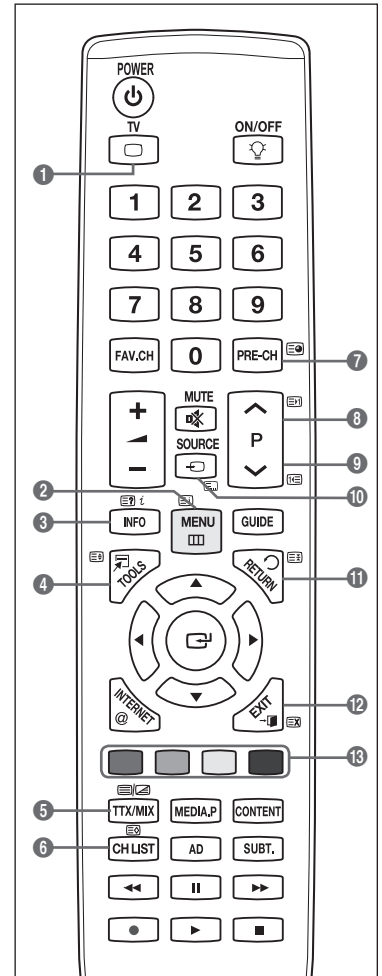

☑ Sie können die Videotextseiten durch Drücken der Zifferntasten auf der Fernbedienung wechseln.

Fortsetzung...

Die Videotextseiten sind in sechs Kategorien unterteilt :

Abschnitt	Inhalt
A	Gewählte Seitennummer
B	Senderkennung
C	Aktuelle Seitenzahl oder Suchhinweise
D	Datum und Uhrzeit
E	Text.
F	Statusinformationen FASTEXT-Informationen.

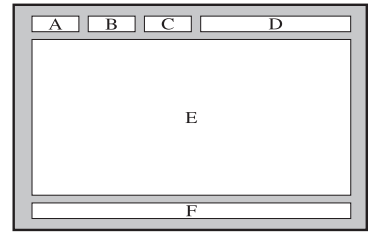

- Videotextinformationen sind oft auf mehrere, aufeinander folgende Seiten verteilt, die wie folgt aufgerufen werden können :
 - Eingabe der Seitennummer
 - Auswahl eines Titels in einer Liste
 - Auswahl einer farbigen Überschrift (FASTEXT-System)

Drücken Sie die Taste **TV**, um Videotext zu beenden.

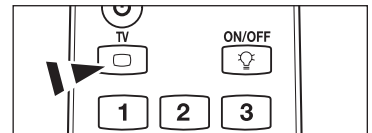

Spezifikation (VESA) der Wandhalterung

Montieren Sie die Wandhalterung an einer soliden Wand, die senkrecht zum Boden steht. Bei Installation auf anderen Trägermaterialien wenden Sie sich bitte an Ihren Fachhändler. Bei Montage an einer Decke oder schrägen Wand kann es herunterfallen und zu Verletzungen kommen.

Produktfamilie	Zoll	VESA-Spezifikation (A * B)	Standard Schraube	Menge
LCD-Fernsehgerät	19" ~22"	100 * 100	M4	4
	23"~29"	200 * 100		
	30"~40"	200 * 200	M6	
	46"~55"	400 * 400	M8	
	57"~70"	800 * 400		
80" ~	1400 * 800			
Plasma-bildschirm	42"~ 50"	400 * 400	M8	4
	58"~ 63"	600 * 400		
	70" ~	800 * 400		
	80" ~	1400 * 800		

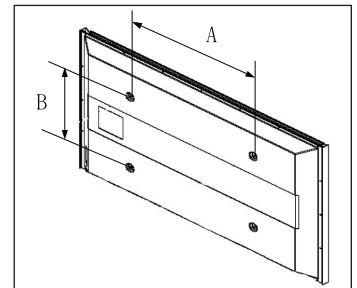

- Die von uns empfohlenen Standardabmessungen der Wandhalterung finden Sie in der obigen Tabelle.
- Beim Kauf unserer Wandhalterung erhalten Sie ein detailliertes Installationshandbuch sowie alle für die Montage erforderlichen Teile.
- Verwenden Sie keine Schrauben, die länger sind als hier angegeben, da damit innen liegende Bauteile des Fernsehers beschädigt werden können.
- Bei Wandhalterungen, die nicht der VESA-Standardspezifikation für Schrauben entsprechen, kann die Länge der Schrauben je nach Spezifikation unterschiedlich sein.
- Verwenden Sie keine Schrauben, die nicht der VESA-Standardspezifikation für Schrauben entsprechen. Ziehen Sie die Schrauben nicht zu fest an, weil Sie so das Produkt beschädigen könnten oder das Produkt dadurch herunterfallen könnte, was zu Verletzungen führen kann.
- Samsung haftet nicht bei derartigen Unfällen. Samsung haftet nicht für Geräteschäden oder Verletzungen, wenn eine Wandhalterung verwendet wird, die nicht dem VESA-Standard entspricht oder nicht spezifiziert ist, oder wenn der Verbraucher die Installationsanleitung für das Produkt nicht befolgt.
- Unsere 57- und 63-Zoll-Modelle entsprechen nicht der VESA-Spezifikation. Verwenden Sie für dieses Modell deshalb unseren speziellen Wandmontagesatz.
- Bei der Montage dieses Fernsehgeräts dürfen Sie eine Neigung von 15 Grad nicht überschreiten.

 Installieren Sie die Wandhalterung nicht bei angeschaltetem Fernsehgerät. Sie könnten dabei einen Stromschlag erhalten und sich verletzen.

Vorbereitung für die Befestigung der Wandhalterung an der Wand

Fall A. Installieren der SAMSUNG-Wandhalterung

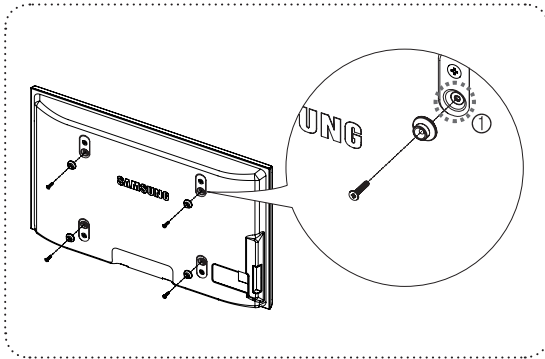

Fall B. Installieren der Wandhalterung eines anderen Anbieters

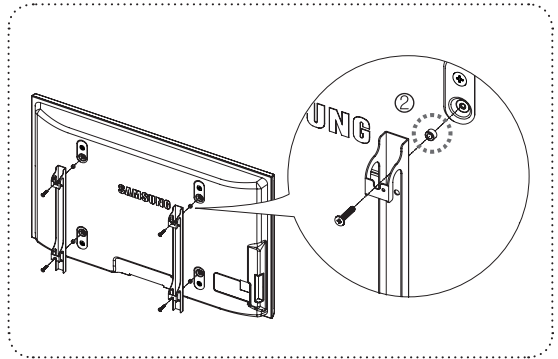

1. Befestigen Sie die Wandhalterung mit einem Anzugsmoment von maximal 15kgf-cm. Denken Sie daran, dass Bauteile bei einem höheren Anzugsmoment beschädigt werden können.
2. Zum Zubehörsatz gehört ein Haltering [②] zum Befestigen der Wandhalterungen von Drittanbietern am Samsung-Fernseher. (Fall B)
 - Drehen Sie die Schrauben bis zum Anschlag in die Bohrung [①], wenn Sie die Wandhalterung an der Wand anbringen.

Montieren des Standfußes

Verwenden Sie die 4 mitgelieferten Schrauben, um den Monitor fest mit der Bodenplatte zu verschrauben.

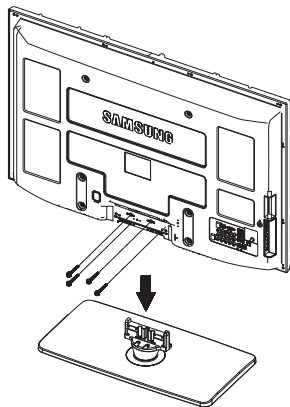

Achtung

Befestigen Sie den Standfuß sicher am Fernseher, ehe Sie ihn bewegen, denn das Gerät könnte herunterfallen und Verletzungen verursachen.

- Der Fernseher sollte von mindestens zwei Personen getragen werden. Um Beschädigungen zu vermeiden, legen Sie den Fernseher nie auf den Fußboden. Der Fernseher muss sich immer in aufrechter Position befinden.

Bei Wandinstallation Ihres Fernsehgeräts schließen Sie die Abdeckung ① am Verbindungsteil des Standfußes mithilfe der zwei Verblendschrauben.

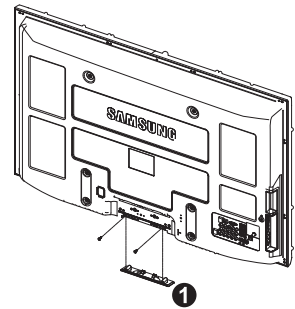

Befestigen des Fernsehgeräts an der Wand



Das Fernsehgerät kann hinfallen, wenn Sie daran ziehen, es schieben oder darauf klettern. Stellen Sie insbesondere sicher, dass sich keine Kinder an das Gerät hängen oder es aus dem Gleichgewicht bringen. Anderenfalls könnte das Gerät umkippen und schwere Verletzungen oder den Tod verursachen. Beachten Sie alle Anweisungen der beigelegten Sicherheitshinweise. Noch mehr Stabilität erreichen Sie, wenn Sie den Kippschutz installieren. Gehen Sie hierzu folgendermaßen vor.

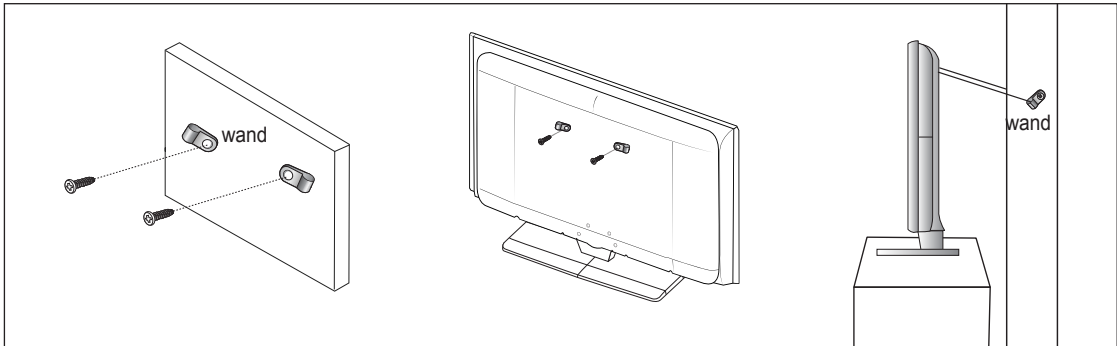

So verhindern Sie, dass das Fernsehgerät umkippt

1. Stecken Sie die Schrauben durch die Halterungen und befestigen Sie sie fest an der Wand. Vergewissern Sie sich, dass die Schrauben gut halten.
 - Je nach Ausführung der Wand benötigen Sie zum Befestigen weiteres Material, wie z. B. einen Dübel.
 - Da die benötigten Halterungen, Schrauben und das Band nicht zum Lieferumfang gehören, müssen Sie diese Teile gesondert erwerben.
2. Entfernen Sie die Schrauben in der Mitte auf der Rückseite des Fernsehgeräts. Setzen Sie diese Schrauben in die Halterungen ein und befestigen Sie die Schrauben dann wieder am Fernsehgerät.
 - Die Schrauben werden möglicherweise nicht zusammen mit dem Gerät geliefert.
3. Verbinden Sie die Halterungen an der Wand und die Halterung am Fernsehgerät mit einem festen Band miteinander und ziehen Sie das Band dann fest.
 - Stellen Sie das Fernsehgerät in der Nähe der Wand auf, damit es nicht nach hinten kippen kann.
 - Es ist noch sicherer, wenn die Halterungen an der Wand niedriger als die Halterungen am Fernsehgerät sind.
 - Lösen Sie das Band, ehe Sie den Fernsehapparat bewegen.
4. Kontrollieren Sie, ob alle Anschlüsse weiterhin fest verbunden sind. Prüfen Sie regelmäßig die Verbindungen auf Zeichen von Ermüdung oder Versagen. Bei Zweifeln hinsichtlich der Sicherheit Ihrer Halterung wenden Sie sich an einen professionellen Installationsbetrieb.

Absichern des Einbaubereichs

Halten Sie die erforderlichen Abstände zwischen dem Gerät und anderen Objekten (z.B. Wänden) ein, um ausreichende Lüftung sicherzustellen. Wenn Sie dies nicht tun, besteht die Gefahr, dass aufgrund eines Anstiegs der Temperatur im Innern des Geräts ein Brand ausbricht oder andere Probleme mit dem Gerät auftreten. Stellen Sie das Gerät so auf, dass die in der Abbildung gezeigten Mindestabstände eingehalten werden.

- Verwenden Sie nur Teile von Samsung Electronics, wenn Sie einen Standfuß oder eine Wandhalterung einsetzen.
 - Wenn Sie Teile eines anderen Herstellers verwenden, kann es zu Problemen mit dem Gerät oder zu Verletzungen kommen, weil das Gerät herunterfällt.
 - Wenn Sie Teile eines anderen Herstellers verwenden, kann es zu Problemen mit dem Gerät oder zu einem Brand kommen, weil die Innentemperatur aufgrund schlechter Belüftung des Geräts ansteigt.
- Das Aussehen kann sich je nach Gerät unterscheiden.

■ Aufstellen des Geräts mit dem Standfuß

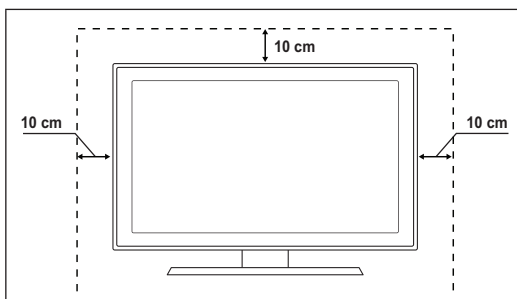

■ Installieren des Geräts mit einer Wandhalterung

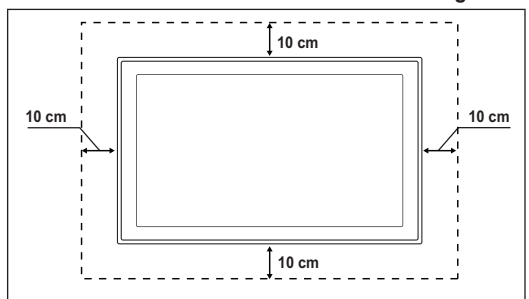

Fehlerbehebung

Bevor Sie sich über Ihren Fachhändler an den Kundendienst von Samsung wenden, führen Sie bitte die nachstehend beschriebenen einfachen Maßnahmen durch.

Wenn Sie das Problem nicht anhand der angegebenen Hinweise lösen können, notieren Sie Modell- und Seriennummer des Fernsehgeräts, und wenden Sie sich an Ihren Fachhändler.

Kein Ton oder Bild	<ul style="list-style-type: none"> • Stellen Sie sicher, dass das Netzkabel an eine Steckdose angeschlossen ist. • Stellen Sie sicher, dass Sie auf der Fernbedienung die Taste gedrückt haben. • Überprüfen Sie die Einstellungen für Kontrast und Helligkeit. • Überprüfen Sie die Lautstärke. • Prüfen Sie, ob Lautsprecher auswählen auf Ext. Lautsprecher eingestellt ist.
Normales Bild, aber kein Ton	<ul style="list-style-type: none"> • Überprüfen Sie die Lautstärke. • Überprüfen Sie, ob die Taste MUTE auf der Fernbedienung gedrückt wurde.
Kein Bild oder nur schwarzweißes Bild	<ul style="list-style-type: none"> • Ändern Sie die Farbeinstellungen. • Stellen Sie sicher, dass die korrekte Fernsehnorm ausgewählt ist.
Ton- und Bildstörungen	<ul style="list-style-type: none"> • Suchen Sie das elektrische Gerät, das die Störungen am Fernsehgerät verursacht, und stellen Sie es in einem größeren Abstand auf. • Schließen Sie das Fernsehgerät an eine andere Steckdose an.
Verzerrtes oder verschneites Bild, verzerrter Ton	<ul style="list-style-type: none"> • Überprüfen Sie Ausrichtung, Standort und Anschlüsse der Antenne. • Störungen werden oft durch Zimmerantennen verursacht.
Fernbedienung funktioniert nicht richtig	<ul style="list-style-type: none"> • Tauschen Sie die Batterien der Fernbedienung aus. • Reinigen Sie die Vorderseite der Fernbedienung (dort befindet sich der Infrarotsender). • Überprüfen Sie, ob die Pole (+ und –) der Batterien wie im Batteriefach angezeigt ausgerichtet sind. • Überprüfen Sie, ob die Batterien möglicherweise leer sind
Der Bildschirm ist schwarz und die Betriebsanzeige blinkt kontinuierlich.	<ul style="list-style-type: none"> • Überprüfen Sie Stromversorgung und Signalkabel Ihres Computers. • Bewegen Sie die Maus des Computers, oder drücken Sie eine Taste auf der Tastatur. • Überprüfen Sie bei den Geräten (Set-Top-Box, DVD usw.) Stromversorgung und Signalkabel. • Das Fernsehgerät befindet sich im Energiesparmodus. • Drücken Sie auf der Fernbedienung die Taste Source (Quelle). • Schaltet das Fernsehgerät ein oder aus.
Das beschädigte Bild wird in der Ecke des Bildschirms angezeigt.	<ul style="list-style-type: none"> • Wenn für manche externe Geräte Bildschirmanpassung gewählt ist, erscheint in der Ecke des Bildschirms ein beschädigtes Bild. Dieses Symptom ist auf das externe Gerät und nicht auf das Fernsehgerät zurückzuführen.
Die Meldung "Setzt alle Bildeinstellungen auf die Standardwerte zurück" wird angezeigt.	<ul style="list-style-type: none"> • Diese erscheint, wenn Sie die EXIT-Taste eine Weile lang gedrückt halten. Die Geräteeinstellungen werden auf die Werkseinstellungen zurückgesetzt.

Technische Daten

Die Beschreibungen und Eigenschaften in diesem Handbuch werden nur zu Informationszwecken herausgegeben und können ohne vorherige Ankündigung geändert werden.

Modellname	PS50B679
Bildgröße (Diagonal)	50 inch
PC-Auflösung (optimal)	1920 x 1080 @ 60 Hz
Audio (Ausgang)	10 W x 2
Abmessungen (BxHxT)	
Gehäuse	1240 x 756 x 74 mm
mit Fuß	1240 x 817 x 290 mm
Gewicht von	
Gehäuse	33 kg
mit Fuß	38 kg
Umgebungsbedingungen	
Betriebstemperatur	50 °F bis 104 °F (10 °C bis 40 °C)
Luftfeuchtigkeit (bei Betrieb)	10% bis 80%, nicht kondensierend
Lagerungstemperatur	-4 °F bis 113 °F (-20 °C bis 45 °C)
Luftfeuchtigkeit (Lagerung)	5% bis 95%, nicht kondensierend

- ☑ Dies ist ein digitales Gerät der Klasse B.
- ☑ Änderungen der technischen Daten und des Geräte-Designs vorbehalten.
- ☑ Die technischen Daten zur benötigten Netzspannung finden Sie auf dem Etikett am Produkt.

Instructions d'utilisation

■ Rémanence de l'image à l'écran

Ne figez pas d'images (telle qu'une image de jeu vidéo ou de PC branché à l'écran à plasma) sur l'écran du moniteur à plasma pendant plus de deux heures car cela peut entraîner une rémanence de l'image à l'écran, également appelée "brûlure de l'écran". Pour éviter la rémanence, réduisez le niveau de contraste ou de luminosité de l'écran lorsque vous affichez une image fixe.

■ Hauteur

L'écran à plasma est normalement conçu pour être utilisé à une altitude inférieure à 2000m. Il peut fonctionner de façon anormale au-dessus de 2000m d'altitude. Ne l'installez pas et ne le faites donc pas fonctionner dans ces conditions.

■ Chaleur diffusée sur la partie supérieure du téléviseur à plasma

Le dessus de l'appareil peut chauffer en cas d'utilisation prolongée, car la chaleur s'échappe du panneau par le trou d'aération situé dans la partie supérieure du produit. Ce phénomène est normal et n'indique aucunement la présence d'un défaut ou d'un dysfonctionnement. Il convient cependant d'empêcher les enfants de toucher à la partie supérieure de l'écran.

■ Le produit fait un bruit de "claquement".

Ce bruit de "claquement" risque d'être perceptible lorsque le produit se contracte ou s'étend suite à un changement du milieu ambiant, tel que la température ou l'humidité. Ce phénomène est normal et ne constitue pas un défaut.

■ Défauts de cellule

L'écran à plasma utilise un panneau constitué de 2 360 000 (niveau HD) à 6 221 000 (niveau FHD) pixels dont la fabrication fait appel à une technologie avancée. Il se peut toutefois que quelques points clairs ou sombres apparaissent à l'écran. Ils n'ont aucune incidence sur la performance du produit.

■ Évitez d'utiliser le téléviseur à plasma à des températures inférieures à 5°C (41°F).

■ Une image fixe affichée trop longtemps peut causer des dommages permanents à l'écran à plasma.



Visionner l'écran à plasma au format 4:3 de manière prolongée risque de laisser apparaître des traces de bordures sur la gauche, sur la droite et au centre de l'écran. Ces traces sont dues à la différence de luminosité sur l'écran. Lire un DVD ou un jeu vidéo sur console risque de provoquer un effet similaire sur l'écran. Les dommages provoqués par l'effet susmentionné ne sont pas couverts par la garantie.

■ Rémanence de l'image à l'écran.

Une rémanence partielle de l'image peut éventuellement se produire si des images figées de jeux vidéo et d'un PC restent affichées pendant un certain temps. Pour éviter cela, réduisez la "luminosité" et le "contraste" lors de l'affichage d'images fixes.

■ Garantie

- La garantie ne couvre pas les dommages causés par la rémanence.
- Les brûlures ne sont pas couvertes par la garantie.

■ Installation

Contactez un centre de service agréé si le téléviseur est destiné à une installation dans des endroits exposés à la poussière, à des températures faibles ou élevées, à une forte humidité, à des substances chimiques et s'il a été prévu pour fonctionner en permanence, comme dans des aéroports, des gares ferroviaires, etc. Le non-respect de ce qui précède peut gravement endommager le téléviseur.

Notifications pour le téléviseur numérique

1. Les fonctions relatives à la télévision numérique (DVB) ne sont disponibles que dans les pays ou régions où des signaux terrestres numériques de type DVB-T (MPEG2 et MPEG4 AVC) sont diffusés ou dans lesquels vous avez accès à un service de télévision par câble compatible DVB-C (MPEG2 et MPEG4 AAC). Consultez votre distributeur local pour connaître les possibilités de réception des signaux DVB-T ou DVB-C.
2. DVB-T est la norme du consortium européen pour la diffusion de signaux terrestres de télévision numérique. La norme DVB-C est quant à elle prévue pour la diffusion des signaux de télévision numérique par câble. Certaines fonctions particulières, telles que le guide électronique des programmes (Electric Program Guide - EPG), la vidéo à la demande (Video on Demand - VOD), etc., ne sont toutefois pas incluses dans cette spécification. Elles ne sont, par conséquent, pas prises en charge pour l'instant.
3. Bien que ce téléviseur soit conforme aux dernières normes DVB-T et DVB-C (août 2008), il n'est pas garanti qu'il soit compatible avec les futures diffusions de signaux numériques terrestres DVB-T et par câble DVB-C.
4. Certains opérateurs de télévision par câble peuvent facturer des frais supplémentaires pour un tel service. Vous aurez aussi éventuellement à accepter les termes et conditions de ces sociétés.
5. Il se peut que certaines fonctions de TV numérique ne soient pas disponibles dans certains pays ou certaines régions et que la réception des signaux DVB-C ne soit pas correcte avec tous les opérateurs.
6. Pour plus d'informations, contactez votre service client Samsung.

Contactez SAMSUNG WORLDWIDE

Pour tout commentaire ou toute question concernant un produit Samsung, contactez le service client de SAMSUNG. (Voir la quatrième de couverture pour plus d'informations.)

- ☑ Les figures et illustrations contenues dans ce mode d'emploi sont fournies pour référence uniquement. Elles peuvent différer de l'aspect réel du produit. La conception et les caractéristiques du produit peuvent être modifiées sans avertissement afin d'améliorer ses performances.

Sommaire

Branchement et installation de votre téléviseur

■ Vérification des pièces	4
■ Utilisation de la base-support	4
■ Assemblage des câbles	4
■ Présentation du panneau de commande	5
■ Présentation du panneau de branchement	6
■ Télécommande	8
■ Insertion des piles dans la télécommande	9
■ Utilisation des boutons rétroéclairés de la télécommande	9
■ Mise en marche et arrêt	9
■ Mise en mode veille de votre téléviseur	9
■ Affichage des menus	10
■ Utilisation du bouton TOOLS	10
■ Fonction Plug & Play	11

Gestion des canaux

■ Mémorisation des chaînes	12
■ Gestion des chaînes	16

Réglage de l'image

■ Changement des réglages de l'image	18
■ Configuration du téléviseur avec le PC	21
■ Ecran du PC	22

Réglage du son

■ Changement de la norme Son	23
■ Sélection du mode son	24

Description des Fonctions

■ Réglage de l'heure	25
■ Réglage du menu Configuration	26

Assistance / Entrée

■ Programme pris en charge	29
■ Liste Source / Modif. Nom	30

Réseau

■ Connexion Réseau	31
■ Configuration du réseau	34

Media Play

■ Connexion d'un périphérique USB	37
■ Utilisation de la fonction Media Play	38
■ Utilisation et tri de la liste des photos	39
■ Visualisation d'une photo ou d'un diaporama	40
■ Utilisation et tri de la Liste musicale	42
■ Lecture de musique	43
■ Utilisation et tri de la Liste des films	44
■ Lecture d'un fichier film	45
■ Réglage des paramètres d'image/audio à l'aide de Media Play	47
■ Utilisation du menu Configuration	48

Media Play-DLNA

■ Définition du réseau DLNA	49
■ Installation de l'application DLNA	49
■ Utilisation de l'application DLNA	51
■ Utilisation de la fonction DLNA	54

Anynet+

■ Connexion de périphériques Anynet+	55
■ Configuration d'Anynet+	56
■ Commutation entre périphériques Anynet+	56
■ Enregistrement	57
■ Ecoute via un récepteur	58
■ Dépannage d'Anynet+	58

Bibliothèque de contenu

■ Activation de la Bibliothèque de contenu	59
■ Utilisation de la Bibliothèque de contenu	60

Internet@TV

■ Mise en route d'Internet@TV	61
■ Modification des snippets du dock	64
■ Utilisation du widget Profil	64
■ Utilisation de la galerie de widgets Yahoo!®	66
■ Utilisation du widget Météo Yahoo!®	67
■ Utilisation du widget Actualités Yahoo!®	67
■ Utilisation du widget Flickr Yahoo!®	68
■ Utilisation du widget Finance Yahoo!®	69
■ Dépannage d'Internet@TV	69
■ Site Web d'assistance	70

Internet@TV

■ Mise en route d'Internet@TV	71
■ Configuration d'Internet@TV	71
■ Utilisation du service Internet@TV	72
■ Dépannage d'Internet@TV	73
■ Site Web d'assistance	73

Centre de réseau domestique

■ Centre de réseau domestique	74
■ Configuration du Centre de réseau domestique	75
■ Utilisation de la fonction Message	76
■ Utilisation de la fonction Media	77

Conseils d'utilisation

■ Fonction Télétexte	78
■ Caractéristiques du kit de fixation murale (VESA)	79
■ Préparation avant l'installation d'un kit de fixation murale	80
■ Assemblage de la base-support	80
■ Fixation du téléviseur au mur	81
■ Sécurisation de l'emplacement d'installation	81
■ Résolution des problèmes	82
■ Caractéristiques	83



Symboles

Appuyez sur



Remarque



Bouton tactile



TOOLS

Branchement et installation de votre téléviseur

Vérification des pièces



Manuel d'utilisation



Télécommande / Piles AAA (2ea)



Cordon d'alimentation



Chiffon de nettoyage



Serre-câbles



CD du programme



Anneau de support (4ea)
(Reportez-vous à la page 80)

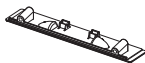

Capot inférieur



Vis (4ea) (PS50B650 uniquement)



Blindage magnétique pour cordon d'alimentation



Blindage magnétique de casque



Carte de garantie / Manuel de sécurité (non disponible dans tous les pays)

Blindage magnétique

Le blindage magnétique sert à protéger les câbles des interférences. Lors de la connexion d'un câble, ouvrez le blindage magnétique et rabattez-le autour du câble près de la prise..

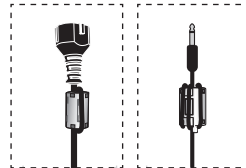

Utilisation de la base-support

- L'écran à plasma doit être soulevé par au moins deux personnes. Ne posez jamais l'écran à plasma sur le sol, car cela pourrait l'endommager. Conservez toujours l'écran en position verticale.
- L'écran à plasma peut pivoter de 20 degrés vers la droite et la gauche.

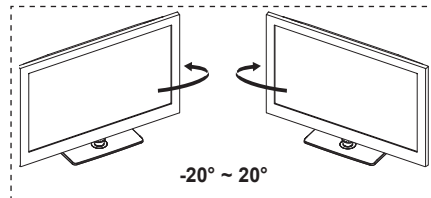

Assemblage des câbles

Insérez les câbles dans le serre-câbles de telle manière qu'ils ne soient pas visibles à travers le pied transparent.

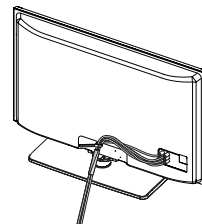



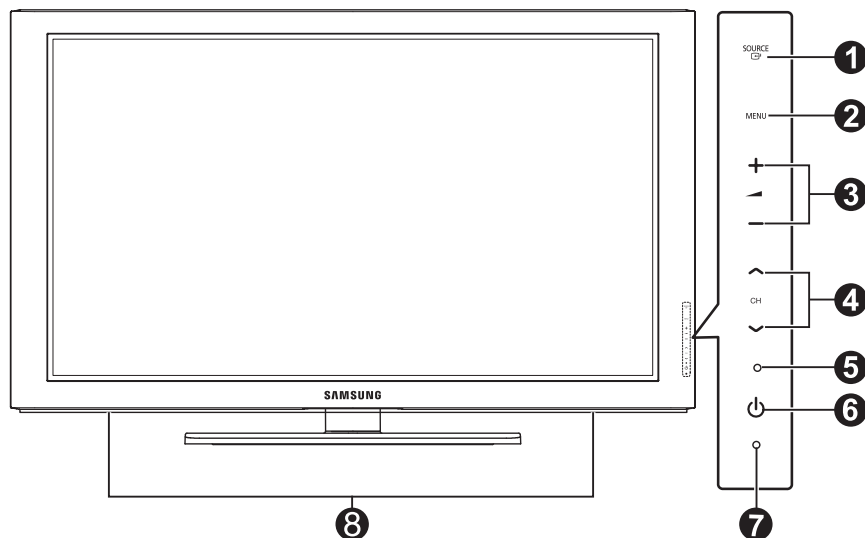







Présentation du panneau de commande



Boutons en façade

Touchez les boutons pour les actionner.

- 1 SOURCE** 
Affiche un menu de toutes les sources d'entrée disponibles (TV, Ext1, Ext2, AV, Composant, PC, HDMI1, HDMI2/DVI, HDMI3, HDMI4, USB).
 Dans le menu du téléviseur, ce bouton a la même fonction que le bouton **ENTER**  de la télécommande.
- 2 MENU**
Permet d'afficher le menu des fonctions de votre téléviseur sur l'écran.
- 3** +  -
Permet d'augmenter ou de baisser le volume. Dans le menu à l'écran, utilisez les boutons +  - de la même façon que les boutons ◀ et ▶ de la télécommande.
- 4**  CH 
Permet de changer de chaîne. Dans le menu à l'écran, utilisez les boutons  CH  de la même façon que les boutons ▲ et ▼ de la télécommande. Le bouton  CH  permet d'allumer le téléviseur sans votre télécommande.
- 5 TEMOIN D'ALIMENTATION**
Clignote et s'éteint lorsqu'il est sous tension et s'allume en mode veille.
- 6**  (ALIMENTATION)
Permet d'allumer et d'éteindre le téléviseur.
- 7 CAPTEUR DE LA TELECOMMANDE**
Dirigez la télécommande vers ce point du téléviseur.
- 8 HAUT-PARLEURS**

Présentation du panneau de branchement

Panneau arrière

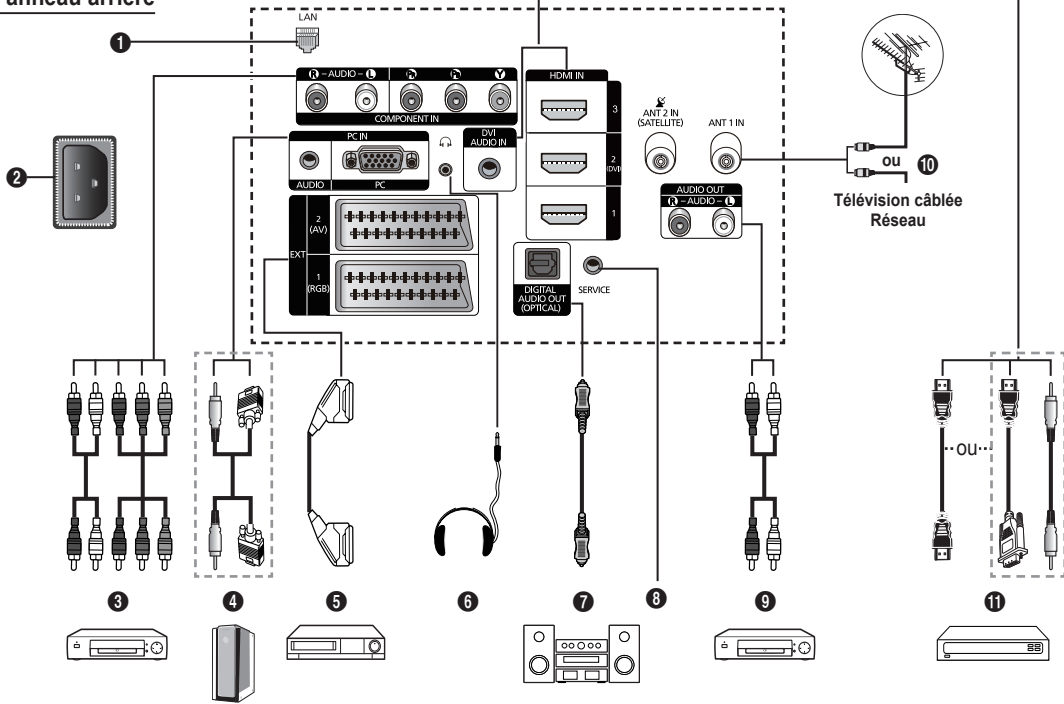

☑ La couleur et la forme du produit peuvent varier en fonction du modèle.

☑ En cas de branchement d'un système audio ou vidéo sur le téléviseur, vérifiez que tous les appareils sont éteints.

☑ Lorsque vous branchez un périphérique externe, faites correspondre les couleurs de la borne de connexion et du câble.

- 1 LAN**
Branchez un câble réseau (LAN) sur ce port pour connecter l'appareil au réseau.
- 2 POWER IN**
Permet de raccorder le cordon d'alimentation fourni.
- 3 COMPONENT IN**
Entrées audio (AUDIO L/R) et vidéo (Y/PB/PR) pour composant.
- 4 PC IN (AUDIO / PC)**
Permet de raccorder la prise de sortie vidéo et audio à votre PC.
- 5 EXT 1, EXT 2**
Entrées ou sorties pour périphériques externes tels que des magnétoscopes, des lecteurs DVD, des consoles de jeux vidéo ou des lecteurs de vidéodisques.
 - ☑ En mode EXT, la sortie DTV prend uniquement en charge les formats MPEG, SD Video et Audio.
 - ☑ En mode EXT, le mode Jeu n'est pas disponible.

- 7 DIGITAL AUDIO OUT (OPTICAL)**
A connecter à un composant audio
- 8 SERVICE**
Prise pour tests.
- 9 AUDIO OUT(AUDIO R/L)**
Permet de connecter les signaux audio RCA du téléviseur à une source externe, telle qu'un équipement audio.
- 10 ANT 2 IN (SATELLITE), ANT 1 IN**
Connecteur coaxial 75 Ω pour réseau SATELLITE/câblé/hertzien.
- 11 HDMI IN 1, 2(DVI), 3**
Aucune connexion audio supplémentaire n'est nécessaire pour une connexion HDMI - HDMI.
 - Lorsque vous utilisez une connexion avec câble HDMI/DVI, vous devez utiliser la borne HDMI IN 2(DVI).

☑ Qu'est-ce que HDMI ?

- La technologie "High Definition Multimedia interface" (interface multimédia haute définition) permet la transmission de données vidéo numériques haute définition et de plusieurs canaux de son numérique.

- Le terminal HDMI/DVI prend en charge la connexion DVI vers un périphérique raccordé avec le câble adéquat (non fourni). La différence entre HDMI et DVI est que le périphérique HDMI est plus petit, dispose de la fonction de codage HDCP (High Bandwidth Digital Copy Protection) et prend en charge le son numérique multicanal.

DVI AUDIO IN

Sorties audio DVI pour périphériques externes.

Modes pris en charge pour HDMI/DVI et Composant

	480i	480p	576i	576p	720p	1080i	1080p
HDMI/DVI 50Hz	X	X	X	O	O	O	O
HDMI/DVI 60Hz	X	O	X	X	O	O	O
Component	O	O	O	O	O	O	O

Spécifications entrée/sortie

Connecteur	Entrée			Sortie
	Video	Audio(L/R)	RGB	Video + Audio(L/R)
EXT 1	✓	✓	✓	Seule la sortie TV ou DTV est disponible.
EXT 2	✓	✓		Sortie que vous pouvez sélectionner..

- 6 HEADPHONE**
Permet de brancher un casque si vous souhaitez regarder la télévision sans déranger les autres personnes présentes dans la pièce.
 - ☑ L'utilisation prolongée d'un casque à un niveau sonore élevé peut endommager l'ouïe.

Panneau latéral du téléviseur

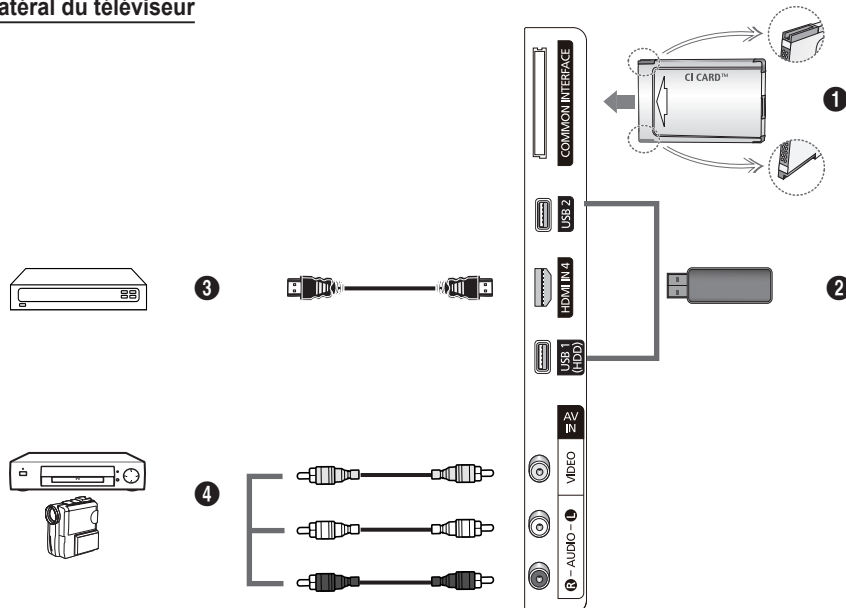

☑ La couleur et la forme du produit peuvent varier en fonction du modèle.

1 Logement de l'interface commune

Insérez la carte d'interface commune dans ce logement. (Reportez-vous à la page 26)

- Si vous n'insérez pas la carte d'interface commune (CI(CI+) CARD) dans certains canaux, le message "Scrambled Signal" s'affiche.
- Les informations de pairage contenant un numéro de téléphone, l'ID de la carte d'interface commune (CI(CI+) CARD), l'ID de l'hôte et d'autres informations s'afficheront dans 2 ou 3 minutes. Si un message d'erreur s'affiche, contactez votre prestataire de service.
- Lorsque la configuration des informations sur les canaux est terminée, le message **Mise à jour terminée** s'affiche, indiquant que la liste des chaînes est dorénavant mise à jour.

☑ Insérez la carte d'interface commune (CI(CI+) CARD) dans le sens indiqué sur celle-ci.

☑ Il se peut que le module CAM ne soit pas pris en charge dans certains pays ou régions. Vérifiez auprès de votre revendeur agréé.

2 USB 1(HDD), USB 2

Connectez un périphérique de stockage de masse USB pour afficher des fichiers photo (JPEG), écouter des fichiers musicaux (MP3) et regarder des fichiers vidéo. Vous pouvez vous connecter au réseau SAMSUNG sans fil. Le port USB 1 sert également au branchement des disques durs. Les disques durs sont des périphériques permettant de stocker les données numériques.

3 HDMI IN 4

A connecter à la prise HDMI d'un périphérique équipé d'une sortie HDMI.

4 AV IN (VIDEO, AUDIO L/R)

Entrées audio et vidéo pour périphériques externes, tels qu'un caméscope ou un magnétoscope.

Télécommande

Vous pouvez utiliser la télécommande jusqu'à une distance maximale d'environ 7 m du téléviseur.

☞ Une lumière intense peut affecter le bon fonctionnement de la télécommande.

- ❶ Bouton POWER (permet d'allumer et d'éteindre le téléviseur)
- ❷ Sélectionne directement le mode TV.
- ❸ Touches numériques pour l'accès direct aux chaînes.
- ❹ Permet de basculer vers vos chaînes préférées.
- ❺ Suppression temporaire du son.
- ❻ Augmentation du volume
 Réduction du volume
- ❼ Sélection de la source disponible
- ❽ Affiche les informations relatives au programme en cours.
- ❾ Permet de sélectionner rapidement les fonctions fréquemment utilisées.
- ❿ Permettent de sélectionner des options de menu à l'écran et de modifier des valeurs de menu.
- ⓫ Cette fonction permet d'afficher Internet@TV.
- ⓬ Utilisez ces boutons dans la liste des chaînes, Media Play, et Internet@TV, etc.
- ⓭ Permet d'afficher les listes de chaînes à l'écran.
- ⓮ Utilisez ces boutons dans la liste des chaînes, Media Play et Anynet*, etc.
- ⓯ Permet d'activer le rétroéclairage des boutons de la télécommande. Cette fonction est pratique la nuit ou lorsqu'il fait sombre dans la pièce. (L'utilisation de la télécommande avec le bouton lumineux ON/OFF (☞) réglé sur On réduit la durée d'utilisation de la pile.)
- ⓰ Chaîne précédente.
- ⓱ Chaîne suivante
 Chaîne précédente
- ⓲ Affiche le menu principal à l'écran.
- ⓳ Affichage EPG (Guide électronique des programmes)
- ⓴ Permet de revenir au menu précédent.

- ⓴ Permet de quitter le menu à l'écran.
- ⓵ Cette fonction permet d'afficher Media Play.
- ⓶ Cette fonction vous permet d'afficher Bibliothèque de contenu.
- ⓷ Affichage numérique des sous-titres.
- ⓸ Active ou désactive la fonction de description audio.

Fonctions télétexte

- ❶ Permet de quitter l'affichage télétexte (en fonction du modèle)
- ❷ Sélection du mode Télétexte (LIST/FLOF)
- ❸ Activation du télétexte
- ❹ Taille du télétexte
- ❺ Sélection des rubriques Fastext
- ❻ Affichage télétexte / informations relatives au télétexte et programme normal
- ❼ Mémorisation du télétexte
- ⓱ Page secondaire du télétexte
- ⓲ P :Page télétexte suivante
P :Page télétexte précédente
- ⓳ Index du télétexte
- ⓴ Pause télétexte
- ⓵ Annulation du télétexte

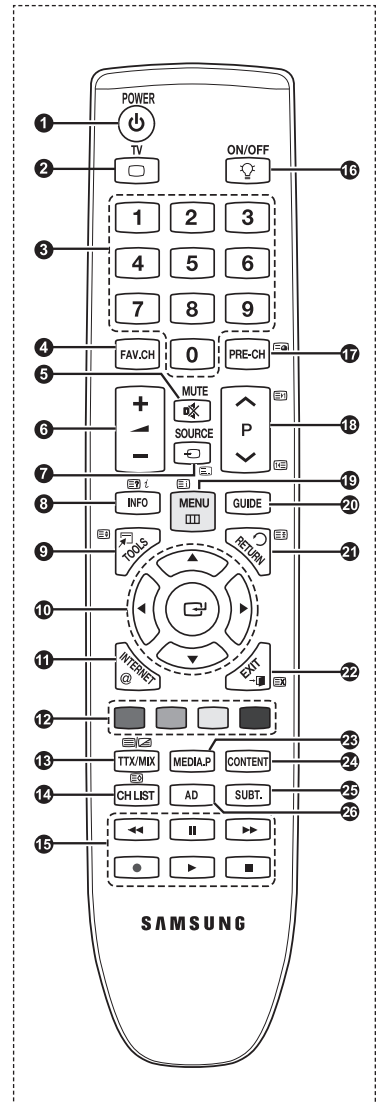

Insertion des piles dans la télécommande

1. Soulevez le couvercle situé à l'arrière de la télécommande comme indiqué sur la figure.
2. Placez-y deux piles AAA.
 - Assurez-vous que les pôles "+" et "-" des piles correspondent au schéma situé à l'intérieur du compartiment.
3. Refermez le couvercle.
 - Retirez les piles et stockez-les dans un endroit frais et sec si vous n'utilisez pas la télécommande pendant longtemps.

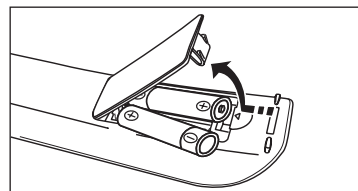

- Si la télécommande ne fonctionne pas, vérifiez les points suivants
 1. Le téléviseur est-il sous tension ?
 2. Les bornes + et - des piles ne sont-elles pas inversées ?
 3. Les piles sont-elles déchargées ?
 4. Le cordon d'alimentation est-il débranché ou y a-t-il une panne de courant ?
 5. Une lampe fluorescente ou néon est-elle allumée à proximité ?

Utilisation des boutons rétroéclairés de la télécommande

Utilisez cette fonctionnalité dans des environnements sombres lorsque vous ne parvenez pas à voir correctement les boutons de la télécommande.

1. Appuyez sur le bouton lumineux **ON/OFF** (💡).
 - Lorsque la position **ON** est activée, les boutons s'éclairent pendant quelques instants.
 - Une pression sur un bouton de la télécommande lorsque celle-ci est activée permet de rétroéclairer les boutons pendant quelques instants.

Mise en marche et arrêt

Le câble relié au secteur est fixé à l'arrière du téléviseur/moniteur.

1. Branchez le cordon d'alimentation sur une prise secteur appropriée.
 - Le voyant de veille s'allume sur le téléviseur.
2. Appuyez sur le bouton **POWER** (🔌) de votre téléviseur.
 - Vous pouvez également appuyer sur le bouton **POWER** (🔌) ou sur le bouton **TV** de votre télécommande pour allumer le téléviseur.
 - Le dernier programme que vous avez regardé est automatiquement resélectionné.
3. Appuyez sur le bouton numérique (de 0 à 9) ou le bouton Chaîne suivante/précédente (▲ / ▼) de la télécommande ou sur le bouton ▲ **CH** ▼ de votre téléviseur.
 - Lorsque vous allumez le téléviseur pour la première fois, vous devrez choisir la langue dans laquelle vous souhaitez que les menus s'affichent.
4. Pour éteindre votre téléviseur, appuyez de nouveau sur le bouton **POWER** (🔌).

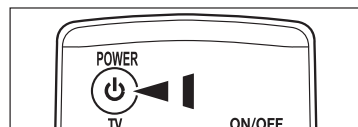



Mise en mode veille de votre téléviseur

Vous pouvez mettre votre téléviseur en mode veille afin de réduire la consommation électrique. Ce mode peut être utile si vous souhaitez éteindre votre téléviseur temporairement (pendant un repas par exemple).

1. Appuyez sur le bouton **POWER** (🔌) de la télécommande.
 - L'écran s'éteint et un voyant de veille rouge apparaît sur votre téléviseur.
2. Pour rallumer le téléviseur, appuyez de nouveau sur le bouton **POWER** (🔌), les boutons numériques (de 0 à 9), le bouton **TV** ou les boutons Chaîne suivante/précédente (▲ / ▼).
 - Ne laissez pas le téléviseur en mode veille pendant de longues périodes (lorsque vous êtes en vacances par exemple). Il est conseillé de débrancher la prise d'alimentation secteur et de l'antenne.

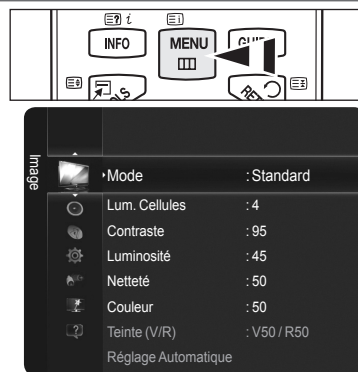

Affichage des menus

1. Une fois l'appareil allumé, appuyez sur le bouton **MENU**. Le menu principal apparaît à l'écran. Plusieurs icônes s'affichent sur le côté gauche du menu : **Image, Son, Canal, Configuration, Entrée, Application, Assistance**.
2. **ENTER**  Appuyez sur la touche **▲** ou **▼** pour sélectionner l'une des icônes. Appuyez ensuite sur le bouton **ENTER**  pour accéder au sous-menu de l'icône.
3. Appuyez sur le bouton **EXIT** pour quitter le menu.
 Les menus disparaissent de l'écran après environ une minute.



Utilisation du bouton TOOLS

Vous pouvez utiliser le bouton **TOOLS** pour sélectionner simplement et rapidement les fonctions que vous utilisez le plus souvent. Le menu Outils change en fonction du mode d'entrée externe affiché.

1. Appuyez sur le bouton **TOOLS**. Le menu Outils s'affiche.
2. Appuyez sur le bouton **▲** ou **▼** pour sélectionner un menu, puis appuyez sur le bouton **ENTER** .
3. Appuyez sur les boutons **▲ / ▼ / ◀ / ▶** / **ENTER**  pour afficher, changer ou utiliser les options de menu sélectionnés. Pour une description plus détaillée de chaque fonction, reportez-vous à la page correspondante.

- Anynet+ (HDMI-CEC), voir page 56
- Format de l' image, voir page 19
- Mode Image, voir page 18
- Mode Son, voir page 23
- Veille, voir page 25
- SRS TS HD, voir page 23
- Mode éco., voir page 27
- Dual I II, voir page 24
- Modifier mes chaînes voir page 16
- PIP, voir page 28
- Réglage Automatique, voir page 21



Fonction Plug & Play

Lorsque vous allumez le téléviseur pour la première fois, des réglages de base s'effectuent l'un après l'autre de manière automatique.

- ☑ L'écran de veille est activé si aucune touche de la télécommande n'est actionnée pendant plus d'une minute lorsque le mode Plug & Play est en cours d'exécution.
- ☑ L'écran de veille est activé si aucun signal de fonctionnement n'est reçu pendant plus de 15 minutes.
- ☑ Si vous sélectionnez par erreur un pays incorrect pour votre téléviseur, il se peut que les caractères affichés à l'écran soient incorrects.

1. Appuyez sur le bouton **POWER** de la télécommande. Le menu **Select the OSD language** s'affiche automatiquement. Appuyez sur le bouton **ENTER** . Sélectionnez la langue appropriée en appuyant sur le bouton **▲** ou **▼**. Appuyez sur le bouton **ENTER** pour confirmer votre choix.
2. Appuyez sur le bouton **◀** ou **▶** pour sélectionner **Enr. démo** ou **Util. domicile**, puis appuyez sur le bouton **ENTER** .



- ☑ Nous recommandons de régler le téléviseur sur le mode **Util. domicile** pour une meilleure qualité d'image dans votre environnement personnel.
 - ☑ Le mode **Enr. démo** n'est prévu que pour un usage en magasin.
 - ☑ Si l'unité est accidentellement définie sur le mode **Enr. démo** et que vous souhaitez revenir au mode **Util. domicile** (standard) : appuyez sur le bouton Volume du téléviseur. Lorsque l'affichage à l'écran du volume apparaît, appuyez pendant 5 secondes sur le bouton **MENU** du téléviseur.
3. Appuyez sur le bouton **ENTER** . Sélectionnez le pays approprié en appuyant sur le bouton **▲** ou **▼**. Appuyez sur le bouton **ENTER** pour confirmer votre choix.
 4. Appuyez sur le bouton **▲** ou **▼** pour mémoriser les chaînes de la connexion sélectionnée, puis appuyez sur le bouton **ENTER** .
 - **Hertzien**: signal d'antenne hertzien.
 - **Câblé**: signal d'antenne câblé.
 - **Satellite**: antenne de signal satellite.
 5. Appuyez sur le bouton **▲** ou **▼** pour sélectionner la source d'antenne à mémoriser. Appuyez sur le bouton **ENTER** pour sélectionner **Démarrer**.
 - ☑ Lors de la sélection de **Hertzien** ou **Câble**
 - **Numérique et Analogique**: chaînes numériques et analogiques.
 - **Numérique**: chaînes numériques.
 - **Analogique**: chaînes analogiques.
 - ☑ Pour une description plus détaillée de la sélection du mode Câble, reportez-vous au chapitre Mémorisation automatique, Reportez-vous à la page 12.
 - ☑ Lors de la sélection de Satellite, vous pouvez définir le réglage LNB. (Pour une description plus détaillées des réglages LNB, reportez-vous à la page 15.)
 - **Tous**: permet de sélectionner Tous comme type de chaîne.
 - **TV**: permet de sélectionner TV comme type de chaîne.
 - **Radio**: permet de sélectionner Radio comme type de chaîne.
 - ☑ Sélectionnez le satellite et le mode balayage pour effectuer un balayage.
 - ☑ La recherche de chaînes démarre et se termine automatiquement.
 6. Le message **Définit le mode Horloge.** s'affiche. Appuyez sur le bouton **ENTER** . Appuyez sur le bouton **▲** ou **▼** pour sélectionner **Auto.**, puis appuyez sur le bouton **ENTER** .
 - ☑ Si vous sélectionnez Manuel, Définit la date et l'heure s'affiche. (Pour une description détaillée de l'option Manuel, Reportez-vous à la page 25.)
 - ☑ Si vous avez reçu un signal numérique, l'heure sera automatiquement réglée.
 7. Une brève instruction concernant la manière **d'obtenir le meilleur de votre téléviseur HDTV** s'affiche. Appuyez sur le bouton **ENTER** .
 - ☑ Ce menu est disponible dans le menu **Assistance** du **Guide de connexion HD**.
 - ☑ Vous pouvez passer à la page précédente ou suivante en appuyant sur le bouton **◀** ou **▶**.
 8. Le message **Profitez de votre visionnage** s'affiche.
 - ☑ Si vous souhaitez regarder la télévision immédiatement, sélectionnez **Regarder la TV**.
 - ☑ Si vous souhaitez afficher **Voir Guide Produit**, appuyez sur le bouton **ENTER** .

Si vous souhaitez réinitialiser cette fonction...

1. Appuyez sur le bouton **MENU** pour afficher le menu. Appuyez sur le bouton **▲** ou **▼** pour sélectionner **Configuration**, puis appuyez sur le bouton **ENTER** .
2. Appuyez sur le bouton **ENTER** à nouveau pour sélectionner le mode **Plug & Play**.
3. Entrez votre code PIN à quatre chiffres. Le code PIN par défaut d'un nouveau téléviseur est '0-0-0-0'.
 - ☑ Si vous souhaitez changer ce code PIN, reportez-vous à la page 27.
 - ☑ La fonction **Plug & Play** est uniquement disponible en mode **TV**.

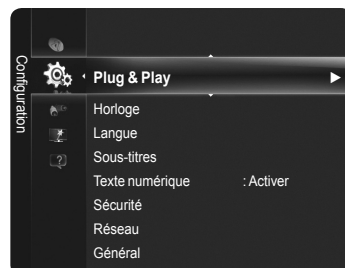

Mémorisation des chaînes

☐ Antenne

Permet de sélectionner un type d'antenne approprié pour les émissions numériques.

- **Hertzien**: permet de sélectionner Hertzien pour recevoir des programmes numériques.
- **Câble**: permet de sélectionner Câble pour recevoir des programmes numériques.
- **Satellite**: permet de sélectionner le satellite la réception des programmes numériques.

☐ Pays

- **Canal numérique**: Permet de changer de pays pour les chaînes numériques.
- **Canal analogique**: Permet de changer de pays pour les chaînes analogiques.
- ☑ L'écran de saisie du code PIN apparaît. Entrez votre code PIN à quatre chiffres.

☐ Mémorisation Auto

Vous pouvez chercher les plages de fréquence disponibles par balayage (leur disponibilité dépend de votre pays). Il est possible que les numéros de programme attribués automatiquement ne correspondent pas aux numéros de programme souhaités ou réels.

☑ Si une chaîne est verrouillée par la fonction **Verr Parental**, la fenêtre de saisie du code PIN s'affiche.

■ Hertzien / Câble / Satellite

- **Numérique et Analogique**: Chaînes numériques et analogiques.
- **Numérique**: Chaînes numériques.
- **Analogique**: Chaînes analogiques.

■ Lors de la sélection de Câble → Numérique et Analogique ou Câble → Numérique :

Fournissez une valeur à rechercher pour les chaînes câblées.

- **Mode Rech.** → **Complet / Réseau / Rapide**

☑ Rapide

- **Network ID**: Affiche le code d'identification du réseau.
- **Fréquence**: Affiche la fréquence correspondant au canal.
- **Modulation**: Affiche les valeurs de modulation disponibles.
- **Taux de symbole**: Affiche les taux de symboles disponibles.

☑ Recherche toutes les chaînes avec des stations de diffusion active et les enregistre dans la mémoire du téléviseur.

☑ Si vous voulez arrêter la **Mémorisation Auto**, appuyez sur le bouton **ENTER** .

Le message **Arrêter le programme automatique ?** s'affiche.

Sélectionnez Oui en appuyant sur le bouton ◀ ou ▶, puis appuyez sur le bouton **ENTER** .

■ Lors de la sélection de Satellite:

- **Satellite**: permet de sélectionner le satellite pour lequel effectuer un balayage.
- **Mode Recherche** → **Tous / TV / Radio**: permet de sélectionner le mode de balayage du satellite sélectionné.

☑ Vous ne pouvez obtenir que les chaînes gratuites.

☑ Une fois que toutes les chaînes disponibles sont mémorisées.

- **Détails** : afficher le résultat de la mémorisation automatique.
- **OK**: fermer le menu auto store (Mémorisation automatique).

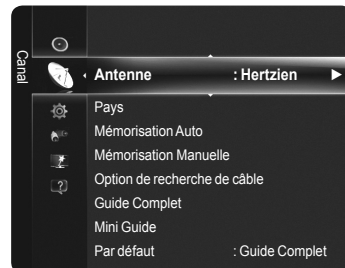

Mémorisation Manuelle

Permet de chercher manuellement une chaîne et de l'enregistrer dans la mémoire du téléviseur.

■ **Chaîne numérique** (Numérique)

- La fonction Canal numérique est uniquement disponible en mode DTV.
 - **Canal**: Sélectionnez le numéro de canal à l'aide des boutons ▲, ▼ ou des touches numériques (de 0 à 9).
 - **Fréquence**: Sélectionnez la fréquence à l'aide des touches numériques (de 0 à 9).
 - **Bande passante**: Sélectionnez la bande passante à l'aide du bouton ▲ ou ▼.
- Au terme de la recherche, les chaînes de la liste sont mises à jour.

■ **Chaîne analogique**

Mémorisation manuelle de chaînes analogiques.

- **Programme** (numéro de programme à attribuer à une chaîne): sélectionnez le numéro de chaîne à l'aide des boutons ▲, ▼ ou des touches numériques (de 0 à 9).
- **Système de Couleur** → **Auto / PAL / SECAM / NTSC 4.43**: Sélectionnez le système de couleurs à l'aide du bouton ▲ ou ▼.
- **Système Sonore** → **BG / DK / I / L**: Sélectionnez le système audio à l'aide du bouton ▲ ou ▼.
- **Canal** (Si vous connaissez le numéro de la chaîne à mémoriser): Appuyez sur le bouton ▲ ou ▼ pour sélectionner C (chaîne hertzienne) ou S (chaîne câblée). Appuyez sur le bouton ►, puis sur le bouton ▲ ou ▼ ou une touche numérique (de 0 à 9) pour sélectionner le numéro de votre choix.
 - Si aucun son ne sort ou si le son produit est anormal, sélectionnez de nouveau la norme son requise.
- **Recherche** (Lorsque vous ne connaissez pas les numéros de chaîne): Appuyez sur le bouton ▲ ou ▼ pour lancer la recherche. Le syntoniseur balaie la plage de fréquences jusqu'à ce que vous receviez la première chaîne ou la chaîne que vous avez sélectionnée à l'écran.
- **Mémoriser** (Permet de mémoriser la chaîne et le numéro de programme correspondant): Sélectionnez **OK** en appuyant sur le bouton **ENTER** .
- Mode des canaux
 - **C** (Mode chaîne hertzienne): Dans ce mode, vous pouvez sélectionner un canal en saisissant le numéro attribué à chacune des stations de télédiffusion.
 - **S** (Mode chaîne câblée): Dans ce mode, vous pouvez sélectionner une chaîne en saisissant le numéro attribué à chacune des chaînes câblées.

■ **Satellite**

- **Satellite**: permet de sélectionner le satellite à l'aide des boutons haut/bas.
- **Indice**: permet de sélectionner le transpondeur à l'aide des boutons haut/bas.
- **Mode Recherche**: permet de choisir de mémoriser les chaînes gratuites ou toutes les chaînes.
- **Fréquence**: permet de définir la fréquence à l'aide des boutons numériques.
- **Taux de symbole**: permet de définir le débit de symboles à l'aide des boutons numériques ou des boutons haut/bas.
- **Polarité**: permet de définir la polarité à l'aide des boutons haut/bas.
- **Recherche de réseau**: Permet d'activer/désactiver la recherche réseau à l'aide des boutons haut/bas.
- **Qualité du signal**: permet d'afficher l'état actuel du signal de diffusion.
- Les informations concernant un satellite et son transpondeur sont sujettes à des modifications selon les conditions de diffusion.

Option de recherche de câble

Vous pouvez configurer des options de recherche supplémentaires telles que la fréquence et le taux de symbole pour la recherche de réseaux câblés (en fonction du pays).

- **Fréq. début**: Affiche les valeurs de début de la fréquence.
- **Fréq. fin**: Affiche les valeurs de fin de la fréquence.
- **Modulation**: Affiche les valeurs de modulation disponibles.
- **Taux de symbole**: Affiche les taux de symboles disponibles.
- Si la valeur **Fréq. début** est supérieure à la valeur **Fréq. fin**, un message d'avertissement s'affiche.

Suite...

☐ Guide Complet / Mini Guide

Les informations relatives au guide électronique des programmes (EPG) sont fournies par les diffuseurs. Des entrées de programmes peuvent être vides ou ne pas être à jour en raison des informations diffusées sur un canal donné. L'affichage fera une mise à jour automatique dès qu'une nouvelle information sera disponible.

- **Guide Complet** : Affiche les informations relatives au programme toutes les heures. Deux heures de programme sont affichées et vous pouvez faire défiler le programme en avançant ou en remontant dans le temps.
- **Mini Guide** : Les informations de chaque programme sont affichées ligne par ligne sur l'écran du mini-guide de la chaîne actuelle, en commençant par le programme en cours, dans l'ordre des heures de début des programmes.

☐ Par Défaut

■ Guide complet / Mini Guide

Vous pouvez choisir d'afficher soit le **Mini Guide** soit le **Guide Complet** lorsque vous appuyez sur le bouton **GUIDE** de la télécommande.

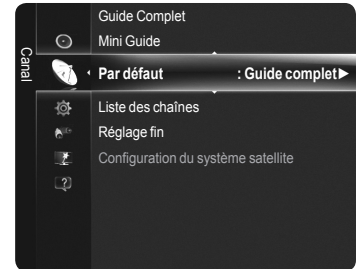

☞ Vous pouvez aussi afficher le guide en appuyant tout simplement sur le bouton **GUIDE**.

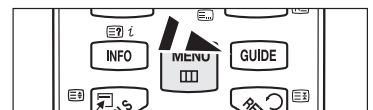

Utilisation du Guide complet / Mini-guide

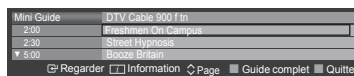
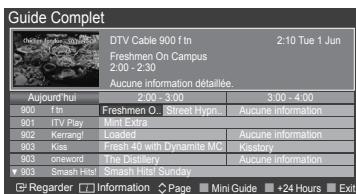

▲ / ▼ / ◀ / ▶ , ENTER	Sélectionnez un programme en appuyant sur le bouton ▲ / ▼ / ◀ / ▶ ENTER.
ROUGE	Basculez entre le Guide Complet ou le Mini Guide .
VERT	Guide Complet : Permet de reculer rapidement. (-24 heures)
JAUNE	Guide Complet : Permet d'avancer rapidement. (+24 heures)
BLEU	Quittez le guide.
INFO	Le bouton INFO permet d'obtenir des informations détaillées.

☐ Réglage fin (Chaînes analogiques uniquement)

Si la réception est claire, vous n'avez pas besoin d'effectuer une syntonisation fine du canal, car cette opération s'effectue automatiquement pendant la recherche et la mémorisation. Si le signal est faible ou déformé, vous pouvez être amené à effectuer manuellement un réglage fin du canal.

- ☑ Les canaux réglés et mémorisés sont repérés par un astérisque * placé à droite de leur numéro dans la bannière des canaux.
- ☑ Si vous n'enregistrez pas les chaînes à synchronisation fine dans la mémoire, les réglages ne seront pas enregistrés.
- ☑ Pour rétablir la syntonisation fine, sélectionnez **Réinit** à l'aide du bouton ▲ ou ▼, puis appuyez sur le bouton **ENTER**.

Suite...

❑ Configuration du système satellite

Définissez le LNB utilisé pour recevoir le signal de diffusion.

- ☑ La fonction **Configuration du système satellite** est disponible lorsque l'option **Antenne** est définie sur Satellite.
- ☑ L'écran de saisie du code PIN apparaît.
- ☑ Avant d'exécuter la fonction **Auto Store (Mémorisation automatique)**, définissez la fonction Configuration du **système satellite**. Le balayage des chaînes est alors exécuté normalement.

■ Alimentation du LNB

Permet d'activer ou de désactiver l'alimentation du LNB.

Définissez si le téléviseur fournit l'alimentation du LNB. Cette fonction garantit qu'un seul téléviseur fournit l'alimentation lors de l'utilisation d'un LNB branché sur deux téléviseurs.

■ Réglages LNB

Permet de configurer l'équipement extérieur

- **Satellite**: permet de sélectionner le satellite la réception des programmes numériques.
- **Transpondeur**: permet de sélectionner un transpondeur dans la liste ou d'en ajouter un nouveau.
- **Mode DiSEqC**: permet de sélectionner le mode DiSEqC pour le LNB sélectionné.
- **Os. LNB plus bas**: permet de régler les oscillateurs LNB sur une fréquence inférieure.
- **Osc. LNB plus hauts**: permet de régler les oscillateurs LNB sur une fréquence supérieure.
- **Tonalité 22 KHz**: permet de sélectionner la tonalité 22 KHz en fonction du type de LNB. Pour un LNB universel, elle doit être Auto.
- **Qualité du signal**: permet d'afficher l'état actuel du signal de diffusion.

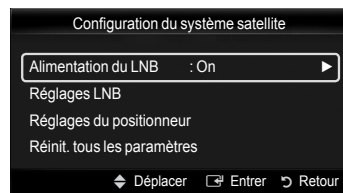

■ Réglages du positionneur

- **Positionneur**: permet d'activer ou de désactiver le contrôle du positionneur
- **Type de posit.**: permet de définir le type de positionneur entre DiSEqC 1.2 et USALS (Universal Satellite Automatic Location System).
- **Mode Utilisateur**: permet de définir la position de l'antenne satellite en fonction de chaque satellite. Si vous mémorisez la position actuelle de l'antenne satellite en fonction d'un satellite donné, lorsque le signal de ce satellite est requis, l'antenne satellite peut se placer dans la position prédéfinie.
 - **Satellite**: permet de sélectionner le satellite pour lequel définir la position.
 - **Transpondeur**: permet de sélectionner un transpondeur dans la liste pour la réception du signal.
 - **Mode Déplacement**: permet de choisir entre le mode de déplacement individuel ou continu.
 - **Taille des pas**: permet de régler les degrés de la taille des pas pour la rotation de l'antenne. L'option Taille des pas est disponible lorsque l'option Mode Déplacement est définie sur Pas.
 - **Aller à une position enregistrée**: permet de faire pivoter l'antenne jusqu'à la position de satellite enregistrée.
 - **Position de l'antenne**: permet d'ajuster et d'enregistrer la position de l'antenne pour le satellite sélectionné.
 - **Mémoriser la position actuelle**: permet d'enregistrer la position actuelle comme limite du positionneur sélectionnée.
 - **Qualité du signal**: permet d'afficher l'état actuel du signal de diffusion.
- **Mode Installateur**: permet de définir les limites des mouvements de l'antenne.
 - **Position limite**: permet de sélectionner la direction de la limite du positionneur.
 - **Position de l'antenne**: permet d'ajuster la position de l'antenne pour l'option Limite du positionneur en appuyant sur la flèche droite ou gauche.
 - **Mémoriser la position actuelle**: permet d'enregistrer la position actuelle comme Limite du positionneur sélectionnée.
 - **Remettre à zéro**: permet de ramener l'antenne à sa position de référence.
 - **Redéfinir la limite du positionneur**: permet de faire pivoter l'antenne d'un tour complet.



■ Réinit. tous les paramètres

La valeur initiale de tous les paramètres du satellite sera rétablie.

Gestion des chaînes

Ce menu permet d'ajouter/supprimer ou définir des chaînes favorites et d'utiliser le guide des programmes pour les émissions numériques.

- ☑ Sélectionnez une chaîne dans l'écran **Chaînes**, **Mes chaînes** ou **Programmé** en appuyant sur le bouton ▲ ou ▼, puis sur le bouton ENTER . Vous pouvez alors regarder la chaîne sélectionnée.
 - **Chaînes** : Affiche toutes les chaînes actuellement disponibles.
 - **Mes chaînes** : Affiche toutes les chaînes favorites.
 - **Programmé** : Affiche tous les programmes actuellement réservés.
- ☑ Appuyez sur le bouton **CH LIST** de la télécommande pour afficher les listes de chaînes.
- ☑ **Utilisation des boutons de couleur dans la liste des chaînes**
 - **Rouge** (Type de chaîne) : Basculer entre **Hertzien**, **Câble** et **Satellite**.
 - **Vert** (Zoom) : Agrandit ou réduit un numéro de chaîne.
 - **Jaune** (Sélectionner) : Sélectionne plusieurs listes de chaînes.
 - **Bleu** (Tri des canaux) : Tri par nom ou par numéro de canal. (accessible lorsque l'option Antenne a été définie sur Satellite)
 - **TOOLS** (Outils): affiche le menu **Recherche**, **Modifier mes chaînes**, **Verrouil.** (ou **Déverr.**), **Rappel de programme**, **Modif. nom chaîne**, **Modif. numéro chaîne**, **Trier**, **Supprimer**, **Désélectionner tout**, **Sélectionner tout** ou **Réorganiser**. (Les menus Outils peuvent varier en fonction de la situation.)

☑ Icônes d'état des chaînes

	Chaîne analogique.		Chaîne sélectionnée en appuyant sur le bouton jaune.
	Chaîne définie comme favorite.		Programme en cours de diffusion.
	Chaîne verrouillée.		Programme réservé

☐ Menu d'outils de la liste des chaînes (dans Chaînes / Mes chaînes / Programmé)

- ☑ Appuyez sur le bouton **TOOLS** pour utiliser le menu **Outils**.
- ☑ Les options du menu **Outils** peuvent varier selon l'état de la chaîne.
- **Recherche (chaîne recherchée uniquement)**
Paramétrez l'élément (**Type de canal**, **Satellite Name**, **Provider Name**, **Transpondeur**, **Brouillé**) afin d'effectuer une recherche.
 - ☑ Ce menu est uniquement pris en charge lorsque Antenne est défini sur Satellite.
- **Modifier mes chaînes**
Vous pouvez définir les chaînes sélectionnées dans le groupe Mes chaînes souhaité.
 - ☑ Le symbole (♥) s'affiche et la chaîne est définie comme My Channel (Ma chaîne).
- **Verrouil. / Déverr.**
Vous pouvez verrouiller une chaîne afin qu'elle ne puisse pas être sélectionnée ni visualisée. Cette fonction n'est disponible que si l'option Verrouillage Canal est définie sur Marche. (voir page 27)
 - ☑ L'écran de saisie du code PIN apparaît. Entrez votre code PIN à quatre chiffres.
 - ☑ Le code PIN par défaut d'un nouveau téléviseur est '0-0-0-0'. Vous pouvez modifier le code PIN en sélectionnant Modifier PIN dans le menu.
 - ☑ Le symbole s'affiche et la chaîne est verrouillée.

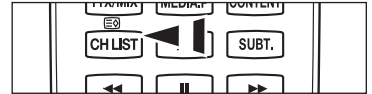
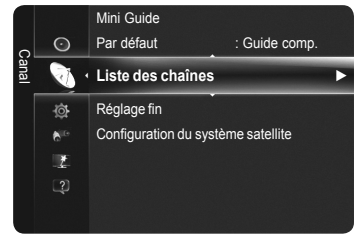

Suite...

■ Rappel de programme

Si vous réservez un programme que vous souhaitez regarder, la chaîne bascule automatiquement vers la chaîne réservée dans la liste de chaînes, même si vous êtes en train de regarder une autre chaîne. Pour réserver un programme, réglez d'abord l'heure actuelle. (voir page 25)

- ☑ Il n'est possible de réserver que des chaînes mémorisées.
- ☑ Vous pouvez régler directement la chaîne, le mois, le jour, l'heure et les minutes à l'aide des touches numériques de la télécommande.
- ☑ Tous les programmes réservés apparaîtront dans le menu **Programmé**.
- ☑ Guide des programmes numériques et affichage des réservations Quand une chaîne numérique est sélectionnée et que vous appuyez sur le bouton ►, le Guide des programmes de la chaîne s'affiche. Vous pouvez réserver un programme en suivant les procédures décrites ci-dessus.

■ Modif. nom chaîne (Chaînes analogiques uniquement)

Vous pouvez attribuer aux chaînes un libellé qui s'affiche chaque fois que vous les sélectionnez.

- ☑ Les noms des chaînes numériques leur sont automatiquement attribués ; vous ne pouvez pas les modifier.

■ Modif. numéro chaîne (Chaînes numériques uniquement)

Vous pouvez également modifier le numéro de chaîne à l'aide des touches numériques de la télécommande.

■ Tri des canaux (Chaînes analogiques uniquement)

Cette opération permet de changer les numéros de programme des chaînes mémorisées. Cette opération peut s'avérer nécessaire après l'utilisation de la mémorisation automatique.

■ Réorganiser (lorsque Antenne a été défini sur Satellite)

Réarrangez la liste des chaînes dans l'ordre numérique

■ Supprimer

Vous pouvez supprimer une chaîne afin d'afficher les chaînes de votre choix.

De la même manière, vous pouvez également supprimer une chaîne dans le menu **Mes chaînes** ou **Satellites**.

■ Désélectionner tout / Sélectionner tout

Vous pouvez sélectionner ou désélectionner toutes les chaînes de la liste des chaînes.

- ☑ Vous pouvez appliquer les fonctions d'ajout / suppression, d'ajout/suppression de favoris ou de verrouillage / déverrouillage à plusieurs chaînes à la fois. Sélectionnez les chaînes voulues, puis appuyez sur le bouton jaune pour traiter toutes les chaînes sélectionnées à la fois.
- ☑ La marque ✓ s'affiche à gauche des chaînes sélectionnées.
- ☑ La fonction **Désélectionner tout** n'est disponible que si au moins une chaîne est sélectionnée.

□ Menu d'outils de la liste des chaînes (dans Programmé)

Vous pouvez voir, modifier ou supprimer une réservation.

- ☑ Appuyez sur le bouton TOOLS pour utiliser le menu Outils.
 - **Infos modif.** : Permet de modifier une réservation.
 - **Annuler progr.** : Permet d'annuler une réservation.
 - **Information** : Permet de visualiser une réservation (et d'en changer les données).
 - **Sélectionner tout / Désélectionner tout** : Permet de sélectionner ou de désélectionner tous les programmes réservés.

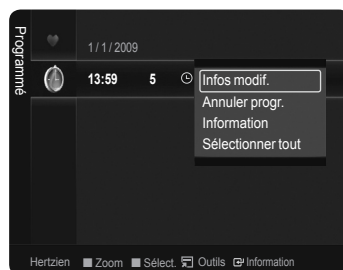

Réglage de l'image

Changement des réglages de l'image

❑ Mode

Vous pouvez sélectionner le type d'image correspondant le mieux à vos besoins d'affichage.

■ Dynamique / Standard / Econ. / Film

Appuyez sur le bouton **TOOLS** pour afficher le menu **Outils**.
Vous pouvez également régler le mode d'image en sélectionnant **Outils** → **Mode d'image**.



❑ Luminosité des cellules / Contraste / Luminosité / Netteté / Couleur / Teinte (V/R)

Votre téléviseur offre plusieurs options de paramétrage qui permettent de contrôler la qualité d'image.

- **Luminosité des cellules** : Règle la luminosité des pixels.
 - **Contraste** : Règle le contraste de l'image.
 - **Luminosité** : Règle la luminosité de l'image.
 - **Netteté** : Règle la définition des bords de l'image.
 - **Couleur** : Règle la saturation de couleur de l'image.
 - **Teinte (V/R)** : Règle la teinte de l'image.
- Lorsque vous modifiez le paramètre **Luminosité des cellules**, **Contraste**, **Luminosité**, **Netteté**, **Couleur** ou **Teinte (V/R)**, l'affichage à l'écran change en conséquence.
- Les valeurs ajustées sont enregistrées pour tous les modes d'image.
- Dans les modes analogiques **TV**, **Ext.**, **AV** du système PAL, vous ne pouvez pas utiliser la fonction Teinte.
- En mode **PC**, vous ne pouvez modifier que les paramètres **Luminosité des cellules**, **Contraste** et **Luminosité**.
- Chaque nouveau réglage est mémorisé séparément selon son mode d'entrée.
- L'énergie consommée pendant le fonctionnement peut être sensiblement réduite en baissant le niveau de luminosité de l'image. Cela réduira le coût de fonctionnement général.

❑ Paramètres avancés

Vous pouvez régler les paramètres avancés de l'écran (couleur, contraste, etc.).

- L'option **Paramètres avancés** est disponible dans les modes **Standard** et **Film**.
- En mode **PC**, vous ne pouvez modifier que les paramètres **Contraste Dynam.**, **Gamma** et **Balance blancs** parmi les options du menu **Paramètres avancés**.

■ Nuance de noir → Arrêt / Sombre / Plus sombre / Le plus sombre

Vous pouvez améliorer la profondeur de l'image en réglant la densité du noir.

■ Contraste Dynam. → Arrêt / Bas / Moyen / Elevé

Vous pouvez régler le contraste de l'écran pour obtenir un résultat optimal.

■ Gamma

Vous pouvez régler l'intensité des couleurs primaires (rouge, vert, bleu).

■ Espace couleur

Un espace de couleur est une matrice de couleurs composée de rouge, de vert et de bleu. Sélectionnez votre espace de couleur préféré et appréciez la couleur la plus naturelle.

- **Auto** : Définit automatiquement la gamme de couleurs en fonction de la source vidéo d'entrée.
- **Natif** : Définit une gamme de couleurs plus large en fonction de la source vidéo d'entrée.
- **Personnel** : Règle la gamme de couleurs en fonction de vos préférences.
 - Personnalisation de l'espace de couleur
 - Permet de régler la gamme de couleurs en fonction de vos préférences **Couleur** est disponible lorsque **Espace couleur** est défini sur **Personnel**.
 - **Couleur** → **Rouge / Vert / Bleu / Jaune / Cyan / Magenta**
 - **Rouge / Vert / Bleu** : Vous pouvez régler les valeurs RVB pour la couleur sélectionnée.
 - **Réinit.** : Rétablit les valeurs par défaut de l'espace de couleur.

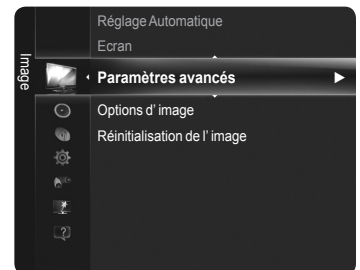

Suite...

■ Balance blancs

Vous pouvez régler la température des couleurs pour que celles-ci soient plus naturelles.

- **Aj. Rouge / Aj. Vert / Aj. Bleu / Regl. Rouge / Regl. vert / Regl. bleu** : La modification des valeurs de réglage actualise l'affichage à l'écran.
- **Réinit.** : Rétablit la balance des blancs par défaut.

■ Carnation

Vous pouvez régler la densité de rouge de la carnation.

- ☑ La modification des valeurs de réglage actualise l'affichage à l'écran.

■ Netteté des contours → Arrêt / Marche

Vous pouvez faire ressortir les contours des objets dans l'image.

■ xvYCC → Arrêt / Marche

L'activation du mode xvYCC augmente les détails et l'espace de couleur lorsque vous regardez des films depuis un périphérique externe (ex. : lecteur DVD).

- ☑ La fonction **xvYCC** est disponible lorsque le mode d'image est défini sur **Cinéma** et la sortie externe sur le mode **HDMI** ou **Composant**.
- ☑ En fonction de votre périphérique externe, il se peut que cette fonction ne soit pas prise en charge.

□ Options d'image

Vous pouvez personnaliser les réglages de l'image en fonction de vos préférences.

- ☑ En mode **PC**, vous ne pouvez modifier que les options **Nuance Coul.**, **Format** et **Protection brûlure écran** dans le menu **Options d'image**.







■ Nuance Coul. → Froide / Normal / Chaude1 / Chaude2 / Chaude3

Vous pouvez sélectionner la nuance de couleur la plus agréable à l'œil.

- ☑ Les valeurs réglées sont mémorisées en fonction du mode **Image** sélectionné.
- ☑ L'option **Chaude1**, **Chaude2** ou **Chaude3** n'est activée que lorsque le mode d'image est **Film**.

■ Format → 16/9 auto / 16:9 / Zoom large / Zoom / 4:3 / Adapter à l'écran

Vous pouvez sélectionner le format d'image qui correspond le mieux à vos exigences d'affichage.

- **16/9 auto** : Sélectionne 16:9 auto comme format d'image.
- **16:9** : Règle l'image en mode Large, c'est-à-dire en 16:9.
- **Zoom large** : Donnez à l'image une taille supérieure à 4:3.
- **Zoom** : Agrandit la taille de l'image sur l'écran dans le sens vertical.
- **4:3** : Règle l'image en mode Normal, c'est-à-dire en 4:3.
- **Adapter à l'écran** : Affiche le signal HD natif complet qu'un téléviseur normal ne peut pas afficher.
 - ☑ Les options de format d'image peuvent varier en fonction de la source d'entrée.
 - ☑ Les options disponibles peuvent varier en fonction du mode sélectionné.
 - ☑ En mode PC, seuls les modes 16:9 et 4:3 peuvent être réglés.
 - ☑ Lorsque le mode PIP est réglé sur double (□□, □□), l'option Format de l'image est désactivée.
 - ☑ Vous pouvez régler et enregistrer des paramètres pour chaque périphérique externe connecté à une entrée du téléviseur.
 - ☑ Une rémanence temporaire peut se produire si vous affichez une image statique pendant plus de deux heures sur l'écran du téléviseur.
 - ☑ **Zoom large** : Appuyez sur le bouton ► pour sélectionner **Position**, puis appuyez sur le bouton **ENTER** . Appuyez sur le bouton ▲ ou ▼ pour déplacer l'écran vers le haut ou le bas. Appuyez ensuite sur le bouton **ENTER** .
 - ☑ **Zoom** : Appuyez sur le bouton ► pour sélectionner **Position**, puis appuyez sur le bouton **ENTER** . Appuyez sur le bouton ▲ ou ▼ pour déplacer l'image vers le haut et vers le bas. Appuyez ensuite sur le bouton **ENTER** . Appuyez sur le bouton ► pour sélectionner **Format**, puis appuyez sur le bouton **ENTER** . Appuyez sur le bouton ▲ ou ▼ pour augmenter ou réduire la hauteur de l'image. Appuyez ensuite sur le bouton **ENTER** .
 - ☑ Après avoir sélectionné l'option Adapter à l'écran dans le mode HDMI (1080i / 1080p) ou Composant (1080i / 1080p) : sélectionnez **Position** à l'aide du bouton ◀ ou ▶. Utilisez le bouton ▲, ▼, ◀ ou ▶ pour déplacer l'image.
 - ☑ **Réinit.** : appuyez sur le bouton ▲ ou ▼ pour sélectionner **Réinit.**, puis appuyez sur le bouton **ENTER** .
 - ☑ Vous pouvez initialiser le réglage.
 - ☑ Si vous utilisez la fonction **Adapter à l'écran avec** l'entrée HDMI 720p, une ligne sera coupée en haut, en bas, à gauche et à droite, comme avec la fonction Overscan (Surbalayage).

■ Mode écran → 16:9 / Zoom large / Zoom / 4:3

Lorsque vous réglez le format d'image sur 16:9 auto sur un téléviseur 16:9, vous pouvez déterminer le format d'affichage d'une image 4:3 WSS, service d'écran large ou rien. Chaque pays européen emploie un format d'image cette fonction permet aux utilisateurs de sélectionner le leur.

- ☑ Cette fonction n'est disponible qu'en mode **16:9 auto**.
- ☑ Cette fonction n'est pas disponible en mode **PC**, **Composant** ni **HDMI**.

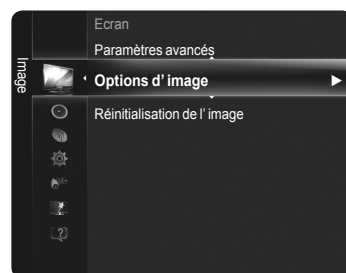

Suite...

■ **NR numérique** → Arrêt / Bas / Moyen / Elevé / Auto.

Si le signal de radiodiffusion reçu est faible, vous pouvez activer la fonction de réduction du bruit numérique (NR numérique) pour faciliter la réduction d'images fantômes ou statiques qui peuvent apparaître à l'écran.

☑ Lorsque le signal est faible, sélectionnez une autre option jusqu'à obtention de la meilleure image possible.

■ **Niv. noir HDMI** → Normal / Bas

Vous pouvez choisir le niveau de noir pour régler la profondeur de l'écran.

☑ Cette fonction n'est active que si l'entrée externe se connecte à HDMI (signaux RVB).

■ **1080 Full HD Motion Demo** → Arrêt / Marche

La nouvelle génération d'écrans à plasma de Samsung's offre des images animées Full HD étonnantes lorsque vous regardez du sport, des films ou des jeux d'action.

☑ Cette fonction n'est pas disponible en mode PC, Jeu, ni Media Play.

■ **Mode Film**

Vous pouvez optimiser le mode d'image lorsque vous regardez des films.

- **Arrêt** : désactive la fonction Mode Film.
- **Auto.1** : Fournit automatiquement la meilleure qualité d'image lorsque vous regardez un film.
- **Auto.2** : Optimise automatiquement le texte vidéo lorsque vous regardez un film.
- **Cinema Smooth** : Offre une expérience cinéma ultime.

☑ Un signal HDMI 1080p de 24 Hz doit être entré pour utiliser la fonction Cinema Smooth.

☑ Le mode Film est pris en charge avec les modes TV, Vidéo, Composant(480i / 1080i) et HDMI(1080i).

■ **Démo 100 Hz réel** → Arrêt / Marche

Vous pouvez clairement voir la différence entre 100Hz réel et 50 Hz, surtout lorsque vous regardez des scènes rapides. Lorsqu'une image lente est affichée, vous ne serez pas en mesure de faire la distinction entre 100Hz réel et 50Hz. La fonction Démo 100 Hz n'est disponible qu'avec un signal 50 Hz. Le mode Démo 100Hz réel est fourni pour des démonstrations en magasin avec des images spéciales.

■ **Mode bleu uniquement** → Arrêt / Marche

Cette fonction est destinée aux spécialistes de mesure des appareils AV. Cette fonction affiche le signal bleu en supprimant simplement les signaux rouge et vert du signal vidéo, de manière à fournir un effet Filtre bleu utilisé pour régler la couleur et la teinte de l'équipement vidéo, tel que des lecteurs de DVD, systèmes de cinéma à domicile, etc.

☑ **Mode bleu uniquement** n'est disponible que si le mode d'image est réglé sur **Film** ou **Standard**.

■ **Protection brûlure écran**

Pour réduire le risque de brûlure d'écran, cet écran est équipé d'une technologie de prévention des brûlures qui permet de régler le mouvement de l'image de bas en haut (vertical) et de gauche à droite (horizontal). Le réglage de l'horloge permet de programmer en quelques minutes la durée séparant les mouvements de l'image.

- **Modif. Pixel** : Cette fonction permet de déplacer les pixels sur l'écran à plasma dans le sens vertical ou horizontal, afin d'éviter une image résiduelle sur l'écran.

☑ Conditions optimales pour la modification des pixels

	Option	TV/Ext/AV/Composant/HDMI PC
Horizontal	0~2	2
Vertical	0~4	4
Horloge (minute)	1~4 min	2 min

☑ La valeur de Pixel Shift (Modif. Pixel) peut changer selon le mode et la taille du moniteur (pouces).

☑ Cette fonction n'est pas disponible en mode **Adapter à l'écran**.

- **Défilement** : Cette fonction contribue à supprimer les images résiduelles à l'écran en déplaçant tous les pixels sur l'écran à plasma, selon un motif prédéfini. Utilisez cette fonction lorsque des images résiduelles ou des symboles apparaissent à l'écran, en particulier lorsque vous affichez une image fixe à l'écran pendant une longue période.
- **Gris de bord** : Si vous regardez la télévision dans un rapport d'écran 4:3, l'écran est protégé contre tout dommage grâce à l'ajustement de la balance des blancs sur les côtés gauche et droit.
 - **Clair** : Si le rapport d'écran est défini sur 4:3, les bords gauche et droit sont éclaircis.
 - **Sombre** : Si le rapport d'écran est défini sur 4:3, les bords gauche et droit sont assombris.

Suite...

❑ Réinitialisation de l'image → Réinitial. mode image / Annuler

Rétablit toutes les valeurs par défaut des paramètres de l'image.

- ☑ Sélectionnez un mode d'image à rétablir. La fonction de réinitialisation est exécutée pour chaque mode d'image.

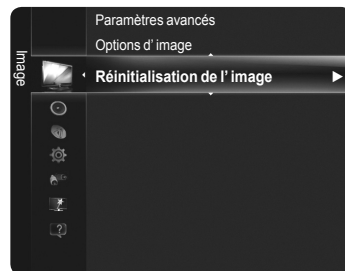

Configuration du téléviseur avec le PC

- ☑ Préréglage : Appuyez sur le bouton **SOURCE** pour sélectionner le mode **PC**.

❑ Réglage Automatique

Le réglage automatique permet l'ajustement automatique de l'écran du PC affiché sur le téléviseur en fonction du signal vidéo entrant du PC. Les valeurs des options Regl. Prec, Regl. Base et Position sont définies automatiquement.

- ☑ Cette fonction ne s'applique pas en mode DVI-HDMI.

📄 Appuyez sur le bouton **TOOLS** pour afficher le menu **Outils**.
Vous pouvez également configurer l'option **Réglage Automatique** en sélectionnant **Outils** → **Réglage Automatique**.

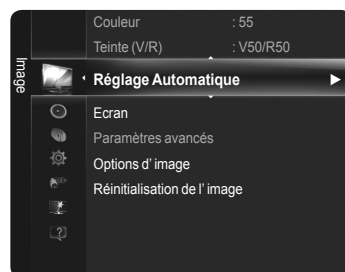

❑ Écran

Lorsque vous réglez la qualité de l'image, l'objectif est d'éliminer ou de réduire les parasites visuels. Si vous ne pouvez pas éliminer ces parasites par une syntonisation fine, réglez la fréquence (Regl. Base) au mieux, puis effectuez de nouveau une syntonisation fine. Une fois les parasites réduits, effectuez un nouveau réglage de l'image pour l'aligner au centre de l'écran.

■ Regl. Base

Règle la fréquence lorsque du bruit vertical apparaît à l'écran.

■ Regl. Prec

Eclaircit l'écran.

■ Position du PC

Réglez la position d'affichage du PC si elle ne convient pas pour l'écran du téléviseur. Appuyez sur le bouton ▲ ou ▼ pour régler la position verticale. Appuyez sur le bouton ◀ ou ▶ pour régler la position horizontale.

■ Réinitialiser Image

Vous pouvez rétablir les valeurs par défaut de tous les réglages d'image.

Ecran du PC

❑ Configuration de votre logiciel PC (instructions basées sur Windows XP)

Les paramètres d'affichage Windows indiqués ci-dessous sont ceux d'un ordinateur type. Les affichages à l'écran sur votre PC seront probablement différents, en fonction de votre version de Windows et votre carte vidéo. Cependant, même si les affichages diffèrent, les informations de configuration de base s'appliquent dans la plupart des cas. Dans le cas contraire, contactez le fabricant de votre ordinateur ou votre revendeur Samsung.

1. Cliquez sur "Panneau de configuration" dans le menu Démarrer de Windows.
2. Lorsque vous êtes sur l'écran du panneau de configuration, cliquez sur "Apparence et thèmes". Une boîte de dialogue apparaît.
3. Cliquez sur "Affichage". Une boîte de dialogue vous propose des options d'affichage.
4. Sélectionnez l'onglet "Paramètres" dans la boîte de dialogue. Le réglage correct de la taille (résolution)
optimal : 1920 X 1080 pixels

S'il existe une option de

fréquence verticale sur votre boîte de dialogue des paramètres d'affichage, la valeur correcte est "60" ou "60 Hz". Sinon, cliquez simplement sur "OK" pour quitter la boîte de dialogue.

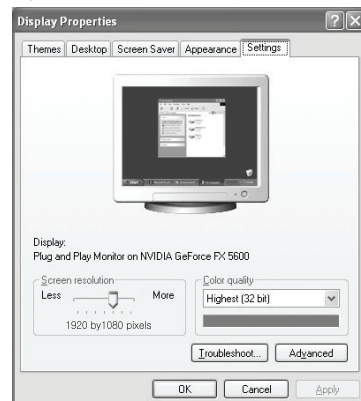

❑ Modes d'affichage

La taille et la position de l'écran varient en fonction du type d'écran et de sa résolution. Les résolutions indiquées dans le tableau ci-dessous sont recommandées.

- Lorsque vous utilisez une connexion avec câble HDMI/DVI, vous devez utiliser la borne HDMI IN 2(DVI).
- Le mode entrelacé n'est pas pris en charge.
- Le téléviseur peut fonctionner de façon anormale si le format vidéo sélectionné n'est pas standard.
- Les modes Séparé et Composite sont pris en charge. SOG (SVSV) n'est pas pris en charge.
- Un câble VGA trop long ou de qualité médiocre peut être source de parasites visuels dans les modes haute résolution (1920 x 1080).

■ Entrée D-Sub et HDMI/DVI

Mode	Résolution	Fréquence horizontale (KHz)	Fréquence verticale (kHz)	Fréquence de l'horloge pixels (MHz)	Polarité synchronisée (H/V)
IBM	640 x 350	31.469	70.086	25.175	+ / -
	720 x 400	31.469	70.087	28.322	- / +
MAC	640 x 480	35.000	66.667	30.240	- / -
	832 x 624	49.726	74.551	57.284	- / -
	1152 x 870	68.681	75.062	100.000	- / +
VESA CVT	720 x 576	35.910	59.950	32.750	- / +
	1152 x 864	53.783	59.959	81.750	- / +
	1280 x 720	44.772	59.855	74.500	- / +
		56.456	74.777	95.750	- / +
1280 x 960	75.231	74.857	130.000	- / +	
VESA DMT	640 x 480	31.469	59.940	25.175	- / -
		37.861	72.809	31.500	- / -
		37.500	75.000	31.500	- / -
	800 x 600	37.879	60.317	40.000	+ / +
	800 x 600	48.077	72.188	50.000	+ / +
	800 x 600	46.875	75.000	49.500	+ / +
	1024 x 768	48.363	60.004	65.000	- / -
		56.476	70.069	75.000	- / -
		60.023	75.029	78.750	+ / +
	1152 x 864	67.500	75.000	108.000	+ / +
1280 x 800	49.702	59.810	83.500	- / +	
	62.795	74.934	106.500	- / +	
	60.000	60.000	108.000	+ / +	
1280 x 960	63.981	60.020	108.000	+ / +	
	79.976	75.025	135.000	+ / +	
1360 x 768	47.712	60.015	85.500	+ / +	
1440 x 900	55.935	59.887	106.500	- / +	
	70.635	74.984	136.750	- / +	
1680 x 1050	65.290	59.954	146.250	- / +	
VESA DMT / DTV CEA	1920 x 1080p	67.500	60.000	148.500	+ / +
VESA GTF	1280 x 720	52.500	70.000	89.040	- / +
	1280 x 1024	74.620	70.000	128.943	- / -

Réglage du son

Changement de la norme Son

☐ Mode

Vous pouvez sélectionner le type d'effet sonore souhaité lorsque vous regardez un programme donné.

- **Standard / Musique / Film / Voix claire / Personnel**

☑ Appuyez sur le bouton **TOOLS** pour afficher le menu **Outils**. Vous pouvez également régler le mode son en sélectionnant **Outils** → **Mode son**.

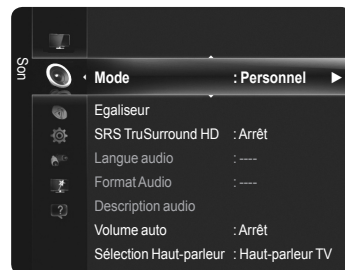

☐ Egaliseur

Vous pouvez régler les paramètres du son en fonction de vos préférences.

- **Mode** : Vous pouvez sélectionner un mode son conforme à vos préférences.
- **Balance** : Définit la balance entre les haut-parleurs droit et gauche.
- **100Hz / 300Hz / 1KHz / 3KHz / 10KHz (réglage de la bande passante)** : Permet de régler le niveau de fréquences de la bande passante.
- **Réinit.** : Rétablit les valeurs par défaut de l'égaliseur.

☐ SRS TruSurround HD → Arrêt / Marche

SRS TruSurround HD correspond à la technologie TruBass qui associe les fonctionnalités TruSurround et FOCUS.

SRS TruSurround HD permet de bénéficier du son Surround 5.1 virtuel au niveau des deux haut-parleurs du téléviseur. Cette fonction offre des basses riches et améliore la résolution des hautes fréquences.

☑ Appuyez sur le bouton **TOOLS** pour afficher le menu **Outils**. Vous pouvez également définir l'option **SRS TruSurround HD** en sélectionnant **Outils** → **SRS TS HD**.



TruSurround HD, **SRS** et le  symbole sont des marques de SRS Labs, Inc. La technologie **TruSurround HD** est incorporée sous licence de SRS Labs, Inc..

☑ Si le son est anormal lors de l'écoute de musique sur le téléviseur, réglez l'égaliseur et la fonction **SRS TruSurround HD (Arrêt / Marche)**.

☐ Langue audio (Chaînes numériques uniquement)

Vous pouvez modifier la langue par défaut des sous-titres et de l'audio. Affiche les informations relatives à la langue pour le flot d'entrée.

☑ Vous pouvez sélectionner la langue uniquement parmi les langues en cours de diffusion.

☐ Format Audio → MPEG / Dolby Digital (Chaînes numériques uniquement)

Lorsque le son est émis à la fois par le haut-parleur principal et le récepteur audio, un effet d'écho peut se produire en raison de la différence de vitesse de décodage entre le haut-parleur principal et le récepteur audio. Dans ce cas, utilisez la fonction Haut-parleur TV.

☑ Vous pouvez sélectionner la langue uniquement parmi les langues en cours de diffusion.



Fabriqué sous licence de Dolby Laboratories. Dolby et le symbole du double D sont des marques déposées de Dolby Laboratories.

☐ Description audio (Chaînes numériques uniquement)

Il s'agit d'une fonction audio auxiliaire qui fournit une piste audio supplémentaire à l'intention des personnes malvoyantes. Cette fonction traite le flux audio relatif à la description audio (AD) lorsqu'il est envoyé avec le son principal par le radiodiffuseur. Les utilisateurs peuvent activer ou désactiver la description audio et régler le volume.

☑ Vous pouvez sélectionner ces options en appuyant sur le bouton **AD** de la télécommande.

■ Description audio → Arrêt / Marche

Active ou désactive la fonction de description audio.

■ Volume

Règle le volume de la description audio.

☑ **Volume** est actif lorsque **Description audio** est défini sur **Marche**.

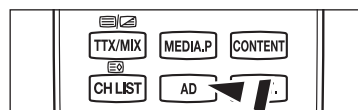

Suite...

Volume auto → Arrêt / Marche

Chaque station de télédiffusion possède ses propres conditions de signal. Il n'est donc pas facile de régler le volume chaque fois que vous changez de chaîne. Cette fonction permet de régler automatiquement le volume du canal désiré en réduisant la sortie son lorsque le signal de modulation est puissant ou en l'augmentant lorsque le signal est faible.

Sélection du haut-parleur → Haut-parleur externe / Haut-parleur TV

Pour entendre le son par l'intermédiaire d'enceintes séparées, désactivez l'amplificateur interne.

- Les boutons **–** **+**, **MUTE** ne fonctionnent pas lorsque la fonction **Sélection du haut-parleur** est définie sur **Haut-parleur externe**.
- Si vous sélectionnez **Haut-parleur externe** dans le menu **Sélection du haut-parleur**, les réglages du son sont limités.

	Haut-parleurs internes du téléviseur	Sortie audio (Optique, Sortie G/D) vers système audio
	TV / Ext. / AV / Composant / PC / HDMI	TV / Ext. / AV / Composant / PC / HDMI
Haut-parleur TV	Sortie enceinte	Sortie son
Haut-parleur externe	Silence	Sortie son
Absence de signal vidéo	Silence	Silence

Réinitialisation du son

- Réinitial. tout / Réinitial. mode son / Annuler** : Vous pouvez rétablir les valeurs par défaut des paramètres audio.

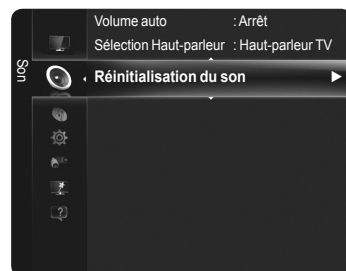

Sélection du mode son

Lorsque vous réglez cette option sur **Dual I II**, le mode son actuel est affiché à l'écran.

	Type de programme	Indication à l'écran		
NICAM Stéréo	Programme normal (Audio standard)	Mono (Utilisation normale)		
	Normal + Mono NICAM	NICAM	↔	Mono (Normal)
	NICAM Stéréo	NICAM Stereo	↔	Mono (Normal)
	NICAM Dual-I/II	NICAM Dual-1	→	NICAM Dual-2 → Mono (Normal)
A2 Stéréo	Programme normal (Audio standard)	Mono (Utilisation normale)		
	Bilingue ou DUAL-I/II	Dual I	↔	Dual II
	Stéréo	Stéréo	↔	Mono (Mono forcé)

- Si le signal stéréo est faible et qu'une commutation automatique se produit, passez alors en Mono.
- Cette fonction n'est activée qu'en son stéréo. Elle est désactivée en mode mono.
- Cette fonction n'est disponible qu'en mode **TV**.

Appuyez sur le bouton **TOOLS** pour afficher le menu **Outils**. Vous pouvez également sélectionner le mode son en sélectionnant **Outils → Dual I II**.

Description des Fonctions

Réglage de l'heure

☐ Horloge

Le réglage de l'horloge est nécessaire pour utiliser les différentes fonctions de minuterie de la télévision.

- ☑ L'heure actuelle s'affiche à chaque fois que vous appuyez sur le bouton **INFO**.
- ☑ Si vous débranchez le cordon d'alimentation, vous devez régler de nouveau l'horloge.

■ Mode Horloge

Vous pouvez régler l'heure actuelle manuellement ou automatiquement.

- **Auto** : Règle automatiquement l'heure en fonction de signaux diffusés.
- **Manuel** : Permet de régler l'heure manuellement.

■ Réglage Horloge

Vous pouvez régler manuellement l'heure actuelle.

- ☑ Activez cette option lorsque **Mode Horloge** est défini sur **Manuel**.
- ☑ Vous pouvez régler directement les valeurs **Jour, Mois, Année, Heure, Minute** en appuyant sur les touches numériques de la télécommande.

☐ Veille → Arrêt / 30 min / 60 min / 90 min / 120 min / 150 min / 180 min

La minuterie de mise en veille éteint automatiquement la télévision après une durée préréglée (30, 60, 90, 120, 150 ou 180 minutes).

- ☑ Le téléviseur passe automatiquement en mode veille lorsque la minuterie atteint 0.
- ☑ Pour annuler la fonction **Veille**, sélectionnez **Arrêt**.

☑ Appuyez sur le bouton **TOOLS** pour afficher le menu **Outils**. Vous pouvez également régler la minuterie de mise en veille en sélectionnant **Outils** → **Veille**.

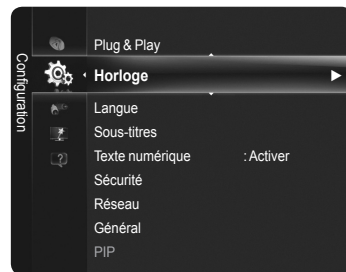

☐ Minuteur 1 / Minuteur 2 / Minuteur 3

Vous pouvez régler l'heure à laquelle vous souhaitez éteindre ou allumer le téléviseur.

- **Période d'activation** : Règle l'heure à laquelle vous souhaitez allumer le téléviseur.
- **Période de désactivation** : Règle l'heure à laquelle vous souhaitez éteindre le téléviseur.
- **Volume** : Règle le niveau du volume.
- **Source** : Sélectionne le téléviseur, USB le périphérique.
 - ☑ Lorsque vous sélectionnez **TV**, vous pouvez régler l'**Antenne** et le **Canal**.
 - **Antenne** : Permet de sélectionner l'option Hertzien ou Câble.
 - **Canal** : Permet de sélectionner la chaîne de votre choix.
 - ☑ Lorsque vous sélectionnez **USB**, vous pouvez régler le **Contenu**.
 - **Contenu** : Sélectionne le contenu souhaité sur **USB**.
- **Répétition** : Sélectionnez **Une fois, Ts jours, Lun~Ven, Lun~Sam, Sam~Dim** ou **Manuel**.
 - ☑ Lorsque **Manuel** est sélectionné, appuyez sur le bouton ► pour sélectionner le jour de votre choix. Appuyez sur le bouton **ENTER** sur le jour de votre choix. Le symbole ✓ apparaît alors.
- ☑ Tout le dossier présent sur le périphérique USB prend en charge les caractères Anglais 64.
- ☑ Vous devez préalablement régler l'horloge.
- ☑ Vous pouvez régler l'heure, la minute et la chaîne directement à l'aide des touches numériques de la télécommande.
- ☑ **Arrêt automatique**
Lorsque vous réglez la minuterie sur **Marche**, le téléviseur s'éteint si aucune commande n'est utilisée dans les 3 heures qui suivent la mise sous tension par le minuteur. Cette fonction est disponible uniquement lorsque la minuterie est réglée sur **Marche**, elle permet d'éviter toute surchauffe occasionnée par une utilisation prolongée du téléviseur.

Réglage du menu Configuration

Langue

Vous pouvez sélectionner la langue des menus.

Sous-titres

Vous pouvez activer ou désactiver les sous-titres. Utilisez ce menu pour définir le mode des sous-titres. **Normal** s'affiche sous le menu pour les sous-titres de base. **Malentendants** correspond aux sous-titres destinés aux personnes malentendantes.

- **Sous-titres** → **Arrêt / Marche** : Active ou désactive les sous-titres.
- **Mode** → **Normal / Malentendants** : Définit le mode des sous-titres.
- **Langue des sous-titres** : Configure la langue des sous-titres.

Si le programme visionné n'offre pas de fonction **Malentendants**, le mode **Normal** est automatiquement activé même si le mode **Malentendants** est sélectionné.

L'anglais est la langue par défaut si la langue sélectionnée n'est pas diffusée.

Vous pouvez sélectionner ces options en appuyant sur le bouton **SUBT.** de la télécommande.

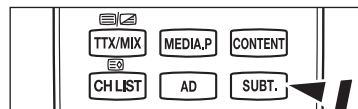
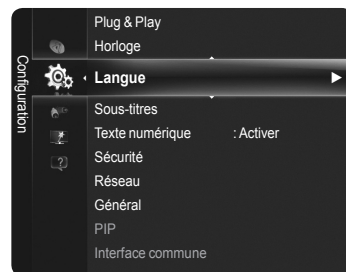

Texte numérique → Désactiver / Activer (Royaume-Uni uniquement)

Si le programme est diffusé avec du texte numérique, cette fonction est activée.

MHEG (Multimedia and Hypermedia Information Coding Experts Group)

Norme internationale pour les systèmes de codage des données utilisés avec le multimédia et l'hypermédia. Niveau supérieur à celui du système MPEG, qui inclut de l'hypermédia à liaison de données tel que des images fixes, le service de caractères, l'animation, les fichiers graphiques et vidéo et les données multimédia. MHEG est une technologie d'interaction de l'utilisateur en cours d'utilisation appliquée à divers domaines, dont la vidéo à la demande (VOD), la télévision interactive (ITV), le commerce électronique, la téléformation, la téléconférence, les bibliothèques numériques et les jeux en réseau.

Sécurité

Avant que l'écran de configuration s'affiche, l'écran de saisie du code PIN apparaît. Entrez votre code PIN à quatre chiffres.

Le code PIN par défaut d'un nouveau téléviseur est '0-0-0-0'. Vous pouvez modifier le code PIN en sélectionnant **Modifier PIN** dans le menu.

Verrouillage Canal → Arrêt / Marche

Cette fonction, qui bloque la vidéo et coupe le son, vous permet d'éviter toute utilisation non autorisée du téléviseur, par des enfants par exemple, qui pourraient visionner des programmes qui ne leur sont pas destinés.

Vous pouvez verrouiller certaines chaînes dans la liste des chaînes. (Reportez-vous à la page 16)

Verrouillage Canal est disponible uniquement en mode **TV**.

Verrouillage parental

Cette fonction vous permet d'éviter toute utilisation non autorisée, par des enfants par exemple, qui pourraient visionner des programmes ne leur étant pas destinés par un code PIN à chiffres (code d'identification personnelle) défini par l'utilisateur.

L'option de classement parental diffère en fonction du pays.

Le code PIN par défaut d'un nouveau téléviseur est '**0-0-0-0**'. Vous pouvez modifier le code PIN en sélectionnant **Modifier PIN** dans le menu.

Une fois le verrouillage parental activé, le symbole "🔒" s'affiche.

Autortout : Appuyez sur ce bouton pour déverrouiller toutes les classements TV.

3~18 : Appuyez sur ce bouton pour empêcher les enfants entre 3 et 18 ans de regarder certains programmes.

Modifier PIN

Vous pouvez modifier le code personnel demandé pour pouvoir configurer le téléviseur.

Avant que l'écran de configuration s'affiche, l'écran de saisie du code PIN apparaît. Entrez votre code PIN à quatre chiffres. (Le code PIN par défaut est '0-0-0-0')

Si vous avez oublié le code, appuyez sur les boutons de la télécommande dans l'ordre suivant, ce qui rétablit le code '0-0-0-0' : **POWER** (Arrêt), **MUTE**, 8, 2, 4, **POWER** (Marche).

Suite...

□ Général

■ Mode éco. → Arr. / Bas / Moyen / Elevé / Image désactivée

Cette fonction règle la luminosité du téléviseur afin de réduire la consommation d'énergie. Lorsque vous regardez la télévision le soir, réglez l'option du mode **Mode éco.** pour reposer vos yeux et réduire la consommation d'énergie.

Si vous sélectionnez Image désactivée, l'écran s'éteint. Seul le son est émis. Appuyez à nouveau sur ce bouton pour désactiver la fonction **Image désactivée**.

☑ La fonction **Image désactivée** n'est pas prise en charge dans le menu Outils.



Appuyez sur le bouton **TOOLS** pour afficher le menu **Outils**.

Vous pouvez également définir l'option **Mode éco.** en sélectionnant **Outils** → **Mode éco.**

■ Mode Jeu → Arrêt / Marche

En reliant le téléviseur à une console de jeu telle que PlayStation™ ou Xbox™, vous pouvez profiter d'une expérience de jeu plus réaliste en sélectionnant le menu de jeu.

• Lorsque le mode jeu est défini sur Marche

- Le **Mode Image** est automatiquement défini sur Standard et ne peut pas être changé.
- Le **Mode Son** est automatiquement défini sur Personnel et ne peut pas être changé. Réglez le son à l'aide de l'égaliseur.
- La fonction **Réinit.** du menu **Son** est activée. Elle rétablit les valeurs par défaut de l'**égaliseur**.

☑ Le **Mode Jeu** n'est pas disponible en mode TV classique ou lorsqu'il est défini sur **Arrêt**.

☑ Si l'image est de mauvaise qualité alors qu'un périphérique externe est connecté au téléviseur, vérifiez l'état du **Mode Jeu**.

☑ Si vous affichez le menu TV en **Mode Jeu**, l'écran tremble légèrement.

☑ La marque  s'affiche à l'écran. Elle signifie que le **Mode Jeu** est défini sur Marche avec la source sélectionnée.

☑ Cette fonction ne prend en charge que la fonction Jeu.

☑ Le **Mode Jeu** n'est pas disponible en mode **PC**.

■ BD Wise → Arrêt / Marche

Wise est une fonction qui vous permet de régler automatiquement et de manière optimale tous les appareils Samsung connectés compatibles avec BD Wise.

☑ Cette fonction n'est active que si un appareil externe est relié au téléviseur via la prise HDMI.

☑ Lorsque la fonction **BD Wise** est définie sur **On**, le mode d'image est réglé automatiquement.

■ Transparence du menu



Vous pouvez régler la transparence du menu à l'écran.

- **Lumineux** : règle le menu à l'écran sur normal.
- **Sombre** : règle le menu à l'écran sur opaque.

■ Mélodie → Arrêt / Bas / Moyen / Elevé

Vous pouvez régler la mélodie diffusée lorsque vous allumez ou éteignez le téléviseur.

☑ **Aucune mélodie n'est lue dans les cas suivants**

- Aucun son n'est émis par le téléviseur car le bouton  **MUTE** a été enfoncé.
- Aucun son n'est émis par le téléviseur car le bouton  (Volume) a été enfoncé.
- Lorsque le téléviseur est mis hors tension par la fonction **Veille**.

Suite...

❑ PIP

Vous pouvez afficher une image secondaire dans l'image principale du programme télévisé ou de l'entrée vidéo. De cette manière, vous pouvez regarder ou surveiller le programme télévisé ou l'entrée vidéo depuis n'importe quel équipement branché tout en regardant l'image principale.

- ☑ Il est possible que l'image de la fenêtre PIP devienne légèrement anormale lorsque vous utilisez l'écran principal pour jouer à un jeu ou faire un karaoké.

📖 Appuyez sur le bouton **TOOLS** pour afficher le menu **Outils**. Vous pouvez également régler les paramètres de la fonction **PIP** en sélectionnant **Outils** → **PIP**.

■ PIP → Arrêt / Marche

Vous pouvez activer ou désactiver la fonction PIP.

Image principale	Image secondaire
Component	
HDMI 1, HDMI2/DVI, HDMI 3, HDMI 4	TV
PC	



■ Format → / / /

Vous pouvez régler la taille de l'image secondaire.

- ☑ Si l'image principale est en mode **HDMI**, l'option **Taille** est accessible.

■ Position → / / /

Vous pouvez sélectionner la position de l'image secondaire.

- ☑ En mode Double ( , ), l'option Position est désactivée.

■ Canal

Vous pouvez sélectionner la chaîne affichée dans l'image secondaire.

■ Sélection du son

Lorsque la fonction PIP est activée, vous pouvez écouter le son de l'image secondaire (l'image PIP).

- **Principal** : Active le son de l'image principale.
- **Secondaire** : Active le son de l'image secondaire.

📖 Appuyez sur le bouton **TOOLS** pour afficher le menu **Outils**. Vous pouvez également régler le mode sonore de l'image secondaire en sélectionnant **Outils** → **PIP** → **Sélection du son**.

- ☑ Vous pouvez sélectionner cette option lorsque le mode **PIP** est réglé sur **Marche**.

❑ Interface commune

• Installation de la carte d'interface commune CI(CI+)

1. Achetez le module CI(CI+) CAM en vous rendant chez le revendeur le plus proche ou par téléphone.
2. Insérez la carte d'interface commune (CI(CI+) CARD) dans le CAM (module d'accès commun) dans le sens indiqué par la flèche jusqu'à ce qu'elle se loge en place.
3. Insérez le CAM avec la carte d'interface commune (CI(CI+) CARD) installée dans la fente de l'interface commune.
 - ☑ Insérez la CAM dans le sens indiqué par la flèche, tout droit à fond, pour qu'elle soit parallèle à la fente.
4. Vérifiez si une image est visible sur un canal à signal brouillé.channel.

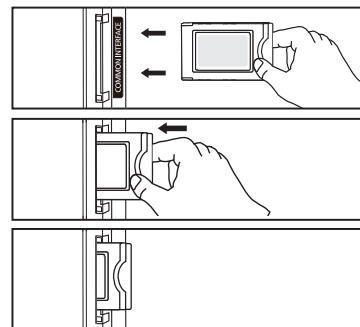

• CI(CI+) Menu

Permet à l'utilisateur d'opérer une sélection dans le menu du module CAM. Sélectionnez le menu (CI(CI+) dans le menu PC Card.

• Infos sur l'application

Contient et affiche des informations sur le module CAM inséré dans le logement de l'interface commune. Les informations sur l'application concernent la carte d'interface commune. Vous pouvez installer la CAM que le téléviseur soit allumé ou éteint.

- ☑ Il se peut que le module CAM ne soit pas pris en charge dans certains pays ou régions. Vérifiez auprès de votre revendeur agréé.

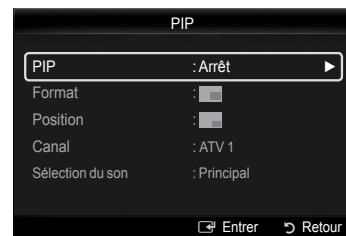
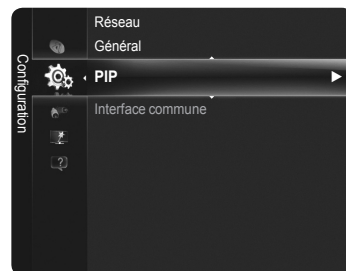

Programme pris en charge

Avis juridique

Vous pouvez afficher l'avis juridique et l'avis de non-responsabilité relatif au contenu et aux services tiers.

■ Avis de non-responsabilité

Avis juridique complet relatif à Internet@TV.

L'avis de non-responsabilité peut varier en fonction du pays.

Vous pouvez passer à la page précédente ou suivante en appuyant sur le bouton ◀ ou ▶.

Guide Produit

Le Guide Produit vous donne des informations sur les fonctions les plus importantes de ce téléviseur.

Pour plus d'informations, sélectionnez l'élément souhaité.

• **Picture Quality** : 1080 Full HD Motion, Ultra FilterBright, 100Hz Motion Plus, Cinema Smooth, Mode Image

• **Medi@2.0** : Internet@TV-Content Service, Content Library Flash, USB2.0 Movie, DLNA Wireless

• **Eco-Friendly** : Mode éco., Eco-Material

Diagnostic automatique

■ Test de l'image

Si vous pensez que l'image n'est pas optimale, exécutez le test d'image. Vérifiez la mire de couleur à l'écran pour voir si le problème persiste.

Le message "**Le problème persiste-t-il pour cette photo ?**" s'affiche à l'écran.

Si la mire de couleur n'apparaît pas ou si elle est parasitée, sélectionnez **Oui**.

Si la mire de couleur s'affiche correctement, sélectionnez **Non**.

• **Oui** : Il se peut que le téléviseur soit défaillant. Demandez de l'aide au centre d'appel de Samsung.

• **Non** : Il se peut que l'équipement externe soit défaillant. Vérifiez les connexions. Si le problème persiste, reportez-vous au mode d'emploi du périphérique externe.

■ Test du son

Si vous pensez que le son n'est pas optimal, exécutez le test du son.

Vous pouvez contrôler le son en diffusant une mélodie préenregistrée sur le téléviseur.

Le message "**Le problème persiste-t-il pour ce test du son ?**" s'affiche à l'écran.

Si, pendant le test du son, vous n'entendez du son que d'un haut-parleur ou pas de son du tout, sélectionnez **Oui**.

Si vous entendez du son des haut-parleurs, sélectionnez **Non**.

• **Oui** : Il se peut que le téléviseur soit défaillant. Demandez de l'aide au centre d'appel de Samsung.

• **Non** : Il se peut que l'équipement externe soit défaillant. Vérifiez les connexions. Si le problème persiste, reportez-vous au mode d'emploi du périphérique externe.

Si les haut-parleurs du téléviseur restent muets, avant d'effectuer le test du son, vérifiez que l'option **Sélection du haut-parleur** est réglée sur **Haut-parleur TV** dans le menu Son.

La mélodie est diffusée pendant le test, même si l'option **Sélection du haut-parleur** est réglée sur **Ht-parl ext** ou si le son a été désactivé en appuyant sur le bouton **MUTE**.

■ Informations de signal (chaînes numériques uniquement)

Vous avez la possibilité de régler votre antenne pour améliorer la réception des chaînes numériques disponibles.

Si l'indicateur d'intensité du signal indique que celui-ci est faible, réglez physiquement votre antenne afin d'en augmenter l'intensité. Continuez à régler l'antenne jusqu'à ce que trouver la position offrant le signal le plus puissant.

❑ Mise à niveau du logiciel

Pour garder le produit à jour avec les nouvelles fonctions de télévision numérique, des mises à jour logicielles sont régulièrement diffusées via le signal de télévision normal. Le téléviseur détecte automatiquement ces signaux et affiche la bannière de mise à jour logicielle. Vous avez le choix d'installer ou non la mise à jour.

■ USB

Insérez dans le téléviseur un lecteur USB contenant la mise à niveau du microprogramme. Veillez à ne pas couper l'alimentation ni retirer le lecteur USB pendant l'application des mises à niveau. Une fois la mise à niveau du micrologiciel terminée, le téléviseur se met automatiquement hors puis sous tension. Vérifiez la version du micrologiciel une fois les mises à niveau terminées. Lorsque le logiciel est mis à niveau, les paramètres vidéo et audio définis reprennent leur valeur par défaut (d'usine).

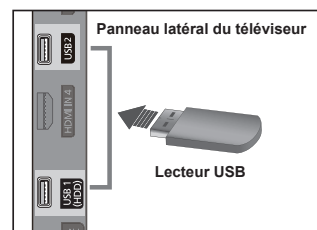

■ Canal

Met à niveau le logiciel à l'aide du signal diffusé.

- ☑ Si elle est sélectionnée pendant la période de transmission du logiciel, cette fonction recherche le logiciel disponible et le télécharge.
- ☑ Le temps nécessaire au téléchargement du logiciel dépend de l'état du signal.

■ Mise à niveau en mode veille

Pour poursuivre la mise à jour du logiciel en gardant le téléviseur sous tension, sélectionnez Marche en appuyant sur le bouton ▲ ou ▼. Une mise à jour manuelle a lieu automatiquement 45 minutes après l'entrée en mode veille. Etant donné que le courant est activé de façon interne, l'écran peut s'allumer brièvement pour le produit. Le phénomène peut se poursuivre durant une heure jusqu'à ce que la mise à jour logicielle soit terminée.

■ Autre logiciel

Remplace le logiciel actuel.

- ☑ Si le logiciel a été modifié, la version existante s'affiche.
- ☑ Vous pouvez passer à la version de sauvegarde du logiciel en sélectionnant "Autre logiciel".

❑ Guide de connexion HD

Une brève instruction concernant la manière d'obtenir le meilleur de votre téléviseur HDTV s'affiche. Nous offrons le mode de connexion des périphériques HD.

- ☑ Pour passer à la page précédente ou suivante, appuyez sur le bouton ◀ ou ▶.

❑ Contacter Samsung

Vous pouvez accéder au centre d'appel et au site Web de Samsung, ainsi qu'à des informations sur le produit.

Liste Source / Modif. Nom

❑ Liste Source

Permet de sélectionner le téléviseur ou d'autres sources d'entrée externes comme les lecteurs DVD ou les décodeurs câble/récepteurs satellite (boîtiers décodeurs) connectés au téléviseur. Permet de sélectionner la source d'entrée de votre choix.

■ TV, Ext.1, Ext.2, AV, Composant, PC, HDMI1, HDMI2/DVI, HDMI3, HDMI4, USB.

- ☑ Vous ne pouvez sélectionner que les périphériques externes connectés au téléviseur. Dans la **liste des sources**, les entrées connectées sont mises en surbrillance et affichées en début de liste. Les entrées non connectées apparaissent dans le bas de la liste
- ☑ **Utilisation des boutons de couleur de la télécommande dans la liste des sources**
 - **Rouge** (Actualiser) : Actualise la liste des périphériques externes se connectant.
 - **VERT** (Outils) : Affiche les menus **Modif. Nom** et **Informations**.
- ☑ Appuyez sur le bouton **SOURCE** de la télécommande pour afficher une source de signal externe.

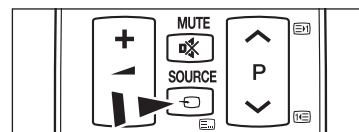
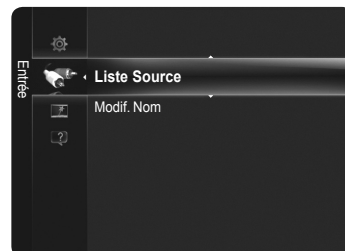

❑ Modif. Nom

Vous pouvez nommer le périphérique connecté aux prises d'entrée pour faciliter la sélection de la source d'entrée.

■ VCR / DVD / Décodeur Câble / Décodeur satellite / Décodeur PVR / Récepteur AV / Jeu / Caméscope / PC / Périph. DVI / TV / IPTV / Blu-ray / HD DVD / DMA

- ☑ Lorsqu'un PC avec une résolution de 1920 x 1080 à 60 Hz est branché au port **HDMI IN 2(DVI)**, vous devez régler le mode **HDMI2/DVI** sur PC dans l'option **Modif. Nom** du mode **d'entrée**.
- ☑ Lorsque vous connectez un câble **HDMI/DVI** au port **HDMI IN 2(DVI)**, vous devez définir le mode **HDMI2/DVI** sur **Périph. DVI** dans le menu **Modif. Nom** du mode **Entrée**. Dans ce cas de figure, une connexion distincte pour le son est nécessaire.

Connexion Réseau

DLNA, la fonction de téléchargement sur Internet de Content Library, Internet@TV et le Centre de réseau domestique nécessitent une connexion réseau.

❑ Connexion réseau - Câble

Connexion LAN pour un environnement DHCP

Les procédures à suivre pour configurer le réseau à l'aide du protocole Dynamic Host Configuration Protocol (DHCP) sont décrites ci-après. Etant donné qu'une adresse IP, un masque de sous-réseau, une passerelle et un serveur DNS sont automatiquement attribués lorsque DHCP est sélectionné, vous ne devez pas les spécifier manuellement.

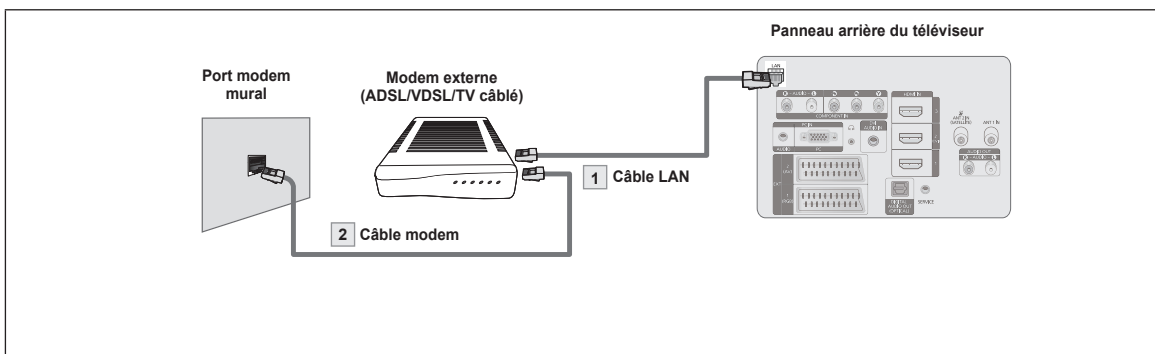

1. Raccordez le port LAN à l'arrière du téléviseur et le modem externe à l'aide d'un câble LAN.
2. Raccordez le port LAN mural et le modem externe à l'aide d'un câble modem.

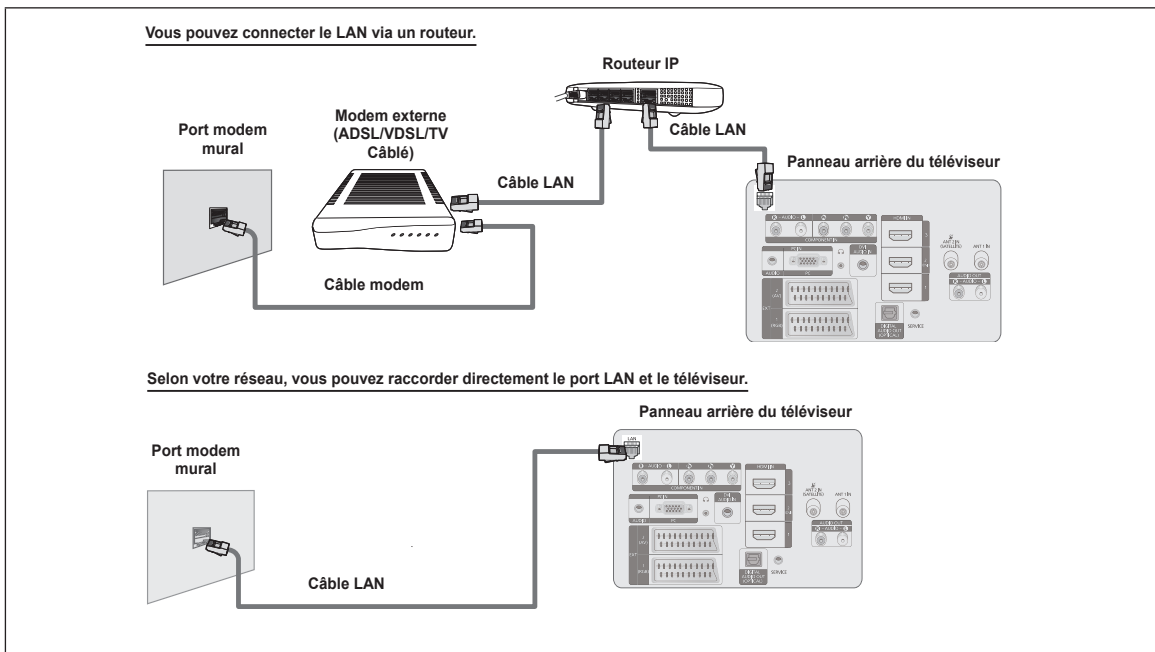

- ☑ Les connecteurs (position et type de port) de l'appareil externe peuvent varier selon le fabricant.
- ☑ Si l'allocation de l'adresse IP par le serveur DHCP échoue, éteignez le modem externe, rallumez-le après au moins 10 secondes et réessayez.
- ☑ Pour la connexion entre le modem externe et le routeur (Sharer), reportez-vous à la documentation du produit correspondant.
- ☑ Vous pouvez connecter le téléviseur directement au réseau LAN sans passer par un routeur.
- ☑ Vous ne pouvez pas utiliser un modem ADSL à connexion manuelle, car celui-ci ne prend pas en charge DHCP. Vous devez utiliser un modem ADSL à connexion automatique.

Suite...

■ Connexion LAN pour environnement à IP statique

Les procédures à suivre pour configurer le réseau à l'aide d'une adresse IP statique sont décrites ci-après. Vous devez entrer manuellement l'adresse IP, le masque de sous-réseau, la passerelle et le serveur DNS fournis par votre fournisseur d'accès.

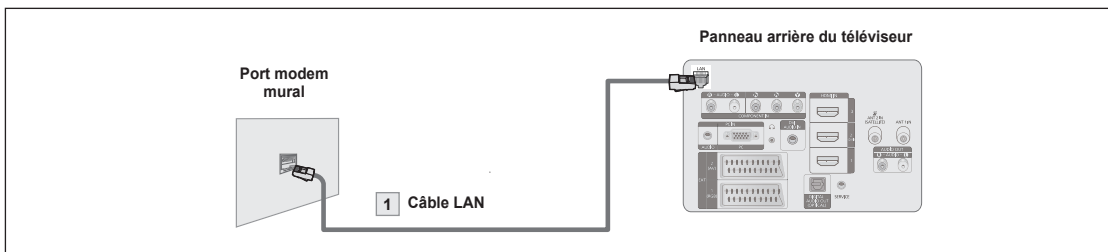

1. Raccordez le port LAN à l'arrière du téléviseur et le port LAN mural à l'aide d'un câble LAN.

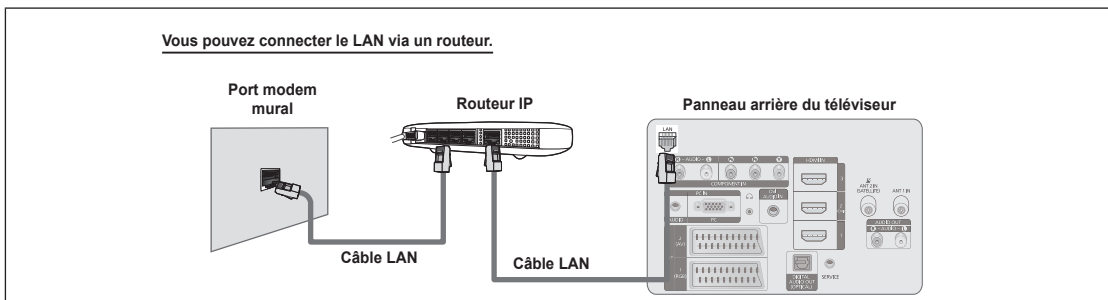

- ☑ Les connecteurs (position et type de port) de l'appareil externe peuvent varier selon le fabricant.
- ☑ Si vous utilisez une adresse IP statique, votre fournisseur d'accès vous communiquera l'adresse IP, le masque de sous-réseau, la passerelle et le serveur DNS appropriés. Vous devez entrer ces valeurs pour effectuer la configuration réseau. Si vous ne connaissez pas ces valeurs, consultez votre administrateur de réseau.
- ☑ Pour la configuration et le raccordement d'un routeur, reportez-vous à la documentation du produit correspondant.
- ☑ Vous pouvez connecter le téléviseur directement au réseau LAN sans passer par un routeur.
- ☑ Si vous utilisez un routeur IP prenant en charge le protocole DHCP, vous pouvez configurer l'appareil comme utilisant DHCP ou une adresse IP statique.
- ☑ Pour les procédures à suivre si vous utilisez une adresse IP statique, consultez votre fournisseur d'accès.

Suite...

❑ Connexion réseau - Sans fil

Vous pouvez vous connecter au réseau sans fil au travers d'un routeur IP sans fil.

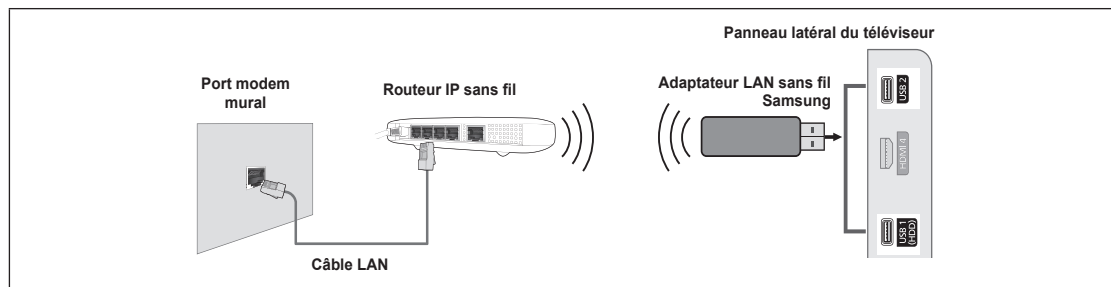

1. Branchez l'adaptateur 'Samsung Wireless LAN Adapter' sur le connecteur USB1(HDD) ou USB2 du téléviseur.
 - ☑ L'adaptateur Samsung Wireless LAN Adapter doit obligatoirement être utilisé dans le cadre d'un réseau sans fil.
 - ☑ L'adaptateur "Samsung Wireless LAN Adapter" est vendu séparément. L'adaptateur réseau sans fil "WIS09ABGN Wireless LAN" est disponible auprès des détaillants, sur les sites de commerce électronique et sur Samsungparts.com.
 - ☑ Pour utiliser un réseau sans fil, vous devez connecter le téléviseur à un routeur IP sans fil.
 - ☑ Si ce routeur prend en charge le protocole DHCP, le téléviseur peut utiliser DHCP ou une adresse IP statique pour se connecter au réseau sans fil.
 - ☑ L'adaptateur Samsung Wireless LAN Adapter prend en charge les protocoles IEEE 802.11A, IEEE 802.11B, IEEE 802.11G et IEEE 802.11N. Si vous lisez une vidéo DLNA via une connexion IEEE 802.11B/G, des saccades risquent d'apparaître.
 - ☑ Si le routeur IP sans fil vous permet d'activer / désactiver la fonction de connexion Ping, activez-la.
 - ☑ Sélectionnez un canal inutilisé pour le routeur IP sans fil. Si le canal affecté au routeur IP sans fil est actuellement utilisé par un autre périphérique dans le voisinage, il y aura des interférences et la communication peut échouer.
 - ☑ Si vous utilisez des paramètres de sécurité différents de ceux indiqués ci-dessous, le routeur ne fonctionnera pas avec le téléviseur.
 - Pour la clé de sécurité du routeur IP, les options suivantes sont obligatoires.
 - 1) Mode d'authentification : OPEN, SHARED, WPAPSK, WPA2PSK
 - 2) Type de chiffrement : WEP, TKIP, AES
 - Pour la clé de sécurité en mode ad hoc, les options suivantes sont obligatoires.
 - 1) Mode d'authentification : SHARED, WPANONE
 - 2) Type de chiffrement : WEP, TKIP, AES
 - ☑ Si votre point d'accès prend en charge le WPS (Wi-Fi Protected Setup), vous pouvez vous connecter au réseau via PBC (Push Button Configuration) ou à l'aide d'un PIN (Personal Identification Number). La fonction WPS configurera automatiquement le SSID et la clé WPA dans ces deux modes.
 - ☑ Si votre appareil n'est pas certifié, il risque de ne pas pouvoir se connecter au téléviseur via l'adaptateur "Samsung Wireless LAN Adapter".

Suite...

Configuration du réseau

□ Type de réseau

Sélectionnez Câble ou Sans fil, selon la méthode à utiliser pour la connexion au réseau.

- Le menu n'est disponible que si le Samsung Wireless LAN Adapter est connecté.
 - **Câble** : Connexion au réseau par câble.
 - **Sans fil** : Connexion sans fil.

□ Configuration du réseau

■ Configuration internet

- Vérifiez si le câble LAN est correctement branché.

- **Config. prot. Internet** → **Auto / Manuel**

- **Test réseau** : Permet de tester ou vérifier la connexion réseau après la configuration du réseau.

- En cas d'impossibilité de se connecter à un réseau câblé**

Si votre fournisseur d'accès a enregistré l'adresse MAC du périphérique utilisé pour se connecter la première fois à Internet et qu'il authentifie cette adresse MAC chaque fois que vous vous connectez à Internet, votre téléviseur ne pourra pas se connecter à Internet car l'adresse MAC diffèrera de celle du périphérique (votre PC). Dans ce cas, demandez à votre fournisseur d'accès la procédure à suivre pour connecter des périphériques autres que votre PC (p. ex. votre téléviseur) à Internet.

Si votre fournisseur d'accès exige un identifiant ou un mot de passe pour la connexion à Internet (réseau), votre téléviseur ne pourra peut-être pas se connecter à Internet. Dans ce cas, vous devez entrer l'identifiant ou le mot de passe lors de la connexion à Internet à l'aide d'un routeur. La connexion à Internet peut échouer à cause d'un problème de pare-feu. Dans ce cas, contactez votre fournisseur d'accès. Si vous ne pouvez pas vous connecter à Internet même en suivant les procédures communiquées par votre fournisseur d'accès, contactez Samsung Electronics en appelant.

■ Configuration internet - Auto

Si vous connectez un câble LAN et que le réseau prend en charge DHCP, les paramètres IP (Internet Protocol) sont configurés automatiquement.

1. Définissez l'option **Type de réseau** sur **Câble**.
2. Sélectionnez **Configuration internet**.
3. Définissez l'option **Config. prot. Internet** sur **Auto**.

- Le protocole Internet est configuré automatiquement.

4. Sélectionnez **Test réseau** pour vérifier la connexion au réseau.

■ Configuration internet - Manuel

Pour connecter le téléviseur au LAN en utilisant une adresse IP statique, vous devez configurer les paramètres IP (Internet Protocol).

- Vérifiez si le câble LAN est correctement branché. (voir page 31)

1. Définissez l'option **Type de réseau** sur **Câble**.
2. Sélectionnez **Configuration internet**.
3. Définissez l'option **Config. prot. Internet** sur **Manuel**.
4. Configurez les paramètres **Adresse IP**, **Masque de sous-réseau**, **Passerelle** et **Serveur DNS**.

- Appuyez sur les boutons numériques de la télécommande lorsque vous paramétrez le réseau manuellement.

5. Sélectionnez **Test réseau** pour vérifier la connexion au réseau.

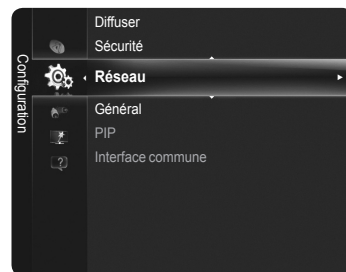

Suite...

■ Configuration du réseau sans fil

- Ce menu n'est disponible que si le Samsung Wireless LAN Adapter est connecté. (Voir page 33)
 - **Config. prot. Internet** → **Auto / Manuel**
 - **Test réseau** : Permet de tester ou vérifier la connexion réseau après la configuration du réseau.

En cas d'impossibilité de se connecter à un point d'accès

Il se peut que votre téléviseur ne parvienne pas à localiser un point d'accès configuré comme SSID privé. Dans ce cas, modifiez les paramètres de point d'accès et réessayez. Si votre fournisseur d'accès a enregistré l'adresse MAC du périphérique utilisé pour se connecter la première fois à Internet et qu'il authentifie cette adresse MAC chaque fois que vous vous connectez à Internet, votre téléviseur ne pourra pas se connecter à Internet car l'adresse MAC différera de celle du périphérique (votre PC). Dans ce cas, demandez à votre fournisseur d'accès la procédure à suivre pour connecter des périphériques autres que votre PC (p. ex. votre téléviseur) à Internet. Si vous ne pouvez pas vous connecter à Internet même en suivant les procédures communiquées par votre fournisseur d'accès, contactez Samsung Electronics en appelant.

■ Configuration du réseau sans fil - Auto

Si vous voulez vous connecter à un point d'accès, celui-ci doit prendre en charge le DHCP. Seuls les appareils prenant en charge le mode ad hoc autorisent les connexions sans DHCP.

1. Définissez l'option **Type de réseau** sur **Sans fil**.
2. Sélectionnez **Configuration du réseau sans fil**.
3. Définissez l'option **Config. prot. Internet** sur **Auto**.
 - Le protocole Internet est configuré automatiquement.
4. Sélectionnez un réseau via l'option **Sélectionnez un réseau**.
5. Sélectionnez **Test réseau** pour vérifier la connexion au réseau.

■ Configuration du réseau sans fil - Manuel

Pour connecter le réseau sans fil en utilisant une adresse IP statique, vous devez configurer les paramètres IP (Internet Protocol) (voir page 33)

- Pour plus d'informations sur cette adresse IP statique, consultez le manuel d'utilisation de votre routeur IP sans fil.
1. Définissez l'option **Type de réseau** sur **Sans fil**.
 2. Sélectionnez **Configuration du réseau sans fil**.
 3. Définissez l'option **Config. prot. Internet** sur **Manuel**.
 4. Configurez les paramètres **Adresse IP**, **Masque de sous-réseau**, **Passerelle** et **Serveur DNS**.
 - Appuyez sur les boutons numériques de la télécommande lorsque vous paramétrez le réseau manuellement.
 5. Sélectionnez un réseau sous l'option Select Access Point. (Sélec. point accès).
 6. Sélectionnez **Test réseau** pour vérifier la connexion au réseau.

■ Sélectionnez un réseau

- Point d'accès : Vous pouvez sélectionner le routeur à utiliser pour la connexion au réseau sans fil.

- Si la liste de réseaux à sélectionner ne comporte pas de point d'accès sans fil, appuyez sur le bouton rouge.
- Une fois la connexion effectuée, l'écran initial réapparaît.
- Si vous avez sélectionné un point d'accès exigeant une authentification : L'écran de saisie de la clé de sécurité apparaît. Saisissez la clé de sécurité puis appuyez sur le bouton bleu de la télécommande.
- Si le chiffrement est de type WEP, les caractères 0~9 et A~F seront disponibles lors de la saisie de la clé de sécurité.

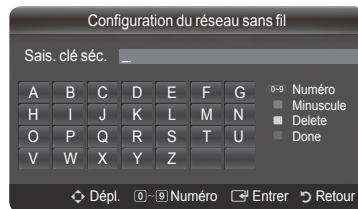

Bouton	Description
▲/▼/◀/▶	Déplace la sélection vers le haut / le bas / la gauche / la droite.
ENTER	Entre le caractère sélectionné.
Bouton rouge	Permet de basculer entre majuscules et minuscules.
Bouton vert	Permet d'effacer un caractère déjà saisi.
Bouton bleu	Permet de mettre fin à la saisie de la clé de sécurité.

Suite...

❑ Connexion WPS (Wi-Fi Protected Setup)

- Si la clé de sécurité est déjà définie : Dans la liste des points d'accès, sélectionnez **WPS**.

Vous avez le choix entre **PBC**, **NIP** et **Code de sécurité**.

- Connexion par **PBC** : Sélectionnez **PBC** (Push Button Configuration). Appuyez sur le bouton PBC de votre point d'accès dans les 2 minutes et attendez que la connexion s'établisse.
- Connexion par **NIP** : Sélectionnez **NIP** (Numéro d'Identification Personnel).
 - Le message affichant le code NIP apparaît. Entrez le code NIP sur votre point d'accès dans les 2 minutes. Sélectionnez OK et attendez que la connexion s'établisse.
 - Si cela ne fonctionne pas, réessayez.
 - Si le problème de connexion persiste, réinitialisez le point d'accès. Pour plus d'informations, consultez la documentation de votre point d'accès.
- Connexion par **Code de sécurité** : Lorsque vous sélectionnez **Code de sécurité**, la fenêtre de saisie s'affiche. Entrez la clé de sécurité et appuyez sur le bouton bleu.
 - Si cela ne fonctionne pas, réessayez.

- Si la clé de sécurité n'est pas définie : Si le réglage de sécurité du point d'accès prenant en charge le WPS est défini sur **AUCUN**, vous pouvez sélectionner **PBC**, **NIP** ou **Aucune sécurité**. **Aucune sécurité** autorise la connexion directe au point d'accès sans faire appel à la fonction WPC.

La marche à suivre pour les options **PBC** et **NIP** est identique à ce qui précède. Consultez les pages précédentes si la clé de sécurité est déjà définie.

Si cela ne fonctionne pas, réessayez.

- **Ad hoc** : Vous pouvez vous connecter à un périphérique mobile sans point d'accès en utilisant une connexion réseau peer-to-peer à l'aide d'un adaptateur USB sans fil.

• Comment établir une nouvelle connexion Ad hoc

1. Choisissez **Sélectionnez un réseau** ; Une liste de périphériques s'affiche.

2. Dans la liste des périphériques, appuyez sur le bouton bleu de la télécommande ou sélectionnez **Ad hoc**.

Le message **La fonctionnalité du système de réseau existant est peut-être restreinte. Souhaitez-vous changer la connexion réseau?** s'affiche.

3. Saisissez le **Nom du réseau (SSID)** généré puis le **Code de sécurité** dans le périphérique auquel vous souhaitez vous connecter.

• Comment se connecter à un périphérique ad hoc existant

1. Choisissez **Sélectionnez un réseau** ; une liste de périphériques s'affiche.

2. Sélectionnez l'appareil de votre choix dans la liste.

3. Si une clé de sécurité est nécessaire, tapez-la.

Si le réseau ne fonctionne pas correctement, vérifiez le **Nom du réseau (SSID)** et le **Code de sécurité**. Si le **Code de sécurité** est incorrect, cela peut être la cause du problème.

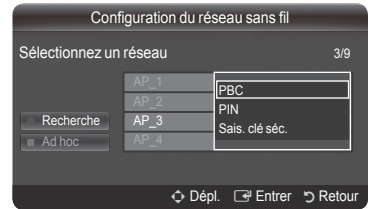

Appuyez sur la touche PBC sur le point d'accès.
Nom du point d'accès : AP_3

Annuler

Appuyez sur OK après avoir entré le code NIP pour configurer le point d'accès.
Nom du point d'accès : AP_3
NIP : 123 45678

OK

Annuler

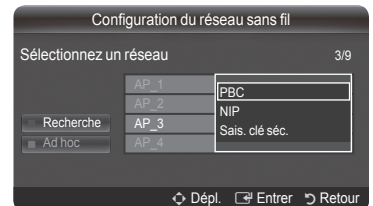
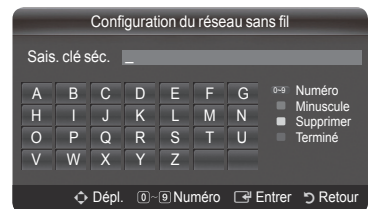

La fonctionnalité du système de réseau existant est peut-être restreinte. Souhaitez-vous changer la connexion réseau?

Oui

Non

Connexion d'un périphérique USB

1. Appuyez sur le bouton **POWER** pour allumer le téléviseur.
 2. Connectez un périphérique USB contenant des photos ou des fichiers musicaux au port USB sur le côté du téléviseur.
- ☑ Le port USB 1 (HDD) sert également au branchement des disques durs. Les disques durs sont des périphériques permettant de stocker les données numériques.
 - ☑ Media Play ne prend en charge que les périphériques de stockage de masse USB de la classe MSC. Cette dernière est dédiée aux périphériques de transport de masse uniquement. (Il s'agit notamment des clés USB, lecteurs de cartes Flash et disques durs USB (les concentrateurs USB ne sont pas pris en charge).)
 - ☑ Le protocole MTP (Media Transfer Protocol) n'est pas pris en charge.
 - ☑ Le système de fichiers ne prend en charge que le format FAT16/32 (le système de fichiers NTFS n'est pas pris en charge).
 - ☑ Connectez un disque dur USB au port dédié, le port USB1 (HDD). Toutefois, si le périphérique connecté nécessite beaucoup de puissance, USB1 (HDD) risque de ne pas le prendre en charge.
 - ☑ Il est possible que certains types d'appareils photo numériques et de périphériques audio USB ne soient pas compatibles avec ce téléviseur.
 - ☑ Connectez-vous directement au port USB de votre téléviseur. Si vous utilisez une connexion par câble séparée, un problème de compatibilité USB risque de se poser.
 - ☑ Avant de connecter l'appareil au téléviseur, sauvegardez vos fichiers afin d'éviter qu'ils ne soient endommagés ou que des données ne soient perdues. SAMSUNG ne saurait, en aucun cas, être tenu responsable de la perte de données ou de l'endommagement d'un fichier de données.
 - ☑ Ne déconnectez pas le périphérique USB en cours de chargement.
 - ☑ MSC prend en charge les fichiers MP3 et JPEG, alors qu'un périphérique PTP prend uniquement en charge les fichiers JPEG.
 - ☑ Le format JPEG séquentiel est pris en charge.
 - ☑ Plus la résolution de l'image est élevée, plus le temps d'affichage à l'écran sera long.
 - ☑ La résolution JPEG maximale prise en charge est 15360 x 8640 pixels.
 - ☑ Pour les fichiers non pris en charge ou endommagés, le message **Format fichier non compatible** s'affiche.
 - ☑ Si le nombre de fichiers photo est supérieur à 4000 (ou à 3000 dans le cas des fichiers musicaux), il se peut que les fichiers situés au-delà de cette limite ne soient pas affichés dans la liste des photos (ou dans la liste musicale).
 - ☑ Les fichiers MP3 avec gestion des droits numériques (DRM) téléchargés à partir d'un site payant ne peuvent pas être lus.
 - ☑ La gestion des droits numériques (DRM) empêche toute utilisation illégale de supports numériques en raison de la protection des droits d'auteur.
 - ☑ Si vous passez à une photo, son chargement peut prendre quelques secondes. A ce stade, l'icône de chargement apparaît.

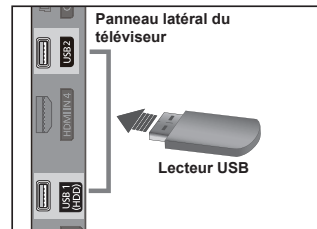

☐ Utilisation du bouton Remote Control dans le menu Media Play

Bouton	Description
▲/▼/◀/▶	Déplace le curseur pour sélectionner un élément.
ENTER	Valide l'élément actuellement sélectionné. Lance ou met en pause la lecture des fichiers pendant un diaporama ou la lecture de fichiers musicaux.
/	Lance la lecture d'un diaporama ou d'un fichier musical, ou le met en pause.
RETURN	Revient au menu précédent.
TOOLS	Exécute diverses fonctions dans les menus Photo et Musique.
	Arrête la lecture du diaporama ou du fichier musical en cours.
/	Passes au groupe précédent/suivant.
INFO	Affiche des informations sur le fichier.
MEDIA.P	Accéder au mode Media Play ou le quitter.

Utilisation de la fonction Media Play

Cette fonction vous permet de lire des photos ou de la musique enregistrées sur un périphérique de stockage de masse USB (MSC).

Il est se peut que le fonctionnement ne soit pas correct avec des fichiers multimédias sans licence.

Accès au menu Media Play

- Appuyez sur le bouton **MENU**. Appuyez sur le bouton ▲ ou ▼ pour sélectionner **Application**, puis sur le bouton **ENTER**
- Appuyez sur le bouton ▲ ou ▼ pour sélectionner **Media Play (USB & DLNA)**, puis appuyez sur **ENTER** .
 - Appuyez sur le bouton **MEDIA.P** de la télécommande pour afficher le menu **Media Play**.
 - Appuyez sur le bouton **SOURCE** de la télécommande pour sélectionner **USB** ou **DLNA**, puis appuyez sur le bouton **ENTER** .
- Appuyez sur le bouton rouge, puis sur le bouton ▲ ou ▼ pour sélectionner l'unité de stockage USB correspondante (si elle est connectée par le biais d'un concentrateur). Appuyez sur la touche **ENTER** .
 - Cette fonction diffère selon l'unité de stockage connectée au téléviseur.
 - Le nom du périphérique USB sélectionné s'affiche dans le coin inférieur gauche de l'écran.
- Appuyez sur le bouton ▲ ou ▼ pour sélectionner une icône (**Photo**, **Musique**, **Film**, **Configuration**), puis appuyez sur le bouton **ENTER** .
 - Pour quitter le mode **Media Play**, appuyez sur le bouton **MEDIA.P** de la télécommande.
 - Ce mode vous permet de regarder les films contenus dans un jeu (mais pas de jouer).



Retrait d'une unité de stockage USB en toute sécurité

Vous pouvez retirer le périphérique du téléviseur en toute sécurité.

- Appuyez sur le bouton **TOOLS** dans l'écran de la liste des fichiers Media Play ou pendant la lecture d'un fichier musical ou d'un diaporama.
- Appuyez sur le bouton ▲ ou ▼ pour sélectionner **Retrait sécurisé**, puis appuyez sur le bouton **ENTER** .
- Retirez le périphérique USB du téléviseur.

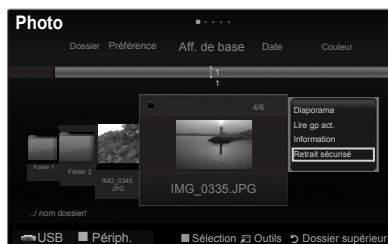

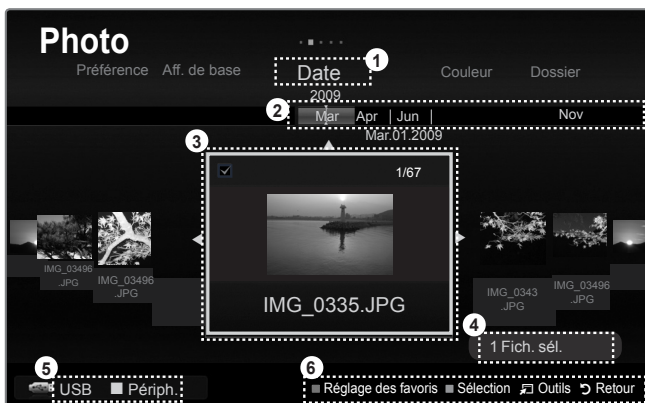

Affichage



- Ordre de tri actuel : Ce champ affiche l'ordre de tri actuel des fichiers.
- Afficher les groupes : Le groupe de tri contenant la photo actuellement sélectionnée est mis en surbrillance.
- Fichier actuellement sélectionné : Le fichier actuellement sélectionné est mis en surbrillance.
- Périphérique actuel : Indique le nom du périphérique actuellement sélectionné.
- Informations de sélection : Indique le nombre de photos sélectionnées en appuyant sur le bouton Jaune.
 - Bouton **Rouge** (Périph.) : sélectionne un appareil connecté.
- Options d'aide
 - Bouton **Vert** (Réglage des favoris) : Modifie le réglage des favoris pour le fichier sélectionné. Appuyez plusieurs fois sur ce bouton jusqu'à ce que la valeur souhaitée apparaisse.
 - Bouton **jaune** (Sélection) : Sélectionne le fichier dans la liste. Les fichiers sélectionnés sont marqués du symbole ✓. Appuyez une nouvelle fois sur le bouton jaune pour annuler la sélection d'un fichier.
 - Bouton **TOOLS** (Outils) : Affiche les menus d'options. (le menu Tools varie en fonction de l'état actuel).
 - Bouton **RETURN** (Retour) : Revient au menu précédent.

Utilisation et tri de la liste des photos

Vous pouvez trier les photos dans la liste des photos selon un ordre particulier.

1. Appuyez sur le bouton **MEDIA.P** de la télécommande pour afficher le menu **Media Play**.
2. Appuyez sur le bouton ◀ ou ▶ pour sélectionner Photo, puis appuyez sur le bouton **ENTER** .
3. Appuyez deux fois sur le bouton ▲ puis appuyez sur le bouton ◀ ou ▶ pour sélectionner un ordre de tri.
(**Aff. de base, Date, Couleur, Dossier, Préférence**)
 - Les photos sont triées selon le nouvel ordre de tri sélectionné.
 - Pour passer au groupe suivant/précédent, appuyez sur le bouton ◀ (Retour arrière) ou ▶ (Avance rapide).
4. Appuyez deux fois sur le bouton ▼ puis appuyez sur le bouton  (Lecture)/**ENTER**  pour démarrer le diaporama dans l'ordre sélectionné par l'utilisateur.
 - Les informations d'un fichier photo sont définies automatiquement.
 - Les informations de couleur extraites d'un fichier photo peuvent être différentes de vos attentes.
 - Vous pouvez modifier la **couleur** et les **Préférences**.
 - Les photos pour lesquelles aucune information ne peut être affichée sont définies comme **Non classées**.
 - PTP ne prend pas en charge le tri des dossiers.



Ordre de tri de la Liste des photos

Aff. de base

Affiche le dossier entier. Pour regarder les photos, sélectionner le dossier.

- Lorsque le tri est effectué en fonction de l'Aff. de base, vous ne pouvez pas définir les fichiers des favoris.

Date

Trie et affiche les photos par date. Le tri s'effectue par année et par mois, en commençant par la photo la plus ancienne.

Couleur

Trie les photos par couleur. Vous pouvez modifier les informations de couleur de la photo.





- Pour activer cette fonction, régler l'option **Affichage couleur** du menu **Configuration** sur **Marche**.
- Options de **couleur** : rouge, jaune, vert, bleu, magenta, noir, gris, non classé.

Dossier

Trie les photos par dossier. Les fichiers photos du dossier racine sont affichés en premier, suivi des autres par ordre alphabétique.

Préférence

Trie les photos par ordre de préférence (Favori). Vous pouvez modifier les préférences des photos.

- Modification des paramètres des favoris.
Sélectionnez la photo de votre choix dans la liste des photos, puis appuyez plusieurs fois sur le bouton vert jusqu'à ce que le réglage souhaité apparaisse.
- Les étoiles sont uniquement destinées au groupement. Par exemple, le réglage trois étoiles n'a aucune priorité sur le réglage une étoile.
- Options des **favoris** : , , , 

Menu Outils de la liste des photos

Diaporama

Ce menu vous permet de lire un diaporama à l'aide des fichiers photo situés sur l'unité de stockage USB.

Lire groupe courant

Ce menu vous permet de lire un diaporama portant uniquement sur les fichiers photo du groupe de tri sélectionné.

Changer groupe

Vous pouvez modifier les informations de couleur des fichiers photo.

- Les informations de groupe du fichier actuel sont mises à jour et le fichier est déplacé vers le nouveau groupe.
- Pour modifier les informations de plusieurs fichiers, sélectionnez ceux de votre choix en appuyant sur le bouton jaune.

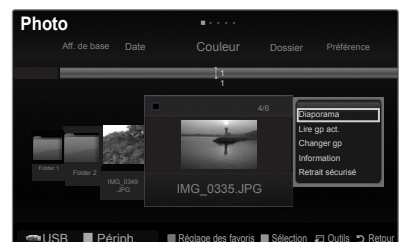

Suite...

■ Information

Affiche des informations sur les fichiers photo, notamment le nom, la taille, la résolution, la date de modification et le chemin d'accès.

- ☑ Vous pouvez appliquer les mêmes procédures pour afficher les informations des fichiers pendant un diaporama.
- ☑ Une autre solution consiste à sélectionner une photo dans la liste et à appuyer ensuite sur le bouton **INFO** pour visualiser les informations.



■ Retrait sécurisé

Vous pouvez retirer le périphérique du téléviseur en toute sécurité.

Visualisation d'une photo ou d'un diaporama

☐ Visualisation d'un diaporama

1. Appuyez sur le bouton **MEDIA.P** de la télécommande pour afficher le menu **Media Play**.
2. Appuyez sur le bouton ◀ ou ▶ pour sélectionner **Photo**, puis appuyez sur le bouton **ENTER**
3. Appuyez sur le bouton ◀ ou ▶ pour sélectionner la photo voulue dans la liste des photos.
4. Appuyez sur le bouton **TOOLS**.
5. Appuyez sur le bouton ▲ ou ▼ pour sélectionner **Diaporama**, puis appuyez sur le bouton **ENTER** .



- ☑ Tous les fichiers contenus dans la liste de photos seront utilisés pour le diaporama.
- ☑ Durant le diaporama, les fichiers s'affichent dans l'ordre à partir du fichier à l'écran.
- ☑ Le diaporama progresse dans l'ordre de tri choisi dans la liste des photos.
- ☑ Des fichiers musicaux peuvent être lus automatiquement pendant le diaporama, si l'option **Fond musical** est définie sur **Marche**. (Reportez-vous à la page 41).
- ☑ Visualisation d'un diaporama (Lecture)/**ENTER** de la télécommande pour lancer le diaporama.

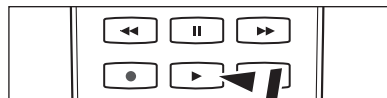

☑ Boutons de commande du diaporama

ENTER	Lance/Interrompt la lecture du diaporama.		Permet de quitter le mode diaporama et de revenir à la liste des photos.
	Lance la lecture du diaporama.	TOOLS	Exécute diverses fonctions dans les menus Photo.
	Interrompt la lecture du diaporama.		Modifie la vitesse de lecture du diaporama.

☐ Lecture du groupe actuel

1. Appuyez sur le bouton ◀ ou ▶ pour sélectionner un ordre de tri (**Aff. de base, Date, Couleur, Dossier, Préférence**).
2. Appuyez sur le bouton ▼, puis sur le bouton ▲ ou ▼ pour sélectionner le groupe souhaité.
3. Appuyez sur le bouton ▼ puis appuyez sur le bouton **TOOLS**.
4. Appuyez sur le bouton ▲ ou ▼ pour sélectionner **Lire gp act**, puis appuyez sur le bouton **ENTER** .

☐ Lecture des fichiers photo sélectionnés

1. Appuyez sur le bouton ◀ ou ▶ pour sélectionner la photo voulue dans la liste des photos.
2. Appuyez sur le bouton jaune. Répétez l'opération ci-dessus pour sélectionner plusieurs photos.
 - ☑ La marque ✓ s'affiche à gauche de la photo sélectionnée.
 - ☑ Pour désélectionner tous les fichiers, appuyez sur le bouton **TOOLS** et sélectionnez **Désélect. tout**.
3. Appuyez sur le bouton (Lecture)/**ENTER** .
 - ☑ Les fichiers sélectionnés seront utilisés pour le diaporama.

Suite...

□ Menu Outils du diaporama

■ Arrêter le diaporama / Lancer le diaporama

Vous pouvez lancer ou arrêter un diaporama.

■ Vit. diaporama → Normal / Rapide / Lent

Vous ne pouvez sélectionner la vitesse du diaporama que pendant sa diffusion.

- ☑ Vous pouvez également modifier la vitesse du diaporama en appuyant sur la touche ◀ (Retour arrière) ou ▶ (Avance rapide) pendant la lecture.

■ Effet du diaporama

Vous pouvez régler l'effet utilisé lors du changement d'image dans le diaporama.

- **Fondu1, Fondu2, Masquer, Spirale, Damier, Linéaire, Escaliers, Balayage, Aléatoire, Aucun.**

■ Rotation → 0° / 90° / 180° / 270°

Vous pouvez faire pivoter les photos enregistrées sur une unité de stockage USB.

- ☑ Chaque fois que vous appuyez sur le bouton ◀, la photo pivote successivement à 270°, 180°, 90° et 0°.
- ☑ Chaque fois que vous appuyez sur le bouton ▶, la photo pivote successivement à 270°, 180°, 90° et 0°.
- ☑ Si vous avez sélectionné **Zoom**, l'option **Rotation** est désactivée.
- ☑ Le fichier pivoté n'est pas enregistré.

■ Zoom → x1 / x2 / x4

Vous pouvez faire agrandir les photos enregistrées sur une unité de stockage USB.

- ☑ Appuyez plusieurs fois sur le bouton ◀ ou ▶ pour augmenter ou réduire l'effet de zoom.
- ☑ Pour déplacer l'image agrandie, appuyez sur le bouton **ENTER** , puis sur les boutons ▲ / ▼ / ◀ / ▶. Notez que lorsque la taille de l'image agrandie est inférieure à celle de l'écran, la fonction de déplacement est inopérante.
- ☑ Le fichier agrandi n'est pas enregistré.

■ Musique de fond

Vous pouvez sélectionner le fond musical d'un diaporama.

- ☑ Pour utiliser cette fonction, de la musique doit être stockée sur l'unité USB.
- ☑ Le changement du Mode mus. de fond exige le chargement de fichiers musicaux. Lisez des fichiers musicaux dans la catégorie voulue.
 - **Musique de fond** → **Marche / Arrêt**
 - **Fond musical** → **Humeur / Fichier sél. / Aléatoire**
 - **Fond musical** → **Energique / Rythmique / Triste / Enivrante / Calme**
 - ☑ Si vous réglez **Mode mus. de fond** sur **Ambiance**, vous pouvez sélectionner un **Fond musical**.
 - **Sél. fichier musical**
 - ☑ Si vous définissez **Fichier sél.** sur **Mode mus. de fond** vous pouvez sélectionner un fichier musical.

■ Réglage d'image / Réglage du son

Reportez-vous à la page 47.

■ Information

Les informations relatives au fichier photo sont affichées.

■ Retrait sécurisé

Vous pouvez retirer le périphérique du téléviseur en toute sécurité.



Utilisation et tri de la Liste musicale

Vous pouvez trier les fichiers musicaux de la liste musicale dans un ordre particulier.

- Appuyez sur le bouton **MEDIA.P** de la télécommande pour afficher le menu **Media Play**.
- Appuyez sur le bouton ◀ ou ▶ pour sélectionner Musique, puis appuyez sur le bouton **ENTER** .
- Appuyez deux fois sur le bouton ▲ puis appuyez sur le bouton ◀ ou ▶ pour sélectionner un ordre de tri (**Aff. de base, Titre, Artiste, Ambiance, Genre, Dossier, Préférence**)
 - Les fichiers musicaux sont triés selon le nouvel ordre de tri sélectionné.
 - Pour passer au groupe suivant/précédent, appuyez sur le bouton ◀ (Retour arrière) ou ▶ (Avance rapide).
- Appuyez deux fois sur le bouton ▼, puis Appuyez sur le bouton **ENTER**  pour commencer la lecture des fichiers musicaux dans l'ordre sélectionné par l'utilisateur.
 - Les informations des fichiers musicaux sont définies automatiquement.
 - Les informations d'ambiance extraites d'un fichier musical peuvent être différentes de ce à quoi s'attend.
 - Vous pouvez modifier l'ambiance et les préférences.
 - Les fichiers musicaux pour lesquels aucune information ne peut être affichée sont définis comme Non classés.
 - Si aucun titre n'est défini pour un fichier musical, le nom du fichier s'affiche.



□ Ordre de tri de la Liste musicale

■ Aff. de base

Affiche le dossier entier. Pour écouter la musique, sélectionner le dossier.

- Lorsque le tri est effectué en fonction de l'Aff. de base, vous ne pouvez pas définir les fichiers des favoris.

■ Titre

Les musiques sont triées en fonction de l'ordre alphabétique du titre.

■ Artiste

Les fichiers musicaux sont triés en fonction de l'ordre alphabétique de l'artiste.

■ Humeur

Trie les fichiers musicaux par ambiance. Vous pouvez modifier les informations d'ambiance de la musique.

- Options d'ambiance : Energique, Rythmique, Triste, Enivrante, Calme.

■ Genre

Trie les fichiers musicaux par genre.

■ Dossier

Trie les fichiers musicaux par dossier. Le fichier musical situé dans le dossier racine est affiché en premier, suivi des autres par ordre alphabétique.

■ Préférence

Trie les fichiers musicaux par ordre de préférence (Favoris). Vous pouvez modifier les préférences des fichiers musicaux.

- Modification des paramètres des favoris
Sélectionnez le fichier musical de votre choix dans la liste musicale, puis appuyez plusieurs fois sur le bouton vert jusqu'à ce que le réglage souhaité apparaisse.
- Les étoiles sont uniquement destinées au groupement. Par exemple, le réglage trois étoiles n'a aucune priorité sur le réglage une étoile.
- Options des favoris: ★★ ★★ ★★★★★

□ Menu Outils de la liste musicale

■ Lire gp act.

Ce menu vous permet de ne lire les fichiers musicaux que du groupe actuellement sélectionné.

■ Changer groupe

Vous pouvez modifier les informations d'ambiance des fichiers musicaux.

- Les informations de groupe du fichier actuel sont mises à jour et le fichier est déplacé vers le nouveau groupe.
- Pour modifier les informations de plusieurs fichiers, sélectionnez ceux de votre choix en appuyant sur le bouton jaune.

■ Information

Affiche des informations sur les fichiers musicaux, notamment le nom, la taille, la date de modification et le chemin d'accès.

- Une autre solution consiste à sélectionner un fichier musical dans la liste et à appuyer ensuite sur le bouton **INFO** pour visualiser les informations.





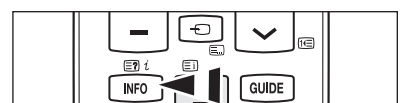
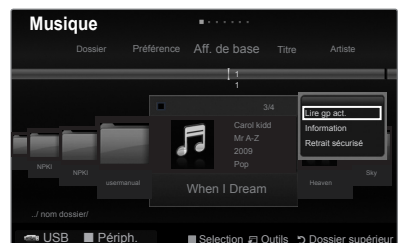

■ Retrait sécurisé

Vous pouvez retirer le périphérique du téléviseur en toute sécurité.





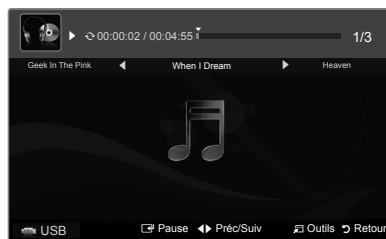

Lecture de musique

□ Lecture d'un fichier musical



1. Appuyez sur le bouton **MEDIA.P** de la télécommande pour afficher le menu **Media Play**.
2. Appuyez sur le bouton ◀ ou ▶ pour sélectionner **Musique** puis appuyez sur le bouton **ENTER** .
3. Appuyez sur le bouton ◀ ou ▶ pour sélectionner un fichier musical à lire.
4. Appuyez sur le bouton  (Lecture)/**ENTER** .
 - ☑ Ce menu affiche uniquement les fichiers portant l'extension MP3. Les fichiers portant d'autres extensions ne s'affichent pas, même s'ils sont enregistrés sur le même périphérique USB.
 - ☑  (Retour arrière) et  (Avance rapide) ne fonctionnent pas durant la lecture.
 - ☑ Le fichier sélectionné s'affiche en haut de l'écran, avec la durée de lecture.
 - ☑ Pour régler le volume sonore, appuyez sur le bouton de volume de la télécommande. Pour couper le son, appuyez sur le bouton  MUTE de la télécommande.
 - ☑ La durée de lecture d'un fichier musical peut s'afficher sous la forme '00:00:00' si les informations relatives au temps de lecture ne figurent pas au début du fichier.



☑ Boutons de commande de lecture

ENTER 	Lance/Interrompt la lecture du fichier musical.		Quitte le mode de lecture et revient à la liste musicale.
	Lance la lecture du fichier musical.	TOOLS 	Exécute diverses fonctions dans les menus Musique.
	Interrompt la lecture du fichier musical.		



☑ Icône d'informations sur la fonction Musique

	Lorsque tous les fichiers musicaux du dossier (ou le fichier sélectionné) sont répétés. Mode de répétition est défini sur Marche .
	Lorsque tous les fichiers musicaux du dossier (ou le fichier sélectionné) sont lus une fois. Mode de répétition est défini sur Arrêt .

□ Lecture du groupe de musiques

1. Appuyez sur le bouton ◀ ou ▶ pour sélectionner un ordre de tri. (**Aff. de base, Titre, Artiste, Ambiance, Genre, Dossier, Préférence**)
2. Appuyez sur le bouton ▼, puis sur le bouton ▲ ou ▼ pour sélectionner le groupe souhaité.
3. Appuyez sur le bouton ▼ puis appuyez sur le bouton **TOOLS**.
4. Appuyez sur le bouton ▲ ou ▼ pour sélectionner **Lire gp act.** puis appuyez sur le bouton **ENTER** .

□ Lecture des fichiers musicaux sélectionnés

1. Appuyez sur le bouton ◀ ou ▶ pour sélectionner le fichier musical de votre choix dans la Liste musicale.
2. Appuyez sur le bouton jaune. Répétez l'opération ci-dessus pour sélectionner plusieurs fichiers musicaux.
 - ☑ La marque ✓ s'affiche à gauche du fichier musical sélectionné.
 - ☑ Pour désélectionner tous les fichiers, appuyez sur le bouton **TOOLS** et sélectionnez **Désélect. tout**.
3. Appuyez sur le bouton  (Lecture)/**ENTER** .
 - ☑ Seul le fichier sélectionné est lu.

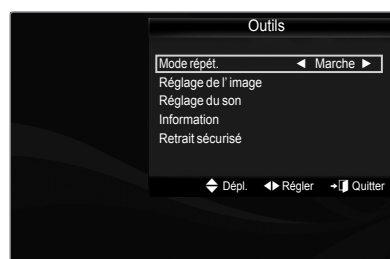

□ Menu Outils de lecture de musique

- **Mode répétition** → **Marche / Arrêt**
Vous pouvez lire des fichiers musicaux en boucle.
- Reportez-vous à la page 47.
- Les informations relatives au fichier musical sont affichées.
- Vous pouvez retirer le périphérique du téléviseur en toute sécurité.



Utilisation et tri de la Liste des films

Vous pouvez organiser les films de la Liste des films selon un ordre particulier.

1. Appuyez sur le bouton **MEDIA.P** de la télécommande pour afficher le menu **Media Play**.
2. Appuyez sur le bouton ◀ ou ▶ pour sélectionner **Cinéma**, puis appuyez sur le bouton **ENTER** .
3. Appuyez deux fois sur le bouton ▲, puis appuyez sur le bouton ◀ ou ▶ pour sélectionner un ordre de tri (**Affichage de base**, **Date**, **Titre**, **Dossier**, **Préférence**).
 - Les fichiers musicaux sont triés selon le nouvel ordre de tri sélectionné.
 - Pour passer au groupe précédent/suivant, appuyez sur le bouton ◀ (REW) ou ▶ (FF).
4. Appuyez deux fois sur le bouton ▼, puis appuyez sur le bouton ▶ (Lecture) / **ENTER**  pour lire le film dans l'ordre sélectionné par l'utilisateur.
 - Les informations des fichiers film sont définies automatiquement.
 - Vous pouvez modifier les **Préférences**.



□ Ordre de tri de la Liste des films

■ Affichage de base

Affiche l'ensemble du dossier. Vous pouvez lire le film en sélectionnant le dossier.

- Lorsque le tri est effectué en fonction de l'Aff. de base, vous ne pouvez pas définir les fichiers des favoris.

■ Date

Trie et affiche les films par date. Le tri s'effectue par année et par mois, en commençant par le film le plus ancien.

■ Titre

Les fichiers film sont triés par titre et classés par symbole/numéro/ordre alphabétique/ordre personnalisé.

■ Dossier

Si le périphérique USB contient de nombreux dossiers, les fichiers film sont affichés dans l'ordre dans chaque dossier. Le fichier film situé dans le dossier racine est affiché en premier, suivi des autres dans l'ordre alphabétique.

■ Préférence

Trie les films par préférence (Favoris). Vous pouvez modifier les préférences des films.

- Modification du réglage des favoris
Sélectionnez le fichier film de votre choix dans la liste des films, puis appuyez plusieurs fois sur le bouton vert jusqu'à ce que le réglage voulu apparaisse.
- Les étoiles sont destinées au groupement uniquement. Par exemple, le réglage de trois étoiles n'a aucune priorité sur le réglage d'une étoile.
- Options des favoris : 

□ Menu Outils de la Liste des films

■ Lire groupe actuel

Ce menu vous permet de lire uniquement les fichiers film du groupe de tri actuellement sélectionné.

■ Information

Affiche des informations sur les fichiers film, dont l'ordre du fichier dans le répertoire actuel, le nom, la taille, la date de modification et le chemin d'accès.

- Ces informations s'affichent également lorsque vous sélectionnez un fichier film dans la liste des films et appuyez ensuite sur le bouton **INFO**.



■ Retrait sécurisé

Vous pouvez retirer le périphérique du téléviseur en toute sécurité.



Lecture d'un fichier film

□ Lecture d'un fichier film

1. Appuyez sur le bouton **MEDIA.P** de la télécommande pour afficher le menu **Media Play**.
2. Appuyez sur le bouton ◀ ou ▶ pour sélectionner **Cinéma**, puis appuyez sur le bouton **ENTER** .
3. Appuyez sur le bouton ◀ ou ▶ pour sélectionner un film à regarder.
4. Appuyez sur le bouton  (Lecture) / **ENTER** .
 - Le fichier sélectionné s'affiche en haut de l'écran, avec la durée de lecture.
 - La durée de lecture d'un fichier film peut s'afficher sous la forme '00:00:00' si les informations relatives au temps de lecture ne figurent pas au début du fichier.
 - Appuyez sur le bouton ◀ pendant la lecture d'un fichier vidéo pour revenir en arrière.
 - Appuyez sur le bouton ▶ pour effectuer une avance rapide.
 - Formats vidéo pris en charge











Extension de fichier	Conteneur	Décodeur vidéo	Résolution max. Sti
*.avi	AVI	XviD	720x576
		MPEG1	720x576
		MPEG2	720x576
		H.264 BP	1920x1088
		H.264 BP	1920x1088
		H.264 HP	1920x1088
		MPEG-4 SP	720x576
*.mp4	MP4	MPEG-4 ASP	720x576
		H.264 BP	1920x1088
		H.264 MP	1920x1088
		H.264 HP	1920x1088
		MPEG-4 SP	720x576
*.mpg *.mpeg *.vro *.vob	PS	MPEG-4 ASP	720x576
		MPEG1 (Program Stream)	1920x1088
		MPEG2 (Program Stream)	1920x1088
		MPEG2 VOB	1920x1088
others (ts)	TS	MPEG2 VRO	1920x1088
		MPEG2 (Transport Stream)	1920x1088
		H.264 (Transport Stream)	1920x1088

Formats de sous-titres pris en charge

Nom	Extension de fichier	Langage de programmation
MPEG-4(timed-text)	.txt	XML
SAMI	.smi	HTML
SubRip	.srt	Texte simple
SubViewer	.sub	Texte simple
Micro DVD	.sub ou .txt	Texte simple

Boutons de commande de lecture vidéo

ENTER 	Lit / interrompt le fichier film.
	Lit le fichier film.
	Interrompt la lecture du fichier film.
	Quitte le mode de lecture et revient à la liste des films.
 TOOLS	Exécute diverses fonctions dans les menus Film.
	Avance ou recule dans le film en cours de lecture.
	Affiche la dernière vue du fichier actuel.
	Affiche la première vue du fichier actuel.

Suite...

❑ Lecture du groupe de films

1. Appuyez sur le bouton ◀ ou ▶ pour sélectionner un ordre de tri.
(Affichage de base, Date, Titre, Dossier, Préférence)
2. Appuyez sur le bouton ▼, puis sur le bouton ▲ ou ▼ pour sélectionner le groupe souhaité.
3. Appuyez sur le bouton ▼ puis appuyez sur le bouton **TOOLS**.
4. Appuyez sur le bouton ▲ ou ▼ pour sélectionner **Lire groupe actuel**, puis appuyez sur le bouton **ENTER** .

❑ Lecture des fichiers film sélectionnés

1. Appuyez sur le bouton ◀ ou ▶ pour sélectionner le fichier film de votre choix dans la liste des films.
2. Appuyez sur le bouton jaune. Répétez l'opération ci-dessus pour sélectionner plusieurs fichiers film.
 - ☑ La marque ✓ s'affiche à gauche du fichier film sélectionné.
 - ☑ Pour désélectionner tous les fichiers, appuyez sur le bouton **TOOLS** et sélectionnez **Désélectionner tout**.
3. Appuyez sur le bouton ◻ (Lecture) / **ENTER** 
 - ☑ Seul le fichier sélectionné est lu.

❑ Lecture d'un film en continu

Si vous arrêtez la lecture d'un film, vous avez la possibilité de la reprendre à l'endroit où vous l'avez arrêtée.

La fonction **Lecture continue** vous évite de devoir recommencer la lecture depuis le début ou de rechercher le passage en question du film.

1. Sélectionnez le fichier film que vous souhaitez lire en continu en appuyant sur le bouton ◀ ou ▶ dans la liste des films.
2. Appuyez sur le bouton ◻ (Lecture) / **ENTER** .
3. Pour sélectionner **Lecture continue**, appuyez sur le bouton bleu.
 - ☑ Le film reprend à l'endroit précis où vous aviez arrêté la lecture.
 - ☑ Si la fonction **Aide sur la lecture en continu** a été définie sur **Marche**, un message s'affiche lors de la lecture d'un fichier film que vous souhaitez **Lire en continu**. (Reportez-vous à la page 48)

❑ Menu Outils de lecture du film

■ Paramètres d'image / Paramètres du son

Reportez-vous à la page 47.

■ Format de l'image

Vous permet de modifier la taille de l'image selon vos préférences.

- **Ajustement** : Adapte le film à la taille d'écran du téléviseur.
- **Original** : Lit le film dans son format d'origine.

■ Paramètres des sous-titres

Vous pouvez visionner les films avec des sous-titres.

- **Sous-titres** : **Marche / Arrêt**
- **Langue des sous-titres** : Sélectionnez la langue des sous-titres.
- **Taille des sous-titres** : **Petit / Grand / Standard**
- **Sync. des sous-titres** : Règle l'apparition des sous-titres.
- **Réinit. sync. sous-titres** : Rétablit les valeurs par défaut pour la synchronisation.

■ Information

Les informations relatives au fichier film sont affichées.

■ Retrait sécurisé

Vous pouvez retirer le périphérique du téléviseur en toute sécurité.



Réglage des paramètres d'image/audio à l'aide de Media Play

Lorsque vous visionnez un diaporama ou écoutez de la musique à l'aide de Media Play, vous pouvez régler l'image et le son.

❑ Réglage de l'image

1. Appuyez sur le bouton **TOOLS** pendant la lecture d'un diaporama ou d'un fichier musical.
2. Appuyez sur le bouton ▲ ou ▼ pour sélectionner **Réglage de l'image**.
3. Appuyez sur le bouton ◀ ou ▶ pour sélectionner le **mode Image** (**Dynamique, Standard, Eco, ou Cinéma**).
 Lorsque **Dynamique** ou **Eco** est sélectionné, vous ne pouvez pas régler les paramètres **Contraste Dynam.** et **Nuance de noir**.
4. Appuyez sur le bouton ▲ ou ▼ pour accéder à un élément. (**Contraste, Luminosité, Couleur, Contraste Dynam., Nuance de noir** ou **Réinit.**)
 Sélectionnez **Réinit.** pour réinitialiser les paramètres d'image.
5. Appuyez sur le bouton ◀ ou ▶ pour régler les paramètres.
 Pour plus d'informations sur les paramètres d'image, reportez-vous aux pages 18 à 21.

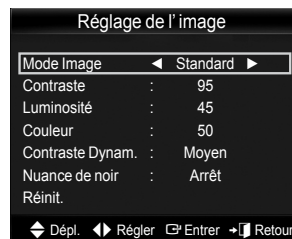

❑ Réglage du son

1. Appuyez sur le bouton **TOOLS** pendant la lecture d'un diaporama ou d'un fichier musical.
2. Appuyez sur le bouton ▲ ou ▼ pour sélectionner **Réglage du son**.
3. Appuyez sur le bouton ◀ ou ▶ pour sélectionner le **mode son**. (**Standard, Musique, Cinéma, Voix claire** ou **Personnel**)
4. Appuyez sur le bouton ▲ ou ▼ pour passer à un élément. (**Balance, 100 Hz, 300 Hz, 1 KHz, 3 KHz, 10 KHz** (réglage de la bande passante) ou **Réinit.**)
 Sélectionnez **Réinit.** pour réinitialiser les réglages audio.
5. Appuyez sur le bouton ◀ ou ▶ pour régler les paramètres.
 Pour plus d'informations sur les réglages audio, reportez-vous aux pages 23 à 24.

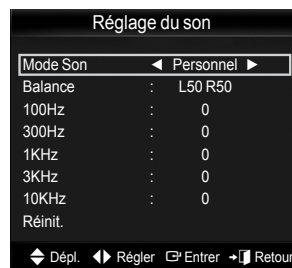

Utilisation du menu Configuration

Le menu Configuration affiche les paramètres utilisateur du menu **Media Play**.

1. Appuyez sur le bouton **MEDIA.P** de la télécommande pour afficher le menu **Media Play**.
2. Appuyez sur le bouton ◀ ou ▶ pour sélectionner **Configuration**, puis appuyez sur le bouton **ENTER** .
3. Appuyez sur le bouton ▲ ou ▼ pour sélectionner l'option de votre choix.
4. Appuyez sur le bouton ◀ ou ▶ pour sélectionner l'option requise.

Pour quitter le mode Media Play, appuyez sur le bouton **MEDIA.P** de la télécommande.

■ **Affichage couleur** → **Marche / Arrêt**

Vous pouvez afficher les informations de couleurs dans le menu Photo.

Si cette option est réglée sur Marche, le temps de chargement augmente lors de la collecte des informations sur la couleur.

■ **Mode répétition** → **Marche / Arrêt**

Sélectionnez cette option pour lire des fichiers musicaux en boucle.

■ **Aide lecture continue** → **Marche / Arrêt**

Sélectionnez cette option pour afficher le message d'aide relatif à la lecture continue des films.

■ **Obtenir code d'enr. de DivX® VOD**

Affiche le code d'enregistrement autorisé pour le téléviseur. Si vous vous connectez au site Web DivX et enregistrez le code d'enregistrement avec un compte personnel, vous pouvez télécharger le fichier d'enregistrement VOD. Si vous lisez ce fichier d'enregistrement VOD à l'aide de Media Play, l'enregistrement est terminé. Pour plus d'informations sur la VOD DivX®, visitez le site www.DivX.com.

■ **Obtenir code de désact. de DivX® VOD**

Si DivX® VOD n'est pas enregistré, le code de désactivation de l'enregistrement s'affiche. Si vous exécutez cette fonction lorsque DivX® VOD est enregistré, l'enregistrement DivX® VOD en cours est désactivé.

■ **Tps fct. écran veille** → **Arrêt / 10 min / 20 min / 1 heure**

Sélectionnez cette option pour définir le délai avant l'activation de l'écran de veille.

■ **Information**

Affiche les informations de l'appareil connecté.

■ **Retrait sécurisé**

Vous pouvez retirer le périphérique du téléviseur en toute sécurité.

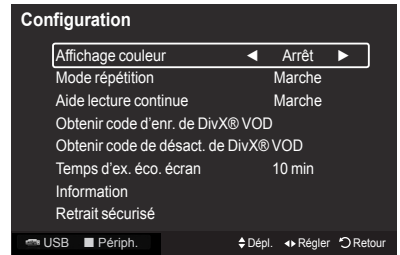

Media Play-DLNA

Définition du réseau DLNA

DLNA vous permet de visionner, sur votre téléviseur, des vidéos et des images enregistrées sur votre ordinateur via une connexion réseau en mode Media. Pour utiliser DLNA, le téléviseur doit être connecté au réseau et l'application DLNA doit être installée sur votre ordinateur.

❑ Schéma des connexions réseau

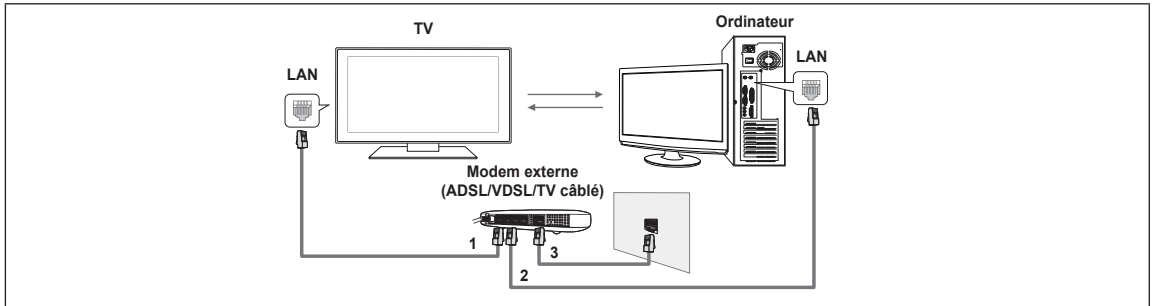

1. Connectez le port LAN situé sur le panneau arrière du téléviseur au modem externe à l'aide d'un câble réseau.
2. Connectez l'ordinateur sur lequel le programme "DLNA PC Share Manager" sera installé au modem externe à l'aide d'un câble réseau.
3. Connectez le port LAN situé sur la prise murale au modem externe à l'aide d'un câble modem.

❑ Connexion au réseau

1. Une fois la connexion au réseau effectuée, configurez le réseau sur le téléviseur.
 - Les trois premiers chiffres (adresse de sous-réseau) des adresses IP du téléviseur et de l'ordinateur doivent être identiques (par exemple, Adresse IP : 123.456.789.**)
2. Exécutez un Test du réseau pour vérifier les paramètres réseau.

Installation de l'application DLNA

Pour lire sur votre téléviseur du contenu stocké sur l'ordinateur, vous devez, dans un premier temps, installer l'application.

■ Configuration requise

1. Introduisez le CD du programme fourni avec le téléviseur dans le lecteur approprié de votre ordinateur.
2. L'installation du programme nécessite 20 Mo d'espace libre sur le disque dur.
 - Si vous partagez des fichiers, jusqu'à 20 Mo d'espace disque est nécessaire par lot de 100 fichiers.
 - Si vous annulez le partage de fichiers, l'espace disque utilisé pour les informations sur les miniatures est également libéré.

■ Formats pris en charge

1. Image : JPEG (jpg, jpeg)
2. Audio : MP3 (mp3)
3. Vidéo : MPEG1 (mpg, mpeg), MPEG2 PS/TS (mpg, mpeg, trp, ts, tp), divx (mpg, mpeg, avi), MPEG4/H.264 (mpg, mpeg)

Suite...

■ Installation de l'application

1. Exécutez le fichier Setup.exe situé sur le CD du programme fourni avec le téléviseur
 Vous pouvez également télécharger ce fichier sur le site Web de Samsung à l'adresse www.samsung.com.
2. Installez l'application SAMSUNG PC Share Manager, comme illustré ci-dessous.

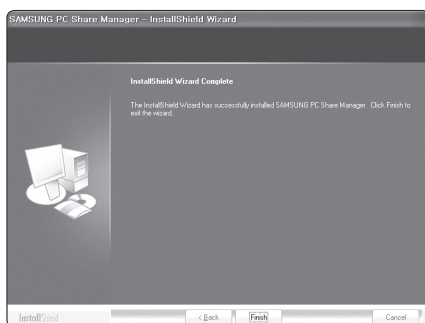
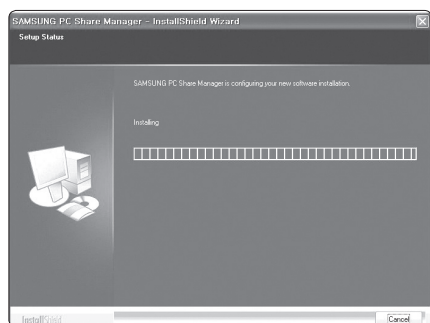
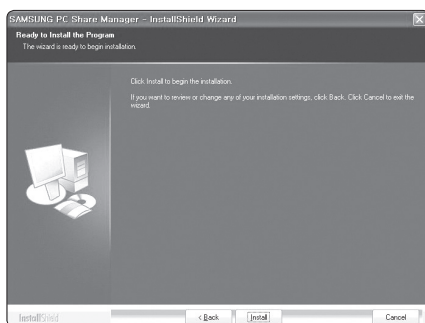
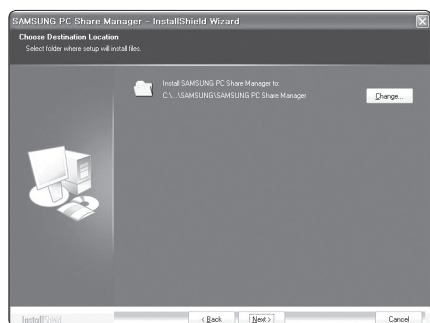
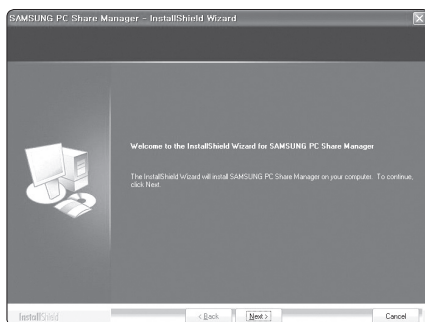
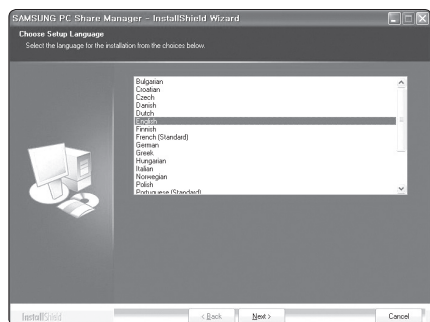

3. Une fois l'installation terminée, l'icône PC Share Manager apparaît sur votre Bureau.
 Double-cliquez sur cette icône pour exécuter le programme.

Utilisation de l'application DLNA

Présentation de l'écran du programme

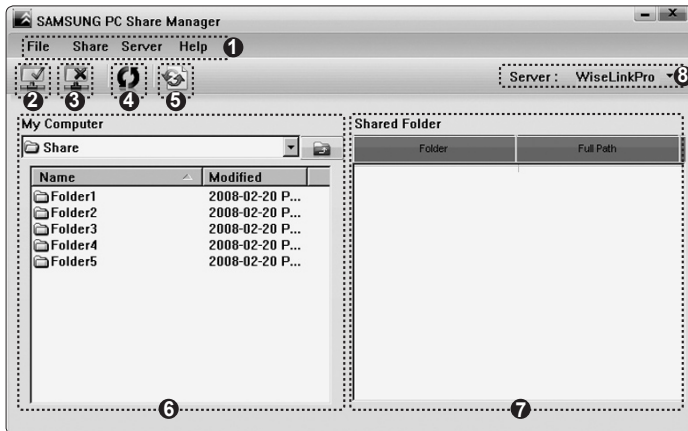

1. Menus : **Fichier**, **Partager**, **Serveur** et **Aide**.
2. Cliquez sur ce bouton pour partager le dossier serveur sélectionné.
3. Cliquez sur ce bouton pour annuler le partage.
4. Cliquez sur ce bouton pour actualiser la liste des fichiers et dossiers de l'ordinateur.
5. Cliquez sur ce bouton pour synchroniser l'état de partage.
6. Les dossiers et fichiers à partager stockés sur l'ordinateur sont répertoriés.
7. Les dossiers partagés par l'utilisateur sont répertoriés.
8. Nom du serveur PC dans la liste d'appareils de Media Play.

Fichier

- **Propriété** : Affiche des informations sur le fichier ou dossier sélectionné.
 - **Méthode 1** : sélectionnez un fichier ou dossier, cliquez sur le menu **Fichier**, puis sélectionnez le sous-menu **Propriété**.
 - **Méthode 2** : sélectionnez un fichier ou dossier, cliquez sur l'élément sélectionné avec le bouton droit de la souris, puis cliquez sur **Propriété** dans le menu contextuel.

<Méthode 1>

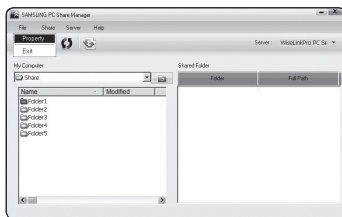

<Méthode 2>

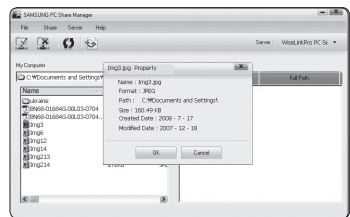
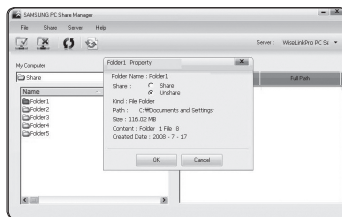

- **Quitter** : Ferme l'application DLNA.

Si vous sélectionnez **Exit** sans appliquer les modifications après avoir changé l'état de partage, un message vous invite à enregistrer les paramètres modifiés sur l'ordinateur. Sélectionnez **Oui** pour appliquer les modifications et fermer l'application.

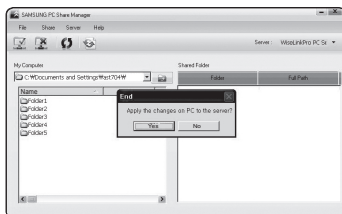

Suite...

□ Partager

■ Partage d'un dossier

Vous pouvez partager un dossier de votre ordinateur sur le téléviseur. Vous pouvez partager, au maximum, 32 dossiers.

☑ Votre ordinateur fera alors office de serveur pour le téléviseur.

- **Méthode 1:** Sélectionnez un dossier dans **Mon ordinateur**, cliquez sur le menu **Partager**, puis sélectionnez le sous-menu **Partager le dossier**.
- **Méthode 2:** Sélectionnez un dossier dans **Mon ordinateur**, cliquez sur le dossier sélectionné à l'aide du bouton droit de la souris, puis sélectionnez **Partager le dossier** dans le menu contextuel.
- **Méthode 3:** Placez le pointeur de la souris sur un dossier répertorié dans le volet **Mon ordinateur** et faites-le glisser dans le volet Shared Folder (Dossiers partagé). Si un message vous invite à confirmer le dossier partagé, sélectionnez **Oui**.

<Méthode 1>

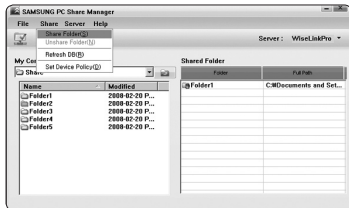

<Méthode 2>

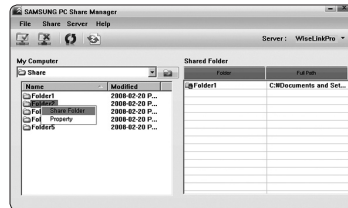

<Méthode 3>

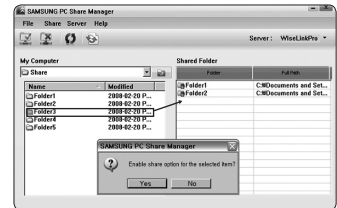

■ Annulation d'un dossier partagé

Vous pouvez annuler un dossier partagé sur votre ordinateur. Sélectionnez un dossier dans le volet **Dossier partagé**, puis cliquez sur **Annuler le partage**.

- **Méthode 1:** Sélectionnez un dossier dans le volet **Dossier partagé**, cliquez sur le menu **Partager**, puis sélectionnez **Annuler le partage**.
- **Méthode 2:** Sélectionnez un dossier dans le volet **Dossier partagé**, cliquez sur le dossier sélectionné à l'aide du bouton droit de la souris, puis sélectionnez **Annuler le partage** dans le menu contextuel.
- **Méthode 3:** Placez le pointeur de la souris sur un dossier répertorié dans le volet **Dossier partagé** et faites-le glisser dans le volet **Mon ordinateur**. Si un message vous invite à confirmer l'annulation, sélectionnez **Oui**.

<Méthode 1>

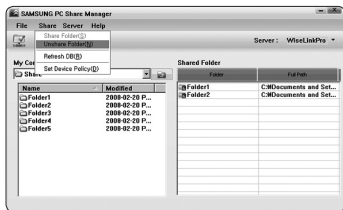

<Méthode 2>

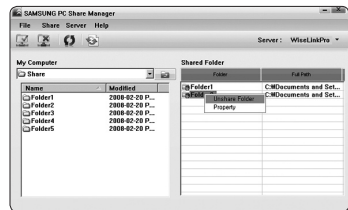

<Méthode 3>

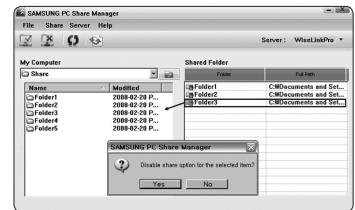

■ Application des réglages actuels

Effectuez cette opération lorsqu'une synchronisation s'avère nécessaire à la suite du partage d'un nouveau dossier ou de l'annulation d'un partage. Le menu **Définir l'état modifié** applique les modifications apportées aux dossiers partagés aux données enregistrées avec le programme de partage installé sur l'ordinateur.

L'application des modifications aux données internes est une procédure relativement longue. Aussi, cette fonction permet-elle aux utilisateurs de n'appliquer les modifications que lorsque cela s'avère nécessaire.

Tant que vous ne sélectionnez pas le menu **Définir l'état modifié**, l'état modifié du dossier partagé n'est pas appliqué au serveur. Les modifications apportées aux dossiers partagés ne sont pas appliquées à l'ordinateur tant que vous n'avez pas sélectionné le menu **Définir l'état modifié**.

- **Méthode 1:** Sélectionnez le menu **Partager**, puis cliquez sur le sous-menu **Actualiser BD**.
- **Méthode 2:** Cliquez sur l'icône **Définir l'état modifié**.

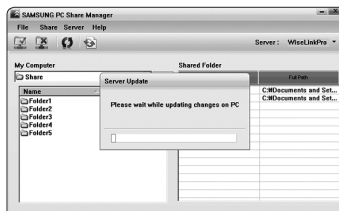
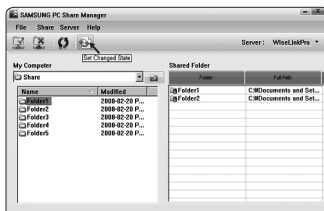

Suite...

■ **Définition des permissions d'accès**

Pour permettre au téléviseur de détecter votre ordinateur, le téléviseur doit être défini sur **Définir la politique** du périphérique dans la fenêtre Paramètres de permission d'accès. De plus, le serveur et le téléviseur doivent se trouver sur le même sous-réseau.

- **Method:** sélectionnez le menu **Partager**, puis cliquez sur **Définir la politique** du périphérique. Les éléments rejetés apparaissent en gris. Vous pouvez modifier les permissions d'accès en utilisant le bouton Allow **Autoriser** / **Refuser**. Pour supprimer un élément, sélectionnez-le, puis cliquez sur **Supprimer l'élément**.

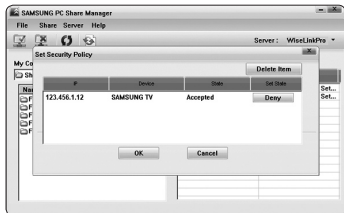

□ **Serveur**

■ **Serveur**

Vous pouvez utiliser votre ordinateur en tant que serveur ou annuler cette affectation.

■ **Démarrer le serveur au démarrage de Windows**

Vous pouvez indiquer si le serveur doit démarrer automatiquement au démarrage de Windows.

■ **Modifier le nom du serveur**

Vous pouvez renommer le serveur. Entrez un nouveau nom et cliquez sur **OK**. Le nouveau nom apparaît dans le coin supérieur droit de la fenêtre, ainsi que sur le téléviseur.

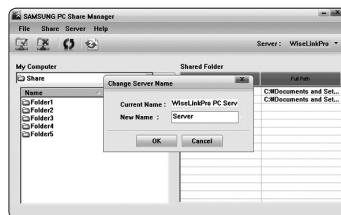
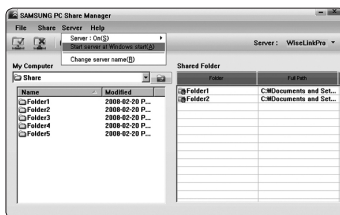
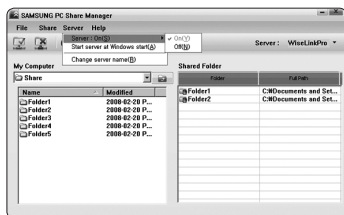

□ **Aide**

■ **Version**

Une boîte de dialogue s'ouvre avec des informations sur la version du programme.

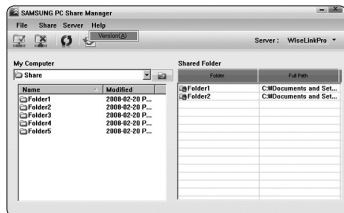

Utilisation de la fonction DLNA

Utilisation du menu DLNA

DLNA (Digital Living Network Alliance) permet de lire du contenu enregistré sur un serveur DLNA (généralement votre ordinateur) connecté à votre téléviseur ou sur un réseau.

Media play permet de lire du contenu enregistré sur une unité de stockage USB connectée au téléviseur, tandis que DLNA permet de lire du contenu enregistré sur un serveur DLNA (votre ordinateur) connecté à votre téléviseur ou sur le réseau. Les procédures d'utilisation du contenu sont identiques à celles en usage pour Media play.

Si vous installez, sur votre ordinateur, le programme PC Share Manager fourni avec le téléviseur, vous pouvez faire en sorte que l'ordinateur joue le rôle de serveur DLNA sur le réseau.

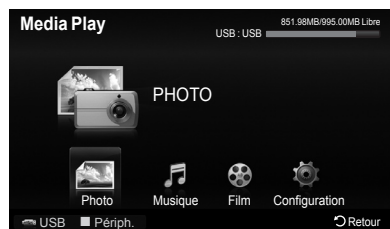

1. Appuyez sur le bouton **MENU**. Appuyez sur le bouton **▲** ou **▼** pour sélectionner **Application**, puis appuyez sur le bouton **ENTER**.
2. Appuyez sur le bouton **▲** ou **▼** pour sélectionner **Media Play (USB & DLNA)**, puis appuyez sur le bouton **ENTER**.
3. Appuyez sur le bouton **◀** ou **▶** pour sélectionner une icône (**Photo**, **Musique**, **Film**, **Configuration**), puis appuyez sur le bouton **ENTER**.

Pour quitter le mode DLNA, appuyez sur le bouton MEDIA.P de la télécommande.

Photo

Menu Outils de la Liste des photos

Diaporama / Lire le groupe courant / Information

Menu Outils du diaporama

Arrêter le diaporama & Dém. Diaporama / Vitesse du diaporama / Effet du diaporama / Zoom / Pivoter / Réglage de l'image / Information

Musique

Menu Outils de la Liste musicale

Lire le groupe courant / Information

Menu Outils de lecture de musique

Mode de répétition / Réglage de l'image / Réglage du son / Information

Film

Menu Outils de la Liste de films

Lire gp act. / Copier / Copier le groupe actuel / Information

Menu Outils de lecture du film

Réglage de l'image / Réglage du son / Format de l'image / Réglage des sous-titres / Information

Configuration

Affichage couleur / Mode de répétition Musique / Aide lecture continue / Obtenir code d'enr. de DivX® VOD / Obtenir code de désact. de DivX® VOD / Temps d'ex. éco. écran / Information

DLNA ne prend pas en charge les fonctions suivantes.

- Musique de fond et Sélection musique de fond.
- Tri des fichiers par préférence dans les dossiers Photo, Musique et Film.
- Mod. info groupe.
- Supp. sécurité.
- Le bouton **◀** (Retour arrière) / **▶** (Avance rapide) fonctionne pendant la lecture d'un film.
- Fonction Lecture d'un film en continu (Resume Play).

Il se peut que la fonction Ignorer (bouton **◀/▶**) ou Pause ne soit pas opérationnelle pendant la lecture d'un film pour le DLNA d'autres fabricants. Cela dépend, en fait, des informations de contenu.

Il se peut que la durée de lecture ne soit pas affichée lors de la lecture d'un film.

Connexion de périphériques Anynet+

Anynet+ est une fonction qui vous permet de contrôler tous les périphériques Samsung connectés compatibles Anynet+ avec votre télécommande Samsung. Le système Anynet+ s'utilise uniquement avec des périphériques Samsung disposant de la fonction Anynet+. Afin de vérifier que votre périphérique Samsung dispose de cette fonction, assurez-vous qu'il comporte le logo Anynet+.

❑ Connexion à un téléviseur

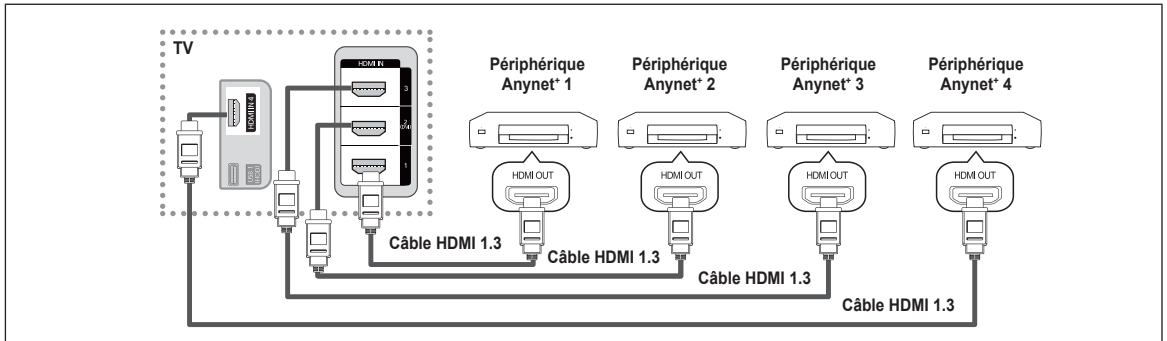

1. A l'aide du câble HDMI, reliez la prise HDMI IN (1, 2(DVI), 3 or 4) du téléviseur à la prise HDMI OUT du périphérique Anynet+ correspondant.

❑ Connexion à un système home cinéma

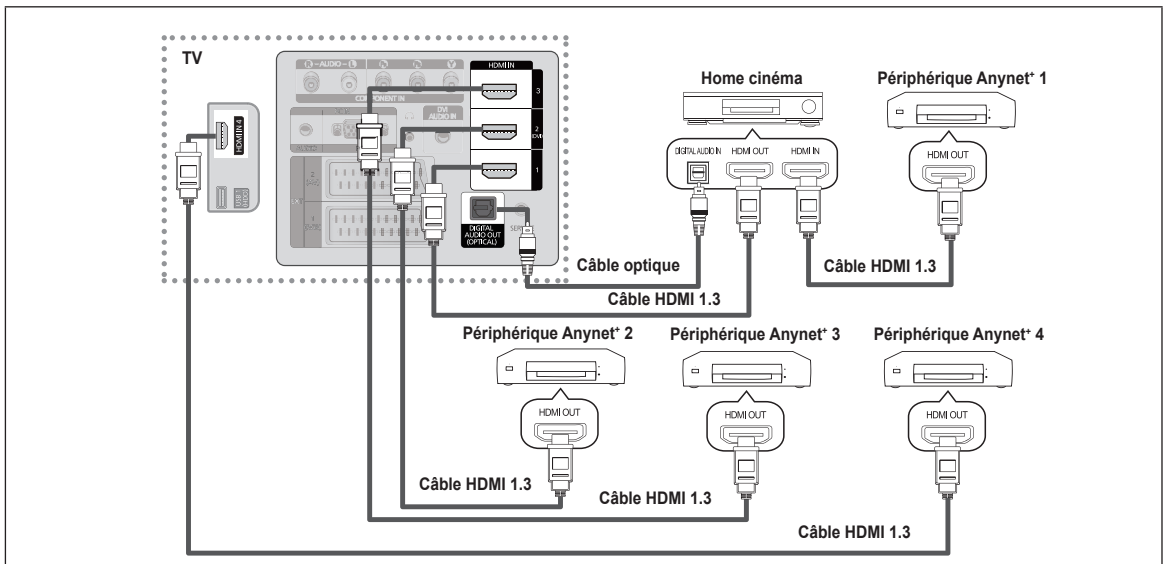

1. A l'aide du câble HDMI, reliez la prise HDMI IN (1, 2(DVI), 3 or 4) du téléviseur à la prise HDMI OUT du périphérique Anynet+ correspondant.
 2. A l'aide du câble HDMI, reliez la prise HDMI IN du système home cinéma à la prise HDMI OUT du périphérique Anynet+ correspondant.
- ☑ Connectez le câble optique entre la prise sortie audio numérique (optique) de votre téléviseur et l'entrée Digital Audio (audio numérique) de votre système home cinéma.
 - ☑ En suivant les instructions de connexion ci-avant, la prise optique alimente uniquement les périphériques audio 2 canaux. Vous n'entendrez du son qu'au niveau des haut-parleurs avant gauche et droit et du caisson de basses de votre système home cinéma. Pour écouter des chaînes audio 5.1, branchez la prise Sortie audio numérique (Optique) du lecteur DVD ou du décodeur câble/ récepteur satellite (c.-à-d. appareil Anynet 1 ou 2) directement sur l'amplificateur ou sur un système home cinéma, et non sur le téléviseur.
 - ☑ Ne connectez qu'un seul système home cinéma.
 - ☑ Vous pouvez connecter un périphérique Anynet+ à l'aide du câble HDMI 1.3. Certains câbles HDMI peuvent ne pas prendre en charge les fonctions Anynet+.
 - ☑ Anynet+ fonctionne si le périphérique AV compatible Anynet+ est en mode Standby (Veille) ou Marche.
 - ☑ Anynet+ prend en charge jusqu'à 12 périphériques AV. Vous pouvez connecter jusqu'à 3 périphériques du même type.
 - ☑ Anynet+ prend en charge jusqu'à 3 périphériques simultanément.

Configuration d'Anynet*

□ Configuration d'Anynet*(HDMI-CEC)

- Appuyez sur le bouton **TOOLS** pour afficher le menu **Outils**. Vous pouvez également afficher le menu Anynet* en sélectionnant **Outils** → **Anynet*(HDMI-CEC)**

■ Anynet*(HDMI-CEC) → Arrêt / Marche

Pour utiliser la fonction Anynet*, l'option **Anynet* (HDMI-CEC)** doit être réglée sur **Marche**.

- ☑ Lorsque la fonction **Anynet* (HDMI-CEC)** est désactivée, toutes les activités associées à Anynet* sont indisponibles.

■ Arrêt automatique → Non / Oui

Arrêt automatique d'un périphérique Anynet* lorsque le téléviseur est mis hors tension.

- ☑ La source active sur la télécommande du téléviseur doit être définie sur TV pour pouvoir utiliser la fonction Anynet*.
- ☑ Si vous réglez **Arrêt automatique** sur **Oui**, les périphériques externes connectés s'éteignent lorsque le téléviseur est mis hors tension. Toutefois, si un périphérique externe est en train d'enregistrer, il peut ne pas s'éteindre.

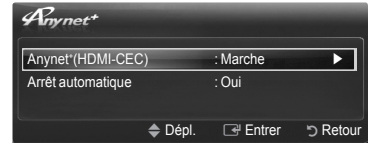

Commutation entre périphériques Anynet*

- Appuyez sur le bouton **TOOLS**. Appuyez sur le bouton **ENTER** pour sélectionner **Anynet* (HDMI-CEC)**.
- Appuyez sur le bouton **▲** ou **▼** pour sélectionner **Liste d'appareils**, puis appuyez sur le bouton **ENTER** .
 - ☑ La liste des périphériques Anynet* connectés au téléviseur s'affiche. Si le périphérique désiré est introuvable, appuyez sur le bouton rouge pour chercher des périphériques.
 - ☑ Le menu **Liste des appareils** n'apparaît que si **Anynet* (HDMI-CEC)** est réglé sur **Marche** dans le menu **Configuration**.



- Appuyez sur le bouton **▲** ou **▼** pour sélectionner un périphérique, puis appuyez sur le bouton **ENTER** . Vous passez ainsi au périphérique sélectionné.
 - ☑ Le basculement vers le périphérique sélectionné peut prendre 2 minutes.
 - ☑ Le temps de recherche nécessaire dépend du nombre de périphériques connectés.
 - ☑ Si vous avez choisi un périphérique externe en appuyant sur le bouton **SOURCE**, il est impossible d'utiliser la fonction Anynet*. Veuillez à basculer vers un périphérique Anynet* externe au moyen du bouton **TOOLS**.

□ Menu Anynet*

Le menu **Anynet*** varie selon le type et l'état des périphériques Anynet* connectés au téléviseur.

Menu Anynet*	Description
Voir télévision	Le mode Anynet* change en mode de diffusion TV.
Liste d'appareils	Affiche la liste des périphériques Anynet*.
(nom_périphérique) MENU	Affiche les menus du périphérique connecté. Par exemple, si un graveur DVD est connecté, son menu de disque s'affiche.
(nom_périphérique) INFO	Affiche le menu de lecture du périphérique connecté. Par exemple, si un graveur DVD est connecté, son menu de lecture s'affiche.
Enregistrement (*enregistrement)	Démarre un enregistrement (ce menu ne fonctionne qu'avec un appareil capable d'enregistrer).
(*enregistrement) Réserver l'enregistrement	Permet de réserver un enregistrement pour l'enregistreur (cette fonction n'est disponible que pour les périphériques prenant en charge la fonction de réservation).
Arrêter Enr. : (*enregistrement)	Arrête l'enregistrement.
Récepteur	Le son est émis par l'intermédiaire du récepteur.

Suite...

□ Boutons de la télécommande du téléviseur disponibles en mode Anynet*

Type de périphérique	État de fonctionnement	Boutons disponibles
Périphérique Anynet*	Après basculement vers le périphérique, lorsque son menu s'affiche à l'écran.	Touches numériques ▲/▼ Boutons ◀/▶/ENTER Boutons de couleur / Bouton EXIT
	Après basculement vers le périphérique, pendant la lecture d'un fichier.	◀▶ (Recherche vers l'arrière) / ▶▶ (Recherche vers l'avant) ■▶ (Arrêt) / ▶ (Lecture) / ◻ (Pause)
Périphérique à tuner intégré	Après basculement vers le périphérique, lorsque vous regardez un programme télévisé.	Bouton P ▲ / ▼
Périphérique audio	Lorsque le récepteur est activé.	Bouton ▲ / ▼ Bouton MUTE

- ☑ La fonction Anynet* est utilisable uniquement lorsque la source active sur la télécommande est définie sur TV.
- ☑ Le bouton ◻ ne fonctionne que lorsque l'appareil est dans un état où l'enregistrement est possible.
- ☑ Il est impossible de commander des périphériques Anynet* à l'aide des boutons situés sur le téléviseur. Les périphériques Anynet* ne peuvent être commandés qu'au moyen de la télécommande du téléviseur.
- ☑ Il se peut que la télécommande du téléviseur ne fonctionne pas dans certaines situations. Dans ce cas, sélectionnez de nouveau le périphérique Anynet*.
- ☑ Les fonctions Anynet* n'opèrent pas sur des produits d'autres fabricants.
- ☑ Les opérations ◻, ◻ peuvent varier en fonction du périphérique.
- ☑ Si plusieurs enregistreurs sont connectés, ils s'affichent sous la forme (*enregistreur) si un seul enregistreur est connecté, il s'affiche sous la forme (*nom_périphérique).

Enregistrement

Vous pouvez enregistrer un programme télévisé à l'aide d'un enregistreur Samsung.

1. Appuyez sur le bouton **TOOLS**. Appuyez sur le bouton **ENTER** pour sélectionner **Anynet* (HDMI-CEC)**.
2. Appuyez sur le bouton ▲ ou ▼ pour sélectionner **Enregistrement**(enregistreur), puis appuyez sur le bouton **ENTER** L'enregistrement débute.

☑ S'il y a plusieurs périphériques d'enregistrement

Si plusieurs enregistreurs sont connectés, la liste de ces périphériques s'affiche. Appuyez sur le bouton ▲ ou ▼ pour sélectionner un périphérique d'enregistrement, puis appuyez sur le bouton **ENTER** L'enregistrement débute.

☑ Lorsque le périphérique d'enregistrement n'est pas affiché

sélectionnez **Liste des appareils** et appuyez sur le bouton rouge pour rechercher les périphériques.

- ☑ Le fait d'appuyer sur le bouton ◻ permet d'enregistrer ce que vous regardez. Si vous regardez une vidéo provenant d'un autre périphérique, cette vidéo est enregistrée.
- ☑ Avant d'enregistrer, vérifiez la connexion de la prise d'antenne au périphérique d'enregistrement. Afin de connecter correctement une antenne à un périphérique d'enregistrement, reportez-vous à la documentation de ce dernier.

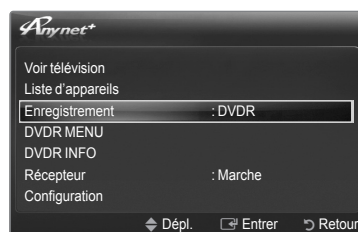

Ecoute via un récepteur

Vous pouvez écouter du son via un récepteur au lieu du haut-parleur du téléviseur.

- Appuyez sur le bouton **TOOLS**. Appuyez sur le bouton **ENTER**  pour sélectionner **Anynet+ (HDMI-CEC)**.
- Appuyez sur le bouton **▲** ou **▼** pour sélectionner **Récepteur**. Appuyez sur le bouton **▲** ou **▼** pour sélectionner **Marche** ou **Arrêt**.

- Si votre récepteur ne prend en charge que l'audio, il se peut qu'il ne figure pas dans la liste des périphériques.
- Le récepteur fonctionnera lorsque vous aurez correctement raccordé la prise d'entrée optique du récepteur à la prise de sortie optique du téléviseur.
- Lorsque le récepteur (home cinéma) est activé, vous pouvez écouter le son sortant de la prise optique du téléviseur. Lorsque le téléviseur affiche un signal DTV (air), il envoie un son 5.1 au récepteur du home cinéma. Lorsque la source est un composant numérique (ex. DVD) connecté au téléviseur via HDMI, seul un son 2 voies est diffusé par le récepteur du home cinéma.
- Lorsque vous utilisez la fonction **Media Play**, le son peut ne pas être transmis correctement par le récepteur.
- Lors de l'écoute via le récepteur, des restrictions s'appliquent à l'utilisation des menus liés aux fonctions audio.
- Si une coupure de courant se produit alors que l'option **Récepteur** est définie sur **Marche**, il se peut que l'option **Sélection du haut-parleur** soit définie sur **Haut-parleur externe** lorsque vous rallumez le téléviseur. (Voir page 24)





Dépannage d'Anynet+

Symptôme	Solution
Anynet+ ne fonctionne pas.	<ul style="list-style-type: none"> • Vérifiez si le périphérique est compatible Anynet+. Le système Anynet+ ne prend en charge que les périphériques compatibles Anynet+. • Connexion à un seul récepteur (home cinéma). • Vérifiez si le cordon d'alimentation du périphérique Anynet+ est bien connecté. • Vérifiez la connexion des câbles vidéo/audio/HDMI du périphérique Anynet+. • Vérifiez qu'Anynet+ (HDMI-CEC) est défini sur Marche dans le menu de configuration d'Anynet+. • Vérifiez si la télécommande du téléviseur est en mode TV. • Vérifiez qu'il s'agit d'une télécommande exclusive Anynet+. • Anynet+ ne fonctionne pas dans toutes les conditions (recherche de chaînes, fonctionnement de Media Play, Plug & Play, etc.). • Lorsque vous branchez ou retirez le câble HDMI 1.3, veillez à relancer une recherche de périphérique ou à éteindre et. • Vérifiez si la fonction Anynet+ du périphérique Anynet+ est réglée sur Marche
Je veux démarrer Anynet+.	<ul style="list-style-type: none"> • Assurez-vous que le périphérique Anynet+ est bien connecté au téléviseur et assurez-vous que la fonction Anynet+ (HDMI-CEC) est réglée sur Marche dans le menu Configuration d'Anynet+. • Appuyez sur le bouton TV de la télécommande pour allumer le téléviseur. Appuyez ensuite sur le bouton TOOLS pour afficher le menu Anynet+ et sélectionnez le menu de votre choix.
Je veux quitter Anynet+.	<ul style="list-style-type: none"> • Choisissez Voir télévision dans le menu Anynet+. • Appuyez sur le bouton SOURCE de la télécommande et choisissez un périphérique non compatible Anynet+ (remarque : le bouton de chaîne ne fonctionne que si aucun périphérique Anynet+ à tuner intégré n'est connecté).
Solution Le message Connexion à Anynet+ apparaît à l'écran.	<ul style="list-style-type: none"> • Il est impossible d'employer la télécommande quand vous configurez Anynet+ ou quand vous passez à un mode de visualisation. • La télécommande n'est utilisable qu'au terme de la configuration d'Anynet+ ou du passage au mode de visualisation.
La lecture ne démarre pas sur le périphérique Anynet+.	<ul style="list-style-type: none"> • Vous ne pouvez pas utiliser la fonction de lecture quand une opération Plug & Play est en cours.
Le périphérique connecté ne s'affiche pas.	<ul style="list-style-type: none"> • Vérifiez si le périphérique est compatible ou non avec les fonctions Anynet+. • Vérifiez si le câble HDMI 1.3 est correctement connecté. • Vérifiez qu'Anynet+ (HDMI-CEC) est défini sur Marche dans le menu de configuration d'Anynet+. • Lancez une nouvelle recherche de périphériques Anynet+. • Vous pouvez connecter un périphérique Anynet+ uniquement à l'aide du câble HDMI 1.3. Certains câbles HDMI peuvent ne pas prendre en charge les fonctions Anynet+. • En cas d'arrêt anormal résultant d'une déconnexion du câble HDMI ou du câble d'alimentation, ou encore d'une panne de courant, effectuez une nouvelle recherche de périphériques.
Impossible d'enregistrer le programme TV.	<ul style="list-style-type: none"> • Vérifiez que la fiche d'antenne est correctement branchée sur le périphérique d'enregistrement.
Le son du téléviseur ne sort pas par le récepteur.	<ul style="list-style-type: none"> • Reliez le téléviseur au récepteur à l'aide du câble optique.

Bibliothèque de contenu

Activation de la Bibliothèque de contenu

La Bibliothèque de contenu vous permet de visionner ou de lire du contenu intégré sur le téléviseur ou stocké sur votre unité USB.

1. Appuyez sur le bouton **MENU**. Appuyez sur le bouton ▲ ou ▼ pour sélectionner **Application**, puis sur le bouton **ENTER** .
2. Appuyez sur le bouton ▲ ou ▼ pour sélectionner **Bibliothèque de contenu**, puis appuyez sur le bouton **ENTER** . Le menu principal de **Content Library** s'affiche.

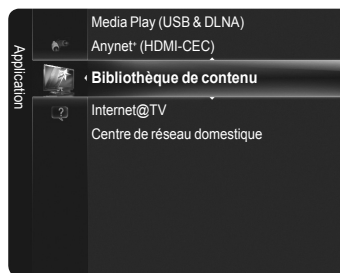

-  Appuyez sur le bouton **CONTENT** de la télécommande pour afficher le menu principal **Bibliothèque de contenu**.

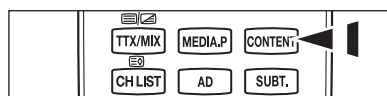



3. Appuyez sur le bouton ◀ ou ▶ pour sélectionner une icône (**Galerie**, **Cuisine**, **Enfants**, **Bien-être**, **Autres**, **Gestion de contenu**), puis appuyez sur le bouton **ENTER** .



-  L'élément sélectionné est exécuté.



Utilisation du bouton de la télécommande dans le menu Bibliothèque de contenu

Bouton	Description
▲/▼/◀/▶	Déplace le curseur pour sélectionner un élément.
ENTER 	Valide l'élément actuellement sélectionné.
RETURN	Revient au menu précédent.
EXIT	Arrête la fonction en cours et revient au menu principal Bibliothèque de contenu .
Boutons de couleur	Les boutons qui donnent accès à des fonctions sont décrits sur la page correspondante.
	Vous pouvez régler le volume du contenu en cours de lecture.
CONTENT	Permet d'entrer ou de quitter le mode Bibliothèque de contenu .

-  If you press the Volume or  **MUTE** button, no OSD is displayed, but the function operates accordingly.
-  To return to TV mode, press the **P** /  button on the remote control.

-  **LA CONTENTS LIBRARY CONTIENT DU TEXTE, DES GRAPHIQUES, DES IMAGES, DES FICHIERS MULTIMEDIA ET AUTRES DOCUMENTS FOURNIS A TITRE PUREMENT INDICATIF ET PROMOTIONNEL. CES DONNEES ONT ETE MODIFIEES ET SONT REGULIEREMENT REVISEES ET MISES A JOUR. CERTAINS DOCUMENTS DE LA CONTENTS LIBRARY PEUVENT NE PAS S'APPLIQUER A TOUS LES UTILISATEURS.**
-  **LES INFORMATIONS CONTENUES DANS LA CONTENTS LIBRARY SONT FOURNIES TELLES QUELLES. BIEN QU'ELLES PROVIENNENT DE SOURCES REPUTEES FIABLES, SAMSUNG NE PEUT GARANTIR ET NE GARANTIT PAS L'EXACTITUDE, LA VALIDITE, L'ACTUALITE OU LE CARACTERE COMPLET DE TOUTE INFORMATION OU DONNEES RENDUES DISPONIBLES A UN USAGE PARTICULIER. EN AUCUN CAS, Y COMPRIS LA NEGLIGENCE, SAMSUNG NE POURRA ETRE TENUE RESPONSABLE, QUE CE SOIT SUR BASE CONTRACTUELLE OU EN DOMMAGES ET INTERETS, POUR TOUT DOMMAGE DIRECT, INDIRECT, ACCIDENTEL, PARTICULIER OU CONSECUTIF, FRAIS D'AVOCAT, FRAIS EXPOSES OU TOUT AUTRE DOMMAGE QUELCONQUE RESULTANT DE OU LIE A TOUTE INFORMATION CONTENUE DANS OU RESULTANT DE L'UTILISATION DE LA CONTENTS LIBRARY, MEME SI ELLE A ETE AVERTIE DE LA POSSIBILITE DE TELS DOMMAGES.**

Utilisation de la Bibliothèque de contenu

❑ Galerie

Cette fonction lance un diaporama contenant des images haute résolution et un fond musical. La fonction Galerie du téléviseur vous permet de changer votre ambiance intérieure.

- ☑ Appuyez sur le bouton **INFO** pour afficher le nom de l'artiste et des informations détaillées en anglais sur chaque image (actuellement, ces informations ne sont fournies qu'en anglais).
- ☑ Vous pouvez interrompre le diaporama en appuyant sur le bouton **ENTER** pendant sa diffusion.
- ☑ Les droits d'auteur relatifs au contenu de la Gallery et tous les litiges qui en découlent sont du ressort de Timespace / JoongAng M&B, Inc.

❑ Cuisine

Plusieurs recettes, faciles à réaliser, vous sont proposées. Inspirez-vous de ce contenu pour préparer de délicieux repas.

- ☑ Les recettes présentées dans la catégorie **Cuisine** du téléviseur Samsung s'inspirent de recettes publiées par Anness Publishing.
- ☑ Les droits d'auteur relatifs à la catégorie **Cuisine** et tous les litiges qui en découlent sont du ressort de Practical Pictures.

❑ Enfants

Ce contenu éducatif et interactif fera le bonheur de vos enfants. Ils vivront des aventures inoubliables avec Boowa et Kwala, deux personnages sympathiques.

- ☑ Les droits d'auteur relatifs à la catégorie Enfants et les litiges qui en découlent sont du ressort de UpToTen.

❑ Bien-être

Ce contenu de gestion de la santé propose des exercices d'étirement et un fond musical pour toute la famille.

❑ Autres

Le contenu par défaut n'est pas enregistré dans la mémoire du téléviseur.

- ☑ Vous pouvez copier du nouveau contenu dans la mémoire du téléviseur à l'aide de l'écran **Gestion de contenu**.

❑ Gestion de contenu

■ Mon contenu

L'utilisation du contenu est identique à celle du contenu de la mémoire du téléviseur. Vous pouvez également supprimer et lire chaque contenu.

■ USB

Vous pouvez télécharger du contenu sur une unité de stockage USB et le lire sur votre téléviseur. Le contenu du périphérique USB externe est lu directement.

- ☑ **Bibliothèque de contenu** prend en charge les périphériques de stockage de masse USB de la classe MSC. Cette dernière est dédiée aux périphériques de transport de masse uniquement. Il s'agit notamment des clés USB, lecteurs de cartes Flash et disques durs USB (les concentrateurs USB ne sont pas pris en charge).
- ☑ Si vous exécutez un jeu à l'aide d'une unité de stockage USB externe, vous aurez la possibilité d'enregistrer votre partie (cela dépend en fait du jeu). Nous attirons votre attention sur le fait que le retrait de l'unité de stockage USB alors que l'enregistrement de données est en cours risque de provoquer une perte de données.
- ☑ Téléchargement de nouveau contenu
Vous pourrez vous procurer gratuitement du nouveau contenu par le biais du site Web www.samsung.com. Lorsque vous téléchargez du contenu payant, vous avez besoin d'un numéro UDN (Unique Device Number). Vérifiez le numéro UDN avant de télécharger du nouveau contenu.
 1. Rendez-vous sur le site www.samsung.com
 2. Sélectionnez un élément de contenu sur la page Téléchargement de contenu.
 3. Téléchargez le contenu sur l'unité de stockage USB.
 4. Accédez au menu principal Bibliothèque de contenu en appuyant sur le bouton **CONTENT** ou en sélectionnant **Bibliothèque de contenu (Menu → Application → Bibliothèque de contenu)**
 5. Introduisez l'unité USB dans le port USB situé sur le côté du téléviseur.
 6. Vous pouvez regarder le sous-élément de contenu que vous avez téléchargé.
 7. Sélectionnez du contenu et appuyez sur le bouton Enter.
 8. Vous pouvez lire l'élément de contenu sélectionné.

■ Configuration

- **Délai de l'écran de veille** → **10min. / 20min. / 40min. / 1 hour**
Sélectionne le délai avant l'activation de l'écran de veille.
- **Enregistrer le numéro UDN** (Unique Device Number)
Le numéro à 18 chiffres à l'écran représente le code du produit.
Vous pouvez enregistrer le numéro UDN sur votre unité USB.
- ☑ Un périphérique de stockage USB au format NTFS ne prend pas en charge l'enregistrement du numéro UDN.
Nous vous recommandons d'utiliser un périphérique de stockage USB utilisant le format FAT.

Internet@TV

Vous pouvez accéder à Internet afin d'afficher du contenu informatique ou ludique.

Si vous rencontrez des problèmes avec le service d'un widget, contactez le propriétaire du contenu. Dans le widget, appuyez sur le bouton vert et accédez aux informations de contact ou reportez-vous au site Web d'aide pour connaître les coordonnées du fournisseur du widget.

- En fonction de votre pays, il se peut que seul l'anglais soit pris en charge dans le service du widget.
- Il se peut également que cette fonction ne soit pas prise en charge.

Mise en route d'Internet@TV

Internet@TV vous propose des services Internet et de télévision intégrés via le Widget Engine Yahoo!®. Avec le service **Internet@TV** disponible sur votre téléviseur, gérez vos actions, partagez vos photos avec des amis et votre famille, suivez les actualités et la météo.

- En fonction de l'état du réseau, cette fonction peut se révéler relativement lente ou instable.

Lors de la première exécution d'**Internet@TV**, des réglages de base s'effectuent de manière automatique.

- La première étape consiste à configurer votre réseau. Pour plus d'informations sur la configuration de votre réseau, reportez-vous à la section "Configuration du réseau".
- Une fois le réseau en service, l'assistant du logiciel Internet@TV vous guide tout au long de la procédure de configuration.

Qu'est-ce qu'un widget ?

Un widget TV est une petite application Web qui vous permet d'accéder facilement à votre site préféré avec la télécommande. Vous pouvez consulter divers types d'informations (actualités, météo, bourse, etc.) sur votre téléviseur avec vos proches.

- Il se peut que certains widgets ne soient pas pris en charge en fonction des réglementations du pays correspondant.
- Certains widgets voient leurs fonctionnalités limitées en fonction des réglementations de certains pays.
- Le fonctionnement des boutons de couleur peut varier en fonction du widget.
- L'état du réseau peut affecter le fonctionnement des widgets.
- Le snippet représente un widget.

Qu'est-ce qu'un snippet ?

Le snippet (raccourci) affiche une partie du contenu du widget, par exemple la météo ou la bourse, que l'utilisateur désire visualiser.

- Les snippets sont automatiquement mis à jour en temps réel.
- Le chargement du snippet peut prendre quelques secondes.

Le contenu et les services accessibles grâce à cet équipement sont la propriété de tiers et sont protégés par des droits d'auteur, brevets, marques et/ou autres législations applicables en matière de propriété intellectuelle. Ces contenus et services vous sont fournis uniquement pour un usage privé et non-commercial. Vous n'êtes pas autorisé à utiliser le contenu ou les services dans des conditions qui n'ont pas été autorisées par le propriétaire du contenu ou le fournisseur du service. Sauf autorisation expresse du propriétaire du contenu ou du fournisseur du service concerné, vous vous interdisez, notamment, de modifier, reproduire, re-publier, charger, afficher, transmettre, traduire, vendre, exploiter, distribuer ou créer des œuvres dérivées à partir des contenus ou services fournis grâce à cet équipement, de quelque manière que ce soit.

LES CONTENUS ET SERVICES TIERS SONT FOURNIS EN L'ÉTAT. SAMSUNG ELECTRONICS CO, LTD (« SAMSUNG ») NE GARANTIT NI LE CONTENU NI LES SERVICES AINSI FOURNIS. SOUS RÉSERVE DES LOIS IMPÉRATIVES APPLICABLES, SAMSUNG EXCLUT EXPRESSÉMENT TOUTES GARANTIES APPLICABLES AU CONTENU ET AUX SERVICES TIERS. SAMSUNG NE GARANTIT PAS L'EXACTITUDE, LA VALIDITÉ, L'OPPORTUNITÉ, LA LÉGALITÉ OU L'EXHAUSTIVITÉ DU CONTENU OU DES SERVICES MIS À DISPOSITION PAR LE BIAIS DE CET ÉQUIPEMENT. SAMSUNG NE SERA AUCUNEMENT RESPONSABLE DES DOMMAGES DIRECTS OU INDIRECTS RÉSULTANT DE OU LIÉS À L'INFORMATION CONTENUE DANS LE CONTENU ET LES SERVICES OU À L'UTILISATION DE TOUTE CONTENU OU SERVICE PAR VOUS-MÊME OU TOUT AUTRE TIERS, MÊME SI SAMSUNG A ÉTÉ INFORMÉ DE LA POSSIBILITÉ DE SURVENUE DE TELS DOMMAGES.

Les services tiers peuvent être résiliés ou interrompus à tout moment par les prestataires tiers. Samsung ne garantit pas que le contenu ou le service soit disponible sur la durée. Le contenu et les services sont transmis par des tiers par le biais de réseaux et d'équipements de transmission sur lesquels Samsung n'exerce aucun contrôle. Samsung exclut de manière expresse toute responsabilité en cas d'interruption ou de suspension de tout contenu ou service mis à disposition grâce à cet équipement, sous réserve qu'une telle interruption ou suspension ne soit pas directement imputable à Samsung. Samsung n'est pas davantage responsable du service clientèle associé aux contenus et services. Toute question ou réclamation concernant le contenu ou les services fournis doit être adressée directement aux fournisseurs de contenus et de services concernés. L'utilisation des services par des mineurs de moins de 18 ans est soumise au consentement exprès de leur parent ou tuteur avant d'accéder au contenu et aux services mis à disposition grâce à cet équipement.

Suite...

1. Appuyez sur le bouton **MENU**. Appuyez sur le bouton ▲ ou ▼ pour sélectionner **Application**, puis sur le bouton **ENTER** ↵.
2. Appuyez sur le bouton ▲ ou ▼ pour sélectionner **Internet@TV**, puis sur le bouton **ENTER** ↵.
 - ☑ **INTERNET@TV** démarre.
 - ☑ Appuyez sur le bouton **INTERNET@** de la télécommande pour afficher le menu **Internet@TV**.
3. Le **General Disclaimer** s'affiche à l'écran. Sélectionnez **I accept** ou **I do not accept**.
 - ☑ Pour plus d'informations sur le **General Disclaimer**, reportez-vous à la section "**Legal Notice**".
4. L'écran de bienvenue est le point de départ de la procédure de configuration guidée d'Internet@TV.
 - ☑ Si vous sélectionnez **Exit Setup**, vous pouvez reprendre cette étape en appuyant sur le bouton **INTERNET@**.
 - ☑ Sélectionnez **Let's get started!**
5. Le choix de l'emplacement permet aux widgets TV d'utiliser du contenu localisé.
 - ☑ Sélectionnez votre pays dans la liste proposée.
6. Vous devez accepter la politique de confidentialité du moteur de widgets TV Yahoo!® pour pouvoir vous servir d'Internet@TV.
 - ☑ Cliquez sur **OK, I Accept**.
7. Vous devez accepter les conditions de service du système de widgets TV Yahoo!® pour pouvoir vous servir d'Internet@TV.
 - ☑ Cliquez sur **OK, I Accept**.
8. Saisissez votre nom pour configurer votre profil. Chaque profil possède sa propre liste de widgets. Vous pouvez créer un profil pour chaque personne se servant d'Internet@TV.
 - ☑ Entrez votre nom et sélectionnez **Save this name**.
 - ☑ Pour plus d'informations, reportez-vous à la 'Using the Profile Widget'.
9. **Internet@TV** teste la connexion réseau.
 - ☑ If the test fails, configure your network again.
 - ☑ Pour plus d'informations, reportez-vous à la page 'Network Setup'.
10. La configuration guidée est terminée. Un didacticiel portant sur l'utilisation d'Internet@TV vous est ensuite proposé.
 - ☑ Sélectionnez **Continue** pour consulter ce didacticiel.
 - ☑ Choisissez **Exit setup** pour commencer à utiliser **Internet@TV**.
 - ☑ Pour relancer le didacticiel, sélectionnez **Profile Widget** → **System Setting** → **Repeat Tutorial**.
11. Appuyez sur le bouton **INTERNET@** de la télécommande pour afficher l'interface utilisateur **Internet@TV**.

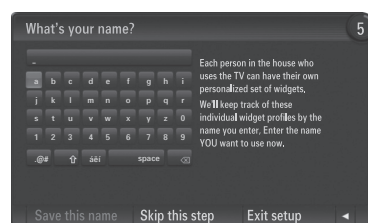

□ Affichage

■ Mode dock

- 1 Une bannière de bienvenue apparaît dans l'angle supérieur droit ; elle indique le nom de votre profil.
 - ☑ Cette bannière disparaît rapidement.
- 2 La bannière met en surbrillance deux raccourcis de la télécommande.
 - ☑ Si vous appuyez sur le bouton bleu (**Viewport**) de la télécommande, l'affichage passe du mode Viewport au mode de superposition. En mode Viewport, la télévision ou la vidéo est affichée dans une zone miniature, graphismes à l'extérieur. En mode de superposition, les graphismes sont affichés par-dessus la télévision ou la vidéo.
 - ☑ Si vous appuyez sur le bouton jaune (**Edit Snippet**) de votre télécommande, une fenêtre d'aide s'affiche. Le snippet (raccourci) sélectionné est alors modifiable.
- 3 Appuyez sur le bouton **INTERNET@** de la télécommande.
 - ☑ La liste horizontale au bas de votre écran de télévision s'appelle le 'dock'.
 - ☑ Les éléments de cette liste sont les 'snippets'.
 - ☑ Un snippet est un raccourci qui lance un widget TV.
 - ☑ Un widget TV est une application Internet compatible avec votre téléviseur.
 - ☑ Vous pouvez parcourir les snippets à l'aide des touches ◀ ou ▶ de la télécommande.
 - ☑ La sélection se situe dans la zone la plus à gauche (surbrillance bleue).
 - ☑ Le dock fait glisser les snippets sous cette zone de sélection.
 - ☑ Pour lancer un widget TV, appuyez sur le bouton **ENTER** ↵ de la télécommande lorsque son snippet est sélectionné.
 - ☑ Lorsque vous ajoutez des snippets, ils forment une liste que vous pouvez parcourir en appuyant sur le bouton ▲ ou ▼.
 - ☑ Deux widgets TV spéciaux apparaissent dans le dock : le Profile Widget et le Gallery Widget. Ceux-ci ne peuvent pas être supprimés.
 - ☑ Le dock disparaîtra de l'écran après une période d'inactivité.



■ Mode volet

- 1 Sélectionnez un snippet et appuyez sur la touche **ENTER** ↵ pour activer le volet du widget TV. Le logo du widget TV et la maison (🏠) apparaissent en haut du volet.
- 2 Le menu sélectionné est affiché sous le logo du widget TV.
 - ☑ Pour revenir à un précédent écran, sélectionnez-le et appuyez sur la touche **ENTER** ↵.
 - ☑ Vous pouvez également appuyer sur la touche **RETURN** de la télécommande.
- 3 La sélection active est toujours en surbrillance bleue. La touche en surbrillance est sélectionnée ; pour l'activer, appuyez sur la touche **ENTER** ↵.
- 4 Lorsque les données sont nombreuses, un contrôle de page est utilisé.
 - ☑ La page en cours et le nombre total de pages sont indiqués.
 - ☑ Parcourez les pages en appuyant sur ◀ ou ▶.
- 5 La barre d'outils inférieur comprend des boutons de couleur qui correspondent aux touches verte, rouge, jaune et bleu de la télécommande.
 - **Bouton rouge** : Ferme le widget.
 - **Bouton vert** : Modifie les paramètres du widget.
 - **Bouton jaune** : Gère vos widgets.
 - **Bouton bleu** : Ajuste l'écran à la vidéo ou passe la vidéo en plein écran
 - ☑ Il se peut que certains boutons ne soient pas disponibles selon le widget.

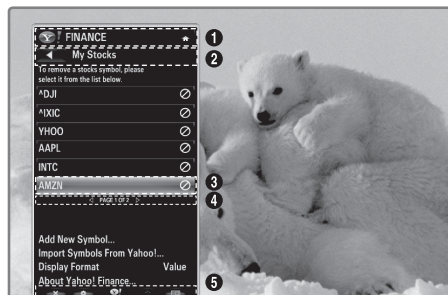

Modification des snippets du dock

1. Pour modifier un snippet, sélectionnez-le dans le dock, puis appuyez sur la touche jaune.
2. Le snippet passe en deuxième position ; le texte d'aide suivant s'affiche alors :
 - Delete (red button) : Remove this TV Widget.
 - ☑ Vous pouvez réinstaller les widgets supprimés à l'aide de la galerie de widgets (**Widget Gallery**).
 - Move (blue button) : Re-order the snippet. Appuyez sur ◀ ou ▶ pour parcourir les options. Appuyez sur le bouton jaune pour accéder à la nouvelle position.
 - Done (yellow button) : Exit the **Edit Snippet** menu.

Utilisation du widget Profil

Le widget Profil permet de configurer votre profil utilisateur. Vous pouvez paramétrer plusieurs profils, chacun possédant sa propre liste de widgets.

Le menu **Switch Profile** vous permet de changer de profil.

- ☑ Au moins deux profils doivent être enregistrés. Si vous voulez ajouter un profil, reportez-vous à la section '**Contrôles d'administration**'.



Le menu **Profile Settings** vous permet de personnaliser et de protéger votre profil.

- Les profils utilisateur peuvent être personnalisés au moyen d'un **Nom** unique et d'un **Avatar** (image représentant votre profil).
- Le **Nom** et l'**avatar** de votre profil sont affichés dans le snippet de profil, dans le dock.
- Vous pouvez protéger vos profils au moyen de l'option **Create Profile PIN**
- ☑ When setting the PIN for the first time, you can set a **Security Question**.

Le menu **Profile Settings** permet de limiter l'accès aux widgets.

- En cas d'oubli du code **PIN de votre profil**, il vous suffit de répondre à la **question de sécurité** associée à votre profil.
- Si l'indicateur **Limit Profile** d'un profil est activé, aucun autre widget ne peut être installé.
- ☑ Le code PIN propriétaire doit être défini pour utiliser cette fonction. Pour définir le code PIN propriétaire, reportez-vous à la section '**Contrôles d'administration**'.

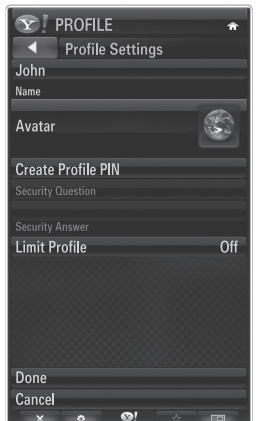

Suite...

Le menu **System Settings** vous permet d'effectuer les opérations suivantes :

- Modifier votre emplacement **géographique** et de définir votre **code postal** (Etats-Unis uniquement) pour adapter le contenu à votre région.
- **Relancer didacticiel** présenté lors de la configuration.
- **Restaurer les paramètres d'usine** pour supprimer toutes les configurations et informations relatives aux widgets.

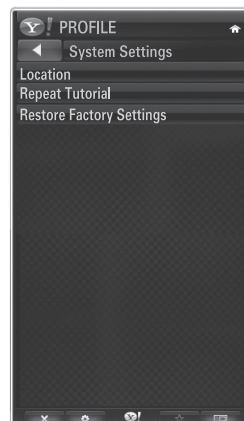

Dans le menu **Administrative Controls**, vous pouvez effectuer les opérations suivantes :

- Définir le délai d'affichage de l'**économiseur d'écran** pour éviter de brûler l'écran.
- **Créer un code PIN** propriétaire et définir une **question de sécurité** pour contrôler d'autres profils.
- Créer un nouveau profil pouvant être configuré avec des widgets différents.
- **Supprimer** un profil existant.

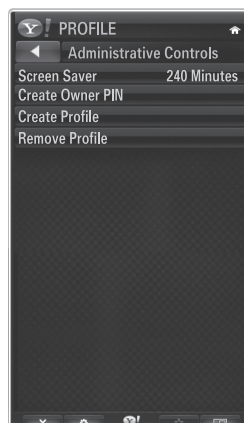

Dans le widget Profil, vous pouvez **vous connecter à Yahoo!®** au moyen de votre ID Yahoo!.

- Si vous possédez un ID Yahoo!, vous pouvez accéder à votre contenu personnalisé avec les widgets TV Yahoo!.
- Tous les widgets TV Yahoo! installés sont automatiquement activés avec l'ID Yahoo! de votre profil.
- Si vous ne disposez d'aucun compte Yahoo!, visitez le site Web www.yahoo.com et créez un compte.
- La connexion à l'aide d'un ID créé sur le site Web Yahoo dans un pays ne prenant pas en charge Internet@TV peut échouer.

A propos du widget Profil

Appuyez sur le bouton vert.

Vous pouvez afficher une brève description des éléments suivants : **Profile Widget, Copyright Policy, Terms of Service** et **Privacy Policy**.

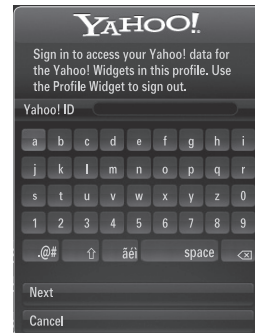

Utilisation de la galerie de widgets Yahoo!®

Passez par la galerie de widgets Yahoo!® pour ajouter d'autres widgets à votre téléviseur. Consultez les widgets TV disponibles dans les catégories suivantes.

- **Latest Widgets** : Affiche les widgets récemment mis à jour.
 - **Yahoo!® Widgets** : Kffiche les widgets fournis par Yahoo!®.
 - **Samsung Widgets** : Affiche les widgets fournis par Samsung.
 - **Catégories supplémentaires** : Affiche tous les widgets par catégorie.
- Pour installer un widget, accédez à l'écran de détail, sélectionnez **Add Widget to My Profile**, puis appuyez sur la touche **ENTER** . Le widget est installé et est désormais disponible dans le dock.



Réglage de la Widget Gallery

Appuyez sur le bouton vert.

■ About Yahoo! Widget Gallery...

Vous pouvez afficher de brèves informations concernant les éléments suivants : **Widget Gallery**, **Copyright Policy**, **Terms of Service** et **Privacy Policy**.

Dans le menu **Developer Settings**, vous pouvez créer votre propre widget.

Pour plus d'informations sur la création d'un widget personnalisé, consultez notre site dédié aux développeurs à l'adresse <http://connectedtv.yahoo.com/>





Utilisation du widget Météo Yahoo!®

Le widget Météo Yahoo!® fournit des informations météorologiques actualisées sur votre zone géographique et sur vos emplacements préférés. Ce contenu évolue de façon dynamique en fonction des conditions météorologiques.

- Appuyez sur le bouton vert de la télécommande pour afficher le menu Yahoo!® Weather **Widget Settings**.
- Dans le menu **Settings**, vous pouvez ajouter ou supprimer la ville pour laquelle vous voulez consulter la météo.

Dans le menu **Settings**:

- **Add New City** : ajoutez une ville en saisissant son nom. Une fois les résultats de la recherche affichés, sélectionnez la ville voulue, puis appuyez sur la touche **ENTER** .
- **Delete City** : supprimez une ville en sélectionnant son nom dans la liste des villes. Appuyez sur le bouton **ENTER**  et confirmez la suppression.
- Modification du mode d'indication de la température.
Vous pouvez choisir le mode d'indication de la température : **Imperial** ou **Metric**. **Imperial** affiche les températures en degrés Fahrenheit tandis que **Metric** les affiche en degrés Celsius.

Créez un snippet pour la ville favorite.

- Sélectionnez la ville sur la page d'accueil du widget Météo Yahoo!® et consultez les informations météorologiques détaillées.
- Appuyez sur le bouton jaune.
- Sélectionnez le menu **Add Snippet**, puis appuyez sur **ENTER**  pour ajouter la ville en tant que snippet.

Supprimez un snippet d'une ville.

- Lancez le snippet.
- Appuyez sur le bouton jaune.
- Sélectionnez le menu **Delete Snippet**, puis appuyez sur **ENTER**  pour supprimer le snippet.

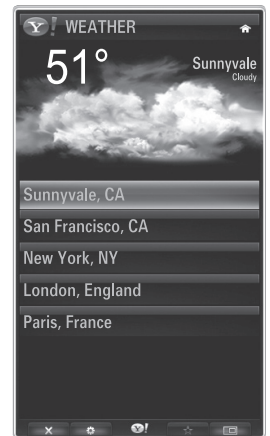

Utilisation du widget Actualités Yahoo!®

Le widget **Actualités** Yahoo!® vous propose les dernières actualités dans différents domaines : économie, divertissement, politique, sport, people, etc.

Sélectionnez une catégorie et le titre qui vous intéresse, puis consultez un résumé constamment actualisé des actualités correspondantes.





Utilisation du widget Flickr Yahoo!®

Le widget Flickr vous permet d'accéder aux photos favorites de votre famille et de vos amis tout en regardant la télévision. Partagez vos photos avec votre famille en les présentant sous forme de diaporama sur votre téléviseur grand écran.

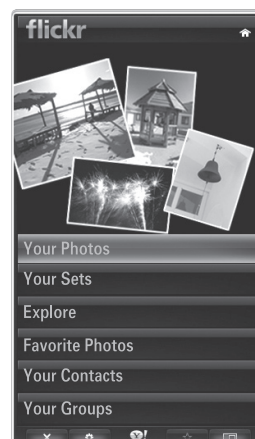

- Personnalisez le widget Flickr en vous connectant avec votre ID Yahoo!
- Pour plus de détails sur les procédures de connexion, reportez-vous aux instructions de la section Utilisation du widget Profil.
- Pour plus d'informations sur Flickr, visitez le site Web <http://www.flickr.com>.
- La catégorie Your Photos contient les photos que vous avez enregistrées sur le site Web Flickr.



■ Pour consulter les photos Flickr sous forme de diaporama :

- appuyez sur le bouton **ENTER**  pour afficher les détails de la photo.
- Sélectionnez **Start Slideshow**, puis appuyez sur le bouton **ENTER** .

■ Pour contrôler la lecture du diaporama :

- Appuyez sur le bouton **ENTER**  pendant le diaporama.
- Les miniatures des photos sont affichées au bas de l'écran.
 - Lorsque les boutons de commande du diaporama sont affichés, vous pouvez **Interrompre, Lire** et **Arrêter** le diaporama.
 - Sélectionnez le menu et appuyez sur **ENTER**  pour afficher les informations de la photo sélectionnée.
- Le menu **Your Sets** vous permet d'afficher les photos que vous avez classées dans Flickr.
- Le menu **Explore** vous permet d'explorer les photos présentées par le site Web Flickr. Vous pouvez afficher les photos mises à jour quotidiennement.
- Le menu **Mark as Favorite** ou **Remove From Favorite** déplace les photos dans votre jeu de photos favorites ou les enlève.
- Le menu **Favorite Photos** vous permet d'afficher les photos que vous avez classées dans vos favoris.
- Le menu **Your Contacts** vous permet d'afficher les mises à jour effectuées par vos proches et amis.





Le menu **Your Groups** vous permet de sélectionner vos groupes favoris sur le site Web Flickr afin de partager et de regarder des photos avec la communauté d'utilisateurs Flickr.

Pour configurer le widget Flickr Yahoo!®, appuyez sur le bouton vert de la télécommande.

- Le menu **Time Per Slide** permet de contrôler la vitesse du diaporama.
- Le menu **Repeat** relance le diaporama au début une fois la dernière photo affichée.

Utilisation du widget Finance Yahoo!®

Consultez les dernières actualités et informations boursières grâce au widget Finance Yahoo!®. Appuyez sur le bouton vert pour configurer vos actions. Utilisez le menu **Add New Symbol** pour saisir le nom d'une nouvelle action.

- Dans les résultats de la recherche, sélectionnez l'action à ajouter, sélectionnez le menu **Add Symbol**, puis appuyez sur le bouton **ENTER** .
 - ☑ L'action sélectionnée est ajoutée à la liste **My Stocks**.
- Utilisez le menu **Import Symbols From Yahoo!®** pour récupérer votre portefeuille Yahoo!® Finance.
 - Le menu **Merge Symbols** fusionne les symboles du widget Finance Yahoo!® Widget avec ceux de votre portefeuille.
 - Le menu **Replace Symbols** supprime les symboles du widget Finance Yahoo!® Widget par ceux de votre portefeuille.
- Utilisez le menu **Display Format** pour basculer la transition de fluctuation du cours des actions sur **Value** ou **Percentage**.
- Créez un snippet pour votre action favorite.
 - Sélectionnez le symbole de l'action sur la page d'accueil du widget Finance Yahoo!® et consultez les informations financières détaillées.
 - Appuyez sur le bouton jaune.
 - Sélectionnez le menu **Add Snippet**, puis appuyez sur **ENTER**  pour ajouter l'action en tant que snippet.
- **Suppression** d'un Snippet
 - Lancez le snippet à partir du dock.
 - Appuyez sur le bouton jaune.
 - Sélectionnez le menu **Delete Snippet**, puis appuyez sur **ENTER**  pour supprimer le snippet.

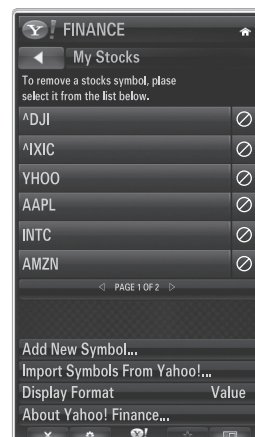

Dépannage d'Internet@TV

Problème	Solution possible
Certains services du widget ne fonctionnent pas.	<ul style="list-style-type: none"> • Contactez le prestataire de service. • Dans le widget, appuyez sur le bouton vert et accédez aux informations de contact ou reportez-vous au site Web d'aide pour connaître les coordonnées du fournisseur du widget. • Reportez-vous au site Web d'aide.
Certains contenus de widget sont uniquement en anglais. Comment puis-je en modifier la langue ?	<ul style="list-style-type: none"> • La langue du contenu des widgets peut être différente de celle de l'interface utilisateur des widgets. Ce paramètre dépend du prestataire de service.
Après restauration des paramètres d'usine, le service de widget Yahoo ne fonctionne plus et un message d'avertissement s'affiche.	<ul style="list-style-type: none"> • Une fois la restauration des paramètres d'usine terminée, éteignez puis rallumez votre téléviseur. Relancez ensuite Internet@TV.
Dans le widget Flickr, je me suis connecté à mon compte, mais je ne parviens pas à voir mon image.	<ul style="list-style-type: none"> • Visitez le site Web Yahoo et activez votre compte Flickr avec votre ID Yahoo!.
Dans le widget Profil, j'ai modifié mon emplacement mais les paramètres précédents restent actifs.	<ul style="list-style-type: none"> • Eteignez puis rallumez votre téléviseur. Relancez ensuite Internet@TV. • Vous pouvez à présent profiter de tous les services de widget services pris en charge au nouvel emplacement.

Site Web d'assistance

Pays	Site Web
Autriche	www.samsung.com → Produkte → Fernseher → medi@2.0 → Internet@TV
Belgique	www.samsung.com → Producten → televisies → medi@2.0 → Internet@TV
	www.samsung.com → Produits → téléviseurs → medi@2.0 → Internet@TV
République Tchèque	www.samsung.com → Produkty → televizory → medi@2.0 → Internet@TV
Danemark	www.samsung.com → Produkter → stue & soveværelse → medi@2.0 → Internet@TV
Finlande	www.samsung.com → Tuotteet → kodinelektroniikka → medi@2.0 → Internet@TV
France	www.samsung.com → Produits → télévisions → medi@2.0 → Internet@TV
Allemagne	www.samsung.com → Privatkunden → Fernseher → medi@2.0 → Internet@TV
Grèce	www.samsung.com → Προϊόντα → τηλεοράσεις → medi@2.0 → Internet@TV
Hongrie	www.samsung.com → Termékek → televíziók → medi@2.0 → Internet@TV
Irlande	www.samsung.com → Products → Television → medi@2.0 → Internet@TV
Italie	www.samsung.com → Prodotti → TV → medi@2.0 → Internet@TV
Pays-Bas	www.samsung.com → Producten → televisies → medi@2.0 → Internet@TV
Norvège	www.samsung.com → Produkter → hverdagsrom & soverom → medi@2.0 → Internet@TV
Pologne	www.samsung.com → Produkty → telewizory → medi@2.0 → Internet@TV
Portugal	www.samsung.com → Produtos para Consumidores → televisores → medi@2.0 → Internet@TV
Slovaquie	www.samsung.com → Produkty → televizory → medi@2.0 → Internet@TV
Espagne	www.samsung.com → Productos → televisores → medi@2.0 → Internet@TV
Suède	www.samsung.com → Produkter → vardagsrum & sovrum → medi@2.0 → Internet@TV
Suisse	www.samsung.com → Produits → télévisions → medi@2.0 → Internet@TV
	www.samsung.com → Produkte → Fernseher → medi@2.0 → Internet@TV
Royaume-Uni	www.samsung.com → Products → Television → medi@2.0 → Internet@TV
Turquie	www.samsung.com → Tüketici Ürünleri → televizyon → medi@2.0 → Internet@TV
Estonie	www.samsung.com → Klientidele → Televiisorid → medi@2.0 → Internet@TV
Lettonie	www.samsung.com → Klientiem → Televizori → medi@2.0 → Internet@TV
Lituanie	www.samsung.com → Namams → Televizoriai → medi@2.0 → Internet@TV
Russie	www.samsung.com → Продукты → Телевизоры → medi@2.0 → Internet@TV
Ukraine	www.samsung.com → Потребительские продукты → телевизоры → medi@2.0 → Internet@TV

☑ La procédure d'accès est susceptible d'être modifiée à l'avenir.

☑ Les liens peuvent varier dans des pays spécifiques.

Internet@TV



- ☑ En fonction de votre pays, il se peut que cette fonction ne soit pas prise en charge.
- ☑ Si vous rencontrez des problèmes avec le service d'un widget, contactez le propriétaire du contenu.
Dans le widget, appuyez sur le bouton vert et accédez aux informations de contact ou reportez-vous au site Web d'aide pour connaître les coordonnées du fournisseur du widget.
- ☑ En fonction de votre pays, il se peut que seul l'anglais soit pris en charge dans le service du widget.

Mise en route d'Internet@TV

Internet@TV fournit les services de widget SAMSUNG via une connexion réseau. Le contenu d'**Internet@TV** peut varier en fonction du fournisseur. Le service Internet@TV vous permet d'accéder à diverses informations telles que YouTube.

- ☑ Si la police d'un contenu émanant d'un fournisseur précis n'est pas prise en charge sur le téléviseur, ce contenu ne sera pas affiché normalement.
- ☑ La configuration des widgets et les services associés peuvent varier en fonction du pays sélectionné. Lorsque vous avez changé de pays, éteignez le téléviseur puis rallumez-le. Vous pouvez ensuite utiliser le service de widget adapté au nouveau pays. Si le pays est réglé sur Others (Autres), le téléviseur ne peut pas reconnaître votre pays. Dans ce cas, effectuez directement la sélection dans la liste de pays du service.
- ☑ Pour plus d'informations sur la configuration pour votre pays, reportez-vous aux instructions de la fonction Plug & Play.
- ☑ En fonction de l'état du réseau, cette fonction peut se révéler relativement lente ou instable.
- ☑ Avant d'utiliser **Internet@TV**, commencez par configurer le réseau. Pour plus d'informations sur la configuration de votre réseau, reportez-vous à la section "Config. du réseau".

Lors de la première exécution d'**Internet@TV**, des réglages de base s'effectuent de manière automatique. La mise à jour peut prendre quelques minutes.

1. Appuyez sur le bouton **MENU**. Appuyez sur le bouton ▲ ou ▼ pour sélectionner **Application**, puis sur le bouton **ENTER** .
2. Appuyez sur le bouton ▲ ou ▼ pour sélectionner **Internet@TV**, puis sur le bouton **ENTER** 
 - ☑ Appuyez sur le bouton **INTERNET@** de la télécommande pour afficher le menu **Internet@TV**.
3. Le **Contrat d'utilisation** s'affiche. Cliquez sur Accepter pour en accepter les conditions.
4. Le message **Statistiques & Analyse** s'affiche. Cliquez sur Accepter pour en accepter les conditions.



Configuration d'Internet@TV

Vous pouvez consulter et utiliser les menus relatifs à Single Sign On (SSO) (Ouverture de session unique), à la gestion du système et aux propriétés. Appuyez sur le bouton ▲ ou ▼ pour sélectionner Configuration puis appuyez sur le bouton **ENTER** .

☐ Single Sign On

Vous pouvez utiliser ce menu lors de la création et de la suppression du compte.

Avec **Single Sign On**, vous pouvez gérer votre compte, y compris les informations de compte du site de contenu. Vous ne devez pas ouvrir d'autre session.

- ☑ Le compte est réservé à internet@TV.

■ Créer compte

Vous pouvez créer un compte et vous connecter au site du service voulu.

- ☑ Vous ne pouvez pas créer plus de 10 comptes.
- ☑ Le nom du compte ne doit pas excéder 10 caractères.
- ☑ Si aucun service ne requiert de connexion, vous ne pouvez pas créer de compte.

■ Account Management

- **Site du service** : vous pouvez enregistrer les informations de connexion du site du service (comme YouTube).
- **Modifier le mot de passe** : permet de modifier le mot de passe du compte.
- **Supprimer** : permet de supprimer le compte.

- ☑ Si vous avez oublié le mot de passe du compte, appuyez sur les boutons de la télécommande dans l'ordre suivant, de façon à réinitialiser **Internet@TV** : **POWER** (arrêt) →  **MUTE** → **9** → **4** → **8** → **POWER** (marche).
Si vous employez cette fonction, tous les comptes seront supprimés.

Suite...

❑ Installation du système

- ☑ Il se peut que les fonctions **Exécution automatique du message déroulant** et **Durée du message déroulant** ne soient pas prises en charge dans votre pays.

■ Modification du mot de passe d'un service

- ☑ Le mot de passe par défaut d'un nouveau téléviseur est réglé sur 0-0-0-0.
- ☑ Si vous avez oublié le mot de passe, appuyez sur les boutons de la télécommande dans l'ordre suivant, ce qui remet le mot de passe à 0-0-0-0 : **POWER** (arrêt) → **MUTE** → **9** → **4** → **8** → **POWER** (marche).

■ Durée du service

Sélectionnez l'option voulue pour définir le délai avant l'activation de l'écran de veille.

■ Exécution automatique du message déroulant → Arrêt / Marche

Sélectionnez l'option voulue pour activer automatiquement ou non le message défilant lors de la mise en marche du téléviseur.

■ Durée du message déroulant

Sélectionnez l'option voulue pour définir le délai avant l'activation de l'écran de veille.

❑ Propriétés

Permet d'afficher des informations sur Internet@TV.

Vous pouvez déterminer la vitesse de votre service de télévision par Internet à l'aide de la section correspondante.

Utilisation du service Internet@TV

Dans un widget proposant des menus de catégories, vous pouvez visualiser le contenu de ces menus au moyen des boutons ◀ ou ▶.

■ Connexion au compte

1. Appuyez sur le bouton rouge.
2. Sélectionnez le **compte utilisateur** voulu, puis appuyez sur **ENTER** .
3. Saisissez le mot de passe.

- ☑ Une fois la connexion établie, le compte utilisateur s'affiche à l'écran.
- ☑ Pour que la connexion soit possible, au moins un compte doit être enregistré. Pour créer un compte, reportez-vous à la section Configuration d'Internet@TV.

■ Utilisation de la galerie des widgets

Vous pouvez utiliser les fonctions **Exécuter service**, **Verrouiller**, **Installer service** dans un widget existant, et consulter la description des services de widget qui ne sont pas installés.

Sur **Internet@TV**, vous pouvez ajouter et utiliser divers widgets fournis par votre fournisseur de service. La situation peut varier en fonction du fournisseur de contenu.

- **Exécuter service** : permet d'exécuter le service du widget.
- **Verrouiller** : verrouille le service.
- **Installer service** (ou **Supprimer service**) : Permet d'installer ou de supprimer le service du widget.

■ Utilisation du widget YouTube

Vous pouvez regarder des vidéos diffusées via YouTube.

Si vous avez créé un compte sur YouTube, enregistrez les informations de votre compte via la gestion des comptes. Vous pouvez ensuite utiliser la catégorie Mes favoris.

- ☑ Le menu peut être modifié selon le service Web.
- ☑ Le contenu peut être inapproprié pour les enfants. Dans ce cas, utilisez la fonction **Verrouiller** dans la **Galerie de Widgets**.



Dépannage d'Internet@TV

Problème	Solution possible
Certains services de widget ne fonctionnent pas.	Contactez le fournisseur du service concerné. Dans le widget, appuyez sur le bouton vert afin d'accéder aux informations de contact, ou consultez le site Web d'assistance pour trouver des informations sur le fournisseur du service. Consultez à la page Web d'assistance.
Quel est l'avantage de l'ouverture de session unique ?	Si vous créez un compte et enregistrez vos informations de connexion au service désiré, vous pouvez accéder à du contenu personnalisé sans devoir ouvrir une session supplémentaire.
Lorsqu'une erreur réseau se produit, je ne peux plus utiliser que le menu Paramètres.	Si votre connexion réseau ne fonctionne pas, il se peut que l'accès aux services soit limité. Toutes les fonctions ont en effet besoin d'une connexion à Internet, à l'exception du menu Paramètres.
Peut-il arriver que des films destinés aux adultes soient diffusés via YouTube ?	En principe, toutes les listes du menu sont filtrées. La fonction de recherche permet toutefois d'afficher ce type de films. Dans ce cas, vous pouvez verrouiller le service de widget à l'aide de la Galerie de Widgets.

Site Web d'assistance

Pays	Site Web
Autriche	www.samsung.com → Produkte → Fernseher → medi@2.0 → Internet@TV
Belgique	www.samsung.com → Producten → televisies → medi@2.0 → Internet@TV
	www.samsung.com → Produits → téléviseurs → medi@2.0 → Internet@TV
République Tchèque	www.samsung.com → Produkty → televizory → medi@2.0 → Internet@TV
Danemark	www.samsung.com → Produkter → stue & soveværelse → medi@2.0 → Internet@TV
Finlande	www.samsung.com → Tuotteet → kodinelektronikka → medi@2.0 → Internet@TV
France	www.samsung.com → Produits → télévisions → medi@2.0 → Internet@TV
Allemagne	www.samsung.com → Privatkunden → Fernseher → medi@2.0 → Internet@TV
Grèce	www.samsung.com → Προϊόντα → τηλεοράσεις → medi@2.0 → Internet@TV
Hongrie	www.samsung.com → Termékek → televíziók → medi@2.0 → Internet@TV
Irlande	www.samsung.com → Products → Television → medi@2.0 → Internet@TV
Italie	www.samsung.com → Prodotti → TV → medi@2.0 → Internet@TV
Pays-Bas	www.samsung.com → Producten → televisies → medi@2.0 → Internet@TV
Norvège	www.samsung.com → Produkter → hverdagsrom & soverom → medi@2.0 → Internet@TV
Pologne	www.samsung.com → Produkty → telewizory → medi@2.0 → Internet@TV
Portugal	www.samsung.com → Produtos para Consumidores → televisores → medi@2.0 → Internet@TV
Slovaquie	www.samsung.com → Produkty → televizory → medi@2.0 → Internet@TV
Espagne	www.samsung.com → Productos → televisores → medi@2.0 → Internet@TV
Suède	www.samsung.com → Produkter → vardagsrum & sovrum → medi@2.0 → Internet@TV
Suisse	www.samsung.com → Produits → télévisions → medi@2.0 → Internet@TV
	www.samsung.com → Produkte → Fernseher → medi@2.0 → Internet@TV
Royaume-Uni	www.samsung.com → Products → Television → medi@2.0 → Internet@TV
Turquie	www.samsung.com → Tüketici Ürünleri → televizyon → medi@2.0 → Internet@TV
Estonie	www.samsung.com → Klientidele → Televiisorid → medi@2.0 → Internet@TV
Lettonie	www.samsung.com → Klientiem → Televizori → medi@2.0 → Internet@TV
Lituanie	www.samsung.com → Namams → Televizoriai → medi@2.0 → Internet@TV
Russie	www.samsung.com → Продукты → Телевизоры → medi@2.0 → Internet@TV
Ukraine	www.samsung.com → Потребительские продукты → телевизоры → medi@2.0 → Internet@TV

🔗 Approaching step may be changed later on.

🔗 It can be different links for special countries.

Centre de réseau domestique

Centre de réseau domestique

A propos du Centre de réseau domestique

Le **Centre de réseau domestique** connecte les téléviseurs et téléphones portables par l'intermédiaire d'un réseau. Vous pouvez afficher les appels reçus, le contenu des messages texte et les programmes définis sur le téléphone portable sur le téléviseur à l'aide du **Centre de réseau domestique**. En outre, vous pouvez lire le contenu multimédia enregistré sur les téléphones portables (vidéos, photos, musique, etc.) en l'important dans le téléviseur via le réseau.

- Le Centre de réseau domestique est disponible si l'appareil prend en charge la fonction DLNA DMC (Digital Media Controller).
- Cette fonction permet la compatibilité avec les téléphones mobiles Samsung ultérieurs.
Pour plus d'informations, visitez www.samsung.com ou contactez le centre d'appel Samsung. Il peut être nécessaire d'installer des logiciels supplémentaires sur l'appareil mobile. Pour plus d'informations, reportez-vous au manuel de celui-ci.

Connexion au Centre de réseau domestique

Pour plus d'informations sur les paramètres réseau, reportez-vous à la section 'Network Setup'.

■ Connexion par l'intermédiaire d'un réseau ad hoc Wi-Fi

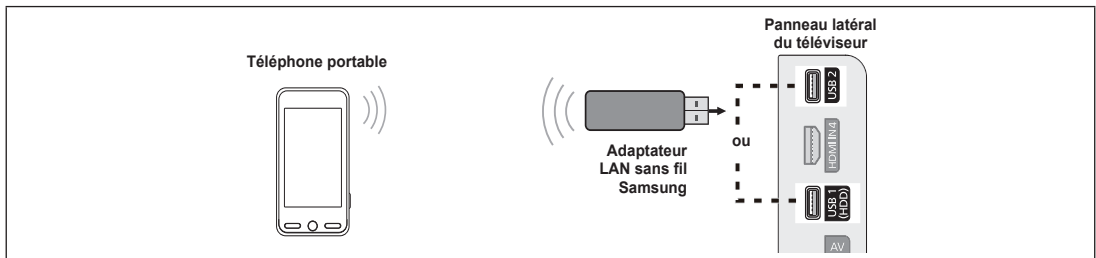

1. Branchez l'adaptateur "Samsung Wireless LAN Adapter" sur le port USB1(HDD) ou USB2 du téléviseur.
2. Pour plus d'informations sur la configuration de votre réseau Ad-hoc, reportez-vous à **Config. du réseau**.
 - Pour obtenir des informations sur la configuration des paramètres réseau du téléphone portable, reportez-vous au manuel correspondant.
3. Configurez l'adresse IP, le SSID et le mot de passe du téléphone portable dans les paramètres ad hoc de ce dernier à l'aide des valeurs Nom du réseau (SSID) et Code de sécurité affichés sur le téléviseur.

■ Connexion via un routeur câblé / sans fil

1. Connectez le routeur IP câblé/sans fil sur le port LAN du téléviseur au moyen du câble LAN ou raccordez le port USB1(HDD) ou USB2 du téléviseur à l'adaptateur LAN sans fil Samsung.
 - Pour obtenir des informations sur les procédures de configuration du routeur câblé/sans fil et du téléphone portable, reportez-vous au manuel de l'appareil correspondant.

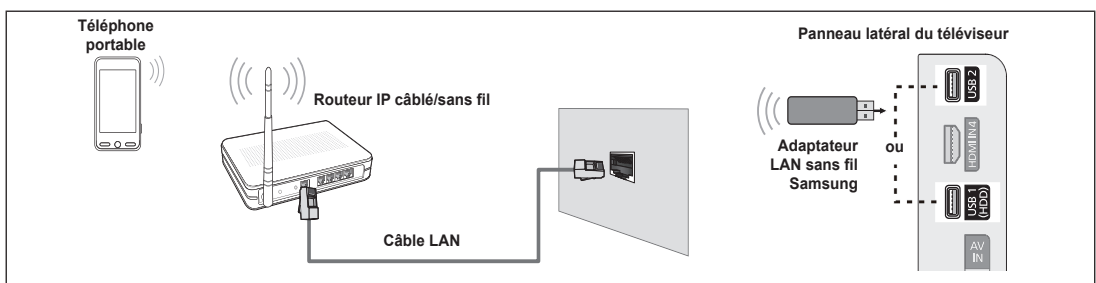
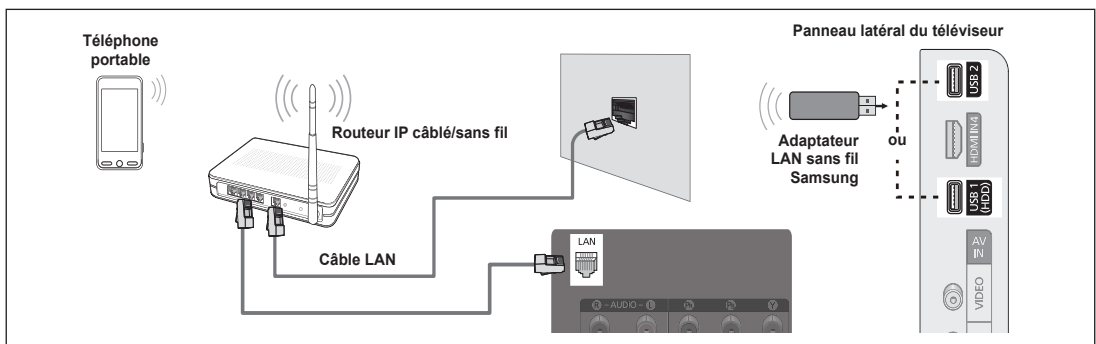

Configuration du Centre de réseau domestique

❑ Message

Affiche la liste des téléphones portables qui ont été connectés à ce téléviseur pour utiliser la fonction Message (appels reçus, contenu des messages texte et programmes définis sur le téléphone portable).

■ Autoriser

Autorise le téléphone portable.

■ Refuser

Bloque le téléphone portable.

■ Supprimer

Supprime le téléphone portable de la liste.

Cette fonction efface simplement le nom de la liste. Si l'appareil mobile effacé s'allume ou tente de se reconnecter au téléviseur, il est possible qu'il s'affiche à nouveau.

❑ Média

Affiche la liste des téléphones portables disponibles pour contrôler du contenu multimédia (vidéos, photos, musique) du téléphone.

Il existe d'autres appareils mobiles (autre les téléphones portables) prenant en charge la fonction DLNA DMC.

■ Autoriser

Autorise le téléphone portable.

■ Refuser

Bloque le téléphone portable.

■ Supprimer

Supprime le téléphone portable de la liste.

Cette fonction efface simplement le nom de la liste. Si l'appareil mobile effacé s'allume ou tente de se reconnecter au téléviseur, il est possible qu'il s'affiche à nouveau.

❑ Configuration

■ Message → Marche / Arrêt

Vous pouvez activer ou non l'utilisation de la fonction Message (appels reçus, contenu des messages texte et programmes définis sur le téléphone portable).

■ Média → Marche / Arrêt

Vous pouvez choisir d'utiliser ou non la fonction média qui lit le contenu (vidéos, photos, musique) du téléphone portable.

■ Nom TV

Vous pouvez donner un nom au téléviseur afin de le retrouver plus facilement sur le téléphone portable.

Si vous sélectionnez Entrée utilisateur, vous pouvez taper le nom du téléviseur à l'aide de l'OSK (On Screen Keyboard, le clavier virtuel).

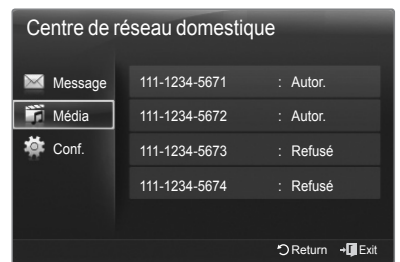
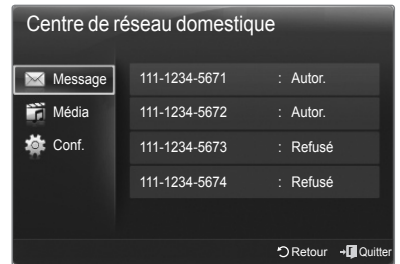

Utilisation de la fonction Message

Cette fonction permet d'afficher les appels reçus, le contenu des messages texte et les programmes définis sur le téléphone portable via la fenêtre d'alarme lorsque vous regardez la télévision.

- Pour désactiver cette fenêtre d'alarme **Message**, définissez l'option **Message sur Arrêt** dans le menu **Configuration** du **Centre de réseau domestique**.
- La fenêtre d'alarme s'affiche pendant 20 secondes. Si vous n'appuyez sur aucune touche ou si vous sélectionnez **Annuler**, elle s'affiche trois fois au maximum à des intervalles de 5 minutes.
- Si OK est sélectionné ou s'il ne l'est pas alors que le message est affiché trois fois, le message est supprimé sans toutefois être supprimé du téléphone portable.
- La fenêtre d'alarme simple peut s'afficher durant l'utilisation de certaines applications (Media Play, Bibliothèque de contenu, etc.). Dans ce cas, pour afficher le contenu du message, basculez vers le mode de consultation de la télévision.
- Lorsque le message d'un téléphone portable inconnu s'affiche, sélectionnez ce téléphone sous l'élément **Message** du **Centre de réseau domestique** et sélectionnez **Refuser** pour le bloquer.

Affichage du message

Si un nouveau message texte (SMS) arrive lorsque vous regardez la télévision, la fenêtre d'alarme s'affiche. Si vous cliquez sur le bouton **OK**, le contenu du message s'affiche.

- Si vous sélectionnez le bouton **OK**, le contenu du message s'affiche.
- Si vous sélectionnez le bouton **Annuler**, la fenêtre d'alarme s'affiche trois fois au maximum à des intervalles de 5 minutes.
- Vous pouvez configurer les paramètres d'affichage du contenu des messages texte (SMS) sur le téléphone portable. Pour plus d'informations, reportez-vous au manuel du téléphone portable.
- Certains caractères spéciaux peuvent s'afficher sous forme de caractères vides ou cassés.

Alarme de réception d'appel

Si vous recevez un appel lorsque vous regardez la télévision, la fenêtre d'alarme s'affiche.

- Si vous sélectionnez le bouton **OK**, l'alarme de réception d'appel est confirmée et la fenêtre d'alarme se ferme.
- Si vous sélectionnez le bouton **Annuler**, la fenêtre d'alarme s'affiche trois fois au maximum à des intervalles de 5 minutes.

Alarme des programmes

Lorsque vous regardez la télévision, la fenêtre d'alarme apparaît et affiche le programme enregistré.

- Si vous sélectionnez le bouton **OK**, vous pouvez afficher le contenu du programme enregistré sur le téléphone portable.
- Si vous sélectionnez le bouton **Annuler**, la fenêtre d'alarme s'affiche trois fois au maximum à des intervalles de 5 minutes.
- Vous pouvez configurer les paramètres d'affichage du contenu du programme sur le téléphone portable. Pour plus d'informations, reportez-vous au manuel de celui-ci.
- Certains caractères spéciaux peuvent s'afficher sous forme de caractères vides ou cassés..

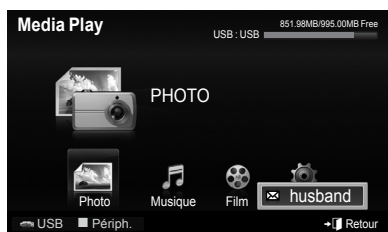

Utilisation de la fonction Media

Une fenêtre d'alarme informe l'utilisateur que le contenu multimédia (vidéos, photos, musique) provenant du téléphone portable va s'afficher sur le téléviseur.



Le contenu est lu automatiquement 3 secondes après l'affichage de la fenêtre d'alarme.

Si vous appuyez sur le bouton **RETURN** ou **EXIT** lorsque la fenêtre d'alarme s'affiche, le **contenu multimédia** n'est pas lu.

- ☑ Pour désactiver la transmission du contenu multimédia en provenance du téléphone portable, définissez l'option **Média** sur **Arrêt** dans le menu **Configuration** du **Centre de réseau domestique**.
- ☑ En fonction de sa résolution et de son format, le contenu peut ne pas être lu sur le téléviseur.



☐ Boutons de commande du lecteur multimédia

Bouton	Description
◀ / ▶	<ul style="list-style-type: none">• Déplace le curseur et sélectionne un élément.• Pendant la lecture d'un fichier film : avance ou recule dans le film.
ENTER 	<ul style="list-style-type: none">• Si vous appuyez sur le bouton ENTER  pendant la lecture, celle-ci est suspendue.• Si vous appuyez sur le bouton ENTER  en mode pause, la lecture reprend.
RETURN	Revient au menu précédent.
TOOLS	Exécute diverses fonctions dans les menus Photo, Musique et Film.
INFO	Affiche des informations sur le fichier.
EXIT	Arrête le mode Media Play et revient en mode télévision.

- ☑ Les boutons **ENTER**  et **▶ / ▶** peuvent ne pas fonctionner selon le type de contenu multimédia.
- ☑ Il est possible de contrôler la lecture à l'aide de l'appareil mobile. Pour plus d'informations, reportez-vous au manuel de celui-ci.

Conseils d'utilisation

Fonction Télétex

La plupart des chaînes de télévision proposent des services d'informations via le télétexte. La page d'index du télétexte contient des instructions sur l'utilisation du service. Vous pouvez, en outre, sélectionner différentes options à l'aide des boutons de la télécommande

☑ Pour que l'affichage des informations de télétexte soit correct, la réception des chaînes doit être stable. Autrement, des informations pourraient manquer ou certaines pages ne pas s'afficher.

❶ **☐ (quitter)**

Permet de quitter l'affichage télétexte.

❷ **☰ (index)**

Permet d'afficher la page d'index du télétexte (sommaire).

❸ **☰ (afficher)**

Permet d'afficher le texte masqué (par exemple, les réponses à un questionnaire). Appuyez à nouveau sur cette touche pour rétablir le mode d'affichage normal.

❹ **☰ (format)**

Permet d'afficher la moitié supérieure de l'écran en caractères deux fois plus grands. Pour afficher la moitié inférieure de l'écran, appuyez de nouveau sur cette touche. Appuyez à nouveau pour rétablir le mode d'affichage normal.

❺ **☰ (télétexte activé/mix)**

Permet d'activer le mode télétexte après avoir choisi la chaîne diffusant le service télétexte. Appuyez deux fois sur cette touche pour superposer le télétexte à l'émission en cours de diffusion.

❻ **☰ (mémoriser)**

Permet d'enregistrer les pages de télétexte.

❼ **☰ (page secondaire)**

Permet d'afficher une page secondaire.

❽ **☰ (page suivante)**

Permet d'afficher la page de télétexte suivante.

❾ **☰ (page précédente)**

Permet d'afficher la page de télétexte précédente.

❿ **☰ (mode)**

Permet de sélectionner le mode Télétexte (LIST/FLOF). Si vous appuyez sur cette touche en mode LISTE, vous accédez au mode d'enregistrement de liste. Dans ce mode, vous pouvez enregistrer une page télétexte dans une liste à l'aide du bouton ☰ (mémoriser).

⓫ **☰ (maintenir)**

Permet de bloquer l'affichage sur une page précise, si celle-ci est reliée à plusieurs pages secondaires qui défilent automatiquement. Pour reprendre l'affichage des autres pages, appuyez à nouveau sur cette touche.

⓬ **☰ (annuler)**

Permet d'afficher le programme lors de la recherche d'une page.

⓭ **Boutons de couleur (rouge/vert/jaune/bleu)**

Si une société de télédiffusion utilise le système FASTEXT, les différentes rubriques d'une page de télétexte sont associées à un code couleur qui permet de les sélectionner à l'aide des touches de couleur de la télécommande. Appuyez sur la touche dont la couleur correspond à celle de la rubrique souhaitée. La page affiche d'autres informations en couleur que vous pouvez sélectionner de la même manière. Pour afficher la page précédente ou suivante, appuyez sur la touche de couleur correspondante.

☑ Vous pouvez changer de page de télétexte en appuyant sur les touches numériques de la télécommande.

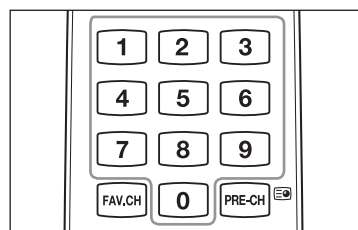
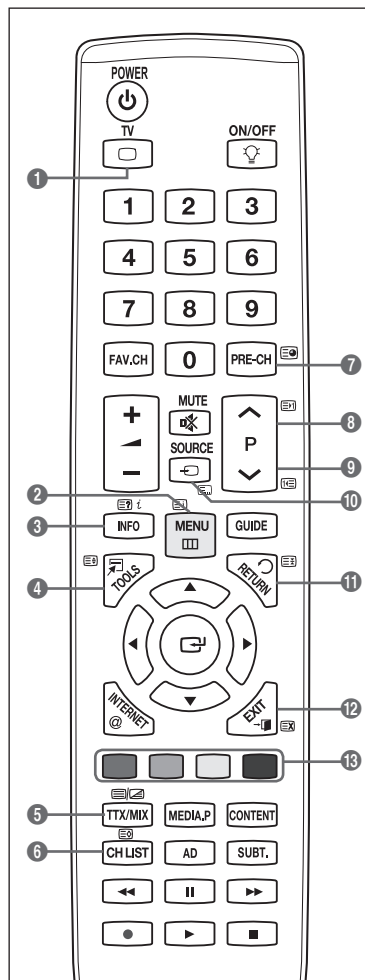

Suite...

Les pages télétexte sont organisées en six catégories :

Catégorie	Sommaire
A	Numéro de la page sélectionnée.
B	Identité de la chaîne émettrice.
C	Numéro de la page actuelle ou indications de recherche.
D	Date et heure.
E	Texte.
F	Informations d'état.

Informations FASTEXT.

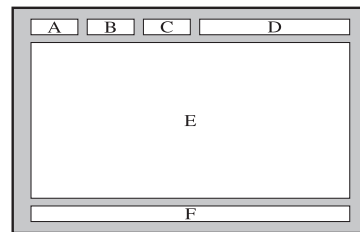

- ☑ Les informations du télétexte sont souvent réparties sur plusieurs pages qui s'affichent successivement. Ces pages sont accessibles en :
 - Entrant le numéro de page.
 - Sélectionnant un titre dans une liste.
 - Sélectionnant un titre de couleur (système FASTEXT)

☑ Appuyez sur le bouton TV pour quitter l'affichage télétexte.

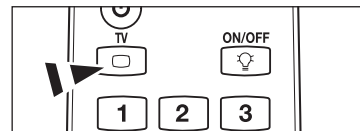

Caractéristiques du kit de fixation murale (VESA)

Installez votre fixation murale sur un mur solide perpendiculaire au sol.
 Si vous souhaitez la fixer sur d'autres matériaux de construction, veuillez prendre contact avec votre revendeur le plus proche.
 Si vous l'installez au plafond ou sur un mur non droit, elle peut tomber et occasionner des blessures corporelles graves.

Famille de produit	pouce	Caract. VESA (A * B)	Standard Vis	Quantité
TELEVISEUR LCD	19" ~22"	100 * 100	M4	4
	23"~29"	200 * 100		
	30"~40"	200 * 200	M6	
	46"~55"	400 * 400	M8	
	57"~70"	800 * 400		
	80" ~	1400 * 800		
TELEVISEUR ECRAN A PLASMA	42"~ 50"	400 * 400	M8	4
	58"~ 63"	600 * 400		
	70" ~	800 * 400		
	80" ~	1400 * 800		

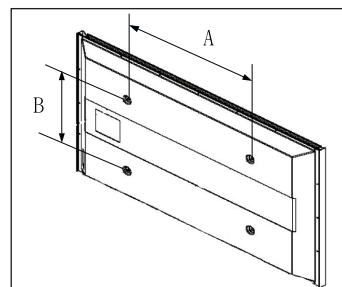

- ☑ Nous avons fourni les dimensions standard pour tous les kits de fixation murale, comme indiqué dans le tableau ci-dessus.
- ☑ Un manuel d'installation détaillé et toutes les pièces nécessaires au montage sont fournis avec le kit de fixation murale.
- ☑ N'utilisez pas de vis plus longues que la dimension standard car elles pourraient endommager l'intérieur du téléviseur.
- ☑ Pour les fixations murales non conformes aux caractéristiques des vis VESA standard, la longueur des vis peut varier, selon leurs caractéristiques.
- ☑ N'utilisez pas de vis non conformes aux caractéristiques des vis VESA standard. Ne serrez pas trop les vis : cela pourrait endommager le produit ou provoquer sa chute, entraînant des blessures corporelles.
Samsung ne peut être tenue responsable de ce type d'accident.
- ☑ Samsung ne peut être tenue responsable de tout dommage au produit ou toute blessure corporelle dans le cas de l'utilisation d'une fixation murale non-VESA ou non spécifiée, ni si l'utilisateur ne suit pas les instructions d'installation du produit.
- ☑ Nos modèles 57" et 63" ne sont pas conformes aux caractéristiques VESA. Vous devez par conséquent utiliser notre kit de fixation murale approprié pour ce modèle.
- ☑ Lors du montage, l'inclinaison du téléviseur ne doit pas dépasser 15°.

 N'installez pas le kit de fixation murale lorsque le téléviseur est sous tension. Cela pourrait entraîner une blessure par choc électrique.

Préparation avant l'installation d'un kit de fixation murale

Cas A. Installation d'un kit de fixation murale de SAMSUNG

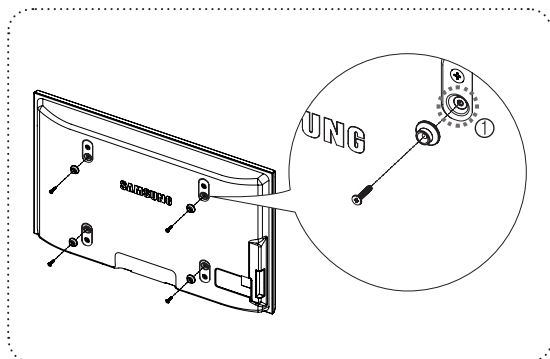

Cas B. Installation d'un kit de fixation murale d'un autre fabricant

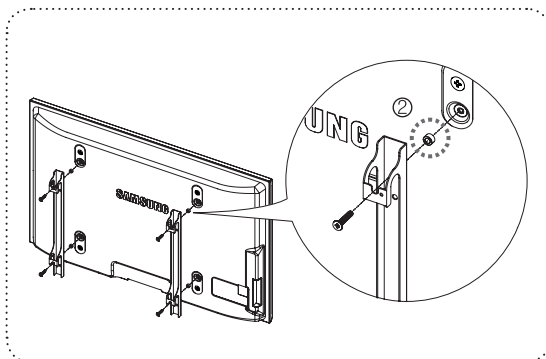

1. Installez le kit de fixation murale avec un couple de serrage de 15 kg/cm ou moins. Certaines pièces peuvent être endommagées si le couple est supérieur.
2. Le kit d'accessoires contient un Support – un Anneau [2] en vue d'installer un kit d'une marque autre que Samsung TV. (Cas B)
 Insérez la vis dans le trou [1] lors de l'installation de la fixation murale.

Assemblage de la base-support

Fixez fermement la télévision à la base du support au moyen des vis prévues à cet effet.
(L'aspect extérieur de votre écran peut différer de celui présenté à l'image.)

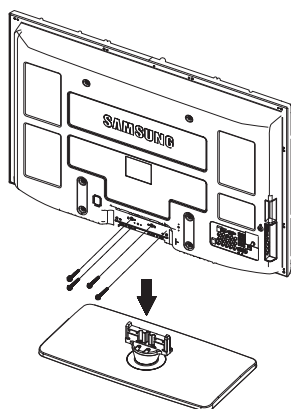

Si vous fixez le téléviseur au mur, fermez le couvercle (1) de la pièce de connexion de la base-support à l'aide des deux vis.

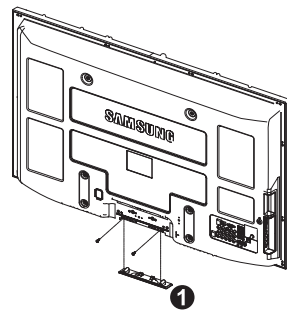

Avertissement

Fixez fermement le socle au téléviseur avant de déplacer ce dernier. Il pourrait tomber et provoquer de graves dommages.

- Le téléviseur doit être porté par au moins deux personnes. Ne posez jamais le téléviseur sur le sol car cela pourrait l'endommager. Conservez toujours le téléviseur en position verticale.

Fixation du téléviseur au mur



Si vous tirez ou poussez le téléviseur ou si vous grimpez dessus, il risque de tomber. Veillez en particulier, à ce que vos enfants ne se suspendent pas au téléviseur, ni ne le déséquilibrent, car cela pourrait le faire basculer et occasionner des blessures graves pouvant entraîner la mort. Respectez toutes les précautions de sécurité indiquées dans la brochure relative à la sécurité. Pour une stabilité accrue, installez le dispositif anti-chute comme indiqué.

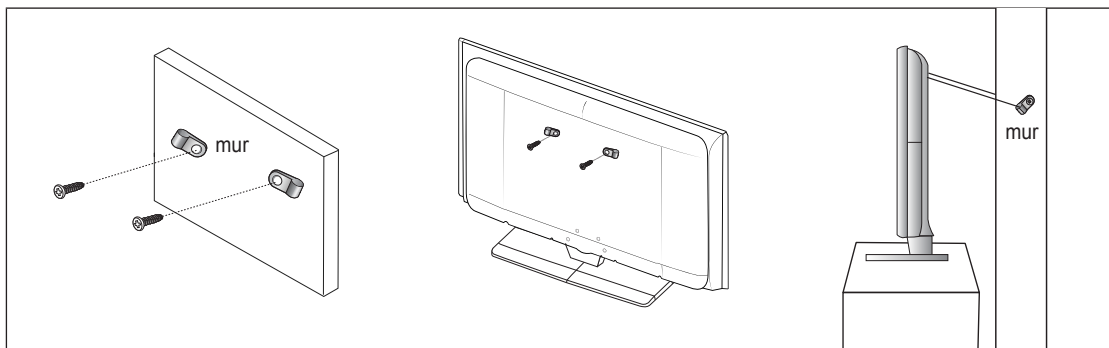

❑ Pour éviter toute chute du téléviseur

- Placez les vis dans les colliers et fixez-les fermement au mur. Assurez-vous que les vis sont solidement fixées au mur.
 - En fonction du type de mur, il est possible que vous ayez besoin de matériel supplémentaire, tel que des chevilles.
 - Les colliers, vis et chaînettes n'étant pas fournis, vous devez les acheter séparément.
- Retirez les vis situées sur la partie centrale arrière du téléviseur, placez les vis dans les colliers, puis fixez-les à nouveau sur le téléviseur.
 - Il se peut que les vis ne soient pas fournies avec le produit.
- Reliez les colliers fixés au téléviseur et ceux fixés sur le mur à l'aide de chaînettes, puis attachez-les fermement.
 - Placez le téléviseur à proximité du mur afin qu'il ne bascule pas vers l'arrière.
 - Il est recommandé de placer la chaînette de façon à ce que les colliers fixés au mur soient placés à même hauteur ou plus bas que ceux fixés au téléviseur.
 - Détachez la chaînette avant de déplacer le téléviseur.
- Vérifiez que toutes les connexions sont fixées correctement. Vérifiez régulièrement que les connexions ne présentent aucun signe d'usure. Si vous avez un doute quant à la sécurité de vos connexions, contactez un installateur professionnel.

Sécurisation de l'emplacement d'installation

Respectez les distances requises entre le produit et d'autres objets (p. ex. murs) pour assurer une ventilation adéquate.

Le non-respect de cette consigne pourrait provoquer un incendie ou un problème avec le produit en raison de l'augmentation de la température interne de ce dernier.

Installez le produit de manière à respecter les distances requises indiquées sur la figure.

- En cas d'utilisation d'un support ou de montage mural, n'utilisez que des pièces Samsung Electronics.
 - L'emploi de pièces d'un autre fabricant risque d'entraîner des problèmes avec le produit ou d'occasionner des blessures dues à la chute du produit.
 - L'emploi de pièces d'un autre fabricant risque d'entraîner un problème avec le produit ou de provoquer un incendie en raison de l'augmentation de la température interne du produit due à une ventilation insuffisante.
- L'aspect peut varier en fonction du produit.

■ Installation du produit sur un support

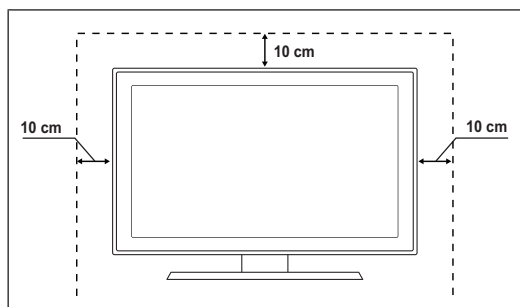

■ Montage mural du produit

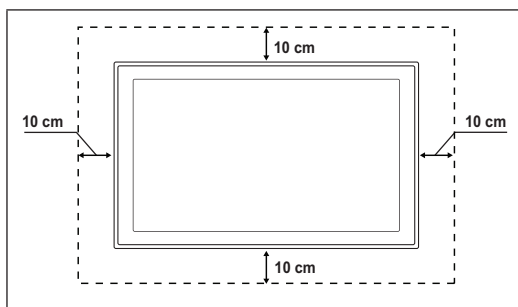

Résolution des problèmes

Avant de contacter le service après-vente Samsung, effectuez les vérifications élémentaires suivantes.

Si vous ne pouvez pas résoudre le problème en suivant les instructions ci-dessous, notez le modèle et le numéro de série du téléviseur et contactez votre revendeur local.

Aucune image ni aucun son	<ul style="list-style-type: none">• Vérifiez que le cordon d'alimentation secteur est branché à une prise murale.• Vérifiez que vous avez appuyé sur le bouton de marche/arrêt du téléviseur.• Vérifiez les réglages du contraste et de la luminosité de l'image.• Vérifiez le volume.• Vérifiez si l'option Sélection du haut-parleur est réglée sur Haut-parleur externe.
Image normale, mais aucun son	<ul style="list-style-type: none">• Vérifiez le volume.• Vérifiez si le bouton  MUTE de la télécommande a été actionné.
Aucune image ou image en noir et blanc	<ul style="list-style-type: none">• Réglez les paramètres de couleur.• Vérifiez que le système d'émission sélectionné est correct.
Interférence de son et d'image	<ul style="list-style-type: none">• Essayez d'identifier l'appareil électrique affectant le téléviseur et déplacez-le.• Branchez le téléviseur sur une autre prise secteur.
Image neigeuse ou floue, distorsion du son	<ul style="list-style-type: none">• Vérifiez l'orientation, l'emplacement et les connexions de l'antenne.• Cette interférence est souvent due à l'utilisation d'une antenne intérieure.
Dysfonctionnements de la télécommande	<ul style="list-style-type: none">• Remplacez les piles de la télécommande.• Nettoyez la lentille de la télécommande.• Vérifiez que les pôles + et - des piles sont orientés correctement.• Vérifiez si les piles ne sont pas déchargées.
L'écran est noir et le témoin d'alimentation clignote sans arrêt.	<ul style="list-style-type: none">• Sur votre ordinateur, contrôlez l'alimentation et le câble du signal.• Déplacez la souris de l'ordinateur ou appuyez sur une touche du clavier.• Sur votre appareil, allez sur (STB, DVD, etc.) : Alimentation, Câble de signal.• Le téléviseur utilise son système de gestion de l'alimentation.• Appuyez sur le bouton Source du panneau ou de la télécommande.• Allumez et éteignez le téléviseur.
L'image endommagée apparaît dans le coin de l'écran.	<ul style="list-style-type: none">• Si Adapter à l'écran est sélectionné sur certains périphériques externes, l'image endommagée peut apparaître dans le coin de l'écran. Ce problème est dû à des périphériques, pas au téléviseur.
Le message "Resets all settings to the default values" (Rétablit tous les paramètres à leurs valeurs par défaut) s'affiche.	<ul style="list-style-type: none">• Il s'affiche lorsque vous appuyez longuement sur le bouton EXIT. Les paramètres du produit sont rétablis sur leur valeur par défaut.

Caractéristiques

Les descriptions et caractéristiques fournies dans ce manuel sont données à titre indicatif seulement et sont susceptibles d'être modifiées sans préavis.

Nom du modèle	PS50B679
Taille de l'écran (diagonale)	50 pouces
Résolution PC (optimale)	1920 x 1080 @ 60 Hz
Son (Sortie)	10 W x 2
Dimension (L x H x P)	
Produit	1240 x 756 x 74 mm
avec socle	1240 x 817 x 290 mm
Poids	
Produit	33 kg
avec socle	38 kg
Conditions ambiantes	
Température de fonctionnement	50 °F à 104 °F (10 °C à 40 °C)
Humidité au cours du fonctionnement	10% à 80%, sans condensation
Température de stockage	-4 °F à 113 °F (-20 °C à 45 °C)
Humidité de stockage	5% à 95%, sans condensation

- ☑ Ce périphérique est un appareil numérique de classe B.
- ☑ La conception et les spécifications peuvent être modifiées sans préavis.
- ☑ Pour les caractéristiques d'alimentation et de consommation électrique, reportez-vous à l'étiquette fixée au produit.

Istruzioni per l'utente

■ Ritenzione dell'immagine sullo schermo

Non visualizzare un'immagine fissa (come un gioco o lo sfondo di un PC collegato a questo PDP) sul pannello del monitor al plasma per più di 2 ore poiché può verificarsi una ritenzione delle immagini. Il fenomeno di ritenzione dell'immagine è anche noto come "bruciatura dello schermo". Per evitare il fenomeno di ritenzione dell'immagine, ridurre il grado di luminosità e contrasto dello schermo quando si visualizza un'immagine fissa.

■ Altitudine

Il PDP può funzionare regolarmente fino a 2000m di altitudine. Se utilizzato a un'altitudine superiore a 2000m di altezza si possono verificare malfunzionamenti, pertanto se ne sconsiglia l'uso.

■ Calore sulla parte superiore del TV PDP

La parte superiore dell'apparecchio può risultare calda dopo un uso prolungato poiché il calore viene dissipato dal pannello attraverso i fori di ventilazione presenti nella parte superiore. Ciò è una condizione normale e non indica alcun difetto o malfunzionamento del prodotto. Tuttavia, si consiglia di impedire ai bambini di toccare la parte superiore del prodotto.

■ Il prodotto emette degli scricchiolii.

Uno scricchiolio può verificarsi per l'espansione e la contrazione del telaio a causa di variazioni ambientali quali la temperatura e l'umidità. Ciò è normale e non rappresenta un difetto del prodotto.

■ Difetti delle celle

Il PDP usa un pannello composto da 2,360,000 (livello HD) a 6,221,000 (livello FHD) pixel che richiedono una speciale tecnologia di produzione. Tuttavia, alcuni pixel potrebbero risultare più luminosi o più scuri. Questo fenomeno non ha alcun impatto sulle prestazioni del prodotto.

■ Si sconsiglia di utilizzare il prodotto a temperature inferiori ai 5°C.

■ La visualizzazione di una immagine fissa per un lungo periodo di tempo può provocare un danno permanente al pannello PDP.



La visione del TV PDP con un formato 4:3 per un periodo di tempo prolungato può lasciare traccia dei bordi sulla parte sinistra, destra e centrale del video a causa delle differenti emissioni luminose dello schermo. La riproduzione di un DVD o l'uso di una console per videogiochi può causare effetti analoghi sullo schermo. Questo tipo di danni non è coperto dalla Garanzia.

■ Immagine residua sullo schermo.

La visualizzazione prolungata di immagini fisse da videogiochi e PC può causare immagini residue parziali. Per evitare questo problema, ridurre la 'luminosità' e il 'contrasto' mentre si visualizzano immagini fisse.

■ Garanzia

- La Garanzia non copre i danni causati dalle immagini residue.
- La bruciatura dello schermo non è coperta dalla garanzia.

■ Installazione

Per l'installazione dell'apparecchio in luoghi estremamente polverosi o esposti a basse o alte temperature, elevata umidità o sostanze chimiche, oppure laddove è richiesto un funzionamento continuativo del prodotto come per esempio in aeroporti, stazioni ferroviarie, ecc. si consiglia di contattare un Centro di assistenza autorizzato. La mancata osservanza di questa indicazione può causare seri danni all'apparecchio.

Avvertenza TV Digitale

1. Le funzioni relative alla televisione digitale (DVB) sono disponibili solo nelle nazioni o nelle aree in cui viene trasmesso il segnale digitale terrestre DVB-T (MPEG2 e MPEG4 AVC) o laddove si abbia accesso a un servizio TV via cavo compatibile DVB-C (MPEG2 e MPEG4 AAC).
Verificare con il rivenditore locale la possibilità di ricevere segnali DVB-T o DVB-C.
2. DVB-T è lo standard del consorzio europeo DVB per la trasmissione della televisione digitale terrestre mentre DVB-C è lo standard per la trasmissione della televisione digitale via cavo. Tuttavia, alcune funzioni quali EPG (Electronic Program Guide), VOD (Video on Demand) e altre non sono incluse in queste specifiche. Per questo motivo, al momento non sono supportate.
3. Sebbene questo televisore rispetti i più recenti standard DVB-T e DVB-C [agosto 2008], la compatibilità con future trasmissioni digitali terrestri DVB-T e digitali via cavo DVB-C non può essere garantita.
4. Alcuni fornitori di trasmissioni TV via cavo potrebbero applicare una tariffa aggiuntiva per tali servizi e richiedere all'utente di accettare i termini e le condizioni della loro offerta.
5. Alcune funzioni della TV digitale potrebbero non essere disponibili in alcune nazioni o regioni e lo standard DVB-C potrebbe non essere correttamente supportato da tutti i fornitori.
6. Per maggiori informazioni, contattare il locale centro assistenza clienti SAMSUNG.

Contatta SAMSUNG WORLDWIDE

In caso di domande o commenti relativi ai prodotti Samsung, contattare il centro assistenza clienti SAMSUNG (Vedere retro di copertina per maggiori informazioni.)

- ☑ Le figure e le illustrazioni presenti in questo Manuale dell'utente sono fornite unicamente a titolo di riferimento e possono differire da quelle del prodotto attuale. Il design e le specifiche del prodotto possono variare senza preavviso allo scopo di migliorare costantemente le prestazioni del prodotto.

Sommario

Collegamento e configurazione del televisore

■ Verifica delle parti	4
■ Uso della base a piedistallo.....	4
■ Assemblaggio dei cavi.....	4
■ Pannello di controllo	5
■ Pannello dei collegamenti	6
■ Telecomando	8
■ Installazione delle batterie nel telecomando	9
■ Uso dei tasti retroilluminati del telecomando.....	9
■ Accendere e spegnere	9
■ Impostare il televisore in modalità Standby.....	9
■ Visualizzazione dei menu.....	10
■ Uso del tasto TOOLS	10
■ Funzioni Plug & Play	11

Controllo dei canali

■ Memorizzazione dei canali	12
■ Gestione dei canali.....	16

Controllo dell'immagine

■ Modifica delle impostazioni delle immagini	18
■ Configurazione del televisore con il PC.....	21
■ Schermo del PC	22

Controllo dell'audio

■ Modifica dello standard audio.....	23
■ Selezione della modalità audio.....	24

Descrizione delle funzioni

■ Impostazione dell'ora	25
■ Configurazione del menu Impostazione	26

Supporto / Ingressi

■ Programmi supportati	29
■ Elenco sorgenti / Modifica Nome.....	30

Rete

■ Connessione di rete	31
■ Impostazione rete.....	34

Media Play

■ Collegamento di un dispositivo USB	37
■ Uso della funzione Media Play	38
■ Uso e ordinamento dell'Elenco foto.....	39
■ Visualizzazione di foto o Slide Show	40
■ Uso e ordinamento dell'Elenco musica	42
■ Riproduzione di un file musicale.....	43
■ Uso e ordinamento dell'Elenco filmati	44
■ Riproduzione di un filmato	45
■ Impostazione immagini / brani musicali mediante Media Play	47
■ Uso del menu Impostazione.....	48

Media Play-DLNA

■ Impostazione della rete DLNA.....	49
■ Installazione dell'applicazione DLNA.....	49
■ Uso dell'applicazione DLNA	51
■ Uso della funzione DLNA	54

Informazioni su Anynet+

■ Collegamento dei dispositivi Anynet+.....	55
■ Configurazione di Anynet+	56
■ Passaggio da un dispositivo Anynet+ all'altro	56
■ Registrazione	57
■ Ascolto tramite il ricevitore	58
■ Risoluzione dei problemi con Anynet+	58

Content Library

■ Attivazione della modalità Content Library	59
■ Uso di Content Library.....	60

Internet@TV

■ Guida introduttiva di Internet@TV	61
■ Modificare gli snippet nel dock	64
■ Uso del widget Profile.....	64
■ Uso di Yahoo!® Widget Gallery	66
■ Uso di Yahoo!® Weather Widget.....	67
■ Uso del widget Yahoo!® News	67
■ Uso del widget Yahoo!® Flickr.....	68
■ Uso del widget Yahoo!® Finance	69
■ Risoluzione dei problemi con internet@TV	69
■ Guida Sito web	70

Internet@TV

■ Guida introduttiva di Internet@TV	71
■ Configurazione di Internet@TV	71
■ Uso del servizio Internet@TV.....	72
■ Risoluzione dei problemi di internet@TV	73
■ Guida Sito web	73

Centro rete dom

■ Centro rete dom	74
■ Configurazione di Centro rete dom	75
■ Uso della funzione Messaggio	76
■ Uso della funzione Media	77

Consigli per l'uso

■ Funzione Teletext	78
■ Specifiche del kit di supporto a parete (VESA)	79
■ Preparazione per l'installazione del kit di montaggio a parete	80
■ Come assemblare la base a piedistallo.....	80
■ Fissaggio del televisore alla parete	81
■ Messa in sicurezza della posizione di installazione	81
■ Risoluzione dei problemi	82
■ Specifiche.....	83



Simbolo



Nota



Tasto One-Touch



Tasto TOOL

Collegamento e configurazione del televisore

Verifica delle parti



Nucleo in ferrite

Il nucleo in ferrite viene utilizzato per schermare il cavo dalle interferenze. Quando si collega un cavo, aprire il cavo in ferrite e avvolgerlo intorno al cavo.

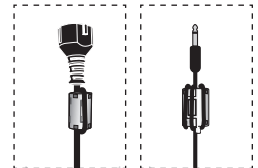

Uso della base a piedistallo

- In caso di spostamento, il PDP deve essere sorretto da due o più persone. Non lasciare mai il PDP appoggiato al pavimento in quanto ciò potrebbe danneggiare lo schermo. Mantenere sempre il PDP in posizione eretta.
- Il PDP è in grado di ruotare di 20 gradi verso destra e verso sinistra.

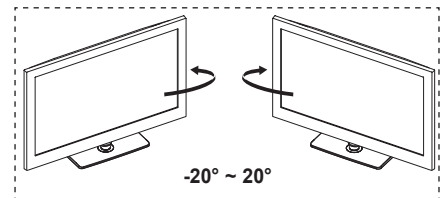

Assemblaggio dei cavi

Inserire i cavi nel fermacavo in modo che non siano visibili attraverso il piedistallo trasparente.

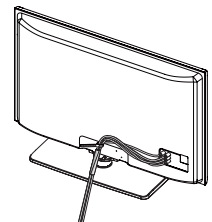

Pannello di controllo

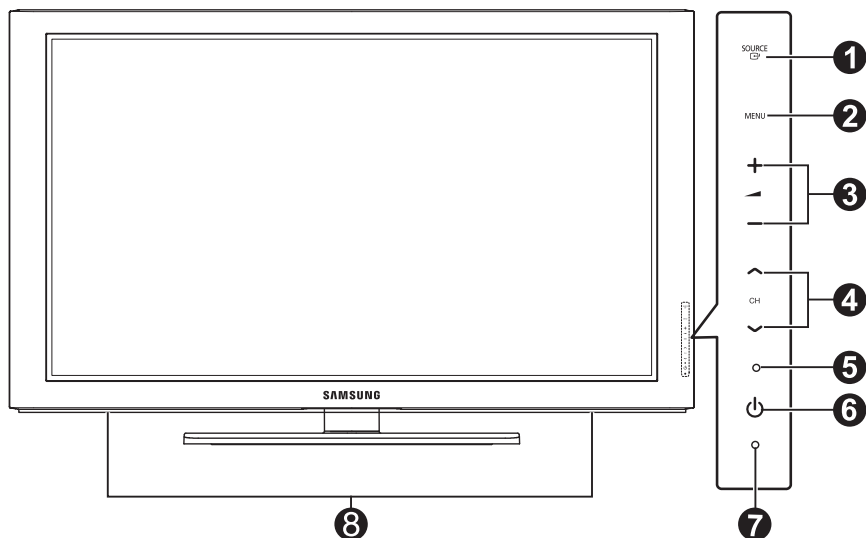

Tasti del pannello frontale

Toccare i tasti per attivare le relative funzioni.

1 SOURCE

Alterna tra tutte le sorgenti di ingressi disponibili (TV, Est1, Est2, AV, Component, PC, HDMI1, HDMI2/DVI, HDMI3, HDMI4, USB).

Nel menu a video, utilizzare questo tasto come si usa il tasto **ENTER** del telecomando.

2 MENU

Premere per visualizzare il menu a video con le funzioni del televisore.

3 + -

Premere per aumentare o diminuire il volume. Nel menu a video, utilizzare i tasti + - così come si usano i tasti e > del telecomando.

4 ^ CH v

Premere per cambiare canale. Nel menu a video, utilizzare i tasti g ^ CH v così come si usano i tasti ▲ e ▼ del telecomando. E' possibile usare il tasto g ^ CH v per accendere il televisore senza il telecomando.

5 SPIA DI ACCENSIONE

Lampeggia e si spegne quando l'alimentazione è attiva, si accende in modalità standby.

6 (POWER)

Premere per accendere e spegnere il televisore.

7 SENSORE DEL TELECOMANDO

Puntare il telecomando in direzione di questo punto sul televisore.

8 ALTOPARLANTI

Pannello dei collegamenti

TV Pannello posteriore

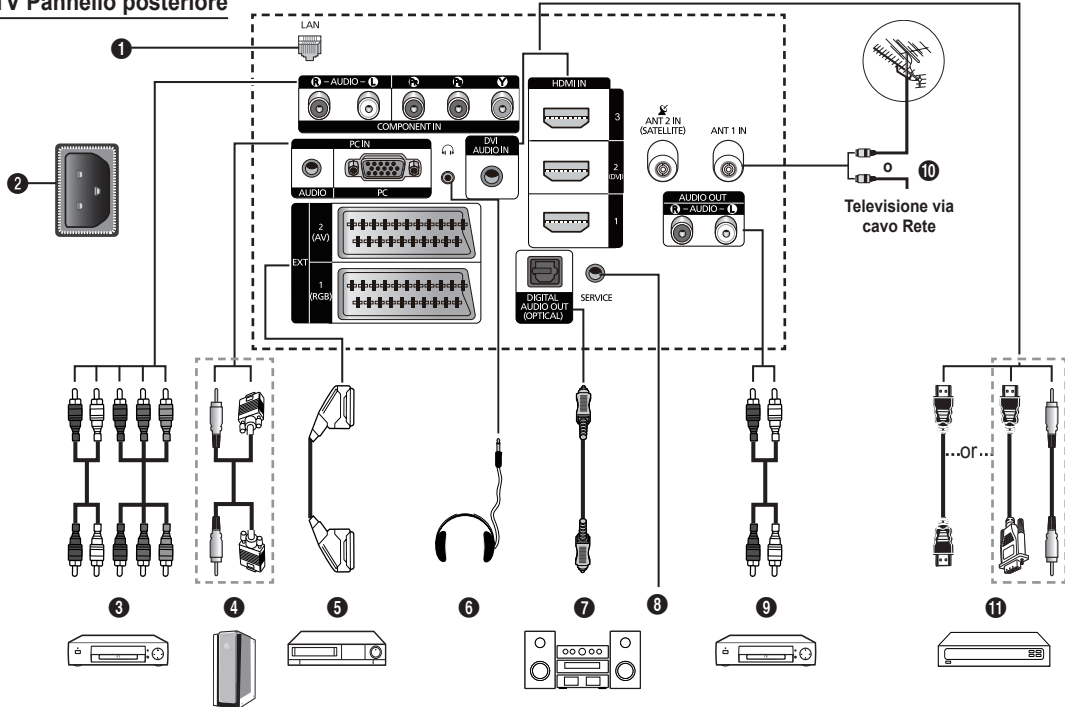

La forma e il colore del prodotto possono variare in base al modello.

Nel collegare un sistema audio o video all'apparecchio, accertarsi che tutti gli elementi siano spenti.

Nel collegare un dispositivo esterno, far combaciare il colore del terminale di collegamento a quello del cavo.

1 LAN

Inserire un cavo LAN in questa porta per effettuare il collegamento in rete

2 POWER IN

Collegare il cavo di alimentazione.

3 COMPONENT IN

Ingressi Audio (AUDIO L/R) e video (Y / P_B / P_R) per Component.

4 PC IN (AUDIO / PC)

Collegare alla porta di uscita video e audio del PC.

5 EXT 1, EXT 2

Ingressi e uscite di dispositivi esterni quali videoregistratori, DVD, console di gioco o lettori di dischi video.

In modalità Est, l'uscita DTV supporta solo Video e Audio SD MPEG.

In modalità Est, Modalità gioco non è disponibile.

Specifiche Ingressi/Uscite

Connettore	Ingresso			Uscita
	Video	Audio(L/R)	RGB	Video + Audio(L/R)
EXT 1	✓	✓	✓	Solo l'uscita TV o DTV è disponibile.
EXT 2	✓	✓		Uscita da selezionare.

6 HEADPHONE

Collegare delle cuffie per guardare un programma televisivo senza disturbare altre persone nella stessa stanza.

L'uso prolungato delle cuffie ad alto volume può causare danni all'udito.

7 DIGITAL AUDIO OUT (OPTICAL)

Collegare a un componente audio digitale.

8 SERVICE

Connettore di servizio.

9 AUDIO OUT(AUDIO R/L)

Collegare segnali audio RCA dal televisore a una sorgente esterna, come ad esempio un componente audio.

10 ANT 2 IN(SATELLITE), ANT 1 IN

Connettore coassiale da 75Ω per rete SATELLITARE/via antenna/via cavo.

11 HDMI IN 1, 2(DVI), 3

Non è necessario un ulteriore collegamento audio per la connessione HDMI-HDMI.

- In caso di uso di un cavo di connessione HDMI/DVI è necessario usare il jack HDMI IN 2(DVI).

Che cosa significa HDMI?

- **High Definition Multimedia Interface** permette la trasmissione di dati video digitali ad alta definizione e audio digitale multicanale.

- Il terminale HDMI/DVI supporta il collegamento DVI a una periferica estesa con un cavo appropriato (non fornito). La differenza tra HDMI e DVI è che il dispositivo HDMI è di dimensioni più piccole, dispone della funzione di codifica HDCP (High Bandwidth Digital Copy Protection) installata, e supporta audio digitale multicanale.

DVI AUDIO IN

Uscite audio DVI per dispositivi esterni.

Modalità supportate per HDMI/DVI e Component

	480i	480p	576i	576p	720p	1080i	1080p
HDMI/DVI 50Hz	X	X	X	O	O	O	O
HDMI/DVI 60Hz	X	O	X	X	O	O	O
Component	O	O	O	O	O	O	O

TV Pannello laterale

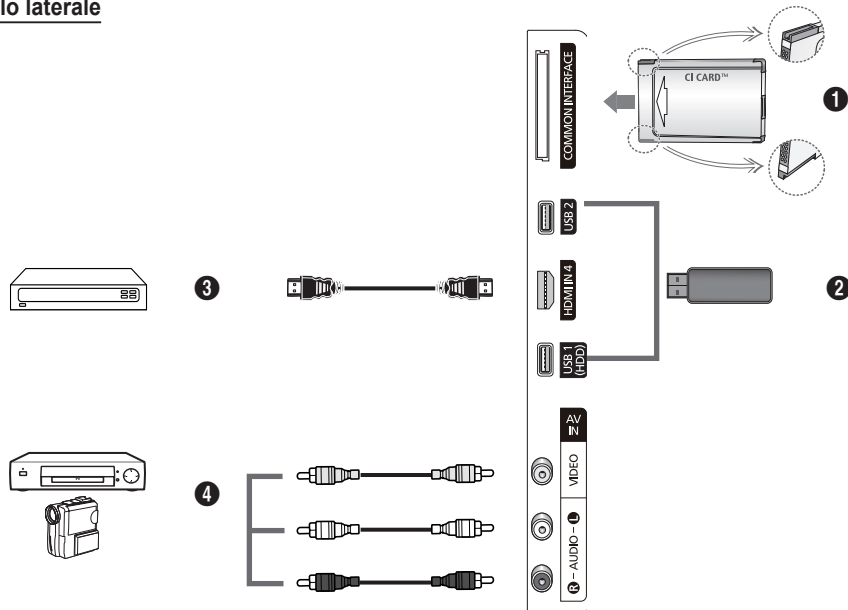

☑ La forma e il colore del prodotto possono variare in base al modello.

1 Alloggiamento COMMON INTERFACE

Inserire una scheda CI(CI+) (Common Interface) nell'alloggiamento.
(vedere a pag. 26)

- Se per alcuni canali non si inserisce la **SCHEDA CI(CI+)**, il messaggio Segnale criptato viene visualizzato sullo schermo.
- Nell'arco di 2~3 minuti vengono visualizzate le informazioni di pairing che contengono un numero telefonico, l'ID della SCHEDA CI(CI+), l'ID host e altri dati. Se viene visualizzato un messaggio di errore, contattare il fornitore del servizio.
- Una volta completata la configurazione delle informazioni relative al canale, viene visualizzato il messaggio **Completato aggiornamento**, a indicare che l'elenco dei canali è stato aggiornato.

☑ Inserire la scheda CI(CI+) nella direzione indicata sulla scheda stessa.

☑ Il modulo CAM non è supportato per alcune nazioni, regioni e canali satellitari; si consiglia pertanto di verificare presso il rivenditore autorizzato di zona.

2 USB 1(HDD), USB 2

Collegare un dispositivo MSC USB per visualizzare foto (JPEG) e riprodurre file audio (MP3) o filmati. E' possibile connettersi a una rete SAMSUNG in modalità wireless. Il jack USB 1 è anche usato come jack per HDD. HDD (Hard Disk Drive) è un dispositivo che memorizza digitalmente dati codificati.

3 HDMI IN 4

Collegare a un jack HDMI di un dispositivo con uscita HDMI.

4 AV IN (VIDEO, AUDIO L/R)

Ingressi video e audio per dispositivi esterni, come una telecamera o un videoregistratore.

Telecomando

Il telecomando è utilizzabile fino a una distanza di 23 metri dal televisore.

☞ Una illuminazione troppo intensa può avere conseguenze sulle prestazioni del telecomando.

- 1 Pulsante **POWER** (accende e spegne il televisore).
- 2 Seleziona direttamente la modalità TV.
- 3 Tasti numerici per selezionare direttamente i canali.
- 4 Premere per passare ai canali preferiti.
- 5 Disattivazione temporanea dell'audio.
- 6 Aumento volume
 diminuzione volume
- 7 Selezione della sorgente disponibile.
- 8 Consente di vedere le informazioni sull'emittente corrente.
- 9 Per selezionare rapidamente le funzioni più frequentemente utilizzate.
- 10 Per selezionare le voci dei menu a schermo e modificarne i valori.
- 11 Questa funzione consente di guardare Internet@TV.
- 12 Usare questi tasti in Elenco canali, Media Play e, ecc Internet@TV.
- 14 Per visualizzare l'elenco dei canali sullo schermo.
- 15 Usare questi tasti in Elenco canali, Media Play e Anynet+.
- 16 Premere per attivare la retroilluminazione dei tasti del telecomando. Questa funzione consente una migliore visibilità dei tasti in condizioni di scarsa illuminazione. (Usando il telecomando con il tasto di illuminazione dei tasti **ON/OFF** (☞) impostato su On, si riduce la durata delle batterie.)
- 17 Canale precedentel.
- 18 Canale successivo
 Canale precedente
- 19 Visualizza il menu a video principale.
- 20 Visualizzazione della Guida elettronica ai programmi (EPG).
- 21 Torna al menu precedente.

- 22 Esce dal menu a video.
- 23 Questa funzione consente di visualizzare Media Play.
- 24 Questa funzione permette la visione di **Content Library**.
- 25 Visualizzazione sottotitoli digitali.
- 26 Attiva e disattiva la funzione Audio Description.

Teletext Functions

- 2 Esce dalla visualizzazione Teletext (in base al modello)
- 7 Selezione della modalità Teletext (LIST/FLOF)
- 8 Mostra Teletext
- 9 Dimensione Teletext
- 12 Selezione dell'argomento Fasttext
- 13 Visualizzazione Teletext/sovrapporre le informazioni Teletext con la normale trasmissione
- 14 Negozi Teletext
- 17 Pagina secondaria Teletext
- 18 P : Pagina successiva Teletext
P : Pagina precedente Teletext
- 19 Indice Teletext
- 21 Mantieni Teletext
- 22 Annulla Teletext

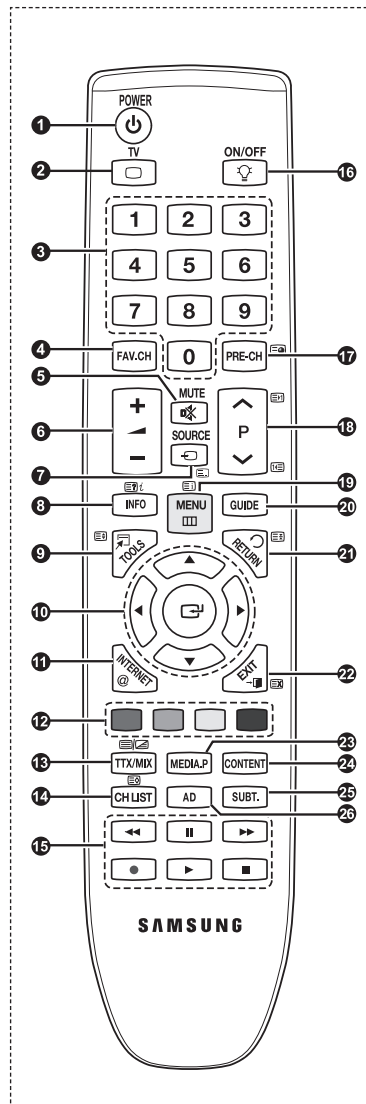

Installazione delle batterie nel telecomando

1. Sollevare il coperchio sul retro del telecomando come mostrato in figura.
 2. Inserire due batterie tipo AAA.
 - Fare corrispondere i poli '+' e '-' delle batterie con lo schema riportato all'interno del vano.
 3. Chiudere il coperchio.
 - Se si prevede di non utilizzare il telecomando per un periodo di tempo prolungato, rimuovere le batterie e riporle in un luogo asciutto e fresco.
-
- Se il telecomando non funziona, effettuare il seguente controllo
1. Il televisore è acceso?
 2. I poli + e - delle batterie sono invertiti?
 3. Le batterie sono esaurite?
 4. Si è verificata una interruzione di corrente o il cavo di alimentazione è scollegato?
 5. È presente una luce a fluorescenza speciale o un neon nelle vicinanze?

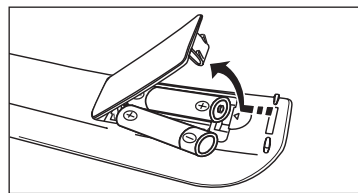

Uso dei tasti retroilluminati del telecomando

Utilizzare questa funzione in un ambiente poco illuminato o in caso di difficoltà a vedere chiaramente i tasti.

1. Premere il tasto luminoso **ON/OFF** (☼).
- In modalità **ON**, il tasto si retroillumina per un istante.
- Premendo un tasto sul telecomando quando quest'ultimo è ON attiva la retroilluminazione del tasto per un istante.

Accendere e spegnere

Il cavo di rete è collegato sul retro dell'apparecchio.

1. Inserire la spina di alimentazione in una presa idonea.
 - La spia di standby si accende sull'apparecchio.
2. Premere il pulsante **POWER** (⏻) sul prodotto.
 - E' possibile accendere il televisore anche premendo il pulsante **POWER** (⏻) o il pulsante TV sul telecomando.
 - Verrà visualizzato l'ultimo programma selezionato al precedente spegnimento.
3. Premere i tasti numerici (0~9) o il pulsante canale precedente / successivo (⏮ / ⏭) sul telecomando o **▲ CH ▼** sul televisore.
 - Accendendo il televisore la prima volta, verrà richiesto di impostare la lingua con la quale si desidera visualizzare i menu.
4. Per spegnere l'apparecchio, premere nuovamente il pulsante **POWER** (⏻).

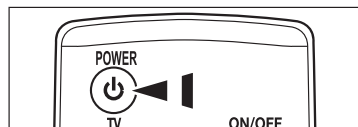

Impostare il televisore in modalità Standby

Per ridurre il consumo energetico è possibile impostare il televisore in modalità standby. La modalità standby può essere utile quando si desidera interrompere temporaneamente la visione (durante una cena ad esempio).

1. Premere il pulsante **POWER** (⏻) del telecomando.
 - Lo schermo viene spento e sull'apparecchio si accende una spia rossa di standby.
2. Per riaccendere il televisore, premere semplicemente **POWER** (⏻), uno dei tasti numerici (0~9), il pulsante TV o nuovamente il pulsante canale precedente / successivo (⏮ / ⏭).
 - Non lasciare il televisore in modalità standby per lunghi periodi di tempo (partendo per le vacanze ad esempio). E' consigliabile scollegare il cavo di alimentazione e il cavo dell'antenna dalle prese a muro.

Visualizzazione dei menu

1. A televisore acceso, premere il pulsante **MENU**. Il menu principale viene visualizzato a schermo. Sul lato sinistro del menu compaiono alcune icone : **Immagine, Suono, Canale , Impostazione, Ingressi, Applicazione, Supporto**.
2. Premere il pulsante **▲** o **▼** per selezionare una delle icone. Quindi premere il pulsante **ENTER** per accedere al menu secondario dell'icona.
3. Per uscire, premere **EXIT**.
 Dopo circa un minuto il menu scompare dallo schermo.

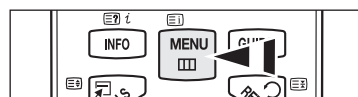

Uso del tasto TOOLS

Il tasto **TOOLS** può essere usato per selezionare in modo rapido e facile le funzioni usate più frequentemente. Il menu **Strumenti** varia in base alla modalità di ingresso esterno visualizzata.











1. Premere il tasto **TOOLS**. Verrà visualizzato il menu Strumenti.
2. Premere il tasto **▲** o **▼** per selezionare un menu, quindi premere **ENTER**.
3. Premere i tasti **▲ / ▼ / ◀ / ▶ / ENTER** per visualizzare, cambiare o usare le voci selezionate. Per una descrizione più dettagliata di ogni funzione vedere la pagina corrispondente.

- Anynet+ (HDMI-CEC), vedere pag. 56
- Formato immagine, vedere pag. 19
- Modalità immagine, vedere pag. 18
- Modalità audio, vedere pag. 23
- Timer stand-by, vedere pag. 25
- SRS TS HD, vedere pag. 23
- Risp. energia, vedere pag. 27
- Dual I II, vedere pag. 24
- Modifica Miei canali, vedere pag. 16
- PIP, vedere pag. 28
- Regolazione auto, vedere pag. 21





Funzioni Plug & Play

Se il televisore viene acceso per la prima volta, alcune impostazioni di base vengono visualizzate automaticamente e in sequenza.

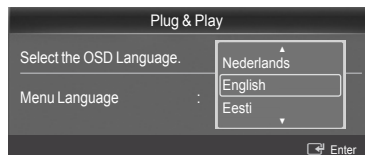
- ☑ Il salvaschermo si attiva qualora non si preme alcun pulsante sul telecomando per più di 1 minuto durante l'esecuzione di Plug & Play.
 - ☑ Il salvaschermo si attiva qualora non via sia alcun segnale operativo per più di 15 minuti.
 - ☑ Se durante l'impostazione del televisore si seleziona la nazione errata, i caratteri sullo schermo potrebbero essere visualizzati in modo non corretto.
1. Premere il pulsante **POWER** del telecomando. Il menu **Select the OSD Language**. **ENTER**  viene automaticamente visualizzato. Selezionare la lingua desiderata premendo il pulsante **▲** o **▼**. Premere **ENTER**  per confermare la scelta.
 2. Premere **◀** o **▶** per selezionare **Demo Negozio** o **Uso dom**, quindi premere **ENTER** .
 - ☑ Si consiglia di impostare la modalità TV su **Uso dom**. per ottenere la migliore qualità dell'immagine in un ambiente domestico.
 - ☑ La modalità **Demo Negozio** è intesa solo per un uso commerciale del prodotto.
 - ☑ Se l'unità è stata accidentalmente impostata sulla modalità **Demo Negozio** e si desidera tornare alla modalità **Uso dom**. (Standard) : Premere il tasto Volume del televisore. Quando il menu OSD Volume viene visualizzato, tenere premuto il pulsante **MENU** del televisore per 5 secondi.
 3. Premere **ENTER** . Selezionare la nazione desiderata premendo il pulsante **▲** o **▼**. Premere **ENTER**  per confermare la scelta.
 4. Premere **▲** o **▼** per memorizzare i canali della connessione selezionata, quindi premere **ENTER** .
 - **Antenna** : Segnale antenna via etere.
 - **Cavo** : Segnale antenna via cavo.
 - **Satellite**: Segnale antenna satellitare.
 5. Premere **▲** o **▼** per selezionare la sorgente Antenna da memorizzare. Premere **ENTER** per selezionare Avvio.
 - ☑ Quando si seleziona **Antenna** o **Cavo**
 - **Digitale e Analogico** : Canali digitali e analogici.
 - **Digitale** : Canali digitali.
 - **Analogico** : Canali analogici.
 - ☑ Per una descrizione più dettagliata della selezione della modalità Cavo, vedere a pag. 12.
 - ☑ Quando si seleziona Satellite, è possibile configurare le Impostazioni LNB. (Per informazioni più dettagliate sulle Impostazioni LNB, vedere pagina 15.)
 - **Tutto**: Seleziona Tutti come Tipo canale.
 - **TV**: Seleziona TV come Tipo canale.
 - **Radio**: Seleziona Radio come Tipo canale.
 - ☑ Seleziona il satellite e la modalità di ricerca.
 - ☑ La ricerca dei canali inizia e termina in modo automatico.
 6. Viene visualizzato il messaggio **Imposta modalità Orologio**. Premere **ENTER** . Premere **▲** o **▼** per selezionare **Auto**, quindi Premere **ENTER** .
 - ☑ Selezionando **Manuale**, viene visualizzato **Imposta data e orario correnti**. (Per una descrizione più dettagliata dell'opzione Manuale, vedere il capitolo Orario, vedere a pag. 25).
 - ☑ Ricevendo un segnale digitale, l'orario verrà impostato automaticamente.
 7. Viene visualizzata la breve introduzione **Ottenere le prestazioni migliori dal nuovo HDTV**. Premere **ENTER** .
 - ☑ Questo menu è disponibile **Guida per la connessione HD** nel menu **Supporto**.
 - ☑ E' possibile passare alla pagina precedente o successiva premendo il tasto **◀** / **▶**.
 8. Viene visualizzato il messaggio **Buon divertimento**.
 - ☑ Se si desidera guardare un programma TV, selezionare **Guarda TV**.
 - ☑ Premere **ENTER**  per selezionare **Ved Guida prodotto**.



Per reimpostare questa funzione...

1. Premere **MENU** per visualizzare il menu. Premere **▲** o **▼** per selezionare **Impostazione**, quindi premere **ENTER** .
2. Premere nuovamente **ENTER**  per selezionare **Plug & Play**.
3. Digitare il PIN a quattro cifre. Il PIN predefinito di un nuovo apparecchio TV è '0-0-0-0'.
 - ☑ Per cambiare il PIN, vedere il capitolo Cambiare il PIN, vedere a pag. 27.
 - ☑ La funzione **Plug & Play** è disponibile solo in modalità **TV**.

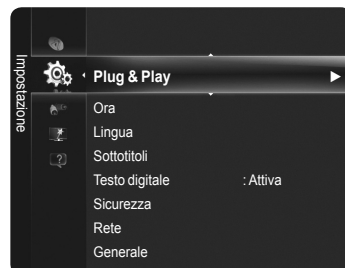

Controllo dei canali

Memorizzazione dei canali

Antenna

Seleziona il tipo di antenna appropriato per le trasmissioni digitali.

- **Antenna**: Seleziona Antenna per la ricezione di trasmissioni digitali.
- **Cavo**: Seleziona Cavo per la ricezione di trasmissioni digitali.
- **Satellite**: Seleziona Satellite per la ricezione di trasmissioni digitali.

Nazione

- **Canale digitale** : Funzione per la modifica del paese per i canali digitali.
- **Canale analogico** : Funzione per la modifica del paese per i canali analogici.
- Comparirà la richiesta del PIN. Digitare il 4 PIN a quattro cifre.

Memorizzazione auto

E' possibile effettuare la scansione delle gamme di frequenza disponibili (in base alla nazione). I numeri di programma assegnati automaticamente potrebbero non corrispondere ai numeri di programma effettivi o desiderati.

- Se un canale è stato bloccato mediante la funzione **Blocco canali**, comparirà la schermata di inserimento del PIN.

■ Antenna / Cavo / Satellite

- **Digitale e Analogico** : Canali digitali e analogici.
- **Digitale** : Canali digitali.
- **Analogico** : Canali analogici.

■ Quando si seleziona Cavo → 'Analogico e Digitale' o 'Cavo → Digitale':

Inserire un valore per ricercare i canali via cavo.

- **Modalità ricerca** → **Completa / Rete / Rapida**

Rapida

- **Network ID** : Visualizza il codice di identificazione del network.
- **Frequenza** : Visualizza la frequenza del canale.
- **Modulazione** : Visualizza i valori di modulazione disponibili.
- **Symbol Rate** : Visualizza i valori di symbol rate disponibili.

- Scorrere tutti i canali per le stazioni emittenti attive e memorizzarli nella memoria del televisore.

- Per interrompere la funzione **Memorizzazione auto**, premere **ENTER** [↵].

Verrà visualizzato il messaggio **Interrompere Memorizzazione auto?**.

Selezionare Sì premendo ◀ o ▶, quindi premere **ENTER** [↵].

■ Quando si seleziona Satellite

- **Satellite**: Seleziona il satellite da ricercare.
- **Modalità di scansione** → **Tutto / TV / Radio**: Seleziona la modalità di ricerca del satellite selezionato.

- E' possibile ricevere solo i canali gratuiti.

- Dopo la memorizzazione di tutti i canali disponibili.

- **Dettagli**: Visualizza il risultato della memorizzazione automatica.

- **OK**: Esce dal menu di memorizzazione automatica.

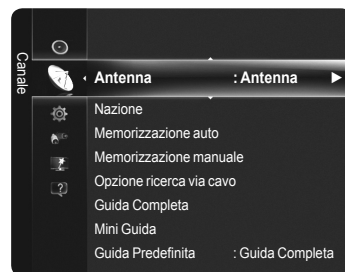

Continua...

☐ Memorizzazione manuale

Esegue la scansione manuale di un canale e lo memorizza nella memoria TV.

■ Canale digitale (Digitale)

☑ Canale digitale è disponibile solo in modalità DTV.

- **Canale** : Impostare il numero del Canale mediante i tasti ▲, ▼ o i tasti numerici (0~9).
- **Frequenza** : Impostare la frequenza utilizzando i tasti numerici (0~9).
- **Larg. di banda** : Impostare la Larghezza di banda utilizzando i tasti ▲ o ▼.

☑ Al termine, i canali vengono aggiornati nell'elenco dei canali.

■ Canali analogici

Memorizzazione manuale dei canali analogici.

- **Programma** : Impostare il numero del programma mediante i tasti ▲, ▼ o i tasti numerici (0~9).
- **Sistema colore** → **Auto / PAL / SECAM / NTSC4.43** : Impostare il sistema colore utilizzando i tasti ▲ o ▼.
- **Sistema audio** → **BG / DK / I / L** : Impostare il sistema audio utilizzando i tasti ▲ o ▼.
- **Canale** (Quando si conosce il numero del canale da memorizzare) : Premere ▲ or ▼ per selezionare C (Antenna) o S (Cavo). Premere ►, quindi ▲, ▼ o un tasto numerico (0~9) per selezionare il numero desiderato.

☑ Se l'audio è anomalo o assente, rifelezionare lo standard audio richiesto.

- **Ricerca** (Quando non si conosce il numero del canale) : Premere il pulsante ▲ o ▼ per avviare la ricerca. Il sintonizzatore effettua la scansione della gamma di frequenza fino a quando appare il primo canale o il canale selezionato.

- **Memorizza** (Quando si memorizza il canale e il numero di programma corrispondente) : Impostare su **OK** premendo **ENTER** .

☑ Modalità Canale

- **C** (modalità Antenna) : È possibile selezionare un canale immettendo in questa modalità il numero assegnato a ciascuna emittente.
- **S** (Cable channel mode): You can select a channel by entering the assigned number for each cable channel in this mode.

■ Satellite

- **Satellite** : Seleziona il satellite utilizzando i tasti su/giù.
- **Index** : Seleziona il transponder utilizzando i tasti su/giù.
- **Modalità di scansione** : Seleziona i canali gratuiti oppure tutti i canali da memorizzare.
- **Frequenza** : Imposta la frequenza utilizzando i tasti numerici.
- **Symbol Rate** : Imposta il symbol rate utilizzando i tasti su/giù o numerici.
- **Polarità** : Imposta la polarità utilizzando i tasti su/giù.
- **Ricerca rete** : Attiva/Disattiva la ricerca della rete usando i tasti su/giù.
- **Qualità del segnale** : Visualizza lo stato corrente del segnale trasmesso.

☑ Le informazioni su satelliti e transponder sono soggette a modifica a seconda delle condizioni di trasmissione.

☐ Opzione ricerca via cavo

E' possibile impostare ulteriori opzioni come ad esempio la frequenza e il symbol rate per la ricerca della rete via cavo (in base alla nazione).

- **Frequenza inizio** : Visualizza i valori iniziali di frequenza.
- **Frequenza arresto** : Visualizza i valori finali di frequenza.
- **Modulazione** : Visualizza i valori di modulazione disponibili.
- **Symbol Rate** : Visualizza i valori di symbol rate disponibili.

☑ Se il valore di **Frequenza inizio** è maggiore del valore **Frequenza arresto**, verrà visualizzato un messaggio di avviso.

Continua...

❑ Guida Completa / Mini Guida

Le informazioni EPG (Electronic Programme Guide) sono fornite dall'emittente. Le voci relative ai programmi potrebbero risultare vuote o non aggiornate, a seconda delle informazioni trasmesse dall'emittente su un determinato canale. La schermata viene aggiornata automaticamente non appena sono disponibili le nuove informazioni.

- **Guida Completa** : Visualizza la informazioni sui programmi ordinate in segmenti di un'ora. Sono comprese due ore di programmi che è possibile scorrere in avanti o indietro.
- **Mini Guida** : Su ogni riga della Mini Guida del canale corrente sono riportate le informazioni relative a ogni programma partendo dal programma corrente in avanti in ordine di orario.

❑ Guida Predefinita

■ Mini Guida / Guida Completa

E' possibile scegliere se visualizzare la **Mini Guida** o la **Guida Completa** premendo il pulsante **GUIDE** del telecomando.

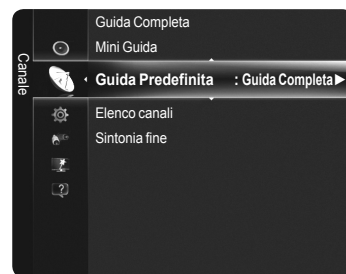

- ☞ È anche possibile visualizzare il menu della guida semplicemente premendo il pulsante **GUIDE**.

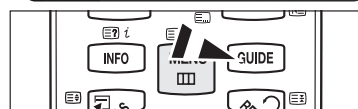

Uso della Guida Completa / Mini Guida

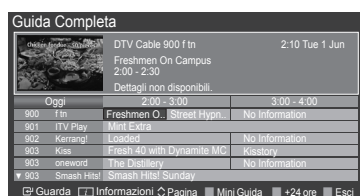

▲ / ▼ / ◀ / ▶ , ENTER	Selezionare un programma premendo ▲ / ▼ / ◀ / ▶ / ENTER
Rosso	Alterna tra Guida Completa e Mini Guida .
Verde	Guida Completa : Scorrere velocemente in avanti. (-24 ore).
Giallo	Guida Completa : Scorrere velocemente in avanti. (+24 ore)
Blu	Esce dalla guida.
INFO	Tasto INFO per ottenere maggiori informazioni.

❑ Sintonia fine (solo canali analogici)

Se la ricezione è chiara, non è necessario sintonizzare il canale poiché questa operazione viene effettuata automaticamente durante le operazioni di ricerca e memorizzazione. Se tuttavia il segnale risulta debole o distorto, può essere necessario sintonizzare il canale manualmente.

- ☑ I canali sintonizzati manualmente e memorizzati sono evidenziati da un asterisco *alla destra del numero del canale nel relativo riquadro.
- ☑ Se la sintonizzazione non viene memorizzata, le regolazioni andranno perse.
- ☑ Per reimpostare la sintonizzazione, selezionare **Reset** premendo ▼ , quindi premere **ENTER**.

Continua...

❑ Impostazione sistema satellitare

Impostazione dell'LNB utilizzato per la ricezione del segnale trasmesso.

- ☑ **Impostazione sistema satellitare** è disponibile quando l'opzione **Antenna** è impostata su **Satellite**.
- ☑ Viene visualizzata la finestra di immissione del PIN.
- ☑ Prima di eseguire la Memorizzazione automatica, avviare l'Impostazione sistema satellitare. La ricerca del canale verrà eseguita normalmente.

■ Alimentazione LNB

Attiva o disattiva l'alimentazione per il dispositivo LNB.

Impostare se si desidera che il televisore fornisca alimentazione elettrica all'LNB.

Nel caso siano collegati due televisori, questa funzione consente di impostarne uno per erogare alimentazione elettrica all'LNB.

■ Impostazioni LNB

Configura il dispositivo esterno.

- **Satellite**: Seleziona il satellite per ricevere le trasmissioni digitali.
- **Transponder**: Seleziona un transponder dall'elenco o aggiunge un nuovo transponder.
- **Modalità DiSEqC**: Seleziona la modalità DiSEqC per il dispositivo LNB selezionato.
- **Oscillatori LNB Inf**: Imposta gli oscillatori LNB su una frequenza inferiore.
- **Oscillatori LNB Sup**: Imposta gli oscillatori LNB su una frequenza superiore.
- **Tono 22 KHz**: Seleziona il tono 22kHz in base al tipo di LNB. Per un LNB universale selezionare Auto.
- **Qualità del segnale**: Visualizza lo stato corrente del segnale trasmesso.

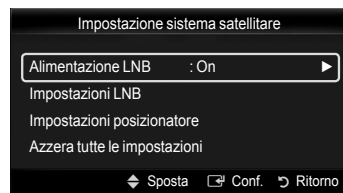

■ Impostazioni posizionatore

- **Posizionatore**: Attiva o disattiva il controllo del dispositivo di posizionamento
- **Tipo posizionatore**: Imposta il tipo di dispositivo di posizionamento tra DiSEqC 1.2 e USALS (Universal Satellite Automatic Location System).
- **Modalità Utente**: Imposta la posizione dell'antenna satellitare in base a ogni satellite. Memorizzando la posizione corrente dell'antenna satellitare su un determinato satellite, quando viene utilizzato quel particolare segnale l'antenna può essere spostata su una posizione già occupata.
 - **Satellite**: Seleziona il satellite per impostarne la posizione.
 - **Transponder**: Seleziona un transponder dall'elenco per ricevere il segnale.
 - **Modalità Movimento**: Seleziona la modalità di movimento tra discreta e continua.
 - **Dimensione passo**: Regola la dimensione del passo in gradi per la rotazione dell'antenna. **Dimensione passo** è disponibile quando la **Modalità Movimento** è impostata su **Passo**.
 - **Vai alla posizione memorizzata**: Ruota l'antenna sulla posizione memorizzata del satellite.
 - **Memorizza posizione corrente**: Memorizza la posizione corrente come il limite posizionatore selezionato.
 - **Posizione antenna**: Regola e memorizza la posizione dell'antenna per il satellite selezionato.
 - **Qualità del segnale**: Visualizza lo stato corrente del segnale trasmesso.
- **Modalità Installatore**: Imposta i limiti del movimento dell'antenna.
 - **Limite posizionatore**: Seleziona la direzione del Limite posizionatore.
 - **Posizione antenna**: Regola la posizione dell'antenna per il Limite posizionatore premendo i tasti sinistra / destra.
 - **Memorizza posizione corrente**: Memorizza la posizione corrente come il Limite posizionatore selezionato.
 - **Vai a zero**: Sposta l'antenna sulla posizione di riferimento.
 - **Azzera limite posizionatore**: Consente all'antenna di ruotare per l'intero arco.



■ Azzera tutte le impostazioni

Tutte le impostazioni satellitari verranno reimpostate ai valori predefiniti.

Gestione dei canali

Usando questo menu è possibile aggiungere, eliminare o impostare i canali preferiti e utilizzare la guida ai programmi per le trasmissioni digitali.

Selezionare un canale nella schermata **Canali**, **Miei canali** o **Programmato** premendo ▲ o ▼, quindi **ENTER**. Ora è possibile guardare il canale selezionato.

- **Canali** : Mostra tutti i canali attualmente disponibili.
- **Miei canali** : Mostra tutti i canali Preferiti.
- **Programmato** : Mostra tutti i canali prenotati.

Premere il pulsante **CH LIST** sul telecomando per visualizzare l'elenco canali.

Usare i tasti colorati nell'elenco canali

- **Rosso** (Tipo di canale) : Alterna tra **Antenna**, **Cavo** e **Satellite**.
- **Verde** (Zoom) : Ingrandisce o riduce il numero di un canale.
- **Giallo** (Selezione) : Seleziona più elenchi di canali.
- **Blu** (Ordina) : Ordina per numero o nome di canale. (disponibile quando l'opzione Antenna è impostata su Satellite)
- **TOOLS** (Strumenti) : Visualizza i menu **Ricerca**, **Modifica Miei canali**, **Blocco** (o **Sblocco**), **Timer per visione**, **Modifica nome canale**, **Modifica numero canale**, **Ordina**, **Cancella**, **Deseleziona tutto**, (**Seleziona tutto**), o **Riordina** (Il menu Strumenti può essere diverso in base alla situazione).

Icone sullo stato del canale

A	Canale analogico.	✓	Canale selezionato mediante il tasto giallo.
♥	Canale impostato come preferito	📺	Programma attualmente trasmesso.
🔒	A locked channel.	🕒	Programma prenotato

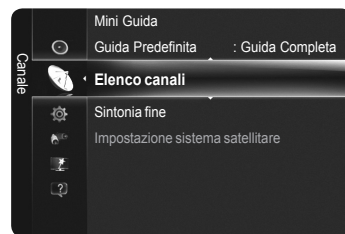

Strumenti Elenco canali (in Canali / Miei canali / Programmato)

- Premere il tasto **TOOLS** per usare il menu Strumenti.
- Gli elementi del menu Strumenti possono differire in base allo stato del canale.

■ **Ricerca** (solo canali ricercati)

Imposta la voce **Tipo canale**, **Satellite Name**, **Provider Name**, **Transponder**, **Criptato** in ordine di ricerca.

- Questo menu è supportato solo quando l'opzione **Antenna** è impostata su **Satellite**.

■ **Modifica Miei canali**

E' possibile impostare i canali selezionati nel gruppo Miei canali.

- Il simbolo (♥) verrà evidenziato e il canale verrà impostato nel gruppo Miei canali.

■ **Blocco / Sblocco**

E' possibile bloccare un canale in modo che non possa essere selezionato e visualizzato. Questa funzione è disponibile solo quando la funzione **Blocco canali** è impostata su **On**. (vedere a pag. 27)

- Comparirà la richiesta del PIN. Digitare il PIN a quattro cifre.
- Il PIN predefinito di un nuovo apparecchio TV è '0-0-0-0'. E' possibile modificare il PIN selezionando **Cambia PIN** nel menu.
- Verrà visualizzato il simbolo "🔒" e il canale verrà bloccato.



Continua...

■ **Timer per visione**

Se si è effettuata la prenotazione di un canale, all'ora stabilita verrà visualizzato il canale prenotato nell'Elenco canali anche durante la visione di un altro canale. Per prenotare un programma, impostare prima l'orario corrente. (vedere a pag. 25)

☑ E' possibile prenotare solo i canali memorizzati.

☑ È possibile impostare il canale, il mese, il giorno, l'anno, l'ora e i minuti premendo direttamente i tasti numerici del telecomando.

☑ Durante le prenotazioni di un programma comparirà il menu **Programmato**.

☑ **Guida ai programmi digitali e Visualizzazione delle prenotazioni**

Selezionando un canale digitale e premendo il tasto ►, comparirà la Guida ai programmi. Per prenotare un programma seguire le procedure descritte sopra.

■ **Modifica nome canale** (solo canali analogici)

I canali possono essere etichettati in modo che il nome compaia quando viene selezionato il canale.

☑ I nomi dei canali digitali trasmessi vengono automaticamente assegnati e non possono essere modificati.

■ **Modifica numero canale** (solo canali digitali)

E' possibile modificare il numero dei canali premendo i pulsanti numerici sul telecomando.

■ **Ordina** (solo canali analogici)

Questa operazione consente di modificare i numeri di programma dei canali memorizzati. Questa operazione è spesso necessaria dopo la memorizzazione automatica dei canali.

■ **Riordina** (quando l'opzione Antenna è impostata su Satellite)

Riorganizza l'elenco canali in ordine numerico.

■ **Elimina**

E' possibile eliminare un canale per visualizzare i canali desiderati.

Allo stesso modo, è anche possibile eliminare un canale nel menu **Miei canali** o **Satellite**.

■ **Seleziona tutto / Deseleziona tutto**

E' possibile deselezionare o selezionare tutti i canali contenuti nell'elenco dei canali.

☑ E' possibile utilizzare contemporaneamente le funzioni Aggiungi / Cancella, Aggiungi a Preferiti / Elimina da Preferiti, o Blocco / Sblocco per più canali alla volta. Selezionare i canali desiderati e premere il tasto giallo per impostare tutti i canali selezionati contemporaneamente.

☑ Il simbolo ✓ compare a sinistra dei canali selezionati.

☑ E' possibile selezionare Deseleziona tutto solo quando è stato selezionato almeno un canale.

□ **Strumenti Elenco canali (in Programmato)**

E' possibile visualizzare, modificare o annullare una prenotazione.

☑ Premere il tasto **TOOLS** per usare il menu Strumenti.

• **Modifica info** : Selezionare questa funzione per modificare una prenotazione.

• **Annulla Programmazioni** : Selezionare questa funzione per annullare una prenotazione.

• **Informazioni** : Selezionare questa funzione per visualizzare una prenotazione

• (E' inoltre possibile modificare le informazioni relative alla prenotazione.)

• **Seleziona tutto / Deseleziona tutto** : Seleziona o deseleziona tutti i programmi prenotati

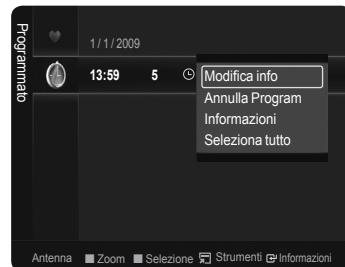

Controllo dell'immagine

Modifica delle impostazioni delle immagini

□ Modalità

È possibile selezionare il tipo di immagine che più corrisponde alle proprie preferenze.

■ Dinamica / Standard / Eco / Film

☞ Premere il tasto **TOOLS** per visualizzare il menu Strumenti. E' anche possibile impostare la modalità dell'immagine selezionando **Strumenti** → **Modalità immagine**.

□ Luce cella / Contrasto / Luminosità / Nitidezza / Colore / Tinta (V/R)

Il televisore ha diverse opzioni di impostazione che permettono il controllo della qualità dell'immagine.

- **Luce cella** : Regola la luminosità dei pixel.
 - **Contrasto** : Regola il livello di contrasto dell'immagine.
 - **Luminosità** : Regola il livello di luminosità dell'immagine.
 - **Nitidezza** : Regola la definizione dei bordi dell'immagine.
 - **Colore** : Regola la saturazione dei colori dell'immagine.
 - **Tinta (V/R)** : Regola la tonalità delle tinte dell'immagine.
- ☑ Modificando **Luce cella**, **Contrasto**, **Luminosità**, **Nitidezza**, **Colore** o **Tinta (V/R)**, l'OSD verrà regolato di conseguenza.
- ☑ Per ogni modalità dell'immagine vengono memorizzati i valori modificati.
- ☑ In modalità **TV**, **Est.**, **AV** analogica del sistema **PAL**, non è possibile utilizzare la funzione **Tinta**.
- ☑ In modalità **PC**, è possibile modificare solo i parametri **Luce cella**, **Contrasto** e **Luminosità**.
- ☑ Ogni impostazione regolata viene memorizzata separatamente in base alla sua modalità di ingresso.
- ☑ E' possibile ridurre significativamente il consumo di energia, e i costi ad esso associati, diminuendo la luminosità dello schermo.



□ Impostazioni avanzate

E' possibile regolare le impostazioni avanzate dello schermo compresi il colore e il contrasto.

- ☑ **Impostazioni avanzate** è disponibile in modalità **Standard** o **Film**.
- ☑ In modalità **PC**, è possibile modificare solo i parametri **Contrasto dinamico**, **Gamma Bilan bianco** tra le opzioni della voce **Impostazioni avanzate**.

■ Tonalità nero → Off / Scuro / Più scura / Extra scura

E' possibile migliorare la profondità dell'immagine regolando la densità del colore nero.

■ Contrasto dinamico → Off / Basso / Medio / Alta

E' possibile regolare il contrasto dello schermo in modo da avere un contrasto ottimale.

■ Gamma

Consente di regolare l'intensità dei colori primari (rosso, verde, blu).

■ Spazio colore

Spazio colore è una matrice di colori composta dai colori rosso, verde e blu. Per scoprire lo straordinario mondo dei colori naturali basta selezionare lo spazio colore preferito.

- **Auto** : Imposta automaticamente la gamma dei colori in base alla sorgente video di ingresso.
- **Nativa** : Imposta una gamma dei colori più ampia di quella della sorgente video di ingresso.
- **Personalizza** : Regola la gamma colore per adattarla alle proprie preferenze.
 - ☑ Personalizzazione dello Spazio colore
 - Regola la gamma colore per adattarla alle proprie preferenze. La funzione **Colore** è disponibile quando l'opzione **Spazio colore** è impostata su **Personalizza**.
 - **Colore** → **Rosso / Verde / Blu / Giallo / Ciano / Magenta**
 - **Rosso / Verde / Blu** : Nella funzione **Colore**, è possibile regolare i valori RGB per il colore selezionato.
 - **Reset** : Ripristina le impostazioni dello spazio colore ai valori predefiniti.

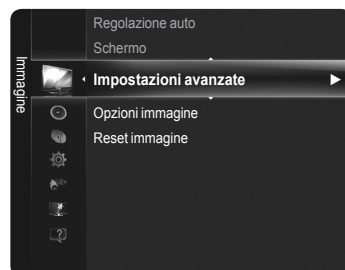

Continua...

■ Bilan bianco

Consente di regolare la temperatura del colore per ottenere immagini più naturali.

- **R-Offset / G-Offset / B-Offset / R-Gain / G-Gain / B-Gain** : Una volta modificato il valore, lo schermo viene automaticamente regolato di conseguenza.
- **Reset** : Ripristina il bilanciamento predefinito del bianco.

■ Incarnato

E' possibile regolare l'incarnato in modo da essere più o meno intenso.

- ☑ Una volta modificato il valore, lo schermo viene automaticamente regolato di conseguenza.

■ Migliora imm bordi → Off / On

E' possibile enfatizzare i contorni degli oggetti della figura.

■ xvYCC → Off / On

Impostando la modalità xvYCC su On, si noterà un miglioramento nei dettagli e nel colore durante la visione di un film riprodotto da un dispositivo esterno (per es. un lettore DVD).

- ☑ **xvYCC** è disponibile quando la modalità dell'immagine è impostata su **Film**, e l'ingresso esterno è impostato su **HDMI** o **Component**.
- ☑ Questa funzione potrebbe non essere supportata dal dispositivo esterno in uso.

□ Opzioni immagine

E' possibile personalizzare altre impostazioni delle immagini in base alle proprie preferenze.

- ☑ In modalità **PC**, è possibile modificare solo **Toni colore**, **Dimensione** e **Protezione bruciature** tra le opzioni della voce **Opzioni immagine**.







■ Toni colore → Freddo / Normale / Caldo1 / Caldo2 / Caldo3

E' possibile selezionare la tonalità dei colori più confortevole per la propria vista.

- ☑ Le regolazioni vengono memorizzate in base alla modalità **Immagine** selezionata.
- ☑ **Caldo1**, **Caldo2** o **Caldo3** vengono attivate solo quando la modalità **Immagine** è **Film**.

■ Dimensione → Automatico / 16:9 / Wide Zoom / Zoom / 4:3 / Adatta allo schermo

E' possibile selezionare la dimensione dell'immagine che più si adatta alle proprie preferenze.

- **Automatico** : Imposta l'immagine in formato Auto Wide.
- **16:9** : Regola la dimensione dell'immagine a 16:9, un valore appropriato per visualizzare DVD o trasmissioni panoramiche.
- **Wide Zoom** : Aumenta le dimensioni dell'immagine a più di 4:3.
- **Zoom** : Ingrandisce il formato 16:9 (in senso verticale) per adattarlo alle dimensioni dello schermo.
- **4:3** : Questa è l'impostazione predefinita per un filmato video o una trasmissione normale.
- **Adatta allo schermo** : Visualizza il segnale nativo pieno in HD non visualizzabile mediante un normale televisore.
 - ☑ A seconda del tipo di sorgente di ingresso, le opzioni relative alla dimensione dell'immagine possono variare.
 - ☑ Le voci disponibili variano in base alla modalità selezionata.
 - ☑ In modalità **PC**, è possibile regolare solo i formati 16:9 e 4:3.
 - ☑ Se la modalità PIP è stata impostata su Double (☐, ☐) la dimensione dell'immagine non potrà essere impostata.
 - ☑ Le impostazioni possono essere regolate e memorizzate per ogni dispositivo esterno connesso a un ingresso TV.
 - ☑ Se si visualizza una immagine fissa per oltre due ore, sullo schermo potrebbe apparire una immagine residua temporanea.
 - ☑ **Wide Zoom** : Premere ► per selezionare **Posizione**, quindi premere **ENTER** . Per spostare l'immagine in alto o in basso, premere ▲ o ▼. Quindi premere **ENTER** .
 - ☑ **Zoom** : Premere ► per selezionare **Posizione**, quindi premere **ENTER** . Per spostare l'immagine in alto o in basso, premere ▲ o ▼. Quindi premere **ENTER** . Premere ► per selezionare **Dimensione**, quindi premere **ENTER** . Premere ▲ o ▼ per aumentare o ridurre la dimensione dell'immagine in direzione verticale. Quindi premere **ENTER** .
 - ☑ Dopo aver selezionato l'opzione **Adatta allo schermo** in modalità **HDMI** (1080i / 1080p) o **Component** (1080i / 1080p) : Selezionare **Posizione** premendo ◀ o ▶. Premere .
 - ☑ **Reset** : Premere ◀ o ▶ per selezionare **Reset**, quindi premere **ENTER** . E' possibile azzerare l'impostazione.
 - ☑ Usando la funzione **Adatta allo schermo** con un ingresso **HDMI** 720p, 1 riga verrà tagliata in alto, in basso, a sinistra e a destra come nella funzione di overscan.

■ Mod schermo → 16:9 / Wide Zoom / Zoom / 4:3

Impostando la dimensione dell'immagine su Automatico su un televisore 16:9, è possibile determinare la dimensione dell'immagine da visualizzare in modo 4:3 WSS (Wide Screen Service) o nessuna. Ogni nazione europea richiede un formato dell'immagine diverso e questa funzione deve essere quindi selezionata dall'utente.

- ☑ Questa funzione è disponibile in **modalità Automatico**.
- ☑ Questa funzione non è disponibile in modalità **PC**, **Component** o **HDMI**.

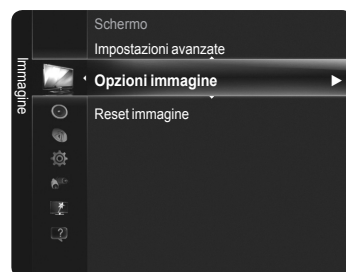

Continua...

■ **Digital NR** → **Off / Bassa / Media / Alta / Auto**

Se il segnale trasmesso dall'emittente ricevuto dal vostro televisore è debole, è possibile attivare la funzione Digital Noise Reduction per facilitare la riduzione di qualsiasi effetto di ghosting statico che possa comparire sullo schermo.

Se il segnale è debole, selezionare una delle altre opzioni disponibili fino a ottenere la migliore qualità visiva.

■ **Livello di nero HDMI** → **Normale / Basso**

E' possibile selezionare direttamente il livello di nero sullo schermo per regolare la profondità delle immagini.

Questa funzione si attiva solo quando l'ingresso esterno è collegato a HDMI (segnali RGB).

■ **1080 Full HD Motion Demo (Demo 1080 Full HD Motion)** → **Off / On**

La nuova generazione di pannelli PDP Samsung offre una straordinaria nitidezza delle immagini in movimento in Full HD durante la visione di programmi sportivi, film e giochi.

Questa funzione non è disponibile in modalità PC, Giochi o Media Play.

■ **Modalità Film**

E' possibile ottimizzare la modalità della immagini per la visione di film.

- **Off** : Disattiva la funzione Modalità Film.
- **Auto1** : Regola automaticamente l'immagine alla migliore qualità possibile per la visione di un film.
- **Auto2** : Ottimizza automaticamente il testo del video durante la visione di un film.
- **Cinema Smooth** : Offre la più straordinaria esperienza da cinema.

E' necessario un segnale 1080p 24Hz HDMI per utilizzare la funzione Cinema Smooth.

La modalità Film è supportata in modalità TV, Video, Component (480i / 1080i) e HDMI (1080i).

■ **Demo a 100Hz reali** → **Off / On**

E' possibile ottenere una chiara distinzione tra reali 100Hz e 50Hz, specialmente quando si guardano scene in movimento. Perciò, quando si visualizzano scene caratterizzate da movimenti lenti, non è possibile distinguere tra reali 100Hz e 50Hz. Demo 100Hz funziona solo con segnale a 50Hz. Real 100Hz demo è disponibile per dimostrazioni presso il punto vendita con immagini speciali.

■ **Modalità Solo blu** → **Off / On**

Questa funzione è riservata agli utenti esperti nella misurazione del dispositivo AV. Questa funzione visualizza solo il segnale blu escludendo i segnali rosso e verde dal segnale video in modo da fornire un effetto Filtro Blu usato per regolare il colore e la tinta delle apparecchiature video come lettori DVD, Home Theater, ecc.

Modalità Solo blu è disponibile solo quando la modalità immagine è impostata su **Film** o **Standard**.

■ **Protezione bruciatura schermo**

Per ridurre l'eventualità di una bruciatura dello schermo, questo prodotto è dotato di una tecnologia per la prevenzione di bruciature dello schermo. Questa tecnologia consente di impostare il movimento alto/basso (verticale) e sinistra/destra (orizzontale). L'impostazione Ora permette di impostare i minuti dell'intervallo di spostamento da una immagine all'altra.

- **Spostamento pixel** : Mediante questa funzione è possibile spostare i pixel sul PDP in orizzontale o verticale, allo scopo di ridurre al minimo la possibilità che permanga una immagine residua sullo schermo.

Condizione ottimale per lo spostamento dei pixel

	Voce	TV/Ext/AV/Component/HDMI PC
Orizzontale	0~2	2
Verticale	0~4	4
Ora (minuti)	1~4 min	2 min

Il valore della funzione Spostamento pixel può variare in base alle dimensioni del monitor (in pollici) e alla modalità.

Questa funzione non è disponibile in modalità **Adatta allo schermo**.

- **Scorrimento** : Questa funzione aiuta a eliminare l'immagine residua sullo schermo muovendo tutti i pixel del PDP secondo uno schema prestabilito. Usare questa funzione quando si notano immagini residue o simboli residui sullo schermo, in particolare dopo una visualizzazione prolungata di una immagine fissa sullo schermo.

- **Lato grigio** : Durante la visione del televisore con un formato 4:3, si prevengono eventuali danni allo schermo regolando il bilanciamento del bianco su entrambe le estremità sinistra e destra.

- **Chiaro** : Impostando il formato dello schermo su 4:3, schiarisce le bande sinistra e destra.

- **Scuro** : Impostando il formato dello schermo su 4:3, scurisce le bande sinistra e destra.

Continua...

❑ **Reset immagine** → **Azzera modalità immagine / Cancella**

Ripristina tutte le impostazioni delle immagini ai valori predefiniti.

- ☑ Seleziona una modalità dell'immagine da regolare. La funzione Reset viene eseguita per ogni modalità dell'immagine.



Configurazione del televisore con il PC

- ☑ Preimpostazione : Premere il tasto **SOURCE** per selezionare la modalità **PC**.

❑ **Regolazione auto**

La regolazione automatica consente allo schermo del PC di adattarsi automaticamente al segnale video PC in ingresso. I valori delle opzioni Fine, Grossa e Posizione vengono regolati automaticamente.

- ☑ Questa funzione non è disponibile in modalità DVI-HDMI.

☞ Premere il tasto **TOOLS** per visualizzare il menu **Strumenti**. E' inoltre possibile impostare Regolazione auto selezionando **Strumenti** → **Regolazione auto**.



❑ **Schermo**

Lo scopo della regolazione della qualità dell'immagine è quello di eliminare o ridurre eventuali disturbi di visualizzazione. Se non si riesce a eliminare il disturbo cambiando sintonizzazione, regolare la frequenza nel modo migliore possibile (Grossa) ed eseguire nuovamente la sintonizzazione fine. Una volta ridotto il disturbo, regolare l'immagine in modo che sia perfettamente centrata sullo schermo.

■ **Grossa**

Regola la frequenza in caso di comparsa di disturbi verticali sullo schermo.

■ **Fine**

Regola lo schermo in modo da essere più nitido.

■ **Posizione PC**

Regola la posizione dello schermo del PC se non si adatta allo schermo del televisore.

Premere il tasto ▲ o ▼ per regolare la posizione verticale. Premere il tasto ◀ o ▶ per regolare la posizione orizzontale.

■ **Reset immagine**

È possibile sostituire tutte le impostazioni dell'immagine ripristinando i valori di fabbrica.

Schermo del PC

□ Impostazione del software del PC (basato su Windows XP)

Di seguito vengono illustrate le impostazioni di visualizzazione di Windows per un PC tipico. Le schermate visualizzate sul PC possono differire in base alla versione di Windows e alla scheda video installate. Nel caso le schermate risultassero differenti, le stesse informazioni di base per la configurazione sono applicabili in quasi tutti i casi (in caso contrario, contattare la casa costruttrice del computer oppure un rivenditore Samsung).

1. Fare clic su 'Pannello di controllo' nel menu Start di Windows.
2. Alla comparsa della finestra del pannello di controllo, cliccare su 'Aspetto e temi'. Verrà visualizzata una finestra di dialogo.
3. Alla comparsa della finestra del pannello di controllo, cliccare su 'Schermo'. Verrà visualizzata una finestra di dialogo.
4. Selezionare la scheda 'Impostazioni' nella finestra di dialogo. La corretta impostazione delle dimensioni (risoluzione) Ottimale: 1920 X 1080 pixel

Se la finestra di dialogo delle impostazioni contiene un'opzione relativa alla frequenza verticale, il valore corretto è '60' o '60 Hz'. In caso contrario, cliccare su 'OK' e uscire dalla finestra di dialogo.

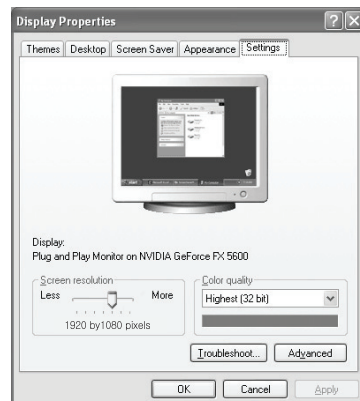

□ Modalità di visualizzazione

La posizione e la dimensione dello schermo variano in base al tipo di schermo del PC e alla relativa risoluzione.

Si consigliano le risoluzioni riportate in tabella.

In caso di uso di un cavo di connessione HDMI/DVI è necessario usare la presa HDMI IN 2 (DVI).

La modalità interlacciata non è supportata.

Questo dispositivo potrebbe non funzionare correttamente se si seleziona un formato video non standard.

Le modalità Separata e Composito sono supportate. Il formato SOG non è supportato.

Se il cavo VGA è di scarsa qualità o troppo lungo, in alta risoluzione (1920x1080) le immagini possono risultare disturbate.

■ Ingresso D-Sub e HDMI/DVI

Modalità	Risoluzione	Frequenza orizzontale (kHz)	Frequenza verticale (Hz)	Frequenza pixel clock (MHz)	Polarità sync (O / V)
IBM	640 x 350	31.469	70.086	25.175	+ / -
	720 x 400	31.469	70.087	28.322	- / +
MAC	640 x 480	35.000	66.667	30.240	- / -
	832 x 624	49.726	74.551	57.284	- / -
	1152 x 870	68.681	75.062	100.000	- / +
VESA CVT	720 x 576	35.910	59.950	32.750	- / +
	1152 x 864	53.783	59.959	81.750	- / +
	1280 x 720	44.772	59.855	74.500	- / +
		56.456	74.777	95.750	- / +
1280 x 960	75.231	74.857	130.000	- / +	
VESA DMT	640 x 480	31.469	59.940	25.175	- / -
		37.861	72.809	31.500	- / -
		37.500	75.000	31.500	- / -
	800 x 600	37.879	60.317	40.000	+ / +
		48.077	72.188	50.000	+ / +
	800 x 600	46.875	75.000	49.500	+ / +
		48.363	60.004	65.000	- / -
		56.476	70.069	75.000	- / -
	1024 x 768	60.023	75.029	78.750	+ / +
		67.500	75.000	108.000	+ / +
	1152 x 864	49.702	59.810	83.500	- / +
		62.795	74.934	106.500	- / +
	1280 x 800	60.000	60.000	108.000	+ / +
		63.981	60.020	108.000	+ / +
	1280 x 1024	79.976	75.025	135.000	+ / +
47.712		60.015	85.500	+ / +	
1360 x 768	55.935	59.887	106.500	- / +	
	70.635	74.984	136.750	- / +	
1440 x 900	65.290	59.954	146.250	- / +	
	65.290	59.954	146.250	- / +	
VESA DMT / DTV CEA	1920 x 1080p	67.500	60.000	148.500	+ / +
VESA GTF	1280 x 720	52.500	70.000	89.040	- / +
	1280 x 1024	74.620	70.000	128.943	- / -

Controllo dell'audio

Modifica dello standard audio

Modalità

È possibile selezionare il tipo di effetto audio da utilizzare durante la visione di una trasmissione.

Standard / Musica / Film / Voce cristallina / Personalizza

Premere il tasto **TOOLS** per visualizzare il menu **Strumenti**. E' inoltre possibile impostare la modalità audio selezionando **Strumenti** → **Modalità Suono**.

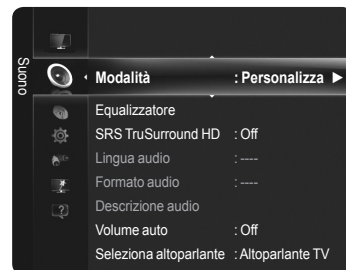

Equalizzatore

Le impostazioni audio possono essere regolate in base alle proprie preferenze.

- **Modalità** : E' possibile selezionare una modalità audio per soddisfare le proprie preferenze.
- **Bilanciamento** : Controlla il bilanciamento degli altoparlanti sinistro e destro.
- **100Hz / 300Hz / 1KHz / 3KHz / 10KHz (Regolazione larghezza di banda)** : Regolare il livello delle diverse frequenze di larghezza di banda.
- **Reset** : Ripristina le impostazioni predefinite dell'equalizzatore.

SRS TruSurround HD → Off / On

SRS TruSurround HD è la tecnologia combinata di TruSurround e FOCUS, TruBass.

SRS TruSurround HD permette di godere di un effetto audio virtuale 5.1 Surround attraverso i due altoparlanti del televisore. Questa funzione non solo fornisce suoni bassi e ricchi ma migliora anche i toni alti.

Premere il tasto **TOOLS** per visualizzare il menu **Strumenti**. E' possibile impostare la funzione **SRS TruSurround HD** selezionando **Strumenti** → **SRS TS HD**.



TruSurround HD, SRS e il simbolo  sono marchi di SRS Labs, Inc. La tecnologia TruSurround HD è utilizzata su licenza di SRS Labs, Inc.

Se durante la riproduzione di musica sul televisore l'audio è anomalo, regolare l'equalizzatore e **SRS TruSurround HD (Off/On)**.

Lingua audio (solo canali digitali)

E' possibile cambiare il valore predefinito della lingua audio. Visualizza le informazioni sulla lingua relative alla trasmissione in corso.

E' possibile selezionare solo una delle lingue trasmesse.

Formato audio → MPEG / Dolby Digital (solo canali digitali)

Quando l'audio è generato sia dall'altoparlante principale sia dal ricevitore audio, potrebbe prodursi un effetto eco a causa della diversa velocità di decodifica dei due dispositivi. In questo caso, attivare la funzione Altoparlante TV.

E' possibile selezionare solo una delle lingue trasmesse.



Prodotto su licenza di Dolby Laboratories. Dolby e il simbolo della doppia D sono marchi registrati di Dolby Laboratories.

Descrizione audio (solo canali digitali)

Questa funzione audio ausiliaria fornisce una traccia audio aggiuntiva per aiutare le persone con problemi visivi. Questa funzione gestisce il flusso audio per la AD (Descrizione audio), quando viene inviato insieme all'audio Principale dall'emittente. Gli utenti possono attivare o disattivare la Descrizione audio e regolare il volume.

E' possibile selezionare queste opzioni semplicemente premendo il tasto **AD** sul telecomando.

Descrizione audio → Off / On

Attiva e disattiva la funzione di descrizione audio.

Volume

Regola il volume della descrizione audio.

Volume è attivo quando la funzione **Descrizione audio** è impostata su **On**.

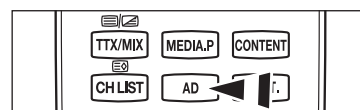

Continua...

Volume auto → Off / On

Le condizioni del segnale variano a seconda dell'emittente, ma non è pratico regolare il volume ogni volta che si cambia canale. Questa funzione consente di regolare automaticamente il volume del canale desiderato diminuendo il livello dell'uscita audio quando il segnale di modulazione è alto, oppure aumentando il livello dell'uscita audio quando il segnale di modulazione è basso.

Seleziona altoparlante → Altoparlante est / Altoparlante TV

Se si desidera ascoltare l'audio attraverso altoparlanti separati, annullare l'amplificatore interno.

- I tasti **+**, **MUTE** non sono attivi quando **Seleziona altoparlante** è impostato su **Altoparlante est**.
- Selezionando Altoparlante est nel menu Seleziona altoparlante, le impostazioni dell'audio saranno limitate.

	Altoparlanti interni del televisore	DA Audio Out (Ottica, L / R Out) a sistema audio
	TV / Ext. (Est) / AV / Component / PC / HDMI	TV / Ext. (Est) / AV / Component / PC / HDMI
Altoparlante TV	Uscita altoparlanti	Uscita audio
Altoparlanti esterni	Mute	Uscita audio
Nessun segnale video	Mute	Mute

Reset impostazioni audio

- Azzerà tutto / Azz mod audio / Cancella** : E' possibile ripristinare le impostazioni audio ai valori preimpostati in fabbrica..

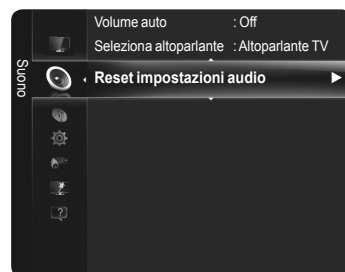

Selezione della modalità audio

Quando si imposta la modalità **Dual I II**, la modalità audio corrente viene visualizzata sullo schermo.

	Tipo di trasmissione	Indicazioni a schermo		
NICAM Stereo	Trasmissione regolare	Mono (uso normale)		
	(Audio standard)	NICAM	↔	Mono (Normale)
	Regolare + NICAM Mono	NICAM Stereo	↔	Mono (Normale)
	NICAM-Stereo	NICAM Dual-1	→	NICAM Dual-2 → Mono (Normale)
A2 Stereo	NICAM Dual-I/II	Mono (uso normale)		
	Trasmissione regolare	Dual I	↔	Dual II
	(Audio standard)	Stereo	↔	Mono (Mono forzato)
	Bilingue o DUAL-I/II			
	Stereo			

- Se il segnale stereo è debole e si verifica un cambio automatico, passare alla modalità Mono.
- Questa funzione è attiva solo con un segnale audio stereo. Al contrario, non è attiva con un segnale audio mono.
- Questa funzione è disponibile solo in modalità **TV**.

Premere il tasto **TOOLS** per visualizza.re il menu **Strumenti**.
E' inoltre possibile impostare la modalità audio selezionando **Strumenti** → **Dual I II**.

Descrizione delle funzioni

Impostazione dell'ora

Orologio

L'impostazione dell'orologio è necessaria per utilizzare le varie funzioni timer del televisore.

- L'ora corrente appare ogni qualvolta si preme il tasto **INFO**.
- Se il cavo di alimentazione viene scollegato, è necessario impostare nuovamente l'orologio.

■ Modalità orologio

E' possibile impostare manualmente o automaticamente l'orario corrente.

- **Auto** : Imposta automaticamente l'orario corrente utilizzando l'orario inviato dalla trasmissione digitale.
- **Manuale** : Imposta manualmente l'ora corrente.

■ Imposta Ora

È possibile impostare manualmente l'ora corrente.

- Configurare questa voce una volta impostata la funzione **Modalità orologio** su **Manuale**.
- E' possibile impostare i valori **Giorno, Mese, Anno, Ora, Minuto** direttamente premendo i tasti numerici del telecomando.

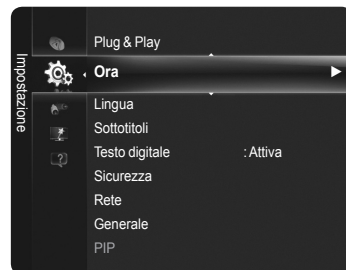

Timer stand-by → Off / 30 min / 60 min / 90 min / 120 min / 150 min / 180 min

Il timer di stand-by disattiva automaticamente il televisore dopo il tempo impostato (30, 60, 90, 120, 150 e 180 minuti).

- Quando il timer raggiunge lo 0, il televisore passa automaticamente in modalità Standby.
- Per annullare la funzione **Timer stand-by** selezionare **Off**.

Premere il tasto **TOOLS** per visualizzare il menu **Strumenti**. E' inoltre possibile impostare il timer stand-by selezionando **Strumenti** → **Timer stand-by**.

Timer 1 / Timer 2 / Timer 3

E' possibile impostare il televisore in modo da accendersi all'orario desiderato.

- **Orario TV on** : Imposta il timer per l'accensione automatica del televisore.
- **Orario TV off** : Imposta il timer per lo spegnimento automatico del televisore.
- **Volume** : Seleziona il livello del volume.
- **Sorgente** : Seleziona il dispositivo TV, USB.
 - Selezionando **TV**, è poi possibile impostare l'**Antenna** e il **Canale**.
 - **Antenna** : Seleziona Antenna o Cavo.
 - **Canale** : Seleziona il canale desiderato.
 - Selezionando **USB** è possibile impostare i **Contenuti**.
 - **Contenuti** : Seleziona i contenuti desiderati da USB.
- **Ripetizione** : Selezionare **Una volta, Ogni gg, Lun~Ven, Lun~Sab, Sab~Dom** o **Manuale**.
 - Quando viene selezionato **Manuale**, premere il tasto ► per impostare il giorno della settimana. Premere **ENTER** sul giorno desiderato per visualizzare un simbolo ✓.
- L'intera cartella del dispositivo USB supporta i caratteri English 64.
- E' necessario prima impostare l'orologio.
- È possibile impostare l'ora, i minuti e il canale anche premendo i tasti numerici del telecomando.
- Auto Power Off**
Quando il televisore si accende attraverso il timer impostato su On, si spegne automaticamente se per tre ore non viene premuto alcun tasto di controllo. Questa funzione è disponibile solo se il timer è impostato su On e impedisce l'eventuale surriscaldamento del televisore dovuto a un periodo di accensione troppo lungo.

Configurazione del menu Impostazione

Lingua

E' possibile impostare la lingua dei menu.

Sottotitoli

È possibile attivare e disattivare i sottotitoli. Utilizzare questo menu per impostare la modalità sottotitoli. **Normale** al di sotto del menu rappresenta il sottotitolo di base mentre **Non udenti** è il sottotitolo per le persone con problemi uditivi.

- **Sottotitolo** → **Off / On** : Attiva e disattiva i sottotitoli.
- **Modalità** → **Normale / Non udenti** : Imposta la modalità dei sottotitoli.
- **Lingua sottotitoli** : Imposta la lingua dei sottotitoli.

Se il programma che si sta guardando non supporta la funzione **Non udenti**, si attiva automaticamente l'opzione **Normale**, anche se è selezionata la modalità Non udenti.

L'inglese è la lingua predefinita nel caso in cui la trasmissione non supporti la lingua selezionata.

È possibile selezionare queste opzioni semplicemente premendo il tasto **SUBT.** sul telecomando.

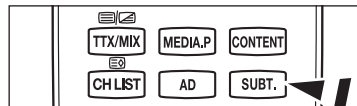
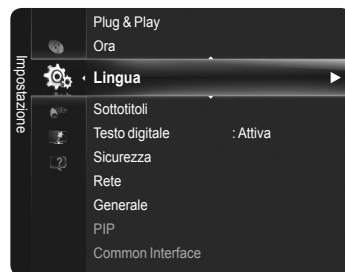

Testo digitale → **Disattiva / Attiva (solo GB)**

Se il programma è trasmesso con testo digitale, questa funzione è attivata.

MHEG (Multimedia and Hypermedia Information Coding Experts Group)

Standard internazionale per i sistemi di codifica dei dati usati nei multimedia e hypermedia.

È un sistema più complesso rispetto al formato MPEG in quanto include collegamenti a dati ipermediali come immagini fisse, servizi di caratteri, animazione, grafica e file video, oltre ai dati multimediali. MHEG è una tecnologia interattiva con vari campi di applicazione, come sistemi VOD (Video-On-Demand), ITV (Interactive TV), EC (Electronic Commerce), teleformazione, teleconferenza, librerie digitali e giochi di rete.

Sicurezza

Prima della comparsa dell'immagine, compare la richiesta del PIN. Digitare il PIN a quattro cifre.

Il PIN predefinito di un nuovo apparecchio TV è '0-0-0-0'. E' possibile modificare il PIN selezionando Cambia PIN nel menu.

Blocco canali → **Off / On**

Tramite questa funzione è possibile impedire agli utenti non autorizzati, ad esempio i bambini, di guardare programmi non adatti a loro, annullando il video e azzerando l'audio.

E' possibile bloccare alcuni canali nell'elenco dei canali. (vedere a pag. 16)

Blocco canali è disponibile solo in modalità **TV**.

Blocco canale

Questa funzione consente di immettere un codice PIN (Personal Identification Number) di identificazione personale a 4 cifre definito dall'utente per impedire agli utenti non autorizzati, come ad esempio i bambini, di vedere programmi non adatti a loro.

La voce Grado Blocco Canale può essere diversa in base al paese.

Il PIN predefinito di un nuovo apparecchio TV è **'0-0-0-0'**. E' possibile modificare il PIN selezionando **Cambia PIN** nel menu.

Una volta impostato il blocco canale, verrà visualizzato il simbolo "🔒".

Cons tutto: Premere per sbloccare tutte le classificazioni dei canali TV.

3~18 : Premere per impedire la visione di determinati programmi a bambini e ragazzi di età compresa fra i 3 e i 18 anni.

Cambia PIN

E' possibile modificare il numero ID necessario per configurare il televisore.

Prima della comparsa dell'immagine, compare la richiesta del PIN. Digitare il PIN a quattro cifre. (Il PIN predefinito è: '0-0-0-0').

Qualora si sia dimenticato il codice PIN, premere i tasti del telecomando nella sequenza seguente per ripristinare il codice PIN predefinito '0-0-0-0': **POWER** (Off), **MUTE**, **8**, **2**, **4**, **POWER** (On).

□ Generale

■ Risp. energia → Spenta / Basso / Medio / Alta / Immagine off

Questa funzione regola la luminosità del televisore in modo da ridurre il consumo di energia. Durante la visione notturna del televisore, impostare l'opzione della modalità **Risp. energia** su Alta in modo da ridurre l'affaticamento degli occhi oltre al consumo energetico.

Selezionando Immagine off, lo schermo si spegne lasciando attivo solo l'audio. Premere un tasto qualsiasi per uscire dalla modalità **Immagine off**.

☑ Nel menu Strumenti, la funzione **Immagine off** non è supportata.

☑ Premere il tasto **TOOLS** per visualizzare il menu **Strumenti**.
E' inoltre possibile impostare l'opzione **Risp. energia** selezionando **Strumenti** → **Risp. energia**.

■ Modalità gioco → Off / On

Durante la connessione a una console per videogiochi come PlayStation™ o Xbox™, il gioco sarà più realistico selezionando il relativo menu.

• Quando la Modalità gioco è On

- La **modalità Immagine viene automaticamente impostata** su Standard e non può essere modificata.
- La modalità **Suono** viene automaticamente impostata su Personalizza e non può essere modificata. Regolare l'audio mediante l'equalizzatore.
- La funzione **Reset** nel menu **Suono** è attivata. La funzione **Reset** inizializza le impostazioni dell'**Equalizzatore** alle impostazioni predefinite in fabbrica.

☑ La **Modalità** gioco non è disponibile nella normale modalità TV o quando la **Modalità** gioco è **Off**.

☑ Se la qualità dell'immagine è scadente quando al televisore è collegato un dispositivo esterno, verificare se la **Modalità** gioco è impostata su **On**.

☑ Visualizzando il menu TV in **Modalità** gioco si potrebbe verificare un leggero sfarfallio.

☑ Visualizzando il menu TV in Modalità gioco si potrebbe verificare un leggero sfarfallio.

☑ Questa funzione supporta solo la funzione giochi.

☑ La **Modalità** gioco non è disponibile in modalità **PC**.

■ BD Wise → Off / On

Wise è una funzione che consente di impostare automaticamente le condizioni ottimali per tutti i dispositivi Samsung connessi che supportano la funzione BD Wise.

☑ Questa funzione è attiva solo quando un dispositivo esterno viene collegato al televisore mediante una porta HDMI.

☑ Quando la funzione BD Wise è impostata su On, la modalità immagine viene automaticamente modificata in base alle condizioni esistenti

■ Trasparenza menu

E' possibile impostare la trasparenza del menu a video.

- **Luminoso**: Imposta il menu a video su normale.
- **Scuro**: Rende il menu a video opaco.

■ Melodia → Off / Basso / Medio / Alta

La melodia di accensione/spengimento del televisore può essere regolata.

☑ **La Melodia non viene riprodotta**

- Se il televisore non emette alcun suono significa che è stato premuto il tasto **MUTE**.

- Se il televisore non emette alcun suono significa che è stato premuto il tasto **Volume**.

- Se il televisore è stato spento mediante la funzione **Timer stand-by**.

□ PIP

Questa funzione consente di visualizzare un'immagine secondaria all'interno dell'immagine principale del programma o della sorgente video impostata. In questo modo, è possibile visualizzare l'immagine di un programma o di una sorgente video esterna mentre si guarda l'immagine principale.

- ☑ L'immagine nella finestra PIP potrebbe apparire leggermente innaturale quando si usa la schermata principale per visualizzare un videogame o il karaoke.

📖 Premere il tasto **TOOLS** per visualizzare il menu **Strumenti**. E' possibile regolare le impostazioni relative alla funzione PIP selezionando **Strumenti** → **PIP**.

■ PIP → Off / On

La funzione PIP può essere attivata e disattivata.

Immagine principale	Immagine secondaria
Component	
HDMI 1, HDMI2/DVI, HDMI 3, HDMI 4	TV
PC	



■ Dimensione → / / /

Consente di selezionare il formato dell'immagine secondaria.

- ☑ Se l'immagine principale è in modalità **HDMI**, l'opzione **Dimensione** è disponibile.

■ Posizione → / / /

Utilizzata per selezionare la posizione dell'immagine secondaria.

- ☑ In modalità Double ( , ), la voce Posizione non può essere selezionata.

■ Canale

E' possibile selezionare un canale per l'immagine secondaria.

■ Selezione audio

Durante l'uso della funzione PIP, è possibile ascoltare l'audio dell'immagine secondaria (PIP).

- **Principale** : Consente di ascoltare l'audio dell'immagine principale.
- **Secondario** : Consente di ascoltare l'audio dell'immagine secondaria.

📖 Premere il tasto **TOOLS** per visualizzare il menu **Strumenti**. E' inoltre possibile impostare l'audio dell'immagine secondaria selezionando **Strumenti** → **PIP** → **Selezione audio**.

- ☑ E' possibile selezionare questa opzione solo quando la funzione **PIP** è **On**.

□ Common Interface

• Installazione della scheda CI(CI+)

1. Acquistare il modulo CI(CI+) CAM presso il rivenditore locale più vicino o via telefono.
2. Inserire la scheda CI(CI+) CARD nel CAM nella direzione indicata dalla freccia.
3. Inserire il CAM con la scheda CI(CI+) CARD installata nello slot common interface.
 - ☑ Inserire completamente il CAM nella direzione indicata dalla freccia in modo che risulti parallelo allo slot.
4. Verificare la visione dell'immagine su un canale a segnale criptato.

• Menu CI(CI+)

Permette all'utente di accedere al menu del modulo CAM. Selezionare il Menu CI(CI+) in base alla scheda PC.

• Info sull'applicazione

Contiene informazioni sul modulo CAM inserito nello slot CI(CI+) e le visualizza.

Le informazioni sull'applicazione sono relative alla scheda CI(CI+) CARD. È possibile installare il modulo CAM in qualsiasi momento, a televisore acceso o spento.

- ☑ Il modulo CAM non è supportato in alcune nazioni e regioni; controllare con il rivenditore autorizzato di zona.

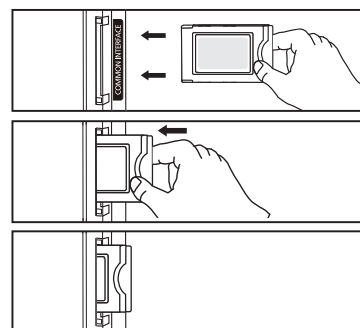
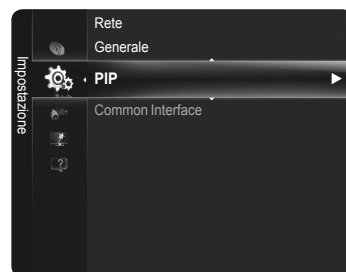

Programmi supportati

Legal Notice

E' possibile visualizzare le note legali e la clausola di esclusione di responsabilità riguardanti i contenuti e servizi di terze parti.

■ General Disclaimer

E' un servizio di avvertenze legali riguardante l'uso di Internet@TV.

Il General Disclaimer può essere diverso da paese a paese.

E' possibile passare alla pagina precedente o successiva premendo il tasto ◀ o ▶.

Guida Prodotto

Guida Prodotto fornisce le informazioni riguardanti le principali funzioni del televisore.

Per maggiori informazioni selezionare la voce desiderata.

- **Picture Quality** : 1080 Full HD Motion, Ultra FilterBright, 100Hz Motion Plus, Cinema Smooth, Picture Mode
- **Medi@2.0** : Internet@TV-Content Service, Content Library Flash, USB2.0 Movie, DLNA Wireless
- **Eco-Friendly** : Energy Saving, Eco-Material

Auto diagnosi

■ Test immagine

In caso di problemi di visualizzazione dell'immagine, eseguire il test pertinente. Verificare il color pattern sullo schermo per vedere se il problema persiste.

Il messaggio **Il problema riscontrato con questa foto persiste?** viene visualizzato sullo schermo. Se il test pattern non compare oppure presenta disturbi, selezionare **Si**. Se il test pattern è visualizzato correttamente, selezionare **No**.

- **Si** : Potrebbe essersi verificato un problema con il televisore. Contattare il Call Center Samsung per richiedere assistenza.
- **No** : Potrebbe essersi verificato un problema con i dispositivi esterni. Controllare lo stato dei collegamenti. Se il problema persiste, consultare il manuale dell'utente dei dispositivi esterni.

■ Test audio

In caso di problemi di audio, eseguire il test pertinente. Controllare l'audio riproducendo un test melodico attraverso le casse del televisore.

Il messaggio **Il problema riscontrato con il test audio persiste?** viene visualizzato sullo schermo. Se durante l'esecuzione del test audio il suono proviene da un solo altoparlante, selezionare **Si**. Se è possibile ascoltare il suono dagli altoparlanti, selezionare **No**.

- **Si** : Potrebbe essersi verificato un problema con il televisore. Contattare il Call Center Samsung per richiedere assistenza.
- **No** : Potrebbe essersi verificato un problema con i dispositivi esterni. Controllare lo stato dei collegamenti. Se il problema persiste, consultare il manuale dell'utente dei dispositivi esterni.

Se non c'è ritorno audio dagli altoparlanti del televisore, prima di eseguire il test verificare che **Selezione altoparlante** sia impostato su **Altoparlante TV** nel menu Suono.

E' possibile ascoltare la melodia durante il test anche se **Selezione altoparlante** è impostato su **Altoparlante est** oppure l'audio è stato disattivato mediante la pressione del tasto **MUTE** button.

■ Potenza segnale (solo canali digitali)

E' possibile migliorare la ricezione dei canali digitali disponibili regolando l'antenn

Se il misuratore della potenza del segnale indica che il segnale è debole, regolare fisicamente l'antenna per aumentare il segnale. Continuare a regolare l'antenna fino a trovare la posizione migliore per ricevere il segnale in modo ottimale.

❑ **Aggiornamento software**

Gli aggiornamenti del prodotto, contenenti le nuove funzionalità della televisione digitale, vengono trasmessi periodicamente tramite il normale segnale televisivo. Il prodotto rileva automaticamente questi segnali e visualizza la finestra di aggiornamento del software. E' possibile avviare da questa finestra l'installazione degli aggiornamenti.

■ **Tramite USB**

Inserire un'unità USB contenente l'aggiornamento del firmware nel televisore. Fare attenzione a non disattivare l'alimentazione o rimuovere l'unità USB mentre l'aggiornamento è in corso. Al termine dell'aggiornamento del firmware, il televisore si spegnerà e riaccenderà automaticamente. Verificare la versione del firmware al termine dell'aggiornamento. Al termine dell'aggiornamento del software, le impostazioni video e audio modificate torneranno alle impostazioni predefinite di fabbrica.

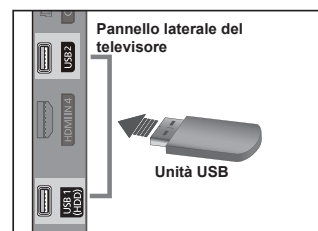

■ **Tramite canale**

Aggiorna il software mediante il segnale trasmesso.

- Se la funzione viene selezionata durante la trasmissione software, questa funzione ricerca il software disponibile e ne scarica gli aggiornamenti.
- Il tempo necessario per scaricare il software è determinato dallo stato del segnale.

■ **Aggiornamento mod Standby**

Per continuare l'aggiornamento software anche quando l'alimentazione principale è attiva, selezionare On premendo il tasto ▲ o ▼. 45 minuti dopo l'attivazione della modalità Standby, viene effettuato un aggiornamento manuale. Poiché l'alimentazione dell'unità si attiva internamente, lo schermo potrà attivarsi per breve tempo. Questo fenomeno può continuare per più di un'ora, fino al termine dell'aggiornamento software.

■ **Software alternativo**

Sostituire il software attuale con uno alternativo.

- Se il software è stato cambiato, viene visualizzata la versione corrente.
- E' possibile cambiare la versione del software corrente Selezionando Software alternativo.

❑ **Guida alla connessione HD**

Viene visualizzata una breve introduzione su come ottenere le migliori prestazioni dal vostro nuovo televisore ad alta risoluzione. Sono disponibili vari metodi di connessione per i dispositivi HD.

- E' possibile passare alla pagina precedente o successiva premendo il tasto ◀ o ▶.

❑ **Contattare Samsung**

E' possibile ottenere le informazioni riguardanti il prodotto, il Call Center Samsung e il sito web.

Elenco sorgenti / Modifica Nome

❑ **Elenco sorgenti**

Questa funzione viene usata per selezionare il televisore o un'altra sorgente di ingresso come un lettore DVD o un decoder digitale / ricevitore satellitare (Set-Top Box) collegato al televisore. Utilizzare la funzione per selezionare la sorgente di ingresso desiderata.

■ **TV, Ext.1, Ext.2, AV, Component, PC, HDMI1, HDMI2/DVI, HDMI3, HDMI4, USB.**

- E' possibile scegliere solo i dispositivi esterni collegati al televisore. Nell'**Elenco sorgenti**, gli ingressi collegati verranno evidenziati e ordinati in cima all'elenco. Gli ingressi non collegati verranno ordinati in fondo all'elenco.

Uso dei tasti colorati del telecomando per l'elenco sorgenti

- **Rosso** (Aggiorna) : Aggiorna il collegamento ai dispositivi esterni.

- **TOOLS** (Strumenti) : Visualizza i menu **Modifica Nome** e Informazioni.

- Premere il tasto **SOURCE** sul telecomando per visualizzare una sorgente del segnale esterna.

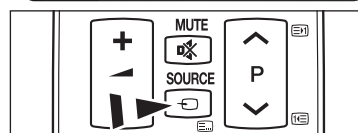
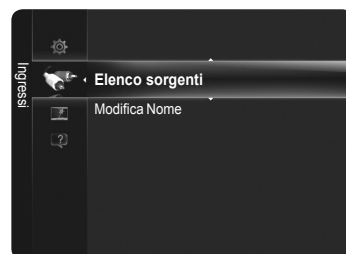

❑ **Modifica Nome**

Assegnare un nome al dispositivo collegato ai jack di ingresso per semplificare la selezione della sorgente di ingresso.

■ **VCR / DVD / Cable STB / Satellite STB / PVR STB / AV Receiver / Game / Camcorder / PC / Dispositivi DVI / TV / IPTV / Blu-ray / HD DVD / DMA**

- Quando si collega un cavo HDMI/DVI alla porta **HDMI IN 2 (DVI)**, impostare la modalità **HDMI2/DVI** su **Dispositivi DVI** nel campo **Modifica Nome** della modalità **Ingressi**. In questo caso, è necessaria una connessione audio separata.

Connessione di rete

Connessione di rete è per DLNA, Contents Library-Internet download, Internet@TV e Centro rete dom.

❑ Connessione di rete - Cavo

■ Connessione LAN via cavo per un ambiente DHCP

Di seguito è riportata la procedura per impostare una connessione di rete usando il protocollo DHCP (Dynamic Host Configuration Protocol). Poiché alla selezione di DHCP vengono automaticamente impostati un indirizzo IP, una maschera di sottorete, un gateway e un DNS, non è necessario inserirli manualmente.

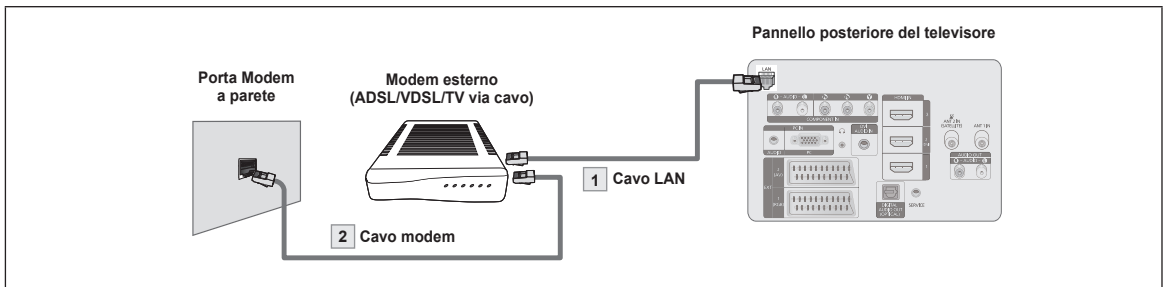

1. Collegare la porta LAN sul retro del televisore al modem esterno mediante un cavo LAN.
2. Collegare la porta LAN a parete e il modem esterno mediante un cavo Modem.

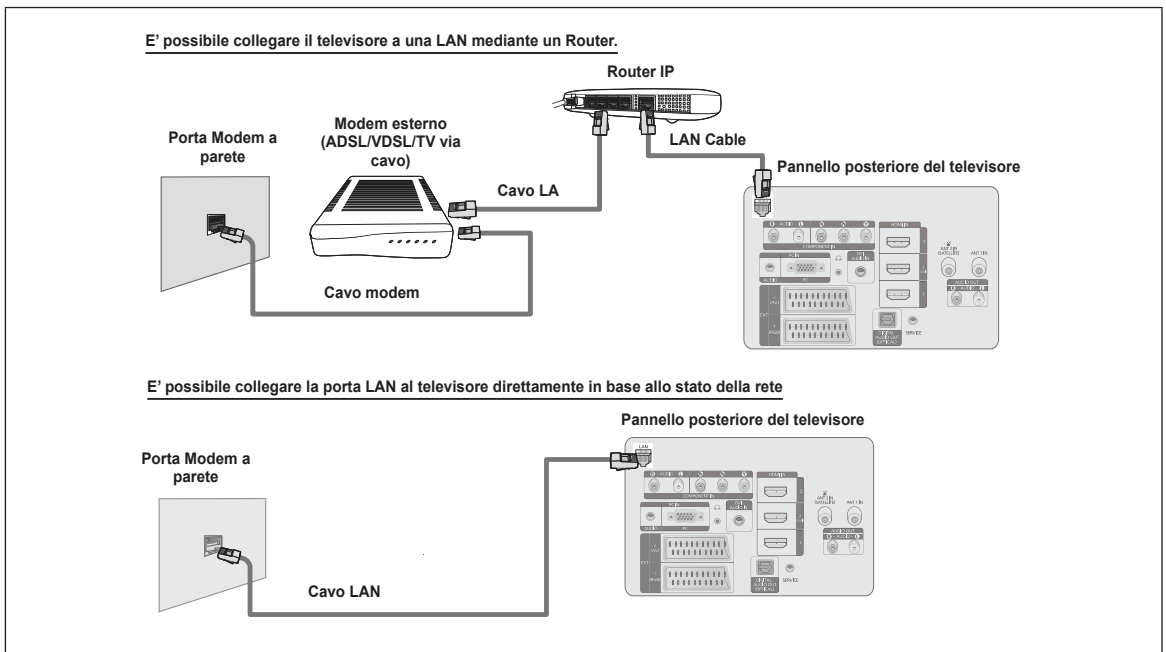

- ☑ I terminali (la posizione della porta e il tipo) del dispositivo esterno variano in base alla marca del dispositivo.
- ☑ Se si è verificato un errore nell'allocazione dell'indirizzo IP da parte del server DHCP, spegnere il modem e riaccenderlo dopo circa 10 secondi.
- ☑ Per i collegamenti tra il modem esterno e il Router, vedere il manuale dell'utente del prodotto utilizzato.
- ☑ E' possibile collegare direttamente il televisore alla LAN senza collegarlo tramite un Router.
- ☑ Non è possibile usare un modem ADSL con connessione manuale poiché non supporta il protocollo DHCP. E' necessario pertanto utilizzare un modem ADSL con connessione automatica.

■ Connessione via cavo per un ambiente IP statico

Di seguito è riportata la procedura per impostare una connessione di rete usando un indirizzo IP statico. L'indirizzo IP, la maschera di sottorete, il gateway e il DNS devono essere inseriti manualmente così come forniti dall'ISP (Internet Service Provider).

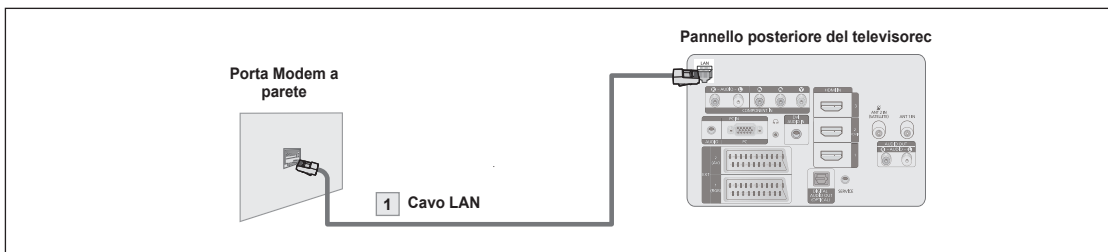

1. Collegare la porta LAN sul retro del televisore alla porta LAN a parete mediante un cavo LAN.

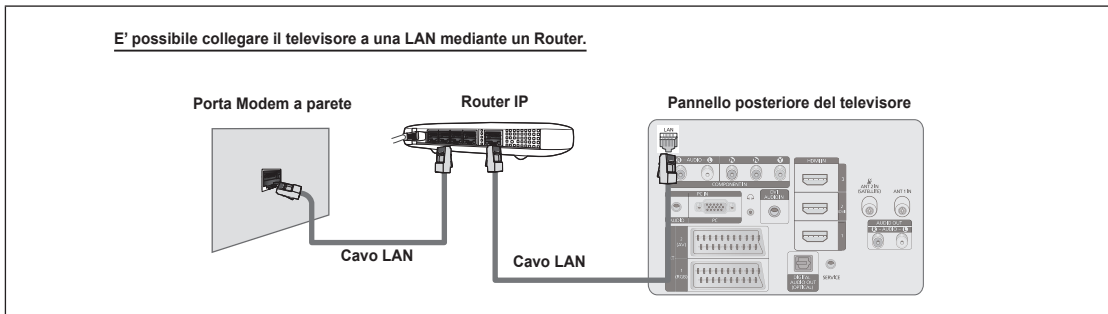

- ☑ I terminali (la posizione della porta e il tipo) del dispositivo esterno variano in base alla marca del dispositivo.
- ☑ In caso di utilizzo di un indirizzo IP statico, l'ISP potrà fornire l'indirizzo IP, la maschera di sottorete, il gateway e il DNS. E' necessario inserire questi valori per completare le impostazioni della rete. Qualora non si conoscano tali valori, richiederli all'amministratore di rete.
- ☑ Per maggiori informazioni sulla configurazione e sulla connessione a un router, vedere il manuale di riferimento del prodotto corrispondente.
- ☑ E' possibile collegare direttamente il televisore alla LAN senza collegarlo tramite un Router.
- ☑ Qualora si utilizzi un Router IP che supporta il protocollo DHCP, è possibile impostare il dispositivo sia come DHCP sia come IP statico.
- ☑ Per conoscere le procedure necessarie per impostare un indirizzo di IP statico, rivolgersi al proprio Internet Service Provider.

Continua...

❑ Connessione di rete - Wireless

E' possibile collegarsi alla rete in modalità senza fili utilizzando un Router IP wireless

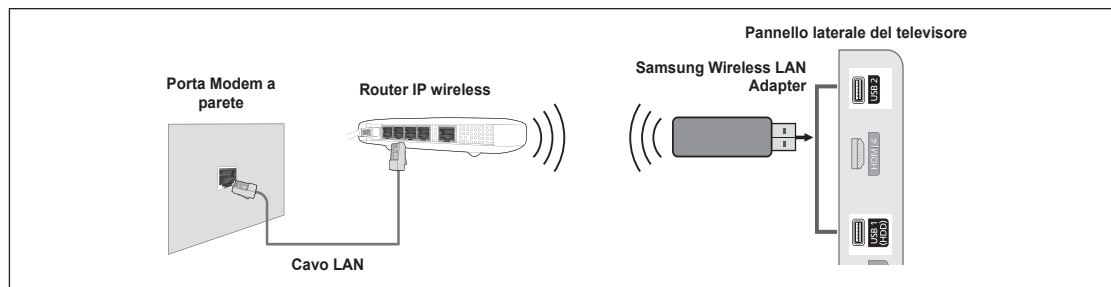

1. Collegare l'adattatore 'Samsung Wireless LAN Adapter' alla porta **USB1 (HDD)** o **USB2** del televisore.

- ☑ Per utilizzare una rete wireless è necessario utilizzare l'adattatore 'Samsung Wireless LAN Adapter'.
- ☑ La scheda Samsung Wireless LAN Adapter è venduta separatamente. La scheda LAN wireless WIS09ABGN è in vendita presso rivenditori autorizzati, siti di Ecommerce e Samsungparts.com.
- ☑ Per utilizzare una rete wireless, il televisore deve essere collegato a un Router IP wireless.
- ☑ Se il Router IP wireless supporta il protocollo DHCP, il televisore può utilizzare sia un indirizzo DHCP sia un indirizzo IP statico per collegarsi alla rete in modalità wireless.
- ☑ La Samsung Wireless LAN adapter supporta i protocolli IEEE 802.11A, IEEE 802.11B, IEEE 802.11G, IEEE 802.11N. Riproducendo un video DLNA su una connessione IEEE 802.11B/G, il video potrebbe non essere riprodotto in modo fluido.
- ☑ Se il Router IP wireless permette di attivare/disattivare la funzione di connessione Ping, attivarla.
- ☑ Selezionare un canale per il Router IP wireless che non sia attualmente utilizzato. Se il canale impostato per il Router IP wireless è attualmente utilizzato da un altro dispositivo vicino, ciò comporterà delle interferenze e le comunicazioni potrebbero cadere.
- ☑ Sistema di sicurezza diversi da quelli sotto elencati non sono compatibili con il televisore.
 - Durante l'applicazione della chiave di sicurezza per l'AP (Router IP wireless), sono supportate solo le seguenti.
 - 1) Modalità di autenticazione : OPEN, SHARED, WPAPSK, WPA2PSK
 - 2) Tipo crittografia : WEP, TKIP, AES
 - Durante l'applicazione della chiave di sicurezza per l'AP (Router IP wireless) in modalità Ad-hoc, sono supportate solo le seguenti funzioni.
 - 1) Modalità di autenticazione : SHARED, WPA2PSK
 - 2) Tipo crittografia : WEP, TKIP, AES
- ☑ Se il proprio AP supporta WPS (Wi-Fi Protected Setup), è possibile collegarsi alla rete mediante PBC (Push Button Configuration) o un PIN (Personal Identification Number). WPS configurerà automaticamente l'SSID e la chiave WPA in entrambe le modalità.
- ☑ Se il dispositivo non è certificato, potrebbe non connettersi al televisore mediante la scheda 'Samsung Wireless LAN Adapter'.

Impostazione rete

□ Tipo di rete

Selezionare Cavo o Wireless come metodo di collegamento alla rete.

Il menu viene attivato solo se l'adattatore 'Samsung Wireless LAN Adapter' è collegato.

- **Cavo** : Collegamento alla rete mediante un cavo.
- **Wireless** : Collegamento alla rete in modalità wireless.

□ Impostazione rete

■ Impostazione rete via cavo

Impostazione rete via cavo (quando Tipo di rete è impostato su Cavo)

• **Impostazione IP** → **Auto / Manuale**

• **Test di rete** : Mediante questa funzione è possibile testare o confermare lo stato del collegamento di rete dopo la sua impostazione.

Cosa fare se non si è in grado di collegarsi alla rete in modalità cablata

Se il proprio Internet Service Provider ha registrato il MAC address del dispositivo utilizzato per il collegamento a Internet la prima volta ed esegue l'autenticazione a ogni accesso a Internet, il televisore potrebbe non essere in grado di collegarsi a Internet poiché il MAC address è diverso da quello utilizzato dal dispositivo (PC). In questo caso, chiedere all'Internet Service Provider le procedure per collegare dispositivi diversi al PC (ad esempio il televisore) a Internet. Se l'Internet Service Provider richiede un ID o una password per il collegamento a Internet (rete), il televisore potrebbe non essere in grado di collegarsi. In questo caso, digitare la propria ID o password al collegamento a Internet usando un Router IP. La connessione internet potrebbe cadere a causa di un problema di firewall. In questo caso, contattare il proprio Internet Service Provider. Se ancora non è possibile collegarsi a Internet anche dopo aver seguito le procedure descritte dall'Internet Service Provider, contattare Samsung Electronics.

■ Impostazione rete via cavo - Auto

Collegando un cavo LAN a una rete che supporta il protocollo DHCP, le impostazioni IP (Internet Protocol) vengono automaticamente configurate. Verificare che il cavo LAN sia collegato.

1. Impostare **Tipo di rete** su **Cavo**.
2. Selezionare **Impostazione rete via cavo**.
3. Impostare **Impostazione IP** su **Auto**.
 - Il protocollo Internet viene impostato automaticamente.
4. Selezionare **Test di rete** per verificare la connettività della rete.

■ Impostazione rete via cavo - Manuale

Per collegare il televisore alla LAN mediante un indirizzo IP statico, è necessario impostare l'indirizzo IP. Verificare che il cavo LAN sia collegato.

Verificare che il cavo LAN sia collegato. (vedere pagina 31)

1. Impostare **Tipo di rete** su **Cavo**.
2. Selezionare **Rete via cavo**.
3. Impostare **Impostazione IP** su **Manuale**.
4. Impostare **Indirizzo IP, Maschera sottorete, Gateway e Server DNS**.
 - Premere i tasti numerici sul telecomando quando si desidera impostare manualmente la rete.
5. Selezionare **Test di rete** per verificare la connettività della rete.

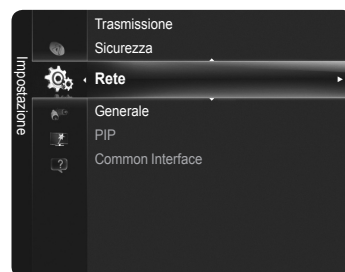

Continua...

■ Imp rete wireless

Impostazione rete via cavo (quando Tipo di rete è impostato su Cavo). (vedere pagina 33)

- **Impostazione IP** → **Auto / Manuale**

- **Test di rete:** Mediante questa funzione è possibile testare o confermare lo stato del collegamento di rete dopo la sua impostazione.

In caso sia impossibile collegarsi a un AP

Il televisore non riesce a individuare un AP configurato come SSID privato. In questo caso, cambiare le impostazioni dell'AP e riprovare. Se il proprio Internet Service Provider ha registrato il MAC address del dispositivo utilizzato per il collegamento a Internet la prima volta ed esegue l'autenticazione a ogni accesso a Internet, il TV potrebbe non essere in grado collegarsi a Internet poiché il MAC address è diverso da quello utilizzato dal dispositivo (PC). In questo caso, chiedere all'Internet Service Provider le procedure per collegare dispositivi diversi da un PC (ad esempio il televisore) a Internet. Se ancora non è possibile collegarsi a Internet anche dopo aver seguito le procedure descritte dall'Internet Service Provider, contattare Samsung Electronics al numero 1-800-SAMSUNG.

■ Imp rete wireless - Auto

Per collegare un AP, questo deve supportare la modalità DHCP. Solo i dispositivi che supportano la modalità Ad-hoc possono essere collegati senza DHCP.

1. Impostare **Tipo di rete** su **Wireless**.
2. Selezionare **Imp rete wireless**.
3. Impostare **Impostazione IP** su **Auto**.
 - Il protocollo Internet viene impostato automaticamente.
4. Selezionare una rete mediante l'opzione **Seleziona una rete**.
5. Selezionare **Test di rete** per verificare la connettività della rete.

■ Imp rete wireless - Manuale

Per collegare la rete wireless mediante un indirizzo IP statico, è necessario impostare l'indirizzo IP. (Vedere pag. 33)

Per maggiori informazioni sull'indirizzo IP statico, vedere il manuale dell'utente del Router IP wireless.

1. Impostare **Tipo di rete** su **Wireless**.
2. Selezionare **Imp rete wireless**.
3. Impostare **Impostazione IP** su **Manuale**.
4. Impostare **Indirizzo IP, Maschera sottorete, Gateway e Server DNS**.
 - Premere i tasti numerici sul telecomando quando si desidera impostare manualmente la rete.
5. Selezionare una rete tramite **Seleziona punto d'accesso**.
6. Selezionare **Test di rete** per verificare la connettività della rete.

■ Seleziona una rete

- **Access Point** : Con questa funzione è possibile selezionare il Router IP da utilizzare in caso di uso di una rete wireless.

Se l'Access Point wireless non è riportato nell'elenco dei dispositivi disponibili, premere il tasto Rosso.

Una volta stabilita la connessione, il sistema tornerà automaticamente alla schermata.

Una volta avuto accesso a un Access Point mediante autenticazione di sicurezza : Comparirà la richiesta della Chiave di sicurezza. Digitare la chiave di sicurezza e premere il tasto Blu sul telecomando.

Se il tipo di crittografia è WEP, 0~9, A~F sarà disponibile durante la digitazione della chiave di sicurezza.



Tasto	Operazioni
▲/▼/◀/▶	Sposta la selezione in direzione alto / basso / sinistra / destra.
ENTER	Inserisce il carattere selezionato.
Tasto rosso	Passa dal carattere maiuscolo al minuscolo e viceversa.
Tasto verde	E' possibile cancellare un carattere già inserito.
Tasto blu	Premere questo tasto per terminare l'inserimento della chiave di sicurezza.

Continua...

❑ Collegamento mediante WPS (Wi-Fi Protected Setup)

- **Se la chiave di sicurezza è già impostata** : Nell'elenco degli access point disponibili selezionare **WPS**.

E' possibile selezionare **PBC, PIN, Chiave di sicurezza**.

- Collegamento mediante **PBC** : Selezionare un **PBC** (Push Button Configuration). Premere il tasto PBC sull'AP (access point) entro 2 minuti e attendere la connessione.
- Collegamento mediante **PIN** : Selezionare un **PIN** (Personal Identification Number).
 - Viene visualizzato il messaggio del Codice PIN. Inserire il PIN per il dispositivo AP entro 2 minuti. Selezionare **OK** e attendere la connessione.
 - Riprovare nuovamente se la connessione non ha successo.
 - Se non è possibile stabilire la connessione, reimpostare l'access point. Vedere le istruzioni relative all'access point.
- Collegamento mediante **Chiave di sicurezza** : Selezionando **Chiave di sicurezza**, viene visualizzata la finestra per la digitazione della chiave. Digitare la chiave di sicurezza e premere Blu.
 - Riprovare nuovamente se la connessione non ha successo.

- **Se la chiave di sicurezza non è già impostata** : Quando l'impostazione di sicurezza dell'AP che supporta la WPS è NONE, è possibile selezionare **PBC, PIN, Nessuna sicurezza**. **Nessuna sicurezza** permette la connessione diretta all'AP senza l'uso della funzione WPC.

Il processo per **PBC, PIN** è uguale a quello descritto sopra. Fare riferimento ad esso se la chiave di sicurezza è già impostata.

Riprovare nuovamente se la connessione non ha successo.

- **Ad-hoc** : E' possibile collegarsi a un dispositivo mobile senza un Access Point utilizzando un dongle USB wireless mediante rete peer-to-peer.

- Come collegarsi a un nuovo network **Ad-hoc**

1. Selezionare **Seleziona una rete** per visualizzare un elenco di dispositivi.

2. All'interno dell'elenco dei dispositivi, premere il tasto Blu sul telecomando o selezionare

Ad-hoc.

Il messaggio **Il sistema di rete esistente potrebbe avere funzioni limitate. Cambiare la connessione di rete?** viene visualizzato a schermo.

3. Digitare il **Nome rete (SSID)** generato e la **Chiave di sicurezza** nel dispositivo che si intende collegare..

- Come collegarsi a un dispositivo **Ad-hoc** esistente

1. Selezionare **Seleziona una rete** per visualizzare un elenco di dispositivi.

2. Selezionare il dispositivo desiderato nell'Elenco dei dispositivi.

3. Se la chiave di sicurezza è stata applicata, digitarla nuovamente.

Se il network non funziona regolarmente, controllare nuovamente il **Nome rete (SSID)** e la **Chiave di sicurezza**. Se la **Chiave di sicurezza** è errata, potrebbe essere la ragione del malfunzionamento.

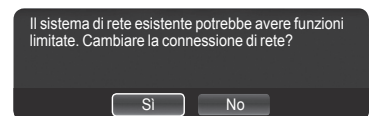
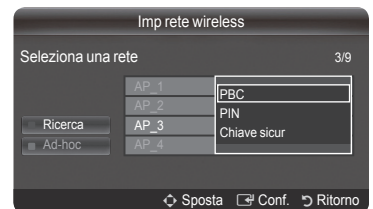
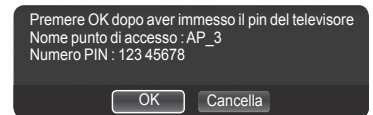
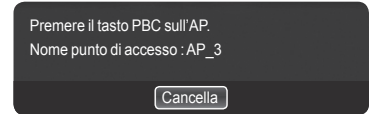

Media Play

Collegamento di un dispositivo USB

1. Per accendere il televisore premere il tasto **POWER**.
2. Collegare un dispositivo USB contenente foto e file musicali alla porta USB posta sul lato del televisore.

- ☑ Il jack USB 1 (HDD) è inoltre utilizzato come jack HDD. HDD (Hard Disk Drive) è un dispositivo che memorizza digitalmente dati codificati.
- ☑ Media Play supporta solo il dispositivo USB MSC (Mass Storage Class). MSC è un dispositivo di memorizzazione di massa Bulk-Only Transport. (Esempi di MSC sono le unità Thumb, i Flash Card Reader e le unità HDD USB (le unità HUB USB non sono supportate.)
- ☑ MTP (Media Transfer Protocol) non è supportato.
- ☑ Il file system supporta solo FAT16/32 (il file system NTFS non è supportato).
- ☑ Collegare un'unità HDD USB alla porta dedicata, USB1 (HDD). Tuttavia, se il dispositivo collegato è molto esigente in termini di alimentazione, la porta USB1 (HDD) potrebbe non essere in grado di supportare il dispositivo.)
- ☑ Alcuni dispositivi audio e videocamere digitali USB possono non essere compatibili con questo televisore.
- ☑ Collegare direttamente alla porta USB del televisore. Se si utilizza un cavo separato, possono verificarsi problemi di compatibilità USB.
- ☑ Prima di collegare il dispositivo al televisore, eseguire il backup dei file per prevenire danni o la perdita di dati. SAMSUNG non è responsabile per eventuali danni ai file dati o perdite di dati.
- ☑ Non scollegare il dispositivo USB durante il caricamento.
- ☑ MSC supporta file MP3 e JPEG, mentre un dispositivo PTP supporta solo file JPEG.
- ☑ Il formato JPEG sequenziale è supportato.
- ☑ Maggiore è la risoluzione dell'immagine, più lungo è il tempo necessario per visualizzarla sullo schermo.
- ☑ La risoluzione massima supportata in JPEG è di 15360X8640 pixel.
- ☑ In caso di file non supportati o danneggiati, comparirà il messaggio **Formato file non supportato**.
- ☑ Se il numero di file eccede i 4000 (o il numero di file musicali eccede i 3000), tutti i file eccedenti tale limite non verranno visualizzati nell'Elenco foto (o nell'Elenco musica).MP3 files with DRM that have been downloaded from a non-free site cannot be played.
- ☑ I file MP3 con DRM scaricati da un sito a pagamento non possono essere riprodotti.
- ☑ DRM (Digital Rights Management) impedisce l'uso illegale di contenuti digitali protetti da copyright.
- ☑ Passare da una foto all'altra potrebbe richiedere alcuni secondi. Ora, sullo schermo comparirà l'icona che indica il caricamento in corso.

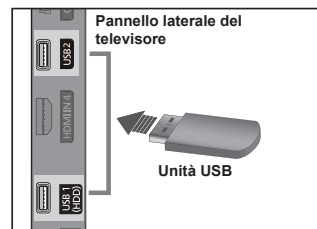

☐ Uso dei tasti del Telecomando nel menu Media Play

Tasto	Operazioni
▲/▼/◀/▶	Sposta il cursore e seleziona una voce.
ENTER	Seleziona la voce attualmente evidenziata. Riproduce o interrompe temporaneamente i file durante la proiezione di diapositive o la riproduzione di un file musicale.
	Riproduce o arresta temporaneamente la proiezione di diapositive o la riproduzione di un brano musicale.
RETURN	Torna al menu precedente.
TOOLS	Esegue varie funzioni nei menu Photo e Music.
	Interrompe la proiezione di diapositive o la riproduzione di un brano musicale.
◀◀/▶▶	Passa al gruppo precedente/successivo.
INFO	Mostra le informazioni relative al file.
MEDIA.P	Attiva/Disattiva la modalità Media Play .

Uso della funzione Media Play

Questa funzione consente di visualizzare e riprodurre file fotografici e musicali memorizzati su un dispositivo USB Mass Storage Class (MSC).

Utilizzando file multimediali senza licenza, il prodotto potrebbe non funzionare correttamente.

Accesso al menu Media Play

1. Premere il tasto **MENU**. Premere **▲** o **▼** per selezionare **Applicazione**, quindi premere **ENTER**.
2. Premere **▲** o **▼** per selezionare **Media Play (USB & DLNA)**, quindi premere **ENTER**.
 - Premere **MEDIA.P** sul telecomando per visualizzare il menu **Media Play**.
 - Premere **SOURCE** ripetutamente sul telecomando per selezionare **USB** o **DLNA**, quindi premere **ENTER**.
3. Premere il tasto rosso, quindi il tasto **▲** o **▼** per selezionare il dispositivo USB corrispondente (ad es. se connesso tramite un hub). Premere **ENTER**.
 - Questa funzione può risultare diversa in base al dispositivo di memoria collegato al televisore.
 - Nella parte inferiore sinistra dello schermo comparirà il nome del dispositivo USB selezionato.
4. Premere **◀** o **▶** per selezionare una icona (**Photo**, **Music**, **Movie**, **Setup**), quindi premere **ENTER**.
 - Per uscire dalla modalità Media Play premere il tasto **MEDIA.P** sul telecomando.
 - In questa modalità, è possibile visualizzare clip video contenute in un gioco, tuttavia non è possibile riprodurre il gioco stesso.

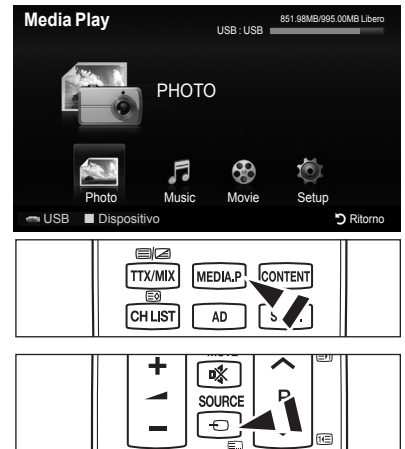

Rimozione sicura di un dispositivo di memoria USB

E' possibile rimuovere il dispositivo dal televisore in modo sicuro.

1. Premere il tasto **TOOLS** nella schermata di elenco dei file Media Play, o durante la proiezione di diapositive o, la riproduzione di un brano musicale o di un filmato.
2. Premere **▲** o **▼** per selezionare **Rimozione sicura**, quindi premere **ENTER**.
3. Rimuovere il dispositivo USB dal televisore.

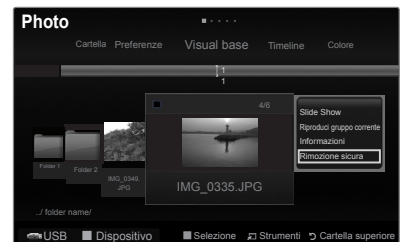

Schermo

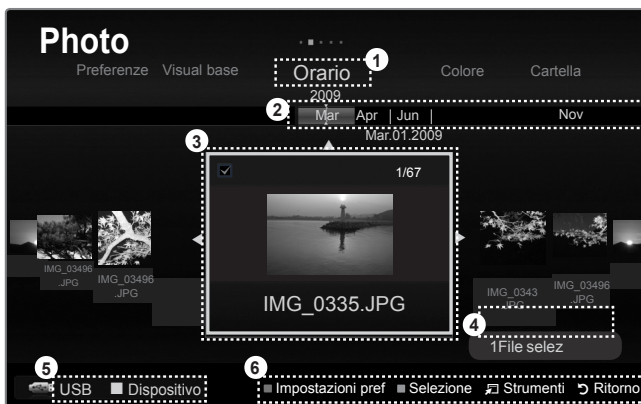



1. Ordinamento corrente : Questo campo mostra lo standard attuale per l'ordinamento dei file.
2. Visualizza gruppi : Il gruppo di ordinamento che comprende le foto selezionate viene evidenziato.
3. File attualmente selezionato : Viene evidenziato il file attualmente selezionato.
4. Informazioni sulla selezione degli elementi : Mostra il numero di fotografie selezionate premendo il tasto giallo.
5. Dispositivo attuale : Mostra il nome del dispositivo attualmente selezionato.
 - Tasto **Rosso** (Dispositivo) : Seleziona un dispositivo connesso.
6. Voci della guida

- Tasto **Verde** (Impostazioni pref) : Modifica le impostazioni preferite per il file selezionato. Premere ripetutamente questo tasto fino a visualizzare il valore desiderato.
- Tasto **Giallo** (Selezione) : Seleziona il file dall'elenco. I file selezionati vengono evidenziati con un simbolo **✓**. Premere nuovamente il tasto giallo per deselegionare il file.
- Tasto **TOOLS** (Strumenti) : Visualizza i menu delle opzioni. (Il menu Strumenti varia in base allo stato corrente.)
- Tasto **RETURN** (Ritorno) : Ritorna al menu precedente.

Usò e ordinamento dell'Elenco foto

L'Elenco filmati può essere ordinato in diversi modi.

1. Premere il tasto **MEDIA.P** sul telecomando per visualizzare il menu **Media Play**.
2. Premere ◀ o ▶ per selezionare **Photo**, quindi premere **ENTER** .
3. Premere due volte il tasto ▲, quindi premere ◀ o ▶ per selezionare una metodologia di ordinamento dei filmati.
(**Visual base, Orario, Titolo, Cartella, Preferenze**)
 - ☑ I filmati vengono elencati in base all'ordinamento selezionato.
 - ☑ Per passare al gruppo successivo / precedente, premere il tasto ◀ (REW) o ▶ (FF) button.
4. Premere due volte il tasto ▼, quindi premere ◀ (Play)/**ENTER**  per iniziare la riproduzione del filmato secondo l'ordine selezionato dall'utente.
 - ☑ Le informazioni relative ai filmati vengono automaticamente impostate.
 - ☑ Le informazioni di un file fotografico vengono automaticamente impostate.
 - ☑ È possibile modificare le **Preferenze**.
 - ☑ Le fotografie per le quali non possono essere visualizzate le informazioni vengono impostate come **Non classif.**
 - ☑ PTP non supporta la modalità di ordinamento a cartella.



☐ Metodologia di ordinamento dell'Elenco filmati

■ Visual base

Mostra l'intera cartella. È possibile visualizzare la selezionando la cartella.

- ☑ Se ordinato in base all'opzione Visual base, non è possibile impostare i file Preferiti.

■ Orario

Ordina e visualizza le foto in base alla data. Ordina in base all'anno e al mese partendo dalla foto con data più vecchia.

■ Colore

Ordina le foto in base al colore. È possibile cambiare le informazioni relative al colore della foto.





- ☑ Per utilizzare questa funzione, impostare **Usare visualizz a colori** nel menu **Setup** su **On**.
- ☑ Opzioni **colore** : Rosso, Giallo, Verde, Blu, Magenta, Nero, Grigio, Non classificato.

■ Cartella

Ordina le foto in base alla cartella. I file fotografici nella cartella principale vengono mostrati per primi mentre gli altri vengono ordinati per nome.

■ Preferenze

Ordina le foto in base alla preferenza (Preferiti). È possibile cambiare le preferenze relative alle foto.

- ☑ Modificare le Impostazioni preferite.
Selezionare la foto desiderata nell'Elenco foto e premere il tasto Verde ripetutamente fino alla comparsa dell'impostazione desiderata.
- ☑ Le stelle sono utilizzate solo ai fini del raggruppamento. Ad esempio, l'impostazione con 3 stelle non ha alcuna priorità rispetto all'impostazione con una stella.
- ☑ Opzioni **Preferiti** : , , , 

☐ Menu Strumenti dell'Elenco foto

■ Slide Show

Questo menu consente di avviare una proiezione di diapositive utilizzando le foto contenute nel dispositivo USB.

■ Riproduci gruppo corrente

Questo menu consente di avviare una proiezione di diapositive utilizzando solo le foto contenute nel gruppo selezionato.

■ Modifica gruppo

È possibile modificare le informazioni sul colore delle foto.

- ☑ Le informazioni del gruppo del file corrente vengono aggiornate e il file viene spostato nel nuovo gruppo.
- ☑ Per modificare le informazioni di più file, selezionare i file desiderati premendo il tasto giallo.



Continua...

■ Informazioni

Le informazioni di un file fotografico includono il nome, la dimensione, la risoluzione, la data di modifica e il percorso.

- ☑ Usando le stesse procedure durante una proiezione di diapositive, è possibile vedere le informazioni relative ai file fotografici.
- ☑ In alternativa, selezionare una fotografia dall'elenco delle foto e premere il tasto **INFO** per vedere le informazioni relative.



■ Rimozione sicura

È possibile rimuovere il dispositivo dal televisore in modo sicuro.

Visualizzazione di foto o Slide Show

□ Visualizzazione di una proiezione di diapositive

1. Premere il tasto **MEDIA.P** sul telecomando per visualizzare il menu **Media Play**.
2. Premere il tasto ◀ o ▶ per selezionare **Photo**, quindi premere **ENTER**
3. Premere ◀ o ▶ per selezionare la foto desiderata nell'Elenco foto.
4. Premere il tasto **TOOLS**.
5. Premere ▲ o ▼ per selezionare **Slide Show**, quindi premere **ENTER** .
 - ☑ Nella proiezione verranno utilizzate tutte le foto contenute in elenco.
 - ☑ Durante la proiezione di diapositive, i file appaiono in sequenza a partire da quello correntemente visualizzato.
 - ☑ La proiezione prosegue in base all'ordine specificato in elenco.
 - ☑ Impostando l'opzione **Musica di sottofondo** su **On** durante la proiezione di diapositive i brani musicali vengono riprodotti automaticamente. (Vedere a pag. 41).
- ☑ Quando si visualizza un Elenco foto, premere (Play)/**ENTER** sul telecomando per iniziare la proiezione di diapositive.

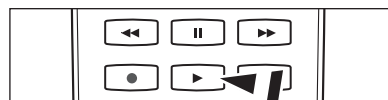

☑ Tasti di controllo Slide Show

ENTER	Riproduce/Arresta la proiezione di diapositive.		Esce dalla proiezione di diapositive e torna all'elenco delle foto.
	Riproduce la proiezione di diapositive.		Esegue varie funzioni nei menu Photo.
	Arresta temporaneamente la proiezione di diapositive.		Varia la velocità di riproduzione della proiezione.

□ Riproduzione di un gruppo di filmati

1. Premere il tasto ◀ o ▶ per selezionare uno standard di ordinamento. (**Visual base, Orario, Colore, Cartella, Preferenze**)
2. Premere il tasto ▼, quindi premere ◀ o ▶ per selezionare il gruppo desiderato.
3. Premere il tasto ▼, quindi premere **TOOLS**.
4. Premere il tasto ▲ o ▼ per selezionare **Riproduci gruppo corrente**, quindi premere **ENTER** .

□ Riproduzione delle foto selezionate

1. Premere ◀ o ▶ per selezionare la foto desiderata nell'Elenco foto.
2. Premere il tasto giallo. Ripetere l'operazione per selezionare più file fotografici.
 - ☑ Il simbolo ✓ compare a sinistra delle foto selezionate.
 - ☑ Per deselegionare i file selezionati, premere **TOOLS** quindi selezionare **Deselez tutto**.
3. Premere (Play) / **ENTER** .
 - ☑ I file selezionati verranno utilizzati per la proiezione di diapositive.

Continua...

□ Menu Strumenti di Slide Show

■ Arresta slide show / Avvia slide show

E' possibile avviare o interrompere una proiezione di diapositive.

■ Velocità slide show → Normale / Veloce / Lenta

E' possibile impostare la velocità della proiezione di diapositive solo durante la proiezione.

- ☑ La velocità di proiezione delle diapositive può essere modificata premendo il tasto ◀ (REW) o ▶ (FF) durante la proiezione.

■ Effetto slide show

E' possibile impostare vari effetti per riprodurre una proiezione di diapositive.

- Dissolv1, Dissolv2, Veneziana, Spirale, Scacchiera, Lineare, Scale, A comparsa, Casuale, Nessuno.

■ Ruota → 0° / 90° / 180° / 270°

E' possibile ruotare le fotografie memorizzate su un dispositivo di memoria USB.

- ☑ Premendo il tasto ◀, la foto verrà ruotata di 270°, 180°, 90° e 0°.
- ☑ Premendo il tasto ▶, la foto verrà ruotata di 90°, 180°, 270° e 0°.
- ☑ Selezionando **Zoom**, la funzione Ruota risulta disattivata.
- ☑ Il file ruotato non viene memorizzato.

■ Zoom → x1 / x2 / x4

E' possibile ingrandire le fotografie memorizzate su un dispositivo USB.

- ☑ Premere ripetutamente il tasto ◀ o ▶ per aumentare o diminuire lo Zoom.
- ☑ Per spostare l'immagine ingrandita, premere **ENTER** ↵, quindi premere i tasti ▲/▼/◀/▶. Notare che se l'immagine ingrandita è più piccola della dimensione dello schermo originale, la funzione di modifica della posizione non avrà alcun effetto.
- ☑ Il file ingrandito non può essere memorizzato.

■ Musica di sottofondo

E' possibile impostare e selezionare la musica di sottofondo durante la visione di una proiezione di diapositive.

- ☑ Per usare questa funzione, la musica scelta deve essere memorizzata sul dispositivo USB.
- ☑ Per modificare la modalità Musica di sottofondo è necessario caricare i brani musicali. Riprodurre i brani musicali nella categoria musica per caricarli.
 - **Musica di sottofondo** → On / Off
 - **Modalità BGM** → Atmosfera / File selezionato / Rip casual
 - **Atmosfera BGM** → Energetico / Ritmico / Triste / Eccitante / Calmo
 - ☑ Impostando **Modalità BGM** su **Atmosfera**, è possibile selezionare la **Atmosfera BGM** desiderata.
 - **Selez. File musicale**
 - ☑ Impostando **File selezionato** su **Modalità BGM**, è possibile selezionare un brano musicale.

■ Impostazioni immagine / Impostazioni audio

Vedere a pag. 47.

■ Informazioni

Vengono visualizzate le informazioni relative alla foto.

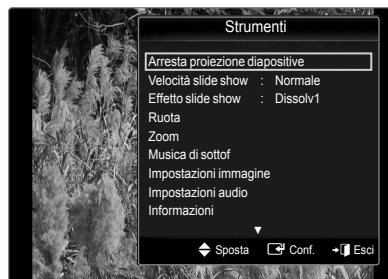

■ Rimozione sicura

E' possibile rimuovere il dispositivo dal televisore in modo sicuro.



Uso e ordinamento dell'Elenco musica

L'Elenco musica può essere ordinato in diversi modi.

1. Premere **MEDIA.P** sul telecomando per visualizzare il menu **Media Play**.
2. Premere ◀ o ▶ per selezionare **Music**, quindi premere **ENTER** .
3. Premere due volte il tasto ▲, quindi premere ◀ o ▶ per selezionare lo standard di ordinamento.
(**Visual base**, **Titolo**, **Artista**, **Atmosfera**, **Genere**, **Cartella**, **Preferenze**).
 - ☑ I brani musicali vengono ordinati in base al nuovo ordinamento selezionato.
 - ☑ Per passare al gruppo precedente/successivo, premere il tasto ◀ (REW) o ▶ (FF) button.
4. Premere due volte il tasto ▼, quindi premere **ENTER**  per iniziare la riproduzione dei brani musicali secondo l'ordine selezionato dall'utente.
 - ☑ Le informazioni dei file musicali vengono automaticamente impostate.
 - ☑ Le informazioni sull'**atmosfera** estratte da un file musicale possono differire da quelle previste.
 - ☑ È possibile modificare le opzioni **Atmosfera** e **Preferenze**.
 - ☑ I brani musicali per i quali non possono essere visualizzate le informazioni vengono impostati come Non classif.
 - ☑ Se per un brano musicale non è disponibile alcuna informazione sul titolo, verrà visualizzato il nome del file.



☐ Metodologia di ordinamento dell'Elenco musica

■ Visual base

Mostra l'intera cartella. E' possibile riprodurre il filmato selezionando la cartella.

- ☑ Se ordinato in base all'opzione Visual base, non è possibile impostare i file Preferiti.

■ Titolo

Ordina e mostra i titoli dei brani musicali in ordine alfabetico.

■ Artista

Ordina i brani musicali per artista in ordine di alfabetico.

■ Atmosfera

Ordina i brani musicali in base all'atmosfera. È possibile cambiare le informazioni relative all'atmosfera musicale.

- ☑ Opzioni **Atmosfera** : Energetico, Ritmico, Triste, Eccitante, Calmo

■ Genere

Ordina i brani musicali per genere musicale.

■ Cartella

Ordina i brani musicali per cartella. I brani musicali nella cartella principale vengono mostrati per primi, mentre gli altri vengono ordinati alfabeticamente per nome.

■ Preferenze

Ordina i brani musicali per preferenza (Preferiti). E' possibile cambiare le informazioni relative alle preferenze dei brani musicali.

- ☑ Modifica le impostazioni dei filmati Preferiti
Selezionare il brano musicale desiderato nell'Elenco musica, quindi premere ripetutamente il tasto Verde fino a ottenere l'impostazione desiderata.
- ☑ Le stelle sono utilizzate solo ai fini del raggruppamento. Ad esempio, l'impostazione con 3 stelle non ha alcuna priorità rispetto all'impostazione con una stella.
- ☑ Opzioni **Preferiti** : 

☐ Menu Strumenti dell'Elenco musica

■ Riproduci gruppo corrente

E' possibile riprodurre solo i brani musicali nel gruppo corrente selezionato.

■ Modifica gruppo

È possibile modificare le informazioni relative all'atmosfera del file musicale.

- ☑ Le informazioni del gruppo del file corrente vengono aggiornate e il file viene spostato nel nuovo gruppo.
- ☑ Per modificare le informazioni di più file, selezionare i file premendo il tasto giallo.

■ Informazioni

Le informazioni di un file musicale includono il nome, la dimensione, la data di modifica e il percorso.

- ☑ In alternativa, selezionare un brano musicale dall'elenco e premere **INFO** per vedere le informazioni relative.



■ Rimozione sicura

E' possibile rimuovere il dispositivo dal televisore in modo sicuro.



Riproduzione di un file musicale

□ Riproduzione di un file musicale

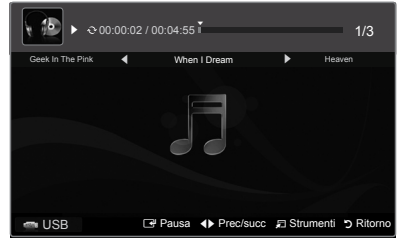

1. Premere il tasto **MEDIA.P** sul telecomando per visualizzare il menu **Media Play**.
2. Premere il tasto ◀ o ▶ per selezionare **Music**, quindi premere **ENTER** .
3. Premere ◀ o ▶ per selezionare un brano musicale da riprodurre.
4. Premere ▶ (Play)/**ENTER** .
 - Questo menu mostra solo i file con estensione MP3. I file con altre estensioni non vengono visualizzati, nemmeno se sono stati salvati sul medesimo dispositivo USB.
 - I tasti ◀ (REW) o ▶ (FF) non sono attivi durante la riproduzione.
 - Il file selezionato appare in alto con il relativo tempo di riproduzione.
 - Per regolare il volume della musica, premere il tasto del volume sul telecomando. Per azzerare il volume, premere il tasto **MUTE** sul telecomando.
 - La durata di un file musicale può essere visualizzata come 00:00:00 se all'inizio della riproduzione non vengono reperite le informazioni relative al tempo di riproduzione.



Tasti di controllo della riproduzione musicale

ENTER 	Riproduce/Arresta momentaneamente il brano musicale.		Esce dalla modalità di riproduzione e torna all'Elenco musica.
	Riproduce il brano musicale	TOOLS 	Esegue varie funzioni nei menu Music.
	Arresta momentaneamente il brano musicale		

Icona informazioni sulla funzione Music

	Quando tutti i brani musicali presenti nella cartella (o i file selezionati) sono stati ripetuti. Mod Ripetiz. è impostata su On .
	Quando tutti i brani musicali presenti nella cartella (o i file selezionati) sono stati riprodotti una volta. Mod Ripetiz. è impostata su Off .

□ Riproduzione di un gruppo di brani

1. Premere ◀ o ▶ per selezionare l'ordinamento. (**Visual base, Titolo, Artista, Atmosfera, Genere, Cartella, Preferenze**)
2. Premere il tasto ▼, quindi premere ◀ o ▶ per selezionare il gruppo desiderato.
3. Premere il tasto ▼, quindi premere **TOOLS**.
4. Premere il tasto ▲ o ▼ per selezionare **Riproduci gruppo corrente**, quindi premere **ENTER** .

□ Riproduzione dei brani musicali selezionati

1. Premere ◀ o ▶ per selezionare i brani musicali desiderati nell'Elenco musica.
2. Premere il tasto giallo. Ripetere l'operazione per selezionare più file musicali.
 - Il simbolo ✓ compare a sinistra dei brani selezionati.
 - Per deselegionare i file, premere **TOOLS** quindi selezionare **Deselez tutto**.
3. Premere il tasto ▶ (Play)/**ENTER** .
 - Verrà riprodotto solo il file selezionato.

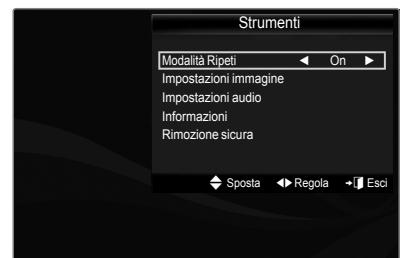

□ Menu Strumenti dell'Elenco musica

- **Mod Ripetiz.** → **On / Off**
E' possibile riprodurre i brani musicali ripetutamente.
- **Impostazioni immagine / Impostazioni audio**
Vedere a pag. 47.
- **Informazioni**
Vengono visualizzate le informazioni relative ai brani musicali.
- **Rimozione sicura**
E' possibile rimuovere il dispositivo dal televisore in modo sicuro.



Usò e ordinamento dell'Elenco filmati

L'Elenco filmati può essere ordinato in diversi modi.

1. Premere il tasto **MEDIA.P** sul telecomando per visualizzare il menu **Media Play**.
2. Premere ◀ o ▶ per selezionare **Movie**, quindi premere **ENTER** .
3. Premere due volte il tasto ▲, quindi premere ◀ o ▶ per selezionare una metodologia di ordinamento dei filmati.
(**Visual base**, **Orario**, **Titolo**, **Cartella**, **Preferenze**)
 - I filmati vengono elencati in base all'ordinamento selezionato.
 - Per passare al gruppo successivo/precedente, premere il tasto ◀ (REW) o ▶ (FF).
4. Premere due volte il tasto ▼, quindi premere ▶ (Play)/**ENTER**  per iniziare la riproduzione del filmato secondo l'ordine selezionato dall'utente.
 - Le informazioni relative ai filmati vengono automaticamente impostate.
 - È possibile modificare le **Preferenze**.

Metodologia di ordinamento dell'Elenco filmati

Visual base

Mostra l'intera cartella. È possibile riprodurre il filmato selezionando la cartella.

Se ordinato in base all'opzione Visual base, non è possibile impostare i file Preferiti.

Orario

Ordina e visualizza i filmati in base alla data. Ordina in base all'anno e al mese partendo dal filmato con data più vecchia.

Titolo

Ordina e mostra i titoli dei filmati in ordine di simbolo/numerico/alfabetico/speciale.

Cartella

Se nel dispositivo USB sono presenti molte cartelle, i filmati vengono visualizzati in ordine in ogni cartella.

I filmati contenuti nella cartella Root vengono mostrati per primi, mentre gli altri vengono ordinati alfabeticamente per nome.

Preferenze

Ordina i filmati in base alle preferenze (Preferiti). È possibile cambiare le preferenze relative ai filmati.

Modifica le impostazioni dei filmati Preferiti

Selezionare il filmato desiderato nell'Elenco filmati, quindi premere ripetutamente il tasto verde fino a ottenere l'impostazione desiderata.

Le stelle sono utilizzate solo ai fini del raggruppamento. Ad esempio, l'impostazione con 3 stelle non ha alcuna priorità rispetto all'impostazione con una stella.

Opzioni dei filmati **Preferiti** :     

Menu Strumenti dell'Elenco filmati

Riproduci gruppo corrente

Questo menu consente di riprodurre solo i filmati contenuti nel gruppo di ordinamento selezionato.

Informazioni

Le informazioni relative al filmato includono l'ordine del file nella directory corrente, il nome, la dimensione, la data di modifica e il percorso.

In alternativa, selezionare un filmato dall'Elenco filmati e premere il tasto **INFO** per visualizzare le informazioni.



Rimozione sicura

Il dispositivo può essere rimosso dal televisore in modo sicuro.



Riproduzione di un filmato

□ Riproduzione di un filmato

1. Premere il tasto **MEDIA.P** sul telecomando per visualizzare il menu **Media Play**.
2. Premere ◀ o ▶ per selezionare **Movie**, quindi premere **ENTER** .
3. Premere il tasto ◀ o ▶ per selezionare un filmato da riprodurre.
4. Premere  (Play) / **ENTER** .

- Il file selezionato appare in alto con il relativo tempo di riproduzione.
- La durata di un filmato può essere visualizzata come 00:00:00 se all'inizio della riproduzione non vengono reperite le informazioni relative al tempo di riproduzione.
- Se durante la riproduzione di un filmato si desidera tornare indietro, premere il tasto ◀.
- Per andare avanti, premere ▶.
- Formati video supportati







Estensione file	Container	Video Codec	
		Decoder video	Risoluzione Sti max
*.avi	AVI	XviD	720x576
		MPEG1	720x576
		MPEG2	720x576
		H.264 BP	1920x1088
		H.264 HP	1920x1088
		MPEG-4 SP	720x576
		MPEG-4 ASP	720x576
*.mp4	MP4	H.264 BP	1920x1088
		H.264 MP	1920x1088
		H.264 HP	1920x1088
		MPEG-4 SP	720x576
		MPEG-4 ASP	720x576
*.mpg *.mpeg *.vro *.vob	PS	MPEG1 (Program Stream)	1920x1088
		MPEG2 (Program Stream)	1920x1088
		MPEG2 VOB	1920x1088
		MPEG2 VRO	1920x1088
altri (ts)	TS	MPEG2 (Transport Stream)	1920x1088
		H.264 (Transport Stream)	1920x1088

Formati didascalie supportati

Nome	Estensione file	Lingua programmazione
MPEG-4(timed-text)	.txt	XML
SAMI	.smi	HTML
SubRip	.srt	Testo semplice
SubViewer	.sub	Testo semplice
Micro DVD	.sub or .txt	Testo semplice

Tasti di controllo della riproduzione video



ENTER 	Riproduce / Arresta il filmato
	Riproduce il filmato
	Interrompe la riproduzione del filmato
	Esce dalla modalità di riproduzione e torna all'Elenco filmati.
 TOOLS	Esegue varie funzioni nei menu dei filmati.
◀/▶	Scorre in avanti o indietro il filmato.
▲	Passa all'ultimo fotogramma del file.
▼	Passa al primo fotogramma del file.

Continua...

□ Riproduzione di un gruppo di filmati



1. Premere ◀ o ▶ per selezionare l'ordinamento.
(Visual base, Timeline, Titolo, Cartella, Preferenze)
2. Premere il tasto ▼, quindi premere ◀ o ▶ per selezionare il gruppo desiderato.
3. Premere il tasto ▼, quindi premere **TOOLS**.
4. Premere il tasto ▲ o ▼ per selezionare Riproduci gruppo corrente, quindi premere **ENTER** .

□ Riproduzione dei filmati selezionati

1. Per selezionare il filmato desiderato nell'Elenco filmati, premere il tasto ◀ o ▶.
2. Premere il tasto giallo. Ripetere l'operazione per selezionare più filmati.
 - ☑ Il simbolo ✓ appare a sinistra del filmato selezionato.
 - ☑ Per deselegionare tutti i file, premere il tasto **TOOLS** e selezionare **Deseleziona tutto**.
3. Premere il tasto  (Play) / **ENTER** .
- ☑ Verrà riprodotto solo il file selezionato.

□ Continuazione della riproduzione di un filmato

Terminando la riproduzione di un filmato, è possibile riprodurlo in seguito in modo continuo. Mediante la funzione **Ripr in continuo**, è possibile vedere un filmato senza iniziare nuovamente dall'inizio o ricercare il punto nel quale si era precedentemente arrestato.

1. Selezionare il filmato che si desidera continuare a riprodurre premendo il tasto ◀ o ▶ dall'Elenco filmati.
2. Premere il tasto  (Play) / **ENTER** .
3. Selezionare **Ripr in continuo** premendo il tasto blu.
 - ☑ Il filmato inizierà ad essere riprodotto dal punto di arresto precedente.
 - ☑ Se **Prom ripr cont di un film** nel menu di impostazione è impostato su **On**, verrà visualizzato un messaggio a comparsa durante la riproduzione di un filmato che chiederà se si desidera utilizzare la funzione **Ripr in continuo**. (vedere paginae 48)

□ Menu Strumenti per la riproduzione di filmati

■ Impostazioni immagine / Impostazioni audio

Vedere pagina 47.

■ Formato immagine

Regola la dimensione dell'immagine in base alle proprie preferenze.

- **Adatta** : Riproduce il filmato con la stessa dimensione dello schermo del televisore.
- **Originale** : Riproduce il filmato con la dimensione originale.

■ Impostazione didascalia

E' possibile riprodurre i filmati accompagnati dalle didascalie.

- **Dida** : **On / Off**
- **Lingua didascalie** : Selezionare la lingua delle didascalie.
- **Dimensione dida** : **Piccolo / Grande / Standard**
- **Sinc didascalie** : Regola la sincronizzazione dei tempi.
- **Azzerà sinc dida** : Ripristina la sincronizzazione ai valori predefiniti.

■ Informazioni

Vengono visualizzate le informazioni relative al filmato.

■ Rimozione sicura

Il dispositivo può essere rimosso dal televisore in modo sicuro.

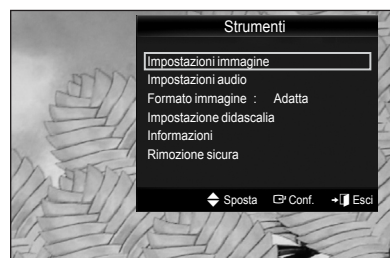

Impostazione immagini / brani musicali mediante Media Play

Durante la visione di una proiezione di diapositive o l'ascolto di musica mediante Media Play, è possibile impostare l'immagine e il suono.

□ Impostazioni immagine

1. Premere **TOOLS** durante uno slide show o durante la riproduzione di musica.
2. Premere ▲ o ▼ per selezionare Impostazioni **immagine**.
3. Premere il tasto ◀ o ▶ per selezionare **Modalità Immagine (Dinamica, Standard, Eco, o Film)**.
 - Quando si seleziona **Dinamica, Eco**, non è possibile regolare **Contrasto dinamico, Tonalità nero**.
4. Premere il tasto ▲ o ▼ per passare a un elemento. (**Contrasto, Luminosità, Colore, Contrasto dinamico, Tonalità nero, o Reset**)
 - Selezionare **Reset** per reimpostare i parametri dell'immagine.
5. Premere ◀ o ▶ per modificare le impostazioni.
 - Per maggiori informazioni sulle impostazioni dell'immagine, vedere pagina 18~21.





□ Impostazioni audio

1. Premere il tasto **TOOLS** durante uno Slide Show o durante la riproduzione di musica.
2. Premere il tasto ▲ o ▼ per selezionare **Impostazioni audio**.
3. Premere ◀ o ▶ per selezionare la **Modalità Suono. (Standard, Musica, Film, Voce cristallina, o Personalizza)**
4. Premere ▲ o ▼ per passare a una voce. (**Bilanciamento, 100Hz, 300Hz, 1KHz, 3KHz, 10KHz (Regolazione ampiezza di banda), o Reset**)
 - Selezionare **Reset** per reimpostare i parametri dell'immagine.
5. Premere ◀ o ▶ per modificare le impostazioni.
 - Per maggiori informazioni sulle impostazioni audio, vedere pagina 23~24.



Uso del menu Impostazione

Il menu Impostazione mostra le impostazioni utente del menu **Media Play**.

1. Premere il tasto **MEDIA.P** sul telecomando per visualizzare il menu **Media Play**.
 2. Premere ◀ o ▶ per selezionare Impostazione, quindi premere **ENTER** .
 3. Per selezionare l'opzione desiderata, premere il tasto ▲ o ▼.
 4. Premere ◀ o ▶ per selezionare l'opzione, quindi premere **ENTER** .
- Per uscire dalla modalità **Media Play** premere il tasto **MEDIA.P** sul telecomando.

■ Usare visualizz a colore ? → On / Off

Selezionare questa opzione per visualizzare le informazioni sul colore nel menu Photo.

Se l'opzione è impostata su ON, il tempo di caricamento aumenta a causa del reperimento di informazioni sul colore.

■ Modalità Ripetizione musica → On / Off

E' possibile riprodurre i brani musicali ripetutamente.

■ Prom ripr cont di un film → On / Off

Selezionare questa opzione per visualizzare il messaggio a comparsa di aiuto per la riproduzione continua del filmato.

■ Ottieni codice registrazione DivX® VOD

Mostra il codice di registrazione autorizzato per il televisore. Se si è connessi al sito web DivX e si registra il codice di registrazione con un account personale, è possibile scaricare il file di registrazione VOD. Se la registrazione VOD viene riprodotta con Media Play, la procedura di registrazione viene completata. Per ulteriori informazioni su VOD DivX®, visitare il sito www.DivX.com.

■ Ottieni codice disattivazione DivX® VOD

Ottieni codice disattivazione DivX® VOD Se VOD DivX® non è registrato, viene visualizzato il codice di disattivazione della registrazione. Se si esegue questa funzione con codice VOD DivX® registrato, la registrazione

■ Durata salvaschermo → Off / 10 min / 20 min / 40 min / 1 ora

Selezionare questa opzione per impostare il tempo di attesa prima che il salvaschermo entri in funzione.

■ Informazioni

Selezionare questa opzione per visualizzare le informazioni sul dispositivo.

■ Rimozione sicura

E' possibile rimuovere il dispositivo dal televisore in modo sicuro.

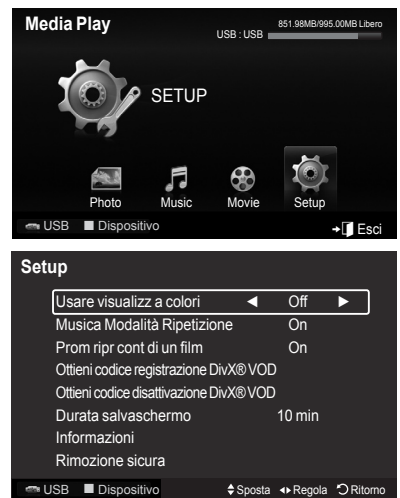

Media Play-DLNA

Impostazione della rete DLNA

DLNA permette la visione di filmati e immagini memorizzati nel PC sul televisore mediante una connessione di rete in modalità Media Play. Per utilizzare DLNA, il televisore deve essere collegato alla rete e l'applicazione DLNA deve essere installata sul PC.

□ Diagramma delle connessioni di rete.

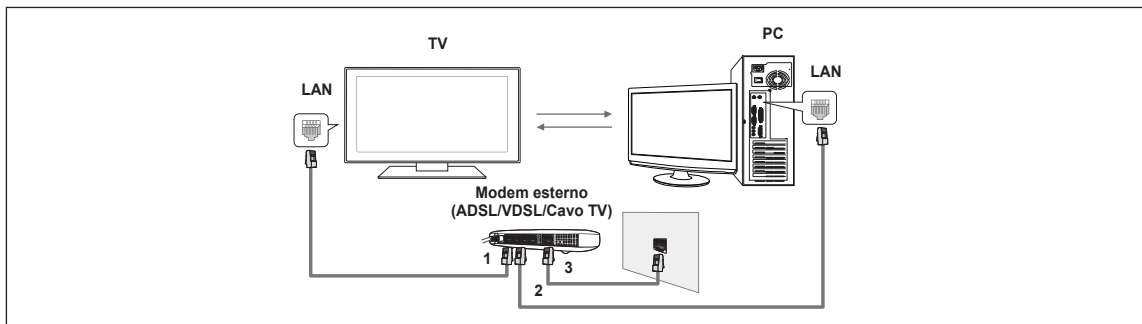

1. Collegare la porta LAN sul retro del televisore al modem esterno mediante un cavo LAN.
2. Collegare il PC sul quale è stato installato il programma DLNA PC Share Manager e il modem esterno mediante un cavo LAN.
3. Collegare la porta LAN a muro e il modem esterno mediante un cavo Modem.

□ Collegamento alla rete

1. Una volta terminato il collegamento alla rete, impostare la rete sul televisore.
 - ☑ Le prime tre cifre (indirizzo subnet) degli indirizzi IP del televisore e del PC devono essere le stesse (es. IP Address : 123.456.789.XX)
2. Eseguire Test di rete per verificare le impostazioni di rete.

Installazione dell'applicazione DLNA

Per riprodurre il contenuto del PC sul televisore, è necessario prima installare l'applicazione.

■ Requisiti di sistema

1. Inserire nel PC il CD del programma fornito in dotazione con il televisore.
2. Per l'installazione del programma sono necessari 20MB di spazio libero sul disco rigido.
 - ☑ Se si intende condividere file, è necessario disporre di 20MB di spazio libero sul disco rigido ogni 100 file.
 - ☑ Annullando la condivisione dei file, lo spazio sul disco fisso utilizzato per le informazioni delle miniature verrà liberato.

■ Formati supportati

1. Immagine : JPEG (jpg, jpeg)
2. Audio : MP3 (mp3)
3. Video : MPEG1(mpg, mpeg), MPEG2 PS/TS(mpg, mpeg, trp, ts, tp), divx(mpg, mpeg, avi), MPEG4/H.264 (mpg, mpeg)

Continua...

■ Installare l'applicazione

1. Eseguire il file Setup.exe contenuto del CD del programma fornito in dotazione con il prodotto.
 In alternativa, è possibile scaricare il file dal sito web www.samsung.com.
2. Installare SAMSUNG PC Share Manager come mostrato nelle figure sottostanti.

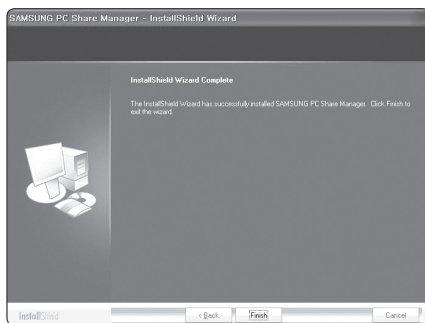
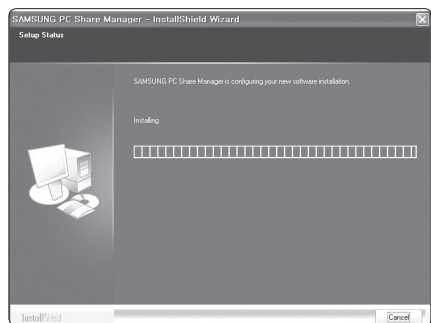
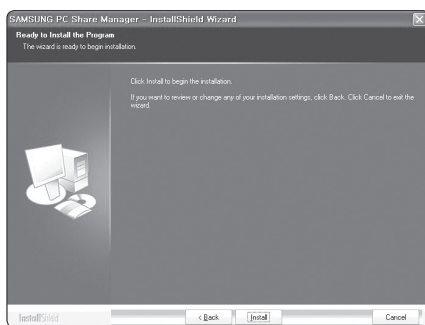
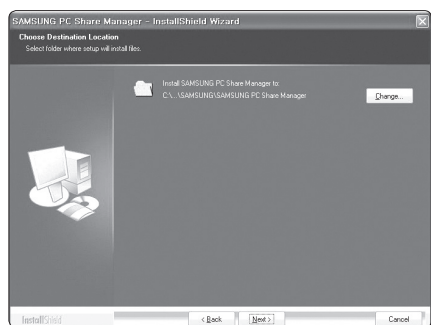
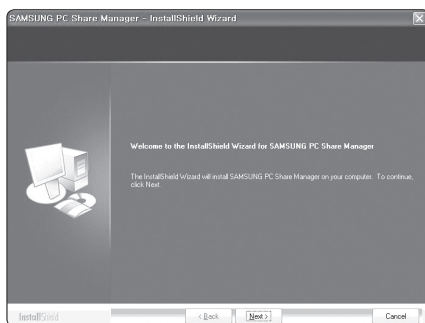
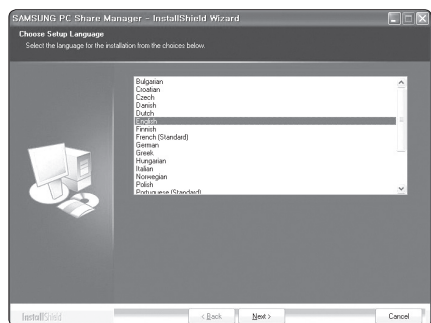

3. Una volta completata l'installazione, sul desktop verrà visualizzata l'icona PC Share Manager.
 Fare doppio clic sull'icona per avviare il programma.

Uso dell'applicazione DLNA

La schermata del programma

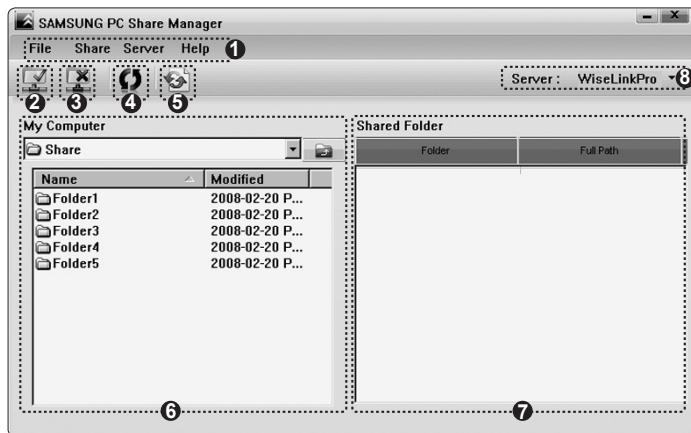

1. Menu : Vengono forniti i seguenti menu dell'applicazione : **File, condividi, Server, e Guida.**
2. Fare clic per condividere la cartella del server PC selezionata.
3. Fare clic per annullare la condivisione.
4. Fare clic per aggiornare la cartella del PC e i file.
5. Fare clic per sincronizzare lo stato della condivisione.
6. Vengono elencate le cartelle e i file del PC da condividere.
7. Vengono elencate le cartelle condivise dall'utente.
8. Nome server PC indicato nell'elenco periferiche di Media Play.

□ File

- **Proprietà** : Mostra le informazioni relative al file selezionato nel file o nella cartella selezionati.
 - **Metodo 1** : Selezionare un file o una cartella quindi selezionare il menu File e il menu secondario **proprietà**.
 - **Metodo 2** : Selezionare un file o una cartella, fare clic con il tasto destro del mouse sul file o sulla cartella selezionati, quindi selezionare **proprietà** nel menu a comparsa.

<Metodo 1>

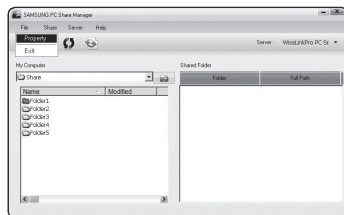

<Metodo 2>

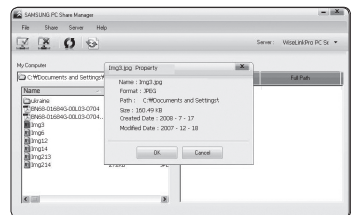
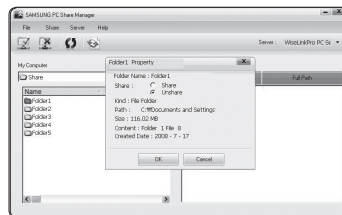

- **Esci** : Termina l'applicazione DLNA. Termina l'applicazione DLNA. Una volta modificato lo stato della condizione, selezionando Esci senza applicare le modifiche, sullo schermo comparirà un messaggio che richiederà se si desidera applicare le modifiche apportate alle impostazioni del PC. Selezionare Sì per applicare le modifiche e uscire dall'applicazione.

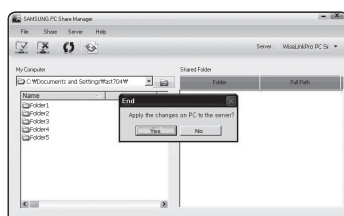

Continua...

□ Condividi

■ Condivisione di una cartella

E' possibile condividere una cartella del PC sul televisore. Il numero massimo di cartelle condivisibili è 32.

Il PC fungerà da server per il televisore.

- **Metodo 1** : Selezionare una cartella in **Risorse del computer**, quindi selezionare il menu **condividi** e quindi il menu secondario **condividi cartella**.
- **Metodo 2** : Selezionare una cartella in **Risorse del computer**, fare clic con il tasto destro del mouse sulla cartella selezionata, quindi selezionare **condividi cartella** nel menu a comparsa.
- **Metodo 3** : Posizionare il mouse su una cartella nell'elenco delle cartelle in **Risorse del computer** nel pannello di sinistra e trascinare la cartella nel pannello **Shared Folders**. Alla comparsa di un messaggio di conferma della condivisione della cartella selezionare **Si**.

<Metodo 1>

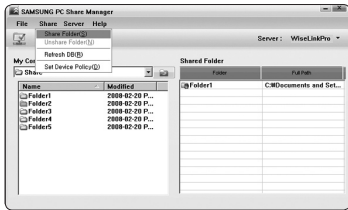

<Metodo 2>

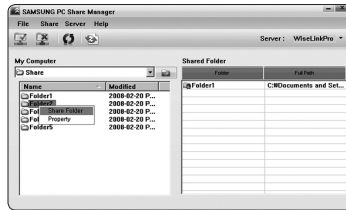

<Metodo 3>

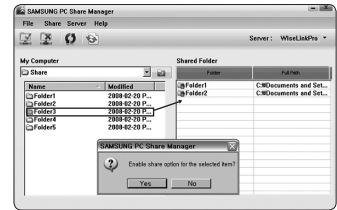

■ Annullamento della condivisione di una cartella

E' possibile annullare la condivisione di una cartella sul PC. Selezionare una cartella dal pannello **Cartella condivisa** e selezionare **non condividere cartella**.

- **Metodo 1** : Selezionare una cartella nel pannello **Cartella condivisa**, selezionare il menu **condividi** quindi selezionare **non condividere cartella**.
- **Metodo 2** : Selezionare una cartella nel pannello **Cartella condivisa**, fare clic con il tasto destro del mouse sulla cartella selezionata, quindi selezionare **non condividere cartella** nel menu a comparsa.
- **Metodo 3** : Posizionare il mouse su una cartella nel pannello **Cartella condivisa** e trascinare la cartella nel pannello **Risorse del computer**. Alla comparsa di un messaggio di conferma dell'annullamento della condivisione della cartella selezionare **Si**.

<Metodo 1>

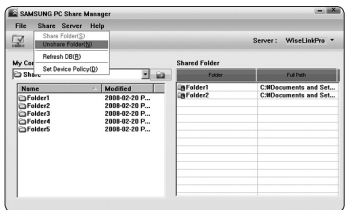

<Metodo 2>

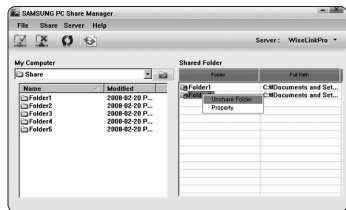

<Metodo 3>

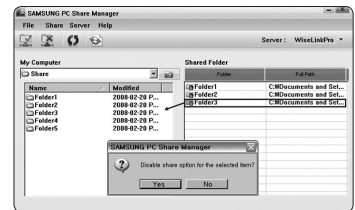

■ Applicazione di nuove impostazioni correnti

Eseguire questa operazione quando la sincronizzazione è necessaria a causa di una nuova cartella condivisa o dell'annullamento di una condivisione. Il menu **Imposta stato modificato** applica i cambiamenti delle cartelle condivise ai dati memorizzati con il programma di condivisione PC.

Dal momento che l'applicazione dei cambiamenti ai dati interni è un processo lungo, questa funzione permette agli utenti di applicare le modifiche ai dati solo quando è necessario.

Fino a quando il menu **Imposta stato modificato** non viene selezionato, le modifiche alla cartella condivisa non verranno applicate al server.

Le modifiche alle cartelle condivise non vengono applicate al PC fino a quando non viene selezionato il menu **Imposta stato modificato**.

- **Metodo 1** : Selezionare il menu **condividi** quindi il menu **secondario Aggiorna DB**.
- **Metodo 2** : Fare clic sull'icona **Imposta stato modificato**.

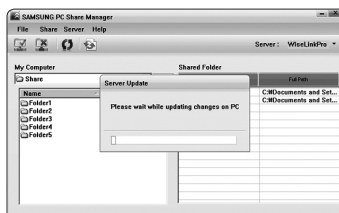
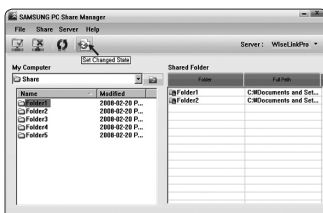

Continua...

■ **Impostazione dei permessi di accesso**

Per abilitare il televisore a vedere il PC, il televisore deve essere impostato su Imposta politica dispositivo nella finestra **Access Permission Settings**. Inoltre, il server del PC e il televisore devono appartenere alla stessa subnet.

- **Metodo** : Selezionare il menu condividi quindi selezionare Imposta politica dispositivo. Le voci rifiutate vengono rappresentate in grigio. E' possibile cambiare i permessi di accesso usando il tasto **accetta** / **Nega**. Per eliminare una voce, selezionarla e selezionare elimina voce selezionata.



□ **Server**

■ **Server**

E' possibile eseguire o interrompere usando il PC come server.

■ **Avviamento del server all'avvio di Windows**

E' possibile impostare il server del PC per essere eseguito automaticamente all'avvio di Windows.

■ **Modifica nome server**

È possibile rinominare il server del PC. Digitare un nuovo nome e fare clic su **OK**. Il nuovo nome comparirà nella parte superiore destra della finestra e anche sul televisore.

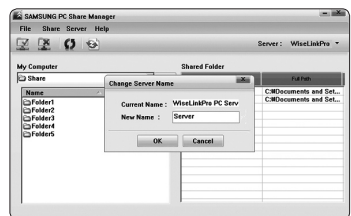
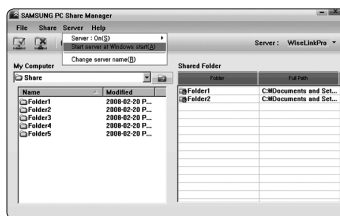
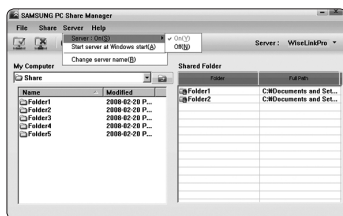

□ **Guida**

■ **Versione**

Sullo schermo comparirà un riquadro informativo che riporta la versione del programma. appears.

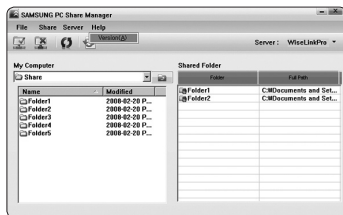

Uso della funzione DLNA

Uso del menu DLNA

DLNA (Digital Living Network Alliance) permette la riproduzione dei contenuti memorizzati su un server DLNA (solitamente il PC) collegato al proprio televisore tramite una rete.

Media play permette la riproduzione di contenuti memorizzati su un dispositivo USB collegato al televisore, mentre DLNA permette la riproduzione di contenuti memorizzati su un server DLNA (PC) collegato al televisore tramite una rete. Le procedure per l'uso dei contenuti sono uguali a quelle utilizzate con Media play.

Installando il programma PC share manager fornito insieme al televisore sul PC, è possibile impostare il PC per assumere il ruolo di server DLNA tramite la rete.

1. Premere il tasto **MENU**. Premere il tasto **▲** o **▼** per selezionare **Applicazione**, quindi premere **ENTER** .
 2. Premere il tasto **▲** o **▼** per selezionare **Media Play (USB & DLNA)**, quindi premere **ENTER** .
 3. Premere il tasto **◀** o **▶** per selezionare una icona (**Photo**, **Music**, **Movie**, **Setup**), quindi premere il tasto **ENTER** .
- Per uscire dalla modalità DLNA, premere il tasto MEDIA.P sul telecomando.

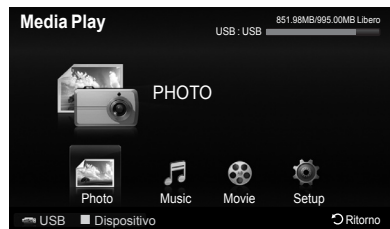

Photo

Menu Tools dell'Elenco foto

Slide Show / Riproduci gruppo corrente / Informazioni

Menu Tools durante una proiezione di diapositive

Arresta proiezione diapositive & Avvia proiezione diapositive / Velocità Slide Show / Effetto Slide Show / Zoom / Ruota / Impostazioni immagine / Informazioni

Music

Menu Tools dell'Elenco musica

Riproduci gruppo corrente / Informazioni

Menu Tools della riproduzione di file musicali

Modalità Ripeti / Impostazioni immagine / Impostazioni audio / Informazioni

Movie

Menu Tools dell'Elenco film

Riproduci gruppo corrente / Informazioni



Menu Tools della riproduzione di filmati

Impostazioni immagine / Impostazioni audio / Formato immagine / Impostazione didascalia / Informazioni

Setup

Usare visualizz a colori / musica Modalità Ripeti / Prom ripr cont di un film / Ottieni codice registrazione DivX® VOD / Ottieni codice disattivazione DivX® VOD / Durata salvaschermo / Informazioni

DLNA non supporta le seguenti funzioni.

- Le funzioni Music di sottofondo e Impostazione musica di sottofondo.
- Ordinamento dei file in base alle preferenze nelle cartelle Photo, Music e Movie.
- La funzione Modifica gruppo
- La funzione Rimozione sicura
- Le funzioni dei tasti  (REW) /  (FF) durante la riproduzione di un filmato.
- Funzione Continua riproduzione filmato (Ripristina riproduzione)

La funzione Skip (tasto ) o Pause potrebbe non funzionare durante la riproduzione di un filmato per DLNA di altri produttori, in base al contenuto delle informazioni corrispondenti.

Il tempo di riproduzione può non essere visualizzato durante la riproduzione di un filmato.

Informazioni su Anynet+

Collegamento dei dispositivi Anynet+

Anynet+ è una funzione che permette di controllare mediante il telecomando del televisore Samsung tutti i dispositivi Samsung collegati che supportano Anynet+. Il sistema Anynet+ può essere usato solo con i dispositivi Samsung dotati della funzione Anynet+. Per controllare se il dispositivo Samsung in uso è dotato di questa funzione, verificare la presenza del logo Anynet+.

Per effettuare il collegamento a un televisore

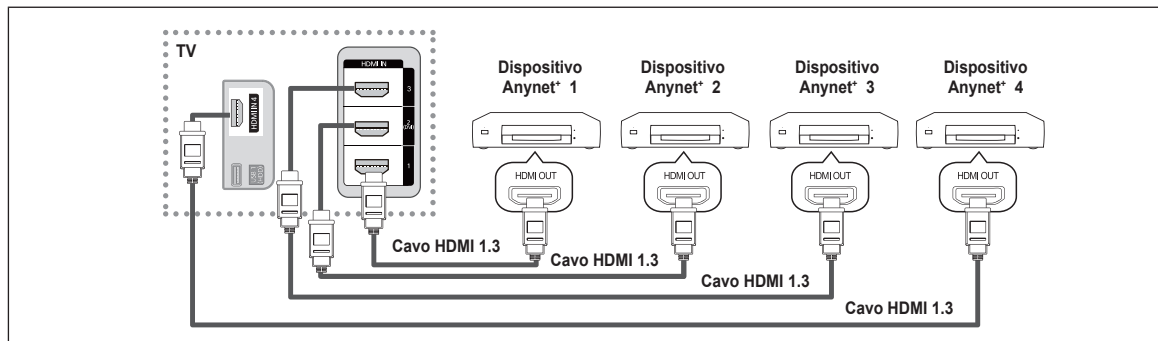

1. Collegare il jack HDMI IN (1, 2(DVI), 3 o 4) del televisore al jack HDMI OUT del dispositivo Anynet+ corrispondente tramite un cavo HDMI.

Per effettuare il collegamento a un sistema Home Theater

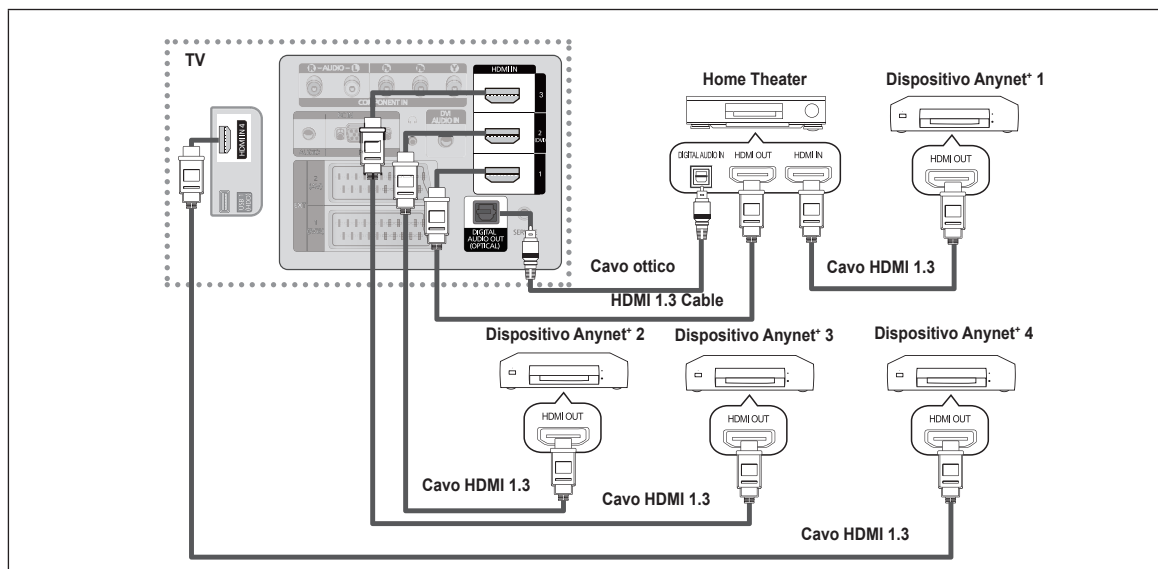

1. Collegare il jack [HDMI IN 1], [HDMI IN 2 (DVI)], [HDMI IN 3] o [HDMI IN 4] del televisore al jack HDMI OUT del dispositivo Anynet+ corrispondente tramite un cavo HDMI.
 2. Collegare il jack HDMI IN del sistema home theater al jack HDMI OUT del dispositivo Anynet+ corrispondente tramite un cavo HDMI.
- Collegare il cavo ottico tra l'uscita Digital Audio Out (ottica) del televisore e l'ingresso Digital Audio Input del sistema Home Theater.
 - Qualora si opti per una connessione di questo genere, la presa Ottica permette l'uscita di soli 2 canali audio. In questo modo non sarà possibile sentire l'audio dall'altoparlante frontale sinistro e destro del sistema Home Theater e dal subwoofer. Per avere un audio a 5.1 canali, collegare il jack Digital Audio Out (ottico) del lettore DVD o del decoder cavo/satellitare (es. Anynet Device 1 o 2) direttamente a un amplificatore o all'Home Theater, non al televisore.
 - Collegare solo un sistema Home Theater.
 - E' possibile collegare un dispositivo Anynet+ tramite un cavo HDMI 1.3. Alcuni cavi HDMI potrebbero non supportare le funzioni Anynet+.
 - Anynet+ si attiva solo quando il relativo dispositivo AV che supporta Anynet+ è acceso o in modalità Standby.
 - Anynet+ supporta fino a 12 dispositivi AV. Da notare che è possibile collegare fino a 3 dispositivi dello stesso tipo.
 - Anynet+ supporta fino a 3 dispositivi simultaneamente.

Configurazione di Anynet+

Impostazione di Anynet+ (HDMI-CEC)

Premere il tasto **TOOLS** per visualizzare il menu **Strumenti**.
E' inoltre possibile visualizzare il menu Anynet+ selezionando **Strumenti** → **Anynet+ (HDMI-CEC)**.

Anynet+(HDMI-CEC) → Spento / Acceso

Per utilizzare la funzione Anynet+, Anynet+ (HDMI-CEC) deve essere impostata su Acceso.

Quando la funzione **Anynet+ (HDMI-CEC)** è disattivata, sono disattivate anche tutte le funzioni relative a Anynet+.

Spegnimento auto → No / Si

Impostare lo spegnimento automatico di un dispositivo Anynet+ allo spegnimento del televisore.

E' necessario impostare la sorgente attiva sul telecomando del televisore in modo che il televisore utilizzi la funzione Anynet+.

Se si imposta **Spegnimento auto su SI**, i dispositivi esterni collegati al televisore si spengono ogniqualvolta si spegne il televisore. Se un dispositivo esterno è in fase di registrazione, potrebbe non spegnersi automaticamente.

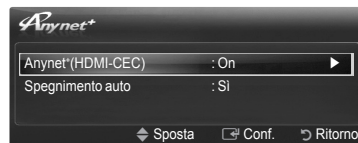
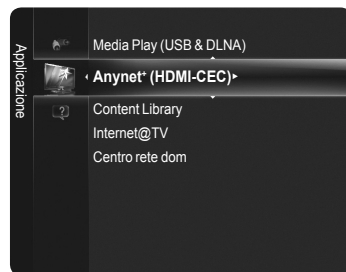

Passaggio da un dispositivo Anynet+ all'altro

1. Premere il tasto **TOOLS**. Premere il tasto **ENTER** per selezionare **Anynet+ (HDMI-CEC)**.

2. Premere il tasto **▲** o **▼** per selezionare **Elenco dispositivi**, quindi premere il tasto **ENTER**.

Vengono elencati tutti i dispositivi Anynet+ collegati al televisore. Se non si trova il dispositivo desiderato, premere il tasto rosso per eseguire la scansione dei dispositivi.

Solo all'impostazione di **Anynet+ (HDMI-CEC)** su **Acceso** nel menu **Impostazione**, comparirà l'**Elenco dispositivi**.

3. Premere il tasto **▲** o **▼** per selezionare un particolare dispositivo, quindi premere il tasto **ENTER** button. Il dispositivo selezionato viene attivato.

Il passaggio al dispositivo selezionato può richiedere fino a 2 minuti. Non è possibile annullare l'operazione durante la fase di passaggio da un dispositivo all'altro.

Il tempo richiesto per la scansione dei dispositivi dipende dal numero di dispositivi collegati.

Se si è selezionata una modalità di ingresso esterna tramite il tasto **SOURCE**, non sarà possibile utilizzare la funzione Anynet+. Accertarsi di passare a un dispositivo esterno Anynet+ utilizzando il tasto **TOOLS**.













Menu Anynet+



Il menu Anynet+ può variare a seconda del tipo e dello stato del dispositivo Anynet+ collegato al televisore.

Menu Anynet+	Descrizione
Visualizza TV	La modalità Anynet+ passa alla modalità di trasmissione TV.
Elenco dispositivi	Visualizza l'elenco dei dispositivi Anynet+.
(nome_dispositivo) MENU	Mostra i menu del dispositivo collegato. Ad esempio, se è collegato un registratore DVD, comparirà il menu del disco del registratore DVD.
(nome_dispositivo) INFO	Mostra i menu di riproduzione del dispositivo collegato. Ad esempio, se è collegato un registratore DVD, comparirà il menu di riproduzione del registratore DVD.
Registrazione (*registratore)	Avvia una registrazione (Questo menu è operativo solo per un dispositivo che supporta la registrazione.)
(*registratore) Prenota registrazione	Permette di prenotare una registrazione sul registratore (Questa funzione è disponibile solo per i dispositivi che supportano la funzione di prenotazione.)
Interrompi registrazione: (*registratore)	Interrompe la registrazione.
Ricevitore	L'audio viene riprodotto attraverso il ricevitore.

Continua...



☐ Tasti del telecomando disponibili in modalità Anynet+

Tipo di dispositivo	Stato operativo	Tasti disponibili
Dispositivo Anynet+	Una volta attivato il dispositivo, quando il menu del dispositivo corrispondente appare sullo schermo.	Tasti numerici ▲/▼/◀/▶/ENTER  Tasti colorati / tasto EXIT
	Una volta attivato il dispositivo, quando si riproduce un file	 (Ricerca indietro) /  (Ricerca avanti)  (Interrompi) /  (Riproduci) /  (Pausa)
Dispositivo con sintonizzatore incorporato	Una volta attivato il dispositivo, durante la visione di un programma televisivo	Tasto P  / 
Dispositivo audio	Una volta attivato il ricevitore	Tasto  /  Tasto  MUTE

- ☑ La funzione Anynet+ è utilizzabile solo quando il telecomando è impostato su TV.
- ☑ Il tasto  è attivo solo in fase di registrazione.
- ☑ Non è possibile gestire i dispositivi Anynet+ utilizzando i pulsanti del televisore. I dispositivi Anynet+ possono essere controllati solo tramite il telecomando del televisore.
- ☑ In determinate condizioni, il telecomando del televisore potrebbe non funzionare. In questo caso, selezionare nuovamente il dispositivo Anynet+.
- ☑ Le funzioni Anynet+ non sono attive con prodotti di altre marche.
- ☑ Le operazioni ,  possono differire a seconda del dispositivo in uso.
- ☑ Se al sistema è collegato più di un dispositivo di registrazione, questi vengono visualizzati come (*registratore); in caso il dispositivo collegato sia uno solo, verrà rappresentato come (*nome_dispositivo).

Registrazione

Con un videoregistratore Samsung è possibile registrare un programma televisivo.

1. Premere il tasto **TOOLS**. Premere il tasto **ENTER**  per selezionare **Anynet+ (HDMI-CEC)**.
2. Premere il tasto ▲ o ▼ per selezionare Registrazione, quindi premere il tasto **ENTER** . La registrazione ha inizio.
 - ☑ **Se sono presenti più dispositivi di registrazione**
Se sono collegati più dispositivi di registrazione, questi vengono elencati. Premere il tasto ▲ o ▼ per selezionare un particolare dispositivo, quindi premere il tasto **ENTER** . La registrazione ha inizio.
 - ☑ **Se un dispositivo di registrazione non è visualizzato**
selezionare Elenco dispositivi e premere il tasto rosso per cercarlo.
- ☑ Premendo il tasto  si eseguirà la registrazione del programma attualmente visualizzato sul televisore. Se si sta guardando l'immagine di un altro dispositivo, vengono registrate le immagini di quel dispositivo.
- ☑ Prima di registrare, controllare che il jack dell'antenna sia correttamente collegato al dispositivo di registrazione.

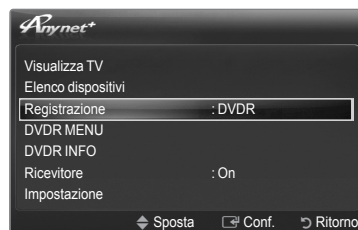

Ascolto tramite il ricevitore

È possibile ascoltare l'audio tramite un ricevitore anziché dagli altoparlanti del televisore.

1. Premere il tasto **TOOLS**. Premere il tasto **ENTER**  per selezionare **Anynet+ (HDMI-CEC)**.
2. Premere il tasto **▲** o **▼** per selezionare **Ricevitore**. Premere il tasto **◀** o **▶** per selezionare **On** o **Off**.

- Se il ricevitore supporta solo l'audio, potrebbe non comparire nell'elenco dei dispositivi.
- Il ricevitore è operativo solo se è collegato in modo appropriato il jack Optical In del ricevitore al jack Optical Out del televisore.
- Quando il ricevitore (home theater) è impostato su **On**, è possibile udire l'audio proveniente dall'uscita ottica del televisore. Quando il televisore visualizza un segnale DTV (air), invia l'audio a 5.1 canali al ricevitore Home Theater. Se la sorgente è un componente digitale, come per es. un DVD, ed è collegata al televisore mediante HDMI, saranno udibili solo 2 canali audio dal ricevitore Home Theater.
- Utilizzando la funzione **Media Play**, l'audio potrebbe non essere emesso correttamente attraverso il ricevitore.
- Durante l'ascolto tramite il ricevitore, vi sono alcune restrizioni nell'uso dei menu relativi all'audio.
- Nel caso di una interruzione di corrente al televisore quando il menu Ricevitore è impostato su **On** la funzione **Seleziona altoparlante** può essere impostata su **Altoparlante esterno** alla riaccensione del televisore. (vedere a pag. 24)





Risoluzione dei problemi con Anynet+

Sintomo	Soluzione
Anynet+ non funziona.	<ul style="list-style-type: none"> • Controllare se si sta utilizzando un dispositivo Anynet+. • Il sistema Anynet+ può essere utilizzato solo con dispositivi che supportano Anynet+. • Collegare un solo ricevitore (home theater). • Controllare che il cavo di alimentazione di Anynet+ sia correttamente collegato. • Controllare i collegamenti dei cavi Video/Audio/HDMI 1.3 del dispositivo Anynet+. • Verificare che Anynet+ (HDMI-CEC) sia impostato su Acceso nel menu Impostazione di Anynet+. • Verificare che il telecomando del televisore sia in modalità TV. • Verificare che sia Anynet+ la modalità esclusiva del telecomando. • In particolari condizioni, Anynet+ non funziona. (Ricerca canali, Media Play, Plug & Play, ecc.) • Quando si collega o si rimuove il cavo HDMI 1.3, eseguire una nuova ricerca dei dispositivi oppure spegnere e riaccendere il televisore. • Verificare che la funzione Anynet+ del dispositivo Anynet+ sia impostata su Acceso.
Per avviare Anynet+.	<ul style="list-style-type: none"> • Verificare che il dispositivo Anynet+ sia collegato correttamente al televisore e che Anynet+ (HDMI-CEC) sia impostato su Acceso nel menu Impostazione di Anynet+. • Premere il tasto TV sul telecomando per passare al controllo del televisore. Premere il tasto TOOLS per visualizzare il menu Anynet+ e selezionare il menu desiderato.
Per uscire da Anynet+.	<ul style="list-style-type: none"> • Selezionare Visualizza TV nel menu Anynet+. • Premere il tasto SOURCE sul telecomando del televisore e selezionare un dispositivo non Anynet+ (Notare che il tasto dei canali funziona solo se non è collegato un dispositivo Anynet+ con sintonizzatore incorporato.)
Sullo schermo viene visualizzato il messaggio Connecting to Anynet+ device	<ul style="list-style-type: none"> • Non è possibile utilizzare il telecomando durante la configurazione di Anynet+ o passare a un'altra modalità di visualizzazione. • Utilizzare il telecomando solo al termine dell'impostazione di Anynet+ o del passaggio alla nuova modalità di visualizzazione.
Non è possibile avviare la riproduzione del dispositivo Anynet+.	<ul style="list-style-type: none"> • Non è possibile utilizzare la funzione di riproduzione mentre è in corso la funzione Plug & Play.
Lo schermo del dispositivo esterno non appare.	<ul style="list-style-type: none"> • Controllare se il dispositivo supporta le funzioni Anynet+. • Verificare che il cavo HDMI 1.3 sia collegato correttamente. • Verificare che Anynet+ (HDMI-CEC) sia impostato su On nel menu Impostazione di Anynet+. • Cercare altri dispositivi Anynet+. • E' possibile collegare un dispositivo Anynet+ solo tramite un cavo HDMI 1.3. Alcuni cavi HDMI potrebbero non supportare le funzioni Anynet+. • In caso di chiusura anomala, a causa di uno scollegamento del cavo HDMI, del cavo di alimentazione oppure di una interruzione di corrente, ripetere la ricerca del dispositivo.
Il programma TV non può essere registrato.	<ul style="list-style-type: none"> • Verificare che il jack dell'antenna sul dispositivo di registrazione sia correttamente collegato.
L'audio del televisore non viene riprodotto attraverso il ricevitore	<ul style="list-style-type: none"> • Collegare il televisore e il ricevitore mediante il cavo ottico.

Content Library

Attivazione della modalità Content Library

Content Library permette di visualizzare o riprodurre contenuti già predisposti sul televisore o memorizzati su un dispositivo USB.

1. Premere il tasto **MENU**. Premere ▲ o ▼ per selezionare Applicazione, quindi premere **ENTER** .
2. Press the ▲ o ▼ per selezionare **Content Library**, quindi premere **ENTER** . Viene visualizzato il menu principale **Content Library**.

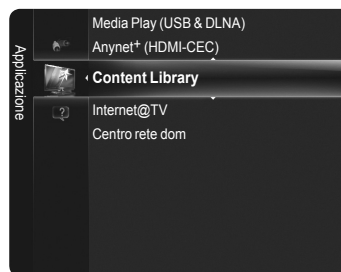

-  Premere **CONTENT** sul telecomando per visualizzare il menu principale **Content Library**.

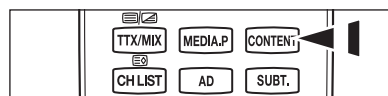



3. Premere ◀ o ▶ per selezionare una icona (**Galleria, Cucina, Bambini, Benessere, Altro, Gestione contenuti**), quindi premere **ENTER** .



-  Vengono riprodotti gli elementi selezionati.



Uso dei tasti del telecomando nel menu Content Library

Tasto	Operazioni
▲/▼/◀/▶	Sposta il cursore e seleziona un elemento.
ENTER 	Attiva la voce attualmente selezionata.
RETURN	Torna al menu precedente.
EXIT	Arresta la funzione corrente e torna al menu principale di Content Library .
Colour Button	I tasti che attivano le funzioni sono descritti nella pagina corrispondente.
	Questa barra serve per regolare il volume del contenuto riprodotto.
CONTENT	Attiva o disattiva la modalità Content Library .

-  Premendo il tasto Volume o  **MUTE**, non verrà visualizzato alcun OSD, ma la funzione verrà regolarmente eseguita.
-  Per tornare alla modalità TV, premere il tasto **P** /  del telecomando.

-  **CONTENT LIBRARY CONTIENE TESTO, GRAFICA, IMMAGINI, CONTENUTI MULTIMEDIALI E ALTRI MATERIALI UNICAMENTE PER USO INFORMATIVO E PROMOZIONALE. I MATERIALI CONTENUTI IN CONTENT LIBRARY SONO IN CONTINUO AGGIORNAMENTO. I MATERIALI CONTENUTI IN CONTENT LIBRARY POTREBBERO NON ESSERE IDONEI AD ALCUNE FASCE DI PUBBLICO.**
-  **LE INFORMAZIONI CONTENUTE IN CONTENT LIBRARY SONO FORNITE "COSÌ COME SONO". NONOSTANTE LE INFORMAZIONI FORNITE NELLA CONTENT LIBRARY SIANO STATE OTTENUTE O RICAVATE DA FONTI RITENUTE AFFIDABILI, SAMSUNG NON GARANTISCE LA PRECISIONE, LA VALIDITÀ, LA PUNTUALITÀ O LA COMPLETEZZA DI QUALSIASI INFORMAZIONE O DATO FORNITO PER QUALSIASI SCOPO SPECIFICO. IN NESSUNA CIRCOSTANZA, INCLUSA NEGLIGENZA, SAMSUNG POTRÀ ESSERE RITENUTA RESPONSABILE, SIA PER CONTRATTO SIA PER ILLECITO, DI EVENTUALI DANNI DIRETTI, INCIDENTALI, SPECIALI O CONSEGUENZIALI, PARCELLE LEGALI, SPESE O QUALSIASI ALTRO DANNO DI QUALESIVOGLIA NATURA POSSA DERIVARE, O ESSERE ASSOCIATO, ALLE INFORMAZIONI CONTENUTE IN, O ALL'USO DELLA CONTENT LIBRARY, ANCHE SE IL POSSIBILE VERIFICARSI DI TALI DANNI SIA STATO RESO NOTO.**

Uso di Content Library

❑ Galleria

Questa funzione consente di riprodurre uno Slide Show con immagini ad alta risoluzione e musica di sottofondo. Usando la funzione Galleria del televisore, è possibile cambiare l'atmosfera del proprio ambiente.

- ☑ Premere **INFO** per vedere il nome dell'artista e informazioni dettagliate in lingua inglese relative a ogni immagine visualizzata (attualmente, le informazioni sono fornite solo in lingua inglese).
- ☑ E' possibile interrompere temporaneamente la proiezione di diapositive premendo il tasto **ENTER** .
- ☑ I copyright dei contenuti della sezione Galleria e tutte le informazioni ad essi relative sono di proprietà di Timespace / JoongAng M&B, Inc.

❑ Cucina

Mediante questa funzione è possibile visualizzare diverse ricette da seguire passo passo. Questi contenuti potranno fornire agli utenti ottime idee per pranzi e cene.

- ☑ Le ricette contenute nella sezione Cucina consultabili sul televisore Samsung si basano su ricette pubblicate da Anness Publishing.
- ☑ I copyright dei contenuti della sezione Cucina e tutte le informazioni ad essi relative sono di proprietà di Practical Pictures.

❑ Bambini

Questo è un contenuto educativo e interattivo che i bambini possono vedere più volte. Con le storie, le canzoni, i giochi e i personaggi Boowa e Kwala, il divertimento è assicurato.

- ☑ I copyright dei contenuti della sezione Bambini e tutte le informazioni ad essi relative sono di proprietà di UpToTen.

❑ Benessere

Questo contenuto è dedicato al mantenimento della forma fisica e mostra esercizi di stretching e relax che possono essere utilizzati da tutta la famiglia.

❑ Altro

Il contenuto predefinito non è salvato nella memoria del televisore.

- ☑ E' possibile copiare un nuovo contenuto nella memoria del televisore utilizzando la schermata **Gestione contenuti**.

❑ Gestione contenuti

■ Conten personali

L'uso dei contenuti è uguale a quello dei contenuti della memoria del televisore. Inoltre, i contenuti personali possono essere cancellati.

■ USB

E' possibile scaricare i contenuti su una memoria USB per poi riprodurli sul televisore. I contenuti del dispositivo USB esterno vengono riprodotti direttamente.

- ☑ **Content Library** supporta dispositivi USB MSC (Mass Storage Class). MSC è un dispositivo di memorizzazione di massa Bulk-Only Transport. Esempi di MSC sono le unità Thumb e i Flash Card Reader (le unità HDD USB e HUB non sono supportate).
- ☑ La riproduzione di alcuni giochi mediante un dispositivo di memorizzazione USB esterno consente di salvare i giochi (in base al tipo di gioco utilizzato). Prestare attenzione quando si rimuove il dispositivo USB mentre si salvano i dati poiché ciò potrebbe causare la perdita dei dati.
- ☑ Scaricamento di nuovi contenuti
Nuovi contenuti diversi da quelli inclusi nel prodotto possono essere scaricati dal sito web Samsung.com a titolo gratuito. Per poter scaricare contenuti a pagamento, è necessario disporre del numero UDN. Verificare il numero UDN prima di scaricare un nuovo contenuto.
 1. Accedere al sito www.samsung.com.
 2. Selezionare un contenuto nella pagina Content Download (Download contenuti).
 3. Scaricare il contenuto sul dispositivo USB.
 4. andare al menu principale Content Library premendo il tasto **CONTENT** o scegliendo (**Menu** → **Application** → **Content Library**)
 5. Collegare il dispositivo USB alla porta USB sul lato del televisore.
 6. E' possibile vedere le voci secondarie dei contenuti scaricati.
 7. Selezionare un contenuto e premere il tasto ENTER.
 8. E' possibile riprodurre il contenuto selezionato.

■ Impostazione

- **Durata salvaschermo** → **10 min. / 20 min. / 40 min. / 1 ore**
Selezionare questa opzione per impostare il tempo di attesa prima che il salvaschermo entri in funzione.
- **Salva UDN** (Unique Device Number)
Il numero di 18 cifre sullo schermo rappresenta il codice del prodotto.
E' possibile salvare l'UDN sulla memoria USB.
- ☑ Un dispositivo USB in formato NTFS non supporta la memorizzazione UDN.
Si consiglia di usare un dispositivo USB formattato FAT.

E' possibile utilizzare vari servizi internet contenenti utili contenuti informativi e di intrattenimento.

In caso di problemi nell'uso di un servizio widget, contattare il fornitore del contenuto. In widget, premere il tasto verde per le informazioni di contatto, oppure visitare la guida del sito web per reperire informazioni sul provider del servizio widget.

- In base alla regione, il servizio widget potrebbe essere supportato solo in lingua inglese.
- Questa funzione potrebbe non essere supportata dal paese di residenza.

Guida introduttiva di Internet@TV

Grazie a Yahoo!® Widget Engine, **Internet@TV** permette un'esperienza web e TV interattiva. E' possibile controllare i titoli finanziari, condividere fotografie con amici e parenti, apprendere notizie di cronache e consultare il meteo attraverso il servizio **Internet@TV** del televisore.

- Durante l'uso di questa funzione si potrebbe verificare una certa lentezza operativa a causa delle condizioni della rete.

Quando si esegue **Internet@TV** per la prima volta, le impostazioni di base vengono applicate automaticamente.

- Questo primo passaggio è relativo alla configurazione della rete. Per ulteriori informazioni sulla configurazione di rete, vedere 'Impostazione della rete'.
- Una volta impostata la rete, attraverso il software Internet@TV sarà possibile procedere con l'installazione guidata.

Che cos'è un widget?

Un widget TV è una piccola applicazione web che consente di accedere facilmente al proprio sito preferito utilizzando il telecomando. È possibile accedere a vari tipi di informazioni, ad esempio le ultime notizie, le previsioni del tempo, le quotazioni di borsa e così via, sul proprio televisore insieme ai propri amici o familiari.

- Alcuni widget possono non essere supportati in base alle norme in vigore nel paese di uso del televisore.
- I tasti colorati possono funzionare in modo diverso in base al widget.
- L'operazione potrebbe non funzionare correttamente in base alle condizioni della rete.
- Lo Snippet è un simbolo di Widget.

Che cos'è uno Snippet?

Uno snippet mostra una parte dei contenuti del Widget quali ad esempio il meteo e le informazioni di borsa che l'utente desidera visualizzare.



- Gli snippet vengono automaticamente aggiornati in tempo reale.
- Potrebbero essere necessari alcuni secondi per caricare lo snippet.

Tutti i contenuti e i servizi accessibili attraverso il presente apparecchio appartengono a terzi e sono protetti dalle leggi in materia di diritto d'autore, brevetti, marchi e/o altre leggi in materia di proprietà intellettuale. Tali contenuti e servizi sono forniti esclusivamente per un Suo uso personale e non commerciale. Lei non può utilizzare alcun contenuto o servizio in modi non autorizzati dal proprietario del contenuto o dal fornitore del servizio. In particolare, Lei non potrà modificare, copiare, ripubblicare, caricare, pubblicare, trasmettere, tradurre, vendere, creare opere derivate, sfruttare o distribuire in qualunque modo o con qualunque mezzo alcun contenuto o servizio visualizzato attraverso il presente apparecchio senza l'espressa autorizzazione del relativo proprietario del contenuto o fornitore del servizio.

IL CONTENUTO ED I SERVIZI DI TERZI SONO FORNITI "COSÌ COME SONO". SAMSUNG NON GARANTISCE IL CONTENUTO O I SERVIZI COSÌ FORNITI, NÉ ESPRESSAMENTE NÉ IMPLICITAMENTE, PER QUALSIASI SCOPO. SAMSUNG ESCLUDE ESPRESSAMENTE QUALSIASI GARANZIA IMPLICITA, INCLUSE, A TITOLO ESEMPLIFICATIVO, LE GARANZIE DI COMMERCIALIZZABILITÀ O IDONEITÀ PER UNO SCOPO SPECIFICO. SAMSUNG NON GARANTISCE L'ACCURATEZZA, VALIDITÀ, TEMPESTIVITÀ, LEGALITÀ O COMPLETEZZA DI QUALSIASI CONTENUTO O SERVIZIO RESO DISPONIBILE ATTRAVERSO IL PRESENTE APPARECCHIO, E IN NESSUN CASO, INCLUSO IL CASO DI COLPA, FERMO RESTANDO QUANTO PREVISTO ALL'ART. 1229 DEL CODICE CIVILE, SAMSUNG SARÀ RESPONSABILE, SIA PER RESPONSABILITÀ CONTRATTUALE CHE EXTRA CONTRATTUALE, PER QUALSIASI DANNO DIRETTO, INDIRETTO, INCIDENTALI, SPECIALE O CONSEGUENZIALE, PER GLI ONORARI DI AVVOCATO, SPESE, LUCRO CESSANTE O QUALUNQUE ALTRO DANNO DERIVANTE DA, O RELATIVO A, QUALSIASI INFORMAZIONE CONTENUTA IN, O CONSEGUENZA DELL'UTILIZZO DI, QUALUNQUE CONTENUTO O DEL SERVIZIO DA PARTE SUA O DA PARTE DI TERZI, ANCHE SE AL CORRENTE DELLA POSSIBILITÀ DI TALI DANNI..

I servizi di terzi possono essere terminati o interrotti in qualsiasi momento, e Samsung non dichiara né garantisce che qualsiasi contenuto o servizio rimarrà disponibile per un certo periodo di tempo. I contenuti e i servizi sono trasmessi da terzi attraverso reti e apparecchiature di trasmissione sulle quali Samsung non ha alcun controllo. Senza che ciò limiti quanto detto sopra, Samsung esclude espressamente ogni tipo di responsabilità per qualsiasi interruzione o sospensione di qualsiasi contenuto o servizio reso disponibile attraverso il presente apparecchio. Samsung non è nemmeno in alcun modo responsabile per il servizio assistenza clienti relativo ai contenuti e servizi. Qualsiasi domanda o richiesta di servizio relativa ai contenuti o ai servizi dovrebbe essere fatta direttamente ai relativi fornitori di contenuti e servizi.

Continua...

1. Premere il tasto **MENU**. Premere il tasto ▲ o ▼ per selezionare **Application**, quindi premere il tasto **ENTER** .
2. Premere il tasto ▲ o ▼ per selezionare **Internet@TV**, quindi premere il tasto **ENTER** .
 - INTERNET@TV** viene avviato.
 - Premere il tasto **Internet@** sul telecomando per visualizzare il menu **INTERNET@TV**.
3. Viene visualizzata la schermata **General Disclaimer**. Selezionare **I accept** o **I do not accept**.
 - Per ulteriori informazioni sulla **General Disclaimer**, fare riferimento all' **'Legal Notice'**.
4. La 'schermata di benvenuto' rappresenta la pagina iniziale dell'impostazione guidata di **Internet@TV**.
 - Selezionando **Exit Setup**, questo passaggio viene ripreso alla pressione del tasto **INTERNET@**.
 - Selezionare **Let's get started!**
5. La scelta del paese permette agli widget TV di utilizzare un contenuto localizzato nella lingua locale.
 - Selezionare il paese nell'elenco visualizzato.
6. L'accettazione della **Privacy Policy** di **Yahoo!® TV Widget Engine** è necessaria per utilizzare **Internet@TV**.
 - Selezionare **OK, I Accept**.
7. L'accettazione dei **Terms of Service** del servizio di **Yahoo!® TV Widget System** è necessaria per utilizzare **Internet@TV**.
 - Selezionare **OK, I Accept**.
8. Digitare il proprio nome per impostare il profilo. Ogni profilo ha un elenco di widget. E' possibile creare un profilo per ogni persona che utilizza **Internet@TV**.
 - Immettere il nome e selezionare **Save this name**.
 - Per maggiori informazioni vedere a **'Using the Profile Widget'**.
9. **Internet@TV** testa la connessione di rete.
 - Se il test della connessione di rete ha esito negativo, configurare di nuovo la rete.
 - Per maggiori informazioni vedere a **'Network Setup.'**
10. L'impostazione guidata è ora completa. Di seguito verrà visualizzato un tutorial sull'uso di **Internet@TV**.
 - Selezionare **Continue** per visualizzare il tutorial.
 - Selezionare **Exit setup** per iniziare a usare **Internet@TV**.
 - Per eseguire il tutorial di nuovo, selezionare **Profile Widget** → **System Setting** → **Repeat Tutorial**.
11. Premere **INTERNET@** sul telecomando per visualizzare il menu **Internet@TV**.

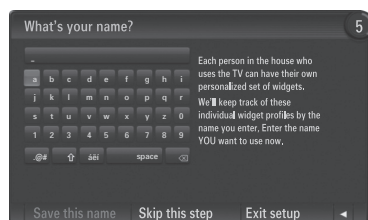



□ Schermo

■ Dock mode

- 1 Sullo schermo verrà visualizzato un banner di benvenuto con il nome del proprio profilo nell'angolo in alto a destra.
 - ☑ Questo banner scompare dopo pochi secondi.
- 2 Il banner evidenzia due tasti di scelta rapida sul telecomando.
 - ☑ Premendo il tasto blu (**Viewport**) del telecomando, il display passa dalla modalità 'Viewport' alla modalità 'Overlay' e viceversa. In modalità Viewport, il televisore o il video viene visualizzato con un'area in scala ridotta e con la grafica all'esterno. In modalità overlay, la grafica viene visualizzata al di sopra della visualizzazione del televisore o del video.
 - ☑ Premendo il tasto giallo (**Edit Snippet**) del telecomando, verrà visualizzata una finestra di guida e lo snippet selezionato potrà essere modificato.
- 3 Premere il tasto INTERNET@ del telecomando per iniziare.
 - ☑ L'elenco orizzontale in fondo alla schermata del televisore è denominato 'dock'.
 - ☑ Gli elementi dell'elenco sono denominati 'snippet'.
 - ☑ Uno snippet è un collegamento che attiva un widget del televisore.
 - ☑ Un widget del televisore è un'applicazione internet da eseguire sul televisore.
 - ☑ Scorrere da uno snippet all'altro premendo i tasti ◀ o ▶ del telecomando.
 - ☑ L'elemento selezionato è situato nella zona più a sinistra (evidenziato in blu).
 - ☑ Il dock scorre gli snippet sotto il punto focale.
 - ☑ Avviare un widget TV premendo il tasto ENTER  sul telecomando quando lo snippet è in evidenza.
 - ☑ Quando si aggiungono snippet, questi formano un insieme all'interno del quale è possibile navigare premendo il tasto ▲ o ▼.
 - ☑ Nel dock vengono visualizzati due widget TV speciali : **Profile Widget** e **Gallery Widget**. Questi non possono essere eliminati.
 - ☑ Il dock scorrerà fuori della schermata dopo un determinato periodo di tempo.



■ Modalità Sidebar

- 1 Selezionare uno snippet e premere il tasto ENTER  per attivare la barra laterale degli widget. Il logo TV Widget e Home (🏠) sono situati nella parte superiore della barra laterale.
- 2 Il menu corrente è visualizzato sotto il logo TV Widget.
 - ☑ Per tornare alla schermata precedente, selezionarla e premere il tasto ENTER .
 - ☑ E' possibile inoltre premere il tasto RETURN del telecomando.
- 3 La selezione corrente è sempre evidenziata in blu. Il tasto evidenziato è selezionato e viene attivato premendo ENTER .
- 4 Qualora vi siano molti dati, viene utilizzata una suddivisione a pagine.
 - ☑ Vengono visualizzate la pagina corrente e le pagine totali.
 - ☑ Scorrere le pagine mediante il tasto ◀ o ▶.
- 5 La barra degli strumenti inferiore comprende i tasti colorati corrispondenti ai tasti rosso, verde, giallo e blu del telecomando.
 - **Tasto rosso** : Chiude il widget.
 - **Tasto verde** : Cambia le impostazioni del widget.
 - **Tasto giallo** : Gestisce gli snippet.
 - **Tasto blu** : Dimensiona il video per adattarlo o renderlo a pieno schermo.
 - ☑ Alcuni tasti potrebbero non essere disponibili a seconda del widget.

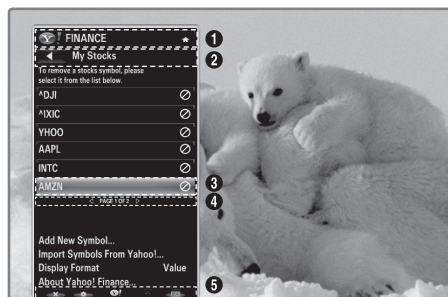

Modificare gli snippet nel dock

1. Per modificare uno snippet selezionarlo nel dock e premere il tasto giallo.
2. Lo snippet si porta in seconda posizione e la sua immagine scorre per mostrare il testo di aiuto :
 - Delete (tasto rosso) : Rimuove il widget.
 - Gli widget eliminati possono essere ripristinati usando la Widget Gallery.
 - Move (tasto blu) : Riordina lo snippet. Premere il tasto ◀ o ▶ per scorrere. Premere il tasto giallo per spostarlo in una nuova posizione.
 - Done (tasto giallo) : Esce dal menu **Edit Snippet**.

Uso del widget Profile

Il widget Profile configura il profilo dell'utente. E' possibile impostare più profili, mantenendo per ognuno il proprio elenco di widget.

Il menu **Switch Profile** permette di passare da un profilo utente all'altro.

- È necessario registrare almeno due profili. Se si desidera aggiungere un profilo, vedere **'Administrative Controls'**.



Il menu Profile Settings permette di personalizzare e proteggere i profili.

- I profili utenti possono essere personalizzati mediante un **Name** e un **Avatar** (una immagine usata per rappresentare il profilo) univoci.
- Il **Name** e l'**Avatar** del profilo vengono visualizzati nello snippet del profilo del dock.
- I profili possono essere protetti mediante **Create Profile PIN**.
- Quando si imposta il PIN per la prima volta, è possibile impostare una **domanda di sicurezza**.

Il menu Profile Settings può limitare l'accesso agli widget.

- Nel caso si dimentichi il proprio **Profile PIN** è possibile rispondere a una **Security Question** associata al profilo.
- Un profilo che abbia attivo il Limit Profile non permetterà l'installazione di nuovi widget.
- Per utilizzare questa funzione, è necessario impostare il PIN del titolare. Per impostare il PIN, vedere **'Administrative Controls'**.

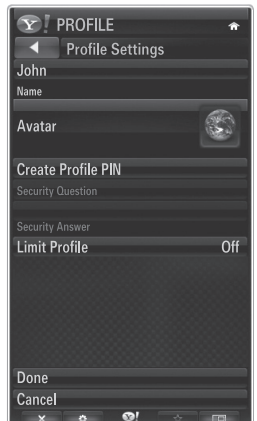

Continua...

Il menu **System Settings** permette di :

- Cambiare **Location** e impostare il proprio **Zip Code** (solo USA) per attivare il contenuto locale.
- **Repeat Tutorial** mostrato durante l'impostazione guidata.
- **Restore Factory Settings** per eliminare tutte le configurazioni degli widget e le informazioni.

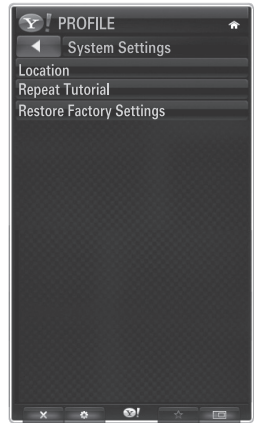

Nel menu **Administrative Controls** è possibile :

- Impostare l'intervallo di **Screen Saver** per evitare le bruciature dello schermo.
- Selezionare **Create Owner PIN** e impostare la **Security Question** per controllare gli altri profili.
- Create crea un nuovo Profile che può essere configurato con diversi gruppi di widget.
- **Rimuovere** un profilo esistente.

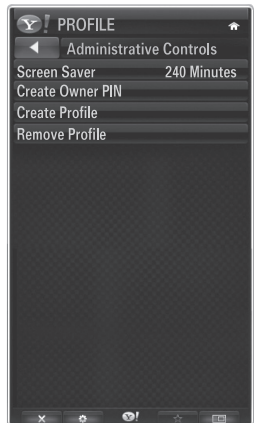

Dal widget Profile è possibile eseguire **Sign in to Yahoo!®** usando il proprio ID di Yahoo!

- Se si possiede un ID di Yahoo!, è possibile accedere ai contenuti personalizzati mediante gli widget TV di Yahoo!.
- All Yahoo!® Gli widget TV installati vengono automaticamente attivati insieme all' ID del profilo di Yahoo!.
- Se non si dispone di un account Yahoo!, visitare il sito www.yahoo.com e creare un account.
- Potrebbe non essere possibile accedere con un ID creato sul sito web di Yahoo! in un paese che non supporti Internet@TV.

Informazioni sul widget Profile

Premere il tasto verde.

È possibile visualizzare una breve descrizione degli widget **Profile**, **Copyright Policy**, **Terms of Service** e **Privacy Policy**.

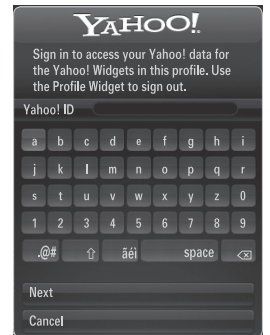

Uso di Yahoo!® Widget Gallery

Utilizzare Yahoo!® Widget Gallery per aggiungere ulteriori widget al proprio televisore. Visualizzare tutti gli widget TV disponibili nelle seguenti categorie :

- **Latest Widgets** : Visualizza gli widget aggiornati di recente.
 - **Yahoo!® Widgets** : Visualizza gli widget forniti da Yahoo!®
 - **Samsung Widgets** : Visualizza gli widget forniti da Samsung.
 - **Altre categorie** : Visualizza tutti gli Add Widget to My Profile per categoria.
- Per installare un widget, accedere alla schermata dei dettagli e selezionare Install Widget e premere il tasto **ENTER** . Il widget viene quindi installato e diventa disponibile nel dock.



Impostazioni di Widget Gallery

Premere il tasto verde.

■ About Yahoo! Widget Gallery...

È possibile visualizzare brevi informazioni su **Widget Gallery**, **Copyright Policy**, **Terms of Service**, e **Privacy Policy**.

Nel menu **Developer Settings** è possibile creare i propri widget personali. Per maggiori informazioni sulla creazione di widget personalizzati, visitare il sito web di sviluppo <http://connectedtv.yahoo.com/>

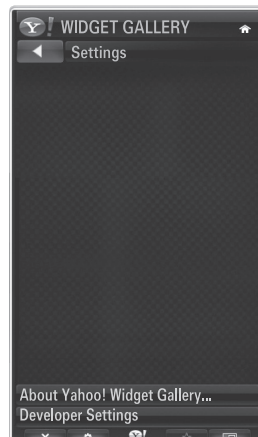



Usò di Yahoo!® Weather Widget

Yahoo!® Weather Widget fornisce aggiornamenti sulla situazione meteo locale o preferita. Questo contenuto cambia dinamicamente in base alle condizioni climatiche.

- Premere il tasto verde del telecomando per visualizzare il menu Yahoo!® Weather Widget **Settings**.
- Nel menu **Settings** è possibile aggiungere o eliminare una città per la quale si desidera visualizzare la situazione meteo.

Nel menu **Settings** :

- **Add New City** digitando il nome di una città. Una volta visualizzati i risultati della ricerca, selezionare la città desiderata e premere il tasto **ENTER** .
- **Delete City** selezionando la città da eliminare dall'elenco delle città. Premere **ENTER**  per confermare l'eliminazione.
- Modifica della modalità Temperature Indication.
È possibile modificare la modalità di indicazione della temperatura da **Imperial** a **Metric** e viceversa. Ad esempio, **Imperial** mostrerà la temperatura in gradi Fahrenheit mentre **Metric** in gradi Centigradi.

Creare uno snippet per una città preferita

- Selezionare la città nella home page del widget Yahoo!® Weather e visualizzare le informazioni meteo.
- Premere il tasto giallo.
- Selezionare il menu **Add Snippet** e premere **ENTER**  per aggiungere la città come snippet.

Delete elimina lo snippet di una città

- Avviare lo snippet.
- Premere il tasto giallo.
- Selezionare il menu **Delete Snippet** e premere il tasto **ENTER**  per eliminarlo.

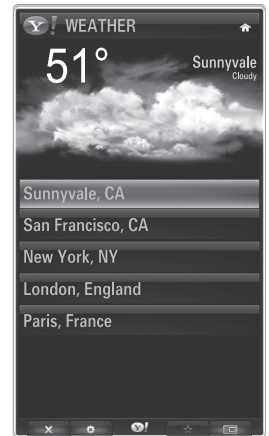

Usò del widget Yahoo!® News

Il widget Yahoo!® News fornisce le ultime notizie su economia, intrattenimenti, politica, sport, avvenimenti di interesse generale e molte altre categorie.

Selezionare una categoria, un argomento all'interno di una categoria e visualizzare il riepilogo delle notizie aggiornato dinamicamente.





Usò del widget Yahoo!® Flickr

Il widget **Flickr** fornisce un accesso alle fotografie preferite di amici e parenti durante la visione del televisore. Ora è possibile condividere le immagini con la famiglia sullo schermo del televisore come una proiezione di diapositive.

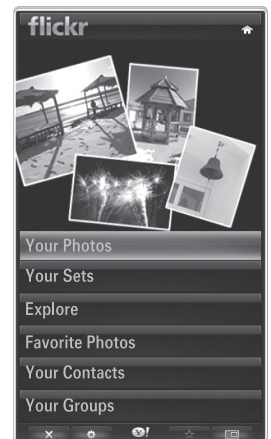

- Personalizzare il widget **Flickr** collegandosi al proprio ID di Yahoo!
 - Per le procedure di accesso dettagliate, fare riferimento alle istruzioni 'Usò del widget Profile'.
 - Per ulteriori informazioni su **Flickr**, visitare il sito www.flickr.com.
- Your Photos** mostra le fotografie registrate sul sito web con **Flickr**.



■ To view Flickr photos in a slideshow:

- Select a thumbnail of a photo and press the **ENTER**  button to view the photo's details.
- Select **Start Slideshow** and press the **ENTER**  button.

■ Per controllare la visualizzazione della proiezione di diapositive :

- Premere il tasto **ENTER**  durante la proiezione.
- Le miniature delle fotografie vengono visualizzate nella parte bassa dello schermo.
 - Quando il controllo della proiezione di diapositive viene visualizzato, è possibile utilizzare i comandi **Pause**, **Play** e **Stop**.
 - Selezionando il menu e premendo il tasto **ENTER** , è possibile visualizzare le informazioni della fotografia selezionata.
- Il menu **Your Sets** permette di visualizzare le fotografie classificate in Flickr.
- Il menu **Explore** permette di esplorare le fotografie presentate sul sito web Flickr. Si possono visualizzare le foto aggiornate ogni giorno.
- Il menu **Mark as Favorite** o **Remove From Favorite** sposta le fotografie nella cartella Favorite Photos o le rimuove.
- Il menu **Favorite Photos** permette di visualizzare le fotografie classificate come preferite.
- Il menu **Your Contacts** permette di visualizzare gli aggiornamenti inseriti da parenti e amici.



Il menu **Your Groups** permette di selezionare i gruppi preferiti nel sito web Flickr per condividere le fotografie con la comunità di utenti Flickr.



Per configurare le impostazioni del widget Yahoo!® Flickr premere il tasto verde del telecomando.

- Il menu **Time Per Slide** controlla la velocità di riproduzione della proiezione di diapositive.
- Il menu **Repeat** ripeterà la proiezione dall'inizio dopo l'ultima fotografia.

Usò del widget Yahoo!® Finance

Con il widget Yahoo!® Finance è possibile visualizzare le ultime notizie di borsa. Premere il tasto verde per impostare le proprie azioni.

Usare il menu **Add New Symbol** per inserire il nome di un nuovo titolo.

- Selezionare il titolo da aggiungere nei risultati di ricerca, quindi il menu **Add Symbol** e premere il tasto **ENTER** 
 - ☑ Il titolo selezionato viene aggiunto all'elenco **My Stocks**
- Usare il menu **Import Symbols From Yahoo!®** per recuperare il proprio portfolio Yahoo!® Finance.
 - Il menu **Merge Symbols** unisce i simboli del widget Yahoo!® Finance ai simboli presenti nel proprio portfolio.
 - Il menu **Replace Symbols** elimina i simboli del widget Yahoo!® Finance e li sostituisce con i simboli presenti nel proprio portfolio
- Usare il menu **Display Format** per modificare la transizione della fluttuazione delle quotazioni in **Value** o **Percentage**.
- Creare uno snippet per un titolo preferito.
 - Selezionare il simbolo del titolo nella home page del widget Yahoo!® Finance e visualizzare le quotazioni dettagliate.
 - Premere il tasto giallo.
 - Selezionare il menu **Add Snippet** e premere **ENTER**  per aggiungere il titolo come snippet.
- **Delete** elimina uno snippet
 - Avviare lo snippet dal dock
 - Premere il tasto giallo.
 - Selezionare il menu **Delete Snippet** e premere il tasto **ENTER**  per eliminarlo.

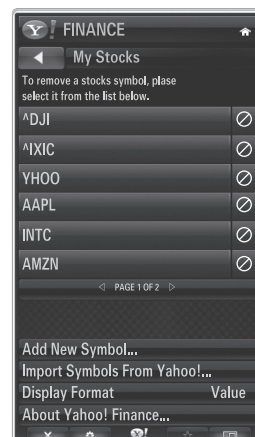

Risoluzione dei problemi con internet@TV

Problema	Possibile soluzione
Alcuni servizi widget non funzionano.	<ul style="list-style-type: none">• Verificare il servizio con il fornitore.• In widget, premere il tasto verde per le informazioni di contatto, oppure visitare la guida del sito web per reperire informazioni sul provider del servizio.• Vedere la guida sulla pagina del sito web.
Alcuni contenuti degli widget sono solo in Inglese. Come posso cambiare la lingua?	<ul style="list-style-type: none">• La lingua del contenuto del widget può essere diversa dalla lingua di interfaccia utente del widget. Ciò può dipendere dal fornitore del servizio.
After factory reset, Yahoo Widget service doesn't work and warning message is displayed.	<ul style="list-style-type: none">• Dopo un ripristino ai valori preimpostati, il servizio Yahoo Widget non funziona e compare un messaggio di avviso.
Nel widget Flickr, ho effettuato l'accesso al mio account. Tuttavia, non riesco a visualizzare le mie foto.	<ul style="list-style-type: none">• Visitare il sito web Yahoo e attivare l'account con il proprio ID Yahoo!.
Nel widget Profile ho cambiato l'area, ma sono rimaste le impostazioni precedenti.	<ul style="list-style-type: none">• Spegner e riaccendere il televisore. Quindi riavviare Internet@TV.• Ora potrete usufruire dei servizi widget supportati nella nuova area..

Guida Sito web

Nazione	Sito web
Austria	www.samsung.com → Produkte → Fernseher → medi@2.0 → Internet@TV
Belgium	www.samsung.com → Producten → televisies → medi@2.0 → Internet@TV
	www.samsung.com → Produits → téléviseurs → medi@2.0 → Internet@TV
Czech	www.samsung.com → Produkty → televizory → medi@2.0 → Internet@TV
Denmark	www.samsung.com → Produkter → stue & soveværelse → medi@2.0 → Internet@TV
Finland	www.samsung.com → Tuotteet → kodinelektroniikka → medi@2.0 → Internet@TV
France	www.samsung.com → Produits → télévisions → medi@2.0 → Internet@TV
Germany	www.samsung.com → Privatkunden → Fernseher → medi@2.0 → Internet@TV
Greece	www.samsung.com → Προϊόντα → τηλεοράσεις → medi@2.0 → Internet@TV
Hungary	www.samsung.com → Termékek → televíziók → medi@2.0 → Internet@TV
Ireland	www.samsung.com → Products → Television → medi@2.0 → Internet@TV
Italy	www.samsung.com → Prodotti → TV → medi@2.0 → Internet@TV
Netherlands	www.samsung.com → Producten → televisies → medi@2.0 → Internet@TV
Norway	www.samsung.com → Produkter → hverdagsrom & soverom → medi@2.0 → Internet@TV
Poland	www.samsung.com → Produkty → telewizory → medi@2.0 → Internet@TV
Portugal	www.samsung.com → Produtos para Consumidores → televisores → medi@2.0 → Internet@TV
Slovakia	www.samsung.com → Produkty → televizory → medi@2.0 → Internet@TV
Spain	www.samsung.com → Productos → televisores → medi@2.0 → Internet@TV
Sweden	www.samsung.com → Produkter → vardagsrum & sovrum → medi@2.0 → Internet@TV
Switzerland	www.samsung.com → Produits → télévisions → medi@2.0 → Internet@TV
	www.samsung.com → Produkte → Fernseher → medi@2.0 → Internet@TV
United Kingdom	www.samsung.com → Produkte → Fernseher → medi@2.0 → Internet@TV
United Kingdom	www.samsung.com → Products → Television → medi@2.0 → Internet@TV
Turkey	www.samsung.com → Tüketiciler Ürünleri → televizyon → medi@2.0 → Internet@TV
Estonia	www.samsung.com → Klientidele → Televiisorid → medi@2.0 → Internet@TV
Latvia	www.samsung.com → Klientiem → Televizori → medi@2.0 → Internet@TV
Lithuania	www.samsung.com → Namams → Televizoriai → medi@2.0 → Internet@TV
Russia	www.samsung.com → Продукты → Телевизоры → medi@2.0 → Internet@TV
Ukraine	www.samsung.com → Потребительские продукты → телевизоры → medi@2.0 → Internet@TV

☑ L'accesso potrebbe subire modifiche.

☑ Potrebbero esservi link diversi per determinati paesi.

Internet@TV



- ☑ Questa funzione potrebbe non essere supportata dal paese di residenza.
- ☑ In caso di problemi nell'uso di un servizio widget, contattare il fornitore del contenuto.
In widget, premere il tasto verde per le informazioni di contatto, oppure visitare la guida del sito web per reperire informazioni sul provider del servizio widget.
- ☑ In base alla regione, il servizio widget potrebbe essere supportato solo in lingua inglese.

Guida introduttiva di Internet@TV

Internet@TV fornisce i servizi widget di SAMSUNG attraverso una connessione di rete. I contenuti **Internet@TV** potrebbero subire modifiche da parte del provider del servizio. Grazie al servizio **Internet@TV** è possibile accedere a varie informazioni fornite per es. da YouTube.

- ☑ Se il televisore non supporta i caratteri di un contenuto fornito dal content provider, il contenuto potrebbe non essere visualizzato correttamente.
- ☑ La configurazione dei widget e dei relativi servizi forniti può variare a seconda del paese. Dopo la modifica del paese, spegnere e riaccendere il televisore.
A questo punto è possibile utilizzare il servizio widget supportato dal paese. Se il Paese è impostato su Altro, il televisore non può riconoscere il paese. In questo caso, selezionarlo direttamente dall'elenco dei paesi del servizio.
- ☑ Per maggiori informazioni sulla configurazione del paese, vedere le istruzioni alla sezione 'Funzioni Plug & Play'.
- ☑ Durante l'uso di questa funzione si potrebbe verificare una certa lentezza operativa a causa delle condizioni della rete.
- ☑ Prima di utilizzare **Internet@TV**, impostare la rete. Per ulteriori informazioni sulla configurazione di rete, vedere 'Impostazione rete'.

Quando si esegue **Internet@TV** per la prima volta, le impostazioni di base vengono applicate automaticamente. L'aggiornamento potrebbe richiedere alcuni minuti.

1. Premere il tasto MENU. Premere ▲ o ▼ per selezionare Applicazione, quindi premere ENTER .
2. Premere il tasto ▲ o ▼ per selezionare Internet@TV, quindi premere ENTER .
 Premere il tasto INTERNET@ sul telecomando per visualizzare il menu **Internet@TV**.
3. Viene visualizzata la sezione **Accordo utente**. Selezionare **Accetto** per accettare i termini contenuti nell'accordo.
4. Viene visualizzata la sezione **Statistiche e analisi**. Selezionare **Accetto** per accettare i termini contenuti nell'accordo.



Configurazione di Internet@TV

E' possibile verificare e utilizzare i menu relativi a Single Sign On (SSO), gestione del sistema e proprietà. Premere ▲ o ▼ per selezionare Impostazione, quindi premere ENTER .

☐ Single Sign On

E' possibile usare questo menu in fase di creazione o eliminazione di un account.

Mediante **Single Sign On**, è possibile controllare l'account e le informazioni ad esso relative sul sito del contenuto. Non è necessario effettuare un nuovo login.

- ☑ L'account è valido solo per internet@TV.

■ Crea account

E' possibile creare un account per il collegamento al sito del servizio desiderato.

- ☑ E' possibile creare fino a 10 account.
- ☑ Il numero massimo di caratteri utilizzabili per l'account è 10.
- ☑ Se non vi sono servizi che richiedono di effettuare il login, non sarà necessario creare un account.

■ Gestione account

- **Sito del servizio** : E' possibile memorizzare le informazioni per eseguire il login sul sito del servizio (per es. YouTube).

- **Modifica password** : Modifica la password dell'account.

- **Elimina** : Elimina l'account.

- ☑ Nel caso si sia dimenticata la password dell'account, resettare Internet@TV premendo in questa sequenza i seguenti tasti del telecomando : **POWER** (off) →  **MUTE** → **9** → **4** → **8** → **POWER** (On).

Questa sequenza elimina tutti gli account.

Continua...

❑ Impostazione del sistema

☑ **Esecuzione automatica ticker** e **Durata ticker** potrebbero non essere supportati a seconda del paese.

■ Modifica la password per l'opzione **Blocco servizio**

☑ La password predefinita di un nuovo apparecchio TV è 0-0-0-0.

☑ Nel caso si sia dimenticata la password, premere i tasti del telecomando nella sequenza seguente per ripristinare il codice PIN predefinito 0-0-0-0 : **POWER** (Off) → **MUTE** → **9** → **4** → **8** → **POWER** (On).

■ Durata servizio

Selezionare questa opzione per impostare il tempo di attesa del servizio prima che lo screensaver entri in funzione.

■ Esecuzione automatica ticker → **Off / On**

Selezionare questa opzione per impostare o meno l'esecuzione automatica del ticker all'accensione del televisore.

■ Durata ticker

Selezionare questa opzione per impostare il tempo di attesa del servizio prima che lo screensaver entri in funzione.

❑ Proprietà

Visualizza le informazioni di Internet@TV.

E' possibile misurare la velocità del servizio Internet TV mediante l'opzione **Misurazione della velocità del servizio Internet TV**.

Uso del servizio Internet@TV

In un widget che offre vari menu per categoria, è possibile visualizzare i contenuti dei vari menu premendo i tasti ◀ e ▶.

■ Login account

1. Premere il tasto rosso.

2. Selezionare **Account utente**, quindi premere **ENTER** .

3. Inserire password.

☑ Al termine del login, sullo schermo verrà visualizzato l'account utente.

☑ Prima del login, è necessario registrare almeno un account. Se si desidera creare un account, vedere la sezione 'Configurazione di Internet@TV'.

■ Uso di Widget Gallery

E' possibile utilizzare **Esegui servizio**, **Blocca**, **Installa servizio** per il widget esistente e vedere le descrizioni del servizio widget che non è installato.

Su **Internet@TV**, è possibile aggiungere e usare vari widget forniti dal service provider. L'offerta può variare a seconda del fornitore dei contenuti.

- **Esegui servizio** : Esegue il servizio widget.
- **Blocca** : Imposta il blocco del servizio
- **Installa servizio (o Elimina servizio)** : Installa o elimina il servizio widget.

■ Uso del widget YouTube

E' possibile guardare un filmato disponibile su YouTube.

Se si dispone di un account su YouTube, eseguire la registrazione delle informazioni sull'account mediante Gestione account. Dopodiché sarà possibile utilizzare la categoria My Favourites.

☑ Il menu può essere modificato dal provider del servizio.

☑ Il contenuto potrebbe non essere adatto ai minori. In questo caso, utilizzare la funzione **Blocca di Galleria widget**.

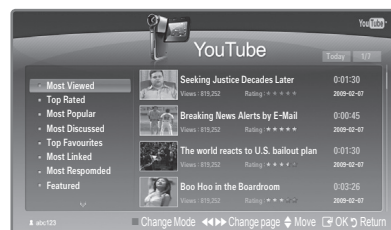

Risoluzione dei problemi di internet@TV

Problema	Possibile soluzione
Alcuni servizi widget non funzionano.	Controllare con il fornitore del servizio. In widget, premere il tasto verde per le informazioni di contatto, oppure visitare il sito per reperire informazioni sul provider del servizio widget. Sul sito web consultare la pagina della Guida..
Quali sono i vantaggi offerti da single sign on?	Se si crea un account e si registrano le informazioni di login per il servizio desiderato, è possibile accedere a contenuti personalizzati senza dover effettuare un ulteriore login.
Quando si verifica un errore di rete, posso utilizzare solo il menu di impostazione.	Se la connessione di rete non è disponibile, il servizio potrebbe avere delle limitazioni. Eccetto il menu di impostazione widget, tutte le altre funzioni widget (come Profile e Gallery) richiedono la connessione Internet
C'è qualche possibilità di visualizzare film per adulti su YouTube?	Generalmente, questi contenuti sono filtrati dall'elenco menu. Tuttavia, utilizzando la funzione di ricerca è possibile visualizzarli. In questo caso, utilizzare la funzione di blocco del servizio della Galleria widget.

Guida Sito web

Nazione	Sito web
Austria	www.samsung.com → Produkte → Fernseher → medi@2.0 → Internet@TV
Belgium	www.samsung.com → Producten → televisies → medi@2.0 → Internet@TV
	www.samsung.com → Produits → téléviseurs → medi@2.0 → Internet@TV
Czech	www.samsung.com → Produkty → televizory → medi@2.0 → Internet@TV
Denmark	www.samsung.com → Produkter → stue & soveværelse → medi@2.0 → Internet@TV
Finland	www.samsung.com → Tuotteet → kodinelektronikka → medi@2.0 → Internet@TV
France	www.samsung.com → Produits → télévisions → medi@2.0 → Internet@TV
Germany	www.samsung.com → Privatkunden → Fernseher → medi@2.0 → Internet@TV
Greece	www.samsung.com → Προϊόντα → τηλεοράσεις → medi@2.0 → Internet@TV
Hungary	www.samsung.com → Termékek → televíziók → medi@2.0 → Internet@TV
Ireland	www.samsung.com → Products → Television → medi@2.0 → Internet@TV
Italy	www.samsung.com → Prodotti → TV → medi@2.0 → Internet@TV
Netherlands	www.samsung.com → Producten → televisies → medi@2.0 → Internet@TV
Norway	www.samsung.com → Produkter → hverdagsrom & soverom → medi@2.0 → Internet@TV
Poland	www.samsung.com → Produkty → telewizory → medi@2.0 → Internet@TV
Portugal	www.samsung.com → Produtos para Consumidores → televisores → medi@2.0 → Internet@TV
Slovakia	www.samsung.com → Produkty → televizory → medi@2.0 → Internet@TV
Spain	www.samsung.com → Productos → televisores → medi@2.0 → Internet@TV
Sweden	www.samsung.com → Produkter → vardagsrum & sovrum → medi@2.0 → Internet@TV
Switzerland	www.samsung.com → Produits → télévisions → medi@2.0 → Internet@TV
	www.samsung.com → Produkte → Fernseher → medi@2.0 → Internet@TV
United Kingdom	www.samsung.com → Products → Television → medi@2.0 → Internet@TV
Turkey	www.samsung.com → Tüketici Ürünleri → televizyon → medi@2.0 → Internet@TV
Estonia	www.samsung.com → Klientidele → Televiisorid → medi@2.0 → Internet@TV
Latvia	www.samsung.com → Klientiem → Televizori → medi@2.0 → Internet@TV
Lithuania	www.samsung.com → Namams → Televizoriai → medi@2.0 → Internet@TV
Russia	www.samsung.com → Продукты → Телевизоры → medi@2.0 → Internet@TV
Ukraine	www.samsung.com → Потребительские продукты → телевизоры → medi@2.0 → Internet@TV

☑ L'accesso potrebbe subire modifiche.

☑ Potrebbero esservi link diversi per determinati paesi.

Centro rete dom

Centro rete dom

Info su Centro rete dom

Centro rete dom collega dispositivi TV e telefoni cellulari tramite una rete. È possibile visualizzare sul televisore le chiamate in arrivo, i contenuti dei messaggi di testo e i programmi impostati sul cellulare utilizzando la funzione **Centro rete dom**. Inoltre, è possibile riprodurre i contenuti multimediali salvati sul cellulare, ad esempio video, foto e musica, importandoli sul televisore attraverso la rete.

- Se il dispositivo supporta la funzione DLNA DMC (Digital Media Controller), la funzione Home Network Center è disponibile.
- Questa funzione è utile per la compatibilità del prodotto con i telefoni cellulari Samsung di prossima uscita. Per ulteriori informazioni visitare il sito www.samsung.com o chiamare il call center Samsung. Per ulteriori informazioni visitare il sito www.samsung.com o chiamare il call center Samsung. Il dispositivo mobile potrebbe necessitare di ulteriore software. Per maggiori informazioni, vedere la guida dell'utente di ogni prodotto.

Collegamento a Centro rete dom

Per ulteriori informazioni sulle impostazioni della rete, vedere 'Configurazione della rete'.

■ Connessione tramite una rete Ad-hoc Wi-Fi

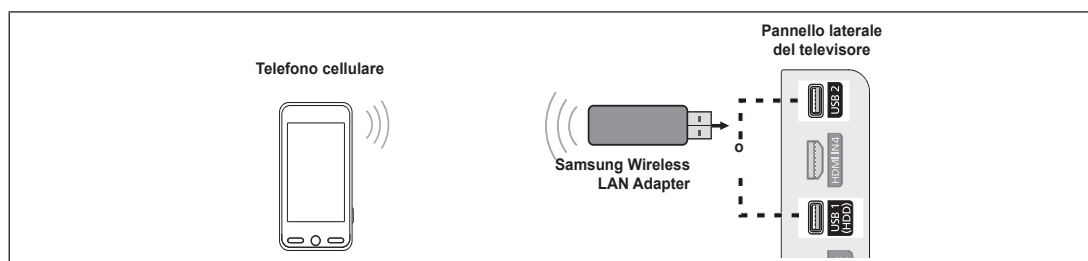

1. Collegare l'adattatore 'Samsung Wireless LAN Adapter' alla porta USB1 (HDD) o USB2 del televisore.
2. Per ulteriori informazioni sulla configurazione della rete Ad-hoc, vedere **Impostazione rete**.
 - Per informazioni sulla configurazione delle impostazioni di rete per il telefono cellulare, consultare il manuale del cellulare.
3. Impostare indirizzo IP, SSID e password per il cellulare nelle impostazioni Ad-hoc del cellulare utilizzando **Nome rete (SSID)** e **Chiave di sicurezza (password)** visualizzati sul televisore.

■ Collegamento tramite un Router IP wireless/cablato

1. Collegare la porta LAN del televisore e il router IP wireless/cablato mediante un cavo LAN, oppure collegare la porta USB1 (HDD) o USB2 del televisore con la scheda 'Samsung Wireless LAN Adapter'.
 - Per le procedure di impostazione del router wireless/cablato e del telefono cellulare, fare riferimento al manuale del dispositivo corrispondente.

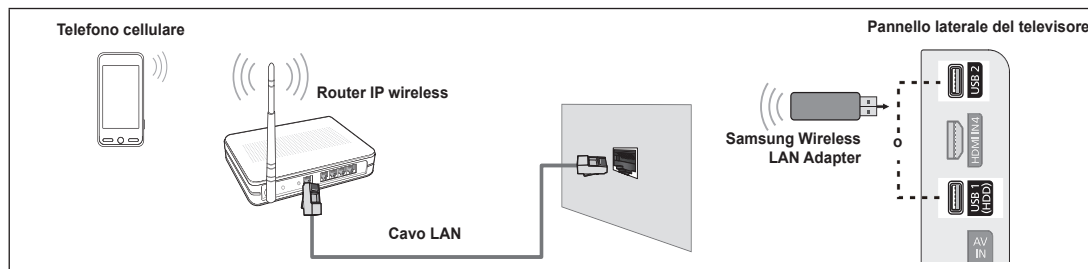
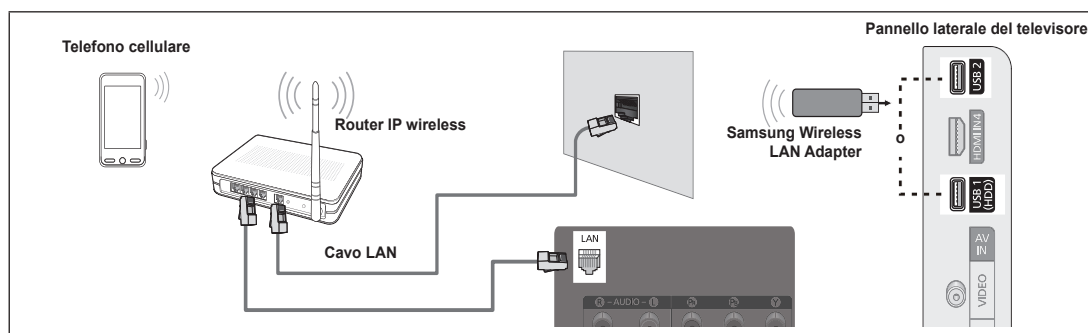

Configurazione di Centro rete dom

❑ Message

Visualizza un elenco di cellulari che consentono di utilizzare le funzioni dei messaggi (chiamate in arrivo, contenuti dei messaggi di testo e programmi impostati sul cellulare) sul televisore.

■ Consent

Consente il collegamento del cellulare.

■ Negato

Blocca il collegamento del cellulare.

■ Elimina

Elimina il cellulare dall'elenco.

Questa funzione cancella solo il nome dall'elenco. Se il dispositivo mobile eliminato viene acceso o tenta di collegarsi al televisore, potrebbe comparire in elenco.

❑ Media

Visualizza un elenco di cellulari che consentono di importare i contenuti multimediali (video, foto, musica) dal telefono.

Oltre al cellulare, sono disponibili altri dispositivi mobili che supportano la funzione DLNA DMC.

■ Consent

Consente il collegamento del cellulare.

■ Negato

Blocca il collegamento del cellulare.

■ Elimina

Elimina il cellulare dall'elenco.

Questa funzione elimina solo il nome corrispondente dall'elenco. Se il dispositivo mobile eliminato viene acceso o tenta di collegarsi al televisore, potrebbe comparire in elenco.

❑ Impostazione

■ Messag → On / Off

È possibile determinare se utilizzare le funzioni dei messaggi (chiamate in arrivo, contenuti dei messaggi di testo e programmi impostati sul telefono cellulare).

■ Media → On / Off

È possibile indicare se utilizzare la funzione Media per la riproduzione dei contenuti (video, foto, musica) dal cellulare.

■ Nome TV

È possibile impostare il nome del televisore in modo da trovarlo facilmente tramite il dispositivo mobile.

Selezionando **Input utente**, è possibile digitare il nome del televisore mediante OSK (On Screen Keyboard).

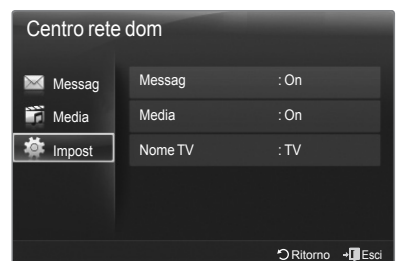
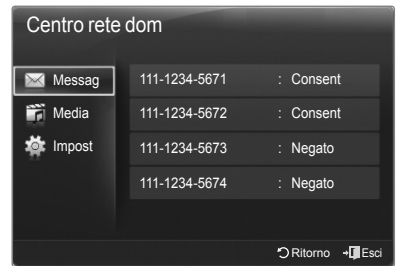

Uso della funzione Messaggio

Utilizzando questa funzione, è possibile visualizzare le chiamate in arrivo, i contenuti dei messaggi di testo e i programmi impostati sul cellulare nella finestra degli allarmi mentre si guarda la TV.

- Per disabilitare la finestra **Messag**, impostare **Messag** su **Off** alla voce **Impost di Centro rete dom**.
- La finestra degli allarmi appare per 20 secondi. Se non si preme alcun tasto o è selezionata l'opzione **Annulla**, la finestra appare tre volte a intervalli di 5 minuti.
- Se è selezionato OK o se OK non viene selezionato mentre il messaggio viene visualizzato tre volte, il messaggio verrà eliminato. Il messaggio non viene eliminato dal telefono cellulare.
- La sola finestra di allarme può essere visualizzata durante l'uso di alcune applicazioni quali Media Play, Contents Library, ecc. In questo caso, per visualizzare il contenuto di un messaggio passare alla modalità di visualizzazione TV.
- Quando viene visualizzato il messaggio proveniente da un cellulare sconosciuto, selezionare il cellulare alla voce **Messag** di **Centro rete dom** e selezionare **Negato** per bloccare il cellulare.

Visualizzazione messaggi

Se arriva un nuovo messaggio di testo (SMS) mentre si guarda il televisore, viene visualizzata la finestra degli allarmi. Facendo clic su **OK** viene visualizzato il contenuto del messaggio.

- È possibile configurare le impostazioni di visualizzazione per il contenuto dei messaggi di testo (SMS) sul telefono cellulare. Per le procedure, vedere il manuale del cellulare.
- Alcuni caratteri speciali possono essere visualizzati come caratteri vuoti o danneggiati.

Allarme chiamata in arrivo

Se arriva una chiamata mentre si guarda il televisore, viene visualizzata la finestra degli allarmi.

Allarme programma

Mentre si guarda il televisore, la finestra degli allarmi appare per visualizzare il programma registrato.

- È possibile configurare le impostazioni di visualizzazione per il contenuto dei programmi sul telefono cellulare. Per le procedure, vedere il manuale del cellulare.
- Alcuni caratteri speciali possono essere visualizzati come caratteri vuoti o danneggiati.



Uso della funzione Media

Viene visualizzata una finestra degli allarmi per informare l'utente che i contenuti multimediali (VCR, foto, musica) inviati dal cellulare verranno visualizzati sul televisore.

I contenuti vengono riprodotti automaticamente 3 secondi dopo visualizzazione della finestra degli allarmi.

Premendo **RETURN** o **EXIT** quando appare la finestra degli allarmi, i **Contenuti multimediali** non vengono visualizzati.

- ☑ Per disattivare la trasmissione dei contenuti multimediali dal telefono cellulare, impostare **Media** su **Off** nel menu **Impost** di **Centro rete dom**.
- ☑ I contenuti possono non essere riprodotti sul televisore in base alla risoluzione e formato.



☐ Tasti di controllo di Media Play

Tasto	Operazioni
◀/▶	<ul style="list-style-type: none">• Sposta il cursore e seleziona una voce.• Durante la riproduzione di un filmato : Scorre in avanti o indietro il filmato.
ENTER	<ul style="list-style-type: none">• Premendo il tasto ENTER durante una riproduzione, l'esecuzione si interrompe temporaneamente.• Premendo il tasto ENTER durante una interruzione, la riproduzione viene ripresa.
RETURN	Ritorna al menu precedente.
TOOLS	Esegue varie funzioni nei menu Foto, Musica e Film.
INFO	Mostra le informazioni relative al file.
EXIT	Interrompe la modalità Media Play e torna alla modalità TV.

- ☑ I tasti **ENTER** e **◀/▶** potrebbero non funzionare in base al tipo di contenuto multimediale riprodotto.
- ☑ Mediante il dispositivo mobile è possibile controllare la riproduzione del contenuto multimediale. Per maggiori informazioni, vedere la guida dell'utente di ogni prodotto.

Consigli per l'uso

Funzione Teletext

La maggior parte delle emittenti televisive fornisce servizi informativi tramite il servizio Teletext. La pagina dell'indice del servizio Teletext contiene informazioni sull'uso del servizio. Inoltre, è possibile selezionare varie opzioni tramite i tasti del telecomando.

☑ Per ricevere correttamente le informazioni del servizio Teletext, è necessario che la ricezione del canale sia stabile. In caso contrario, alcune informazioni potrebbero essere perse o alcune pagine potrebbero non essere visualizzate correttamente.

1  **(uscita)**

Esce dalla schermata Teletext.

2  **(indice)**

In modalità Teletext, premere questo tasto in qualsiasi momento per visualizzare la pagina dell'indice (contenuti).

3  **(rivela)**

Consente di visualizzare il testo nascosto (risposte a quiz, ad esempio). Per tornare alla modalità di visualizzazione normale, premere di nuovo il tasto.

4  **(dimensione)**

Premere questo tasto per raddoppiare le dimensioni dei caratteri nella metà superiore dello schermo. Premere di nuovo il tasto per ingrandire i caratteri nella metà inferiore dello schermo. Per tornare alla modalità di visualizzazione normale, premere di nuovo il tasto.

5  **(teletext on/mix)**

Premere questo tasto per attivare la modalità Teletext dopo avere selezionato un canale che fornisce questo tipo di servizio. Premere di nuovo il tasto per sovrapporre le informazioni del servizio Teletext alla trasmissione corrente.

6  **(memorizza)**

Used to store the teletext pages.

7  **(sub-page)**

Usato per memorizzare le pagine Teletext.

8  **(pagina su)**

Usato per visualizzare la pagina Teletext successiva.

9  **(pagina giù)**

Usato per visualizzare la pagina Teletext precedente.

10  **(modalità)**

Premere questo tasto per selezionare la modalità Teletext (LIST/FLOF). Premendo questo tasto in modalità LIST, si attiva la modalità di salvataggio Elenco. In questa modalità è possibile memorizzare la pagina Teletext all'interno di un elenco utilizzando il tasto  (memorizza).

11  **(mantieni)**

Consente di mantenere visualizzata una pagina, se la pagina è collegata a più pagine secondarie che scorrono automaticamente. Premerlo nuovamente per riprendere la visualizzazione.

12  **(annulla)**

Utilizzato per visualizzare le stazioni emittenti durante la ricerca di una pagina.

13 **Tasti colorati (rosso/verde/giallo/blu)**

Se una emittente usa il sistema FASTEXT, i vari argomenti trattati in una pagina Teletext vengono codificati in base ai colori e possono essere selezionati premendo i relativi tasti colorati. Premere il tasto il cui colore corrisponde a quello dell'argomento desiderato. La pagina viene visualizzata con altre informazioni colorate che possono essere selezionate allo stesso modo. Per visualizzare la pagina successiva o precedente, premere il tasto colorato corrispondente.

☑ E' possibile cambiare le pagine teletext premendo i tasti numerici sul telecomando.

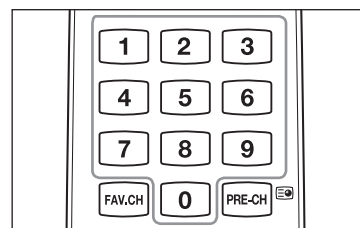
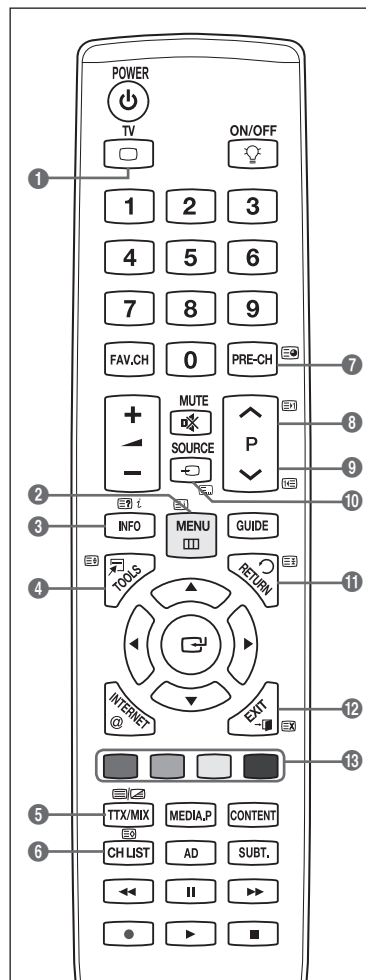

Continua...

Le pagine teletext sono organizzate in base a sei categorie :

Parte	Contenuti
A	Numero della pagina selezionata.
B	Identità della stazione emittente.
C	CNumero della pagina corrente o stato della ricerca.
D	Data e ora.
E	Testo.
F	Informazioni sullo stato. Informazioni FASTE

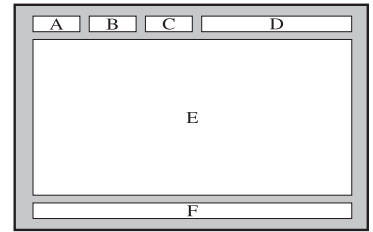

Le informazioni del servizio Teletext sono spesso suddivise su più pagine visualizzate in sequenza alle quali è possibile accedere come segue :

- Digitando il numero di pagina
- Selezionando un titolo in un elenco
- Selezionando un'intestazione colorata (sistema FASSTEXT)

Premere il tasto TV per uscire dal servizio Teletext.

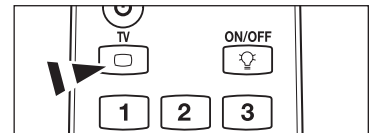

Specifiche del kit di supporto a parete (VESA)

Installare la staffa su una parete solida perpendicolare al pavimento.

Qualora si fissi la staffa ad altri materiali, contattare il rivenditore più vicino. Se installato a soffitto o su una parete inclinata, il prodotto potrebbe cadere e causare gravi danni

Famiglia del prodotto	pollici	Spec. VESA (A * B)	Standard	Quantity
Viti	Quantità	100 * 100	M4	4
	23"~29"	200 * 100		
	30"~40"	200 * 200	M6	
	46"~55"	400 * 400	M8	
	57"~70"	800 * 400		
	80" ~	1400 * 800		
PDP-TV	42"~ 50"	400 * 400	M8	4
	58"~ 63"	600 * 400		
	70" ~	800 * 400		
	80" ~	1400 * 800		

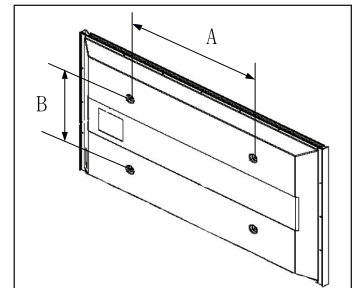

Nella tabella sopra sono fornite le dimensioni standard per un kit di montaggio a parete.

In caso di acquisto di un kit di montaggio a parete, verrà fornita insieme una guida dettagliata all'installazione e tutte le parti necessarie per montaggio.

Non utilizzare viti diverse dalle dimensioni standard poiché potrebbero danneggiare l'interno del televisore.

Per i montaggi a parete non conformi alle specifiche delle viti standard VESA, la lunghezza delle viti potrebbe differire in base alle loro specifiche.

Non utilizzare viti non conformi alle specifiche dello standard VESA. Non serrare le viti con troppa forza poiché ciò potrebbe danneggiare il prodotto o causarne la caduta provocando gravi danni. Samsung non può essere ritenuta responsabile per questo tipo di incidenti.

Samsung non può essere ritenuta responsabile per eventuali danni a cose e persone qualora vengano usati kit di montaggio a parete non conformi allo standard VESA o l'utente non segua le istruzioni di installazione fornite.

I nostri modelli da 57 e 63 pollici non sono conformi alle specifiche VESA. Di conseguenza, per tali modelli è necessario utilizzare gli appositi kit di montaggio a parete Samsung.

Non superare i 15 gradi di inclinazione durante il montaggio del televisore.



Non installare il Kit di montaggio a parete con il televisore acceso.
Ciò potrebbe provocare lesioni personali causate da eventuali scosse elettriche.

Preparazione per l'installazione del kit di montaggio a parete

Caso A. Installare il kit di montaggio a parete SAMSUNG

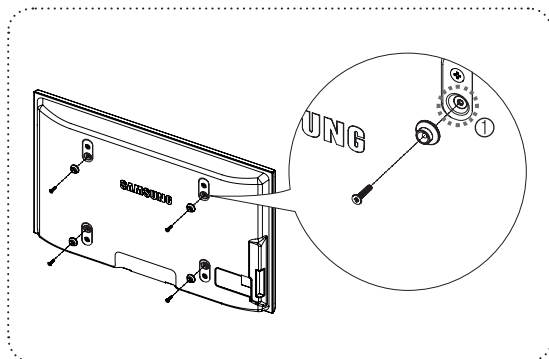

Caso B. Installare un kit di montaggio a parete di altra marca

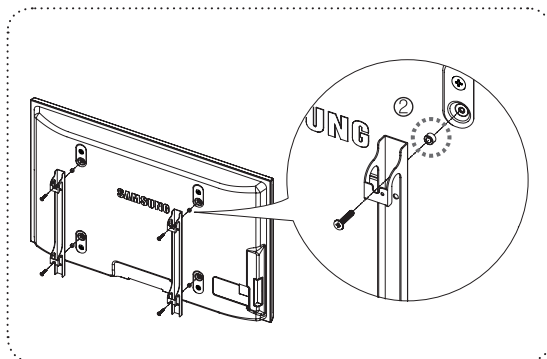

1. Installare il kit di montaggio a parete applicando una forza di serraggio di 15kgf-cm o inferiore. Le parti potrebbero danneggiarsi applicando una forza di serraggio superiore.
2. Il kit degli accessori contiene un anello di ritenuta [2] per l'installazione del kit di montaggio a parete di terze parti su televisori Samsung. (Caso B)

Avvitare a fondo nel foro [1] durante l'installazione della staffa alla parete.

Come assemblare la base a piedistallo

Usando le viti in dotazione, fissare saldamente il televisore al piedistallo.
(L'aspetto dell'unità può variare rispetto all'immagine.)

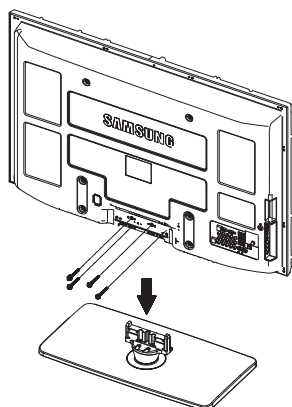

Avvertenza

Fissare saldamente il piedistallo al televisore prima di spostarlo, poiché potrebbe cadere e causare seri danni.

- In caso di spostamento, il televisore deve essere sorretto da due o più persone. Non lasciare mai il televisore appoggiato al pavimento in quanto ciò potrebbe danneggiare lo schermo. Mantenere sempre il televisore in posizione eretta.

In caso di installazione del televisore a parete, chiudere la copertura (1) sulla connessione del piedistallo usando le due viti in dotazione per nascondere.

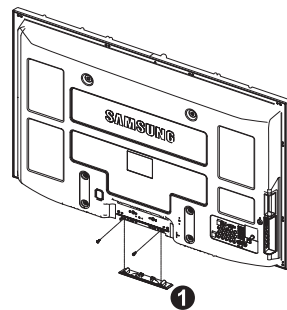

Fissaggio del televisore alla parete



Tirare, spingere o arrampicarsi sul televisore sono azioni che possono provocarne la caduta. Si raccomanda di non far giocare i bambini con il televisore poiché potrebbero appendersi ad esso destabilizzandolo; se ciò dovesse verificarsi, il televisore potrebbe cadere provocando lesioni personali gravi e perfino mortali. Seguire tutte le precauzioni di sicurezza descritte della documentazione allegata. Per una maggiore stabilità e sicurezza del prodotto, installare il dispositivo anticaduta come segue.

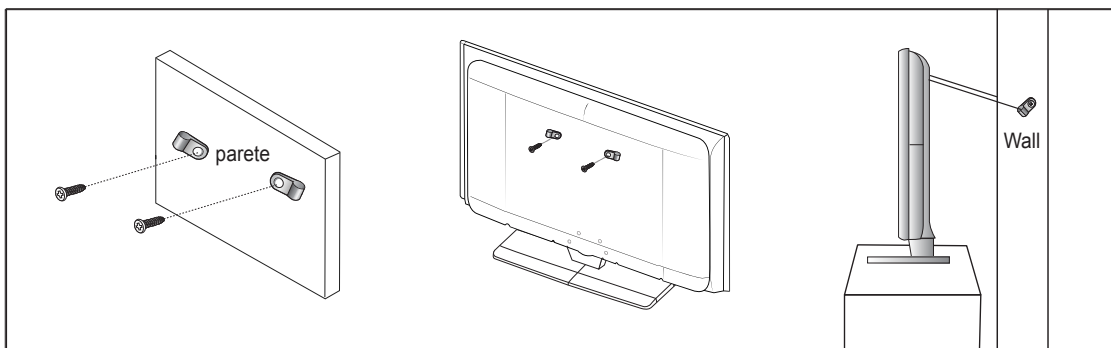

❑ Per evitare una eventuale caduta del televisore

- Avvitare a fondo le viti nei ganci e fissarli alla parete. Verificare che le viti siano state fissate saldamente alla parete.
 - ☑ A seconda del tipo di parete, potrebbe essere necessario utilizzare un tassello.
 - ☑ Poiché i ganci, le viti e il cavo di sicurezza non sono forniti in dotazione, è necessario acquistare tali materiali separatamente.
- Rimuovere le viti dal centro del pannello posteriore del televisore, inserirle nei ganci, quindi avvitarle nuovamente al televisore.
 - ☑ Le viti potrebbero non essere fornite insieme al prodotto.
- Collegare i ganci fissati al televisore a quelli fissati alla parete utilizzando un cavo resistente, quindi legarlo con forza.
 - ☑ Installare il televisore il più possibile vicino alla parete in modo che non possa cadere all'indietro.
 - ☑ Collegare il cavo in modo che i ganci fissati alla parete si trovino allineati o leggermente più in basso di quelli fissati al televisore.
 - ☑ Slegare il cavo prima di spostare il televisore.
- Accertarsi che tutte le connessioni siano adeguatamente fissate. Controllare periodicamente le connessioni per verificarne l'eventuale usura o rottura. Per qualsiasi dubbio relativo alla sicurezza delle connessioni effettuate, contattare un installatore specializzato.

Messa in sicurezza della posizione di installazione

Mantenere le distanze indicate tra il prodotto e gli altri elementi presenti (per esempio le pareti) per garantire un'adeguata ventilazione. Il mancato rispetto di questa precauzione può comportare un incendio provocato dall'aumento della temperatura interna del prodotto. Installare il prodotto rispettando le distanze indicate, come mostrato in figura.

- ☑ Se si usa un piedistallo o un sistema di montaggio a parete, utilizzare solo componenti forniti da Samsung Electronics.
 - L'uso di componenti di altri produttori può causare problemi di funzionamento del prodotto o lesioni provocate dalla caduta del prodotto.
 - L'uso di componenti di altri produttori può causare problemi di funzionamento del prodotto o un incendio provocato dall'aumento della temperatura interna del prodotto a causa di una ventilazione inadeguata.
- ☑ L'aspetto del prodotto può differire in base al modello.

■ Durante l'installazione del prodotto con un piedistallo

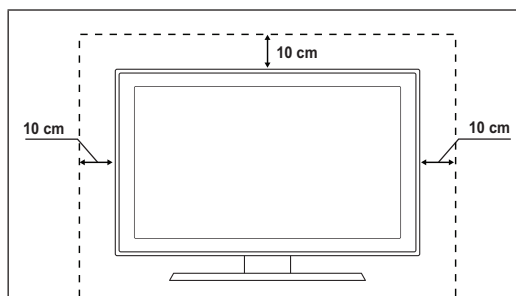

■ Durante l'installazione del prodotto con un sistema di montaggio a parete

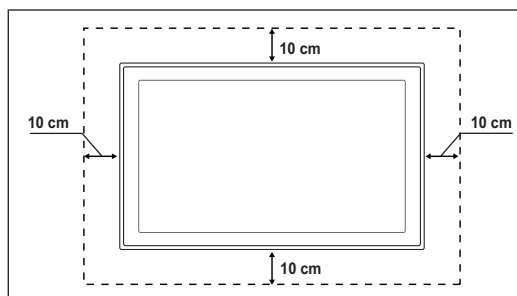

Risoluzione dei problemi

Prima di contattare il servizio di assistenza Samsung, eseguire i seguenti semplici controlli. Se non è possibile risolvere il problema usando le istruzioni riportate sotto, annotare il numero e il modello del televisore e contattare il rivenditore locale.

Nessun audio o immagine	<ul style="list-style-type: none">• Controllare che il cavo di alimentazione sia collegato alla presa di corrente.• Verificare di aver premuto il tasto sul dispositivo.• Controllare le impostazioni relative al contrasto e alla luminosità dell'immagine.• Controllare il volume.• Controllare che Seleziona altoparlante sia impostato su Altoparlante esterno.
Immagine normale ma audio assente	<ul style="list-style-type: none">• Controllare il volume.• Controllare se il tasto  MUTE del telecomando è stato premuto.
Nessuna immagine oppure immagine in bianco e nero	<ul style="list-style-type: none">• Regolare le impostazioni del colore.• Controllare se la selezione del sistema di trasmissione è corretta.
Interferenze audio e immagine	<ul style="list-style-type: none">• Provare a identificare l'apparecchiatura elettrica che causa le interferenze e spostarla più lontano.• Collegare il televisore a un'altra presa di alimentazione.
Immagini offuscate o poco nitide, audio distorto	<ul style="list-style-type: none">• Controllare la direzione, la posizione e i collegamenti dell'antenna.• Questo problema si verifica spesso quando si utilizza un'antenna interna.
Telecomando non funzionante	<ul style="list-style-type: none">• Sostituire le batterie del telecomando.• Pulire il bordo superiore del telecomando (finestra di trasmissione).• Verificare che le batterie siano correttamente inserite nei terminali + e – del telecomando.• Verificare che le batterie siano cariche.
Lo schermo è nero e l'indicatore di alimentazione lampeggia in modo continuo	<ul style="list-style-type: none">• Sul computer controllare l'alimentazione e il cavo di segnale.• Muovere il mouse o premere un tasto qualsiasi sulla tastiera del computer.• Sul computer controllare (STB, DVD, ecc); Alimentazione e Cavo segnali.• Il televisore sta utilizzando il proprio sistema di gestione alimentazione.• Premere il tasto Source sul pannello o sul telecomando.• Spegner e riaccendere il televisore.
Nell'angolo dello schermo viene visualizzata l'immagine danneggiata	<ul style="list-style-type: none">• Se l'opzione Adatta allo schermo è selezionata in alcuni dispositivi esterni, l'immagine danneggiata può essere visibile nell'angolo dello schermo. Questa anomalia è causata dalle periferiche esterne, non dal televisore.
Viene visualizzato il messaggio "Resets all settings to the default values." (Ripristina tutte le impostazioni ai valori predefiniti).	<ul style="list-style-type: none">• Ciò si verifica quando si tiene premuto il tasto EXIT per qualche istante. Le impostazioni del prodotto vengono reimpostate ai valori di fabbrica.

Specifiche

Le descrizioni e le caratteristiche riportate in questa guida vengono fornite a puro scopo informativo e sono soggette a modifiche senza preavviso.

Nome modello	PS50B679
Dimensione schermo (Diagonale)	50 pollici
Risoluzione PC (Ottimale)	1920 x 1080 @ 60 Hz
Audio (Uscita)	10 W x 2
Dimensioni (LxAxP)	
Corpo	1240 x 756 x 74 mm
senza piedistallo	1240 x 817 x 290 mm
Peso	
corpo	33 kg
con piedistallo	38 kg
Considerazioni ambientali	
Temperatura operativa	50 °F to 104 °F (10 °C to 40 °C)
Umidità operativa	10% to 80%, senza condensa
Temperatura di stoccaggio	-4 °F to 113 °F (-20 °C to 45 °C)
Umidità di stoccaggio	5% to 95%, senza condensa

- ☑ Questo prodotto è un'apparecchiatura digitale di Classe B.
- ☑ Design e specifiche sono soggetti a modifiche senza preavviso.
- ☑ Per l'alimentazione elettrica e il consumo di corrente, consultare l'etichetta apposta al prodotto.

**Correct Disposal of This Product (Waste Electrical & Electronic Equipment)****ENG**

(Applicable in the European Union and other European countries with separate collection systems) This marking on the product, accessories or literature indicates that the product and its electronic accessories (e.g. charger, headset, USB cable) should not be disposed of with other household waste at the end of their working life. To prevent possible harm to the environment or human health from uncontrolled waste disposal, please separate these items from other types of waste and recycle them responsibly to promote the sustainable reuse of material resources. Household users should contact either the retailer where they purchased this product, or their local government office, for details of where and how they can take these items for environmentally safe recycling. Business users should contact their supplier and check the terms and conditions of the purchase contract. This product and its electronic accessories should not be mixed with other commercial wastes for disposal.

**Σωστή Απόρριψη αυτού του Προϊόντος (Απόβλητα Ηλεκτρικού & Ηλεκτρονικού Εξοπλισμού)****GRE**

(Ισχύει για την Ευρωπαϊκή Ένωση και για άλλες ευρωπαϊκές χώρες με χωριστά συστήματα συλλογής) Αυτό το σήμα που εμφανίζεται επάνω στο προϊόν, στα εξαρτήματά του ή στα εγχειρίδια που το συνοδεύουν, υποδεικνύει ότι το προϊόν και τα ηλεκτρονικά του εξαρτήματα (π.χ. φορτιστής, ακουστικά, καλώδιο USB) δεν θα πρέπει να ρίπτονται μαζί με τα υπόλοιπα οικιακά απορρίμματα μετά το τέλος του κύκλου ζωής τους. Προκειμένου να αποφευχθούν ενδεχόμενες βλαβερές συνέπειες στο περιβάλλον ή την υγεία εξαιτίας της ανεξέλεγκτης διάθεσης απορριμμάτων, σας παρακαλούμε να διαχωρίσετε αυτά τα προϊόντα από άλλους τύπους απορριμμάτων και να τα ανακυκλώσετε, ώστε να βοηθήσετε στην βιώσιμη επαναχρησιμοποίηση των υλικών πόρων. Οι οικιακοί χρήστες θα πρέπει να έλθουν σε επικοινωνία είτε με το κατάστημα απ' όπου αγόρασαν αυτό το προϊόν, είτε με τις κατά τόπους υπηρεσίες, προκειμένου να πληροφορηθούν τις λεπτομέρειες σχετικά με τον τόπο και τον τρόπο με τον οποίο μπορούν να δώσουν αυτά τα προϊόντα για ασφαλή προς το περιβάλλον ανακύκλωση. Οι επιχειρήσεις-χρήστες θα πρέπει να έλθουν σε επαφή με τον προμηθευτή τους και να ελέγξουν τους όρους και τις προϋποθέσεις του συμβολαίου αγοράς. Αυτό το προϊόν και τα ηλεκτρονικά του εξαρτήματα δεν θα πρέπει να αναμειγνύονται με άλλα συνηθισμένα απορρίμματα προς διάθεση.

**Les bons gestes de mise au rebut de ce produit (Déchets d'équipements électriques et électroniques)****FRE**

(Applicable dans les pays de l'Union Européenne et dans d'autres pays européens pratiquant le tri sélectif) Ce symbole sur le produit, ses accessoires ou sa documentation indique que ni le produit, ni ses accessoires électroniques usagés (chargeur, casque audio, câble USB, etc.) ne peuvent être jetés avec les autres déchets ménagers. La mise au rebut incontrôlée des déchets présentant des risques environnementaux et de santé publique, veuillez séparer vos produits et accessoires usagés des autres déchets. Vous favoriserez ainsi le recyclage de la matière qui les compose dans le cadre d'un développement durable. Les particuliers sont invités à contacter le magasin leur ayant vendu le produit ou à se renseigner auprès des autorités locales pour connaître les procédures et les points de collecte de ces produits en vue de leur recyclage. Les entreprises et professionnels sont invités à contacter leurs fournisseurs et à consulter les conditions de leur contrat de vente. Ce produit et ses accessoires ne peuvent être jetés avec les autres déchets professionnels et commerciaux.

**Corretto smaltimento del prodotto (rifiuti elettrici ed elettronici)****ITA**

(Applicabile nell'Unione Europea e in altri paesi europei con sistema di raccolta differenziata) Il marchio riportato sul prodotto, sugli accessori o sulla documentazione indica che il prodotto e i relativi accessori elettronici (quali caricabatterie, cuffia e cavo USB) non devono essere smaltiti con altri rifiuti domestici al termine del ciclo di vita. Per evitare eventuali danni all'ambiente o alla salute causati dall'inopportuno smaltimento dei rifiuti, si invita l'utente a separare il prodotto e i suddetti accessori da altri tipi di rifiuti e di riciclarli in maniera responsabile per favorire il riutilizzo sostenibile delle risorse materiali. Gli utenti domestici sono invitati a contattare il rivenditore presso il quale è stato acquistato il prodotto o l'ufficio locale preposto per tutte le informazioni relative alla raccolta differenziata e al riciclaggio per questo tipo di materiali. Gli utenti aziendali sono invitati a contattare il proprio fornitore e verificare i termini e le condizioni del contratto di acquisto. Questo prodotto e i relativi accessori elettronici non devono essere smaltiti unitamente ad altri rifiuti commerciali.