

SAMSUNG

**TX-R3079WH
TX-R3080WH
TX-R3081WH
TX-S2782H
TX-S2779H
TX-S3082WH**

TÉLÉVISEUR COULEUR



Guide de l'utilisateur

Enregistrez vos produits Samsung en vous connectant sur :
www.samsung.com/global/register

Renseignements de garantie importants concernant les formats d'image des téléviseurs

Les téléviseurs à format d'image standard (4:3, le rapport hauteur/largeur de l'image) sont principalement conçus pour regarder des vidéos plein écran en format standard. Les images présentées sur ces téléviseurs devraient être principalement en format standard 4:3 et en mouvement constant. L'affichage d'images graphiques fixes à l'écran, comme les barres foncées en format panoramique supérieures et inférieures (images grand écran), devrait être limité au plus à 15 % du temps d'écoute hebdomadaire total.

Les téléviseurs à format d'image standard (16:9, le rapport hauteur/largeur de l'image) sont principalement conçus pour regarder des vidéos plein écran en format grand écran. Les images présentées sur ces appareils devraient être principalement en format grand écran 16:9 ou agrandies afin de remplir l'écran si votre modèle offre cette fonction; elles doivent également bouger constamment.

L'affichage d'images graphiques fixes à l'écran, comme les barres foncées des vidéos et émissions en format standard non agrandi, devrait être limité au plus à 15 % du temps d'écoute hebdomadaire total.

De plus, il faut limiter l'affichage d'images et de textes fixes, comme les rapports boursiers, les affichages de jeux vidéo, les logos des stations, les sites Web ou les images graphiques et les schémas des ordinateurs, tel qu'indiqué ci-dessus, et ce pour tous les téléviseurs. ***L'affichage d'images graphiques fixes pendant une période supérieure à celles indiquées ci-dessus peut causer un vieillissement inégal des tubes images (tubes cathodiques) et faire apparaître des images fantômes à l'écran. Pour éviter ce problème, faites varier les émissions et les images et regarder principalement des images plein écran en mouvement et non pas des images ou des barres foncées fixes.*** Sur les modèles de téléviseur qui offrent des fonctions de redimensionnement d'image, utilisez ces commandes pour regarder les différents formats, comme l'image plein écran.

Faites attention au choix et à la durée d'utilisation des formats. Un vieillissement inégal du tube causé par l'utilisation d'un format, ainsi que les autres images rémanentes, n'est pas couvert par la garantie limitée de Samsung.

Table des matières

RENSEIGNEMENTS GÉNÉRAUX

■ Liste des caractéristiques	4
■ Accessoires.....	4
■ Affichage du panneau de configuration	5
■ Affichage du panneau de connexion	6
■ Télécommande	7
■ Insertion des piles dans la télécommande	8

BRANCHEMENTS

■ Branchement des antennes VHF et UHF	8
■ Branchement du câble	9
■ Branchement d'un magnétoscope	10
■ Connexion d'un magnétoscope S-VHS	10
■ Branchement d'un second magnétoscope pour enregistrer à partir du téléviseur... ..	11
■ Branchement d'un caméscope	11
■ Connexion d'un lecteur DVD/récepteur	11
■ Connexion d'un lecteur DVD/récepteur à la prise HDMI	12
■ Branchement d'un système audio numérique	12
■ Branchement d'un amplificateur ou d'un système de cinéma maison à DVD.. ..	13

FONCTIONNEMENT

■ Mise en fonction/hors fonction du téléviseur	13
■ Fonction Prêt-à-l'emploi	13
■ Changement de canaux.....	15
■ Réglage du volume	16
■ Affichage des paramètres	16
■ Affichage des menus	16
■ Mémorisation des canaux	17
■ Programmation de la télécommande.....	18
■ Pour choisir la source	23
■ Pour modifier le nom de la source d'entrée.....	23

RÉGLAGE DE L'IMAGE

■ Réglage automatique de l'image	24
■ Redimensionnement du format de l'image	25
■ Inclinaison	26
■ Réglage du mode Film.....	26

PARAMÈTRES AUDIO

■ Réglage automatique du son.....	26
■ Réglages audio.....	27
■ Réglage du SRS TruSurround XT	27
■ Réglage automatique du volume.....	28
■ Sélection d'une bande son à canaux multiples (MTS) – Numérique... ..	28
■ Sélection d'une bande son à canaux multiples (MTS) – Analogique... ..	29
■ Configuration de la mélodie de marche/d'arrêt	29

RÉGLAGE DES CANAUX

■ Sélection de l'antenne	30
■ Ajout et suppression de canaux	30
■ Configuration de vos canaux favoris	31
■ Affichage de la liste des canaux.....	32
■ Réglage du mode liste des canaux par défaut.....	32
■ Nom des canaux.....	33
■ Syntonisation fine des canaux analogiques	33
■ Contrôle de la puissance du signal numérique	34
■ Utilisation de la fonction R.Surf	34

RÉGLAGE DE L'HORLOGE

■ Réglage de l'horloge.....	35
-----------------------------	----

DESCRIPTION DES FONCTIONS

■ Sélection de la langue des menus	38
■ Utilisation de la fonction V-Chip.....	38
■ Affichage des sous-titres (messages texte à l'écran) – Numérique	45
■ Affichage des sous-titres (messages texte à l'écran) – Analogique	46
■ Niveau de transparence du menu	47
■ Réglage du mode Écran bleu.....	47
■ Configuration de la fonction d'aide	47

ANNEXE

■ Problèmes et solutions	48
■ Fiche technique	48

Symboles				
	Appuyez sur cette touche	Important	Remarque	Bouton à une touche

Renseignements généraux

Liste des caractéristiques

- ♦ Réglages vidéo pouvant être mémorisés.
- ♦ Minuterie pour allumer et éteindre automatiquement le téléviseur.
- ♦ Minuterie spéciale de mise hors tension automatique de l'appareil.
- ♦ Fonction V-Chip
- ♦ Interface numérique et de réseau exceptionnelle :
Grâce au syntonisateur numérique intégré haute définition, les émissions à haute définition sans abonnement peuvent être captées sans récepteur.
- ♦ Télécommande
La télécommande fournie avec l'appareil peut être utilisée pour le téléviseur et la plupart des lecteurs DVD, récepteurs, câblesélecteurs et magnétoscopes.
- ♦ SRS TruSurround XT
- La technologie SRS TruSurround XT offre une qualité de son ambiophonique Dolby.

Accessoires

Vérifiez si votre téléviseur comprend tous les éléments ci-après.
Si des éléments sont manquants, communiquez avec le détaillant.

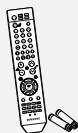

Télécommande (AA59-00381A) et piles AAA



Manuel d'instructions/
guide de sécurité



Cartes de garantie/
carte d'enregistrement
(non disponibles partout)

Les pièces ci-dessous sont vendues séparément et sont disponibles dans la plupart des boutiques d'électronique.

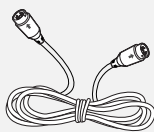

Câble S-Vidéo

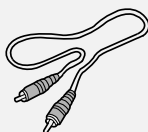

Câble vidéo

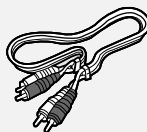

Câble audio

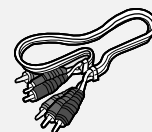

Câble pour composant



Câble optique



Câble d'antenne

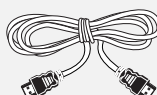

Câble HDMI

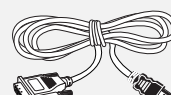

Câble HDMI/DVI

Affichage du panneau de configuration

Touches dans la partie inférieure droite du panneau

Les touches du panneau inférieur droit permettent de commander les principales fonctions du téléviseur, y compris le menu à l'écran. Pour accéder aux fonctions plus avancées, vous devez utiliser la télécommande. La forme et la couleur de l'appareil peuvent varier selon le modèle.

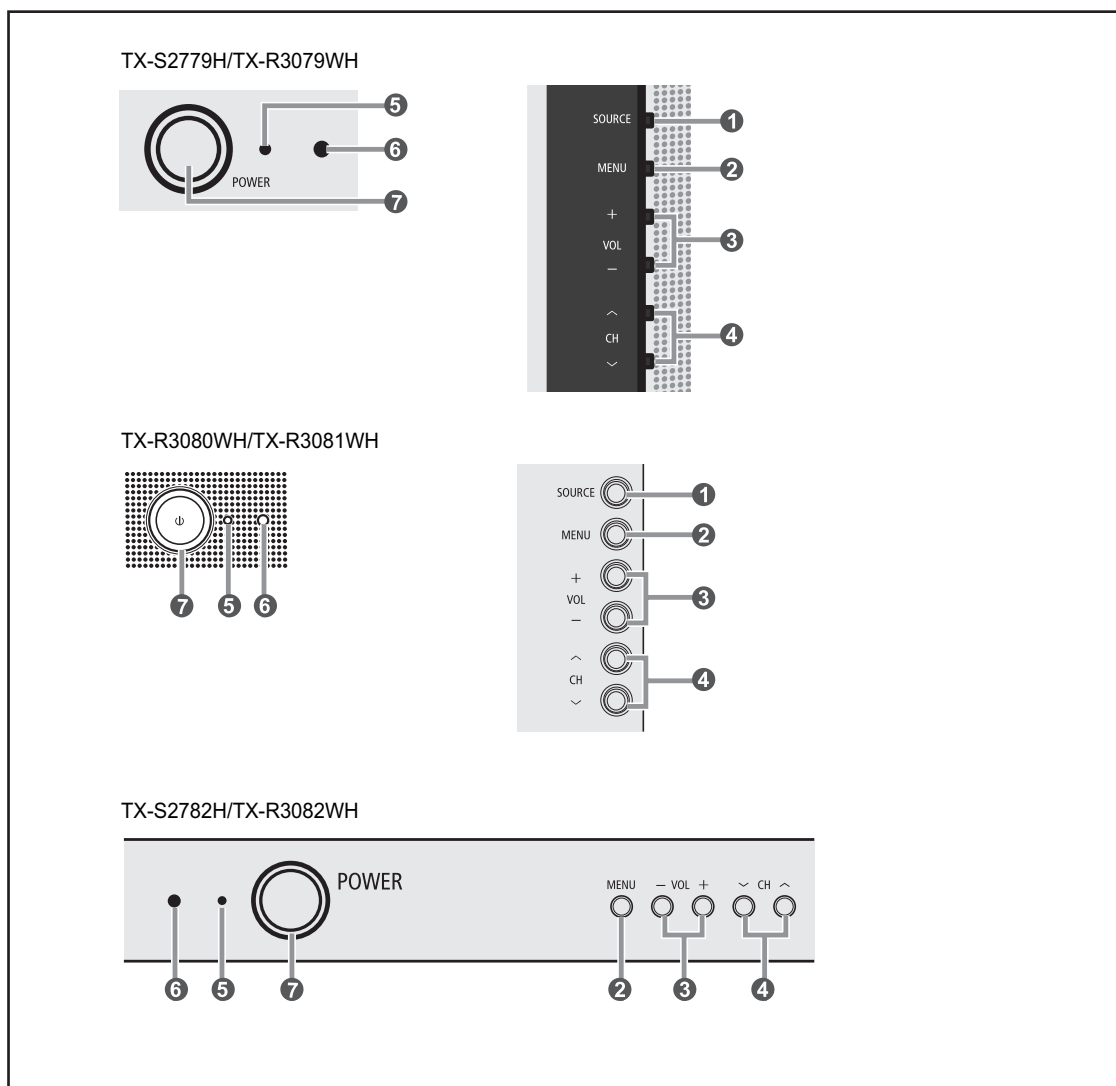

1 SOURCE

Permet de passer d'une source d'entrée disponible à l'autre (TV, AV1, AV2, S-Vidéo, Composant1, Composant2, HDMI ou HDMI1, 2; selon le modèle). Dans le menu à l'écran, utiliser cette touche de la même manière que la touche **ENTER** de la télécommande.

2 MENU

Pour afficher le menu des fonctions du téléviseur.

3 + VOL -

Appuyez sur cette touche pour augmenter ou diminuer le volume.
Dans le menu à l'écran, utiliser les touches **+ VOL -** de la même manière que les touches ◀ et ▶ de la télécommande.

4 ^ CH ^

Pour changer le canal.

Dans le menu à l'écran, utiliser les touches ^ **CH** ^ de la même manière que les touches ▲ et ▼ de la télécommande.

5 Voyant d'alimentation

Clignote et s'éteint lorsque le téléviseur est sous tension et s'allume en mode de mise en veille.

6 Capteur de télécommande

Diriger la télécommande vers ce capteur.

7 POWER

Pour allumer et éteindre le téléviseur.

Affichage du panneau de connexion

Prises du panneau arrière

Utiliser les prises du panneau arrière pour brancher des composants audiovisuels utilisés continuellement, par exemple un magnétoscope ou un lecteur DVD.

Pour savoir comment brancher ces dispositifs, reportez-vous aux pages 8 à 13.

La forme et la couleur de l'appareil peuvent varier selon le modèle.

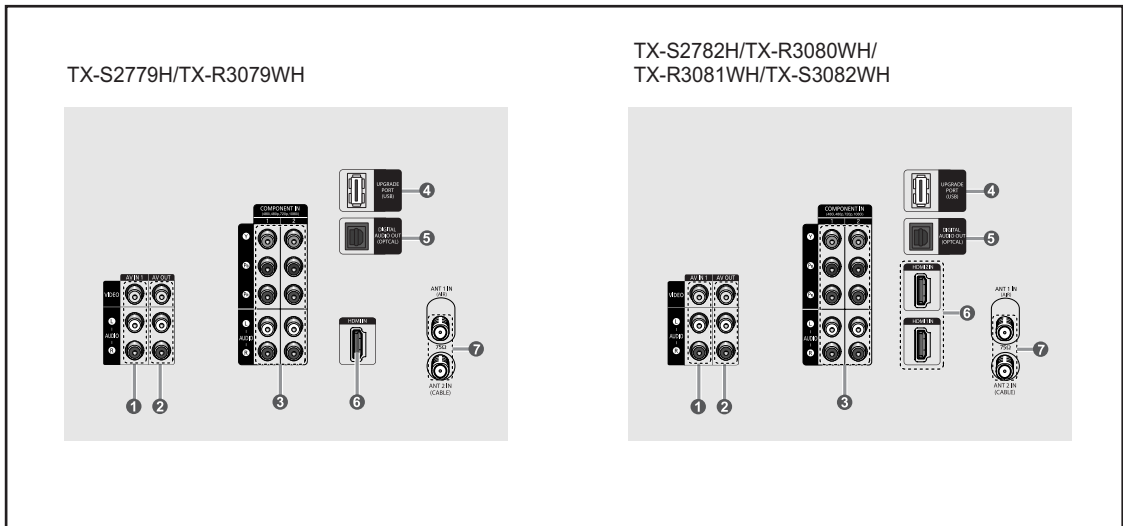

- 1 AV IN 1**
Entrées audio et vidéo pour appareils externes, comme un caméscope ou un magnétoscope.
- 2 AV OUT**
Permettent de connecter les prises d'entrée audio et vidéo d'un magnétoscope d'enregistrement.
- 3 COMPONENT IN 1, 2**
Permet de connecter les composants vidéo et audio.
- 4 UNIVERSE PORT (USB)**
Pour entretien seulement.
- 5 DIGITAL AUDIO OUT (OPTICAL)**
À brancher à un appareil audio numérique.
- 6 HDMI IN(TX-S2779H/TX-R3079WH)/
HDMI 1, 2 IN(TX-S2782H/TX-R3080WH/
TX-R3081WH/TX-S3082WH)**
Pour raccorder la prise HDMI d'un appareil avec sortie HDMI.
- 7 ANT 1 IN(AIR) / ANT 2 IN(CABLE)**
Pour connecter l'antenne (air) ou le câble.

Prises des panneaux latéraux

Les prises du panneau latéral gauche permettent de brancher un dispositif utilisé occasionnellement, par exemple un caméscope ou une console de jeu vidéo. (Voir page 11)

La forme et la couleur de l'appareil peuvent varier selon le modèle.

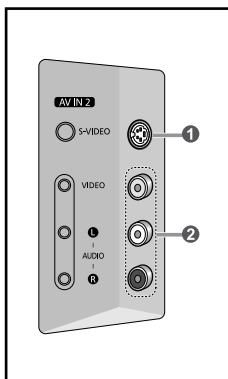

- 1 S-VIDEO IN**
Entrée vidéo pour appareils externes pourvus d'une sortie S-Vidéo.
- 2 AV IN 2**
Entrées audio et vidéo pour appareils externes, comme un caméscope ou un magnétoscope.

Télécommande

Vous pouvez utiliser la télécommande jusqu'à une distance d'environ 7 mètres (23 pieds) du téléviseur. Dirigez toujours la télécommande directement vers le téléviseur. Vous pouvez également utiliser votre télécommande pour commander votre magnétoscope, votre décodeur, votre lecteur DVD ou votre récepteur.

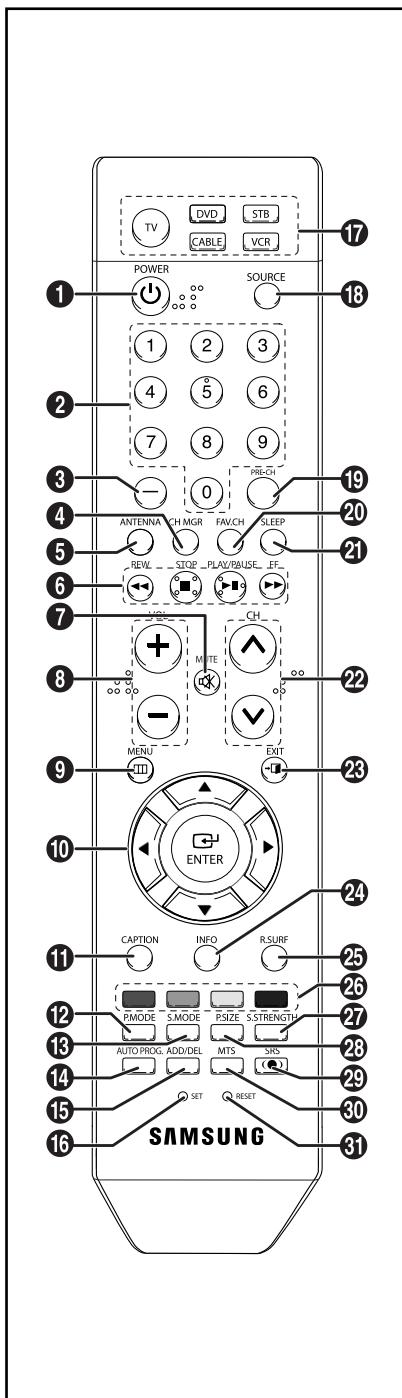

- 1 POWER**
Pour allumer et éteindre le téléviseur.
- 2 TOUCHES NUMÉRIQUES**
Pour changer le canal.
- 3 -**
Pour sélectionner des canaux supplémentaires (numériques et analogiques) diffusés par la même station. Par exemple, pour sélectionner le canal "54-3", appuyez sur "54", puis sur "-" et sur "3".
- 4 CH MGR**
Pour afficher la liste des canaux à l'écran.
- 5 ANTENNA**
Pour sélectionner "AIR" ou "CÂBLE".
- 6 Fonctions magnétoscope/DVD**
- Rembobinage
- Arrêt
- Lecture/pause
- Avance rapide
- 7 MUTE**
Permet de couper temporairement le son et de le rétablir.
- 8 + VOL -**
Appuyez sur cette touche pour augmenter ou diminuer le volume.
- 9 MENU**
Pour afficher le menu principal.
- 10 UP▲/DOWN▼/LEFT◀/RIGHT▶/ENTER**
Pour sélectionner des options de menu et modifier leur valeur.
- 11 CAPTION**
Pour commander la fonction de sous-titrage.
- 12 P.MODE**
Appuyez sur cette touche pour activer le mode d'image.
- 13 S.MODE**
Appuyez sur cette touche pour activer le mode de son.
- 14 AUTO PROG.**
Pour mémoriser automatiquement les canaux Air/Câble choisis.
- 15 ADD/DEL**
Pour mémoriser et supprimer les canaux.
- 16 SET**
Permet de configurer la télécommande pour commander le téléviseur, magnétoscope, câblesélecteur, lecteur DVD ou le récepteur.
- 17 TV, DVD, STB, CABLE, VCR**
Pour commander le téléviseur, lecteur DVD, récepteur, câblesélecteur ou magnétoscope.
- 18 SOURCE**
Pour afficher toutes les sources vidéo disponibles.
- 19 PRE-CH**
Pour syntoniser le canal précédent.
- 20 FAV.CH**
Pour naviguer entre vos canaux favoris.
- 21 SLEEP**
Permet de régler d'avance une durée au terme de laquelle le téléviseur s'éteindra automatiquement.
- 22 ^ CH v**
Pour changer le canal.
- 23 EXIT**
Pour sortir du menu.
- 24 INFO**
Pour afficher l'information à l'écran.
- 25 R.SURF**
Pour revenir automatiquement à un canal préféré au terme d'un délai préréglé par l'utilisateur.
- 26 Touches de couleur**
Appuyez sur celles-ci pour ajouter ou supprimer des canaux et les ajouter à la liste des canaux favoris dans le menu "Gestionnaire de canaux".
- 27 S.STRENGTH**
Pour vérifier la force du signal numérique.
- 28 P.SIZE**
Pour changer le format de l'image.
- 29 SRS**
Pour sélectionner le mode SRS TruSurround XT.
- 30 MTS**
Pour sélectionner le son stéréo, mono ou SAP.
- 31 RESET**
Lorsque la télécommande ne fonctionne pas, changez les piles et appuyez sur la touche RESET pendant 2 à 3 secondes avant de la réutiliser.

➤ Cette télécommande a été spécialement conçue pour les personnes ayant une déficience visuelle. Elle comporte des points en braille sur les touches Power, Channel et Volume.

Insertion des piles dans la télécommande

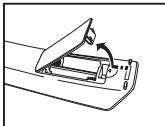

1. Soulevez le couvercle à l'arrière de la télécommande, comme indiqué dans la figure.
2. Insérez deux piles AAA.
 - Veillez à ce que les bornes + et – des piles correspondent à celles indiquées sur le schéma qui figure à l'intérieur du compartiment.

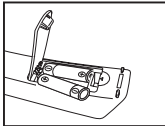

3. Remettez le couvercle.
 - Si vous ne prévoyez pas utiliser la télécommande pour une longue période, retirez les piles et rangez-les dans un endroit frais et sec. La télécommande a une portée d'environ 7 mètres, et les piles assurent une autonomie d'environ un an en usage normal.

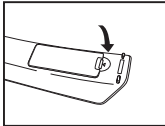

➤ **Si la télécommande ne fonctionne pas, vérifiez les points suivants :**

1. Est-ce que le téléviseur est sous tension?
2. Est-ce que les bornes plus et moins des piles sont inversées?
3. Est-ce que les piles sont vides?
4. Y a-t-il une interruption de courant ou est-ce que le cordon d'alimentation est débranché?
5. Y a-t-il une source lumineuse fluorescente ou une enseigne au néon à proximité?

Branchements

Branchement des antennes VHF et UHF

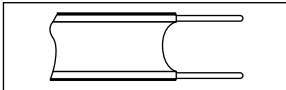

Si votre antenne est dotée de conducteurs semblables à ceux représentés ici, reportez-vous à la rubrique "Antenne 300 Ω à deux conducteurs plats" ci-dessous.

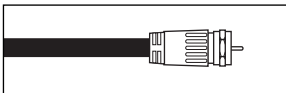

Si votre antenne est dotée d'un câble de connexion semblable à celui représenté ici, reportez-vous à la rubrique "Antenne 75 Ω à connecteur rond".

Si votre téléviseur est équipé de deux antennes, reportez-vous à la rubrique "Antennes VHF et UHF séparées".

Antenne 300 Ω à deux conducteurs plats

Si vous utilisez une antenne conventionnelle (par exemple, une antenne de toit ou des "oreilles de lapin") dotée de deux conducteurs plats de 300 Ω, procédez comme suit :

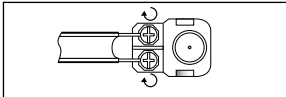

1. Installez les fils des deux conducteurs sous les vis de l'adaptateur de 300-75 Ω (non fourni). Serrez les vis à l'aide d'un tournevis.

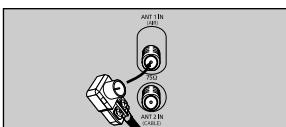

2. Branchez l'adaptateur dans la prise ANT 1 IN (AIR) située à l'arrière du téléviseur.

Antenne 75 Ω à conducteur rond

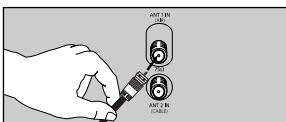

1. Branchez le câble de l'antenne dans la prise ANT 1 IN (AIR) située à l'arrière du téléviseur.

Antennes VHF et UHF séparées

Si vous utilisez deux antennes pour votre téléviseur (une antenne VHF et une antenne UHF), vous devez combiner les signaux de ces deux antennes avant de les raccorder au téléviseur. Pour cette opération, vous avez besoin d'un multiplexeur-adaptateur facultatif (en vente dans la plupart des boutiques d'électronique).

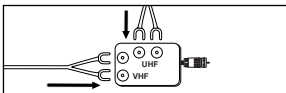

1. Raccordez les conducteurs des deux antennes au multiplexeur.

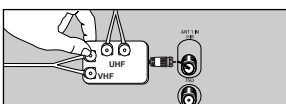

2. Branchez le multiplexeur dans la prise ANT 1 IN (AIR) située à l'arrière du téléviseur.

Branchement du câble

Pour connecter un service de câblodistribution, procédez comme suit :

Service de câblodistribution sans câblosélecteur

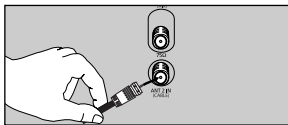

1. Branchez le câble dans la prise ANT 2 IN (CABLE) située à l'arrière du téléviseur.
 - Ce téléviseur étant configuré pour le câble, vous n'avez pas besoin de câblosélecteur pour recevoir les canaux de câblodistribution diffusés en clair.

Connexion d'un câblosélecteur qui désembrouille tous les canaux

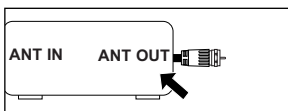

1. Repérez le câble branché à la sortie (ANT OUT) du câblosélecteur.
 - Cette borne peut porter la mention "ANT OUT", "VHF OUT" ou simplement "OUT".

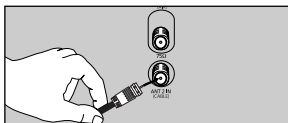

2. Branchez l'autre extrémité du câble à la borne ANT 2 IN (CABLE) à l'arrière du téléviseur.

Connexion d'un câblosélecteur qui désembrouille certains canaux

Si votre câblosélecteur désembrouille seulement certains canaux (par exemple, les canaux spécialisés), procédez comme suit : Vous aurez besoin d'un répartiteur à deux voies, d'un commutateur RF (A/B) et de quatre câbles d'antenne. (En vente dans la plupart des boutiques d'électronique.)

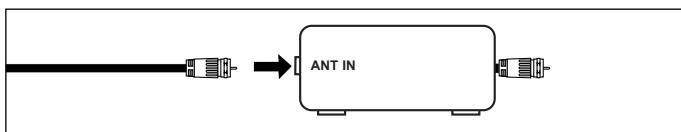

1. Débranchez le câble qui est relié au connecteur ANT IN du câblosélecteur.
 - Cette borne peut porter la mention "ANT IN", "VHF IN" ou simplement "IN".

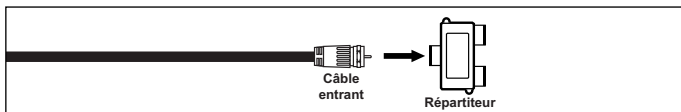

2. Reliez ce câble à un répartiteur à deux voies.

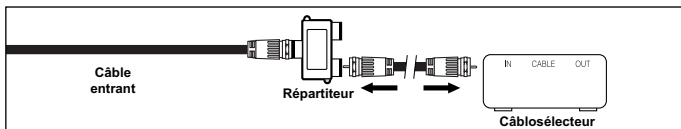

3. Reliez au moyen d'un câble d'antenne une borne de sortie du répartiteur et la borne d'entrée du câblosélecteur.

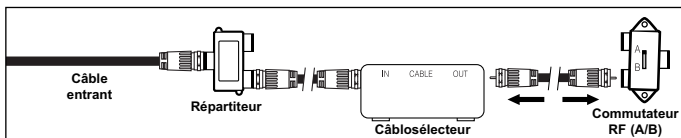

4. Reliez au moyen d'un câble d'antenne la borne de sortie d'antenne du câblosélecteur et la borne d'entrée B-IN du commutateur RF (A/B).

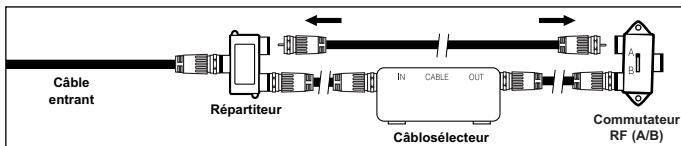

5. Reliez au moyen d'un autre câble l'autre borne de sortie du répartiteur et la borne d'entrée A-IN du commutateur RF (A/B).

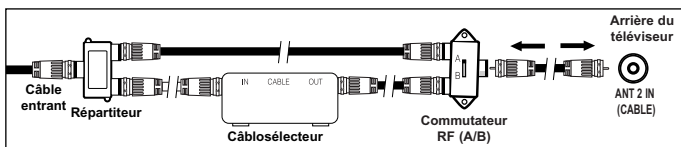

6. Reliez au moyen du dernier câble d'antenne la borne de sortie du commutateur RF (A/B) et la borne ANT 2 IN (CABLE) à l'arrière du téléviseur.

Une fois les branchements terminés, choisissez la position A du commutateur A/B pour les canaux standard. Choisissez la position B du commutateur A/B pour regarder les canaux brouillés. (Quand vous choisissez la position B du commutateur A/B, vous devez aussi syntoniser le canal du signal de sortie du câblodistributeur, habituellement le canal 3 ou 4.)

Branchement d'un magnétoscope

Ces instructions présupposent que vous avez déjà branché votre téléviseur à une antenne ou à un système de câblodistribution (conformément aux instructions indiquées aux pages 8 et 9). Ignorez l'étape 1 si votre téléviseur n'est pas branché à une antenne ou un système de câblodistribution.

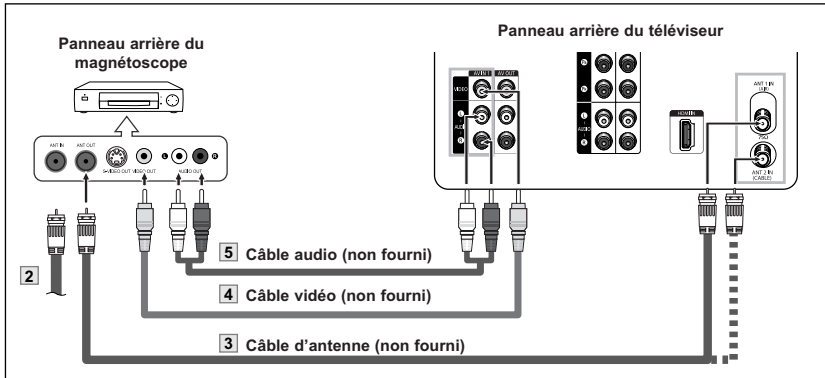
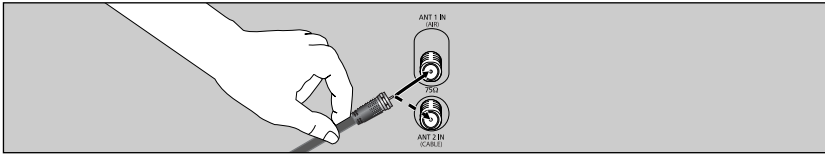

- Chaque appareil source externe possède une configuration de panneau arrière différente.
- Lorsque vous branchez un appareil externe, veillez à ce que les couleurs du câble et de la borne de connexion correspondent.
- Vous pouvez également effectuer le branchement à la prise AV IN 2 sur le panneau latéral du téléviseur.

1. Débranchez le câble ou l'antenne à l'arrière du téléviseur.
2. Branchez le câble ou l'antenne à la borne ANT IN à l'arrière du magnétoscope.
3. Reliez au moyen d'un câble d'antenne la borne ANT OUT du magnétoscope et la borne ANT 1 IN (AIR) ou ANT 2 IN (CABLE) du téléviseur.
4. Reliez au moyen d'un câble vidéo la prise de sortie vidéo du magnétoscope et la prise AV IN 1 [VIDEO] du téléviseur.
5. Reliez au moyen de câbles audio les prises de sortie AUDIO OUT du magnétoscope et les prises AV IN 1 [L-AUDIO-R] du téléviseur.
 - Si votre magnétoscope est un modèle "mono" (non stéréo), reliez les prises d'entrée audio droite et gauche du téléviseur au moyen d'un connecteur en Y (non fourni). Si votre magnétoscope fonctionne en stéréo, vous devez brancher deux câbles distincts.

Connexion d'un magnétoscope S-VHS

Votre téléviseur Samsung peut être branché à un signal S-Vidéo à partir d'un magnétoscope S-VHS. Un magnétoscope S-VHS fournit une meilleure qualité d'image que les modèles standard.

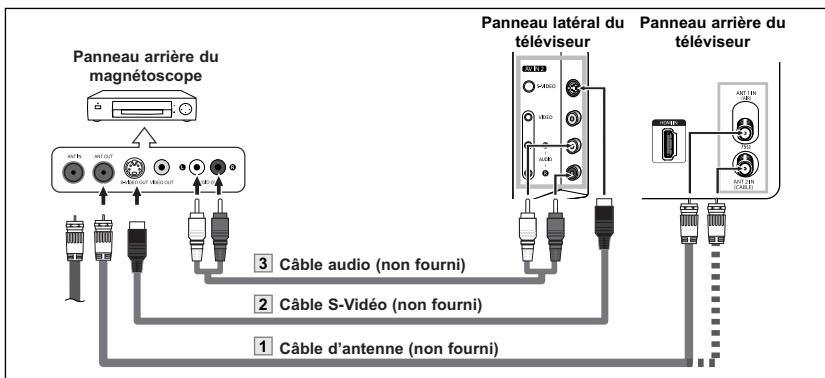

Un câble S-Vidéo est habituellement fourni avec un magnétoscope S-VHS. (Sinon, obtenez les câbles requis dans une boutique d'électronique.)

- Chaque appareil source externe possède une configuration de panneau arrière différente.
- Lorsque vous branchez un appareil externe, veillez à ce que les couleurs du câble et de la borne de connexion correspondent.
- L'image de certains jeux peut présenter une coupure lorsque le téléviseur est branché à une console de jeu.

1. Suivez les étapes 1 à 3 de la section précédente pour brancher l'antenne ou le câble au magnétoscope et au téléviseur.
2. Reliez au moyen d'un câble S-Vidéo la prise de sortie S-VIDEO OUT du magnétoscope et la prise d'entrée AV IN 2 [S-VIDEO] du téléviseur.
3. Reliez au moyen de câbles audio les prises de sortie AUDIO OUT du magnétoscope et les prises d'entrée AV IN 2 [L-AUDIO-R] du téléviseur.

Branchement d'un second magnétochrome pour enregistrer à partir du téléviseur

Votre téléviseur peut transmettre à un second magnétochrome les signaux d'image et de son pour leur enregistrement. Pour ce faire, vous devez brancher le second magnétochrome comme suit :

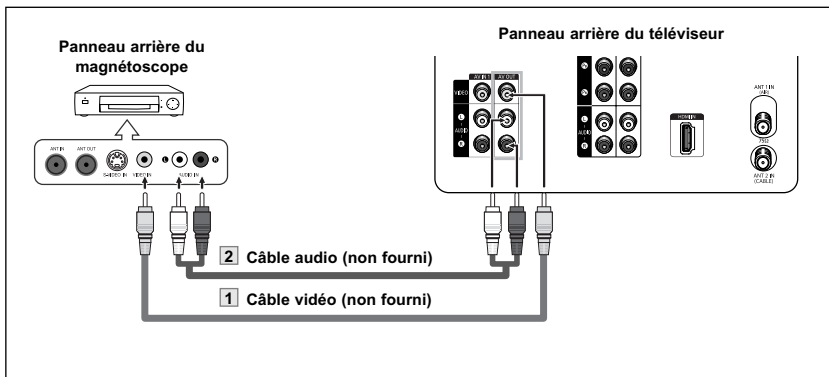

➤ Lorsque vous branchez un appareil externe, veillez à ce que les couleurs du câble et de la borne de connexion correspondent.

1. Reliez au moyen d'un câble vidéo la prise AV OUT [VIDEO] du téléviseur et la prise d'entrée VIDEO IN du magnétochrome. Consultez le mode d'emploi de votre magnétochrome pour en savoir plus sur l'enregistrement au moyen de ce type de connexion.
2. Au moyen d'un jeu de câbles audio, reliez les prises de sortie AV OUT [L-AUDIO-R] du téléviseur et les prises d'entrée AUDIO IN du magnétochrome. (Les prises d'entrée du magnétochrome peuvent être situées à l'avant ou à l'arrière de l'appareil.)

Branchement d'un caméscope

Les prises du panneau latéral du téléviseur simplifient le branchement d'un caméscope. Vous pouvez ainsi regarder directement les cassettes du caméscope, sans passer par un magnétochrome.

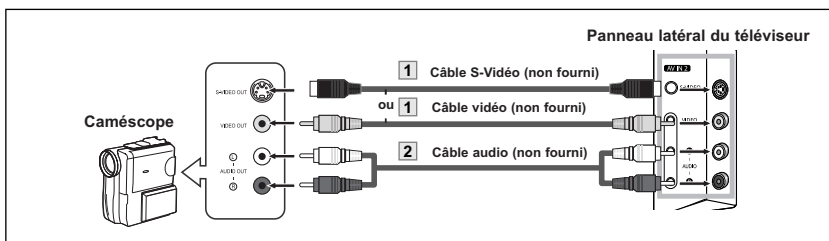

➤ Chaque appareil source externe possède une configuration de panneau arrière différente.
➤ Lorsque vous branchez un appareil externe, veillez à ce que les couleurs du câble et de la borne de connexion correspondent.

1. Reliez, au moyen d'un câble vidéo (ou câble S-Vidéo), la prise d'entrée AV IN 2 [VIDEO] (ou S-VIDEO) du téléviseur et la prise de sortie VIDEO OUT du caméscope.
2. Reliez au moyen de câbles audio les prises d'entrée AV IN 2 [L-AUDIO-R] du téléviseur et les prises de sortie AUDIO OUT du caméscope.

Connexion d'un lecteur DVD/récepteur

Les prises du panneau arrière du téléviseur simplifient le branchement d'un lecteur DVD ou d'un récepteur.

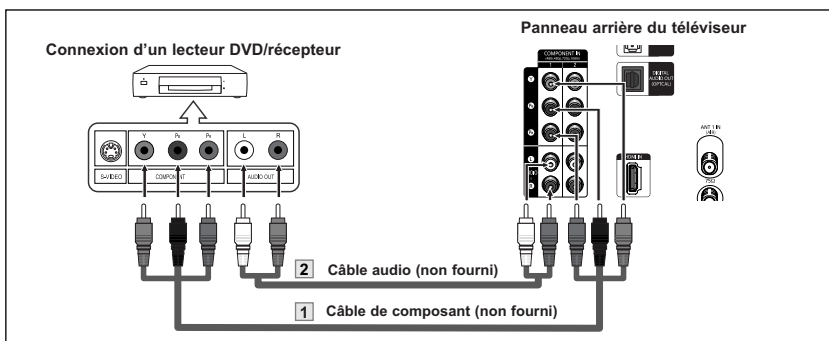

➤ La prise Component video sépare les données vidéo en Y (luminance (luminosité)), P_B (bleu) et P_R (rouge) pour une meilleure qualité vidéo. Assurez-vous que les connexions audio et vidéo correspondent. Par exemple, si vous branchez le câble vidéo à la prise COMPONENT IN, branchez également le câble audio à la prise COMPONENT IN.
➤ Chaque appareil source externe possède une configuration de panneau arrière différente.
➤ Lorsque vous branchez un appareil externe, veillez à ce que les couleurs du câble et de la borne de connexion correspondent.

1. Branchez un câble de composant entre les prises COMPONENT IN 1 [Y, P_B, P_R] (ou COMPONENT IN 2 [Y, P_B, P_R]) du téléviseur et les prises COMPONENT [Y, P_B, P_R] du lecteur DVD ou du récepteur.
2. Branchez les câbles audio entre les prises COMPONENT IN 1 [L-AUDIO-R] (ou COMPONENT IN 2 [L-AUDIO-R]) du téléviseur et les prises AUDIO OUT du lecteur DVD ou du récepteur.

Connexion d'un lecteur DVD/récepteur à la prise HDMI

Cette connexion est possible uniquement si l'appareil externe est pourvu d'une prise de sortie HDMI/DVI.

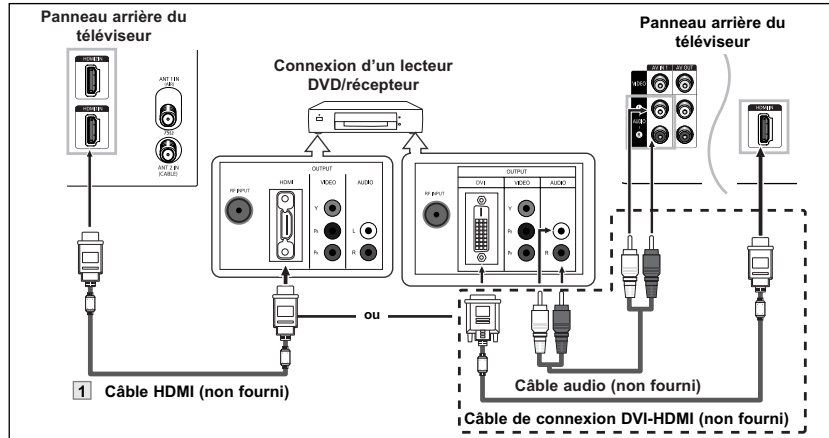

1. Branchez un câble HDMI entre la prise d'entrée [HDMI IN] ou [HDMI IN 1, 2] du téléviseur et la prise de sortie HDMI OUT du lecteur DVD ou du récepteur ou branchez un câble de DVI à HDMI ou un adaptateur DVI/HDMI entre la prise d'entrée [HDMI IN] ou [HDMI IN 1, 2] du téléviseur et la prise DVI du lecteur DVD ou du récepteur.

Si vous effectuez une connexion par le biais de la prise HDMI/DVI, vous devez également brancher des câbles audio. Branchez les câbles audio entre les prises d'entrée AV IN 1 [L-AUDIO-R] du téléviseur et les prises de sortie AUDIO OUT du lecteur DVD ou du récepteur.

Qu'est-ce que l'élément HDMI?

- C'est une interface multimédia à haute définition, de la prochaine génération, qui permet la transmission de signaux numériques audio et vidéo en utilisant un seul et unique câble sans compression.
- "Interface multimédia" est une désignation plus précise parce qu'elle prend en compte plusieurs canaux de signaux numériques audio (canaux 5.1). La différence entre les interfaces HDMI et DVI réside dans le fait que l'élément HDMI est de plus petites dimensions, comprend un composant de codage HDCP (Protection contre la copie numérique à large bande passante) et prend en charge les signaux numériques audio à canaux multiples.

- Chaque appareil source externe possède une configuration de panneau arrière différente.
- Lorsque vous branchez un appareil externe, veillez à ce que les couleurs du câble et de la borne de connexion correspondent.
- Lorsque la connexion est réalisée au moyen de la prise HDMI, il n'est pas nécessaire de brancher des câbles audio. Les câbles audio ne sont nécessaires que dans le cas d'un branchement au moyen de la prise HDMI/DVI.

Branchement d'un système audio numérique

Les prises du panneau arrière de votre téléviseur permettent de brancher facilement un système audio numérique.

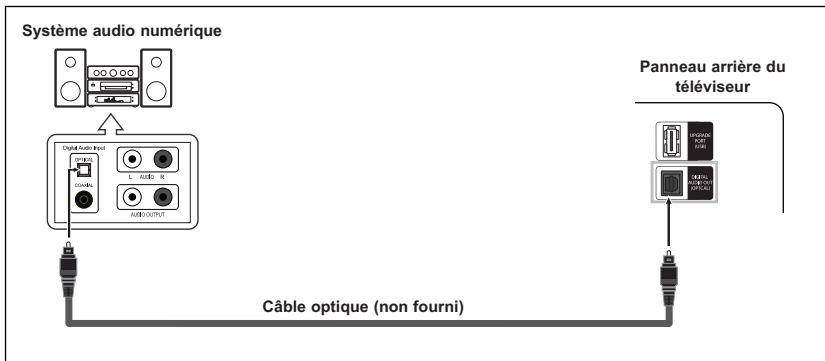

1. Branchez un câble optique entre les prises DIGITAL AUDIO OUT (OPTICAL) (Sortie audio numérique/Optique) du téléviseur et les prises d'entrée numérique du système audio numérique.

Lorsqu'un système audio numérique est branché à la borne [DIGITAL AUDIO OUT (OPTICAL)] : Baissez la sortie (volume) du téléviseur, puis réglez le volume à l'aide de la commande de volume du système.

Que signifie OPTIQUE?

- Un dispositif convertit le signal électrique en un signal lumineux optique et le transmet par un câble en fibres de verre. Un système qui transmet des signaux audio numériques sous forme d'onde lumineuse, le format S/PDIF, par le biais d'un conducteur en verre.
- La diffusion audio en 5.1 est possible lorsque le téléviseur est raccordé à un appareil externe doté de cette fonction audio.
- Chaque appareil source externe possède une configuration de panneau arrière différente.

AV OUT L-AUDIO-R				DIGITAL AUDIO OUT(OPTICAL)			
RF		Audio-Vidéo (AV), S-Vidéo	Composant, HDMI	RF		Audio-Vidéo (AV), S-Vidéo	Composant, HDMI
Numérique	Analogique			Numérique	Analogique		
Sortie son	Sortie son	Sortie son	Sourdine	Sortie son	Sortie son	Sortie son	Sourdine

- Si vous voulez regarder des films en branchant un lecteur DVD ou un récepteur aux prises COMPONENT ou HDMI IN du téléviseur, reliez les prises AUDIO OUT du lecteur DVD ou du récepteur à un amplificateur ou un cinéma maison DVD.

Branchement d'un amplificateur ou d'un système de cinéma maison à DVD

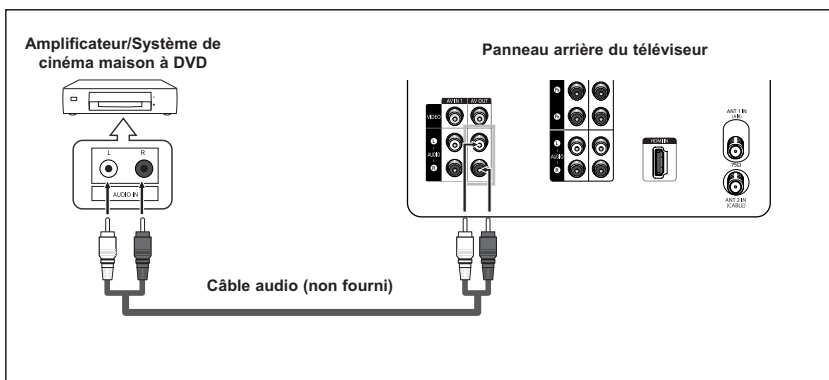

- Chaque appareil source externe possède une configuration de panneau arrière différente.
- Lorsque vous branchez un appareil externe, veillez à ce que les couleurs du câble et de la borne de connexion correspondent.

1. Branchez les câbles audio entre la prise de sortie AUDIO OUT [L-AUDIO-R] du téléviseur et la prise d'entrée AUDIO IN de l'amplificateur ou du système de cinéma maison à DVD.

Lorsqu'un amplificateur audio est connecté aux bornes "AUDIO OUT [L-AUDIO-R]" : Baissez la sortie (volume) du téléviseur, puis réglez le volume à l'aide de la commande de volume de l'amplificateur.

Fonctionnement

Mise en fonction/hors fonction du téléviseur



Appuyez sur la touche **POWER** de la télécommande.
Vous pouvez aussi utiliser la touche **POWER** du téléviseur.

Fonction Prêt-à-l'emploi

Au moment de la première mise en marche du téléviseur, deux paramètres individuels de base sont proposés automatiquement à la configuration :



1. Appuyez sur la touche **POWER** de la télécommande.
Le message "Configuration langue, chaînes et heure." s'affiche.
Appuyez sur la touche **ENTER**; le menu "Pour sélectionner la langue d'affichage." s'affiche automatiquement.



2. Appuyez sur la touche **ENTER** pour indiquer la langue de votre choix.
Appuyez sur la touche ▲ ou ▼ pour sélectionner la langue, puis appuyez sur la touche **ENTER**.
Le menu "Choisir les antennes à mettre en mémoire." s'affiche automatiquement.



3. Appuyez sur les touches ▲ ou ▼ pour mémoriser les canaux de la connexion sélectionnée.
Appuyez sur la touche **ENTER** pour sélectionner "Démarrer".
 - Si l'antenne est branchée à la prise ANT 1 (AIR), sélectionnez "Air", et si elle est branchée à la prise ANT 2 (CABLE), choisissez "Câble".
 - Si les prises ANT 1 (AIR) et ANT 2 (CABLE) sont toutes deux utilisées, sélectionnez "Air + Câble".
 - En mode Câble, vous pouvez sélectionner la source de signal appropriée (STD, HRC et IRC) en appuyant sur la touche ◀, puis appuyez sur la touche ▲ ou ▼. Appuyez sur la touche ▶ pour sélectionner "Démarrer", puis appuyez sur la touche **ENTER**.
Pour connaître le système utilisé dans votre région, communiquez avec votre câblodistributeur.

Suite...

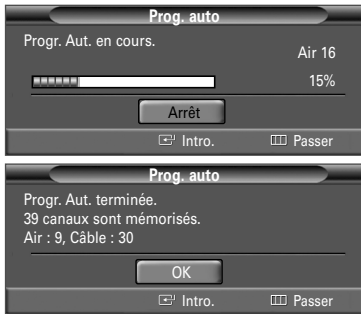

4. La mémorisation des canaux disponibles commence. Lorsque la mémorisation est terminée, le menu Prog. auto. s'affiche de nouveau. Appuyez sur la touche **ENTER** lorsque la mémorisation des canaux est terminée. Le menu "Mode horloge" s'affiche automatiquement.
- > Pour arrêter la recherche avant la fin, appuyez sur la touche **ENTER** en activant la fonction arrêt.



5. Appuyez sur la touche **ENTER**. Appuyez sur la touche ▲ ou ▼ pour sélectionner "Manuel" afin de régler manuellement l'heure, puis appuyez sur la touche **ENTER**. "Entrez la date et l'heure en cours." s'affiche.
- > Si vous sélectionnez "Auto", le menu "Régler l'horloge à l'heure avancée." s'affiche; passez à l'étape 8.



6. Appuyez sur la touche ◀ ou ▶ pour naviguer entre les paramètres "Mois", "Jour", "Année", "Heure", "Minute" et "am/pm". Définissez la date et l'heure souhaitées en utilisant la touche ▲ ou ▼, puis appuyez sur la touche **MENU**.
- > Vous pouvez régler le mois, le jour, l'année, l'heure et les minutes directement en utilisant les touches numériques de la télécommande.

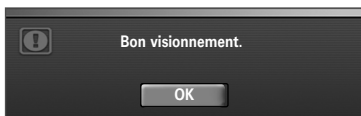

7. Le message "Bon visionnement." s'affiche. Lorsque vous avez terminé, appuyez sur la touche **ENTER**.
- > Même si l'on n'appuie pas sur la touche **ENTER**, le message s'efface automatiquement au bout de quelques secondes.

Réglage automatique de l'horloge

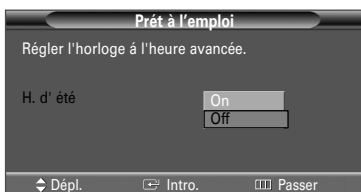

8. Appuyez sur la touche **ENTER**. Appuyez sur la touche ▲ ou ▼ pour sélectionner "On" ou "Off", puis appuyez sur la touche **ENTER**. Le menu "Choisissez le fuseau horaire où vous vous trouvez." s'affiche automatiquement.



9. Appuyez sur la touche ▲ ou ▼ pour sélectionner le fuseau horaire de votre région (et pour déplacer la sélection vers la zone appropriée sur la carte du Canada). Appuyez sur la touche **ENTER**. Dans le cas contraire, reportez-vous aux pages 35 et 36 pour savoir comment régler l'horloge.



10. Le message "Bon visionnement." s'affiche. Lorsque vous avez terminé, appuyez sur la touche **ENTER**.
- > Même si l'on n'appuie pas sur la touche **ENTER**, le message s'efface automatiquement au bout de quelques secondes.

Suite...

Si vous souhaitez réinitialiser ce paramètre...



1. Appuyez sur la touche **MENU**. Appuyez sur la touche **▲** ou **▼** pour sélectionner "Configuration", puis appuyez sur la touche **ENTER**.



2. Appuyez sur la touche **ENTER** pour sélectionner "Prêt à l'emploi". Pour en savoir plus sur la configuration des options, reportez-vous aux pages 13 et 14.
- La fonction Prêt-à-l'emploi est accessible uniquement en mode TV.

Changement de canaux

Utilisation des touches des canaux

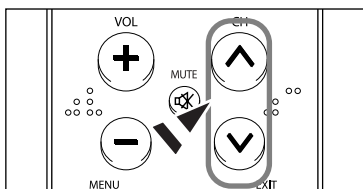

1. Appuyez sur la touche **CH ^** ou **CH v** pour changer de canal.
 - Lorsque vous appuyez sur la touche **CH ^** ou **CH v**, le téléviseur change de canal en séquence. Vous voyez défiler tous les canaux mémorisés par le téléviseur. (Le téléviseur doit avoir mémorisé au moins trois canaux.) Vous ne voyez pas les canaux qui n'ont pas été mémorisés ou qui ont été supprimés de la mémoire. Reportez-vous à la page 17 pour la mémorisation des canaux.

Utilisation des touches numériques

Les touches numériques permettent d'accéder directement à n'importe quel canal.

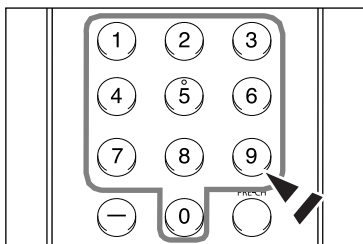

1. À l'aide des touches numériques, entrez le numéro du canal à syntoniser. Par exemple, pour syntoniser le canal 27, appuyez sur 2, puis sur 7. Le téléviseur change de canal quand vous appuyez sur le second chiffre.

Utilisation de la touche "-"

La touche "-" est utilisée pour sélectionner les canaux qui diffusent en signaux numériques et analogiques.

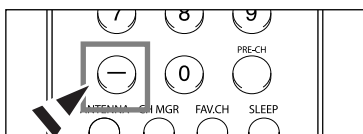

1. Par exemple, pour choisir le canal 7 (numérique), appuyez sur "7", puis sur "-" et sur "1". HD indique que le téléviseur reçoit un signal numérique haute définition. SD indique que le téléviseur reçoit un signal à définition standard.

Touche PRE-CH pour syntoniser le canal précédent

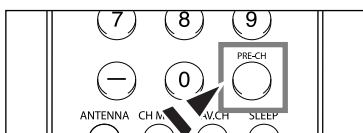

1. Appuyez sur la touche **PRE-CH**. Le téléviseur passe automatiquement au dernier canal syntonisé.
 - Pour alterner rapidement entre deux canaux dont les positions sont éloignées, syntonisez l'un des deux canaux, puis utilisez les touches numériques pour syntoniser l'autre canal. Il suffit ensuite d'appuyer sur la touche **PRE-CH** pour passer de l'un à l'autre.

Réglage du volume

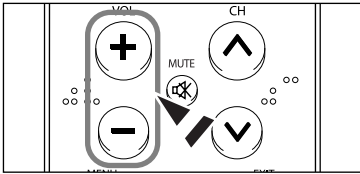

1. Appuyez sur **VOL +** pour augmenter le volume et sur **VOL -** pour le réduire.

Utilisation de la touche Mute

Vous pouvez à tout moment couper le son en appuyant sur la touche MUTE.

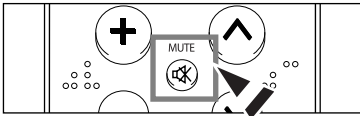

1. Appuyez sur **MUTE** pour couper le son.
Le mot "Silence" s'affiche dans l'angle inférieur gauche de l'écran.
2. Pour rétablir le son, appuyez de nouveau sur **MUTE**, ou appuyez sur **VOL +** ou **VOL -**.

Affichage des paramètres

L'écran des paramètres indique le canal activé et l'état de certains réglages audiovisuels.

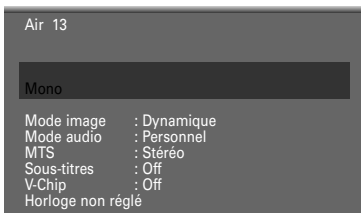

1. Appuyez sur la touche **INFO** de la télécommande.
S'affichent alors le canal, le type de configuration sonore et l'état de certains paramètres du son et de l'image.



-  Appuyez de nouveau sur la touche **INFO** ou attendez environ 10 secondes et l'affichage disparaîtra automatiquement.

Affichage des menus



1. Alors que le téléviseur est allumé, appuyez sur la touche **MENU** de la télécommande.
Le menu principal s'affiche. Les cinq icônes de gauche représentent les fonctions : "Entrée", "Image", "Son", "Chaîne" et "Configuration".
2. Appuyez sur la touche **▲** ou **▼** pour sélectionner une des cinq icônes.
Puis appuyez sur la touche **ENTER** pour accéder au sous-menu de l'option.
3. Appuyez sur la touche **EXIT** pour quitter le menu.



- Les menus disparaissent après quelques secondes.

Mémorisation des canaux

Le téléviseur peut mémoriser tous les canaux captés par l'antenne ou câblodiffusés.

Une fois les canaux mémorisés, la touche **CH** \wedge ou **CH** \vee permet de les parcourir successivement,

ce qui vous évite de syntoniser chaque canal manuellement avec les touches numériques. La mémorisation des canaux s'effectue en trois étapes :

sélection de la source de diffusion, mémorisation automatique des canaux et ajout ou suppression manuelle de canaux.

Sélection de la source de diffusion

Pour que votre téléviseur puisse mémoriser les canaux disponibles, vous devez préciser la source de diffusion utilisée (air ou câble).



1. Appuyez sur la touche **MENU**.

Appuyez sur la touche \blacktriangle ou \blacktriangledown pour sélectionner "Chaîne", puis appuyez sur la touche **ENTER**.



2. Appuyez sur la touche **ENTER** pour sélectionner "Antenne".

Appuyez sur la touche \blacktriangle ou \blacktriangledown pour sélectionner "Air" ou "Câble", puis appuyez sur la touche **ENTER**.

Appuyez sur la touche **EXIT** pour quitter le menu.

Mémorisation des canaux (méthode automatique)



1. Appuyez sur la touche **MENU**.

Appuyez sur la touche \blacktriangle ou \blacktriangledown pour sélectionner "Chaîne", puis appuyez sur la touche **ENTER**.

2. Appuyez sur la touche \blacktriangle ou \blacktriangledown pour sélectionner "Prog. auto", puis appuyez sur la touche **ENTER**.



3. Appuyez sur la touche \blacktriangle ou \blacktriangledown pour sélectionner la connexion avec l'antenne, puis appuyez sur la touche **ENTER**.

> Air : signal d'antenne de type "Air".

> Câble : signal d'antenne de type "Câble".

> Air + Câble : signaux d'antenne de type "Air" et "Câble".

> Si l'antenne est branchée sur la prise ANT 1 IN (AIR), sélectionnez "Air" et si elle est branchée sur la prise ANT 2 IN (CABLE), sélectionnez "Câble".

> Si les prises ANT 1 IN et ANT 2 IN sont toutes deux utilisées, sélectionnez "Air + Câble".

> Si vous choisissez "Air", passez à l'étape 5.

4. Sélectionnez la source de signal appropriée (STD, HRC et IRC) en appuyant sur la touche \blacktriangleleft , puis appuyez sur la touche \blacktriangle ou \blacktriangledown .

Appuyez sur la touche \blacktriangleright pour sélectionner "Démarrer", puis appuyez sur la touche **ENTER**.

> STD, HRC et IRC désignent différents systèmes de télévision par câble. Pour connaître le système utilisé dans votre région, communiquez avec votre câblodistributeur. La sélection de la source de diffusion est maintenant terminée.



5. Lorsque la mémorisation est terminée, le menu "Prog. auto" s'affiche de nouveau.

Appuyez sur la touche **EXIT** pour quitter le menu.



- Vous pouvez également appuyer sur la touche **AUTO PROG.** de la télécommande pour afficher la programmation automatique.

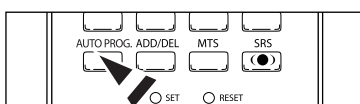

Programmation de la télécommande

Une fois programmée correctement, la télécommande peut fonctionner selon cinq modes distincts, soit téléviseur, magnétoscope, câblosélecteur, lecteur DVD ou récepteur.

Appuyez sur la touche de la télécommande correspondant à l'appareil voulu pour passer d'un mode à l'autre et commander les fonctions de l'appareil.

➤ Il se peut que la télécommande ne soit pas compatible avec tous les modèles de lecteurs DVD, magnétoscopes, câblosélecteurs et récepteurs.

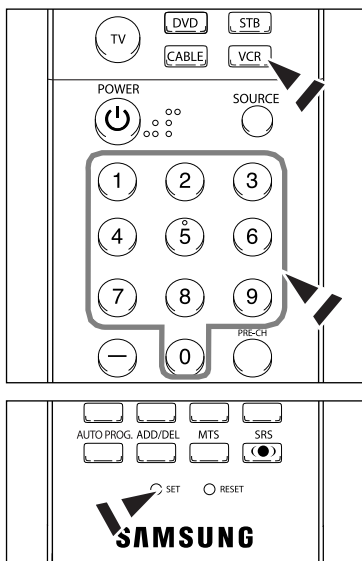

Configuration de la télécommande pour faire fonctionner votre magnétoscope

1. Éteignez votre magnétoscope.
2. Appuyez sur la touche **VCR** de la télécommande du téléviseur.
3. Appuyez sur la touche **SET** de la télécommande du téléviseur.
4. Appuyez sur les touches numériques de votre télécommande qui correspondent aux trois chiffres du code du magnétoscope dont les marques sont répertoriées à la page 20 du présent guide. Veillez à entrer tous les chiffres du code, même si le premier chiffre est "0". Si plusieurs codes sont indiqués, essayez d'abord le premier.
5. Appuyez sur la touche **POWER** de la télécommande. Votre magnétoscope devrait s'allumer si vous avez bien configuré votre télécommande.

Si votre magnétoscope ne s'allume pas une fois la configuration effectuée, répétez les étapes 2, 3 et 4, mais essayez un autre code parmi ceux correspondant à la marque de votre magnétoscope. Si aucun autre code n'est répertorié, essayez tous les codes de magnétoscope, de 000 à 080.

Remarque sur l'utilisation des modes de la télécommande : Magnétoscope
Lorsque la télécommande est en mode "VCR", les touches de volume commandent toujours le volume du téléviseur.

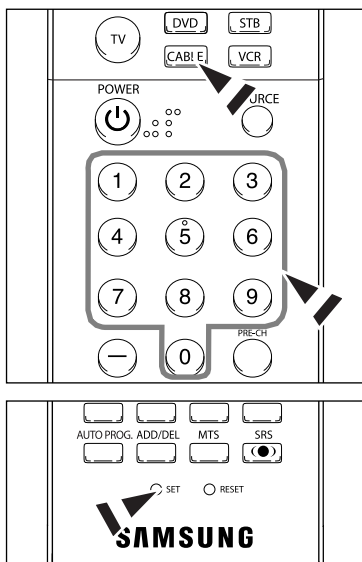

Configuration de la télécommande pour faire fonctionner votre câblosélecteur

1. Éteignez le câblosélecteur.
2. Appuyez sur la touche **CABLE** de la télécommande du téléviseur.
3. Appuyez sur la touche **SET** de la télécommande du téléviseur.
4. Appuyez sur les touches numériques de votre télécommande qui correspondent aux trois chiffres du code du câblosélecteur dont les marques sont répertoriées à la page 21 du présent guide. Veillez à entrer tous les chiffres du code, même si le premier chiffre est "0". Si plusieurs codes sont indiqués, essayez d'abord le premier.
5. Appuyez sur la touche **POWER** de la télécommande. Votre câblosélecteur devrait s'allumer si vous avez bien configuré votre télécommande.

Si votre câblosélecteur ne s'allume pas une fois la configuration effectuée, répétez les étapes 2, 3 et 4, mais essayez un autre code parmi ceux correspondant à la marque de votre câblosélecteur. Si aucun autre code n'est répertorié, essayez tous les codes, de 000 à 046.

Remarque sur l'utilisation des modes de la télécommande : Câblosélecteur
Lorsque la télécommande est en mode "CABLE", les touches de volume commandent toujours le volume du téléviseur.

Suite...

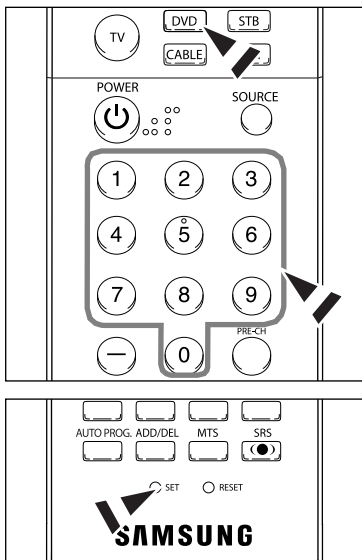

Configuration de la télécommande pour faire fonctionner votre lecteur DVD

1. Éteignez votre lecteur DVD.
2. Appuyez sur la touche **DVD** de la télécommande du téléviseur.
3. Appuyez sur la touche **SET** de la télécommande du téléviseur.
4. Appuyez sur les touches numériques de votre télécommande qui correspondent aux trois chiffres du code du lecteur DVD dont les marques sont répertoriées à la page 22 du présent guide. Veillez à entrer tous les chiffres du code, même si le premier chiffre est "0". Si plusieurs codes sont indiqués, essayez d'abord le premier.
5. Appuyez sur la touche **POWER** de la télécommande.
Votre lecteur DVD devrait s'allumer si vous avez bien configuré votre télécommande.

Si votre lecteur DVD ne s'allume pas une fois la configuration effectuée, répétez les étapes 2, 3 et 4, mais essayez un autre code parmi ceux correspondant à la marque de votre lecteur DVD. Si aucun autre code n'est répertorié, essayez tous les codes, de 000 à 141.

Remarque sur l'utilisation des modes de la télécommande : DVD

Lorsque la télécommande est en mode "DVD", les touches de volume commandent toujours le volume du téléviseur.

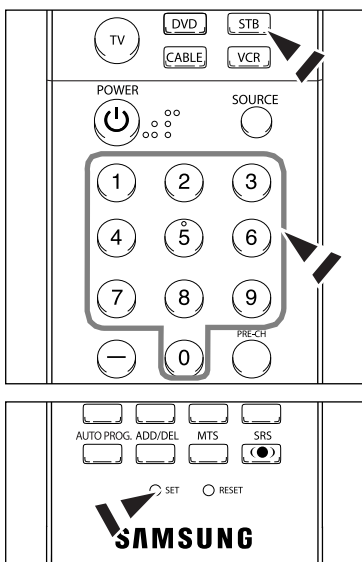

Configuration de la télécommande pour faire fonctionner votre récepteur

1. Éteignez votre récepteur.
2. Appuyez sur la touche **STB** de la télécommande du téléviseur.
3. Appuyez sur la touche **SET** de la télécommande du téléviseur.
4. Appuyez sur les touches numériques de votre télécommande qui correspondent aux trois chiffres du code du récepteur dont les marques sont répertoriées à la page 21 du présent guide. Veillez à entrer tous les chiffres du code, même si le premier chiffre est "0". Si plusieurs codes sont indiqués, essayez d'abord le premier.
5. Appuyez sur la touche **POWER** de la télécommande.
Votre récepteur devrait s'allumer si vous avez bien configuré votre télécommande.

Si votre récepteur ne s'allume pas une fois la configuration effectuée, répétez les étapes 2, 3 et 4, mais essayez un autre code parmi ceux correspondant à la marque de votre récepteur. Si aucun autre code n'est répertorié, essayez tous les codes, de 000 à 074.

Remarque sur l'utilisation des modes de la télécommande : Récepteur

Lorsque la télécommande est en mode "STB", les touches de volume commandent toujours le volume du téléviseur.

Suite...

Codes de programmation de la télécommande

Magnétoscope

Marque	Code
SAMSUNG	000 001 002 003 004 005 077 078 079
ADMIRAL	020
AIWA	025
AKAI	004 027 032
AUDIO DYNAMICS	007 026
BELL&HOWELL	018
BROKSONIC	022
CANDLE	002 003 006 008 015 055
CANON	021 056
CITIZEN	002 003 006 008 015 055
COLORTYME	007
CRAIG	002 024
CURTIS MATHES	002 007 008 017 021 025 056 064 066
DAEWOO	003 010 011 012 013 014 015 016
DB	007 026
DIMENSIA	017
DYNATECH	025
ELECTROHOME	034
EMERSON	001 003 006 021 022 025 030 032 034 040 047 050 052 060 063 065 066 067 069 073
FISHER	018 024 028 029 048 051 061
FUNAI	025
GENERAL ELECTRIC	002 005 017 021 056
GO VIDEO	002
LG(Goldstar)	006 007 008 009 010
HARMAN KARDON	007
HITACHI	019 025 041 042 074
INSTANT REPLAY	021
JC PENNEY	002 007 018 019 021 026 037 041 054 056
JCL	007 008 018 021 026 037
KENWOOD	007 008 018 026 037
KLH	070
LLOYD	025
LOGIK	038
LXI	025
JVC	081 082 083
MAGNAVOX	021 056 059
MARANTZ	007 008 018 021 026 037 062
MARTA	006
KONIA	036
ORION	073 074 075 076
MEI	021
MEMOREX	006 021 024 025
MGA	034
MIDLAND	005
MINOLTA	019 041 075

Marque	Code
MITSUBISHI	019 034 041 046
MONTGOMERY WARD	020
MTC	002 025
MULTITECH	002 005 025 038
NEC	007 008 018 026 037 062 064
OPTIMUS	020
PANASONIC	021 056 071 072
PENTAX	019 041 075
PENTEX RESEARCH+	008
PHILCO	021 056 059
PHILIPS	021 080
PIONEER	019 026 039 053
PORTLAND	015 049 055
PROSCAN	017
QUARTZ	018
QUASAR	021 056
RADIO SHACK/REALISTIC	006 018 020 021 024 025 029 034 048 056
RCA	002 017 019 021 035 041 043 057 068 076
SANSUI	026
SANYO	018 024
SCOTT	003 047 052 067
SEARS	006 018 019 024 028 029 041 048 051
SHARP	020 034 045 015
SHIMTOM	027 033 038 058
SIGNATURE	025
SONY	027 033 044
SYLVANIA	021 025 056 059
SYMPHONIC	025
TANDY	018 025
TASHIKA	006
TATUNG	037
TEAC	025 037 068
TECHNICS	021
TEKNIKA	006 021 025 031
TMK	066
TOSHIBA	003 019 029 051 052
TOTEVISION	002 006
UNITECH	002
VECTOR RESEARCH	007 026
VICTOR	026
VIDEO CONCEPTS	007 026
VIDEOSONIC	002
WARDS	002 003 006 019 020 021 024 025 034 038 041
YAMAHA	007 008 018 026 037
ZENITH	023 027 033

Suite...

CÂBLOSÉLECTEUR

Marque	Code
SAMSUNG	000 001 002 003 004 005 006 007
GI	041
HAMLIN	003 024 031
HITACHI	025 030
JERROLD	038 039
MACOM	025 030
MAGNAVOX	019 023 028
OAK	026
PANASONIC	003 022 027 037 044
PHILIPS	019 021 023 028
PIONEER	004 018 020 044
RCA	014 022 040
REGAL	003

Marque	Code
REGENCY	015 023
SA	042 043
SCIENTIFIC ATLAN	042 043
SPRUCER	022
STARGATE 2000	036
SYLVANIA	016
TEXSCAN	016
TOCOM	032
UNIVERSAL	033 034
VIEWSTAR	019 021 023 028
WAMER AMEX	046
ZENITH	017 029 035 037 045

RÉCEPTEUR SAMSUNG

Produit	Code
Ground wave STB	001 002
Satellite STB	003
CABLE STB	004
STB DVD COMBO	008
Satellite STB HDD COMBO Standard	009

Produit	Code
Satellite STB HDD COMBO Premium	010
CABLE STB HDD COMBO Standard	011
CABLE STB HDD COMBO Premium	012
Ground wave STB HDD COMBO Standard	013
Ground wave STB HDD COMBO Premium	014

RÉCEPTEUR

Marque	Code
ALPHASTAR	023
ANAM	043
CHANNEL MASTER	018 034
CROSSDIGITAL	019
CHAPARRAL	035
DIRECT TV	015 016 017 019 022 045 060 061 062 065 066 067 068
DAEWOO	074
DISH NETWORK SYSTEM	069 070
DISHPRO	069
DRAKE	018 024 032
DX ANTENNA	027
ECHOSTAR	025 069 070 071
EXPRESSVU	069
GOI	069
GE	065
GENERAL INSTRUMENT	046 047 048 063 064
HTS	069
HOME CABLE	056
HITACHI	022
HUGHES NETWORK	015 017
IQ	020
IQ PRISM	020
JANEIL	059
JERROID	063
JVC	069 070

Marque	Code
LG(Goldstar)	044 073
MAGNAVOX	016 021 036 038 039 040 041 042
MEMOREX	016
MOTOROLA	064
MACOM	018
MITSUBISHI	015
NEXT LEVEL	047 048 064
PHILIPS	015 016 017 021 033 036 038 039 040 041 042 067
PRIMESTAR	046 049 050 063
PANASONIC	058 059 061 062
PAYSAT	016
PROSCAN	065 066
RCA	051 052 053 065 066
RADIOSHACK	064
REALISTIC	057
STS	020 027
STAR TRAK	026
SKY	031
SKY LIFE	005 006 007
SHACK	064
STAR CHOICE	064
SONY	054 060
TOSHIBA	015 017 028 029 030 072
ULTIMATE TV	060 066
UNIDEN	016 021 037 055 056 057
ZENITH	024 031 068

Suite...

LECTEUR DVD SAMSUNG

Produit	Code
DVD	000 001 002
DVDR	003 004
BD Record	005 006
VCR COMBO	007 008 009 010 011
VCR Record	012
DHR COMBO	013

Produit	Code
Home Theater VCR COMBO	014 015 016
HDD Record COMBO	017
TWIN TRAY COMBO	018
STB DVD COMBO	019
DVD Receiver	020
AV Receiver	021

DVD

Marque	Code
ANAM	030
AUDIOVOX	075
AUDIOLOGIC	085
ANABA	072
APEX DIGITAL	070 071 074 086 083 084 088 111 112
AIWA	114
BROKSONIC	062
BLAUPUNKT	074
B&K	122 123
CURTIS MATHES	027
CYBER HOME	065 077 078 079 082
CLARION	080 125
CIRRUS	081
CINEVISION	095
DAEWOO	066
DENON	146
FARENHEIT	067 068
FISHER	090
GPX	060
GO VIDEO	061 089 133 135
GE	069 074
GREENHILL	074
HITACHI	064 113
HITEKER	071
HOYO	073
HARMAN / KARDON	091 110
IRT	089
INTEGRA	092
JBL	091
JVC	022 033 115 116
JATON	073
KENWOOD	051 108 109
KISS	073
KONKA	059 100 106 107
KLH	074 075
LG(Goldstar)	025 031
LOEWE	057
LASONIC	058
MOBILE AUTHORITY	054
MEMOREX	055
MALATA	056
MAGNAVOX	076 093
MINTEK	074 094
MONYKA	073

Marque	Code
NORCENT	048 049 050
NEXT BASE	052
NEC	053
NANTAUS	144
NESA	074
OPTOMEDIA ELECTRONICS	105
OPTIVIEW	072
ONKYO	076 092 119
PHILCO	044 045
PRINCETON	046 047
PROSCAN	023
PANASONIC	024 034 124 134 136 137 138
PHILIPS	036 076
ROTEL	117 118
RIO	120
RCA	023 035 074 075 131 132
RAITE	073
ROWA	038
SAMPO	104
SONY	026 029 126 127 128 129 130 141
SHERWOOD	039 041
SVA	042
SYLVANIA	043 093
SHARP	140
SANSUI	062
SANYO	062
SHINSONIC	094
SANYO	090
THOMSON	145
TOSHIBA	028 062 076
TECHNICS	139
TVIEW	072
TOKAI	073
TEAC	096
TECHWOOD	097
TREDEX	098 099 101
URBAN CONCEPTS	076
VENTURER	075
VOCOPRO	102
YAMAHA	032 063
YAMAKAWA	040 073
XWAVE	103
ZENITH	076 121

Pour choisir la source

Pour sélectionner le téléviseur ou une autre source d'entrée externe branchée au téléviseur.
Pour sélectionner la source d'entrée de votre choix.



1. Appuyez sur la touche **MENU**.
Appuyez sur la touche **ENTER** pour sélectionner "Entrée".



2. Appuyez sur la touche **ENTER** pour sélectionner la "Liste source".
Appuyez sur la touche **▲** ou **▼** pour sélectionner la source du signal, puis appuyez sur la touche **ENTER**.
➤ Vous pouvez choisir entre les jeux de prises suivants : TV, AV1, Component1, Component2, HDMI ou HDMI1, 2 (selon le modèle) sur le panneau arrière et AV2 ou S-Video sur le panneau latéral du téléviseur.

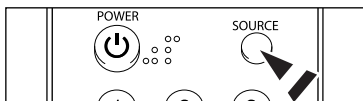

- Appuyez sur la touche **SOURCE** de la télécommande pour sélectionner une source de signal externe.
- HDMI figurera dans la liste Source des modèles TX-S2779H et TX-R3079WH. HDMI1/HDMI2 figurera dans la liste Source des modèles TX-S2782H, TX-R3080WH, TX-R3081WH et TX-S3082WH.

Pour modifier le nom de la source d'entrée

Entrez le nom de l'appareil branché aux prises d'entrée afin de faciliter la sélection de la source d'entrée.



1. Appuyez sur la touche **MENU**.
Appuyez sur la touche **ENTER** pour sélectionner "Entrée".
Appuyez sur la touche **▲** ou **▼** pour sélectionner "Entrer le nom", puis appuyez sur la touche **ENTER**.



2. Appuyez sur la touche **▲** ou **▼** pour sélectionner la prise d'entrée "AV1", "AV2", "S-Vidéo", "Composante1", "Composante2", "HDMI(TX-S2779H, TX-R3079WH)" ou "HDMI1, 2(TX-S2782H, TX-R3080WH, TX-R3081WH, TX-S3082WH)", puis appuyez sur la touche **ENTER**.
3. Appuyez sur la touche **▲** ou **▼** pour sélectionner "Magnétoscope", "DVD", "D-VHS", "Câble STB", "HD STB", "Satellite STB", "PVR STB", "Récepteur AV", "Récepteur DVD", "Jeu", "Caméscope", "Combo DVD", "DHR", "Téléviseur Internet", "Téléviseur interactif", "Décodeur VOD" ou "TV", puis appuyez sur la touche **ENTER**.

Appuyez sur la touche **EXIT** pour quitter le menu.

Réglage de l'image

Réglage automatique de l'image

Vous pouvez sélectionner l'un des quatre modes vidéo automatiques réglés en usine, soit "Dynamique", "Standard", "Cinéma" et "Personnel".

Vous pouvez activer les options Dynamique, Standard, Cinéma et Personnel en les sélectionnant dans le menu.

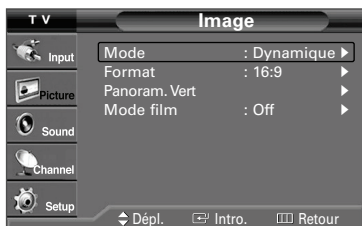

1. Appuyez sur la touche **MENU**.
Appuyez sur la touche ▲ ou ▼ pour sélectionner "Image", puis appuyez sur la touche **ENTER**.

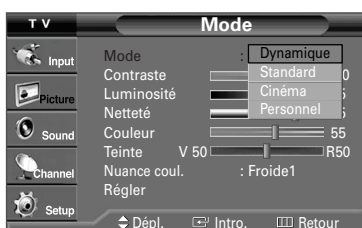

2. Appuyez sur la touche **ENTER** pour sélectionner "Mode".
Appuyez à nouveau sur la touche **ENTER**.
Appuyez sur la touche ▲ ou ▼ pour sélectionner "Dynamique", "Standard", "Cinéma" ou "Personnel", puis appuyez sur la touche **ENTER**.

- ♦ Choisissez **Dynamique** pour augmenter la clarté et la netteté de l'image.
- ♦ Choisissez **Standard** pour le réglage de son par défaut.
- ♦ Choisissez **Cinéma** pour regarder un film.
- ♦ Choisissez **Personnel** si vous souhaitez configurer les réglages selon vos préférences.

➤ Le mode Image doit être configuré séparément pour chaque entrée.

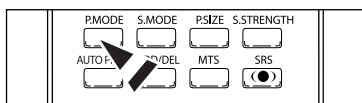

- Appuyez sur la touche **P.MODE** de la télécommande pour sélectionner l'un des réglages d'image standard.



3. Appuyez sur la touche ▲ ou ▼ pour sélectionner "Contraste", "Luminosité", "Netteté", "Couleur" ou "Teinte", puis appuyez sur la touche **ENTER**.



4. Appuyez sur la touche ◀ ou ▶ pour augmenter ou réduire la valeur du réglage.
 - Chaque option configurée est enregistrée séparément en fonction du mode d'entrée correspondant.
 - Lorsque vous modifiez les paramètres Contraste, Luminosité, Netteté, Couleur et Teinte, la couleur d'affichage est ajustée en conséquence.



5. Appuyez de nouveau sur la touche **ENTER** pour sélectionner "Mode".
6. Appuyez sur la touche ▲ ou ▼ pour sélectionner "Nuance coul.", puis appuyez sur la touche **ENTER**.

Suite...

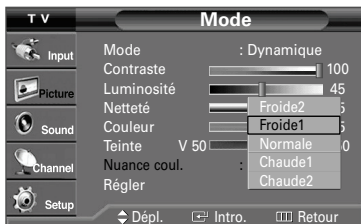

- Appuyez sur la touche ▲ ou ▼ pour sélectionner "Froide2", "Froide1", "Normale", "Chaude1" ou "Chaude2", puis appuyez sur la touche ENTER.

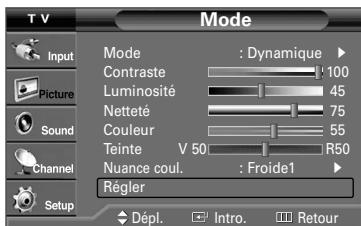

Rétablir les réglages par défaut

- Appuyez sur la touche ▲ ou ▼ pour sélectionner "Régler", puis appuyez sur la touche ENTER.

Appuyez sur la touche EXIT pour quitter le menu.

- Tous les réglages de mode d'image peuvent être rétablis.

Redimensionnement du format de l'image

Les formats d'image disponibles varient en fonction du type d'entrée vidéo.



- Appuyez sur la touche MENU. Appuyez sur la touche ▲ ou ▼ pour sélectionner "Image", puis appuyez sur la touche ENTER.

- Appuyez sur la touche ▲ ou ▼ pour sélectionner "Format", puis appuyez sur la touche ENTER.

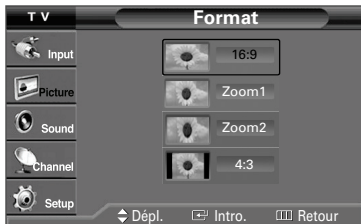

- Appuyez sur la touche ▲ ou ▼ pour sélectionner le format d'image voulu, puis appuyez sur la touche ENTER.

Appuyez sur la touche EXIT pour quitter le menu.

- ♦ **16:9**: Règle l'image au mode Large (16:9).
- ♦ **Zoom1**: Agrandit la taille de l'image affichée à l'écran.
- ♦ **Zoom2**: Permet d'agrandir le format d'image de l'option Zoom1.
- ♦ **4:3**: Règle l'image au format 4:3 (normal).

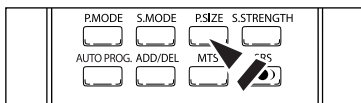

- ☞ Appuyez plusieurs fois sur la touche **P.SIZE** de la télécommande pour changer le format de l'image.

- La disponibilité de la fonction Format d'image dépend du format de signal de diffusion en cours.
- Seuls les modes "16:9" et "4:3" sont disponibles pour les modes DTV, Composant (720p, 1080i) et HDMI (720p, 1080i).

Regarder en format 4:3 (lorsqu'un signal 4:3 est reçu).



Regarder en format 16:9 (lorsqu'un signal 16:9 est reçu).

Les illustrations ci-dessous montrent le changement apporté à l'image lorsqu'on regarde un DVD.



Inclinaison

À cause du champ magnétique de la Terre, il est possible que l'image devienne parfois quelque peu inclinée, selon l'emplacement du téléviseur. Dans ce cas, procédez comme suit :



1. Appuyez sur la touche **MENU**.
Appuyez sur la touche ▲ ou ▼ pour sélectionner "Image", puis appuyez sur la touche **ENTER**.
2. Appuyez sur la touche ▲ ou ▼ pour sélectionner "Panoram. Vert", puis appuyez sur la touche **ENTER**.
Appuyez sur la touche ◀ ou ▶ pour régler l'inclinaison de l'image.
Appuyez sur la touche **EXIT** pour quitter le menu.

Réglage du mode Film

Détecte et traite automatiquement les signaux de film provenant de toutes les sources et règle l'image pour obtenir une définition optimale.

- Le mode film est pris en charge dans le format 480i seulement.



1. Appuyez sur la touche **MENU**.
Appuyez sur la touche ▲ ou ▼ pour sélectionner "Image", puis appuyez sur la touche **ENTER**.
2. Appuyez sur la touche ▲ ou ▼ pour sélectionner le mode "Mode film", puis appuyez sur la touche **ENTER**.
3. Appuyez sur la touche ▲ ou ▼ pour sélectionner "On" ou "Off", puis appuyez sur la touche **ENTER**.
Appuyez sur la touche **EXIT** pour quitter le menu.

Paramètres audio

Réglage automatique du son

Vous pouvez sélectionner l'un des modes audio automatiques réglés en usine, soit "Standard", "Musique", "Cinéma", "Parole" et "Personnel". Ou sélectionner "Personnel" pour appliquer automatiquement vos paramètres audio personnalisés.



1. Appuyez sur la touche **MENU**.
Appuyez sur la touche ▲ ou ▼ pour sélectionner "Son", puis appuyez sur la touche **ENTER**.
2. Appuyez sur la touche **ENTER** pour sélectionner "Mode".
Appuyez sur la touche ▲ ou ▼ pour sélectionner "Standard", "Musique", "Cinéma", "Parole" ou "Personnel", puis appuyez sur la touche **ENTER**.
Appuyez sur la touche **EXIT** pour quitter le menu.

Suite...

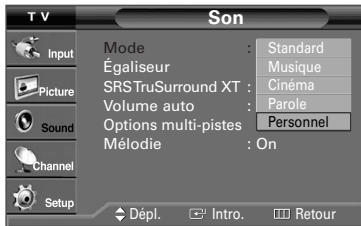

- Choisissez **Standard** pour le réglage de son par défaut.
- Sélectionnez **Musique** quand vous écoutez des vidéoclips ou des concerts.
- Choisissez **Cinéma** pour regarder un film.
- Choisissez **Parole** pour regarder une émission comportant surtout des dialogues (par exemple, un bulletin de nouvelles).
- Choisissez **Personnel** pour appliquer vos paramètres personnalisés (reportez-vous à la rubrique "Réglages audio").



- Appuyez sur la touche **S.MODE** de la télécommande pour sélectionner l'un des réglages audio standard.

Réglages audio

Vous pouvez régler le son selon vos préférences. Vous pouvez aussi utiliser les réglages automatiques.



1. Appuyez sur la touche **MENU**.
Appuyez sur la touche **▲** ou **▼** pour sélectionner "Son", puis appuyez sur la touche **ENTER**.
2. Appuyez sur la touche **▲** ou **▼** pour sélectionner "Égaliseur", puis appuyez sur la touche **ENTER**.

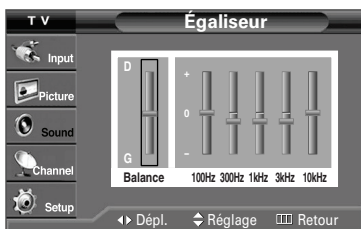

3. Appuyez sur la touche **◀** ou **▶** pour sélectionner une fréquence particulière à régler.
Appuyez sur les touches **▲** ou **▼** pour augmenter ou réduire le niveau de la fréquence concernée, puis appuyez sur la touche **ENTER**.
Appuyez sur la touche **EXIT** pour quitter le menu.
 - • **Réglage de l'équilibrage du son G/D**
Pour régler l'équilibrage du son des haut-parleurs G/D.
 - **Réglage de la largeur de bande (100Hz, 300Hz, 1KHz, 3KHz, 10KHz)**
Pour régler le niveau des fréquences de différentes bandes passantes.
- Si vous apportez des modifications aux réglages de l'égaliseur, le mode Son passera automatiquement au mode "Personnel".

Réglage du SRS TruSurround XT

TruSurround XT est une technologie SRS brevetée qui résout le problème de la lecture de contenu multicanaux en 5.1, lorsque le système ne comprend que deux haut-parleurs.

La technologie TruSurround offre une qualité audio virtuelle exceptionnelle avec n'importe quel système à deux haut-parleurs, y compris les haut-parleurs internes d'un téléviseur. Elle est entièrement compatible avec tous les formats multicanaux.



1. Appuyez sur la touche **MENU**.
Appuyez sur la touche **▲** ou **▼** pour sélectionner "Son", puis appuyez sur la touche **ENTER**.
2. Appuyez sur la touche **▲** ou **▼** pour sélectionner "SRS TruSurround XT", puis appuyez sur la touche **ENTER**.



3. Appuyez sur la touche **▲** ou **▼** pour sélectionner "On" ou "Off", puis appuyez sur la touche **ENTER**.
Appuyez sur la touche **EXIT** pour quitter le menu.

Suite...

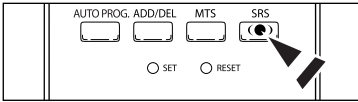

Appuyez plusieurs fois sur la touche **SRS** de la télécommande pour sélectionner "On" ou "Off".

LICENCES DE MARQUES ET LABELS



TruSurround XT, **SRS** et le symbole  sont des marques de commerce de SRS Labs, Inc. La technologie **TruSurround XT** est intégrée, sous licence de SRS Labs, Inc.

Réglage automatique du volume

Réduit les différences de volume entre les diffuseurs.



- Appuyez sur la touche **MENU**. Appuyez sur la touche **▲** ou **▼** pour sélectionner "Son", puis appuyez sur la touche **ENTER**.
- Appuyez sur la touche **▲** ou **▼** pour sélectionner "Volume auto", puis appuyez sur la touche **ENTER**.



- Appuyez sur la touche **▲** ou **▼** pour sélectionner "On" ou "Off", puis appuyez sur la touche **ENTER**. Appuyez sur la touche **EXIT** pour quitter le menu.

Sélection d'une bande son à canaux multiples (MTS) – Numérique

Le système de télévision numérique est capable de réaliser la transmission simultanée de plusieurs pistes audio (par exemple, la traduction simultanée de l'émission en plusieurs langues). La disponibilité de ces multipistes supplémentaires dépend de l'émission choisie.

Langue privilégiée



- Appuyez sur la touche **MENU**. Appuyez sur la touche **▲** ou **▼** pour sélectionner "Son", puis appuyez sur la touche **ENTER**.
- Appuyez sur la touche **▲** ou **▼** pour sélectionner "Options multi-pistes", puis appuyez sur la touche **ENTER**.



- Appuyez sur la touche **ENTER** pour sélectionner "Langue privilégiée". Appuyez sur la touche **▲** ou **▼** pour choisir la langue souhaitée (Anglais, Espagnol ou Français), puis appuyez sur **ENTER**. Appuyez sur la touche **EXIT** pour quitter le menu.

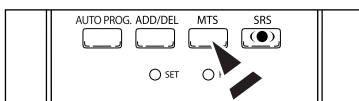

Appuyez sur la touche **MTS** de la télécommande pour régler sur une autre langue que la langue préférée.

Sélection d'une bande son à canaux multiples (MTS) – Analogique

Mode audio multipistes



1. Appuyez sur la touche **MENU**.
Appuyez sur la touche **▲** ou **▼** pour sélectionner "Son", puis appuyez sur la touche **ENTER**.
2. Appuyez sur la touche **▲** ou **▼** pour sélectionner "Options multi-pistes", puis appuyez sur la touche **ENTER**.



3. Appuyez sur la touche **▲** ou **▼** pour sélectionner "Son multi-piste", puis appuyez sur la touche **ENTER**.
Appuyez sur la touche **▲** ou **▼** pour sélectionner le réglage qui vous convient, puis appuyez sur la touche **ENTER**.

Appuyez sur la touche **EXIT** pour quitter le menu.

- Sélectionnez **Mono** pour les canaux diffusés en monophonie ou si vous éprouvez de la difficulté à recevoir un signal stéréo.
- Sélectionnez **Stéréo** pour les canaux diffusés en stéréophonie.
- Sélectionnez **SAP** pour écouter une émission diffusée en mode SAP, habituellement un doublage en langue étrangère.

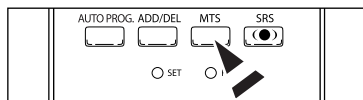

- Appuyez sur les touches **MTS** de la télécommande pour sélectionner "Mono", "Stéréo" ou "SAP".

Configuration de la mélodie de marche/d'arrêt

Vous pouvez choisir et configurer une mélodie qui se déclenchera à la mise en marche et à l'arrêt du téléviseur.



1. Appuyez sur la touche **MENU**.
Appuyez sur la touche **▲** ou **▼** pour sélectionner "Son", puis appuyez sur la touche **ENTER**.
2. Appuyez sur la touche **▲** ou **▼** pour sélectionner "Mélodie", puis appuyez sur la touche **ENTER**.



3. Appuyez sur la touche **▲** ou **▼** pour sélectionner "On" ou "Off", puis appuyez sur la touche **ENTER**.

Appuyez sur la touche **EXIT** pour quitter le menu.

Réglage des canaux

Sélection de l'antenne

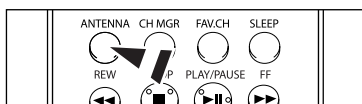

1. Appuyez sur la touche **MENU**.
Appuyez sur la touche ▲ ou ▼ pour sélectionner "Chaîne", puis appuyez sur la touche **ENTER**.
2. Appuyez sur la touche **ENTER** pour sélectionner "Antenne".
Appuyez sur la touche ▲ ou ▼ pour sélectionner "Air" ou "Câble", puis appuyez sur la touche **ENTER**.
Appuyez sur la touche **EXIT** pour quitter le menu.

Appuyez sur la touche **ANTENNA** de la télécommande pour choisir Air ou Câble.

➤ Si l'antenne est branchée sur la prise ANT 1 IN (AIR), sélectionnez "Air" et si elle est branchée sur la prise ANT 2 IN (CABLE), sélectionnez "Câble".

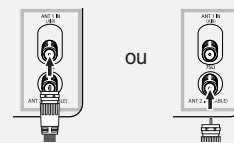

➤ Si les prises ANT 1 IN (AIR) et ANT 2 IN (CABLE) sont toutes deux utilisées, sélectionnez l'entrée d'antenne souhaitée. Si l'entrée d'antenne n'est pas sélectionnée correctement, des parasites peuvent apparaître à l'écran.

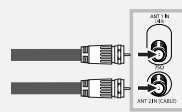

Ajout et suppression de canaux

Vous pouvez ajouter ou supprimer un canal pour afficher seulement les canaux que vous souhaitez. Pour utiliser la fonction Gestionnaire de canaux, commencez d'abord par utiliser le programme Auto (reportez-vous à la page 17).

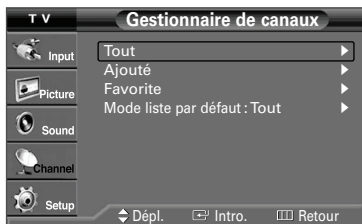

1. Appuyez sur la touche **MENU**.
Appuyez sur la touche ▲ ou ▼ pour sélectionner "Chaîne", puis appuyez sur la touche **ENTER**.
2. Appuyez sur la touche ▲ ou ▼ pour sélectionner le "Gestionnaire de canaux", puis appuyez sur la touche **ENTER**.
3. Appuyez sur la touche **ENTER** pour sélectionner "Tout".
4. Appuyez sur la touche ▲ ou ▼ pour sélectionner un canal à supprimer, puis appuyez sur la touche **ENTER**.
Appuyez sur la touche ▲ ou ▼ pour sélectionner "Supprimer", puis appuyez sur la touche **ENTER**.

Suite...

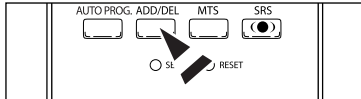

5. Appuyez sur la touche ▲ ou ▼ pour ajouter un canal, puis appuyez sur la touche **ENTER**.

Appuyez sur la touche ▲ ou ▼ pour sélectionner "Ajouter", puis appuyez sur la touche **ENTER**.

Appuyez sur la touche **EXIT** pour quitter le menu.

➤ Tous les canaux ajoutés sont affichés dans le menu "Ajouté".

♦ **Touche rouge** : Appuyez plusieurs fois sur cette touche pour sélectionner "Tout", "Ajouté" ou "Favorite".

♦ **Touche verte** : Pour ajouter tous les canaux supprimés.

♦ **Touche jaune** : Pour supprimer tous les canaux en mémoire.

☒ Appuyez sur la touche **ADD/DEL** de la télécommande. Appuyez sur la touche **CH ^** ou **CH v** pour sélectionner le canal à ajouter ou à supprimer, puis appuyez sur la touche **ENTER**.

Configuration de vos canaux favoris

Vous pouvez classer les canaux que vous regardez souvent dans la liste de canaux favoris.

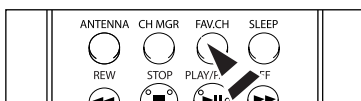

1. Appuyez sur la touche **MENU**. Appuyez sur la touche ▲ ou ▼ pour sélectionner "Chaîne", puis appuyez sur la touche **ENTER**.

2. Appuyez sur la touche ▲ ou ▼ pour sélectionner le "Gestionnaire de canaux", puis appuyez sur la touche **ENTER**.

3. Appuyez sur la touche ▲ ou ▼ pour sélectionner "Tout" ou "Ajouté", puis appuyez sur la touche **ENTER**.

4. Utilisez les touches ▲/▼/◀/▶ pour valider un canal en tant que canal favori, puis appuyez sur la touche **ENTER**. Utilisez les touches **CH ^** et **CH v** pour afficher la prochaine page de liste de canaux.

5. Appuyez sur la touche ▲ ou ▼ pour sélectionner "Favorite", puis appuyez sur la touche **ENTER**. Le symbole "♥" s'affiche et le canal est enregistré comme canal favori. Pour supprimer votre canal favori, appuyez sur la touche **ENTER** jusqu'à ce que le symbole "♥" disparaisse.

Appuyez sur la touche **EXIT** pour quitter le menu.

➤ Seuls les canaux déjà en mémoire peuvent faire partie de vos canaux favoris.

➤ Tous les canaux favoris sont affichés dans le menu "Favorite".

☒ Pour accéder aux canaux favoris que vous avez sélectionnés, appuyez sur la touche **FAV.CH** de la télécommande.

Affichage de la liste des canaux

Vous pouvez afficher la liste de tous les canaux, les canaux ajoutés ou les canaux favoris.

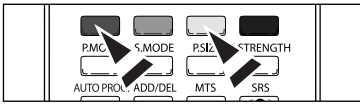

1. Appuyez sur la touche **MENU**.
Appuyez sur la touche ▲ ou ▼ pour sélectionner "Chaîne", puis appuyez sur la touche **ENTER**.
2. Appuyez sur la touche ▲ ou ▼ pour sélectionner le "Gestionnaire de canaux", puis appuyez sur la touche **ENTER**.
3. Appuyez sur la touche ▲ ou ▼ pour sélectionner "Tout" ou "Ajouté" ou "Favorite", puis appuyez sur la touche **ENTER**.
Pour passer d'un canal à l'autre, ajouter des canaux ou regarder vos canaux favoris, appuyez sur la touche rouge de la télécommande.
Appuyez sur la touche **EXIT** pour quitter le menu.

- ♦ **Touche rouge** : Appuyez plusieurs fois sur cette touche pour sélectionner "Tout", "Ajouté" ou "Favorite".
- ♦ **Touche jaune** : Pour supprimer tous les canaux en mémoire.

Réglage du mode liste des canaux par défaut

Vous pouvez sélectionner Tout, Ajouté ou Favorite pour cette liste devienne la liste par défaut lorsque vous appuyez sur la touche CH MGR.

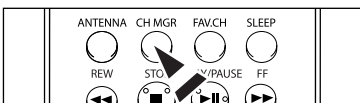

1. Appuyez sur la touche **MENU**.
Appuyez sur la touche ▲ ou ▼ pour sélectionner "Chaîne", puis appuyez sur la touche **ENTER**.
2. Appuyez sur la touche ▲ ou ▼ pour sélectionner le "Gestionnaire de canaux", puis appuyez sur la touche **ENTER**.
3. Appuyez sur la touche ▲ ou ▼ pour sélectionner le "Mode liste par défaut", puis appuyez sur la touche **ENTER**.
Appuyez sur la touche ▲ ou ▼ pour sélectionner "Tout" ou "Ajouté" ou "Favorite", puis appuyez sur la touche **ENTER**.
➤ Pour afficher la liste de canaux souhaitée, appuyez sur la touche **CH MGR**.

- ♦ **Tout**: Affiche tous les canaux lorsque vous appuyez sur la touche CH MGR de la télécommande.
- ♦ **Ajouté**: Affiche tous les canaux ajoutés lorsque vous appuyez sur la touche CH MGR de la télécommande.
- ♦ **Favorite**: Affiche tous les canaux ajoutés lorsque vous appuyez sur la touche CH MGR de la télécommande.

Appuyez sur la touche **EXIT** pour quitter le menu.

- ☞ Appuyez sur la touche **CH MGR** de la télécommande pour afficher les listes de canaux.

Nom des canaux



1. Appuyez sur la touche **MENU**.
Appuyez sur la touche ▲ ou ▼ pour sélectionner "Chaîne", puis appuyez sur la touche **ENTER**.
Appuyez sur la touche ▲ ou ▼ pour sélectionner "Nom", puis appuyez sur la touche **ENTER**.
2. Utilisez la touche ▲ ou ▼ pour sélectionner le canal à renommer, puis appuyez sur la touche **ENTER**.
3. Appuyez sur la touche ▲ ou ▼ pour sélectionner une lettre, un chiffre ou un espace (résultats dans cette séquence : A...Z, 0...9, +, -, *, /, espace).
Appuyez sur la touche ► pour passer au champ suivant, qui sera alors sélectionné. Choisissez un deuxième caractère, chiffre ou lettre, à l'aide des touches ▲ ou ▼, comme indiqué ci-dessus.
Répétez les étapes ci-dessus pour choisir les trois autres caractères. Lorsque vous avez terminé, appuyez sur la touche **ENTER** pour affecter le nouveau nom. Pour effacer le nouveau nom, sélectionnez "Acceptar" en appuyant sur la touche ◀ ou ▶, puis appuyez sur la touche **ENTER**.

Appuyez sur la touche **EXIT** pour quitter le menu.

- Le nom des canaux numériques est automatiquement affecté par le système et ne peut être modifié par l'utilisateur.
- Lorsque vous utilisez une carte câble pour regarder des programmes télévisés par câble, le nom du canal peut parfois mettre un certain temps avant de s'afficher, en raison du délai de réception des données.
- Si vous ajoutez ou supprimez un canal, le label correspondant sera aussi ajouté ou supprimé.

Syntonisation fine des canaux analogiques

La fonction de syntonisation précise permet d'optimiser la réception d'un canal.



1. Appuyez sur la touche **MENU**.
Appuyez sur la touche ▲ ou ▼ pour sélectionner "Chaîne", puis appuyez sur la touche **ENTER**.
2. Appuyez sur la touche ▲ ou ▼ pour sélectionner "Syn. Précise", puis appuyez sur la touche **ENTER**.
3. Appuyez sur la touche ◀ ou ▶ pour régler la syntonisation.
4. Pour mémoriser les réglages de syntonisation fine, appuyez sur la touche **ENTER**.
Pour réinitialiser les réglages de syntonisation fine, appuyez sur la touche ▼ et sélectionnez "Régler", puis appuyez sur la touche **ENTER**.

Appuyez sur la touche **EXIT** pour quitter le menu.

- Seuls les canaux analogiques peuvent être syntonisés.
- Le symbole "*" apparaît à côté du nom des canaux syntonisés.

Contrôle de la puissance du signal numérique

Contrairement aux canaux analogiques, dont la qualité de réception peut varier (d'enneigé à claire), les canaux numériques (HDTV) offrent soit une réception parfaite, soit aucune réception. Ainsi, contrairement aux canaux analogiques, vous ne pouvez pas syntoniser de façon précise la réception des canaux numériques. Cependant, vous pouvez régler votre antenne afin d'améliorer la réception des canaux numériques disponibles.



1. Appuyez sur la touche **MENU**.
Appuyez sur la touche **▲** ou **▼** pour sélectionner "Chaîne", puis appuyez sur la touche **ENTER**.
2. Appuyez sur la touche **▲** ou **▼** pour sélectionner "Puissance signal", puis appuyez sur la touche **ENTER**.
Si l'indicateur de puissance indique que le signal numérique est faible, déplacez votre antenne de manière à augmenter la puissance du signal.
Continuez à régler l'antenne jusqu'à obtenir un signal maximum.
Appuyez sur la touche **EXIT** pour quitter le menu.

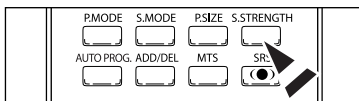
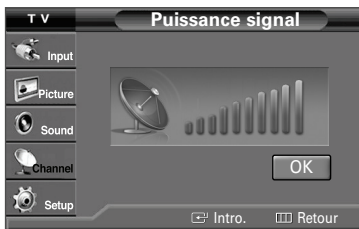

-  Appuyez sur la touche **S.STRENGTH** de la télécommande pour vérifier la puissance du signal.

Utilisation de la fonction R.Surf

Cette fonction permet de définir un canal prioritaire pour qu'il soit resyntonisé automatiquement après le délai choisi. Supposons que vous regardez une émission et qu'une annonce publicitaire commence. Vous pouvez régler le délai R.Surf à 5 minutes, puis changer de canal. Une fois les 5 minutes écoulées, le canal d'origine est syntonisé automatiquement. Pour utiliser la fonction R.Surf :

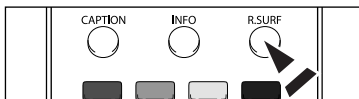

1. Syntonisez le canal que vous désirez définir comme prioritaire, puis appuyez sur la touche **R.SURF**. L'indication "Saut Off" s'affiche.
2. Appuyez de nouveau sur **R.SURF** pour régler le délai par intervalles de 30 secondes, jusqu'à concurrence de cinq minutes.
➤ Le temps s'écoule à partir du moment où vous réglez la minuterie et revient à zéro après cinq minutes ou au moment de la désactivation.
3. Le compte à rebours débute. À la fin du compte à rebours, le canal prioritaire est syntonisé automatiquement.

Réglage de l'horloge

Réglage de l'horloge

Pour pouvoir utiliser les différentes fonctions de minuterie du téléviseur, vous devez d'abord régler l'horloge.
En outre, vous pouvez afficher l'heure pendant que vous regardez le téléviseur. (Appuyez simplement sur la touche INFO.)

Option 1: Réglage manuel de l'horloge

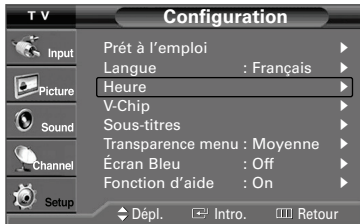

1. Appuyez sur la touche **MENU**.
Appuyez sur la touche ▲ ou ▼ pour sélectionner "Configuration", puis appuyez sur la touche **ENTER**.
Appuyez sur la touche ▲ ou ▼ pour sélectionner "Heure", puis appuyez sur la touche **ENTER**.



2. Appuyez sur la touche **ENTER** pour sélectionner "Horloge".



3. Appuyez sur la touche **ENTER** pour sélectionner "Mode horloge".
Appuyez sur la touche ▲ ou ▼ pour sélectionner "Manuel", puis appuyez sur la touche **ENTER**.



4. Appuyez sur la touche ▲ ou ▼ pour sélectionner "Rég. horloge", puis appuyez sur la touche **ENTER**.



5. Appuyez sur la touche ◀ ou ▶ pour naviguer entre les paramètres "Mois", "Jour", "Année", "Heure", "Minute" et "am/pm". Réglez la date et l'heure souhaitées en appuyant sur la touche ▲ ou ▼, puis appuyez sur la touche **ENTER**.

Appuyez sur la touche **EXIT** pour quitter le menu.

- L'heure s'affiche chaque fois que vous appuyez sur la touche **INFO**.
- Vous pouvez régler le mois, le jour, l'année, l'heure et les minutes directement en utilisant les touches numériques de la télécommande.

Suite...

Option 2: Réglage automatique de l'horloge



1. Appuyez sur la touche **MENU**.
Appuyez sur la touche ▲ ou ▼ pour sélectionner "Configuration", puis appuyez sur la touche **ENTER**.
Appuyez sur la touche ▲ ou ▼ pour sélectionner "Heure", puis appuyez sur la touche **ENTER**.



2. Appuyez sur la touche **ENTER** pour sélectionner "Horloge".



3. Appuyez sur la touche **ENTER** pour sélectionner "Mode horloge".
Appuyez sur la touche ▲ ou ▼ pour sélectionner "Auto", puis appuyez sur la touche **ENTER**.



4. Appuyez sur la touche ▲ ou ▼ pour sélectionner "Fuseau hor.", puis appuyez sur la touche **ENTER**.
5. Appuyez sur la touche ▲ ou ▼ pour sélectionner le fuseau horaire de votre région (et pour déplacer la sélection vers la zone appropriée, sur la carte du Canada), puis appuyez sur la touche **ENTER**.



6. Appuyez sur la touche ▲ ou ▼ pour sélectionner "H. d'été", puis appuyez sur la touche **ENTER**.
Appuyez sur la touche ▲ ou ▼ pour sélectionner "On" ou "Off", puis appuyez sur la touche **ENTER**.

Appuyez sur la touche **EXIT** pour quitter le menu.

- En fonction de la station émettrice et du signal, il est possible que la fonction de réglage automatique de l'heure ne fonctionne pas correctement. Dans un tel cas, réglez l'horloge manuellement.
- L'antenne ou le câble doit être branché pour que le réglage automatique de l'horloge se fasse.

Réglage de la minuterie de marche/arrêt

Utilisez cette fonction pour régler le téléviseur afin qu'il s'allume et s'éteigne à l'heure voulue.



1. Appuyez sur la touche **MENU**.
Appuyez sur la touche ▲ ou ▼ pour sélectionner "Configuration", puis appuyez sur la touche **ENTER**.
Appuyez sur la touche ▲ ou ▼ pour sélectionner "Heure", puis appuyez sur la touche **ENTER**.

Suite...



- Appuyez sur la touche ▲ ou ▼ pour sélectionner "Minuteur ON", puis appuyez sur la touche **ENTER**.



- Utilisez la touche ▲ ou ▼ pour régler l'heure, puis appuyez sur la touche ► pour passer à l'étape suivante. Définissez les autres paramètres en observant la même méthode.
 - Lorsque vous avez terminé, appuyez sur la touche **MENU** pour revenir au menu.
 - Vous pouvez régler l'heure et le canal directement en utilisant le pavé numérique de la télécommande.



- Appuyez sur la touche ▲ ou ▼ pour sélectionner "Minuterie OFF", puis appuyez sur la touche **ENTER**.
- Utilisez la touche ▲ ou ▼ pour régler l'heure, puis appuyez sur la touche ► pour passer à l'étape suivante. Définissez les autres paramètres en observant la même méthode. Appuyez sur la touche **EXIT** pour quitter le menu.

- Mise hors tension automatique
 Quand la minuterie est activée (en position "On"), le téléviseur s'éteindra automatiquement au bout de trois heures si vous n'appuyez sur aucune touche de commande. Cette fonction, qui est disponible seulement quand la minuterie est activée, prévient les surchauffes qui pourraient survenir si le téléviseur reste allumé pendant une longue période.

Minuterie d'arrêt automatique

Cette minuterie éteint automatiquement le téléviseur après le délai choisi (de 30 à 180 minutes).



- Appuyez sur la touche **MENU**. Appuyez sur la touche ▲ ou ▼ pour sélectionner "Configuration", puis appuyez sur la touche **ENTER**. Appuyez sur la touche ▲ ou ▼ pour sélectionner "Heure", puis appuyez sur la touche **ENTER**.



- Appuyez sur la touche ▲ ou ▼ pour sélectionner "Mise en veille", puis appuyez sur la touche **ENTER**.

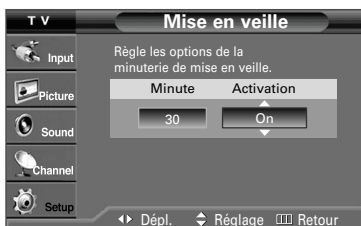

- Appuyez sur la touche ▲ ou ▼ pour choisir le nombre de minutes. Lorsqu'on règle la mise en veille, la fonction Activation est réglée à "On" automatiquement.

Pour désactiver la mise en veille

Appuyez sur la touche ► pour choisir "Activation". Appuyez sur la touche ▲ ou ▼ pour sélectionner "Off", puis appuyez sur la touche **ENTER**.

Appuyez sur la touche **EXIT** pour quitter le menu.

- Appuyez plusieurs fois sur la touche **SLEEP** de la télécommande pour sélectionner le délai voulu (de 30 à 180 min.).

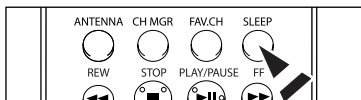

Description des fonctions

Sélection de la langue des menus



1. Appuyez sur la touche **MENU**.
Appuyez sur la touche ▲ ou ▼ pour sélectionner "Configuration", puis appuyez sur la touche **ENTER**.
Appuyez sur la touche ▲ ou ▼ pour sélectionner "Langue", puis appuyez sur la touche **ENTER**.



2. Appuyez sur la touche ▲ ou ▼ pour sélectionner la langue appropriée : "English", "Español" ou "Français", puis appuyez sur la touche **ENTER**.
Appuyez sur la touche **EXIT** pour quitter le menu.

Utilisation de la fonction V-Chip

La fonction V-Chip bloque automatiquement la diffusion d'émissions pouvant ne pas convenir aux enfants. L'utilisateur doit entrer un numéro d'identification personnel (NIP) avant de pouvoir configurer ou modifier les restrictions relatives à la fonction V-Chip.

Configuration de votre numéro d'identification personnel (NIP)



1. Appuyez sur la touche **MENU**.
Appuyez sur la touche ▲ ou ▼ pour sélectionner "Configuration", puis appuyez sur la touche **ENTER**.
2. Appuyez sur la touche ▲ ou ▼ pour sélectionner "V-Chip", puis appuyez sur la touche **ENTER**.
Le message "Entrez NIP." s'affiche. Saisissez votre NIP à quatre chiffres.
➤ Le NIP par défaut d'un nouveau téléviseur est "0-0-0-0".



3. L'écran "V-Chip" s'affiche.
Appuyez sur la touche ▲ ou ▼ pour sélectionner "Changer NIP", puis appuyez sur la touche **ENTER**.
L'écran "Changer NIP" s'affiche. Choisissez un NIP à quatre chiffres et saisissez-le.
Une fois le NIP entré, l'écran "Confirmer NIP." s'affiche.
Saisissez de nouveau les quatre chiffres. Lorsque l'écran de confirmation disparaît, votre NIP est mémorisé.

Appuyez sur la touche **EXIT** pour quitter le menu.

- Si vous oubliez votre NIP, appuyez sur les touches de la télécommande dans l'ordre suivant pour rétablir le code 0-0-0-0 : Power Off. → MUTE → 8 → 2 → 4 → Power On.



Suite...

Activation/désactivation de la fonction V-Chip



1. Appuyez sur la touche **MENU**.
Appuyez sur la touche ▲ ou ▼ pour sélectionner "Configuration", puis appuyez sur la touche **ENTER**.
2. Appuyez sur la touche ▲ ou ▼ pour sélectionner "V-Chip", puis appuyez sur la touche **ENTER**.
Le message "Entrez NIP." s'affiche. Saisissez votre NIP à quatre chiffres.



3. L'écran "V-Chip" s'affiche.
Pour activer la fonction V-Chip, appuyez sur la touche **ENTER** de manière à activer le champ "Blocage V-Chip". Appuyez sur la touche ▲ ou ▼ pour permuter entre "On" et "Off".
Appuyez sur la touche **ENTER**.
Appuyez sur la touche **EXIT** pour quitter le menu.



Configuration des restrictions au moyen de la fonction "Contrôle parental TV"

Premièrement, configurez votre numéro d'identification personnel (NIP) et activez la fonction V-Chip (reportez-vous à la section précédente).

Vous pouvez configurer le contrôle parental selon deux catégories : le système de classification des émissions de télévision et les cotes de la MPAA.



1. Appuyez sur la touche **MENU**.
Appuyez sur la touche ▲ ou ▼ pour sélectionner "Configuration", puis appuyez sur la touche **ENTER**.
2. Appuyez sur la touche ▲ ou ▼ pour sélectionner "V-Chip", puis appuyez sur la touche **ENTER**.
Le message "Entrez NIP." s'affiche. Saisissez votre NIP à quatre chiffres.



3. L'écran "V-Chip" s'affiche. Appuyez sur la touche ▲ ou ▼ pour sélectionner "Contrôle parental TV", puis appuyez sur la touche **ENTER**.
4. L'écran "Contrôle parental TV" s'affiche.
Appuyez sur la touche ▲ ou ▼ pour sélectionner une des six catégories.

- ♦ **TV-Y:** Jeunes enfants
- ♦ **TV-Y7:** 7 ans et plus
- ♦ **TV-G:** Public de tous âges.
- ♦ **TV-PG:** Émissions à surveillance parentale
- ♦ **TV-14:** 14 ans et plus
- ♦ **TV-MA:** Adultes

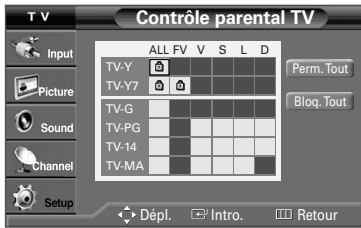

5. Vous devez maintenant choisir une catégorie. Appuyez sur la touche **ENTER**. En fonction de la configuration choisie, le symbole "🔒" est sélectionné. (Espace = débloqué; 🔒 = bloqué). Si le symbole "🔒" est sélectionné, appuyez sur la touche **ENTER** pour bloquer ou débloquer la catégorie. Pour sélectionner une classification différente, appuyez sur la touche ▲ ou ▼, puis répétez les étapes.

- Perm. tout : Appuyez sur cette touche pour déverrouiller toutes les catégories.
- Bloq. tout : Appuyez sur cette touche pour verrouiller toutes les catégories.
- Les catégories TV-Y, TV-Y7, TV-G, TV-PG, TV-14 et TV-MA comportent des options supplémentaires. Reportez-vous à l'étape suivante pour changer les sous-catégories ci-dessous :

- ♦ **FV**: Violence fictive
- ♦ **D**: Dialogues à connotation sexuelle
- ♦ **L**: Langage pour adulte
- ♦ **S**: Sexe
- ♦ **V**: Violence

- La fonction V-Chip bloque automatiquement certaines catégories plus restrictives. Par exemple, si vous bloquez la catégorie "TV-Y", "TV-Y7" sera automatiquement bloquée. De la même façon, si vous bloquez "TV-G", toutes les catégories du groupe "jeunes adultes" seront aussi bloquées (TV-G, TV-PG, TV-14 et TV-MA). Les sous-catégories (D, L, S et V) sont regroupées de la même façon (reportez-vous à la prochaine section).

6. Configuration des sous-catégories FV, D, L, S et V
Pour commencer, sélectionnez l'une des catégories : TV-Y, TV-Y7, TV-G, TV-PG, TV-14 ou TV-MA (voir Étape 4 à la page 39) et appuyez sur la touche **ENTER**.

Le symbole "🔒" s'affiche pour chaque sous-catégorie. Lorsque le symbole "🔒" est sélectionné, appuyez sur la touche ► pour accéder à une sous-catégorie. Appuyez sur la touche **ENTER** pour bloquer la sous-catégorie. Pour sélectionner une catégorie différente, appuyez sur la touche ▲ ou ▼, puis répétez les étapes.

- La fonction V-Chip bloque automatiquement certaines catégories plus restrictives. Par exemple, si vous bloquez la sous-catégorie "L" sous TV-PG, alors les sous-catégories "L" de TV-14 et TV-MA sont automatiquement bloquées.

7. Appuyez sur la touche **EXIT** pour effacer tous les écrans (ou bien passez à la section suivante et définissez des restrictions supplémentaires fondées sur les codes MPAA).

- Ces catégories se composent de deux grands groupes : TV-Y et TV-Y7 (jusqu'à 7 ans) et TV-G à TV-MA (tous les autres). Les restrictions applicables à ces deux groupes sont indépendantes : si une famille compte de très jeunes enfants ainsi que de jeunes adultes, les catégories doivent être définies séparément.

- ♦ **TV-Y**: Tous les enfants. Les thèmes et les scènes de cette émission ont été conçus spécialement pour les jeunes enfants, y compris ceux âgés de deux à six ans.
- ♦ **TV-Y7**: Destiné aux enfants de 7 à 12 ans. Les thèmes et les scènes de cette émission peuvent comporter de la violence physique légère ou de la comédie de violence, ou peuvent effrayer les enfants de moins de sept ans.
- ♦ **TV-G**: Public de tous âges. Contient peu ou pas de scènes de violence, pas de langage grossier et peu ou pas de dialogues ou de scènes à caractère sexuel.
- ♦ **TV-PG**: Supervision des parents recommandée. Peut à l'occasion faire l'objet d'un langage grossier, contenir certaines scènes de violence (bien que limitée) ou des dialogues ou des scènes à caractère sexuel.
- ♦ **TV-14**: Supervision des parents fortement recommandée. Peut comporter un contenu à caractère sexuel, un langage grossier ou des scènes de violence intense.
- ♦ **TV-MA**: Adultes seulement. Peut contenir un langage grossier, des scènes de violence ou à caractère sexuel explicite.

Suite...

Configuration des restrictions au moyen des codes MPAA: G, PG, PG-13, R, NC-17, X et NR

Le système de classification MPAA, qui est fondé sur les codes établis par la Motion Picture Association of America (MPAA), s'applique surtout aux longs métrages.

Si la fonction Blocage V-Chip est activée, les émissions classées offensantes (système de classification des émissions ou MPAA) sont automatiquement bloquées.



1. Appuyez sur la touche **MENU**.
Appuyez sur la touche **▲** ou **▼** pour sélectionner "Configuration", puis appuyez sur la touche **ENTER**.
2. Appuyez sur la touche **▲** ou **▼** pour sélectionner "V-Chip", puis appuyez sur la touche **ENTER**.
Le message "Entrez NIP." s'affiche. Saisissez votre NIP à quatre chiffres.



3. L'écran "V-Chip" s'affiche.
Appuyez sur la touche **▲** ou **▼** pour sélectionner "Classif. MPAA", puis appuyez sur la touche **ENTER**.



4. Appuyez sur la touche **▲** ou **▼** pour sélectionner la restriction appropriée.
Appuyez sur la touche **ENTER** pour activer la restriction sélectionnée.
Le symbole "🔒" s'affiche. Si le symbole "🔓" est sélectionné, appuyez sur la touche **ENTER** pour bloquer ou débloquer la catégorie.

Appuyez sur la touche **EXIT** pour quitter le menu.

- Perm. tout : Appuyez sur cette touche pour déverrouiller toutes les catégories.
- Bloq. tout : Appuyez sur cette touche pour verrouiller toutes les catégories.

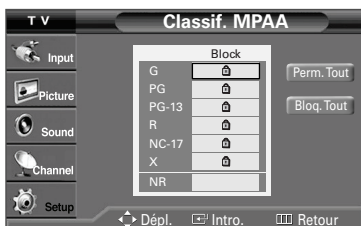

- ♦ **G**: Public de tous âges (aucune restriction).
- ♦ **PG**: Supervision des parents recommandée.
- ♦ **PG-13**: Supervision des parents fortement recommandée.
- ♦ **R**: Restriction. Les enfants de moins de 17 ans doivent être accompagnés d'un adulte.
- ♦ **NC-17**: Non recommandé pour les enfants de moins de 17 ans.
- ♦ **X**: Adultes seulement.
- ♦ **NR**: Non classé.

- La fonction V-Chip bloque automatiquement certaines catégories plus restrictives.
Par exemple, si vous bloquez la catégorie "PG-13", les catégories "R", "NC-17" et "X" sont automatiquement bloquées.

Suite...

Réglage des restrictions en utilisant la fonction 'Anglais Canadien'



1. Appuyez sur la touche **MENU**.
Appuyez sur la touche ▲ ou ▼ pour sélectionner "Configuration", puis appuyez sur la touche **ENTER**.
2. Appuyez sur la touche ▲ ou ▼ pour sélectionner "V-Chip", puis appuyez sur la touche **ENTER**.
Le message "Entrez NIP." s'affiche. Saisissez votre NIP à quatre chiffres.



3. L'écran "V-Chip" s'affiche. Appuyez sur la touche ▲ ou ▼ pour sélectionner "Anglais canadien", puis appuyez sur la touche **ENTER**.

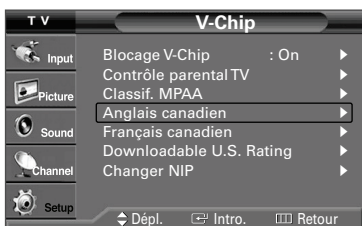

4. Appuyez sur la touche ▲ ou ▼ pour sélectionner la restriction appropriée. Appuyez sur la touche **ENTER** pour activer la restriction sélectionnée. Le symbole "🔒" s'affiche.

Appuyez sur la touche **EXIT** pour quitter le menu.



- Perm. tout : Appuyez sur cette touche pour déverrouiller toutes les catégories.
- Bloq. tout : Appuyez sur cette touche pour verrouiller toutes les catégories.

- ♦ **E**: Émissions exemptes de restriction, notamment : nouvelles, sports, documentaires et autres émissions d'information, émissions-débats, vidéo-clips et émissions de variétés.
- ♦ **C**: Émissions destinées aux enfants de moins de 8 ans.
- ♦ **C8+**: Émissions convenant généralement aux enfants de 8 ans et plus, sans surveillance.
- ♦ **G**: Émissions grand public convenant à tous les auditeurs.
- ♦ **PG**: Émissions à surveillance parentale.
- ♦ **14+**: Émissions dont la teneur peut ne pas convenir, en tout ou en partie, aux auditeurs de moins de 14 ans.
- ♦ **18+**: Émissions pour adultes.

- La fonction V-Chip bloque automatiquement certaines catégories plus restrictives. Par exemple, si vous bloquez la catégorie "G", les catégories "PG", "14+" et "18+" sont automatiquement bloquées.

Suite...

Réglage des restrictions en utilisant la fonction 'Français Canadien'



1. Appuyez sur la touche **MENU**.
Appuyez sur la touche ▲ ou ▼ pour sélectionner "Configuration", puis appuyez sur la touche **ENTER**.
2. Appuyez sur la touche ▲ ou ▼ pour sélectionner "V-Chip", puis appuyez sur la touche **ENTER**.
Le message "Entrez NIP." s'affiche. Saisissez votre NIP à quatre chiffres.



3. L'écran "V-Chip" s'affiche. Appuyez sur la touche ▲ ou ▼ pour sélectionner "Français canadien", puis appuyez sur la touche **ENTER**.



4. Appuyez sur la touche ▲ ou ▼ pour sélectionner la restriction appropriée. Appuyez sur la touche **ENTER** pour activer la restriction sélectionnée. Le symbole "🔒" s'affiche.

- Perm. tout : Appuyez sur cette touche pour déverrouiller toutes les catégories.
- Bloq. tout : Appuyez sur cette touche pour verrouiller toutes les catégories.

- ♦ **E**: Émissions exemptes de restriction, notamment : nouvelles, sports, documentaires et autres émissions d'information, émissions-débats, vidéo-clips et émissions de variétés.
- ♦ **G**: Général (grand public).
- ♦ **8 ans+**: Non recommandé pour les jeunes enfants.
- ♦ **13 ans+**: Émissions pouvant ne pas convenir aux enfants de moins de 13 ans.
- ♦ **16 ans+**: Émissions ne convenant pas aux enfants de moins de 16 ans.
- ♦ **18 ans+**: Émissions réservées aux adultes.

- La fonction V-Chip bloque automatiquement certaines catégories plus restrictives. Par exemple, si vous bloquez la catégorie "8 ans+", les catégories "13 ans+", "16 ans+" et "18 ans+" sont automatiquement bloquées.

Utilisation de la fonction V-Chip pour les canaux numériques

Il est possible d'utiliser de l'information sur le contrôle parental tout en regardant des canaux numériques.

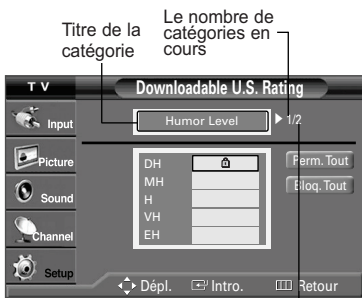

Titre de la catégorie

Le nombre de catégories en cours

Le nombre total de catégories

1. Appuyez sur la touche **MENU**.
Appuyez sur la touche ▲ ou ▼ pour sélectionner "Configuration", puis appuyez sur la touche **ENTER**.
2. Appuyez sur la touche ▲ ou ▼ pour sélectionner "V-Chip", puis appuyez sur la touche **ENTER**.
Le message "Entrez NIP." s'affiche. Saisissez votre NIP à quatre chiffres.
3. L'écran "V-Chip" s'affiche. Appuyez sur la touche ▲ ou ▼ pour sélectionner "Downloadable U.S. Rating", puis appuyez sur la touche **ENTER**.
 - Si l'information n'est pas téléchargée à partir de la station de radiodiffusion, le menu Downloadable U.S. Rating est désactivé.
 - L'information sur le contrôle parental est téléchargée automatiquement lorsqu'on regarde des canaux numériques. Cela peut nécessiter plusieurs secondes.
 - Le menu Downloadable U.S. Rating est disponible pour utilisation après téléchargement de l'information à partir de la station de radiodiffusion. Toutefois, selon l'information provenant de la station, il est possible qu'on ne puisse pas l'utiliser.
4. Appuyez sur la touche ▲ ou ▼ pour sélectionner la restriction appropriée.
Appuyez sur la touche **ENTER** pour activer la restriction sélectionnée.
Le symbole "🔒" s'affiche.
Appuyez sur la touche **EXIT** pour quitter le menu.
 - Perm. tout : Appuyez sur cette touche pour déverrouiller toutes les catégories. / Bloq. tout : Appuyez sur cette touche pour verrouiller toutes les catégories.
 - Les niveaux de contrôle parental diffèrent selon la station de radiodiffusion.
 - Le nom du menu par défaut, Downloadable US Rating, change en fonction des données téléchargées.
 - Même si vous réglez l'affichage à l'écran dans la langue souhaitée, le menu "Downloadable U.S. Rating" s'affiche en anglais seulement.
 - La classification bloque automatiquement certaines catégories plus restrictives.
 - Les catégories (par exemple : Humor Level, etc.) et les niveaux de classification (par exemple : NV, MV, V, etc.) peuvent différer selon la station de radiodiffusion.

Affichage des sous-titres (messages texte à l'écran) – Numérique

La fonction Sous-titres numériques concerne les canaux numériques uniquement.



1. Appuyez sur la touche **MENU**.
Appuyez sur la touche ▲ ou ▼ pour sélectionner "Configuration", puis appuyez sur la touche **ENTER**.
2. Appuyez sur la touche ▲ ou ▼ pour sélectionner "Sous-titres", puis appuyez sur la touche **ENTER**.



3. Appuyez sur la touche **ENTER** pour sélectionner "Sous-titres".
Appuyez sur la touche ▲ ou ▼ pour sélectionner "On", puis appuyez sur la touche **ENTER**.



4. Appuyez sur la touche ▲ ou ▼ pour sélectionner "Mode ss-titres codés", puis appuyez sur la touche **ENTER**.
Appuyez sur la touche ▲ ou ▼ pour sélectionner le sous-menu de votre choix (Par défaut, Service1~Service6, CC1~CC4 ou Texte1~Texte4), puis appuyez sur la touche **ENTER**.



5. Appuyez sur la touche ▲ ou ▼ pour sélectionner "Options de sous-titres", puis appuyez sur la touche **ENTER**.

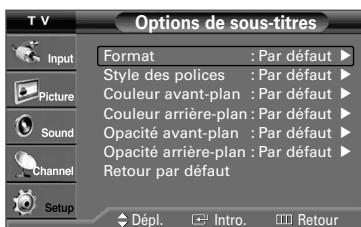

6. Appuyez sur la touche **ENTER** pour sélectionner "Format".
Appuyez sur la touche ▲ ou ▼ pour sélectionner l'option de sous-titres souhaitée, puis appuyez sur la touche **ENTER**.
Appuyez sur la touche ▲ ou ▼ pour sélectionner les options de sous-menu souhaitées (voir les options ci-après), puis appuyez sur la touche **ENTER**.

Appuyez sur la touche **EXIT** pour quitter le menu.

- La disponibilité des sous-titres dépend du programme diffusé.
- La valeur "Par défaut" correspond à la configuration standard choisie par le fournisseur.
- Il n'est pas possible de régler une même couleur pour l'avant-plan et l'arrière-plan.
- Les paramètres Opacité avant-plan et Opacité arrière-plan ne peuvent pas être réglés sur "Transparent".

- ◆ **Format:** Cette option peut prendre les valeurs suivantes : "Par défaut", "Petit", "Standard" et "Grand". La valeur par défaut est "Standard".
- ◆ **Style des polices:** Cette option peut prendre les valeurs suivantes : "Par défaut", "Style0 ~ Style7". Vous pouvez modifier la police. La valeur par défaut est "Style0".
- ◆ **Couleur avant-plan:** Cette option peut prendre les valeurs suivantes : "Par défaut", "Blanc", "Noir", "Rouge", "Vert", "Bleu", "Jaune", "Magenta" et "Cyan". Vous pouvez modifier la couleur des caractères. La valeur par défaut est "Blanc".
- ◆ **Couleur arrière-plan:** Cette option peut prendre les valeurs suivantes : "Par défaut", "Blanc", "Noir", "Rouge", "Vert", "Bleu", "Jaune", "Magenta" et "Cyan". Vous pouvez modifier la couleur des sous-titres. La valeur par défaut est "Noir".
- ◆ **Opacité avant-plan:** Cette option peut prendre les valeurs suivantes : "Par défaut", "Opacifié", "Luminescence", "Translucide" et "Transparent". Vous pouvez modifier l'opacité des caractères.

- ♦ **Opacité arrière-plan:** Cette option peut prendre les valeurs suivantes : "Par défaut", "Opacifié", "Luminescence", "Translucide" et "Transparent". Vous pouvez modifier l'opacité d'arrière-plan des sous-titres.
- ♦ **Retour par défaut:** Cette option permet de restaurer la valeur des paramètres suivants : "Format", "Style des polices", "Couleur avant-plan", "Couleur arrière-plan", "Opacité avant-plan" et "Opacité arrière-plan".

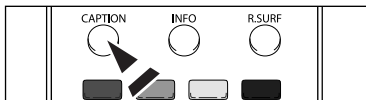

- ☞ Vous pouvez aussi appuyer sur la touche **CAPTION** de la télécommande pour régler les sous-titres à "On" ou "Off".

Affichage des sous-titres (messages texte à l'écran) – Analogique

La fonction Sous-titres analogiques fonctionne en mode canaux TV analogiques ou signal externe. (Selon le signal du diffuseur, la fonction Sous-titres analogiques pourra fonctionner sur les canaux numériques.)



1. Appuyez sur la touche **MENU**.
Appuyez sur la touche **▲** ou **▼** pour sélectionner "Configuration", puis appuyez sur la touche **ENTER**.
2. Appuyez sur la touche **▲** ou **▼** pour sélectionner "Sous-titres", puis appuyez sur la touche **ENTER**.



3. Appuyez sur la touche **ENTER** pour sélectionner "Sous-titres".
Appuyez sur la touche **▲** ou **▼** pour sélectionner "On", puis appuyez sur la touche **ENTER**.



4. Appuyez sur la touche **▲** ou **▼** pour sélectionner "Mode ss-titres codés", puis appuyez sur la touche **ENTER**.
Appuyez sur la touche **▲** ou **▼** pour sélectionner le sous-menu de votre choix (CC1~CC4 ou Texte1~Texte4), puis appuyez sur la touche **ENTER**.

Appuyez sur la touche **EXIT** pour quitter le menu.

- La valeur par défaut est "CC1".

- ♦ **CC1:** sous-titres principaux synchronisés. Il s'agit des sous-titres fournis dans la langue principale, qui doivent être synchronisés avec le son et de préférence avec une image particulière.
- ♦ **CC2:** sous-titres spéciaux non synchronisés. Ce canal contient les données destinées à augmenter l'information fournie par le programme.
- ♦ **CC3:** sous-titres secondaires synchronisés. Données de sous-titres en option associées au programme. Il s'agit généralement de la langue secondaire.
- ♦ **CC4:** sous-titres spéciaux non synchronisés. Similaire à CC2.
- ♦ **Texte1:** Premier service de texte. Il peut s'agir de données ne se rapportant pas au programme.
- ♦ **Texte2:** Deuxième service de texte. Données supplémentaires, ne se rapportant généralement pas au programme.
- ♦ **Texte3/Texte4:** Troisième service de texte. Ces canaux de données ne devraient être utilisés que si la largeur de bande de données Texte1 et Texte2 est insuffisante.

- La disponibilité des sous-titres dépend du programme diffusé.

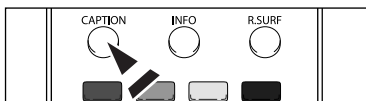

- ☞ Vous pouvez aussi appuyer sur la touche **CAPTION** de la télécommande pour régler les sous-titres à "On" ou "Off".

Niveau de transparence du menu

Cette fonction permet de régler la transparence de l'écran de menu.



1. Appuyez sur la touche **MENU**.
Appuyez sur la touche ▲ ou ▼ pour sélectionner "Configuration", puis appuyez sur la touche **ENTER**.



2. Appuyez sur la touche ▲ ou ▼ pour sélectionner "Transparence menu", puis appuyez sur la touche **ENTER**.
Appuyez sur la touche ▲ ou ▼ pour sélectionner le niveau, puis appuyez sur la touche **ENTER**.

Appuyez sur la touche **EXIT** pour quitter le menu.

Réglage du mode Écran bleu

Si le téléviseur ne reçoit aucun signal ou un signal très faible, un écran bleu remplace automatiquement l'image brouillée.
Si vous voulez continuer à voir l'image, vous devez désactiver le mode Écran bleu.



1. Appuyez sur la touche **MENU**.
Appuyez sur la touche ▲ ou ▼ pour sélectionner "Configuration", puis appuyez sur la touche **ENTER**.



2. Appuyez sur la touche ▲ ou ▼ pour sélectionner "Écran Bleu", puis appuyez sur la touche **ENTER**.
Appuyez sur la touche ▲ ou ▼ pour sélectionner "On" ou "Off", puis appuyez sur la touche **ENTER**.

Appuyez sur la touche **EXIT** pour quitter le menu.

Configuration de la fonction d'aide

Cette fonction permet d'afficher l'aide relative aux éléments de menu.



1. Appuyez sur la touche **MENU**.
Appuyez sur la touche ▲ ou ▼ pour sélectionner "Configuration", puis appuyez sur la touche **ENTER**.



2. Appuyez sur la touche ▲ ou ▼ pour sélectionner "Fonction d'aide", puis appuyez sur la touche **ENTER**.
Appuyez sur la touche ▲ ou ▼ pour sélectionner "On" ou "Off", puis appuyez sur la touche **ENTER**.

Appuyez sur la touche **EXIT** pour quitter le menu.

- Le réglage par défaut de la fonction d'aide est On.



Annexe

Problèmes et solutions

Le tableau ci-dessous dresse la liste des problèmes courants et suggère des solutions.

Si aucun de ces conseils ne permet de corriger le problème, communiquez avec un centre de service Samsung.

Problème	Solution possible
Image de mauvaise qualité	Essayez un autre canal. Réorientez l'antenne. Vérifiez toutes les connexions des câbles.
Son de mauvaise qualité	Essayez un autre canal. Réorientez l'antenne.
Pas d'image ni de son	Essayez un autre canal. Appuyez sur la touche SOURCE. Vérifiez si le téléviseur est branché. Vérifiez les connexions de l'antenne. Veillez à ce que la touche  ne soit pas activée.
Pas de son ou le son est trop bas au volume maximum	En premier lieu, vérifiez le volume des appareils branchés au téléviseur (récepteur numérique, lecteur DVD, câblelecteur, magnétoscope, etc.). Ensuite, réglez le volume du téléviseur en conséquence.
Défilement vertical de l'image.	Vérifiez toutes les connexions des câbles.
Fonctionnement anormal du téléviseur	Débranchez le téléviseur pendant 30 secondes, rebranchez-le et rallumez-le.
Le téléviseur ne s'allume pas	Vérifiez que la prise électrique fonctionne correctement.
La télécommande fonctionne mal	Remplacez les piles de la télécommande. Nettoyez la partie supérieure de la télécommande (fenêtre de transmission). Vérifiez les bornes des piles. Appuyez sur la touche TV pour mettre la télécommande en mode Téléviseur. Assurez-vous qu'il y a des piles dans la télécommande. Vérifiez si les bornes "+" et "-" des piles correspondent.
Problème d'écran en diffusion numérique	Vérifiez la puissance du signal numérique et l'entrée de l'antenne.
L'image est trop pâle ou trop foncée	Réglez la luminosité et le contraste. Utilisez le réglage fin.
La qualité des images des canaux varie	La qualité des images des canaux peut varier en fonction du mode de diffusion (analogique ou numérique). <ul style="list-style-type: none">• Si l'émission a été originalement réalisée en mode numérique : une émission de haute qualité visuelle.• Si l'émission a été originalement réalisée en mode analogique : L'émission numérique affichée à l'écran sera donc une émission analogique ayant été convertie. La qualité visuelle est de calibre SD.
Bien que le téléviseur affiche HD (haute définition), la qualité des images n'est pas satisfaisante.	Le message HD qui s'affiche lorsqu'on change de canal ou lorsqu'on appuie sur la touche Information de la télécommande signifie que le canal sélectionné est un canal numérique. Si, avant de transmettre, la station de diffusion convertit les signaux analogiques en signaux numériques, la qualité des images n'est pas parfaite.

Fiche technique

Modèle	TX-R3079WH	TX-R3080WH	TX-R3081WH	TX-S2782H	TX-S2779H	TX-S3082WH
Taille de l'écran (en diagonal)	762 mm	762 mm	762 mm	685 mm	685 mm	762 mm
Bloc d'alimentation	110-120 V c.a., 60 Hz					
Consommation	180W	180W	180W	165W	165W	180W
Son Sortie	10W + 10W					
Dimensions (L x P x H) Boîtier	934 x 406 x 568 mm/ 36.7 x 15.9 x 22.3 po	796 x 415 x 586 mm/ 31.3 x 16.3 x 23.0 po	796 x 415 x 586 mm/ 31.3 x 16.3 x 23.0 po	771 x 420 x 593 mm/ 30.3 x 16.5 x 23.3 po	796 x 415 x 586 mm/ 31.3 x 16.3 x 23.0 po	910 x 415 x 570 mm/ 35.8 x 16.3 x 22.4 po
Poids	54.5 Kg/120.1 lb	54.5 Kg/120.1 lb	54.0 Kg/119.0 lb	41.0 Kg / 90.3 lb	43.0 Kg / 94.7 lb	53.2 Kg / 117.2 lb

***Cette page est laissée
intentionnellement en blanc.***

***Cette page est laissée
intentionnellement en blanc.***

***Cette page est laissée
intentionnellement en blanc.***



Communiquez avec SAMSUNG WORLD-WIDE

Pour toute question ou commentaire se rapportant aux produits Samsung, veuillez communiquer avec le centre de service à la clientèle SAMSUNG.

Country	Customer Care Center ☎	Web Site	Address
CANADA	1-800-SAMSUNG (7267864)	www.samsung.com/ca	Samsung Electronics Canada Inc., Customer Service 55 Standish Court Mississauga, Ontario L5R 4B2 Canada
			Samsung Electronique Canada Inc., Service à la Clientèle 55 Standish Court Mississauga, Ontario L5R 4B2 Canada
U.S.A	1-800-SAMSUNG (7267864)	www.samsung.com	Samsung Electronics America, Inc. 105 Challenger Road Ridgefield Park, NJ 07660-0511