

**SAMSUNG**

# SAMSUNG ÉCRAN À PLASMA

---

Guide de l'utilisateur  
**SP-P4231**



Ce périphérique est un appareil numérique de classe B.

# Information relative à la garantie et aux formats d'affichage du téléviseur

Les écrans à format d'affichage grand écran (16:9 – ratio largeur/hauteur de l'affichage) sont conçus pour afficher les animations vidéo grand écran. Les images affichées sur ces écrans devraient être principalement en format grand écran 16:9, ou agrandies pour remplir l'écran si votre modèle offre cette fonction, et être animées continuellement. L'affichage de graphiques et d'images immobiles, par exemple les bandes latérales noires dans les formats de programmation et vidéo standard non agrandi, doit être limité à 5% ou moins du temps total de fonctionnement du téléviseur.

De plus, l'affichage d'autres images et textes immobiles (cotes de la bourse, jeux vidéo, logos de chaîne, sites Web, images et représentations informatiques, etc.) doit être limité de la façon décrite ci-dessus sur tous les téléviseurs. **L'affichage d'images immobiles pendant des périodes supérieures aux indications données ci-dessus peut causer le vieillissement inégal de l'écran et l'apparition d'images rémanentes. Pour éviter ce problème, variez la programmation et les images, et affichez principalement des images animées plein écran, et non des formes immobiles ou des bandes noires.**

Sur les modèles dotés de fonctions de dimensionnement de l'image, utilisez ces commandes pour voir les différents formats en mode plein écran.

Choisissez soigneusement et variez les formats d'affichage du téléviseur. La garantie limitée de Samsung ne couvre pas le vieillissement inégal de l'écran dû au choix et à l'utilisation des formats, ainsi que les autres problèmes de rémanence d'image.

## Consignes à l'intention de l'utilisateur

### ● Rémanence de l'image

Évitez d'afficher une image fixe (par exemple un jeu vidéo ou l'image transmise par un PC connecté à l'écran) durant plus de quelques minutes car il pourrait en résulter une rémanence de l'image.

Ce phénomène est aussi appelé "brûlure d'écran". À la page 40 du présent guide, on explique comment diminuer la luminosité et le contraste de l'écran pendant l'affichage d'une image fixe.

### ● Défauts de cellules

Cet écran à plasma est composé de cellules minuscules. Même si les écrans sortent de l'usine avec plus de 99,9 % de cellules actives, certaines cellules peuvent ne pas produire de lumière ou demeurer allumées.

### ● Altitude

L'écran ne fonctionne pas normalement à une altitude supérieure à 2000 m.

### ● Garantie

La garantie ne couvre pas les dommages causés par la rémanence de l'image.

La « brûlure d'écran » n'est pas couverte par la garantie.

### ● Le dessus du téléviseur devient chaud.

Sur les écrans plat à plasma, l'image est créée au moyen de décharges de plasma.

Pour cette raison, s'ils restent allumés pendant une période prolongée, ces écrans produisent de la chaleur. Le dessus du téléviseur peut devenir chaud après une utilisation prolongée car la chaleur produite est dissipée par l'orifice d'aération situé au haut de l'appareil.

Cette production de chaleur est normale et n'indique pas nécessairement que l'appareil est défectueux. En particulier, les adultes doivent empêcher les enfants de toucher le haut de l'écran.

## Table des matières

### Renseignements généraux

|                                   |    |
|-----------------------------------|----|
| Votre nouvel écran à plasma ..... | 6  |
| Touches de la télécommande .....  | 8  |
| Installation au mur .....         | 10 |
| Montage du pied .....             | 14 |
| Raccordement des enceintes .....  | 15 |

### Branchements

|   |    |
|---|----|
| Branchement des antennes VHF et UHF .....             | 18 |
| Branchement du câble.....                             | 19 |
| Branchement d'un magnétoscope .....                   | 21 |
| Branchement d'un caméscope .....                      | 22 |
| Branchement d'un lecteur de DVD.....                  | 23 |
| Branchement d'un récepteur de télévision numérique .. | 24 |

### Fonctionnement

|  |    |
|--|----|
| Mise sous tension/hors tension de l'écran .....  | 26 |
| Fonction Plug & Play .....                       | 28 |
| Mémorisation des chaînes .....                   | 31 |
| Utilisation d'une source de diffusion externe .. | 36 |

### Paramètres vidéo

|   |    |
|---|----|
| Réglages vidéo .....  | 40 |
| Réglage automatique de l'image .....  | 41 |
| Sélection de la tonalité .....  | 42 |
| Technologie DNle (Digital Natural Image engine) ..                                | 43 |
| Redimensionnement de l'affichage .....  | 44 |
| Arrêt sur image .....   | 46 |
| Affichage de l'image sur image .....  | 47 |
| Sélection d'une source externe (antenne ou câble)<br>pour l'image incrustée ..... | 52 |

### Paramètres audio

|  |    |
|--|----|
| Réglages audio .....   | 56 |
| Réglage automatique du son .....   | 57 |
| Sélection d'une piste audio MTS<br>(Multi-Channel Sound, ou audio multichaine) ..... | 58 |

|  |    |
|--|----|
| Réglage automatique du volume .....    | 59 |
| Réglage du mode TruSurround XT .....   | 60 |
| Sélection de la sourdine interne ..... | 61 |

### Réglage des chaînes

|   |    |
|---|----|
| Syntonisation précise des chaînes ..... | 64 |
|---|----|

### Branchement et configuration d'un PC

|  |    |
|--|----|
| Branchement d'un PC .....              | 66 |
| Réglage de l'écran en mode PC .....    | 70 |
| Repositionnement de l'image .....      | 71 |
| Réglage de la qualité de l'image ..... | 72 |
| Résolution et fréquences .....         | 75 |

### Réglage de l'heure

|                                     |    |
|-------------------------------------|----|
| Réglage de l'horloge .....          | 78 |
| Minuterie d'arrêt automatique ..... | 79 |
| Programmation de la minuterie ..... | 80 |

### Description des fonctions

|   |    |
|---|----|
| Sélection de la langue des menus .....                            | 84 |
| Réduction numérique des bruits .....                              | 85 |
| Sélection du mode film .....                                      | 86 |
| Réglage du son de la fonction Mélodie .....                       | 87 |
| églage du mode écran bleu .....                                   | 88 |
| Affichage des sous-titres .....                                   | 89 |
| Utilisation de la fonction de contrôle parental<br>(V-Chip) ..... | 90 |

### Annexe

|                       |     |
|-----------------------|-----|
| Dépannage .....       | 98  |
| Entretien .....       | 99  |
| Fiche technique ..... | 100 |

#### Remarque

- Le contenu de ce manuel peut être modifié et amélioré sans préavis. En outre, le contenu peut varier selon la version du logiciel du téléviseur et les conditions locales.





S  
V  
W  
S  
U  
N  
G

É C R A N   À   P L A S M A

## Renseignements généraux



|                                  |    |
|----------------------------------|----|
| Votre nouvel écran à plasma..... | 6  |
| Touches de la télécommande ..... | 8  |
| Installation au mur .....        | 10 |
| Montage du pied .....            | 14 |
| Raccordement des enceintes ..... | 15 |

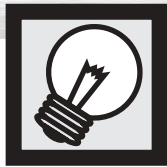

# Votre nouvel écran à plasma

## Panneau Avant



### Touche SOURCE/ENTER

Pour afficher les sources vidéo disponibles (TV, AV, S-Vidéo, Composante, PC, DVI).  
Pour confirmer une sélection.

### Touche MENU

Pour afficher le menu principal à l'écran et quitter.

### Touche VOL(+,-)

Pour monter ou baisser le volume et sélectionner ou modifier les options de menu.

### Touche CH(∧,∨)

Pour changer la chaîne. Permet aussi de se déplacer verticalement dans les menus.



Pour mettre l'écran sous tension et hors tension.

### Power Indicator

- Écran hors tension: Rouge
- Écrans sous tension: Éteint
- Minuterie activée : Arrêt

### Récepteur du signal de la télécommande

Dirigez la télécommande vers cette zone de l'écran à plasma.

## Vérification des accessoires

Après avoir déballé l'écran, vérifiez que toutes les pièces ci-dessous sont présentes.  
Si une pièce est manquante ou endommagée, contactez le marchand.



Guide de l'utilisateur



Télécommande (BN59-00376B)/  
Piles AAA (4301-000103)



Tores magnétiques 2ch.  
(3301-001110)

### Vendus séparément



Câble S-Vidéo



Câble DVI

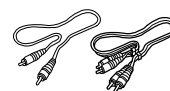

Câbles de composante (RCA)



Cordon d'alimentation  
(3903-000144)



Câble d'antenne  
(BN39-00333A)



Câble d'enceinte  
(BN39-00530A)



Tore magnétique  
pour Cordon  
d'alimentation  
(3301-001305)



Câble PC



Câble audio pour PC

## Panneau arrière

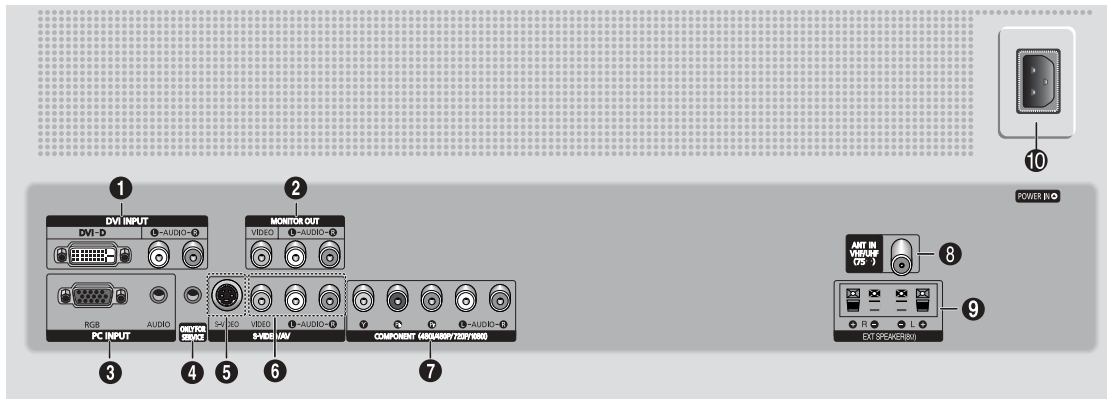

### ❶ DVI INPUT

Pour brancher la prise de sortie numérique vidéo et audio d'un appareil muni d'une sortie DVI.

### ❷ MONITOR OUT (VIDEO / L-AUDIO-R)

Sorties pour appareils externes.

### ❸ PC INPUT (RGB IN / AUDIO)

Pour brancher les sorties audio et vidéo d'un PC.

### ❹ ONLY FOR SERVICE

Connecteur réservé à l'entretien.

### ❺ S-VIDEO

Entrées vidéo et audio pour appareil externe muni d'une sortie S-Vidéo, tel un caméscope ou un magnétoscope.

### ❻ AV (VIDEO / L-AUDIO-R)

Entrées vidéo et audio pour appareil externe, tel un caméscope ou un magnétoscope.

### ❼ COMPONENT

Entrées vidéo (Y/Pb/Pr) et audio (L-AUDIO-R) pour composante.

### ❽ ANT IN VHF/UHF (75Ω)

Connecteur coaxial 75Ω pour antenne/câble réseau.

### ❾ EXT SPEAKER (8Ω)

Prises pour enceintes externes.

### ❿ POWER IN

Pour brancher le cordon d'alimentation fourni.



# Touches de la télécommande

## Télécommande

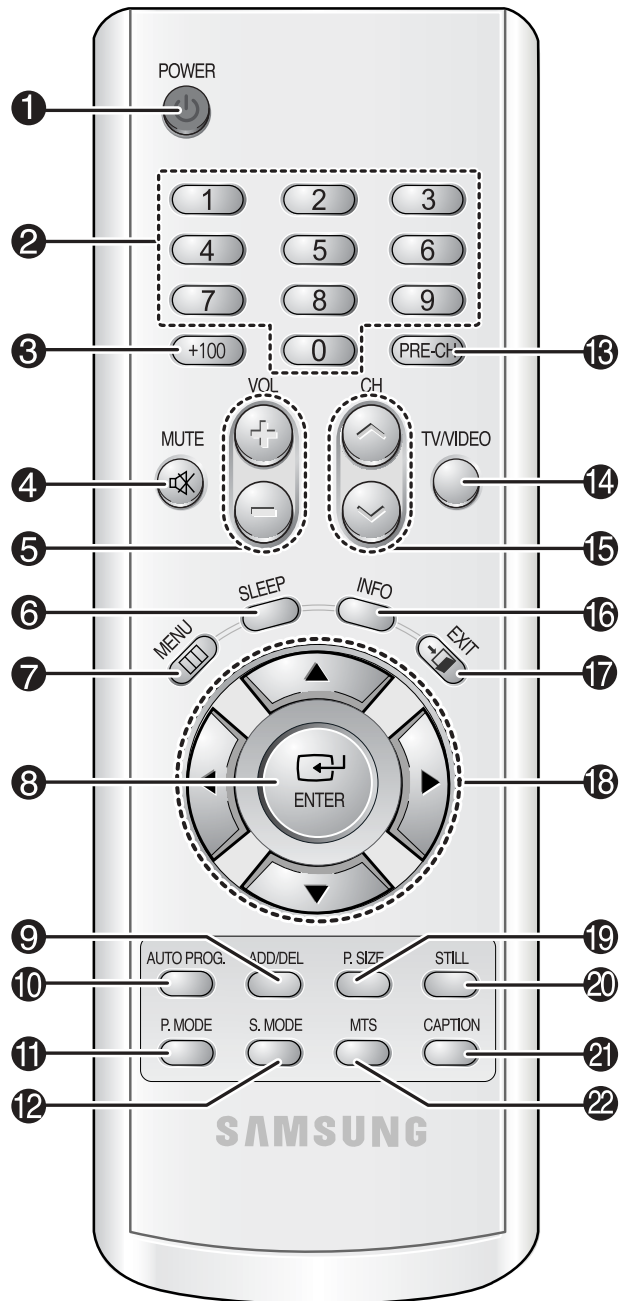

- 1 Touche POWER**  
Pour mettre l'écran sous tension et hors tension.
- 2 Touche Numériques**
- 3 Touche +100**  
Pour syntoniser les chaînes des positions supérieures à 100. Par exemple, pour syntoniser la chaîne 121, appuyez sur +100, puis sur 2 et sur 1.
- 4 Touche MUTE**  
Pour couper le son.
- 5 Touches VOL (Volume)**  
Pour régler le volume.
- 6 Touche SLEEP**  
Pour sélectionner un délai de mise hors fonction automatique.
- 7 Touche MENU**  
Pour afficher le menu principal.
- 8 Touche ENTER**  
Pour confirmer une sélection.
- 9 Touche ADD/DEL**  
Pour ajouter des chaînes dans la mémoire et en retrancher.
- 10 Touche AUTO PROG.**  
Le téléviseur vérifie chaque chaîne et mémorise toutes celles qui sont disponibles.
- 11 Touche P.Mode**  
Pour sélectionner l'un des modes vidéo prédéfinis ou configurer vos propres paramètres.
- 12 Bouton S. MODE**  
Permet de sélectionner l'effet sonore.
- 13 Touche PRE-CH**  
Pour syntoniser la chaîne précédente.
- 14 Touche TV/VIDEO**  
Pour afficher les sources vidéo disponibles (ie., Vidéo, S-Vidéo, Composante, PC, DVI).
- 15 Touches CH (chaîne)**  
Pour changer la chaîne.
- 16 Touche INFO**  
Pour afficher de l'information à l'écran.
- 17 Touche EXITn**  
Pour fermer le menu.
- 18 Touches haut/bas gauche/droite**  
Commandent le curseur dans le menu.
- 19 Bouton P. SIZE**  
Permet de sélectionner la taille de l'image.
- 20 Touche STILL**  
Pour faire un arrêt sur image.
- 21 Touche CAPTION**  
Pour commander la fonction de sous-titrage.
- 22 Touche MTS**  
Pour sélectionner le son stéréo, mono ou SAP (Separate Audio Program).

## Insertion des piles dans la télécommande

- 1** Faites glisser le couvercle pour ouvrir le compartiment des piles.

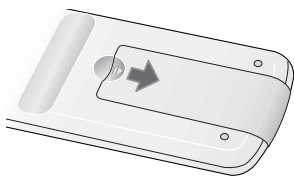

- 2** Insérez deux piles AAA. Veillez à ce que les bornes + et - des piles correspondent à celles du schéma qui figure à l'intérieur du compartiment.

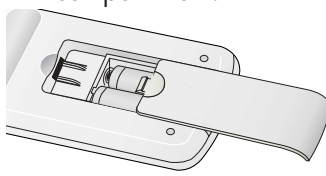

- 3** Remettez le couvercle.

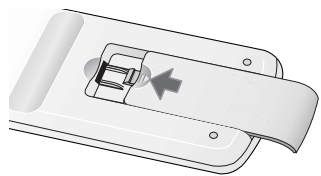

### Portée de la télécommande

La télécommande a une portée de 7 m à un angle de 30 degrés vers la gauche et vers la droite du capteur infrarouge sur l'écran.



# Installation au mur

Ces directives d'installation au mur conviennent pour le modèle suivant : SP-P4231

## ● Remarques concernant l'installation

- 1 L'écran peut être installé uniquement sur un mur vertical.
- 2 Pour obtenir un rendement supérieur et pour éviter tout problème, n'installez pas l'écran dans les endroits suivants :
  - près d'un détecteur de fumée ou d'incendie;
  - dans un endroit soumis à de hautes tensions;
  - près d'une source de chaleur.
- 3 Utilisez uniquement les pièces et les composants recommandés.

## ● Pièces (Le panneau pour fixation murale est vendu séparément. Contactez votre détaillant.)

### Support de fixation murale

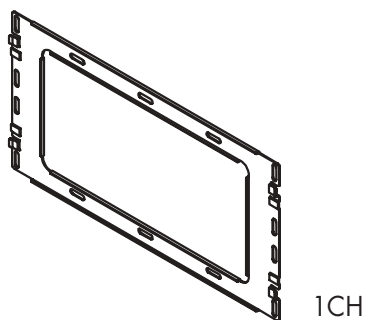

### CHARNIÈRES ASYMÉTRIQUES

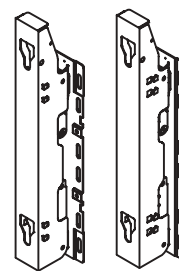

GAUCHE : 1CH DROITE : 1CH

### Barres de support

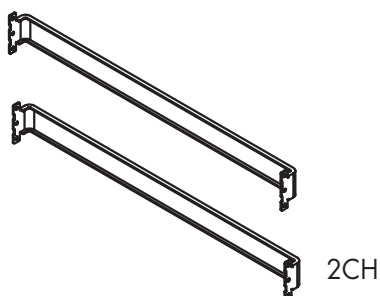

### Screws



## ● Montage du support de fixation murale

- 1 Le support mural est fourni en 3 pièces. Ces pièces doivent être assemblées entre elles. Serrez la vis prisonnière dans le sens de la flèche après avoir assemblé le support. Installez le support de fixation murale seulement après avoir ancré solidement les vis dans le mur.

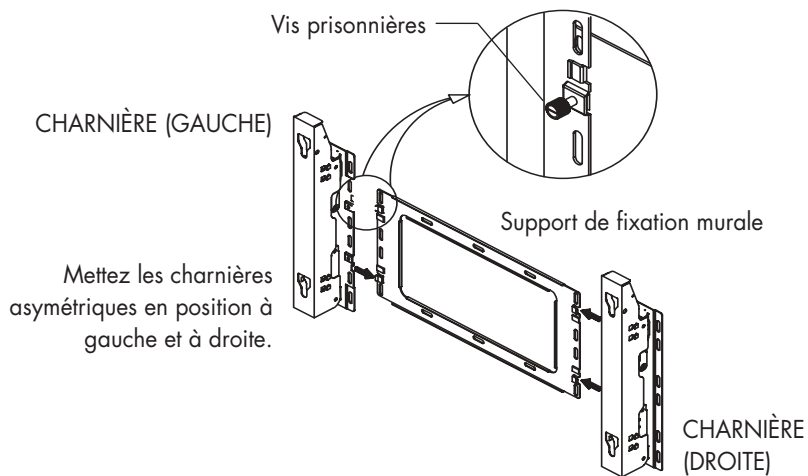

- 2 Après avoir installé le support de fixation murale, assemblez les barres de support et les charnières (de la façon illustrée) au moyen des vis fournies. (12 vis(2) sont fournies. Pour des raisons de sécurité, assurez-vous que les 12 vis sont solidement fixées.)

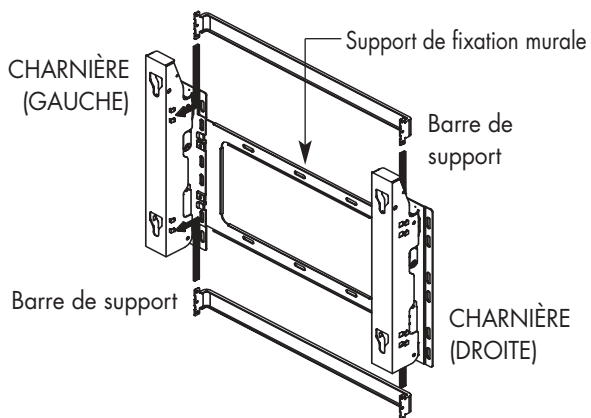

- 3 Quand les vis sont posées, assurez-vous que toutes les pièces sont solidement fixées (de la façon illustrée).

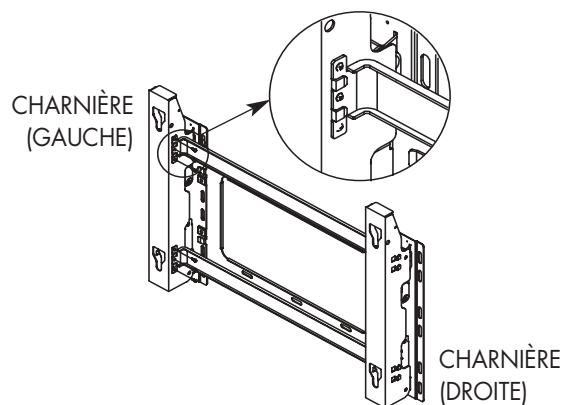





# Installation au mur

## ● Fixation de l'écran sur le support du panneau pour fixation murale

1 Retirez les vis à l'arrière de l'écran.

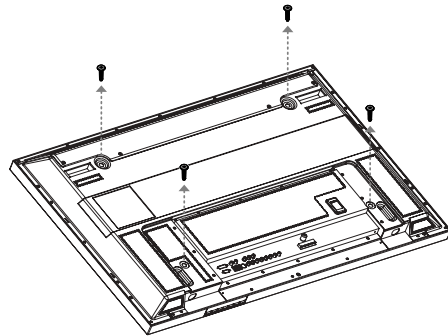

2 Installez les pièces isolantes sur les vis (voir l'illustration ci-dessous).

- Si vous n'êtes pas à l'aise pour installer le support, faites appel à un spécialiste.
- Après l'installation de l'écran sur le support, assurez-vous que les pièces isolantes sont solidement ancrées sur les deux côtés.
- Faites attention de ne pas vous pincer un doigt pendant l'installation.
- Assurez-vous que les panneaux de fixation sont serrés. Sinon, l'écran pourrait tomber.

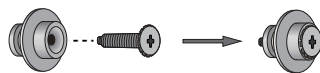

3 Serrez les vis des pièces isolantes à l'arrière de l'écran.

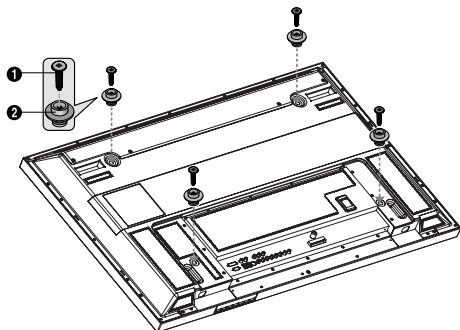

4 Insérez les 4 pièces isolantes de l'écran dans les rainures du support de fixation murale et abaissez l'écran (1) pour le fixer sur le support (2). Serrez la vis de la façon indiquée (3) afin que l'écran ne puisse se détacher de son support.

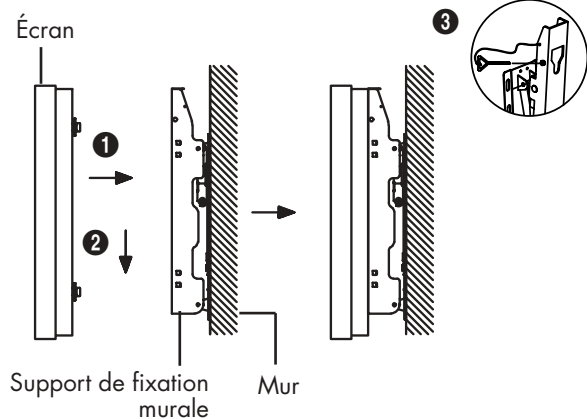

### **Remarque**

- Il doit y avoir une distance de 5 inch (12.7 cm) entre l'arrière de l'écran et le mur.

## ● Modification de l'angle de montage

**Remarque** : Installez le support de fixation sur la surface murale après avoir réglé son angle à 0°.

### Réglage d'usine

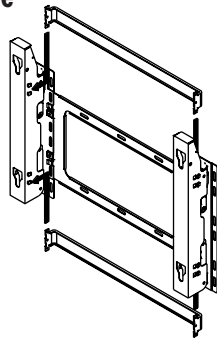

Serrez la vis prisonnière dans le sens de la flèche après avoir assemblé le support.

### Modification de l'angle de montage

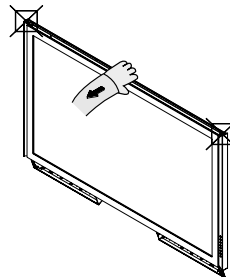

Pour régler l'angle de l'écran, saisissez celui-ci par le centre (ne le tenez pas par les côtés).

### Pour modifier l'angle

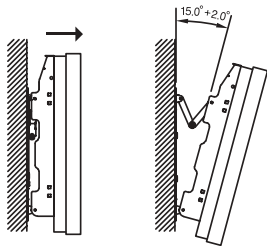

- 1 Fixez l'écran sur le support de fixation murale. (Reportez-vous aux instructions qui suivent.)
- 2 Réglez l'angle en tirant le haut de l'écran fixé sur le support dans le sens de la flèche.
- 3 L'angle peut être réglé de 0° à 15° par intervalles de  $\pm 2^\circ$ .

### Connexion d'appareils externes sur l'écran

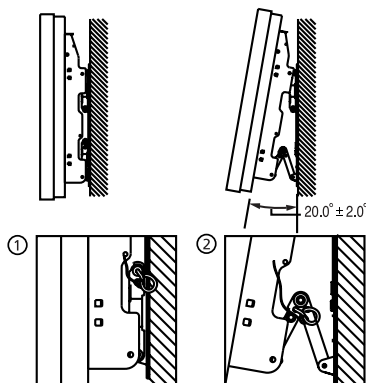

- 1 Retirez les goupilles de sécurité sous l'écran. (**Attention** : Si les goupilles de sécurité sont présentes, il n'est pas possible de modifier l'angle de l'écran.) Toute tentative de modifier l'angle alors que les goupilles de sécurité sont encore en place pourrait endommager l'écran.
- 2 Pour régler l'angle de l'écran, tenez celui-ci par le bas et tirez-le jusqu'au bout dans le sens indiqué par la flèche (0°~20° par intervalles de 2°). Insérez les goupilles de sécurité dans les trous de guidage avant sur les deux côtés, de la façon illustrée dans la figure 2.
- 3 **Visionnement de la télé après le branchement des appareils externes.** Retirez les goupilles de sécurité, réglez l'angle à 0°, puis remettez les goupilles. (**Avertissement** : N'oubliez jamais de bloquer l'écran en position au moyen des goupilles de sécurité. Si les goupilles ne sont pas utilisées, l'écran pourrait tomber et causer une blessure.)

### Remarques

- Faites appel à un technicien agréé pour l'installation du panneau de fixation murale.
- Une fois l'écran installé sur son panneau de fixation, assurez-vous que les pièces isolantes sont insérées jusqu'au fond.
- Faites attention de ne pas vous pincer un doigt pendant l'installation.
- Assurez-vous que les supports du panneau de fixation sont serrés. Sinon, l'écran pourrait tomber.
- Installez le support de fixation sur la surface murale après avoir réglé son angle à 0°.



# Montage du pied

- 1 Fixez solidement les tenons sur chaque côté de la base au moyen des 8 vis fournies.

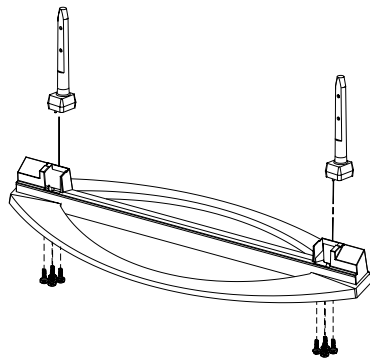

- 2 Fixez solidement le moniteur sur les tenons au moyen des 4 vis fournies.

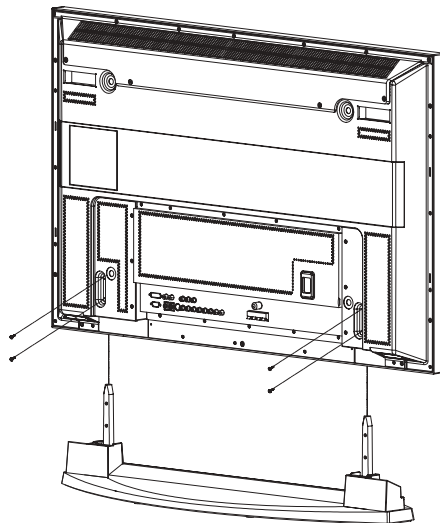

➤ Pour déplacer l'écran, demandez l'aide d'au moins une personne. Ne déposez jamais l'écran à plat sur le sol afin de ne pas l'endommager. Rangez toujours l'écran à la verticale.



## Raccordement des enceintes

1 Retirez les vis à l'arrière de l'écran à plasma.

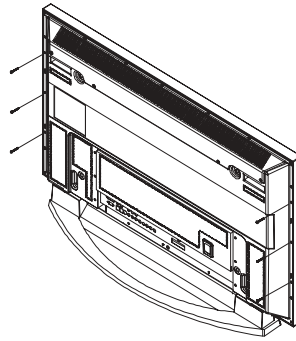

2 Placez les deux crochets en "T" dans les orifices carrés à l'arrière de l'écran à plasma.

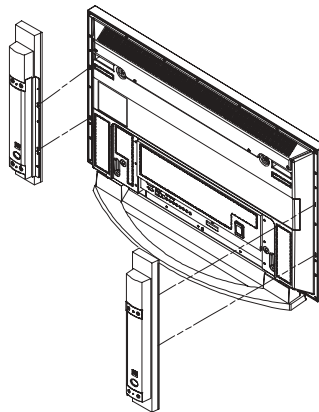

3 Fixez le support d'enceinte sur l'écran à plasma à l'aide des vis précédemment retirées.

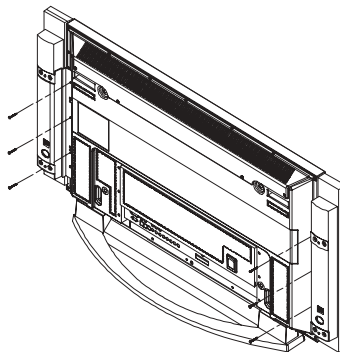

➤ Lorsque vous déplacez votre écran à plasma, **DETACHEZ** les enceintes au préalable. Dans le cas contraire, vous risqueriez d'endommager le support de fixation des enceintes sur l'écran à plasma et de faire tomber ce dernier, avec les risques de dégâts et de blessures que cela comporte.

Branchez le câble audio des enceintes sur la prise de sortie des enceintes externes située à l'arrière de l'écran à plasma en faisant correspondre les extrémités négative et positive du câble avec le schéma figurant sur l'écran.

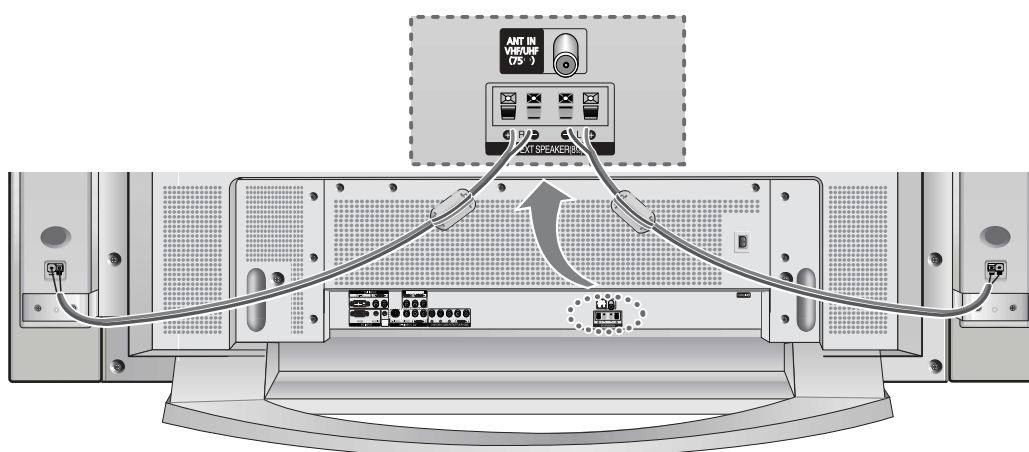

- La puissance nominale des enceintes externes DOIT être de 10 watts minimum (impédance de  $8\Omega$ ). Lorsque vous raccordez le câble d'enceinte à la prise de sortie des enceintes externes, fixez tout d'abord le noyau ferrite sur le câble d'enceinte en emprisonnant ce dernier.

### Noyaux ferrite

Les noyaux ferrite permettent d'atténuer les signaux parasites. Lorsque vous effectuez un branchement, fixez un noyau ferrite sur le câble à proximité de la fiche.

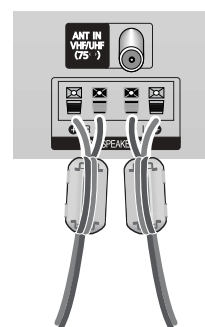

Quand vous branchez le cordon d'alimentation dans la prise POWER IN, repliez d'abord le cordon d'alimentation autour du tore de ferrite pour le bloquer en place.



S  
V  
W  
S  
U  
N  
G

É C R A N   À   P L A S M A

## Branchements



|  |    |
|--|----|
| Branchement des antennes VHF et UHF .....                | 18 |
| Branchement du câble .....                               | 19 |
| Branchement d'un magnétoscope .....                      | 21 |
| Branchement d'un caméscope.....                          | 22 |
| Branchement d'un lecteur de DVD .....                    | 23 |
| Branchement d'un récepteur de télévision numérique ..... | 24 |



# Branchement des antennes VHF et UHF

## Antenne 75 ohms à conducteur rond

Si votre antenne ressemble à ceci,  , elle est dotée d'un conducteur rond de 75 ohms.

- 1 Branchez le connecteur de l'antenne dans la borne VHF/UHF de l'écran.  
Utilisez le câble d'antenne qui accompagne l'écran.

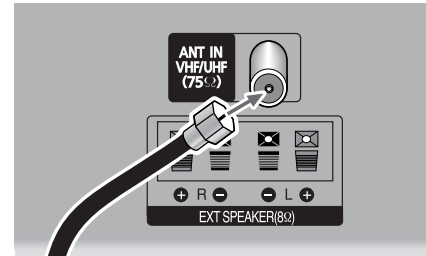





## Branchement du câble

Vous pouvez raccorder différents systèmes de câblodistribution à votre écran, notamment un service de câblodistribution sans câblosélecteur et un service de câblodistribution avec câblosélecteur qui débrouille toutes les chaînes ou quelques-unes seulement.

### Service de câblodistribution sans câblosélecteur

- 1 Branchez le câble entrant dans la borne VHF/UHF de l'écran.  
Utilisez le câble d'antenne qui accompagne l'écran.

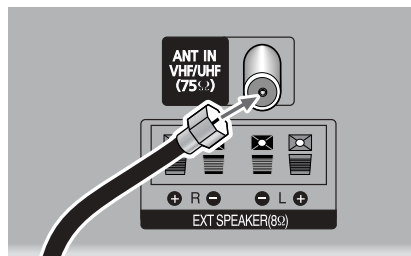

### Service de câblodistribution avec câblosélecteur qui débrouille toutes les chaînes

- 1 Repérez le câble qui est raccordé à la borne ANTENNA OUT de votre câblosélecteur.  
Cette borne peut aussi porter l'inscription ANT OUT, VHF OUT ou simplement OUT.



- 2 Branchez le câble dans la borne VHF/UHF de l'écran.  
Utilisez le câble d'antenne qui accompagne l'écran.

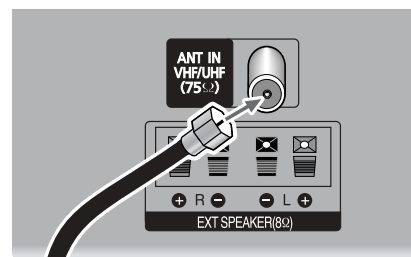

## Service de câblodistribution avec câblosélecteur qui débrouille certaines chaînes seulement

Pour réaliser ce branchement, vous avez besoin d'un séparateur à deux voies, d'un commutateur RF (A/B) et de quatre câbles coaxiaux (en vente chez votre détaillant Samsung et dans les magasins d'articles électroniques).

- 1 Repérez et débranchez le câble qui est raccordé à la borne ANTENNA IN de votre câblosélecteur.  
Cette borne peut aussi porter l'inscription ANT IN, VHF IN ou simplement IN. Reliez ce câble à un séparateur à deux voies.

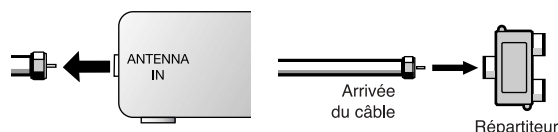

- 2 Reliez au moyen d'un câble coaxial la borne OUTPUT du séparateur et la borne IN du câblosélecteur.

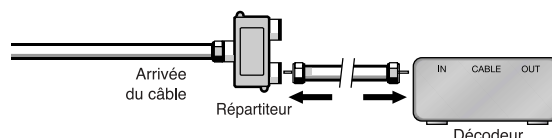

- 3 Branchez une longueur de câble au connecteur ANTENNA OUT du câblosélecteur et au connecteur B-IN du commutateur RF (A/B).

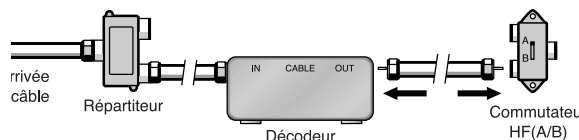

- 4 Branchez une longueur de câble au connecteur OUT du répartiteur et au connecteur A-IN du commutateur RF (A/B).

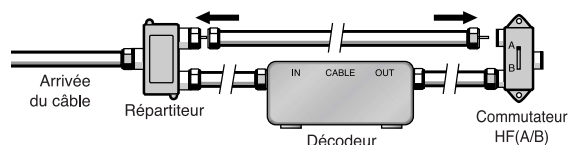

- 5 Reliez au moyen du dernier câble coaxial la borne de sortie du commutateur RF (A/B) et la borne VHF/UHF de l'écran.

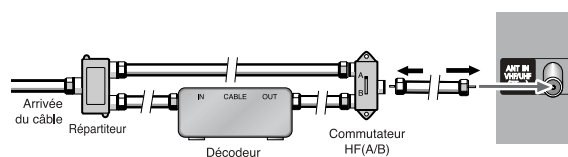

Une fois ces branchements effectués, choisissez la position A du commutateur A/B pour l'écoute des chaînes ordinaires et la position B pour l'écoute des chaînes brouillées. (Quand vous choisissez la position B du commutateur A/B, vous devez aussi syntoniser la chaîne 3 ou 4, qui est généralement la chaîne du signal de sortie du réseau de câblodistribution.)



## Branchement d'un magnétoscope

### Branchement d'un magnétoscope sur la prise Video ou S-Video/Audio

Écran

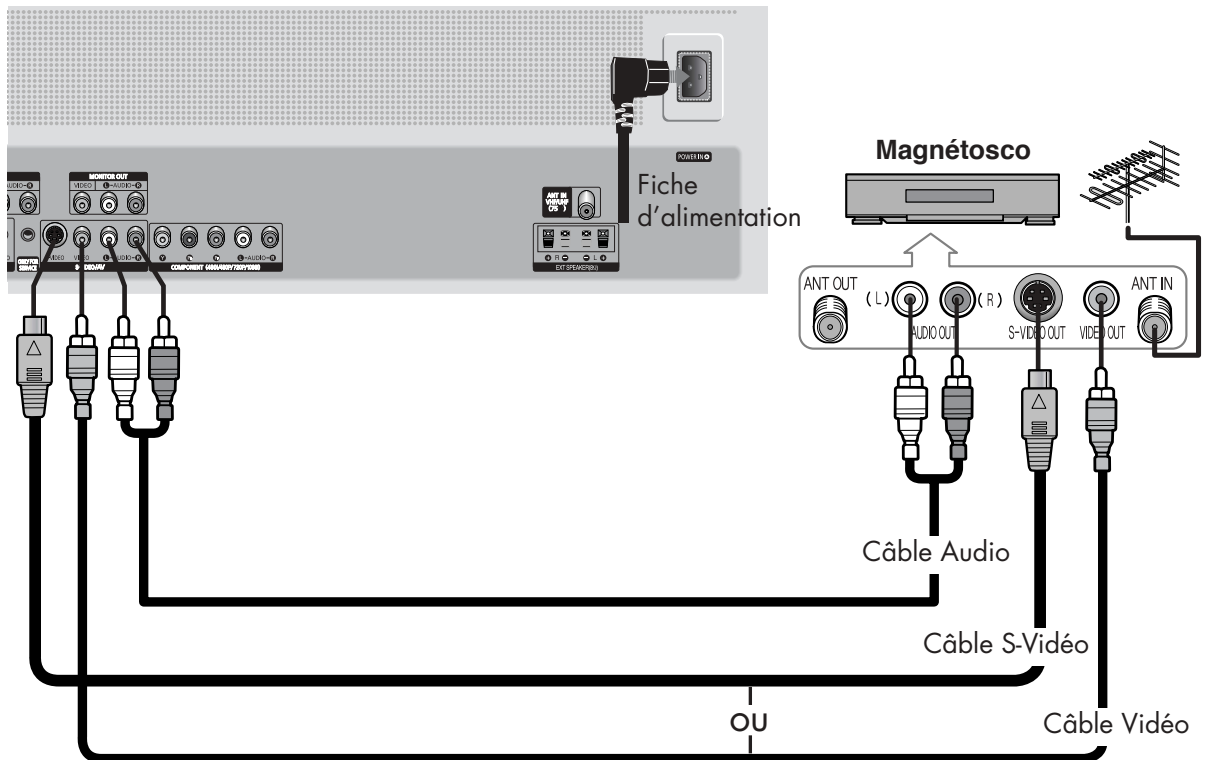

### Connexion

Raccordez les prises VIDEO ou S-VIDEO / L - AUDIO - R de l'écran à plasma aux prises de sortie VIDEO ou S-VIDEO / L - AUDIO - R du magnétoscope grâce aux câbles vidéo/audio.

(Remarque: Pour une qualité vidéo supérieure, utilisez un câble S-Vidéo.)

#### **Remarque**

- Veillez à ce que les couleurs des bornes d'entrée correspondent à celles des fiches des câbles.

#### **Lecture d'une vidéocassette:**

1. Allumez l'écran.
2. Appuyez sur la touche TV/VIDEO pour sélectionner "VIDÉO" ou "S-VIDÉO".
3. Mettez le magnétoscope sous tension, insérez la vidéocassette et appuyez sur la touche Play.



# Branchement d'un caméscope

## Lecture d'une cassette de caméscope

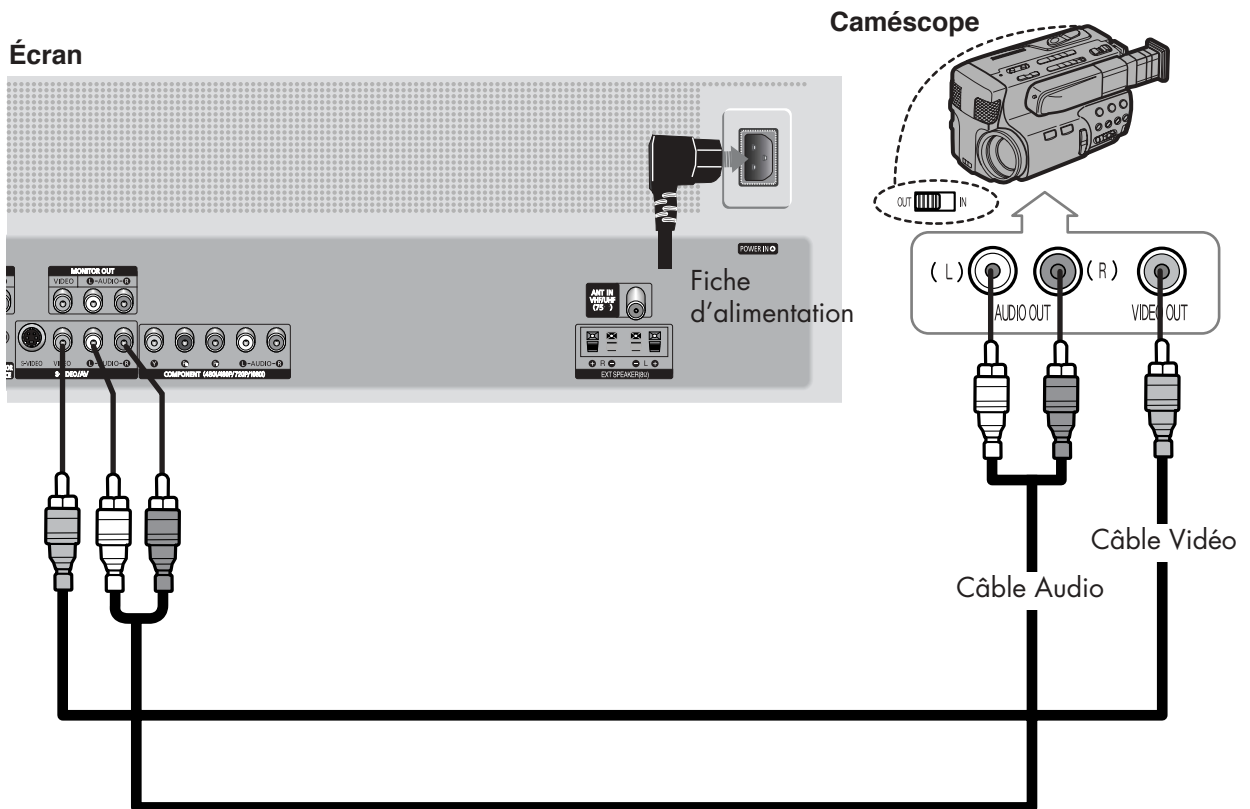

### Connexion

Connectez les prises VIDEO ou S-VIDEO / L - AUDIO – R de l'écran à plasma aux prises de sortie VIDEO ou S-VIDEO /AUDIO du caméscope grâce à un câble vidéo/audio.

(Remarque: pour améliorer la vidéo, vous pouvez utiliser un câble S-Vidéo.)

#### **Remarque**

- Veillez à ce que les couleurs des bornes d'entrée correspondent à celles des fiches des câbles.

#### **Lecture d'une cassette**

1. Allumez l'écran.
2. Appuyez sur le bouton TV/VIDEO pour sélectionner "VIDÉO" ou "S-VIDÉO".
3. Mettez le caméscope sous tension et réglez-le au mode vidéo. (Pour plus de détails, reportez-vous au mode d'emploi du caméscope.)
4. Réglez le commutateur entrée-sortie du caméscope à la position sortie.
5. Insérez la cassette dans le caméscope et appuyez sur la touche Play.



## Branchement d'un lecteur de DVD (480i, 480p)

Cet écran offre une image optimale en mode 720p.

### Lecture d'un DVD

Écran

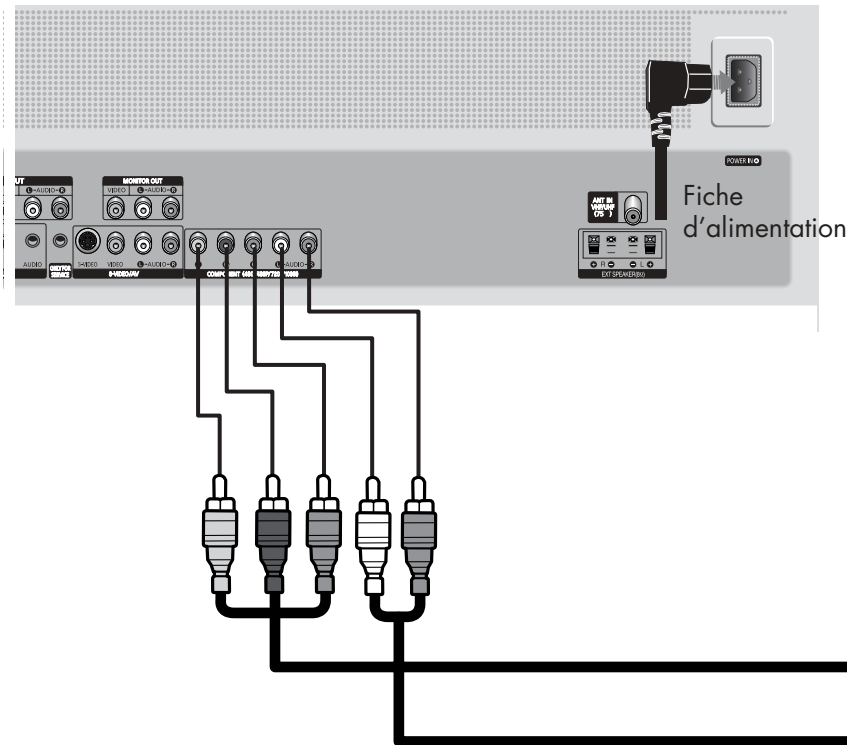

Lecteur de DVD

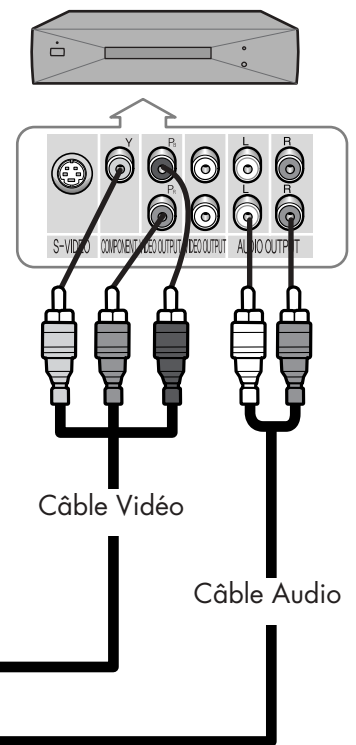

Câble Vidéo

Câble Audio

### Connexion

- 1 Connectez les prises d'entrée Y, Pb, Pr (COMPONENT) de l'écran à plasma aux prises de sortie Y, Pb, Pr du lecteur DVD grâce à un câble vidéo.
- 2 Connectez les prises d'entrée AUDIO L/R (COMPONENT) de l'écran à plasma aux prises de sortie AUDIO du lecteur DVD grâce à un câble audio.

#### Remarque

- Veillez à ce que les couleurs des bornes d'entrée correspondent à celles des fiches des câbles.

#### Lecture d'un DVD:

1. Allumez l'écran.
2. Appuyez sur la touche TV/VIDEO pour sélectionner COMPOSANTE.
3. Mettez le lecteur de DVD sous tension, insérez le DVD et appuyez sur la touche Play.
  - Pour plus de détails sur la vidéo des composantes, consultez le mode d'emploi du lecteur de DVD.



# Branchement d'un récepteur de télévision numérique (480p, 720p, 1080i)

Cet écran offre une image optimale en mode 720p.

## Écoute de la télévision numérique

Écran

Récepteur de télévision numérique

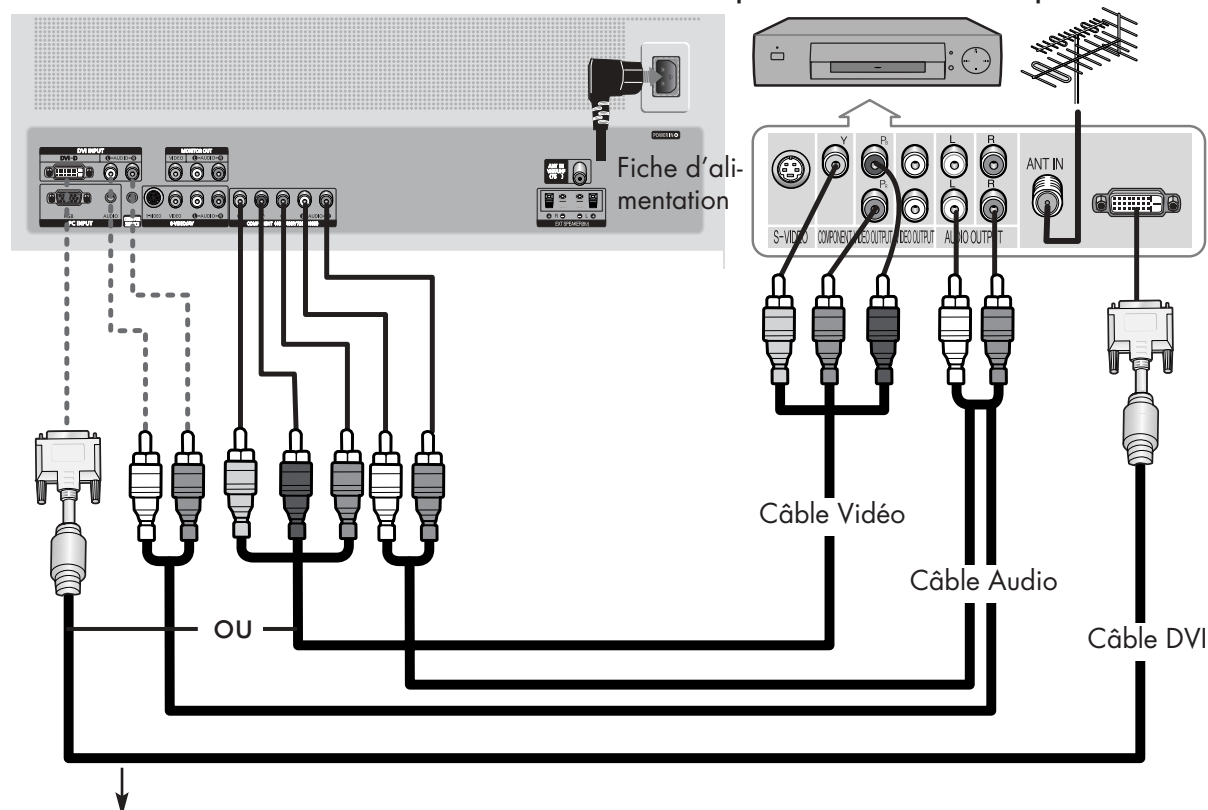

Utilisez un câble de connexion DVI-D (vendu séparément).

## Connexion

- 1 Branchez le câble ou l'antenne sur la prise d'entrée d'antenne du récepteur de télévision numérique.
- 2 Connectez la prise DVI ou Y, Pb, Pr (COMPONENT) de l'écran à plasma aux prises de sortie DVI ou Y, Pb, Pr (COMPONENT) du récepteur de télévision numérique grâce à un câble vidéo.
- 3 Connectez la prise COMPONENT(L/R AUDIO) ou DVI (L/R AUDIO) de l'écran à plasma aux prises de sortie AUDIO du récepteur de télévision numérique grâce à un câble audio.

### Remarque

- Veillez à ce que les couleurs des bornes d'entrée correspondent à celles des fiches des câbles.

### Écoute de la télévision numérique:

1. Allumez l'écran.
2. Appuyez sur la touche TV/VIDEO pour sélectionner COMPOSANTE.
3. Allumez le récepteur de télévision numérique.
  - Pour plus de détails sur la vidéo des composantes, consultez le mode d'emploi du lecteur de télévision numérique.

S  
V  
W  
S  
U  
N  
G

É C R A N   À   P L A S M A

## Fonctionnement



|   |    |
|---|----|
| Mise sous tension/hors tension de l'écran .....     | 26 |
| Fonction Plug & Play .....                          | 28 |
| Mémorisation des chaînes .....                      | 31 |
| Utilisation d'une source de diffusion externe ..... | 36 |





# Mise sous tension/hors tension de l'écran

## Mise sous tension/hors tension de l'écran

Appuyez sur la touche POWER de la télécommande.  
L'écran s'allume.

Vous pouvez aussi employer la touche POWER (I/O) sur le panneau avant de l'écran.

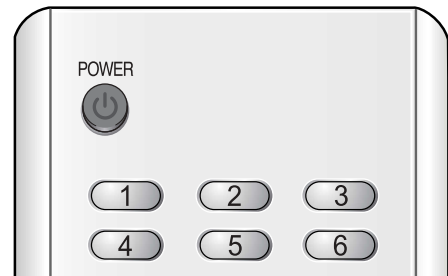

## Affichage des menus et de l'information

L'écran est doté d'un système de menus faciles à utiliser qui permet d'accéder rapidement aux différentes fonctions de l'écran. L'écran peut aussi afficher l'état de nombreuses fonctions.

### Affichage des menus

- 1 Allumez l'écran et appuyez sur la touche MENU de la télécommande. Le menu principal apparaît. Le menu Entrée est sélectionné.



- 2 Pour déplacer les options dans le menu, appuyez sur la touche ▲ ou ▼. Pour afficher, modifier ou utiliser les options sélectionnées, appuyez sur les touches ◀/▶/ENTER.

Pour accéder aux options de menu, appuyez sur la touche ENTER (↵).

Les menus disparaissent automatiquement après trente secondes ou lorsque vous appuyez sur la touche MENU ou EXIT de la télécommande.

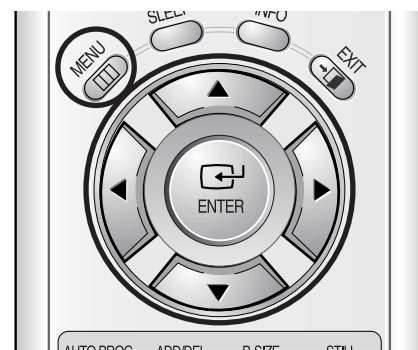

## Affichage des informations d'état

---

Appuyez sur la touche INFO de la télécommande. L'écran affiche le mode Image, le mode Son, MTS, Sous-titres et Horloge.





# Fonction Plug & Play

La première fois que vous allumez le téléviseur, un programme de configuration en plusieurs étapes est lancé automatiquement selon l'ordre qui suit.  
Les réglages suivants sont disponibles.

**1** Si le téléviseur est en mode d'attente, appuyez sur la touche POWER de la télécommande.

➤ Le message prêt à l'emploi <Plug & Play> s'affiche puis le menu Langue <Language> apparaît automatiquement.



**2** Sélectionnez la langue appropriée en appuyant sur la touche ▲ ou ▼.

➤ Le message Vérifier sortie antenne s'affiche.



**3** Appuyez sur la touche ENTER pour confirmer votre choix.



**4** Appuyez sur la touche ENTER.

- 5** Sélectionnez la source de signal correcte (Air, STD, HRC ou IRC) en appuyant sur le bouton ▲ ou ▼, appuyez ensuite sur le bouton ENTER.

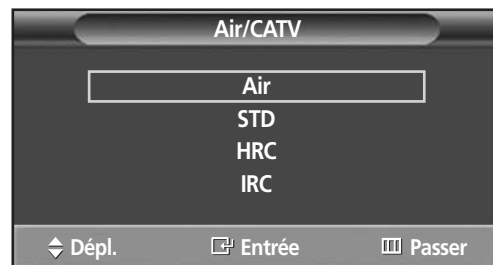

- 6** Pour lancer la recherche, appuyez sur la touche ENTER.

- La recherche s'arrête automatiquement. Les chaînes sont classées et mises en mémoire selon leur ordre dans la plage de fréquences (la fréquence la plus basse en premier et la plus élevée en dernier). Quand l'opération est terminée, le menu Régler l'horloge s'affiche.
- Pour interrompre la recherche avant la fin ou pour reprendre le visionnement normal, appuyez sur la touche MENU.



- 7** Appuyez sur la touche ENTER. Appuyez sur la touche ◀ ou ▶ pour passer à Heure, Minute ou am/pm. Réglez Heure, Minute ou am/pm en appuyant sur la touche ▲ ou ▼. Appuyez sur la touche ENTER.

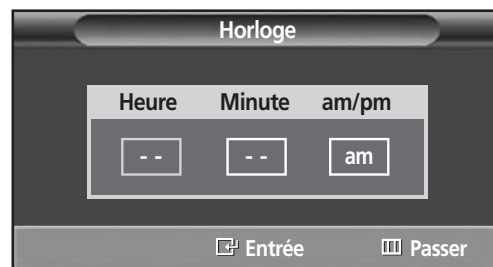

- 8** Une fois la recherche terminée, le message "Prenez plaisir à regarder" s'affiche, puis les canaux mémorisés sont activés.

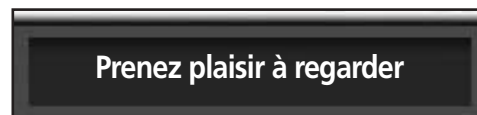



# Fonction Plug & Play (suite)

Si vous voulez reprogrammer cette fonction.

1 Appuyez sur la touche MENU. Appuyez sur la touche ▲ ou ▼ pour sélectionner "Configuration", puis appuyez sur la touche ENTER.



2 Appuyez sur la touche ▲ ou ▼ pour sélectionner "Divers", puis appuyez sur la touche ENTER.



3 Appuyez sur la touche ▲ ou ▼ pour sélectionner "Prêt à l'emploi". Appuyez sur la touche ENTER.



4 Pour plus de détails sur la configuration, reportez-vous à la page précédente.

## **Remarque**

- On ne peut accéder à la fonction Prêt à l'emploi qu'en mode TV <Téléviseur>.



## Mémorisation des chaînes

L'écran peut mémoriser toutes les chaînes captées par l'antenne ou câblodiffusées. Une fois les chaînes mémorisées, les touches CH  $\wedge$  et CH  $\vee$  permettent de les parcourir successivement, ce qui vous évite de syntoniser chaque chaîne manuellement avec les touches numériques. La mémorisation des chaînes s'effectue en trois étapes: sélection de la source de diffusion, mémorisation automatique des chaînes et ajout ou suppression manuelle de chaînes.

### Sélection de la source de diffusion

Pour que votre téléviseur puisse mémoriser les chaînes disponibles, vous devez préciser la source de diffusion utilisée (antenne ou câble).

- 1 Appuyez sur la touche MENU. Appuyez sur la touche  $\blacktriangle$  ou  $\blacktriangledown$  pour sélectionner "Canal", puis appuyez sur la touche ENTER.

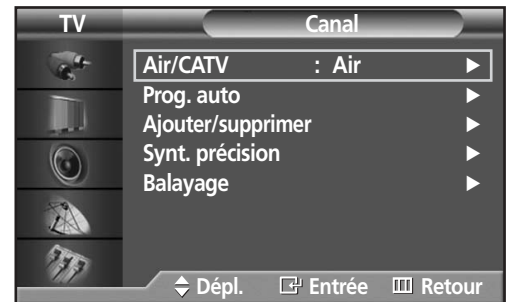

- 2 Appuyez sur la touche ENTER pour sélectionner "Air/CATV".

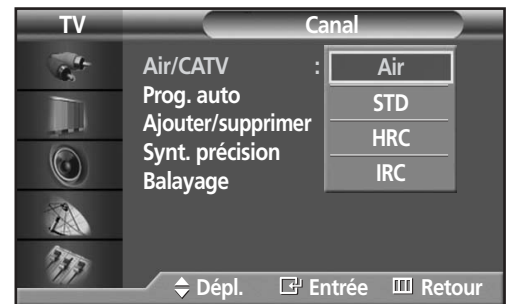

- 3 Appuyez sur le bouton  $\blacktriangle$  ou  $\blacktriangledown$  pour sélectionner "Air", "STD", "HRC" ou "IRC", puis appuyez sur le bouton ENTER.
  - Si l'écran est raccordé à une antenne, laissez "Air" affiché. Si l'écran est raccordé au réseau de câblodistribution, appuyez sur la touche  $\blacktriangle$  ou  $\blacktriangledown$  pour afficher le type de système de câblodistribution: "STD", "HRC" ou "IRC". (Contactez votre service de câblodistribution pour connaître le type de système employé dans votre région.)

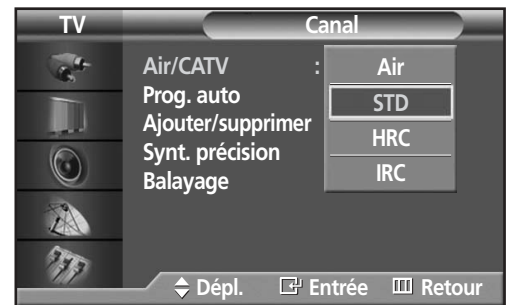

- 4 Pour fermer le menu, appuyez sur la touche MENU.

### Remarque

- STD, HRC et IRC désignent différents systèmes de câblodistribution. Pour connaître le système utilisé dans votre région, contactez votre câblodistributeur. La sélection de la source de diffusion est maintenant terminée. Passez à la section "Mémorisation des chaînes" à la page suivante.

## Mémorisation des chaînes (méthode automatique)

- 1 Sélectionnez d'abord la source de diffusion (Air, STD, HRC ou IRC). Reportez-vous à la page précédente.  
Appuyez sur la touche MENU. Appuyez sur la touche ▲ ou ▼ pour sélectionner "Canal", puis appuyez sur la touche ENTER.

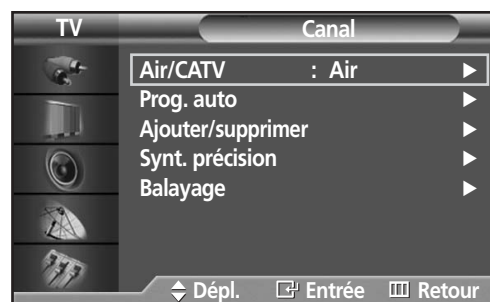

- 2 Appuyez sur la touche ▲ ou ▼ pour sélectionner "Prog. auto", puis appuyez sur la touche ENTER.

➤ Raccourci: Appuyez sur la touche AUTO PROG. de la télécommande.

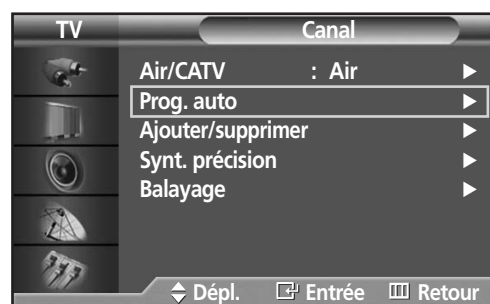

- 3 Appuyez sur la touche ENTER.  
La mémorisation des chaînes disponibles commence. Lorsque la mémorisation est terminée, le menu Prog. auto réapparaît.  
Appuyez sur la touche ENTER pour arrêter.  
Appuyez sur le bouton MENU pour quitter.



- 4 Pour fermer le menu, appuyez sur la touche MENU.

### **Remarque**

- L'écran vérifie chaque chaîne et mémorise toutes celles qui sont disponibles. Cette procédure prend une à deux minutes.



## Ajout et suppression de chaînes (méthode manuelle)

Tout d'abord, appuyez sur le bouton CH  $\wedge$  ou CH  $\vee$  ou sur les touches numériques pour sélectionner la chaîne que vous souhaitez ajouter ou effacer.

- 1 Appuyez sur le bouton MENU. Appuyez sur le bouton  $\blacktriangle$  ou  $\blacktriangledown$  pour sélectionner "Canal", puis appuyez sur le bouton ENTER.

➤ Accès rapide à l'ajout et la suppression de chaînes :  
Appuyez sur le bouton "ADD/DEL" de la télécommande.

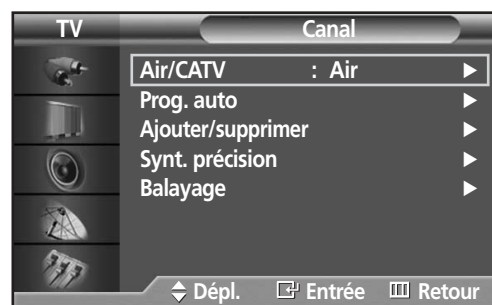

- 2 Appuyez sur le bouton  $\blacktriangle$  ou  $\blacktriangledown$  pour sélectionner "Ajouter/supprimer", puis appuyez sur le bouton ENTER.

Le fait d'appuyer de façon répétée sur le bouton ENTER fait alterner "Ajouter" et "supprimer". Appuyez sur le bouton CH  $\wedge$  ou CH  $\vee$  pour changer les canaux que vous souhaitez ajouter ou supprimer.

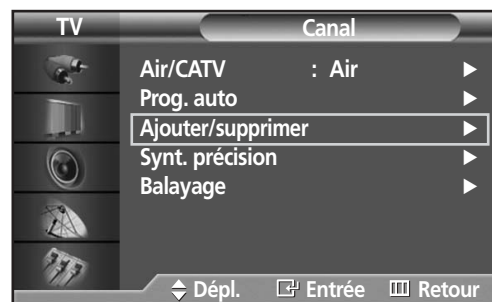

- 3 Appuyez sur le bouton MENU pour quitter.



### **Remarque**

- Vous pouvez visualiser n'importe quel canal (y compris un canal supprimé) à l'aide des touches numériques de la télécommande.

## Pour syntoniser les chaînes en mémoire

- 1 Appuyez sur la touche MENU. Appuyez sur la touche ▲ ou ▼ pour sélectionner "Canal", puis appuyez sur la touche ENTER.

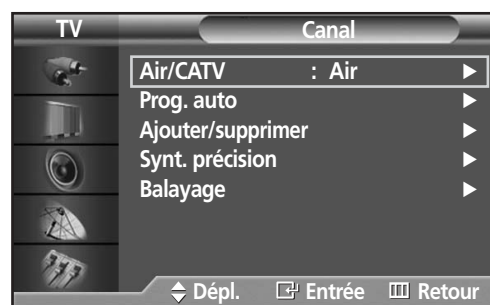

- 2 Appuyez sur la touche ▲ ou ▼ pour sélectionner "Balayage", puis appuyez sur la touche ENTER. Seules les chaînes mises en mémoire sont sélectionnées.

➤ Lorsque le balayage des canaux commence, le mode PIP est activé automatiquement. L'écran restera en mode PIP lorsque le SCAN <Balayage> sera terminé. Appuyez sur le bouton PIP pour quitter le mode PIP.



- 3 Appuyez sur la touche MENU pour arrêter. Appuyez sur le bouton MENU pour quitter.

## Changement de la chaîne

### Utilisation des touches CH

Appuyez sur la touche CH $\wedge$  ou CH $\vee$  pour changer la chaîne.

Quand vous appuyez sur la touche CH $\wedge$  ou CH $\vee$ , l'écran change les chaînes en séquence.

Vous voyez défiler toutes les chaînes mémorisées. (L'écran doit avoir mémorisé au moins trois chaînes.)

Vous ne voyez pas les chaînes qui n'ont pas été mémorisées ou qui ont été retranchées de la mémoire.



### Syntonisation directe des chaînes

À l'aide des touches numériques, entrez le numéro de la chaîne à syntoniser. Par exemple, pour syntoniser la chaîne 27, appuyez sur 2, puis sur 7. Le téléviseur change la chaîne quand vous appuyez sur le second chiffre.

Les touches numériques permettent d'accéder directement aux chaînes qui ont été retranchées de la mémoire ou qui n'ont pas été mémorisées. Pour sélectionner une chaîne au-delà de 100, appuyez sur le bouton +100. (pour la chaîne 112, par exemple, appuyez d'abord sur +100, puis sur 1 et enfin sur 2). Pour syntoniser rapidement les chaînes de 0 à 9, appuyez sur 0 puis sur le chiffre 0 puis sur 4.)

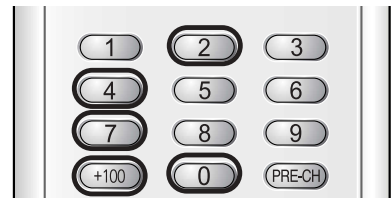

### Utilisation de la touche PRE-CH pour syntoniser la chaîne précédente

Appuyez sur la touche PRE-CH. La dernière chaîne syntonisée est sélectionnée automatiquement.

Pour alterner rapidement entre deux chaînes dont les positions sont éloignées, syntonisez l'une des chaînes, puis utilisez les touches numériques pour syntoniser l'autre chaîne. Il suffit ensuite d'appuyer sur PRE-CH pour passer de l'une à l'autre.



## Réglage du volume

### Utilisation des touches de réglage du volume

Appuyez sur la touche VOL + pour augmenter le volume et sur la touche VOL - pour le réduire.

## Utilisation de la sourdine

### Utilisation de la touche MUTE

Vous pouvez couper le son en tout temps en appuyant sur la touche MUTE.

- 1 Appuyez sur la touche MUTE pour couper le son. L'indicateur "Sourdine" apparaît dans le coin inférieur gauche de l'écran.
- 2 Pour rétablir le son, appuyez de nouveau sur la touche MUTE, ou appuyez sur la touche VOL + ou VOL -.



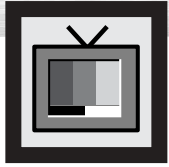

# Utilisation d'une source de diffusion externe

Utilisez la télécommande pour commuter entre les signaux des appareils connectés – magnétoscope, lecteur DVD, convertisseur et la source de diffusion (câble ou ordinaire).

## Réglage de la source de diffusion

- 1 Appuyez sur la touche MENU. Appuyez sur la touche ENTER pour sélectionner "Entrée".

➤ Accès rapide à la visualisation d'une source de signal externe : Appuyez sur le bouton "TV/VIDEO" de la télécommande.



- 2 Appuyez sur la touche ENTER pour sélectionner "Liste source".



- 3 Appuyez sur la touche ▲ ou ▼ pour sélectionner la source du signal vidéo, puis appuyez sur la touche ENTER.



### Remarque

- Quand vous raccordez un appareil à l'écran, vous pouvez choisir entre les prises AV, S-Vidéo, Composante, Monitor Out, PC et DVI sur le panneau arrière de l'écran.

## Attribution de noms au mode d'entrée externe

- 1 Appuyez sur la touche MENU. Appuyez sur la touche ENTER pour sélectionner "Entrée".



- 2 Appuyez sur la touche ▲ ou ▼ pour sélectionner "Entrer le nom", puis appuyez sur la touche ENTER.



- 3 Appuyez sur le bouton MENU. Appuyez sur le bouton ▲ ou ▼ pour sélectionner un périphérique externe ; appuyez ensuite sur le bouton ENTER.
  - Vous pouvez sélectionner un magnétoscope VCR, un lecteur DVD, un décodeur de télévision câblé STB, un décodeur HD STB, un décodeur de télévision par Satellite STB, un Récepteur A/V, un Récepteur DVD, une console de jeu, un caméscope, un Combo DVD, un DHR ou un PC.
  - Choisissez les autres sources de signal (AV, S-Vidéo, Composant, PC ou DVI) en utilisant la méthode mentionnée ci-dessus.



- 4 Pour fermer le menu, appuyez sur la touche MENU.

### **Remarque**

- DHR : DVD HDD Recorder (Enregistreur DVD HDD).



S  
V  
W  
S  
U  
N  
G

É C R A N   À   P L A S M A

## Paramètres vidéo

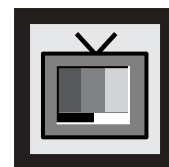

|   |    |
|---|----|
| Réglages vidéo .....  | 40 |
| Réglage automatique de l'image .....  | 41 |
| Sélection de la tonalité .....  | 42 |
| Technologie DNIe (Digital Natural Image engine) .....                             | 43 |
| Redimensionnement de l'affichage .....  | 44 |
| Arrêt sur image .....   | 46 |
| Affichage de l'image sur image .....  | 47 |
| Sélection d'une source externe (antenne ou câble)<br>pour l'image incrustée ..... | 52 |

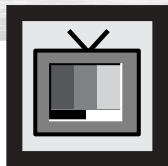

# Réglages vidéo

Vous pouvez utiliser les menus pour régler le contraste, la luminosité, la netteté, les couleurs et la teinte de l'image.

- 1 Appuyez sur la touche MENU. Appuyez sur la touche ▲ ou ▼ pour sélectionner "Image", puis appuyez sur la touche ENTER.



- 2 Appuyez sur la touche ▲ ou ▼ pour sélectionner "Personn.", puis appuyez sur la touche ENTER. Vous verrez aussi les paramètres "Contraste", "Luminosité", "Netteté", "Couleur" et "Teinte".



- 3 Appuyez sur le bouton s ▲ ou ▼ pour sélectionner l'élément que vous souhaitez modifier, puis appuyez sur le bouton ENTER. Appuyez sur le bouton ◀ ou ▶ pour changer la valeur de l'élément.



➤ En appuyant sur ▲ ou sur ▼, vous pouvez changer d'élément.

- 4 Pour fermer le menu, appuyez sur la touche MENU.

## Remarques

- En mode PC/DVI, la couleur et la teinte ne peuvent être modifiées.
- Si vous changez de quelque façon que ce soit ces réglages, la norme Image bascule automatiquement sur l'option Custom <Personnalisée>.



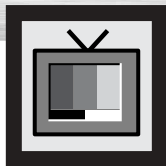

## Réglage automatique de l'image

L'écran est doté de réglages automatiques de l'image qui permettent de régler facilement l'affichage.

- 1 Appuyez sur la touche MENU. Appuyez sur la touche ▲ ou ▼ pour sélectionner "Image", puis appuyez sur la touche ENTER.

➤ Raccourci: Appuyez sur la touche P.MODE de la télécommande.



- 2 Appuyez sur la touche ENTER pour sélectionner "Mode".

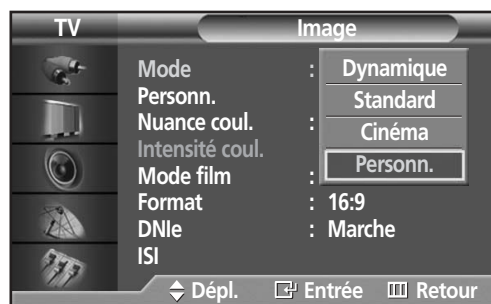

- 3 Appuyez sur le bouton ▲ ou ▼ pour sélectionner le réglage de l'image : "Dynamique", "Standard", "Cinéma" ou "Personn." ; appuyez ensuite sur le bouton ENTER.

- Dans le mode PC/DVI, vous pouvez sélectionner "Divertiss.", "Internet.", "Texte" et "Personn."

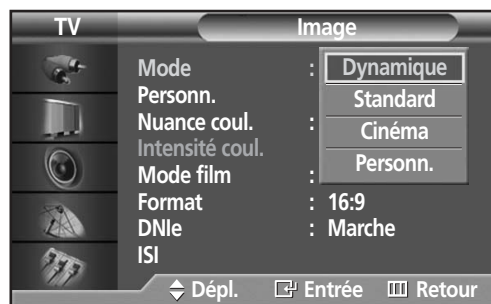

- 4 Pour fermer le menu, appuyez sur la touche MENU.

- Pour regarder la télévision pendant la journée ou lorsque la pièce est très éclairée, choisissez "Dynamique".
- Choisissez "Standard" pour les paramètres usine standard.
- Si vous regardez un film, choisissez "Cinéma".
- Choisissez "Personn." si vous souhaitez effectuer des réglages conforme à vos préférences. (reportez-vous à "Réglages vidéo" à la page 40)

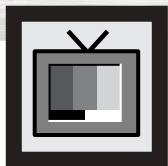

# Sélection de la tonalité

1 Appuyez sur la touche MENU. Appuyez sur la touche ▲ ou ▼ pour sélectionner "Image", puis appuyez sur la touche ENTER.



2 Appuyez sur la touche ▲ ou ▼ pour sélectionner "Nuance coul.", puis appuyez sur la touche ENTER.

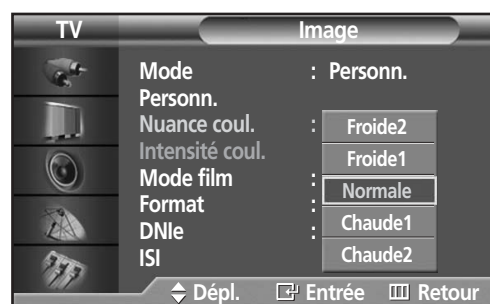

3 Appuyez sur la touche ▲ ou ▼ pour sélectionner "Froide2", "Froide1", "Normale", "Chaude1" ou "Chaude2".

- Dans le mode PC, vous pouvez sélectionner "Personn.", "Froide", "Normale" et "Chaude".
- Dans le mode DVI, vous pouvez sélectionner "Froide", "Normale" et "Chaude".



4 Pour fermer le menu, appuyez sur la touche MENU.

# Plasma Display

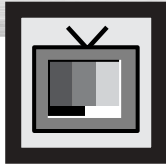

## Technologie DNle (Digital Natural Image engine)

Cette nouvelle technologie de Samsung offre des images plus détaillées, améliore les contrastes et les blancs, et réduit les bruits 3D.

- 1 Appuyez sur la touche MENU. Appuyez sur la touche ▲ ou ▼ pour sélectionner "Image", puis appuyez sur la touche ENTER.



- 2 Appuyez sur la touche ▲ ou ▼ pour sélectionner "DNle", puis appuyez sur la touche ENTER.

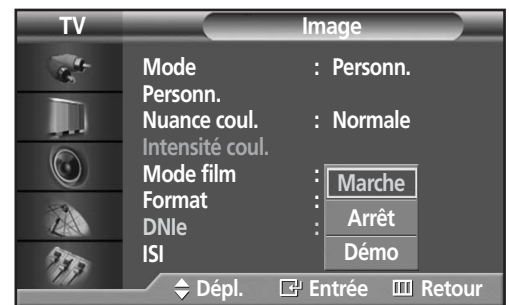

- 3 Appuyez sur le bouton ▲ ou ▼ pour sélectionner "Marche", "Arrêt" ou "Démon"; appuyez ensuite sur le bouton ENTER.

- Marche: Active le mode DNle.
- Arrêt : Désactive le mode DNle.
- Démon : L'écran de droite présente l'image sans mode DNle tandis que celui de gauche présente l'image avec mode DNle en fonction.

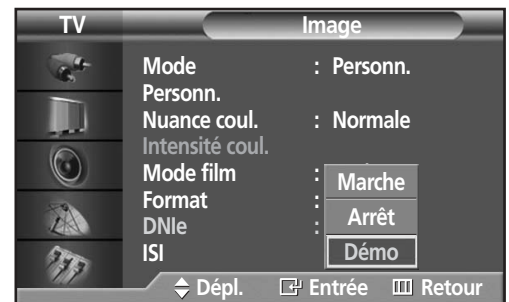

- 4 Pour fermer le menu, appuyez sur la touche MENU.

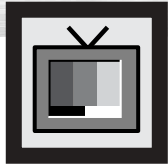

# Redimensionnement de l'affichage

La sélection de la taille de l'écran dépend du type d'entrée vidéo (DVD, PC, etc.).

1 Appuyez sur la touche MENU. Appuyez sur la touche ▲ ou ▼ pour sélectionner "Image", puis appuyez sur la touche ENTER.

➤ Raccourci : Appuyez simplement sur la touche "ASPECT" de la télécommande.

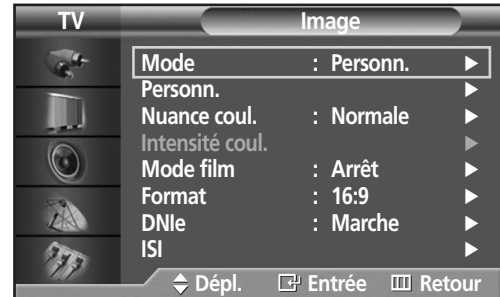

2 Appuyez sur la touche ▲ ou ▼ pour sélectionner "Format", puis appuyez sur la touche ENTER.



3 Appuyez sur la touche ▲ ou ▼ pour sélectionner le format d'image recherché.

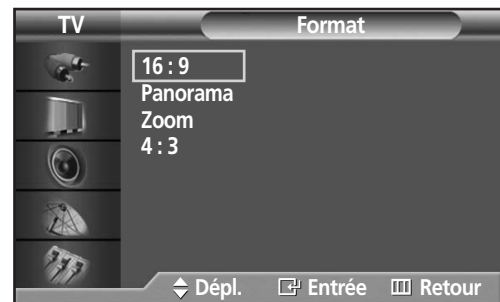

4 Pour fermer le menu, appuyez sur la touche MENU.

## Remarque

- Si vous regardez une image fixe ou en mode 4:3 (format normal) durant une période prolongée (plus de deux heures), il est possible que l'image devienne rémanente; il est préférable d'afficher l'image en mode 16:9 (grand écran) ou Panorama le plus souvent possible.

## 16:9 (grand écran)

16:9 Rapport de forme qui convient pour l'affichage DVD et grand écran.

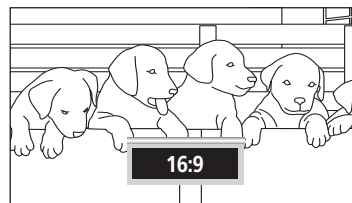

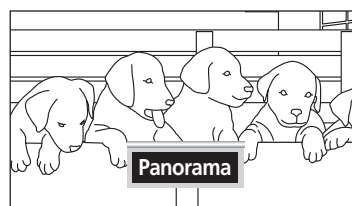

## Panorama

Permet d'afficher une image 16:9 dans un écran 4:3 sans rogner l'image.



## Zoom

Agrandit l'image 16:9 (dans le sens vertical) pour remplir l'écran. Pour sélectionner , appuyez sur la touche ◀ ou ▶. Utilisez la touche ▲ ou ▼ pour déplacer l'image vers le haut et vers le bas. Après avoir sélectionné , utilisez la touche ▲ ou ▼ pour agrandir ou réduire l'image dans le sens vertical.

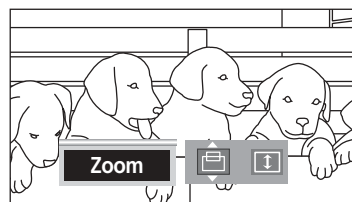

## 4 : 3 (normal)

Format standard pour les téléviseurs et les magnétoscopes (rapport de forme 4:3).

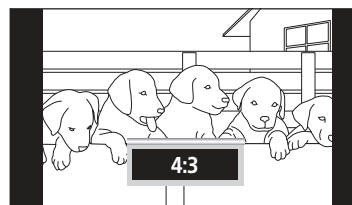

## Remarques

- Dans les modes TV, Vidéo, S-Vidéo et Composante (480i), tous les modes d'affichage sont accessibles (16:9(grand écran) → Panorama → Zoom → 4:3(normal)).
- En mode PC/DVI, seuls les modes 16:9 & 4:3 peuvent être sélectionnés.
- Dans les modes Composante (480p, 720p, 1080i), Panorama n'est pas accessible.
- Dans les modes Composante (480p, 720p, 1080i), vous pouvez déplacer l'image à l'écran au moyen des touches ▲ et ▼ (dans tous les modes d'affichage).
- Le passage au mode d'écran Normal ou Zoom alors que le mode ISI est en fonction fait disparaître la fenêtre en incrustation.

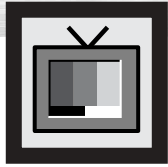

# Arrêt sur image

## **Touche STILL**

Appuyez sur la touche STILL de la télécommande pour faire un arrêt sur image. Appuyez de nouveau sur cette touche pour reprendre l'écoute.



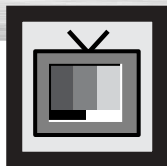

## Affichage de l'image sur image

### Sélection de l'écran ISI

- 1 Appuyez sur la touche MENU. Appuyez sur la touche ▲ ou ▼ pour sélectionner "Image", puis appuyez sur la touche ENTER.



- 2 Appuyez sur la touche ▲ ou ▼ pour sélectionner "ISI", puis appuyez sur la touche ENTER.

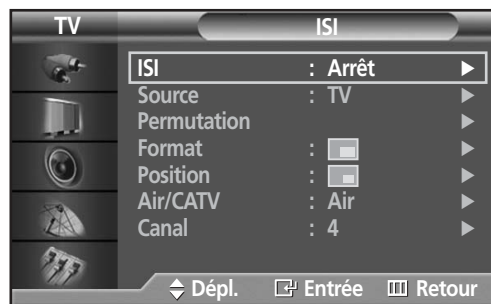

- 3 Appuyez sur la touche ENTER, puis sur la touche ▲ ou ▼ pour sélectionner "Marche". La fenêtre incrustée apparaît dans un coin de l'écran.
  - Chaque fois que vous appuyez sur la touche ▲ ou ▼, vous permutez entre "Marche" et "Arrêt".

#### Remarque

- Si la commande marche/arrêt de la fonction ISI refuse de fonctionner, vérifiez si le blocage puce V (voir à la page 91) est à la position de marche. Le mode ISI ne fonctionne pas quand le blocage puce V est activé. Régler le blocage puce V à arrêt et essayez de nouveau.

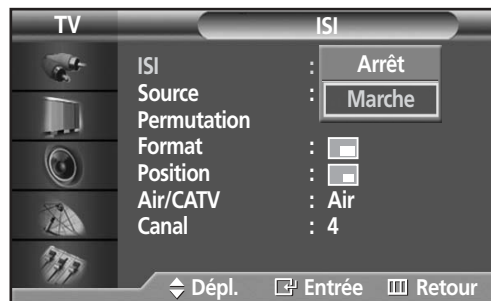

- 4 Pour fermer le menu, appuyez sur la touche MENU.

### Réglages de la fonction image sur image

○ : L'image sur image et la permutation fonctionnent.  
X : L'image sur image ne fonctionne pas.

| Image principale / Image incrustée | TV | AV | S-VHS | Comp480i | Comp480p~ | DVI | PC |
|------------------------------------|----|----|-------|----------|-----------|-----|----|
| TV                                 | X  | X  | X     | X        | ○         | ○   | ○  |
| AV                                 | X  | X  | X     | X        | ○         | ○   | ○  |
| S-VHS                              | X  | X  | X     | X        | ○         | ○   | ○  |
| Comp480i                           | X  | X  | X     | X        | X         | X   | X  |
| Comp480p~                          | ○  | ○  | ○     | X        | X         | X   | X  |
| DVI                                | ○  | ○  | ○     | X        | X         | X   | X  |
| PC                                 | ○  | ○  | ○     | X        | X         | X   | X  |



## Sélection d'une source externe

Vous pouvez utiliser l'image sur image pour visionner le signal d'une source externe, par exemple un magnétoscope.

- 1 Appuyez sur la touche MENU. Appuyez sur la touche ▲ ou ▼ pour sélectionner "Image", puis appuyez sur la touche ENTER.



- 2 Appuyez sur la touche ▲ ou ▼ pour sélectionner "ISI", puis appuyez sur la touche ENTER.



- 3 Appuyez sur la touche ▲ ou ▼ pour sélectionner "Source", puis appuyez sur la touche ENTER.

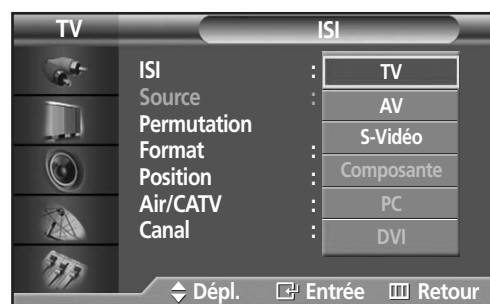

- 4 Appuyez sur la touche ▲ ou ▼ pour faire défiler les sources: "TV", "AV", "S-Vidéo", "Composante", "PC" et "DVI".

Si aucune source n'est connectée aux prises d'entrée respectives de l'écran, aucune image ne s'affiche.

- 5 Pour fermer le menu, appuyez sur la touche MENU.

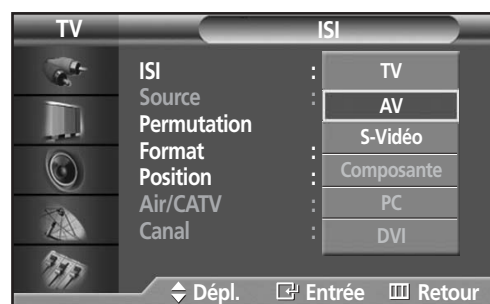

### Remarques

- L'image sur image est disponible en mode grand écran (16:9) et Panorama.
- L'utilisation de la fonction écrans multiples dans l'écran Normal (4 : 3) et Zoom fait passer l'affichage au mode grand écran.



## Permutation de contenu entre l'image incrustée et l'image principale

- 1 Appuyez sur la touche MENU. Appuyez sur la touche ▲ ou ▼ pour sélectionner "Image", puis appuyez sur la touche ENTER.



- 2 Appuyez sur la touche ▲ ou ▼ pour sélectionner "ISI", puis appuyez sur la touche ENTER.

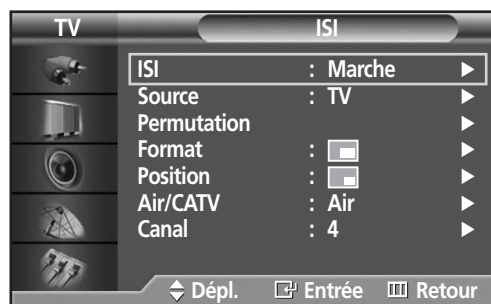

- 3 Appuyez sur la touche ▲ ou ▼ pour sélectionner "Permutation", puis appuyez sur la touche ENTER.
  - L'image incrustée remplace l'image principale et vice-versa.

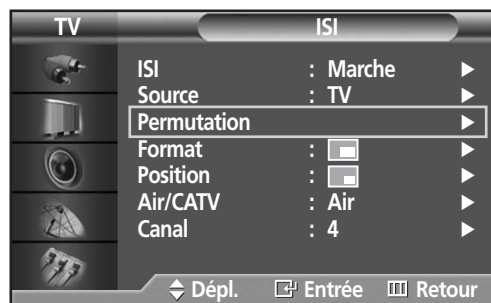

- 4 Pour fermer le menu, appuyez sur la touche MENU.

## Redimensionnement de la fenêtre incrustée

- 1 Appuyez sur la touche MENU. Appuyez sur la touche ▲ ou ▼ pour sélectionner "Image", puis appuyez sur la touche ENTER.

➤ Raccourci: Appuyez simplement sur la touche SIZE sous le rabat de la télécommande.



- 2 Appuyez sur la touche ▲ ou ▼ pour sélectionner "ISI", puis appuyez sur la touche ENTER.

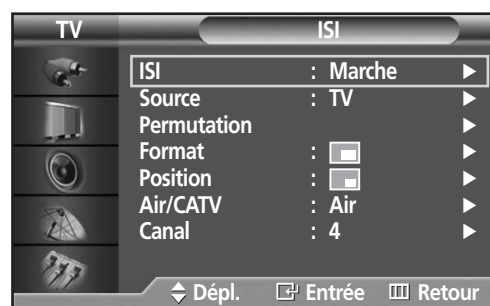

- 3 Appuyez sur la touche ▲ ou ▼ pour sélectionner "Format", puis appuyez sur la touche ENTER.

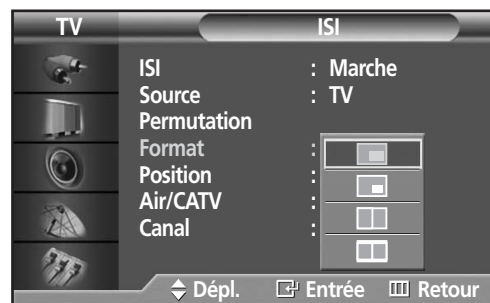

- 4 Appuyez sur la touche ▲ ou ▼ pour sélectionner l'option que vous voulez, puis appuyez sur la touche ENTER.

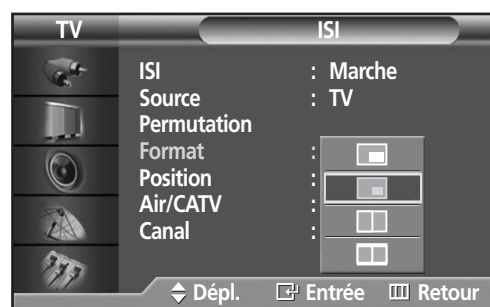

- 5 Pour fermer le menu, appuyez sur la touche MENU.

## Déplacement de la fenêtre incrustée

1 Appuyez sur la touche MENU. Appuyez sur la touche ▲ ou ▼ pour sélectionner "Image", puis appuyez sur la touche ENTER.



2 Appuyez sur la touche ▲ ou ▼ pour sélectionner "ISI", puis appuyez sur la touche ENTER.

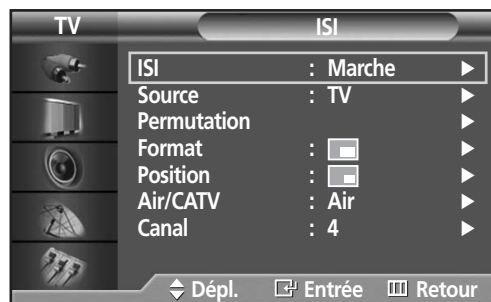

3 Appuyez sur la touche ▲ ou ▼ pour sélectionner "Position", puis appuyez sur la touche ENTER.



4 Appuyez sur la touche ▲ ou ▼ pour sélectionner la position d'image incrustée que vous voulez, puis appuyez sur la touche ENTER.



5 Pour fermer le menu, appuyez sur la touche MENU.

### Remarque

- Le mode Double1 (□) ou Double2 (□) ne peut pas être sélectionné dans la position choisie.

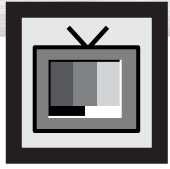

# Sélection d'une source externe (antenne ou câble) pour l'image incrustée

Si la source PIP est le téléviseur alors que la fonction PIP est activée, vous pouvez sélectionner la source de radiodiffusion de l'image PIP séparément de l'image principale.

1 Appuyez sur la touche MENU. Appuyez sur la touche ▲ ou ▼ pour sélectionner "Image", puis appuyez sur la touche ENTER.

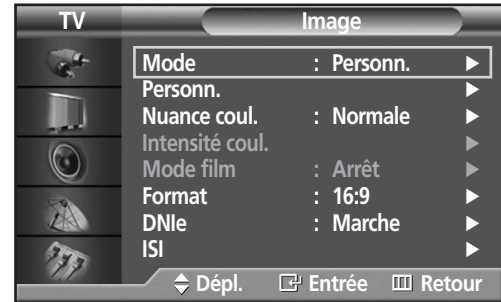

2 Appuyez sur la touche ▲ ou ▼ pour sélectionner "ISI", puis appuyez sur la touche ENTER.



3 Appuyez sur la touche ▲ ou ▼ pour sélectionner "Air/CATV", puis appuyez sur la touche ENTER.

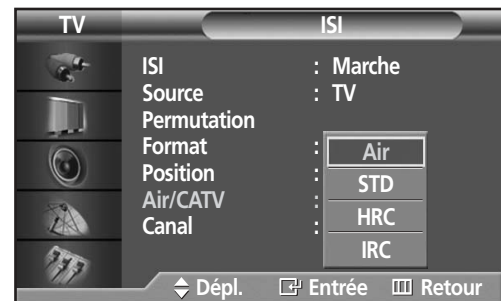

4 Si l'écran est relié à une antenne, le réglage approprié est "Air". Si le signal provient d'un réseau de câblodistribution, appuyez sur la touche ▲ ou ▼ jusqu'à ce que le type de câble approprié soit sélectionné ("STD", "HRC" ou "IRC").

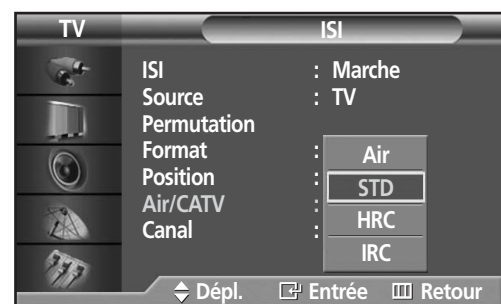

5 Appuyez sur MENU pour sortir du menu.

## Changement de la chaîne incrustée

1 Appuyez sur la touche MENU. Appuyez sur la touche ▲ ou ▼ pour sélectionner "Image", puis appuyez sur la touche ENTER.

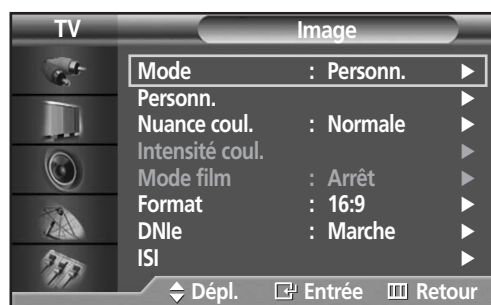

2 Appuyez sur la touche ▲ ou ▼ pour sélectionner "ISI", puis appuyez sur la touche ENTER.

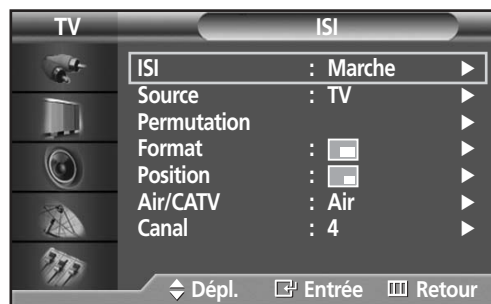

3 Appuyez sur la touche ▲ ou ▼ pour sélectionner "Canal", puis appuyez sur la touche ENTER.

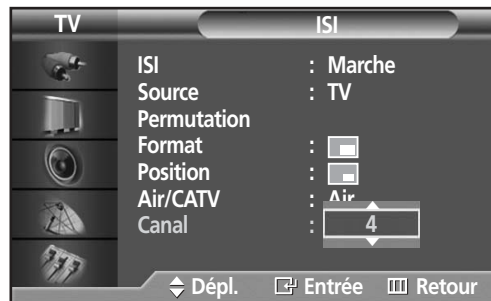

4 Appuyez sur la touche ▲ ou ▼ pour changer la chaîne de l'image incrustée.

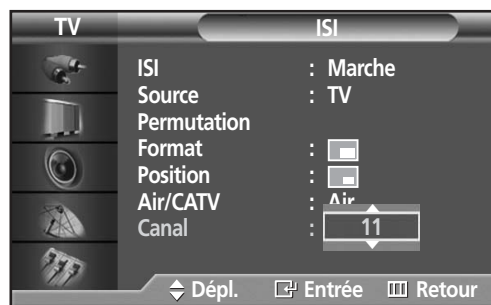

5 Pour fermer le menu, appuyez sur la touche MENU.



É C R A N   À   P L A S M A

## Paramètres audio



|  |    |
|--|----|
| Réglages audio.....  | 56 |
| Réglage automatique du son.....  | 57 |
| Sélection d'une piste audio MTS (Multi-Channel Sound,<br>ou audio multichaîne) ..... | 58 |
| Réglage automatique du volume .....  | 59 |
| Réglage du mode TruSurround XT .....   | 60 |
| Sélection de la sourdine interne .....   | 61 |



# Réglages audio

1 Appuyez sur la touche MENU. Appuyez sur la touche ▲ ou ▼ pour sélectionner "Son", puis appuyez sur la touche ENTER.

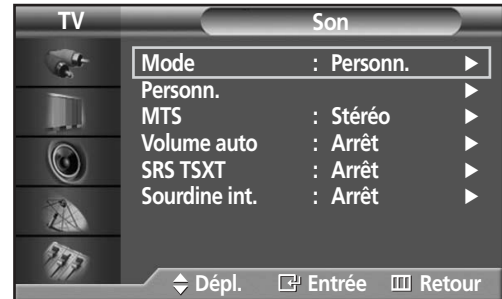

2 Appuyez sur la touche ▲ ou ▼ pour sélectionner "Personn.", puis appuyez sur la touche ENTER.

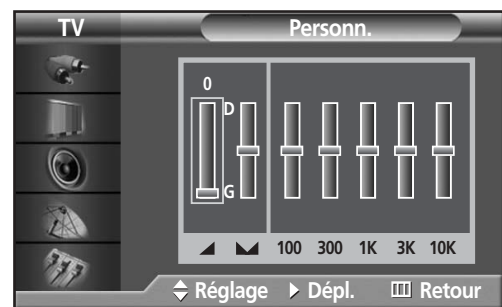

3 Choisissez l'option à régler (volume, équilibrage, égaliseur) en appuyant sur la touche ◀ ou ▶. Appuyez sur la touche ▲ ou ▼ pour obtenir le réglage recherché.

4 Pour fermer le menu, appuyez sur la touche MENU.

- Si vous changez de quelque façon que ce soit les réglages de l'égaliseur, le mode son passe automatiquement à Custom <Personnalisé>.



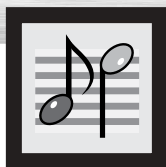

## Réglage automatique du son

1 Appuyez sur la touche MENU. Appuyez sur la touche ▲ ou ▼ pour sélectionner "Son", puis appuyez sur la touche ENTER.



2 Appuyez sur la touche ENTER pour sélectionner "Mode".

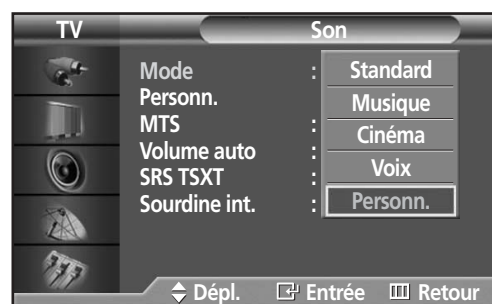

3 Appuyez sur la touche ▲ ou ▼ pour sélectionner le réglage audio "Standard", "Musique", "Cinéma", "Voix" ou "Personn.", puis appuyez sur la touche ENTER.

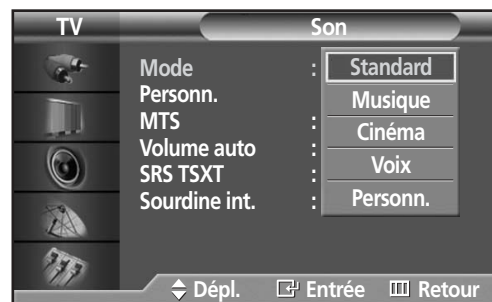

4 Pour fermer le menu, appuyez sur la touche MENU.

- Choisissez "Standard" pour les paramètres usine standard.
- Si vous regardez une vidéo musicale, choisissez "Musique".
- Si vous regardez un film, choisissez "Cinéma".
- Choisissez "Voix" si vous regardez une émission comprenant essentiellement des dialogues (par exemple le journal télévisé).
- Pour revenir automatiquement à vos paramètres personnalisés, choisissez "Personn.". (reportez-vous à "Réglages audio" à la page 56).



# Sélection d'une piste audio MTS (Multi-Channel Sound, ou audio multichaîne)

Selon l'émission que vous écoutez, vous pouvez sélectionner parmi les modes audio stéréo, mono ou SAP (Separate Audio Program – habituellement un doublage en langue étrangère ou des informations, comme des nouvelles ou la météo).

**1** Appuyez sur la touche MENU. Appuyez sur la touche ▲ ou ▼ pour sélectionner "Son", puis appuyez sur la touche ENTER.

➤ Raccourci: Appuyez sur la touche MTS de la télécommande.

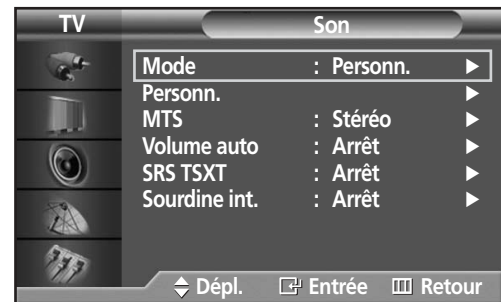

**2** Appuyez sur la touche ▲ ou ▼ pour sélectionner "MTS", puis appuyez sur la touche ENTER.

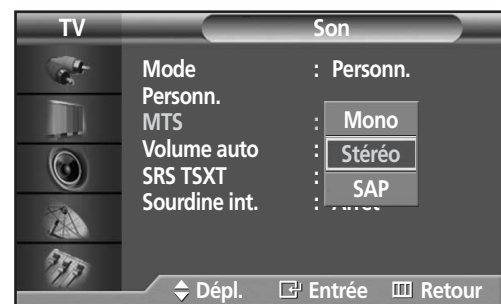

**3** Appuyez sur la touche ▲ ou ▼ pour sélectionner "Mono", "Stéréo" ou "SAP".

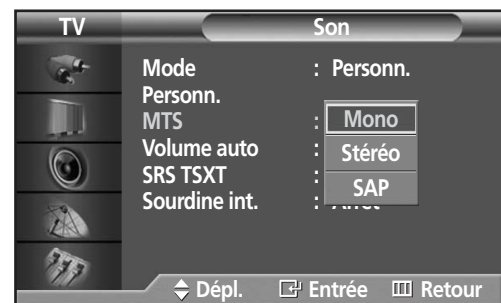

**4** Pour fermer le menu, appuyez sur la touche MENU.

- Sélectionnez *Stéréo* pour les chaînes diffusées en stéréophonie.
- Sélectionnez *Mono* pour les chaînes diffusées en monophonie ou si vous trouvez de la difficulté à recevoir un signal stéréo.
- Sélectionnez *SAP* pour écouter une émission SAP, habituellement un doublage en langue étrangère.

## **Remarque**

- La fonction MTS est accessible seulement en mode TV.



## Réglage automatique du volume

L'amplitude du signal audio étant différente pour chaque station de télévision, il peut devenir fastidieux de régler le volume chaque fois que vous syntonisez une nouvelle chaîne. L'option "Volume auto" règle automatiquement l'intensité du signal sonore de chaque chaîne en baissant le volume s'il est trop élevé ou en l'augmentant s'il est trop faible.

- 1 Appuyez sur la touche MENU. Appuyez sur la touche ▲ ou ▼ pour sélectionner "Son", puis appuyez sur la touche ENTER.

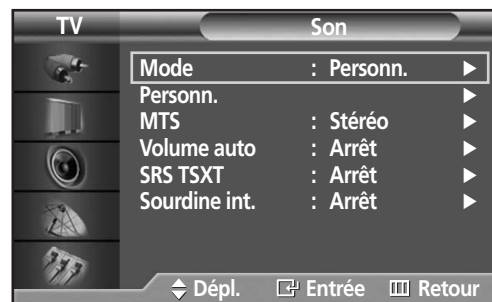

- 2 Appuyez sur la touche ▲ ou ▼ pour sélectionner "Volume auto", puis appuyez sur la touche ENTER.



- 3 Appuyez sur la touche ▲ ou ▼ pour sélectionner "Marche", puis appuyez sur la touche ENTER.
  - Chaque fois que vous appuyez sur la touche ▲ ou ▼, vous permutez entre "Marche" et "Arrêt".

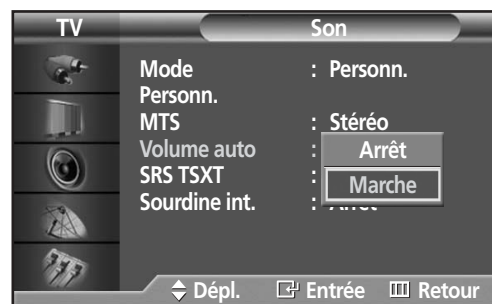

- 4 Pour fermer le menu, appuyez sur la touche MENU.



# Réglage du mode TruSurround XT

TruSurround XT est une technologie SRS brevetée qui permet de passer du contenu multicanal 5.1 sur un système à deux haut-parleurs.

Le mode Trusurround permet d'obtenir un son ambiophonique renversant sur tout système d'écoute à deux haut-parleurs. Ce mode est entièrement compatible avec tous les formats multicanaux.

1 Appuyez sur la touche MENU. Appuyez sur la touche ▲ ou ▼ pour sélectionner "Son", puis appuyez sur la touche ENTER.

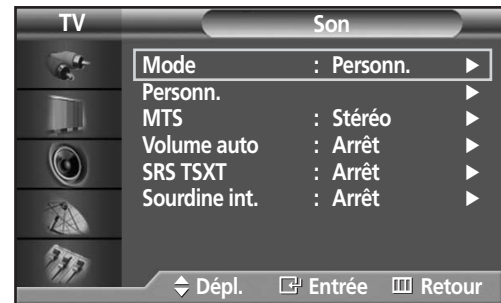

2 Appuyez sur la touche ▲ ou ▼ pour sélectionner "SRS TSXT", puis appuyez sur la touche ENTER.



3 Appuyez sur la touche ▲ ou ▼ pour sélectionner le réglage recherché (Arrêt, Mono 3D ou Stéréo), puis appuyez sur la touche ENTER.



4 Pour fermer le menu, appuyez sur la touche MENU.

➤ TruSurround XT, SRS et le symbole ( ● ) sont des marques de commerce de SRS Labs, Inc. La technologie TruSurround XT est utilisée sous licence de SRS Labs, Inc.



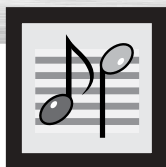

## Sélection de la sourdine interne

Pour entendre le son provenant des enceintes externes que vous avez branchées, vous pouvez couper le son des enceintes internes.

- 1 Appuyez sur la touche MENU. Appuyez sur la touche ▲ ou ▼ pour sélectionner "Son", puis appuyez sur la touche ENTER.

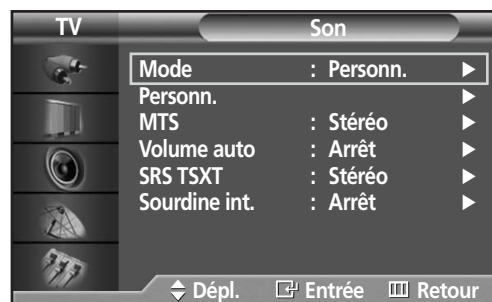

- 2 Appuyez sur la touche ▲ ou ▼ pour sélectionner "Sourdine int.", puis appuyez sur la touche ENTER.

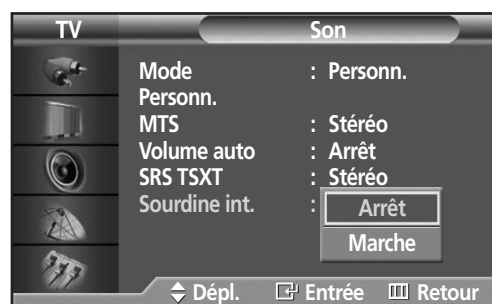

- 3 Appuyez sur la touche ▲ ou ▼ pour sélectionner "Marche", puis appuyez sur la touche ENTER.

- Chaque fois que vous appuyez sur la touche ▲ ou ▼, vous permutez entre "Marche" et "Arrêt".



- 4 Pour fermer le menu, appuyez sur la touche MENU.



S  
M  
W  
S  
U  
N  
G

É C R A N   À   P L A S M A

## Réglage des chaînes



Syntonisation précise des chaînes .....64



# Syntonisation précise des chaînes

La fonction de syntonisation précise permet d'optimiser la réception d'une chaîne.

1 Appuyez sur la touche MENU. Appuyez sur la touche ▲ ou ▼ pour sélectionner "Canal", puis appuyez sur la touche ENTER.



2 Appuyez sur la touche ▲ ou ▼ pour sélectionner "Synt. précision", puis appuyez sur la touche ENTER.

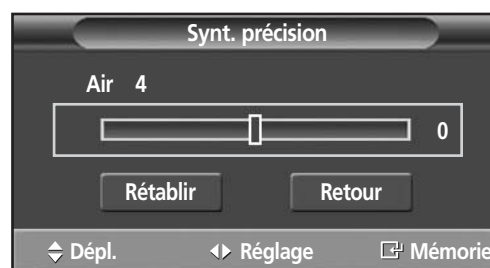

3 Appuyez sur la touche ◀ ou ▶ pour régler la syntonisation fine.

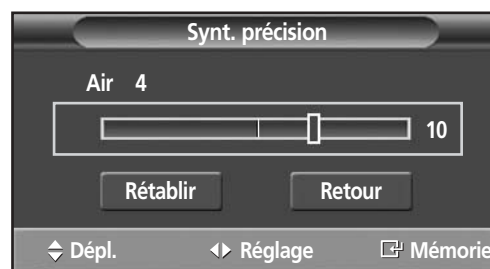

4 Pour enregistrer les réglages de syntonisation précise, appuyez sur la touche ENTER. (une icône en forme d'astérisque (\*) apparaît.) Pour ramener la syntonisation précise à "0", appuyez sur la touche ▼ pour sélectionner "Rétablir", puis appuyez sur la touche ENTER.

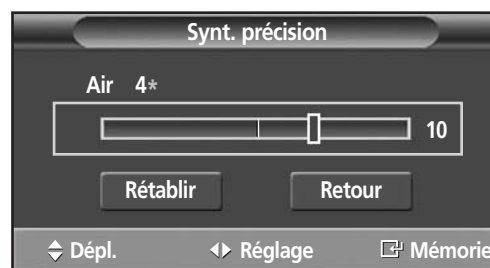

5 Pour fermer le menu, appuyez sur la touche MENU.



S  
V  
W  
S  
U  
N  
G

É C R A N   À   P L A S M A

## **Branchement et configuration d'un PC**



|  |    |
|--|----|
| Branchement d'un PC .....              | 66 |
| Réglage de l'écran en mode PC .....    | 70 |
| Repositionnement de l'image .....      | 71 |
| Réglage de la qualité de l'image ..... | 72 |
| Résolution et fréquences .....         | 75 |



# Branchement d'un PC

Le branchement d'un ordinateur Macintosh peut nécessiter un adaptateur.

## Écran

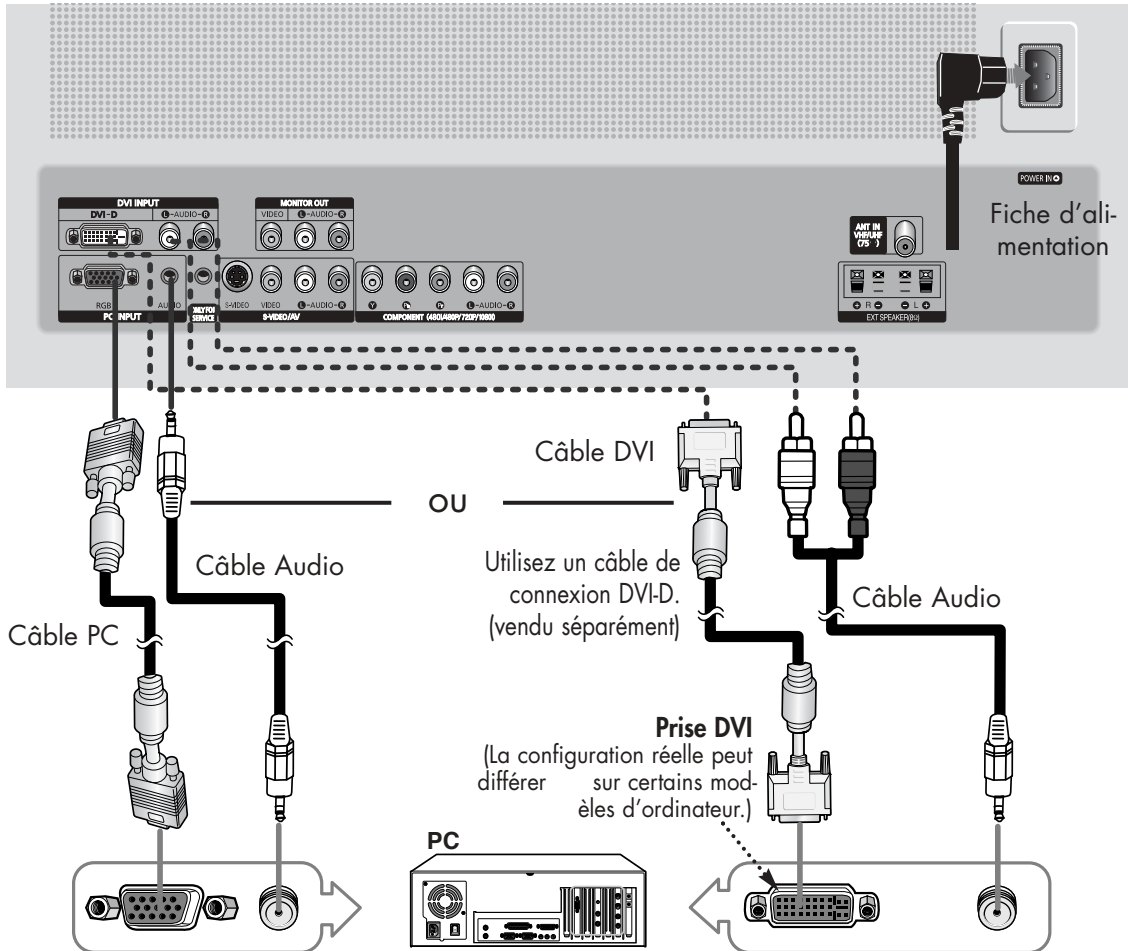

## Branchement d'un PC (15 broches D-SUB) à un écran à plasma

- 1 Branchez un câble PC entre la prise de sortie du PC et la prise d'entrée RVB de l'écran à plasma.
- 2 Branchez un câble audio entre la prise audio du PC et les prises d'entrée audio (PC INPUT) de l'écran à plasma.

## Branchement d'un PC (DVI) à l'écran à plasma

- 1 Branchez un câble DVI entre la prise PC DVI du PC et la prise d'entrée DVI-D de l'écran à plasma.
- 2 Branchez un câble audio entre la prise audio du PC et l'entrée audio L/R (DVI INPUT) de l'écran à plasma.

### Pour afficher la sortie vidéo de l'ordinateur sur l'écran:

1. Allumez l'écran.
2. Appuyez sur la touche TV/VIDEO de la télécommande ou sur la touche SOURCE sur le panneau avant pour sélectionner "PC".
3. Mettez l'ordinateur sous tension et vérifiez s'il est conforme aux exigences. (reportez-vous aux pages 68 et 69.)
4. Réglez l'affichage sur l'écran de l'ordinateur. (reportez-vous aux pages 70 et 72.)

## Configuration des broches

### Câble D-Sub

- Câble vidéo à 15 broches (broches en saillie)

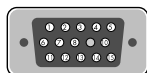

| N° de broche | ENTRÉE PC         | SORTIE PC         |
|--------------|-------------------|-------------------|
| 1            | Rouge (R)         | Rouge (R)         |
| 2            | Vert (V)          | Vert (V)          |
| 3            | Bleu (B)          | Bleu (B)          |
| 4            | Masse             | Masse             |
| 5            | Masse (DDC)       | Masse (DDC)       |
| 6            | Masse – Rouge (R) | Masse – Rouge (R) |
| 7            | Masse – Vert (V)  | Masse – Vert (V)  |
| 8            | Masse – Bleu (B)  | Masse – Bleu (B)  |
| 9            | Réservée          | Réservée          |
| 10           | Masse synchro     | Masse synchro     |
| 11           | Masse             | Masse             |
| 12           | Données (DDC)     | Données (DDC)     |
| 13           | Sync. horizontale | Sync. horizontale |
| 14           | Sync. verticale   | Sync. verticale   |
| 15           | Horloge (DDC)     | Horloge (DDC)     |

### Câble DVI-D (connecteur numérique)



| N° de broche | Assignment                   | N° de broche | Assignment                   |
|--------------|------------------------------|--------------|------------------------------|
| 1            | T.M.D.S. Données2-           | 13           | T.M.D.S. Données3+           |
| 2            | T.M.D.S. Données2+           | 14           | Alimentation +5 V            |
| 3            | T.M.D.S. Données2/4 Blindage | 15           | Masse (pour +5 V)            |
| 4            | T.M.D.S. Données4-           | 16           | Détection connexion à chaud  |
| 5            | T.M.D.S. Données4+           | 17           | T.M.D.S. Données0-           |
| 6            | Horloge DDC                  | 18           | T.M.D.S. Données0+           |
| 7            | Données DDC                  | 19           | T.M.D.S. Données0/5 Blindage |
| 8            | Non connecté                 | 20           | T.M.D.S. Données5-           |
| 9            | T.M.D.S. Données1-           | 21           | T.M.D.S. Données5+           |
| 10           | T.M.D.S. Données1+           | 22           | T.M.D.S. Horloge Blindage    |
| 11           | T.M.D.S. Données1/3 Blindage | 23           | T.M.D.S. Horloge+            |
| 12           | T.M.D.S. Données3-           | 24           | T.M.D.S. Horloge-            |

## Configuration prêt-à-l'emploi (Plug and Play) de l'écran

La nouvelle solution VESA® prêt à l'emploi élimine les problèmes de configuration. Ce programme permet de configurer facilement l'écran pour l'utilisation avec un PC prêt-à-l'emploi. Le PC détecte l'écran et configure automatiquement les paramètres nécessaires. L'écran transmet automatiquement au PC ses données EDID (données d'affichage étendues) à l'aide de protocoles DDC (canal de données d'affichage).

## Configuration du logiciel de votre PC (Windows seulement)

Les paramètres d'affichage de Windows pour un PC standard sont indiqués ci-dessous. Cependant, les paramètres réels peuvent différer selon la version de Windows et la carte graphique utilisées. Même si l'affichage diffère, les paramètres de base s'appliquent dans la grande majorité des cas. (Sinon, contactez le fabricant du PC ou votre détaillant Samsung.)



Depuis le bureau de Windows, cliquez sur : Démarrer → Paramètres → Panneau de configuration.



Cliquez deux fois sur l'icône Affichage pour afficher la boîte de dialogue du même nom.

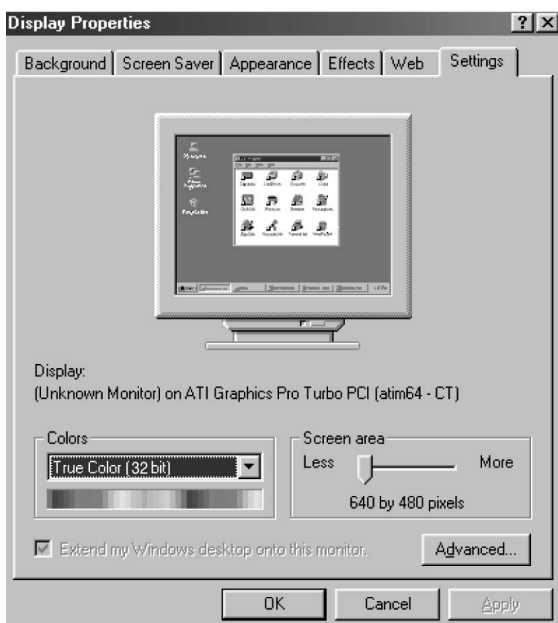

Cliquez sur l'onglet Paramètres.

Les deux paramètres principaux de l'interface PC-écran à plasma sont la résolution et la palette de couleurs. Les valeurs appropriées pour ces paramètres sont les suivantes :

- Format (aussi appelé "résolution") : 640 x 480 pixels.
- Palette de couleurs: Couleur 32 bits. Un exemple de boîte de dialogue des propriétés d'affichage est illustré à gauche.

Si la boîte de dialogue comporte une option de fréquence de rafraîchissement verticale, la valeur appropriée est 60 ou 60 Hz. Sinon, cliquez sur OK pour fermer la boîte de dialogue.

suite à la page suivante...

# Plasma Display

## Remarques

La position et le format de l'affichage peuvent varier selon le type d'écran du PC et sa résolution. Le tableau ci-dessous indique les résolutions compatibles :

| Signal vidéo         | Résolution (Pixels x lignes) | Fréquence verticale (Hz) | Fréquence horizontale (kHz) | Polarité verticale  | Polarité horizontale |
|----------------------|------------------------------|--------------------------|-----------------------------|---------------------|----------------------|
| Compatible IBM PC/AT | 640 X 350                    | 70.086                   | 31.469                      | N                   | P                    |
|                      |                              | 85.080                   | 37.861                      | N                   | P                    |
|                      | 640 X 400                    | 85.080                   | 37.861                      | P                   | N                    |
|                      |                              | 640 X 480                | 59.940                      | 31.469              | N                    |
|                      | 72.809                       |                          | 37.861                      | N                   | N                    |
|                      | 75.000                       |                          | 37.500                      | N                   | N                    |
|                      | 85.061                       |                          | 43.269                      | N                   | N                    |
|                      | 800 X 600                    | 56.250                   | 35.156                      | N/P                 | N/P                  |
|                      |                              | 60.317                   | 37.897                      | P                   | P                    |
|                      |                              | 72.188                   | 48.077                      | P                   | P                    |
|                      |                              | 75.000                   | 46.875                      | P                   | P                    |
|                      |                              | 85.061                   | 53.674                      | P                   | P                    |
|                      | 848 X 480                    | 60.000                   | 29.838                      | Jeu de puces nVidia |                      |
|                      |                              | 72.000                   | 36.072                      |                     |                      |
|                      |                              | 75.000                   | 37.650                      |                     |                      |
|                      | 1024 X 768                   | 60.004                   | 48.363                      | N                   | N                    |
|                      |                              | 70.069                   | 56.476                      | N                   | N                    |
|                      |                              | 75.029                   | 60.023                      | P                   | P                    |
|                      |                              | 84.997                   | 63.677                      | P                   | P                    |

(N: négatif / P: positif)

- Le mode interface n'est pas pris en charge.
- Il est probable que l'écran à plasma ne fonctionnera pas normalement si un format vidéo non standard est sélectionné.
- Ce tableau est conforme aux règles IBM/VESA; il a été préparé en fonction d'une entrée analogique.
- Le mode DVI est pris en charge de la même façon que dans le tableau ci-dessus.

## Remarques

- Si l'écran à plasma est utilisé comme écran d'ordinateur, la palette de couleurs 32 bits est prise en charge.
- L'affichage du PC peut différer selon le modèle d'ordinateur. (et la version de Windows installée.)  
Consultez le mode d'emploi du PC pour savoir comment le connecter à un écran à plasma.
- Si les options de fréquence verticale et horizontale existent, sélectionnez 60 Hz (verticale) et 31,5 kHz (horizontale).
- Dans certains cas, des signaux anormaux (par exemple, des barres) peuvent apparaître à l'écran quand vous éteignez le PC (ou quand vous le débranchez). Si c'est le cas, appuyez sur la touche TV/VIDEO de la télécommande ou sur la touche SOURCE sur le panneau avant pour activer le mode VIDÉO. Assurez-vous aussi que le PC est connecté.
- Branchez uniquement un écran d'ordinateur sur le port de sortie d'écran pour le visionnement de l'écran de l'ordinateur, sans quoi des signaux aléatoires peuvent s'afficher.



# Réglage de l'écran en mode PC

## Réglage des paramètres RGB

### Préalable:

- Appuyez sur la touche TV/VIDEO pour sélectionner "PC".

1 Appuyez sur la touche MENU. Appuyez sur la touche ▲ ou ▼ pour sélectionner "Image", puis appuyez sur la touche ENTER.



2 Appuyez sur la touche ▲ ou ▼ pour sélectionner "Intensité coul.", puis appuyez sur la touche ENTER.

La fonction "Intensité coul." est disponible uniquement quand "Nuance coul." est en mode personnel.

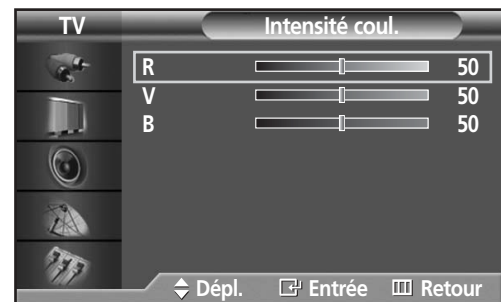

3 Appuyez sur la touche ▲ ou ▼ pour sélectionner le paramètre que vous voulez modifier, puis appuyez sur la touche ENTER. Appuyez sur la touche ◀ ou ▶ pour modifier la valeur du paramètre en vous guidant sur l'indicateur d'état.



4 Pour fermer le menu, appuyez sur la touche MENU.



# Plasma Display

## Repositionnement de l'image

Après avoir connecté l'écran à plasma au PC, si nécessaire vous pouvez régler la position de l'affichage.

### Préalable:

- Appuyez sur la touche TV/VIDEO pour sélectionner "PC".

1 Appuyez sur la touche MENU. Appuyez sur la touche ▲ ou ▼ pour sélectionner "Configuration", puis appuyez sur la touche ENTER.



2 Appuyez sur la touche ▲ ou ▼ pour sélectionner "PC", puis appuyez sur la touche ENTER.

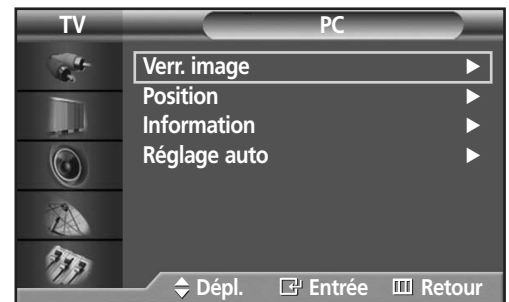

3 Appuyez sur la touche ▲ ou ▼ pour sélectionner "Position", puis appuyez sur la touche ENTER.

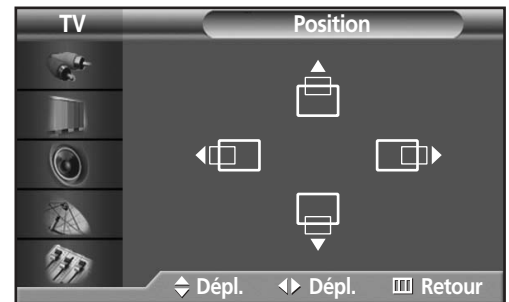

4 Réglez la position de l'affichage à l'aide de la touche ▲ / ▼ / ◀ / ▶.

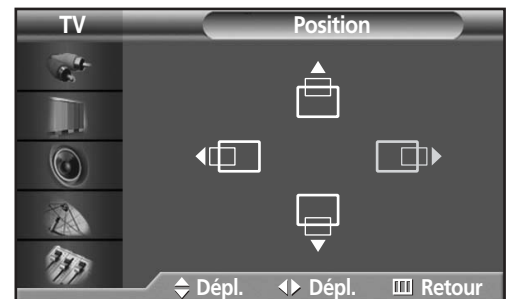

5 Pour fermer le menu, appuyez sur la touche MENU.



# Réglage de la qualité de l'image

## Réglage automatique de l'image

### Préalable:

- Appuyez sur la touche TV/VIDEO pour sélectionner "PC".

1 Appuyez sur la touche MENU. Appuyez sur la touche ▲ ou ▼ pour sélectionner "Configuration", puis appuyez sur la touche ENTER.

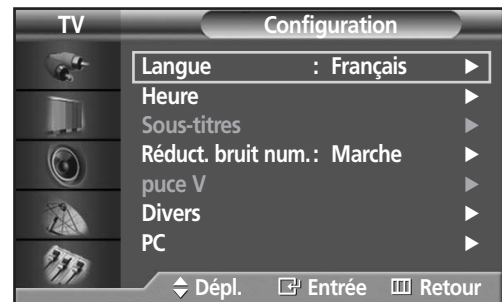

2 Appuyez sur la touche ▲ ou ▼ pour sélectionner "PC", puis appuyez sur la touche ENTER.

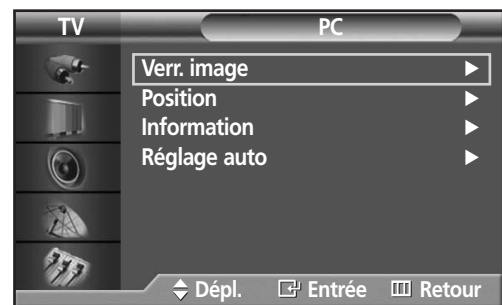

3 Appuyez sur la touche ▲ ou ▼ pour sélectionner "Réglage auto", puis appuyez sur la touche ENTER. Le message "Réglage auto. en cours" s'affiche et l'image se règle automatiquement.



4 Pour fermer le menu, appuyez sur la touche MENU.



## Réglage rapide

### Préalable:

- Appuyez sur la touche TV/VIDEO pour sélectionner "PC".

1 Appuyez sur la touche MENU. Appuyez sur la touche ▲ ou ▼ pour sélectionner "Configuration", puis appuyez sur la touche ENTER.

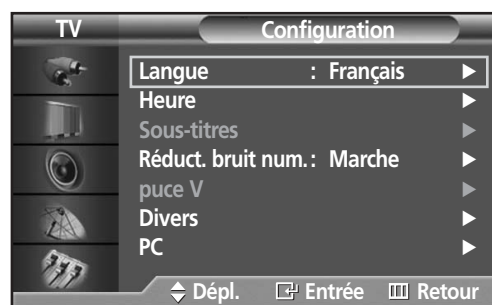

2 Appuyez sur la touche ▲ ou ▼ pour sélectionner "PC", puis appuyez sur la touche ENTER.

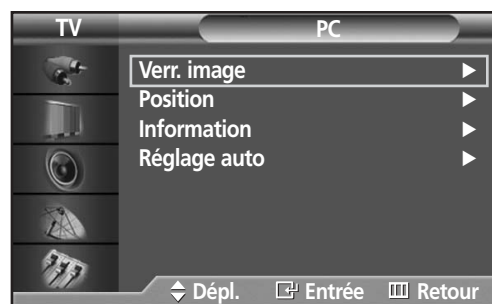

3 Appuyez sur la touche ▲ ou ▼ pour sélectionner "Verr. image", puis appuyez sur la touche ENTER.



4 Appuyez sur la touche ENTER pour sélectionner "Grossier".

Pour supprimer les parasites, appuyez sur la touche ◀ ou ▶. (Si l'option "Grossier" n'est pas réglée correctement, des barres verticales s'affichent.)



5 Pour fermer le menu, appuyez sur la touche MENU.

# Syntonisation précise

## Préalable:

- Appuyez sur la touche TV/VIDEO pour sélectionner "PC".

1 Appuyez sur la touche MENU. Appuyez sur la touche ▲ ou ▼ pour sélectionner "Configuration", puis appuyez sur la touche ENTER.



2 Appuyez sur la touche ▲ ou ▼ pour sélectionner "PC", puis appuyez sur la touche ENTER.

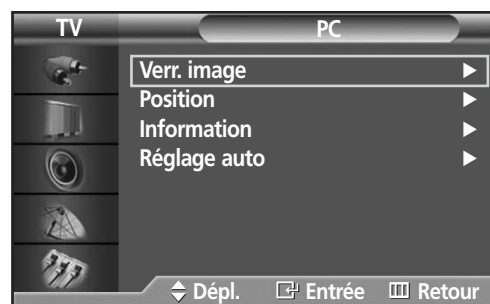

3 Appuyez sur la touche ▲ ou ▼ pour sélectionner "Verr. image", puis appuyez sur la touche ENTER.



4 Appuyez sur la touche ▲ ou ▼ pour sélectionner "Fin", puis appuyez sur la touche ENTER. Pour supprimer les parasites, appuyez sur la touche ◀ ou ▶. (Si l'option "Fin" n'est pas réglée correctement, des barres verticales s'affichent.)



5 Pour fermer le menu, appuyez sur la touche MENU.



## Résolution et fréquences

### Préalable:

- Appuyez sur la touche TV/VIDEO pour sélectionner "PC".

**1** Appuyez sur la touche MENU. Appuyez sur la touche ▲ ou ▼ pour sélectionner "Configuration", puis appuyez sur la touche ENTER.

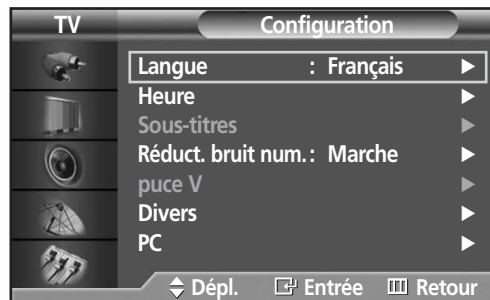

**2** Appuyez sur la touche ▲ ou ▼ pour sélectionner "PC", puis appuyez sur la touche ENTER.

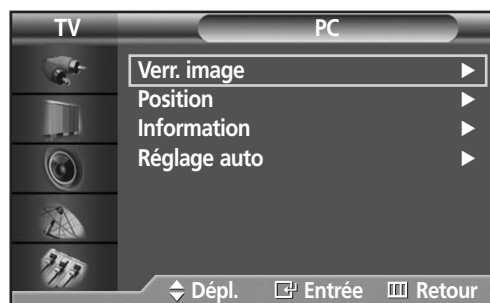

**3** Appuyez sur la touche ▲ ou ▼ pour sélectionner "Information", puis appuyez sur la touche ENTER. La résolution et les fréquences verticale et horizontale s'affichent.

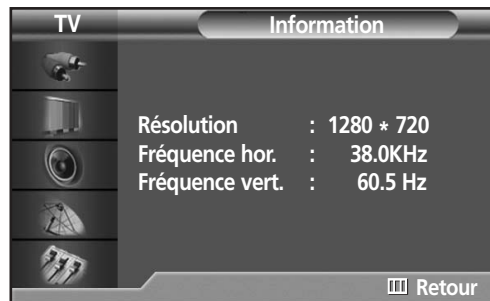

**4** Pour fermer le menu, appuyez sur la touche MENU.



É C R A N   À   P L A S M A

## Réglage de l'heure



|                                     |    |
|-------------------------------------|----|
| Réglage de l'horloge .....          | 78 |
| Minuterie d'arrêt automatique.....  | 79 |
| Programmation de la minuterie ..... | 80 |



# Réglage de l'horloge

1 Appuyez sur la touche MENU. Appuyez sur la touche ▲ ou ▼ pour sélectionner "Configuration", puis appuyez sur la touche ENTER.



2 Appuyez sur la touche ▲ ou ▼ pour sélectionner "Heure", puis appuyez sur la touche ENTER.



3 Appuyez sur la touche ENTER pour sélectionner l'élément "Horloge". Appuyez sur le bouton ▲ ou ▼ pour sélectionner l'heure.



4 Appuyez sur la touche ► pour sélectionner "Minute", puis appuyez sur la touche ▲ ou ▼ pour sélectionner la minute courante.



5 Appuyez sur la touche ► pour sélectionner "am/pm", puis appuyez sur la touche ▲ ou ▼ pour sélectionner la bonne partie de la journée (am pour l'avant-midi ou pm pour l'après-midi). Appuyez sur la touche ENTER.



6 Pour fermer le menu, appuyez sur la touche MENU.



## Minuterie d'arrêt automatique

La minuterie d'arrêt automatique permet de sélectionner un délai pour la mise hors tension automatique de l'écran.

- 1 Appuyez sur la touche MENU. Appuyez sur la touche ▲ ou ▼ pour sélectionner "Configuration", puis appuyez sur la touche ENTER.

➤ Raccourci: Appuyez simplement sur la touche SLEEP de la télécommande.



- 2 Appuyez sur la touche ▲ ou ▼ pour sélectionner "Heure", puis appuyez sur la touche ENTER.



- 3 Appuyez sur la touche ▲ ou ▼ pour sélectionner "Mise en veille", puis appuyez sur la touche ENTER.



- 4 Appuyez sur la touche ▲ ou ▼ pour sélectionner le délai d'arrêt automatique de l'écran. Le délai peut varier de 30 à 180 minutes.



- 5 Appuyez sur la touche ► pour sélectionner "Marche/Arrêt", puis appuyez sur la touche ▲ ou ▼ pour sélectionner "Marche" ou "Arrêt".



- 6 Pour fermer le menu, appuyez sur la touche MENU.



# Programmation de la minuterie

Vous pouvez programmer la minuterie de façon à ce que l'écran se mette automatiquement sous tension et hors tension aux heures voulues. Pour utiliser la minuterie, vous devez régler l'horloge de la façon décrite précédemment.

1 Appuyez sur la touche MENU. Appuyez sur la touche ▲ ou ▼ pour sélectionner "Configuration", puis appuyez sur la touche ENTER.



2 Appuyez sur la touche ▲ ou ▼ pour sélectionner "Heure", puis appuyez sur la touche ENTER.



3 Appuyez sur la touche ▲ ou ▼ pour sélectionner "Minuterie act.". Appuyez sur la touche ENTER pour sélectionner "Heure", puis appuyez sur la touche ▲ ou ▼ pour sélectionner l'heure courante.



4 Appuyez sur la touche ► pour sélectionner "Minute", puis appuyez sur la touche ▲ ou ▼ pour sélectionner la minute courante.



5 Appuyez sur la touche ► pour sélectionner "am/pm", puis appuyez sur la touche ▲ ou ▼ pour sélectionner la bonne partie de la journée (am pour l'avant-midi ou pm pour l'après-midi).





- 6 Appuyez sur la touche ► pour sélectionner "Canal", puis appuyez sur la touche ▲ ou ▼ pour sélectionner la chaîne active au moment où l'écran s'allume.



- 7 Appuyez sur la touche ► pour sélectionner "Volume", puis appuyez sur la touche ▲ ou ▼ pour sélectionner le volume au moment où l'écran s'allume.

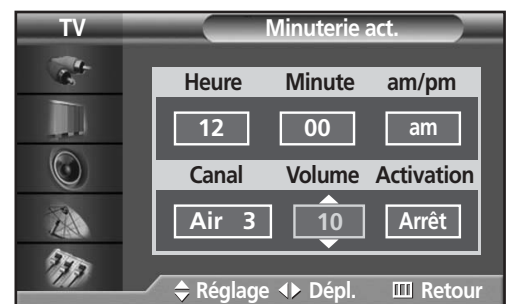

- 8 Appuyez sur la touche ► pour sélectionner "Activation", puis appuyez sur la touche ▲ ou ▼ pour sélectionner "Marche" ou "Arrêt". Appuyez sur la touche ENTER.



- 9 Si vous souhaitez régler l'heure d'arrêt, appuyez sur le bouton MENU. Appuyez sur le bouton ▲ ou ▼ pour sélectionner "Minuterie dés.". Réglez "Minuterie dés." de la même façon que vous avez réglé "Minuterie act.".

- 10 Pour fermer le menu, appuyez sur la touche MENU.



S  
V  
W  
S  
U  
N  
G

É C R A N   À   P L A S M A

## Description des fonctions

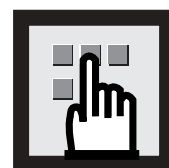

|   |    |
|---|----|
| Sélection de la langue des menus.....                         | 84 |
| Réduction numérique des bruits.....                           | 85 |
| Sélection du mode film.....                                   | 86 |
| Réglage du son de la fonction Mélodie.....                    | 87 |
| Réglage du mode écran bleu.....                               | 88 |
| Affichage des sous-titres.....                                | 89 |
| Utilisation de la fonction de contrôle parental (V-Chip)..... | 90 |

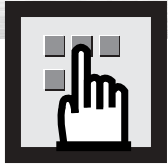

# Sélection de la langue des menus

1 Appuyez sur la touche MENU. Appuyez sur la touche ▲ ou ▼ pour sélectionner "Configuration", puis appuyez sur la touche ENTER.



2 Appuyez sur la touche ENTER pour sélectionner "Langue".



3 Appuyez sur la touche ▲ ou ▼ pour sélectionner la langue: "English", "Français" ou "Español".



4 Pour fermer le menu, appuyez sur la touche MENU.

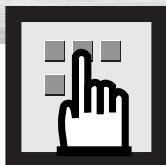

## Réduction numérique des bruits

Si le signal de diffusion capté par votre téléviseur est faible, vous pouvez activer la fonction de réduction numérique des bruits pour aider à éliminer les parasites et les images fantômes qui apparaissent à l'écran.

- 1 Appuyez sur la touche MENU. Appuyez sur la touche ▲ ou ▼ pour sélectionner "Configuration", puis appuyez sur la touche ENTER.



- 2 Appuyez sur la touche ▲ ou ▼ pour sélectionner "Réduct. bruit num.", puis appuyez sur la touche ENTER.



- 3 Appuyez sur la touche ▲ ou ▼ pour sélectionner "Marche" ou "Arrêt", puis appuyez sur la touche ENTER.

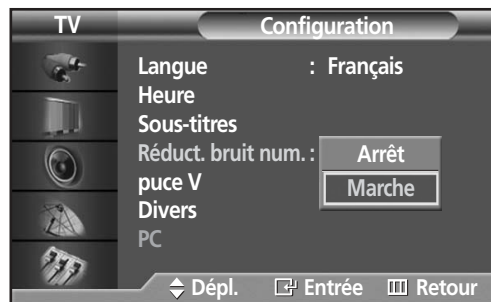

- 4 Pour fermer le menu, appuyez sur la touche MENU.

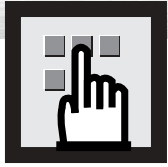

# Sélection du mode film

Activé: Détecte et traite automatiquement les signaux de film provenant de toutes les sources et règle l'image pour obtenir une définition maximale.

Désactivé: Le téléviseur sort du mode film.

1 Appuyez sur la touche MENU. Appuyez sur la touche ▲ ou ▼ pour sélectionner "Image", puis appuyez sur la touche ENTER.

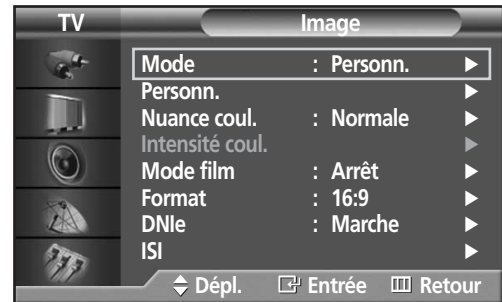

2 Appuyez sur la touche ▲ ou ▼ pour sélectionner "Mode film", puis appuyez sur la touche ENTER.

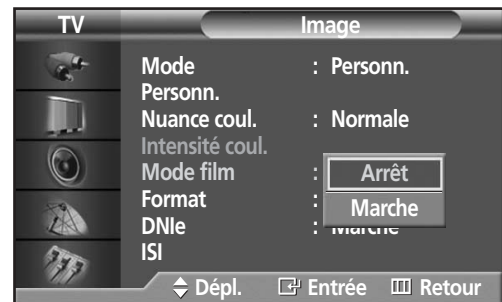

3 Appuyez sur la touche ▲ ou ▼ pour sélectionner "Marche" ou "Arrêt", puis appuyez sur la touche ENTER.

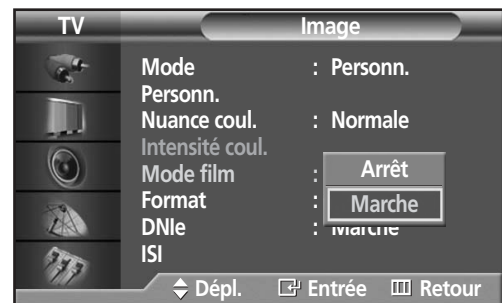

4 Pour fermer le menu, appuyez sur la touche MENU.

## Remarque

- Le mode Film est pris en charge dans TV, VIDÉO, S-VIDÉO et COMPOSANTE 480i.

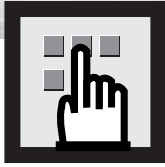

## Réglage du son de la fonction Mélodie

Cette option permet d'entendre une mélodie lorsque vous allumez et éteignez le téléviseur.

- 1 Appuyez sur la touche MENU. Appuyez sur la touche ▲ ou ▼ pour sélectionner "Configuration", puis appuyez sur la touche ENTER.



- 2 Appuyez sur la touche ▲ ou ▼ pour sélectionner "Divers", puis appuyez sur la touche ENTER.



- 3 Appuyez sur la touche ▲ ou ▼ pour sélectionner "Mélodie", puis appuyez sur la touche ENTER.



- 4 Appuyez sur la touche ▲ ou ▼ pour sélectionner le réglage recherché (marche ou arrêt).



- 5 Pour fermer le menu, appuyez sur la touche MENU.

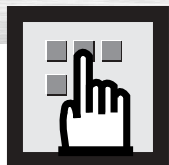

# Réglage du mode écran bleu

Si le téléviseur ne reçoit aucun signal ou un signal très faible, un écran bleu remplace automatiquement l'image brouillée. Si vous voulez continuer de voir l'image brouillée, vous devez désactiver le mode "Écran bleu".

**1** Appuyez sur la touche MENU. Appuyez sur la touche ▲ ou ▼ pour sélectionner "Configuration", puis appuyez sur la touche ENTER.



**2** Appuyez sur la touche ▲ ou ▼ pour sélectionner "Divers", puis appuyez sur la touche ENTER.



**3** Appuyez sur la touche ▲ ou ▼ pour sélectionner "Arrêt", puis appuyez sur la touche ENTER.



**4** Appuyez sur la touche ▲ ou ▼ pour sélectionner "Marche" ou "Arrêt", puis appuyez sur la touche ENTER.

➤ Écran bleu s'affiche en l'absence de signal du périphérique externe en Mode externe quel que soit Réglage Écran bleu.



**5** Appuyez sur la touche MENU pour fermer le menu.



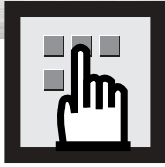

## Affichage des sous-titres

Le téléviseur peut décoder et afficher les sous-titres diffusés pendant certaines émissions. Les émissions sous-titrées sont généralement destinées aux personnes malentendantes ou alors ce sont des émissions en langue étrangère. Lorsque vous enregistrez une émission comportant des sous-titres avec un magnétoscope, la vidéocassette contient également les sous-titres. En outre, la plupart des vidéocassettes de film vendues ou louées contiennent aussi des sous-titres. Cherchez dans votre guide de télévision et sur l'emballage de la cassette le symbole de sous-titrage codé: .

Remarque: La fonction de sous-titrage ne fonctionne pas avec les signaux de DVD et de DTV.

- 1 Appuyez sur la touche MENU. Appuyez sur la touche ▲ ou ▼ pour sélectionner "Configuration", puis appuyez sur la touche ENTER. Appuyez sur la touche ▲ ou ▼ pour sélectionner "Sous-titres", puis appuyez sur la touche ENTER.



- 2 Appuyez sur la touche ENTER pour sélectionner "Sous-titres". Appuyez sur la touche ▲ ou ▼ pour arrêter et marche les sous-titres, puis appuyez sur la touche ENTER.



- 3 Appuyez sur la touche ▲ ou ▼ pour sélectionner "Mode", puis appuyez sur la touche ENTER. Appuyez sur la touche ▲ ou ▼ pour sélectionner "Texte" ou "Sous-titres", puis appuyez sur la touche ENTER.



- 4 Selon l'émission, il peut s'avérer nécessaire de modifier les réglages des options "Canal" et "Champ": Appuyez sur la touche ▲ / ▼ / ◀ / ▶ pour apporter les changements. (reprenez l'étape 3 ci-dessus.)



- 5 Pour fermer le menu, appuyez sur la touche MENU.

### Remarque

- Des chaînes et des champs différents affichent des informations différentes : Le champ 2 fournit des informations complémentaires à celles du champ 1 (par exemple, la chaîne 1 peut afficher les sous-titres en anglais, alors que la chaîne 2 affiche les sous-titres en espagnol).

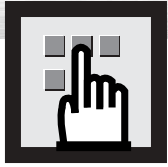

# Utilisation de la fonction de contrôle parental (V-Chip)

La fonction V-Chip bloque automatiquement la diffusion d'émissions pouvant ne pas convenir aux enfants. L'utilisateur doit entrer un numéro d'identification personnel (NIP) avant de pouvoir configurer ou modifier les restrictions relatives à la fonction V-Chip.

Remarque: Quand la fonction V-Chip est activée, les fonctions d'image incrustée et de programmation automatique des chaînes ne sont pas disponibles.

## Configuration de votre numéro d'identification personnel (NIP)

- 1 Appuyez sur la touche MENU. Appuyez sur la touche ▲ ou ▼ pour sélectionner "Configuration", puis appuyez sur la touche ENTER.



- 2 Appuyez sur la touche ▲ ou ▼ pour sélectionner "puce V", puis appuyez sur la touche ENTER. Le message "Entrer NIP" s'affiche. Entrez votre NIP à 4 chiffres.

Remarque: Le NIP par défaut d'un téléviseur neuf est 0-0-0-0.

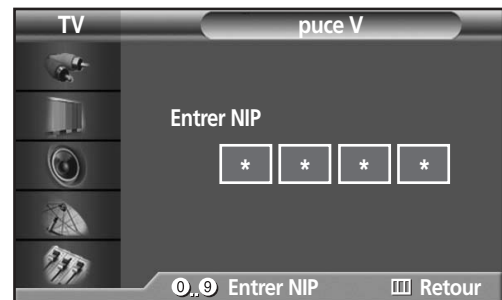

- 3 L'écran "puce V" apparaît. Appuyez sur la touche ▲ ou ▼ pour sélectionner "Modifier NIP", puis appuyez sur la touche ENTER.

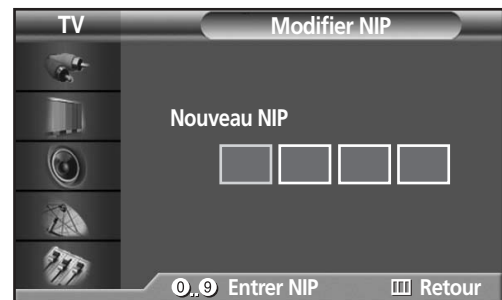

- 4 L'écran "Modifier NIP" s'affiche. Entrez un code à 4 chiffres. Dès qu'un NIP à 4 chiffres est entré, l'écran "Confirmer NIP" apparaît. Entrez de nouveau votre NIP. Quand l'écran de confirmation disparaît, votre NIP est mémorisé.

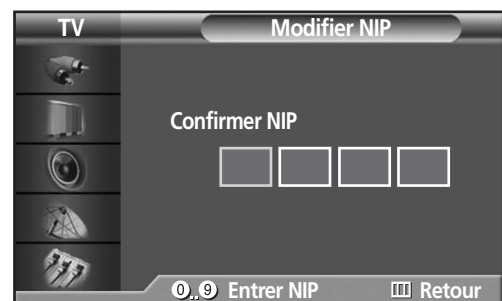

- 5 Pour fermer le menu, appuyez sur la touche MENU.

### Remarque

- Si vous oubliez votre NIP, appuyez sur les touches de la télécommande dans l'ordre suivant pour rétablir le code 0-0-0-0 : Power Off. → Mute → 8 → 2 → 4 → Power On.

## Activation/désactivation du contrôle parental

- 1 Appuyez sur la touche MENU. Appuyez sur la touche ▲ ou ▼ pour sélectionner "Configuration", puis appuyez sur la touche ENTER.



- 2 Appuyez sur la touche ▲ ou ▼ pour sélectionner "puce V", puis appuyez sur la touche ENTER. Le message "Entrer NIP" s'affiche. Entrez votre NIP à 4 chiffres.

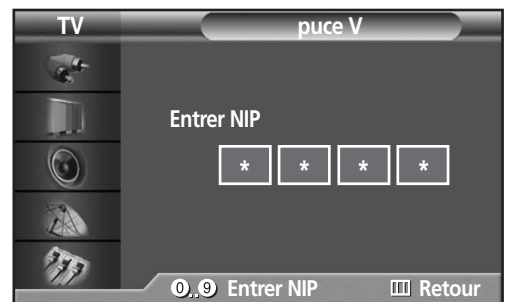

- 3 L'écran "puce V" apparaît. Pour activer la fonction puce V, appuyez sur la touche ENTER de façon à faire passer le champ "Blocage puce V" à "Marche". (Chaque fois que vous appuyez sur la touche ▲ ou ▼, vous permutez entre "Marche" et "Arrêt".) Appuyez sur la touche ENTER.

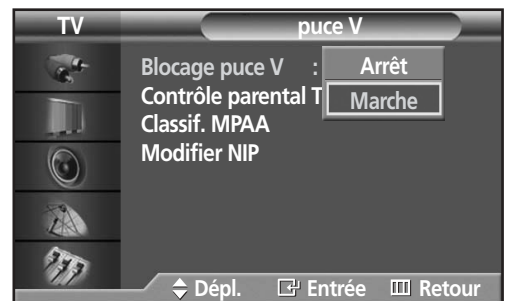

- 4 Pour fermer le menu, appuyez sur la touche MENU.

## Comment configurer les restrictions à l'aide des "Contrôle parental TV"

Premièrement, configurez votre numéro d'identification personnel (NIP) et activez la fonction de contrôle parental. (reportez-vous à la section précédente.) Vous pouvez configurer le contrôle parental selon deux classifications: le système de classification TV Guidelines et les cotes de classification MPA.

- 1 Appuyez sur la touche MENU. Appuyez sur la touche ▲ ou ▼ pour sélectionner "Configuration", puis appuyez sur la touche ENTER.



- 2 Appuyez sur la touche ▲ ou ▼ pour sélectionner "puce V", puis appuyez sur la touche ENTER. Le message "Entrer NIP" s'affiche. Entrez votre NIP à 4 chiffres.

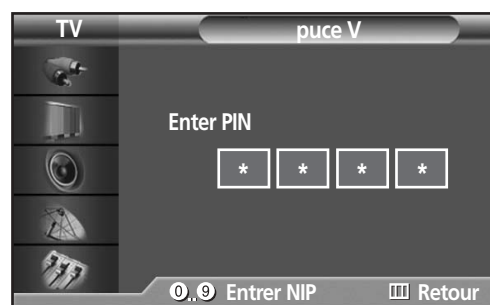

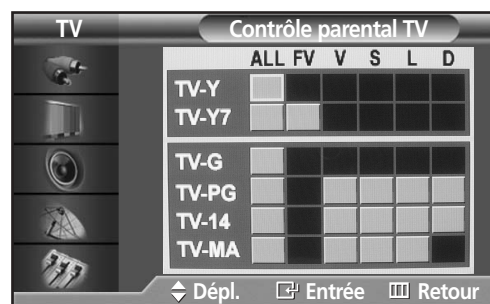

- 3 L'écran "puce V" apparaît. Appuyez sur la touche ▲ ou ▼ pour sélectionner "Contrôle parental TV", puis appuyez sur la touche ENTER.

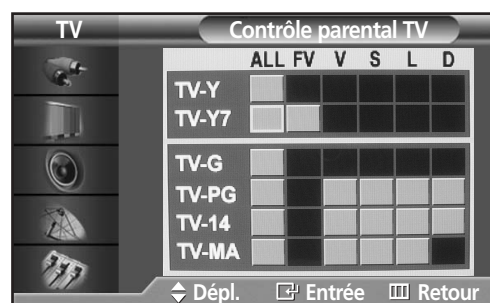

- 4 L'écran "Contrôle parental TV" apparaît. Appuyez sur les touche ▲ ou ▼ pour sélectionner l'une des six catégories d'âge :

|       |                                    |
|-------|------------------------------------|
| TV-Y  | Jeunes enfants                     |
| TV-Y7 | 7 ans et plus                      |
| ----- |                                    |
| TV-G  | Public de tous âges                |
| TV-PG | Émissions à surveillance parentale |
| TV-14 | 14 ans et plus                     |
| TV-MA | Adultes                            |



- 5** Vous devez maintenant choisir une classification. Appuyez sur la touche ENTER. Suivant la configuration existante, le symbole  sera sélectionné. (Rien = débloqué;  = bloqué).

Lorsque  est sélectionné, appuyez sur le bouton ENTER pour verrouiller ou déverrouiller la catégorie. Pour sélectionner une classification différente, appuyez sur la touche ▲ ou ▼, puis répétez les étapes.

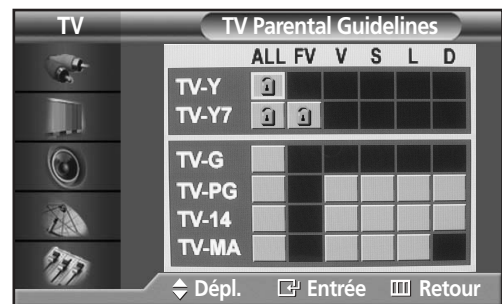



Remarque 1: Les catégories TV-Y7, TV-PG, TV-14 et TV-MA comportent des options supplémentaires. Reportez-vous à l'étape suivante pour changer les sous-classifications ci-dessous:

FV: Violence fictive  
D: Dialogues à connotation sexuelle  
L: Langage pour adulte  
S: Sexe  
V: Violence

Remarque 2: La fonction de contrôle parental bloque automatiquement certaines catégories plus restrictives. Par exemple, si vous bloquez la catégorie TV-Y, TV-Y7 sera automatiquement bloquée. De la même façon, si vous bloquez TV-G, toutes les catégories du groupe "jeunes adultes" seront aussi bloquées (TV-G, TV-PG, TV-14 et TV-MA). Les sous-classifications (D, L, S et V) sont regroupées de la même façon. (reportez-vous à la prochaine section.)

- 6** Comment régler les évaluations secondaires FV, D, L, S et V  
Tout d'abord, choisissez l'une de ces classifications d'émissions TV : TV-Y, TV-Y7, TV-G, TV-PG, TV-14 ou TV-MA (voir Etape 4, page précédente), puis appuyez sur le bouton ►.

Un symbole " " s'affiche pour chaque évaluation secondaire. Lorsque " " est sélectionné, appuyez sur le bouton ENTER pour passer à une sous-catégorie. Appuyez sur ENTER pour bloquer l'évaluation secondaire. Pour sélectionner une évaluation TV différente, appuyez sur le bouton ▲ ou ▼, puis répétez la procédure.

Remarque: La fonction de contrôle parental bloque automatiquement certaines catégories plus restrictives. Par exemple, si vous bloquez la sous-classification L sous TV-PG, alors les sous-classifications L de TV-14 et TVMA sont automatiquement bloquées.

- 7** Appuyez sur la touche MENU pour effacer tous les écrans. (ou passez à la section suivante et configurez des restrictions supplémentaires basées sur les codes MPAA.)

## Remarque

- Ces catégories composent deux grands groupes: TV-Y et TV-Y7 (jusqu'à 7 ans) et TV-G à TV-MA (tous les autres).

Les restrictions applicables à ces deux groupes sont indépendantes: Si une famille compte de très jeunes enfants ainsi que de jeunes adultes, les classifications doivent être définies séparément. (Reportez-vous à la prochaine étape.)

# Configuration des restrictions au moyen des codes MPAA: G, PG, PG-13, R, NC-17, X et NR

Le système de classification MPAA, qui est basé sur les codes établis par la Motion Picture Association of America (MPAA), s'applique surtout aux longs métrages. Quand la fonction de contrôle parental est activée, les émissions classées offensantes (système de classification des émissions ou MPAA) sont automatiquement bloquées.

- 1 Appuyez sur la touche MENU. Appuyez sur la touche ▲ ou ▼ pour sélectionner "Configuration", puis appuyez sur la touche ENTER.



- 2 Appuyez sur la touche ▲ ou ▼ pour sélectionner "puce V", puis appuyez sur la touche ENTER. Le message "Entrer NIP" s'affiche. Entrez votre NIP à 4 chiffres.

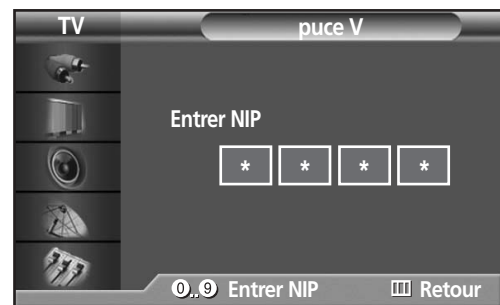

- 3 L'écran "puce V" apparaît. Appuyez sur la touche ▲ ou ▼ pour sélectionner "Classif. MPAA", puis appuyez sur la touche ENTER.

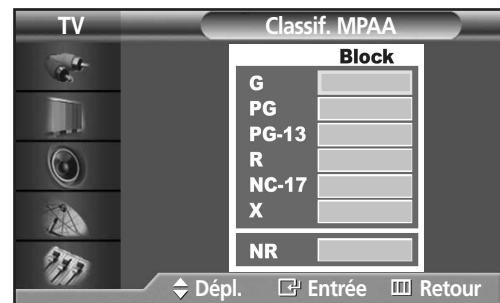

- 4 L'écran "Classif. MPAA" s'affiche. Appuyez à plusieurs reprises sur la touche ENTER pour sélectionner une catégorie MPAA. Appuyez sur la touche ▲ ou ▼ pour parcourir les catégories MPAA:

|              |  |
|--------------|--|
| <b>G</b>     | Audience générale (aucune restriction).  |
| <b>PG</b>    | Supervision des parents recommandée.   |
| <b>PG-13</b> | PG-13 (Avertissement sévère).  |
| <b>R</b>     | R (Restreint - Les enfants de moins de 17 ans doivent être accompagnés d'un adulte). |
| <b>NC-17</b> | Non recommandé pour les enfants de moins de 17 ans.                                  |
| <b>X</b>     | X (Adultes seulement).   |
| <b>NR</b>    | Non classé.  |

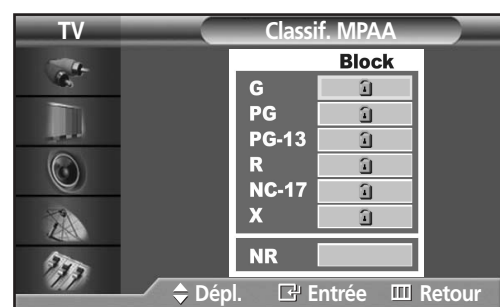

Alors qu'une catégorie est sélectionnée, appuyez sur la touche ENTER pour l'activer. Le symbole "🔒" sélectionné s'affiche. Appuyez sur le bouton ENTER pour verrouiller ou déverrouiller la catégorie.

Remarque: La fonction de contrôle parental bloque automatiquement certaines catégories plus restrictives. Par exemple, si vous bloquez la catégorie PG-13, les catégories R, NC-17 et X sont automatiquement bloquées.



## Réinitialisation du téléviseur quand la fonction de contrôle parental bloque une chaîne

Si vous syntonisez une chaîne à accès restreint, la fonction de contrôle parental la bloque. L'écran devient vide et le message suivant s'affiche: "Dépassement de catégorie".

- 1 Appuyez sur la touche ENTER.

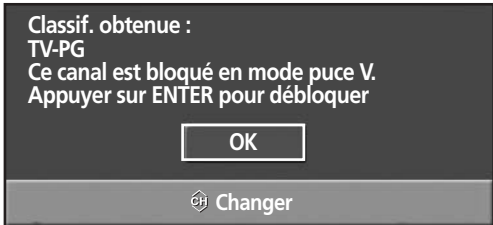

Classif. obtenue :  
TV-PG  
Ce canal est bloqué en mode puce V.  
Appuyer sur ENTER pour débloquent

OK

Changer

- 2 Entrez votre NIP à 4 chiffres.

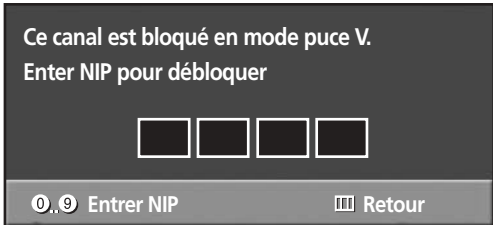

Ce canal est bloqué en mode puce V.  
Enter NIP pour débloquent

□ □ □ □

0,9 Entrer NIP

Retour

Pour rétablir l'image, syntonisez une autre chaîne à l'aide des touches numériques. Dans certains cas (selon la classification des émissions locales de télévision), la fonction de contrôle parental peut bloquer toutes les chaînes. Dans ce cas, utilisez la fonction V-Chip en guise de solution d'urgence.

- 1 Appuyez sur la touche MENU. Appuyez sur la touche ▲ ou ▼ pour sélectionner "Configuration", puis appuyez sur la touche ENTER.

- 2 Appuyez sur la touche ▲ ou ▼ pour sélectionner "puce V", puis appuyez sur la touche ENTER.

- 3 Entrez votre NIP puis appuyez sur la touche ▲ ou ▼ pour désactiver temporairement le blocage puce V.





S  
V  
W  
S  
U  
N  
G

É C R A N   À   P L A S M A

# Annexe

|                       |     |
|-----------------------|-----|
| Dépannage .....       | 98  |
| Entretien .....       | 99  |
| Fiche technique ..... | 100 |



# Dépannage

Le tableau ci-dessous dresse la liste des problèmes courants et suggère des solutions. Si aucun de ces conseils ne permet de corriger le problème, contactez un centre de service.

| Problème                                 | Solution possible  |
|--|--|
| Image de mauvaise qualité.               | Vérifiez toutes les connexions des câbles.                             |
| La télécommande ne commande pas l'écran. | Appuyez sur la touche TV/VIDEO pour mettre la télécommande en mode TV. |
| L'écran ne s'allume pas.                 | Vérifiez si le cordon d'alimentation est branché.                      |
| Il n'y a pas d'image à l'écran.          | Vérifiez si l'écran et la source sont branchés et sous tension.        |
| L'image est trop pâle ou trop foncée.    | Réglez la luminosité et le contraste.                                  |
| L'image est trop grande ou trop petite.  | Redimensionnez l'affichage.  |



## Entretien

Avec un entretien approprié, votre écran à plasma vous donnera satisfaction pendant de nombreuses années. Suivez ces directives pour obtenir un rendement optimal.

### À éviter

- Ne placez pas votre écran à plasma dans un endroit trop chaud, trop froid, trop humide ou poussiéreux.
- Ne placez pas votre écran à plasma près d'appareils électroménagers qui créent des champs magnétiques.
- Laissez toujours les ouvertures de ventilation bien dégagées.
- Ne posez pas l'écran à plasma sur une surface rugueuse ou inclinée, ni sur une surface en tissu ou en papier.

### Liquides

- Ne placez pas de liquides à proximité de l'écran ou sur celui-ci.

### Boîtier

- N'ouvrez jamais le boîtier et évitez de toucher aux pièces internes.
- Nettoyez l'écran à plasma avec un chiffon propre et sec. N'utilisez jamais d'eau, de nettoyants liquides, de cires ou de produits chimiques.
- Ne déposez pas d'objets lourds sur le dessus du boîtier.

### Température

- Si votre écran à plasma est rapidement déplacé du froid à la chaleur, débranchez le cordon d'alimentation pendant au moins deux heures, afin de permettre l'évaporation de toute condensation éventuelle.



# Fiche technique

L'apparence et les caractéristiques techniques de l'écran peuvent être modifiées sans préavis afin d'en améliorer les performances.

|                      |   |   |
|----------------------|---|---|
| Modèle               | SP-P4231  |   |
| Dimensions           | Écran   | 1028 (W) X 86.4 (D) X 685 (H) mm (avec support) |
| Poids                | Écran   | 33.24 kg (avec support)                         |
| Tension              | 120 V~, 60 Hz   |   |
| Nombre de pixels     | 852 [H] X 480 [V]   |   |
| Grandeur de l'écran  | 107 Cm/42 inches  |   |
| Entrée d'antenne     | VHF, UHF (75 Ω non symétrique)  |   |
| Entrées vidéo        | AV<br>S-VIDEO<br>COMPONENT - 480i / 480p / 720p / 1080i<br>RGB : PC DSUB 15P<br>DVI |   |
| Entrées audio        | AV/S-VIDEO<br>COMPONENT<br>PC<br>DVI  |   |
| Sortie haut-parleurs | 15W+15W (8 Ω)   |   |



## Remarques

---



# Remarques

---



## Remarques

---

