



TÉLÉVISEUR LCD

LW15M23C

LW17M24C

LW17M24CU

LW20M21C

LW20M21CU

LW20M22C

Guide de l'utilisateur

Avant de faire fonctionner l'appareil,
lisez attentivement ce manuel et conservez-le
en vue d'une utilisation ultérieure.

**MENUS A L'ÉCRAN
AFFICHAGE PC
TÉLÉTEXTE**

Enregistrez vos produits Samsung en vous connectant sur :
www.samsung.com/global/register

Précautions lors de l'affichage d'une image fixe

Une image fixe pour endommager de manière permanente votre écran de télévision.

- Télévision acceptant le numérique : Lorsque vous sélectionnez le mode normal (4:3) pour regarder un programme numérique intégrant un délimiteur de début de trame (et que la sortie du boîtier décodeur est de 480p).

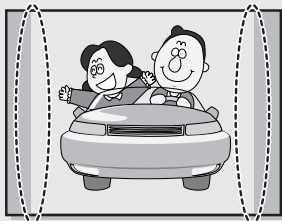

- Télévision acceptant le numérique : Lorsque vous sélectionnez le mode Écran large (16:9) pour regarder un programme numérique intégrant un délimiteur de début de trame (et que la sortie du boîtier décodeur est de 1080i).

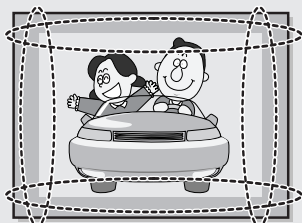

- Télévision acceptant le numérique : Lorsque la télévision reçoit des signaux HD (et que la sortie du boîtier décodeur est de 1080i).

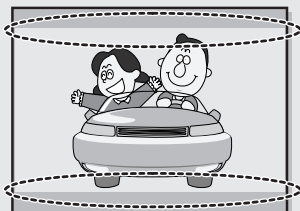

Bien que les programmes numériques doivent être diffusés en format HD Écran large (16:9), il arrive que les radiotélévisions diffusent des programmes initialement enregistrés en format normal (4:3) en convertissant les signaux en signaux numériques. Dans ce cas, les bords gauche et droit sont rognés.

Remarque : Si les bords gauche et droit et le centre de l'écran restent longtemps affichés, le volume de lumière transmis vont varier. Cela aura pour conséquence de laisser des traces.

Ne laissez pas l'écran en mode Pause pendant longtemps. Cela pourrait provoquer les mêmes problèmes qu'avec les produits d'autres fabricants.

Lorsque vous regardez un programme numérique HD sur une télévision standard (4:3) en ayant sélectionné les tailles d'écran "16:9" ou "Panorama", vous le verrez mais les bords supérieur et inférieur seront rognés.

Remarque : Si les bords supérieur et inférieur ainsi que le centre de l'écran restent longtemps affichés, le volumes de lumière transmi vont varier. Cela aura pour conséquence de laisser des traces.

Ne laissez pas l'écran en mode Pause pendant longtemps. Cela pourrait provoquer les mêmes problèmes qu'avec les produits d'autres fabricants.

- Télévision avec le numérique intégré (Écran large) : Lorsque la télévision reçoit les signaux d'un programme numérique intégrant un délimiteur de début de trame (elle reçoit des signaux normaux à 480p).
- Télévision acceptant le numérique (Écran large) : Lorsque la télévision reçoit les signaux d'un programme numérique intégrant un délimiteur de début de trame (avec un boîtier décodeur).
- Lorsque vous regardez un programme analogique (standard) sur une télévision ayant un grand écran (mode 4:3 sélectionné).

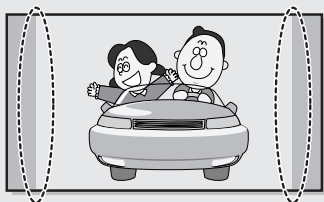

Bien que les programmes numériques doivent être diffusés en format HD Écran large (16:9), il arrive que les radiotélévisions diffusent des programmes initialement enregistrés en format normal (4:3) en convertissant les signaux en signaux numériques. Dans ce cas, les bords gauche et droit sont rognés.

Remarque : Si les bords gauche et droit et le centre de l'écran restent longtemps affichés, le volume de lumière transmis vont varier. Cela aura pour conséquence de laisser des traces.

Ne laissez pas l'écran en mode Pause pendant longtemps. Cela pourrait provoquer les mêmes problèmes qu'avec les produits d'autres fabricants.

- Lorsque vous regardez un DVD, un CD ou une vidéo au format Écran large (21:9) sur une télévision ayant un grand écran (16:9).
- Lorsque vous connectez votre ordinateur ou une console de jeux à la télévision et que vous sélectionnez le mode 4:3.

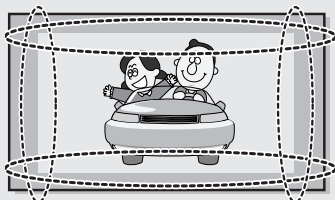

Si vous connectez un lecteur de DVD, un ordinateur ou une console de jeux à une télévision à écran large et que vous regardez un film, ou jouez à un jeu en mode normal (4:3) ou large (21:9), les bords gauche et droit ainsi que les bords supérieurs et inférieurs peuvent être rognés.

Remarque : Si les bords gauche et droit et le centre de l'écran restent longtemps affichés, le volume de lumière transmis vont varier. Cela aura pour conséquence de laisser des traces.

Ne laissez pas l'écran en mode Pause pendant longtemps. Cela pourrait provoquer les mêmes problèmes qu'avec les produits d'autres fabricants.

Table des matières

◆ BRANCHEMENT ET PRÉPARATION DE VOTRE TÉLÉVISEUR	
■ Présentation du panneau de commande	4
■ Présentation de l'ensemble des prises	5
– Vous devez insérer ou remplacer les piles de la télécommande	6
– Branchement d'un boîtier décodeur, d'un magnétoscope ou d'un lecteur DVD	6
– Branchement d'un ordinateur.....	6
– Branchement de périphériques audio/vidéo externes	7
– Branchement des écouteurs	7
– Verrou Kensington	7
■ Visualisation d'images provenant de sources externes	8
■ Insertion des piles dans la télécommande.....	9
■ Présentation de la télécommande (toutes les fonctions sauf le Télétex)	10
■ Présentation de la télécommande (Fonctions Télétex).....	11
■ Mise en marche et arrêt	12
■ Mise en mode Veille	12
■ Se familiariser avec la télécommande	13
■ Plug & Play.....	14
■ Sélectionner le mode TV ou une source d'entrée	16
■ Éditer le nom de la source d'entrée	17
■ Choix de la langue	18
◆ RÉGLAGE DES CHAÎNES	
■ Mémorisation automatique des chaînes	19
■ Mémorisation manuelle des chaînes.....	20
■ Édition des Chaînes	22
■ Classement des chaînes mémorisées	23
■ Attribution de noms aux chaînes.....	24
◆ RÉGLAGE DE L'IMAGE	
■ Changement de la norme Image.....	25
■ Réglage de l'image personnalisée	26
■ Régler la couleur de l'arrière-plan de l'écran	27
◆ RÉGLAGE DU SON	
■ Changement de la norme Son	28
■ Sélection du Volume Auto	29

Table des matières

◆ RÉGLAGE DE L'HORLOGE	
■ Régler l'horloge	30
■ Arrêt automatique	31
■ Marche et arrêt automatique du téléviseur	32
◆ UTILISATION DES DIFFÉRENTES FONCTIONS	
■ Réglage du mode d'écran bleu	33
■ Afficher des informations	33
◆ UTILISATION DE LA FONCTION TÉLÉTEXTE	
■ Fonction Télétex	34
■ Affichage des informations Télétex	35
■ Sélection d'une page par numéro	36
■ Utilisation de FLOF pour sélectionner une page	37
■ Mémorisation de pages Télétex	37
◆ UTILISATION DES DIFFÉRENTES FONCTIONS PC	
■ Configuration de votre logiciel PC (basée sur Windows XP)	38
■ Réglage de base et réglage fin de l'image	39
■ Changement de la position de l'image	40
■ Initialisation des réglages d'image	41
■ Réglage automatique de l'écran PC	42
■ Mode Image	43
■ Réglage de l'image personnalisée	43
■ Régler la couleur de l'arrière-plan de l'écran	44
■ Customizing the colour	45
◆ RECOMMANDATIONS D'UTILISATION	
■ Pannes : Avant de contacter le personnel qualifié pour le dépannage	46
■ Power Saver (Économie d'énergie)	47
■ Spécifications techniques et environnementales	48
■ Modes d'affichage	49
■ Support rétractable	50
■ Utilisation de votre télévision à l'étranger	50
■ Fente Kensington	51
■ Installation de dispositifs de montage compatibles VESA	51
■ Installer un kit de fixation mural (LW15M23C/LW17M24C/LW17M24CU)	52
■ Installer un kit de fixation mural (LW20M21C/LW20M21CU/LW20M22C)	54

Symboles



Appuyez



Important



Remarque

Présentation du panneau de commande

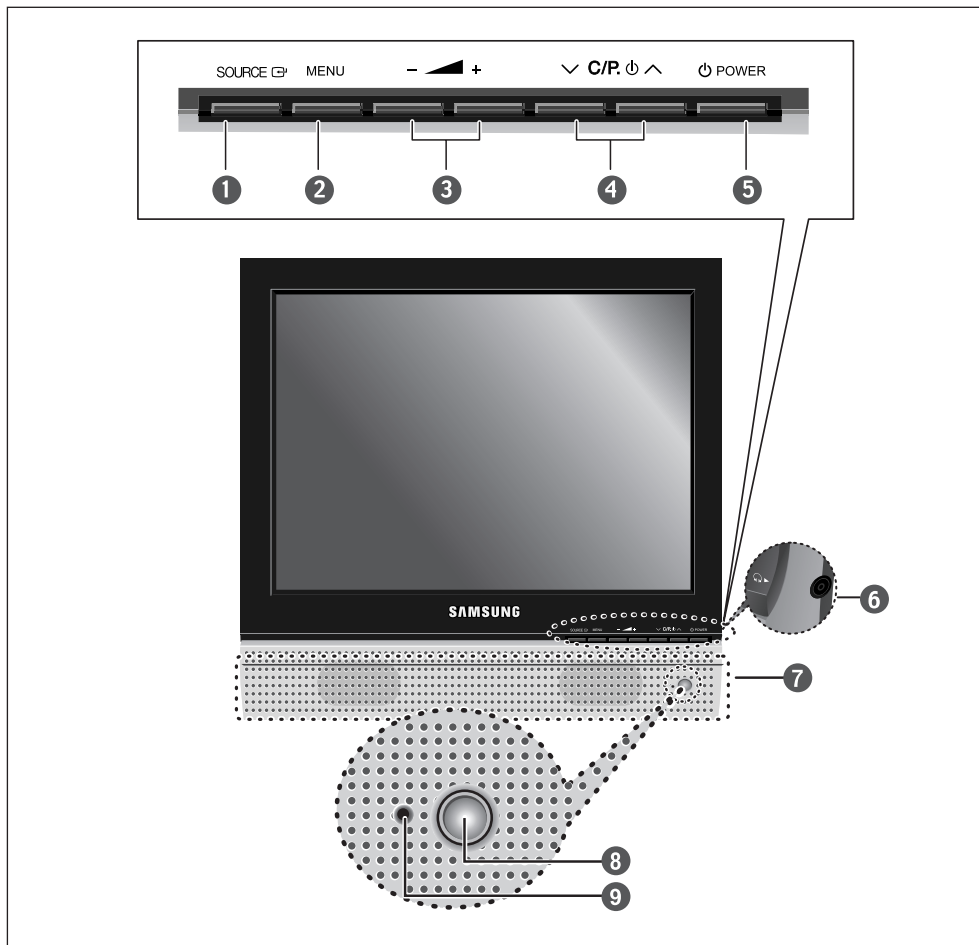

1 SOURCE

Pour afficher toutes les sources d'entrée disponibles.
(TV - AV1 - AV2 - S-Vidéo - PC).

► Vous pouvez également utiliser le bouton SOURCE() de la télécommande de la télévision pour faire vos sélections.

2 MENU

Appuyez pour voir à l'écran le menu des fonctions de votre télévision.

3 - +

Pour déplacer le sélecteur à gauche ou à droite dans l'OSD. Pour augmenter ou diminuer le volume et les valeurs de la fonction sélectionnée.

4 C/P.

Pour déplacer le sélecteur à gauche ou à droite dans l'OSD. Pour augmenter ou diminuer le volume et les valeurs de la fonction sélectionnée.

5 POWER

Pour allumer/éteindre le téléviseur.

6 HEADPHONE

7 ENCEINTES

8 REMOTE CONTROL SENSOR

Dirigez la télécommande vers ce point de la télévision.

9 TÉMOIN D'ALIMENTATION

S'allume quand vous coupez l'alimentation.
(La lumière rouge représente le mode Veille. La lumière rouge signifie que vous venez d'allumer l'appareil. Elle s'éteint lorsque l'appareil est bien allumé.)

Présentation de l'ensemble des prises

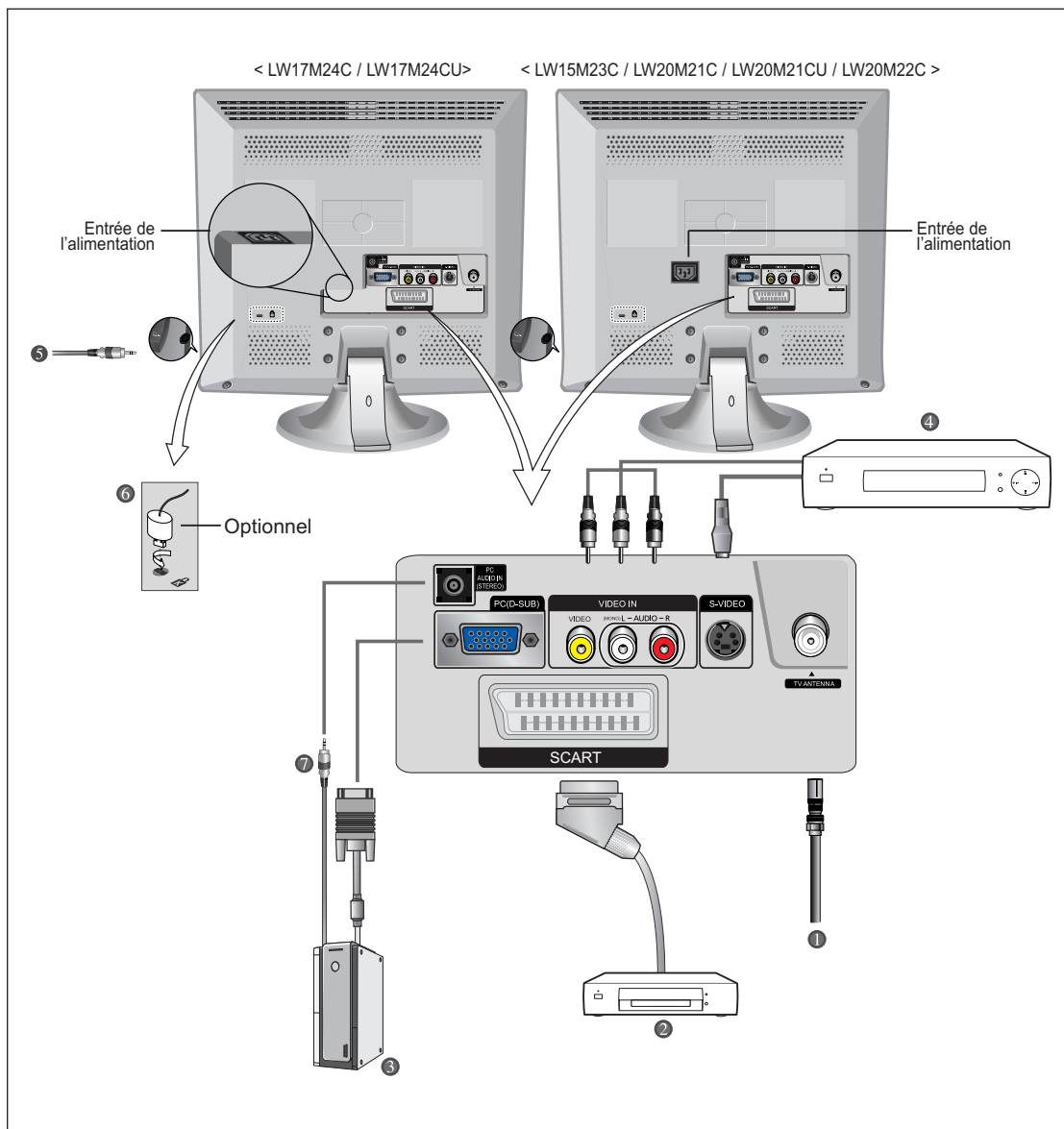

☞ En cas de branchement d'un système audio ou vidéo au téléviseur, vérifiez que tous les éléments sont éteints. Reportez-vous à la documentation fournie avec votre appareil pour connaître le détail des instructions de branchement et les recommandations de sécurité associées.

Présentation de l'ensemble des prises

❶ Vous devez insérer ou remplacer les piles de la télécommande :

Afin d'afficher correctement les chaînes de télévision, un signal doit être reçu par le téléviseur depuis l'une des sources suivantes :

- Une antenne extérieure
- Un réseau de télévision câblée
- Un réseau satellite

❷ Branchement d'un boîtier décodeur, d'un magnétoscope ou d'un lecteur DVD

- Branchez le câble Péritel du magnétoscope ou du lecteur DVD à la prise Péritel du magnétoscope ou du lecteur DVD.
- Si vous souhaitez brancher simultanément un boîtier décodeur et un magnétoscope (ou un lecteur DVD), vous devez brancher le boîtier décodeur au magnétoscope (ou au lecteur DVD) et le magnétoscope (ou lecteur DVD) au téléviseur.

❸ Branchement d'un ordinateur

- Branchez la prise 15 Pin D-SUB broches à la prise vidéo PC.
- Branchez le câble audio stéréo à la prise "PC AUDIO IN (STEREO)" (❶) située à l'arrière du téléviseur, puis l'autre extrémité à la prise "Audio Out" (Sortie Audio) de la carte son de l'ordinateur.

➤ Prise D-SUB 15 broches

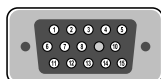

Broche	H/V séparés	H/V composite
1	Rouge (R)	Rouge (R)
2	Vert (V)	Vert (V)
3	Bleu (B)	Bleu (B)
4	Prise de terre	Prise de terre
5	Prise de terre (retour DDC)	Prise de terre (retour DDC)
6	Prise de terre - Rouge (R)	Prise de terre - Rouge (R)
7	Prise de terre - Vert (V)	Prise de terre - Vert (V)
8	Prise de terre - Bleu (B)	Prise de terre - Bleu (B)
9	Pas de connexion	Pas de connexion
10	Prise de terre – Sync. / Auto-test / Auto-test	Prise de terre – Sync. / Auto-test / Auto-test
11	Prise de terre	Prise de terre
12	DDC - SDA (Date)	DDC - SDA (Data)
13	Sync. horizontale Sync.	Horizontale/Verticale
14	Sync. verticale	Non utilisée
15	DDC - SCL (Horloge)	DDC - SCL (Horloge)

Présentation de l'ensemble des prises

④ *Branchement de périphériques audio/vidéo externes*

- Branchez un câble RCA ou S-VIDEO à un périphérique audio/vidéo externe approprié tel qu'un magnétoscope, un lecteur DVD ou un caméscope.
- Branchez les câbles audio RCA aux prises "AUDIO (L)" et "AUDIO (R)" situées à l'arrière du téléviseur et leurs autres extrémités aux prises de sortie audio correspondantes du périphérique A/V.

⑤ *Branchement des écouteurs*

- Branchez les écouteurs à la prise mini-jack 3,5 mm en façade du téléviseur.
Lorsque le casque est branché, les haut-parleurs intégrés n'émettent plus de son.

⑥ *Verrou Kensington*

- Ce téléviseur a été conçu pour accueillir un verrou antivol.(voir pages 51)

Visualisation d'images provenant de sources externes



Une fois les divers systèmes audio et vidéo branchés, vous pouvez visualiser les différentes sources en sélectionnant l'entrée appropriée.

- 1 Vérifiez que tous les branchements nécessaires ont été effectués (voir pages 6 et 7 pour plus de détails).
- 2 ♦ Appuyez sur le bouton **TV** pour sélectionner le mode TV.

♦ Appuyez sur le bouton **SOURCE** pour sélectionner le mode Vidéo.
Les différentes sources sont affichées dans l'ordre suivant :
AV1 - AV2 - S-Video - PC.

Insertion des piles dans la télécommande

Vous devez insérer ou remplacer les piles de la télécommande :

- ◆ *lors de l'achat de votre téléviseur*
- ◆ *si la télécommande ne fonctionne plus correctement*

- 1 Retirez le couvercle situé à l'arrière de la télécommande en exerçant une pression sur le symbole et en le tirant fermement vers le bas.
- 2 Installez 2 piles **AAA**.
 - ◆ Le signe + de la pile sur le + de la télécommande
 - ◆ Le signe - de la pile sur le - de la télécommande
- 3 Remplacez le couvercle en l'alignant avec la base de la télécommande et en exerçant une pression pour le remettre en place.

➤ Ne mélangez pas les différentes piles, par exemple une pile alcaline et une pile manganèse.

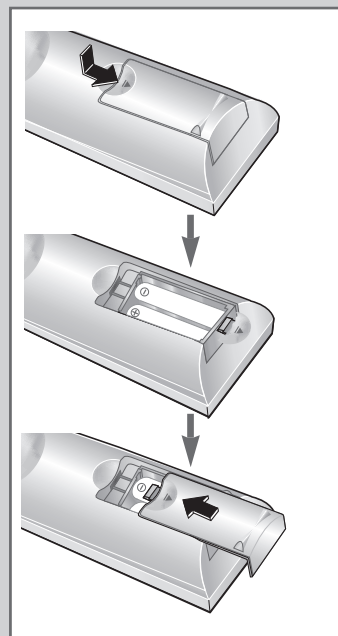

Présentation de la télécommande (toutes les fonctions sauf le Télétexte)

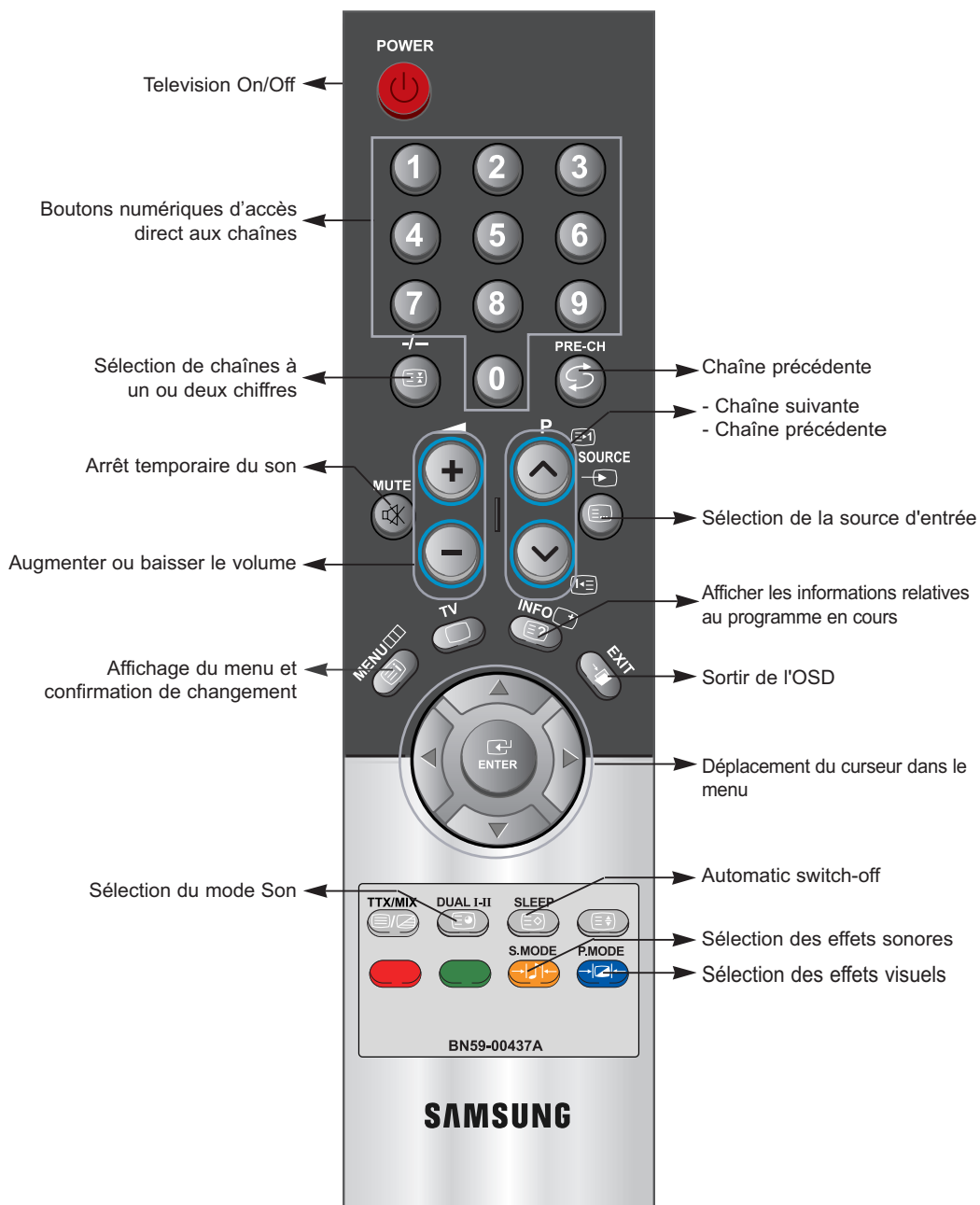

➤ Une lumière intense peut affecter le bon fonctionnement de la télécommande.

Présentation de la télécommande (Fonctions Télétexte)

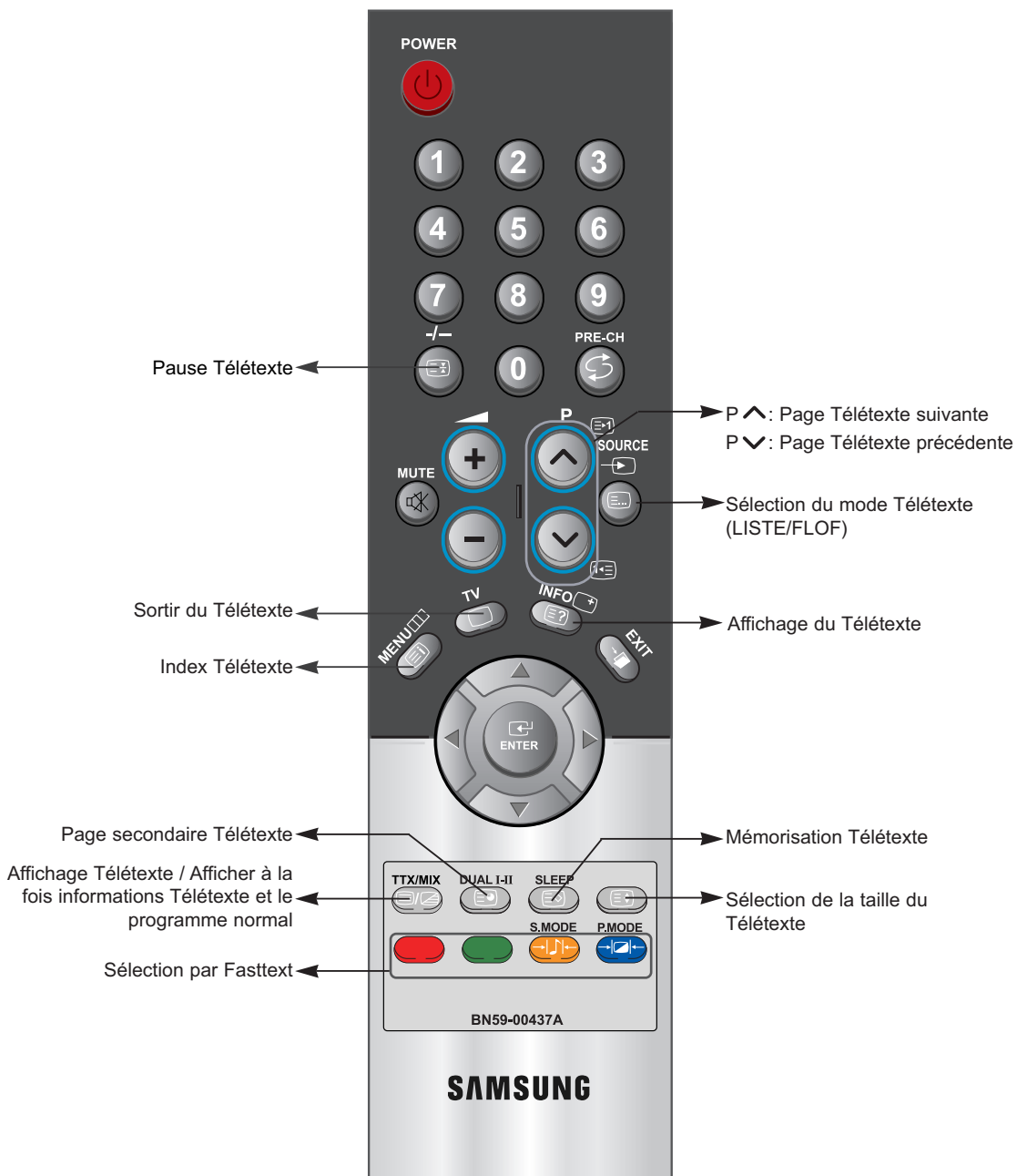

Mise en marche et arrêt

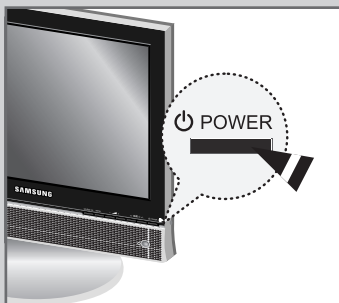
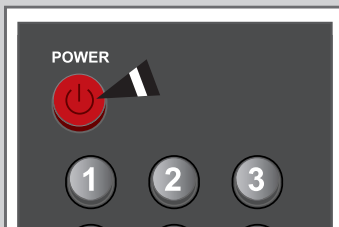

Le cordon d'alimentation est fixé à l'arrière du téléviseur.

- 1 Branchez le cordon d'alimentation à une prise de courant appropriée.
Résultat: Lorsque le cordon d'alimentation est branché, la LED devient rouge.
- 2 Appuyez sur le bouton **POWER** pour allumer le téléviseur.
- 3 Pour l'éteindre, appuyez à nouveau sur le bouton **POWER**.

Mise en mode Veille

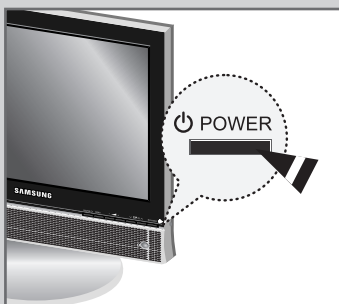

Le fait de passer le téléviseur en mode Veille permet de réduire sa consommation d'énergie.

Le mode Veille peut être utile lorsque vous souhaitez éteindre temporairement (pendant un repas par exemple).

- 1 Appuyez sur le bouton **POWER**.
 - 2 Pour la rallumer, appuyez simplement sur le bouton **POWER** (ALIMENTATION) ou encore sur un bouton numérique ou sur les boutons **∨** et **∧**.
- Ne laissez pas le téléviseur en mode Veille pendant de longues périodes (lorsque vous êtes en vacances par exemple).
Pour l'éteindre, appuyez sur le bouton **POWER**.
Il est conseillé de débrancher le téléviseur du secteur et de l'antenne.

Se familiariser avec la télécommande

La télécommande est principalement utilisée pour :

- ◆ Changer de chaîne et régler le volume
- ◆ Régler le téléviseur en utilisant le système de menus à l'écran

Le tableau suivant présente les boutons les plus fréquemment utilisés ainsi que leurs fonctions.

Bouton	Fonction Affichage	Fonction Menu
P ▲	Pour afficher la chaîne mémorisée précédente..	-
P ▼	Pour afficher la chaîne mémorisée précédente.	-
PRE-CH ⊖	Pour alterner de façon répétée les deux dernières chaînes affichées (PRE-CH ; Chaîne précédente).	
⓪ - ⑨	Pour afficher les chaînes correspondantes.	
-/--	Pour sélectionner un numéro de chaîne à partir de 10. Si vous appuyez sur ce bouton, le symbole "--" apparaît. Entrez un numéro de chaîne à deux chiffres.	
▲ +	Pour augmenter le volume.	-
▼ -	Pour baisser le volume.	-
MUTE 🔇	Pour couper temporairement le son. ➤ Pour rétablir le son, appuyez de nouveau sur ce bouton ou sur le bouton + ou -.	
MENU ☰	Pour afficher le système de menu à l'écran.	Pour retourner au menu précédent ou à l'affichage normal.
EXIT →	Pour quitter le menu et revenir directement à l'affichage normal.	
⬆	Pour se déplacer dans les menus.	
▶	Pour sélectionner un menu ou augmenter la valeur de l'élément sélectionné.	
◀	Pour revenir au menu précédent ou diminuer la valeur de l'élément sélectionné.	



Plug & Play



Lorsque le téléviseur est allumé pour la première fois, plusieurs réglages de base sont à faire l'un après l'autre. Ils vous sont automatiquement présentés.

Les réglages suivants sont disponibles.

- 1 If the set is in standby mode, press the **POWER** button de la télécommande.
Résultat: Le message **Plug & Play** s'affiche. Il apparaît pendant un court instant, puis le menu **Langue** s'affiche automatiquement.
- 2 Sélectionnez la **Langue** souhaitée en utilisant le bouton **▲** ou **▼**.
➤ Les langues disponibles apparaissent sous la forme d'une liste. Vous pouvez choisir parmi 12 langues.
- 3 Appuyez sur le bouton **ENTER** pour confirmer votre choix.
Résultat: Le message **Vérifier l'entrée de l'antenne.** s'affiche, la touche **OK** est alors sélectionnée.
- 4 Appuyez sur le bouton **ENTER** .
Résultat: Le menu Pays s'affiche.
Belgique - Allemagne - Espagne - France - Italie - Pays-Bas - Suisse - Suède - Royaume-Uni - Europe de l'est - Autres
- 5 Sélectionnez votre Pays en appuyant sur le bouton **▲** ou **▼** button. Appuyez sur le bouton **ENTER** .
Résultat: Les options disponibles dans le menu **Mémorisation Auto** s'affichent.
- 6 Appuyez sur le bouton **ENTER** .
Résultat: La recherche de canaux démarrera et se terminera automatiquement.
➤ Pour arrêter la recherche avant la fin, appuyez sur la touche **ENTER** et sélectionnez **Arrêter**.
- 7 Appuyez sur le bouton **ENTER** . Sélectionnez les **Heure** ou **Minute** en appuyant sur le bouton **◀** ou **▶**. Réglez les **Heure** ou **Minute** en appuyant sur le bouton **▲** ou **▼**. (Reportez-vous au chapitre "Réglage l'horloge", page 30)
- 8 Appuyez sur le bouton **MENU** pour confirmer votre choix.
Résultat: Le message "**Profitez de votre visionnage.**" s'affiche et la chaîne mémorisée s'affiche.
- 9 Appuyez sur le bouton **EXIT** pour quitter.

Plug & Play

!Si vous désirez restaurer cette fonction...

- 1 Appuyez sur le bouton **MENU**.

Résultat: Le menu principal s'affiche.

- 2 Appuyez sur le bouton **▲** ou **▼** pour sélectionner **Configuration**.

Résultat: Les options disponibles dans le groupe

Configuration s'affichent.

- 3 Appuyez sur le bouton **ENTER** .

- 4 Appuyez sur le bouton **▲** ou **▼** pour sélectionner **Plug & Play**.
Appuyez sur le bouton **ENTER** .

Résultat: Le message **Plug & Play** est affiché.



- 5 Pour plus d'informations concernant le réglage, reportez-vous à la page précédente.

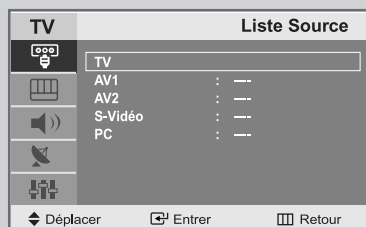
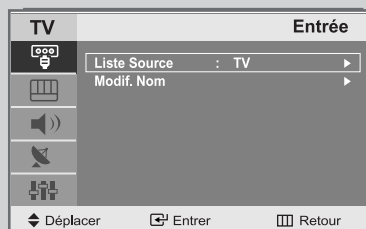

Sélectionner le mode TV ou une source d'entrée



Vous pouvez sélectionner le mode TV ou sélectionner une autre source connectée au téléviseur. Utilisez ce bouton pour choisir la source d'entrée que vous souhaitez regarder.

- 1 Appuyez sur le bouton **MENU**.
Résultat: Le menu principal s'affiche.
- 2 Appuyez sur le bouton **ENTER**  pour sélectionner **Entrée**.
Résultat: Les options disponibles dans le groupe **Entrée** s'affichent.
- 3 Appuyez sur le bouton **ENTER** .
Résultat: La ligne **Liste Source** est sélectionnée.
- 4 Appuyez sur le bouton **▲** ou **▼** pour sélectionner la source d'entrée que vous souhaitez sélectionner.
Appuyez sur le bouton **ENTER** .
Résultat: La source d'entrée change pour celle que vous avez choisie.

Éditer le nom de la source d'entrée

Donner un nom aux sources d'entrée connectées aux ports du téléviseur vous permet de retrouver et sélectionner la source que vous voulez regarder de manière rapide et facile.

- 1 Appuyez sur le bouton **MENU**.

Résultat: Le menu principal s'affiche.

- 2 Appuyez sur le bouton **ENTER** pour sélectionner **Entrée**.

Résultat: Les options disponibles dans le groupe **Entrée** s'affichent.

- 3 Appuyez sur le bouton **▲** ou **▼** pour sélectionner **Modif. Nom**. Appuyez sur le bouton **ENTER**.

- 4 Appuyez sur le bouton **▲** ou **▼** pour sélectionner la source d'entrée dont vous souhaitez changer le nom. Appuyez sur le bouton **ENTER**.

Résultat: Les options suivantes sont disponibles :
AV1 - AV2 - S-Vidéo - PC

- 5 Sélectionnez le périphérique voulu en appuyant à plusieurs reprises sur le bouton **▲** ou **▼**.

Résultat: Les options suivantes sont disponibles :
---- - Magnétoscope - Lecteur DVD - Décodeur Câble - Décodeur HD - Décodeur sat. - Récepteur AV - Lecteur DVD - Jeu - Caméscope - Combo DVD - Dig Home Rec - PC.

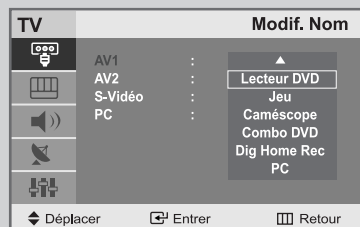
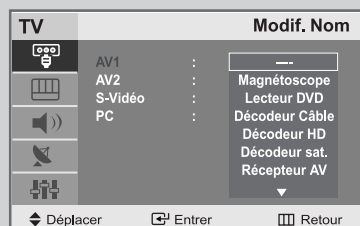
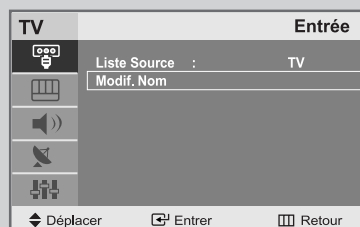
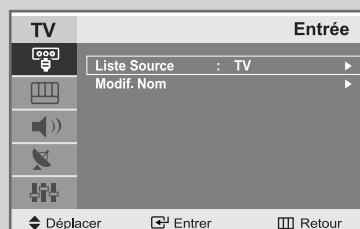

- 6 Une fois satisfait des réglages, appuyez sur le bouton **EXIT** pour revenir directement à l'affichage normal.

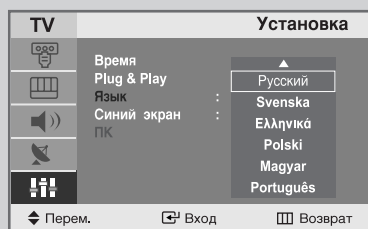

Choix de la langue



Lorsque vous utilisez le téléviseur pour la première fois, vous devez sélectionner la langue utilisée pour afficher les menus et les indications.

- 1 Appuyez sur le bouton **MENU**.
Résultat: Le menu principal s'affiche.
- 2 Appuyez sur le bouton **▲** ou **▼** pour sélectionner **Configuration**.
Résultat: Les options disponibles dans le groupe **Configuration** s'affichent.
- 3 Appuyez sur le bouton **ENTER** .
- 4 Appuyez sur le bouton **▲** ou **▼** pour sélectionner **Langue**. Appuyez sur le bouton **ENTER** .
- 5 Sélectionnez la Langue souhaitée en appuyant de façon répétée sur le bouton **▲** ou **▼**.
- 6 Une fois satisfait des réglages, appuyez sur le bouton **EXIT** pour revenir directement à l'affichage normal.

Mémorisation automatique des chaînes

Vous pouvez chercher les plages de fréquences disponibles par balayage (leur disponibilité dépend de votre pays). Il est possible que les numéros de programmes alloués automatiquement ne correspondent pas aux numéros de programmes souhaités ou actuels. Vous pouvez toutefois organiser les numéros manuellement et effacer les chaînes que vous ne souhaitez pas regarder.

1 Appuyez sur le bouton **MENU**.

Résultat: Le menu principal s'affiche.

2 Appuyez sur le bouton **▲** ou **▼** pour sélectionner **Canal**.

Résultat: Les options disponibles dans le groupe **Canal** s'affichent.

3 Appuyez sur le bouton **ENTER** .

4 Appuyez sur le bouton **▲** ou **▼** pour sélectionner **Mémorisation Auto**. Appuyez sur le bouton **ENTER** .

Résultat: Le bouton **Démarrer** est sélectionné.

5 Appuyez sur le bouton **ENTER**  pour rechercher les chaînes. Le sous-menu passe de **Démarrer** à **Arrêter** lorsque la recherche de canaux est lancée.

Résultat: La recherche s'arrête automatiquement. Les chaînes sont triées et mémorisées selon leur position dans la plage de fréquences (de la plus basse à la plus haute). Le programme sélectionné à l'origine s'affiche.

➤ Pour arrêter la recherche avant la fin, appuyez sur le bouton **ENTER**  pour chercher les chaînes.

6 Lorsque les chaînes ont été mémorisées, vous pouvez :

- ◆ Ajouter ou supprimer des chaînes (voir page 22)
- ◆ Les classer dans l'ordre de votre choix (voir page 23)
- ◆ Attribuer un nom aux chaînes mémorisées (voir page 24)

7 Appuyez sur le bouton **EXIT** pour quitter.

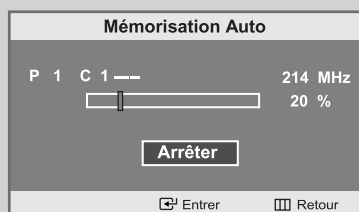
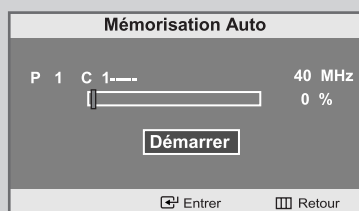
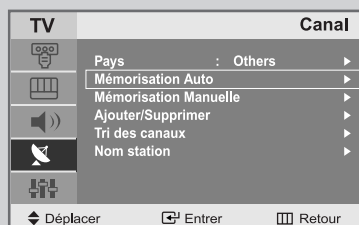
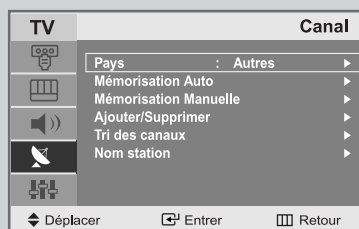

Mémorisation manuelle des chaînes

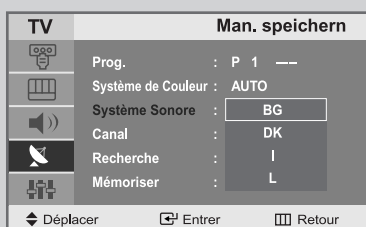
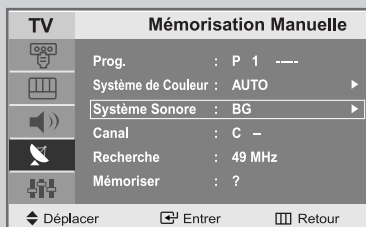
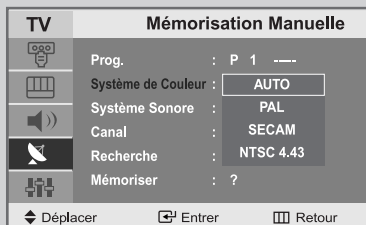
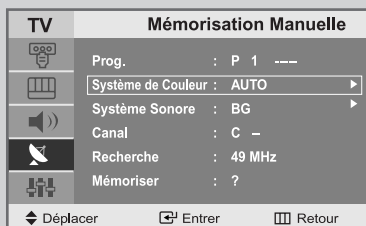
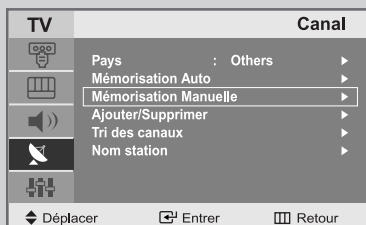
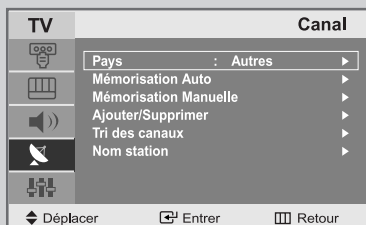

Vous pouvez mémoriser jusqu'à 100 chaînes, y compris celles reçues via les réseaux câblés. Lors de la mémorisation manuelle des chaînes, vous pouvez choisir :

- ◆ De mémoriser ou non chaque chaîne trouvée.
- ◆ Le numéro du programme qui vous servira à identifier chaque chaîne mémorisée.

- 1 Appuyez sur le bouton **MENU**.
Résultat: Le menu principal s'affiche.

- 2 Appuyez sur le bouton ▲ ou ▼ pour sélectionner **Canal**.
Résultat: Les options disponibles dans le groupe **Canal** s'affichent.

- 3 Appuyez sur le bouton **ENTER** .

- 4 Appuyez sur le bouton ▲ ou ▼ pour sélectionner **Mémorisation Manuelle**.
Appuyez sur le bouton **ENTER** .

Résultat: Les options disponibles dans le menu **Mémorisation Manuelle** s'affichent avec le **Prog.** sélectionné.

- 5 Appuyez sur le bouton ▲ ou ▼ pour sélectionner **Système de Couleur**.
Appuyez sur le bouton **ENTER** .
Select the **Système de Couleur** required by pressing the ▲ or ▼ button repeatedly and then press the **ENTER** button.



Résultat: Les normes Couleurs sont affichées dans l'ordre suivant :
AUTO - PAL - SECAM - NTSC4.43



- 6 Appuyez sur le bouton ▲ ou ▼ pour sélectionner **Système Sonore**.
Appuyez sur le bouton **ENTER** .
Sélectionnez la norme Son souhaitée en appuyant sur le bouton ▲ ou ▼ de façon répétée puis appuyez sur le bouton **ENTER** .

Résultat: Les normes Son sont affichées dans l'ordre suivant :
BG - DK - I - L

- 7 Pour toutes les chaînes dont vous souhaitez changer le numéro, répétez les étapes 5 à 6 après avoir sélectionné **Prog.** en appuyant sur le bouton ▲ ou ▼.

Mémorisation manuelle des chaînes

- 8 Si vous connaissez le numéro de la chaîne à mémoriser,
- ◆ Appuyez sur le bouton ▲ ou ▼ pour sélectionner **Canal**. Appuyez sur le bouton **ENTER** .
 - ◆ Sélectionnez **C** (chaîne hertzienne) ou **S** (chaîne câblée) en appuyant sur le bouton ▲ ou ▼ puis appuyez sur le bouton **ENTER** .
 - ◆ Sélectionnez le numéro de votre choix en appuyant sur le bouton ▲ ou ▼ puis appuyez sur le bouton **ENTER** .
- S'il n'y a aucun son ou si le son est anormal, re-sélectionnez la norme Son requise
- Vous pouvez également choisir une chaîne en appuyant sur la touche correspondante de la télécommande..

- 9 Si vous ne connaissez pas les numéros des chaînes, appuyez sur le bouton ▲ ou ▼ pour sélectionner **Recherche**. Appuyez sur le bouton **ENTER** . Effectuez la Recherche en appuyant sur le bouton ▲ ou ▼. Appuyez sur le bouton **ENTER** .
- Résultat: Le syntoniseur balaie la plage de fréquences jusqu'à ce que vous receviez la première chaîne ou la chaîne que vous avez sélectionnée sur votre écran.

- 10 Appuyez sur le bouton ▲ ou ▼ pour sélectionner **Mémoriser**. Appuyez sur le bouton **ENTER** . Le **OK** est sélectionné.
- Résultat: Le canal et le numéro de programme associé sont mémorisés.

- 11 Répétez les étapes 8 à 10 pour chaque canal à mémoriser.

- 12 Appuyez sur le bouton **EXIT** pour quitter.

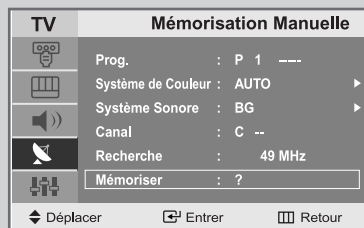
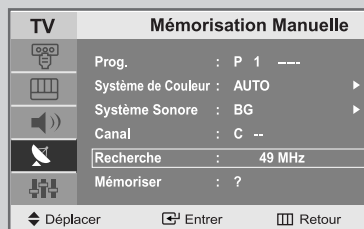
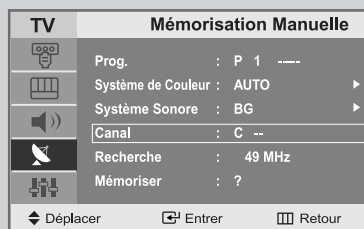

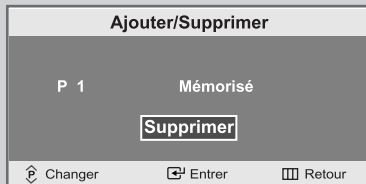
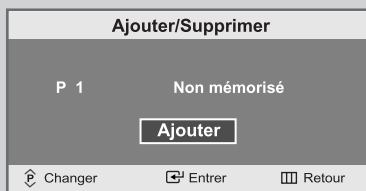
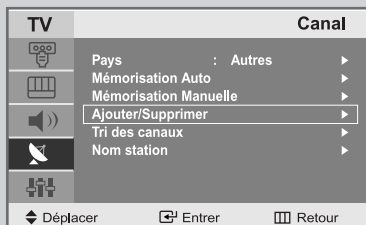
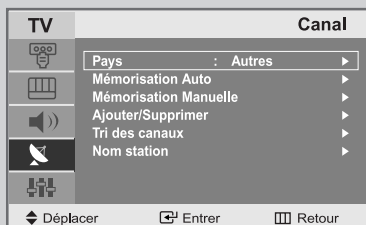

Édition des Chaînes



Vous pouvez exclure des chaînes que vous avez choisies parmi celles que vous avez balayées. Lorsque vous balayez les chaînes mémorisées, celles que vous avez choisies d'éviter ne s'affichent pas.

Toutes les chaînes que vous ne choisissez pas spécifiquement d'éviter s'affichent lors du balayage.

- 1 Appuyez sur le bouton **MENU**.
Résultat: Le menu principal s'affiche.
- 2 Appuyez sur le bouton ▲ ou ▼ pour sélectionner **Canal**.
Résultat: Les options disponibles dans le groupe **Canal** s'affichent.
- 3 Appuyez sur le bouton **ENTER** .
- 4 Appuyez sur le bouton ▲ ou ▼ pour sélectionner **Ajouter/Supprimer**. Appuyez sur le bouton **ENTER** .
- Résultat: L'état de la chaîne actuelle est affiché.
- 5 Appuyez sur le bouton ^ ou v pour sélectionner le **Ajouter** ou **Supprimer**.
Résultat: Si la chaîne que vous souhaitez modifier n'est pas en mémoire, l'option Active est sélectionnée et s'affiche.
Si la chaîne que vous souhaitez modifier est en mémoire, l'option Inactive est sélectionnée et s'affiche.
- 6 Appuyez sur le bouton **ENTER**  pour **Ajouter** ou **Supprimer** la chaîne.
- 7 Répétez l'étape 5 pour chaque chaîne à ajouter ou à supprimer.
- 8 Appuyez sur le bouton **EXIT** pour quitter.

Classement des chaînes mémorisées

Vous pouvez intervertir les numéros de deux chaînes pour :

- ◆ *Changer l'ordre numérique dans lequel ces chaînes ont été automatiquement mémorisées.*
- ◆ *Attribuer des numéros facilement mémorisables aux chaînes que vous regardez le plus souvent.*

1 Appuyez sur le bouton **MENU**.

Résultat: Le menu principal s'affiche.

2 Appuyez sur le bouton ▲ ou ▼ pour sélectionner **Canal**.

Résultat: Les options disponibles dans le groupe **Canal** s'affichent.

3 Appuyez sur le bouton **ENTER** .

4 Appuyez sur le bouton ▲ ou ▼ pour sélectionner **Tri des canaux**. Appuyez sur le bouton **ENTER** .

Résultat: Les **Prog.**, **Canal** et **Nom station** de la chaîne s'affichent.

5 Sélectionnez le numéro de la chaîne que vous souhaitez changer en appuyant sur le bouton ▲ ou ▼. Appuyez sur le bouton **ENTER** .

Résultat: Le **Canal.** sélectionnée et son **Nom station** sont déplacés vers la droite.

6 Appuyez sur le bouton ▲ ou ▼ pour aller à la position que vous souhaitez modifier puis appuyez sur le bouton **ENTER** .

Résultat: La chaîne sélectionnée est échangée avec celle mémorisée auparavant avec le numéro choisi.

7 Répétez les étapes 5 à 6 pour reclasser d'autres chaînes.

8 Appuyez sur le bouton **EXIT** pour quitter.

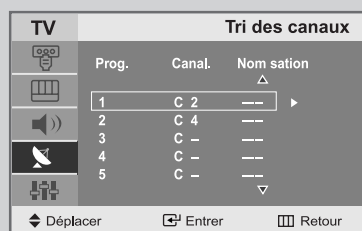
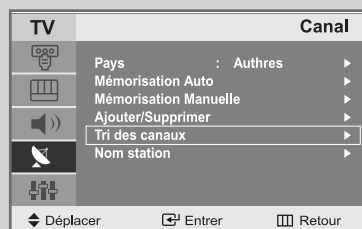
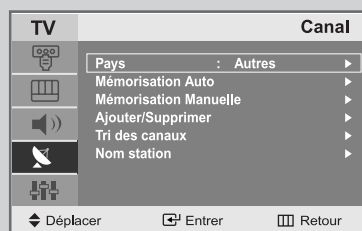

Attribution de noms aux chaînes

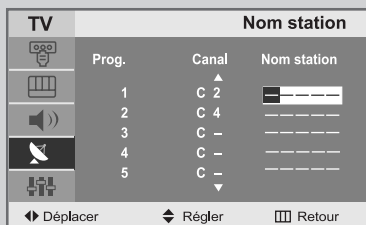
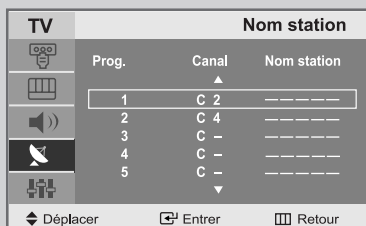
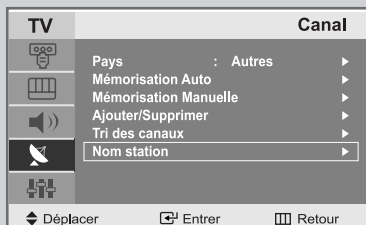

Si des informations relatives aux noms des chaînes sont émises au moment de la mémorisation manuelle ou automatique de celles-ci, les noms sont attribués directement aux chaînes. Toutefois, vous pouvez changer ces noms ou en attribuer de nouveaux si nécessaire.

1 Appuyez sur le bouton **MENU**.

Résultat: Le menu principal s'affiche.

2 Appuyez sur le bouton **▲** ou **▼** pour sélectionner **Canal**.

Résultat: Les options disponibles dans le groupe **Canal** s'affichent.

3 Appuyez sur le bouton **ENTER**

4 Appuyez sur le bouton **▲** ou **▼** pour sélectionner **Nom station**
Appuyez sur le bouton **ENTER** .

Résultat: Les **Prog.**, **Canal** et **Nom station** de la chaîne s'affichent.

5 Si nécessaire, sélectionnez la chaîne à laquelle vous voulez attribuer un nouveau nom en appuyant sur le bouton **▲** ou **▼**.
Appuyez sur le bouton **ENTER** .

Résultat: Le curseur de sélection s'affiche autour de la case du nom.

6 **Pour..** **Alors...**

Sélectionner une lettre
un nombre ou un symbole Appuyez sur le bouton **▲** ou **▼**

Passer à la lettre suivante Appuyez sur le bouton **▶**

Revenir à la lettre précédente Appuyez sur le bouton **◀**

Confirmer le nom Appuyez sur le bouton **ENTER**

➤ Les caractères disponibles sont :

- ◆ Les lettres de l'alphabet (A~Z)
- ◆ Les nombres(0~9)
- ◆ Les caractères spéciaux(espace, _)

7 Répétez les étapes 5 à 6 pour chaque canal à attribuer à un nouveau nom.

8 Une fois que vous avez terminé d'entrer le nom,
appuyez sur le bouton **ENTER** pour confirmer ce nom.

Changement de la norme Image

Vous pouvez sélectionner le type d'image qui correspond le mieux à vos exigences d'affichage.

- 1 Appuyez sur le bouton **MENU**.

Résultat: Le menu principal s'affiche.

- 2 Appuyez sur le bouton **▲** ou **▼** pour sélectionner **Image**.

Résultat: Les options disponibles dans le groupe **Image** s'affichent.

- 3 Appuyez sur le bouton **ENTER** .

Résultat: Le **Mode** est sélectionné.

- 4 Appuyez sur le bouton **ENTER** .

- 5 Sélectionnez l'effet visuel souhaité en appuyant de façon répétée sur le bouton **▲** ou **▼**.
Appuyez sur le bouton **ENTER** .

Résultat: Les effets suivants sont disponibles :
Dynamique - Standard - Cinéma - Personnalisé

- 6 Appuyez sur le bouton **EXIT** pour quitter.

- Vous pouvez également régler ces options en appuyant sur **P.MODE** (Mode Image).

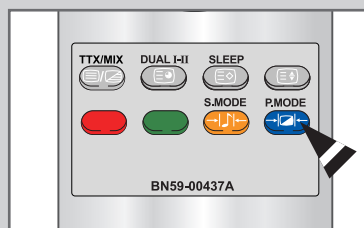
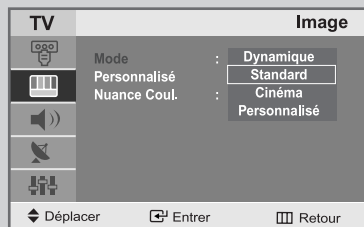
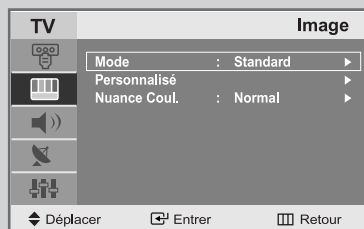

Réglage de l'image personnalisée

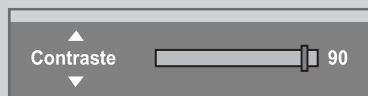
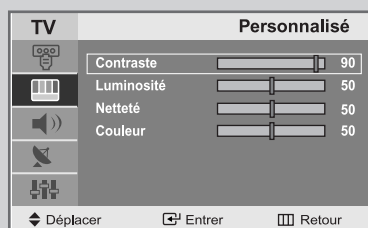
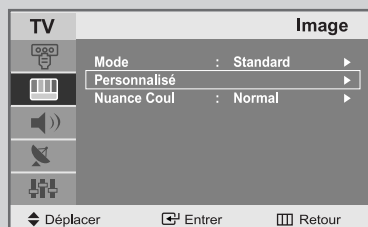
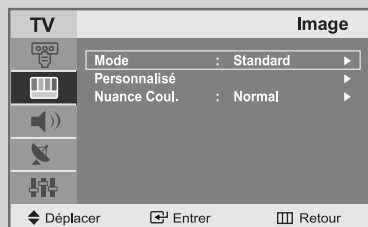



Votre téléviseur dispose de plusieurs réglages qui vous permettent de contrôler la qualité de l'image.

- 1 Appuyez sur le bouton **MENU**.
Résultat: Le menu principal s'affiche.
 - 2 Appuyez sur le bouton **▲** ou **▼** pour sélectionner **Image**.
Résultat: Les options disponibles dans le groupe **Image** s'affichent.
 - 3 Appuyez sur le bouton **ENTER**.
 - 4 Appuyez sur le bouton **▲** ou **▼** pour sélectionner **Personnalisé**. Appuyez sur le bouton **ENTER**.
 - 5 Sélectionnez l'option que vous souhaitez régler en appuyant sur le bouton **▲** ou **▼** (**Contraste**, **Luminosité**, **Netteté**, **Couleur** ou **Teinte-NTSC** seulement). Appuyez sur le bouton **ENTER**.
Résultat: La barre horizontale s'affiche.
 - 6 Appuyez sur le bouton **◀** ou **▶** pour effectuer le réglage souhaité.
 - 7 Une fois satisfait, appuyez sur le bouton **MENU** pour revenir au menu précédent ou appuyez sur le bouton **EXIT** pour revenir directement à l'affichage normal.
- Si vous faites des changements dans ces paramètres, le standard de l'image est automatiquement passé en **Personnalisé**.

Régler la couleur de l'arrière-plan de l'écran

Vous pouvez changer la couleur de l'arrière-plan de l'écran suivant vos préférences.

- 1 Appuyez sur le bouton **MENU**.
Résultat: Le menu principal s'affiche.
- 2 Appuyez sur le bouton **▲** ou **▼** pour sélectionner **Image**.
Résultat: Les options disponibles dans le groupe **Image** s'affichent.
- 3 Appuyez sur le bouton **ENTER** .
- 4 Appuyez sur le bouton **▲** ou **▼** pour sélectionner **Nuance coul.**. Appuyez sur le bouton **ENTER** .
- 5 Une fois satisfait des réglages, appuyez sur le bouton **EXIT** pour revenir directement à l'affichage normal.

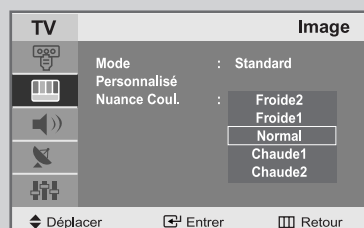
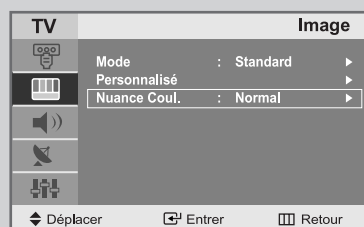
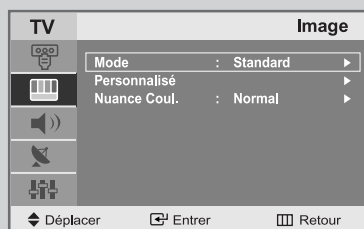

Changement de la norme Son

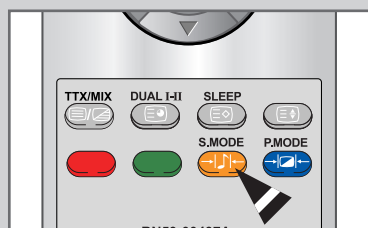
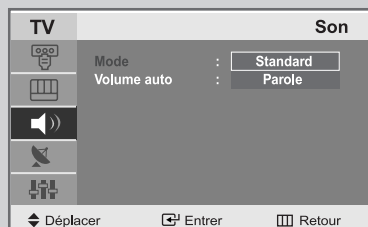
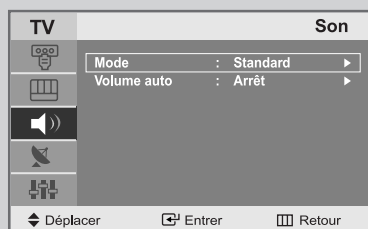

Vous pouvez sélectionner le type d'effet sonore souhaité lorsque vous regardez un programme donné.

- 1 Appuyez sur le bouton **MENU**.

Résultat: Le menu principal s'affiche.

- 2 Appuyez sur le bouton **▲** ou **▼** pour sélectionner **Son**.

Résultat: Les options disponibles dans le groupe **Son** s'affichent.

- 3 Appuyez sur le bouton **ENTER** ⏏.

Résultat: Le **Mode** est sélectionné.

- 4 Appuyez sur le bouton **ENTER** ⏏.

- 5 Sélectionnez l'effet sonore voulu en appuyant de façon répétée sur le bouton **▲** ou **▼**.
Appuyez sur le bouton **ENTER** ⏏.



Résultat: Les effets suivants sont disponibles :
Standard - Parole

- 6 Appuyez sur le bouton **EXIT** pour quitter.

➤ Vous pouvez également régler ces options en appuyant sur le bouton **S.MODE** (Mode Son).

Sélection du Volume Auto

Réduit les différences de volume entre les différents programmes.

- 1 Appuyez sur le bouton **MENU**.
Résultat: Le menu principal s'affiche.
- 2 Appuyez sur le bouton ▲ ou ▼ pour sélectionner **Son**.
Résultat: Les options disponibles dans le groupe **Son** s'affichent.
- 3 Appuyez sur le bouton **ENTER** .
- 4 Appuyez sur le bouton ▲ ou ▼ pour sélectionner **Volume auto**.
Appuyez sur le bouton **ENTER** .
- 5 Appuyez sur le bouton ▲ ou ▼ pour sélectionner **Arrêt/Marche**.
Appuyez sur le bouton **ENTER** .
- 6 Appuyez sur le bouton **EXIT** pour quitter.

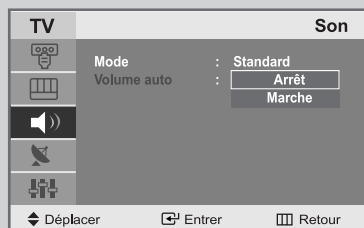
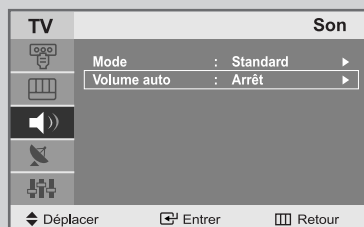
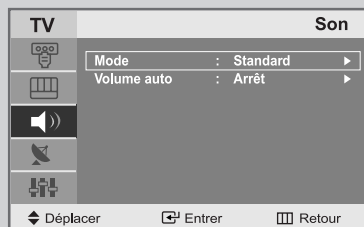

Régler l'horloge

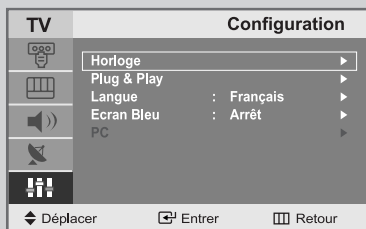

- 1 Appuyez sur le bouton **MENU**.

Résultat: Le menu principal s'affiche.

- 2 Appuyez sur le bouton **▲** ou **▼** pour sélectionner **Configuration**.

Résultat: Les options disponibles dans le groupe **Configuration** s'affichent.

- 3 Appuyez sur le bouton **ENTER**.

- 4 Appuyez sur le bouton **ENTER**.

Résultat: Le **Horloge** est sélectionné.

- 5 Appuyez sur le bouton **ENTER**.

Appuyez sur le bouton **▲** ou **▼** pour régler l'**Heure**.

- 6 Appuyez sur le bouton **◀** ou **▶** pour sélectionner **Minute**.

Utilisez le bouton **▲** ou **▼** pour régler les minutes.

- 7 Appuyez sur le bouton **ENTER**.

Résultat: L'horloge est réglée.

- 8 Appuyez sur le bouton **EXIT** pour quitter.

➤ Vous pouvez également régler l'horloge en utilisant les boutons numériques de la télécommande.

Arrêt automatique

Vous pouvez sélectionner une durée comprise entre -- et 180 minutes à l'issue duquel le téléviseur s'arrête automatiquement.

1 Appuyez sur le bouton **MENU**.

Résultat: Le menu principal s'affiche.

2 Appuyez sur le bouton ▲ ou ▼ pour sélectionner **Configuration**.

Résultat: Les options disponibles dans le groupe **Configuration** s'affichent.

3 Appuyez sur le bouton **ENTER** .

4 Appuyez sur le bouton **ENTER** .

Résultat: Le **Horloge** est sélectionné.

5 Appuyez sur le bouton ▲ ou ▼ pour sélectionner **Veille**.
Appuyez sur le bouton **ENTER** .

6 Sélectionnez le nombre de minutes à l'issue desquelles votre téléviseur s'allumera en appuyant de façon répétée sur le bouton ▲ ou ▼.

Résultat: Les durées pré réglées sont :
Arrêt, 30, 60, 90, 120, 150, 180 minutes.

7 Appuyez sur le bouton **EXIT** pour quitter.

- Vous pouvez également sélectionner facilement cette fonction en appuyant sur le bouton "**SLEEP**".
Si le mode Veille est déjà paramétré, l'écran affiche le temps restant avant que votre téléviseur ne s'arrête.
Si le mode Veille n'est pas encore paramétré, l'écran affiche **Arrêt**.

◆ Arrêt • 30 • 60 • 90 • 120 • 150 • 180

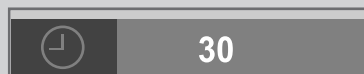
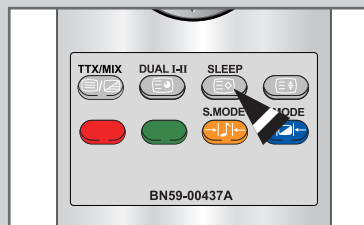
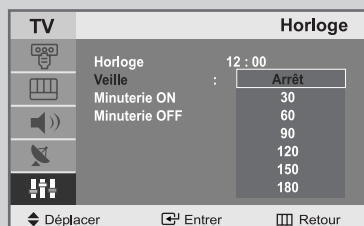

Marche et arrêt automatique du téléviseur



Vous pouvez activer ou désactiver la minuterie afin que :

- ◆ Le téléviseur s'allume automatiquement et se positionne sur la chaîne de votre choix au moment que vous avez choisi.
- ◆ Le téléviseur s'éteigne automatiquement au moment que vous avez choisi.

- 1 Appuyez sur le bouton **MENU**.
Résultat: Le menu principal s'affiche.

- 2 Appuyez sur le bouton **▲** ou **▼** pour sélectionner **Configuration**.
Résultat: Les options disponibles dans le groupe **Configuration** s'affichent.

- 3 Appuyez sur le bouton **ENTER** .

- 4 Appuyez sur le bouton **ENTER** .
Résultat: Le menu Horloge s'affiche avec **Horloge** sélectionné.

- 5 Appuyez sur le bouton **▲** ou **▼** pour sélectionner **Minuterie ON**. Appuyez sur le bouton **ENTER** .
Résultat: Le menu **Minuterie ON** s'affiche.

Pour...	Appuyez sur le...
Aller à Heure, Minutes, Canal et Volume .	button ◀ ou ▶
Régler Heure, Minutes, Canal et le Volume .	button ▲ ou ▼
Aller à Régler .	button ◀ ou ▶
Sélectionner Arrêt pour activer le réglage ci-dessus.	button ▲ ou ▼

- 6 Appuyez sur le bouton **MENU** pour revenir au menu précédent et désactiver la Minuterie. Appuyez sur le bouton **▲** ou **▼** pour sélectionner **Minuterie OFF**.

De la même manière, réglez l'heure à laquelle vous souhaitez que votre téléviseur s'éteigne automatiquement.



- 7 Appuyez sur le bouton **EXIT** pour quitter.

➤ Vous pouvez également régler les heures et les minutes en appuyant sur les touches numériques de la télécommande.

Réglage du mode d'écran bleu

Lorsque le signal est très faible ou inexistant, un écran bleu remplace automatiquement l'arrière-plan de l'image.

Si vous souhaitez continuer à voir une image de mauvaise qualité, vous devez régler le mode "Écran Bleu" sur "Arrêt".

- 1 Appuyez sur le bouton **MENU**.
Résultat: Le menu principal s'affiche.
- 2 Appuyez sur le bouton **▲** ou **▼** pour sélectionner **Configuration**.
Résultat: Les options disponibles dans le groupe Configuration s'affichent.
- 3 Appuyez sur le bouton **ENTER** .
- 4 Appuyez sur le bouton **▲** ou **▼** pour sélectionner **Ecran Bleu**. Appuyez sur le bouton **ENTER** .
- 5 Sélectionnez l'option voulue (Arrêt ou Marche) en appuyant sur le bouton **▲** ou **▼**.
- 6 Appuyez sur le bouton **EXIT** pour revenir directement à l'affichage normal.



Afficher des informations

Vous pouvez visualiser l'état des paramètres de la source sélectionnée en appuyant sur le bouton "INFO" de la télécommande.

Les informations affichées sont différentes selon la source sélectionnée.

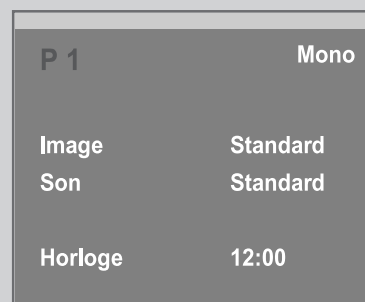

Fonction Télétex

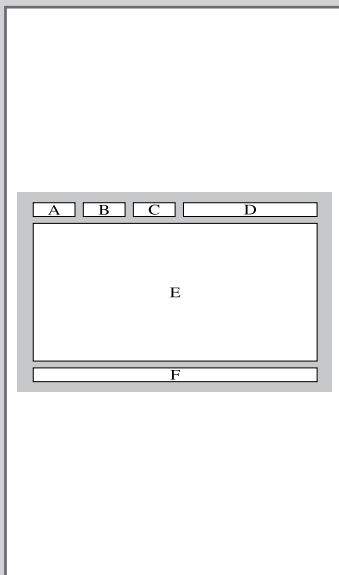

La plupart des chaînes de télévision proposent des services d'informations écrites via le Télétex.

Les informations proposées comprennent :

- ◆ *Les horaires des programmes télévisés*
- ◆ *Bulletins d'informations et prévisions météo*
- ◆ *Des résultats sportifs*
- ◆ *Des informations voyages*

Ces informations sont réparties sur des pages numérotées (voir schéma).

Zone	Contenu
A	Numéro de la page sélectionnée.
B	Identité de la chaîne émettrice.
C	Numéro de la page actuelle ou indications de recherche.
D	Date et heure.
E	Texte.
F	Informations sur l'état. Informations FASTEXT.

- Les informations du Télétex sont souvent réparties sur plusieurs pages qui s'affichent les unes après les autres et auxquelles on accède soit en :
- ◆ Entrant le numéro de page
 - ◆ Sélectionnant un titre dans une liste
 - ◆ Sélectionnant un en-tête de couleur (système FASTEXT)

Affichage des informations Télétexte

Vous pouvez afficher les informations du Télétexte à tout moment sur votre téléviseur.

☞ Pour que l'affichage des informations du Télétexte soit correct, la réception des chaînes doit être stable, sans quoi :

- ◆ Des informations peuvent manquer
- ◆ Des pages peuvent ne pas être affichées

- 1 Sélectionnez le canal qui propose le service de Télétexte à l'aide du bouton **^** ou **v**.
- 2 Appuyez sur le bouton **TTX/MIX** pour activer le mode Télétexte.
Résultat: La page de sommaire s'affiche. Vous pouvez l'afficher de nouveau à tout moment en appuyant sur le bouton **☰** (index).
- 3 Pour afficher simultanément le programme réel diffusé et la page du Télétexte, appuyez de nouveau sur le bouton **TTX/MIX**.
- 4 Appuyez de nouveau sur le bouton **TV**(**□**) pour sortir de l'affichage du Télétexte.



Sélection d'une page par numéro



Vous pouvez entrer le numéro de page directement en appuyant sur les boutons numériques de la télécommande.

- 1 Entrez le numéro de page à trois chiffres figurant dans la table des matières en appuyant sur les boutons numériques correspondants.

Résultat : Le compteur de page actuel est incrémenté et la page s'affiche.

- 2 Si la page sélectionnée est liée à plusieurs pages secondaires, celles-ci sont affichées par séquence. Pour figer l'affichage sur une page donnée, appuyez sur le bouton (hold). Appuyez de nouveau sur le bouton (hold) pour reprendre

Utilisation des diverses options d'affichage :

Pour afficher...	Appuyez sur...
◆ Le texte caché (réponses de jeux par exemple)	(révéler)
◆ L'écran normal	(révéler) de nouveau
◆ Une page secondaire, en entrant son numéro à 4 chiffres	(page secondaire)
◆ La page suivante	(page haut)
◆ La page précédente	(page bas)
◆ Les lettres de taille double dans la: <ul style="list-style-type: none"> • Moitié supérieure de l'écran • Moitié inférieure de l'écran 	(size) <ul style="list-style-type: none"> • Une fois • Deux fois
◆ Écran normal	• Trois fois

Utilisation de FLOF pour sélectionner une page

Les différents sujets inclus dans les pages du Télétexte disposent d'un code de couleur et peuvent être sélectionnés à l'aide des boutons colorés de la télécommande.

- 1 Affichez les informations du Télétexte en appuyant sur le bouton TTX/MIX.
- 2 Appuyez sur le bouton coloré correspondant au sujet que vous voulez sélectionner ; les sujets disponibles figurent sur la ligne d'état.
Résultat: La page s'affiche ainsi que d'autres informations en couleur pouvant être sélectionnées de la même manière.

- 3 Pour afficher la page précédente ou la page suivante, appuyez sur le bouton de couleur correspondant.
- 4 Pour afficher la page secondaire, reportez-vous aux étapes suivantes.
 - ◆ Appuyez sur le bouton (page secondaire).
 - Résultat: Les pages secondaires disponibles apparaissent.
 - ◆ Sélectionnez la page secondaire requise. Vous pouvez faire défiler les pages secondaires à l'aide du bouton (ou).



Mémorisation de pages Télétexte

Vous pouvez mémoriser jusqu'à quatre pages de Télétexte pour les visualiser ultérieurement à tête reposée.

- 1 Sélectionnez le mode LISTE à l'aide du bouton (LISTE/FLOF).
Résultat : Quatre numéros à 3 chiffres de couleurs différentes s'affichent.
➤ Le bouton (LISTE/FLOF) est utilisé pour basculer entre les modes LISTE et FLOF.
- 2 Appuyez sur le bouton coloré correspondant à la page qui sera remplacée.
- 3 Enter the new page number using the numeric buttons.
- 4 Répétez les étapes 2 et 3 pour chaque page à mémoriser en utilisant chaque fois un bouton coloré différent.
- 5 Appuyez sur le bouton (store) jusqu'à ce que les blocs correspondants clignotent.



Configuration de votre logiciel PC (basée sur Windows XP)

Les paramètres d'affichage Windows[®] pour un ordinateur type sont indiqués ci-dessous. Toutefois, il se peut que les fenêtres affichées par votre PC soient différentes, suivant votre version de Windows[®] et votre carte vidéo.

Les informations de configuration de base s'appliquent cependant dans la plupart des cas, même si les affichages diffèrent. (Si ce n'est pas le cas, contactez le fabricant de votre ordinateur ou votre revendeur Samsung.)

- 1 Cliquez sur "Control Panel" dans le menu Démarrer de Windows.



- 2 Lorsque vous êtes sur l'écran du panneau de configuration, cliquez sur "Appearance and Themes" et une boîte de dialogue Propriétés de l'affichage apparaît.

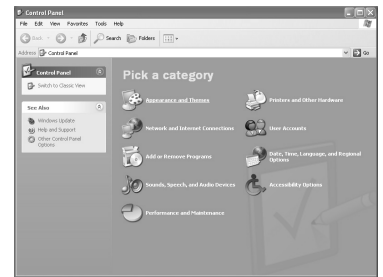

- 3 Lorsque vous êtes sur l'écran du panneau de configuration, cliquez sur "Display (Affichage)" et une boîte de dialogue Propriétés de l'affichage apparaît.

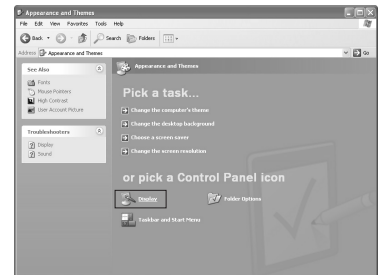

- 4 Allez sur l'onglet "Settings (Paramètres)" dans la boîte de dialogue Propriétés de l'affichage. Réglage correct de la taille (résolution) - voir page 47, 49

Si votre boîte de dialogue des paramètres d'affichage comporte une option de fréquence verticale, la valeur correcte est "60 " ou "60 Hz". Sinon cliquez sur "OK" et quittez la boîte de dialogue.

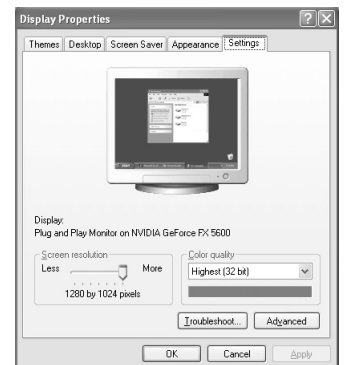

Réglage de base et réglage fin de l'image

➤ Préréglez le mode PC en appuyant sur le bouton **SOURCE** de la télécommande.

1 Appuyez sur le bouton **MENU**.

Résultat: Le menu principal s'affiche.

2 Appuyez sur le bouton ▲ ou ▼ pour sélectionner **Configuration**.

Résultat: Les options disponibles dans le groupe **Configuration** s'affichent.

3 Appuyez sur le bouton **ENTER** .

4 Appuyez sur le bouton ▲ ou ▼ pour sélectionner **PC**.
Appuyez sur le bouton **ENTER** .

Résultat: Les options disponibles dans le groupe **PC** s'affichent.

5 Appuyez sur le bouton **ENTER** .

Résultat: Le menu **Verrouillage Image** est sélectionné.

6 Appuyez sur le bouton ▲ ou ▼ pour sélectionner **Réglage de Base** ou **Réglage Précis**.
Appuyez sur le bouton **ENTER** .

Résultat: La barre horizontale s'affiche.

7 Appuyez sur le bouton ◀ ou ▶ pour régler la qualité de l'écran.
Des bandes verticales peuvent apparaître ou l'image peut devenir floue.

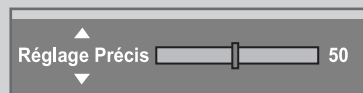
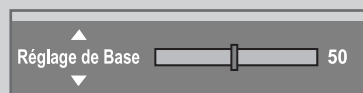
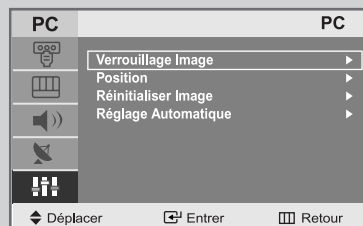

8 Une fois satisfait, appuyez sur le bouton **MENU** pour revenir au menu précédent ou appuyez sur le bouton **EXIT** pour revenir directement à l'affichage normal.

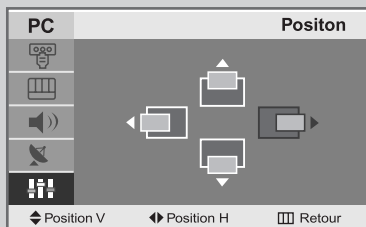
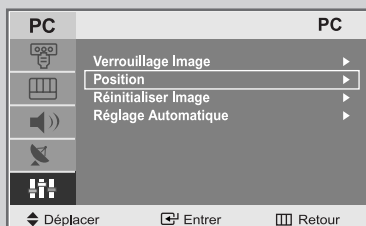

Changement de la position de l'image

➤ Préréglez le mode PC en appuyant sur le bouton **SOURCE** de la télécommande.



- 1 Appuyez sur le bouton **MENU**.
Résultat: Le menu principal s'affiche.
- 2 Appuyez sur le bouton **▲** ou **▼** pour sélectionner **Configuration**.
Résultat: Les options disponibles dans le groupe **Configuration** s'affichent.
- 3 Appuyez sur le bouton **ENTER** .
- 4 Appuyez sur le bouton **▲** ou **▼** pour sélectionner **PC**. Appuyez sur le bouton **ENTER** .
- Résultat: Les options disponibles dans le groupe **PC** s'affichent.
- 5 Appuyez sur le bouton **▲** ou **▼** pour sélectionner **Position**. Appuyez sur le bouton **ENTER** .
- Résultat: Vous pouvez régler la **Position** de l'image.
- 6 Appuyez sur le bouton **▲** ou **▼** pour régler la position verticale. Appuyez sur le bouton **◀** ou **▶** pour régler la position horizontale.
- 7 Appuyez sur le bouton **MENU** pour revenir au menu précédent ou appuyez sur le bouton **EXIT** pour revenir directement à l'affichage normal.

Initialisation des réglages d'image

➤ Préréglez le mode PC en appuyant sur le bouton **SOURCE** de la télécommande.

Vous pouvez ramener tous les réglages d'image à leur valeur par défaut.

1 Appuyez sur le bouton **MENU**.

Résultat: Le menu principal s'affiche.

2 Appuyez sur le bouton ▲ ou ▼ pour sélectionner **Configuration**.

Résultat: Les options disponibles dans le groupe **Configuration** s'affichent.

3 Appuyez sur le bouton **ENTER** .

4 Appuyez sur le bouton ▲ ou ▼ pour sélectionner **PC**.
Appuyez sur le bouton **ENTER** .

Résultat: Les options disponibles dans le groupe **PC** s'affichent.

5 Appuyez sur le bouton ▲ ou ▼ pour sélectionner **Réinitialiser Image**.
Appuyez sur le bouton **ENTER** .

Résultat: Le message "**Réinitialisation de l'image terminée**" s'affiche.

6 Une fois satisfait, appuyez sur le bouton **MENU** pour revenir au menu précédent ou appuyez sur le bouton **EXIT** pour revenir directement à l'affichage normal.

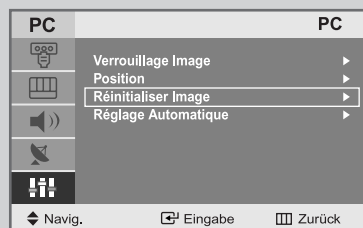

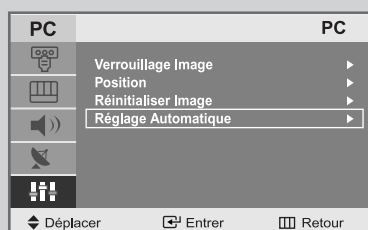

Réinitialisation de l'image terminée

Réglage automatique de l'écran PC





Réglage Automatique

➤ Prérégler le mode PC en appuyant sur le bouton **SOURCE** de la télécommande.

- 1 Appuyez sur le bouton **MENU**.
Résultat: Le menu principal s'affiche.
- 2 Appuyez sur le bouton ▲ ou ▼ pour sélectionner **Configuration**.
Résultat: Les options disponibles dans le groupe **Configuration** s'affichent.
- 3 Appuyez sur le bouton **ENTER** .
- 4 Appuyez sur le bouton ▲ ou ▼ pour sélectionner **PC**. Appuyez sur le bouton **ENTER** .
- 5 Appuyez sur le bouton ▲ ou ▼ pour sélectionner **Réglage Automatique**. Appuyez sur le bouton **ENTER** .
- 6 Une fois satisfait, appuyez sur le bouton **MENU** pour revenir au menu précédent ou appuyez sur le bouton **EXIT** pour revenir directement à l'affichage normal.

Mode Image

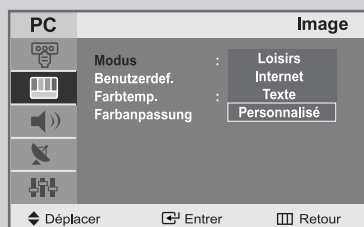
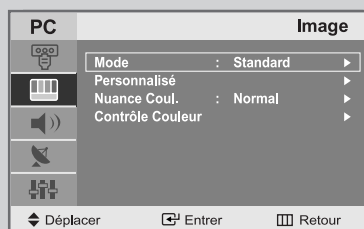

Vous pouvez sélectionner le type d'image qui correspond le mieux à vos exigences d'affichage.

- 1 Appuyez sur le bouton **MENU**.
Résultat: Le menu principal s'affiche.
- 2 Appuyez sur le bouton ▲ ou ▼ pour sélectionner **Image**.
Résultat: Les options disponibles dans le groupe **Image** s'affichent.
- 3 Appuyez sur le bouton **ENTER** .
Résultat: Le **Mode** est sélectionné.
- 4 Appuyez sur le bouton **ENTER** .
- 5 Sélectionnez l'effet visuel souhaité en appuyant de façon répétée sur le bouton ▲ ou ▼.
Appuyez sur le bouton **ENTER** .
Résultat: Les effets suivants sont disponibles :
Loisirs - Internet - Texte - Personnalisé
- 6 Appuyez sur le bouton **EXIT** pour quitter.



Réglage de l'image personnalisée

Votre téléviseur dispose de plusieurs réglages qui vous permettent de contrôler la qualité de l'image.

- 1 Appuyez sur le bouton **MENU**.
Résultat: Le menu principal s'affiche.
- 2 Appuyez sur le bouton ▲ ou ▼ pour sélectionner **Image**.
Résultat: Les options disponibles dans le groupe **Image** s'affichent.
- 3 Appuyez sur le bouton **ENTER** .
- 4 Appuyez sur le bouton ▲ ou ▼ pour sélectionner **Personnalisé**.
Résultat: Le **Mode** est sélectionné.
- 5 Sélectionnez l'option que vous souhaitez régler en appuyant sur le bouton ▲ ou ▼ (**Contraste**, **Luminosité**).
Appuyez sur le bouton **ENTER** .
- 6 Appuyez sur le bouton ◀ ou ▶ pour effectuer le réglage souhaité.
- 7 Une fois satisfait, appuyez sur le bouton **MENU** pour revenir au menu précédent ou appuyez sur le bouton **EXIT** pour revenir directement à l'affichage normal.

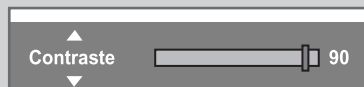
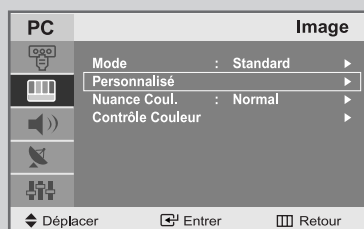
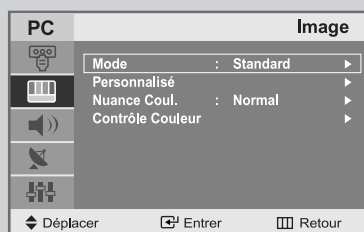

- Si vous faites des changements dans ces paramètres, le standard de l'image est automatiquement passé en **Personnalisé**.

Régler la couleur de l'arrière-plan de l'écran

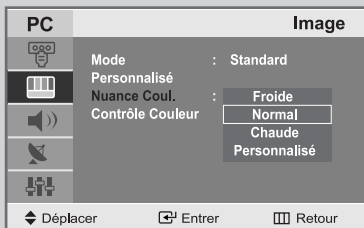
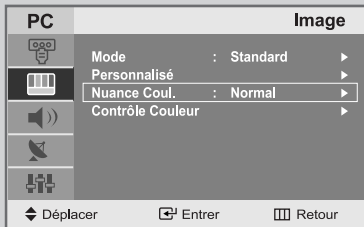
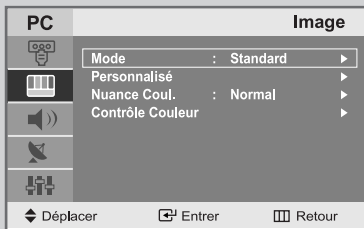

Vous pouvez changer la couleur de l'arrière-plan de l'écran suivant vos préférences.

- 1 Appuyez sur le bouton **MENU**.

Résultat: Le menu principal s'affiche.

- 2 Appuyez sur le bouton ▲ ou ▼ pour sélectionner **Image**.

Résultat: Les options disponibles dans le groupe **Image** s'affichent.

- 3 Appuyez sur le bouton **ENTER** .

- 4 Appuyez sur le bouton ▲ ou ▼ pour sélectionner **Nuance coul.**
Appuyez sur le bouton **ENTER** .

Résultat: Les optionslowing options are available:

Froide - Normal - Chaude - Personnalisé

- 5 Une fois satisfait des réglages, appuyez sur le bouton EXIT pour revenir directement à l'affichage normal.

Customizing the colour

- 1 Appuyez sur le bouton **MENU**.

Résultat: Le menu principal s'affiche.

- 2 Appuyez sur le bouton ▲ ou ▼ pour sélectionner **Image**.

Résultat: Les options disponibles dans le groupe **Image** s'affichent.

- 3 Appuyez sur le bouton **ENTER** .

- 4 Appuyez sur le bouton ▲ ou ▼ pour sélectionner **Contrôle Couleur**.
Appuyez sur le bouton **ENTER** .

- 5 Sélectionnez l'option que vous souhaitez régler en appuyant sur le bouton ▲ ou ▼ (**Rouge, Vert, Bleu**).

Appuyez sur le bouton **ENTER** .

Résultat: La barre horizontale s'affiche.

- 6 Appuyez sur le bouton ◀ ou ▶ pour effectuer le réglage souhaité.

- 7 Une fois satisfait, appuyez sur le bouton **MENU** pour revenir au menu précédent ou appuyez sur le bouton **EXIT** pour revenir directement à l'affichage normal.

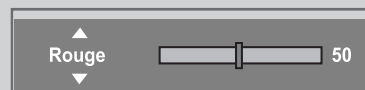
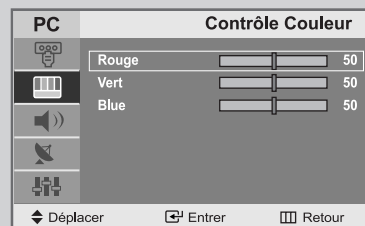
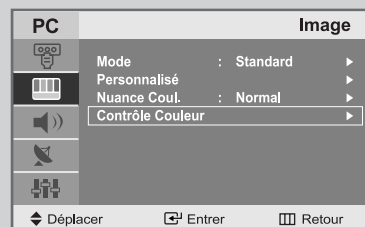
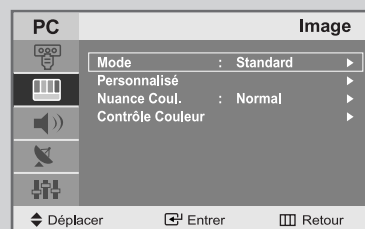

Pannes : Avant de contacter le personnel qualifié pour le dépannage

Avant de contacter le service après-vente Samsung, effectuez les simples vérifications qui suivent :

Si vous ne pouvez pas résoudre le problème en suivant les instructions ci-dessous, notez le modèle et le numéro de série de votre téléviseur et contactez votre revendeur local.

Aucune image ou aucun son.	<ul style="list-style-type: none">◆ Vérifiez que la prise est bien branchée à une prise murale.◆ Vérifiez que vous avez appuyé sur le bouton POWER.◆ Vérifiez les paramètres de contraste et de luminosité.◆ Vérifiez le volume.
Image normale mais aucun son.	<ul style="list-style-type: none">◆ Vérifiez le volume.◆ Vérifiez si le bouton MUTE  de la télécommande a été touché.
Aucune image ou une image en noir et blanc.	<ul style="list-style-type: none">◆ Réglez les paramètres de couleur.◆ Vérifiez que le système d'émission sélectionné est correct.
Interférence du son et de l'image.	<ul style="list-style-type: none">◆ Essayez d'identifier l'appareil électrique qui perturbe le téléviseur et éloignez-le.◆ Branchez le téléviseur sur une autre prise.
Image neigeuse ou floue, son déformé.	<ul style="list-style-type: none">◆ Vérifiez l'orientation, l'emplacement et les connexions de votre antenne. Cette interférence est souvent due à l'utilisation d'une antenne intérieure..
Dysfonctionnements de la télécommande.	<ul style="list-style-type: none">◆ Remplacez les piles de la télécommande.◆ Nettoyez la partie supérieure de la télécommande (zone d'émission des signaux).◆ Vérifiez les connecteurs des piles.
Le message "Vérifier le signal du câble." s'affiche.	<ul style="list-style-type: none">◆ Assurez-vous que le câble de signal est bien branché au PC◆ Vérifiez que le PC soit bien allumé.
En mode PC, le message "Mode non pris en charge" s'affiche.	<ul style="list-style-type: none">◆ Vérifiez la résolution maximale et la fréquence de l'adaptateur vidéo.◆ Comparez ces valeurs aux données des modes d'affichage. (voir page 49)
En mode PC, des barres verticales semblent clignoter, scintiller ou trembler sur l'image.	<ul style="list-style-type: none">◆ Réglez la fonction Base ou Fin. (voir page 39)
En mode PC, l'écran est noir et le voyant de tension est de couleur ambre ou clignote toutes les demi secondes ou toutes les secondes.	<ul style="list-style-type: none">◆ Le téléviseur est en mode de gestion d'alimentation.◆ Déplacez la souris de l'ordinateur ou appuyez sur n'importe quelle touche du clavier.

Pannes : Avant de contacter le personnel qualifié pour le dépannage

En mode PC, l'image n'est pas stable et peut sembler vibrer.

- ◆ Vérifiez que la résolution d'affichage et la fréquence de votre PC ou de votre carte vidéo est un mode pris en charge par votre téléviseur.
Dans votre ordinateur, allez dans :
Panneau de configuration, Affichage, Paramètres.
 - ◆ Si le réglage est incorrect, utilisez l'utilitaire de votre ordinateur pour modifier les paramètres d'affichage.
- Your set supports multiscan display functions within the following frequency domain:

	15"(LW15M23C)	17"(LW17M24C)/ 17"(LW17M24CU)	20"(LW20M21C)	20"(LW20M22C)/ 20"(LW20M21CU)
Fréquence horizontale(kHz)	30-69	30-80	28-33	28-47
Fréquence verticale(Hz)	50-75	50-75	50-70	50-75
Taux de rafraîchissement maxi(at 75Hz)	1024x768	1280x1024	640x480	800x600

En mode PC, l'image n'est pas centrée sur l'écran.

- ◆ Réglez la position horizontale et verticale.

Pour ce produit, on a utilisé un affichage TFT LCD fabriqué au moyen d'une technologie avancée de semi-conducteurs assurant une précision de 1ppm (un millionième). Cependant les pixels des couleurs ROUGE, VERTE, BLEUE et BLANCHE pourraient apparaître brillants ou encore noirs. Cela n'est pas dû à une mauvaise qualité et vous pouvez utiliser l'appareil sans inquiétude. Par exemple, le nombre de sous pixels pour les écrans suivants est de :
LW15M23C - 2,359,296, LW17M24C/LW17M24CU - 3,932,160, LW20M21C - 921,600, LW20M21CU/LW20M21C - 1,440,000

Power Saver (Économie d'énergie)

Ce téléviseur dispose d'un système de gestion d'alimentation intégré appelé Power Saver (Économie d'énergie). Ce système économise l'énergie en passant votre téléviseur en mode faible consommation lorsqu'il n'est pas utilisé pendant un certain temps.

Les modes disponibles sont "Marche", "Attente", "Mise en veille" et "Mise hors tension". Power Saver (Économie d'énergie) fonctionne avec une carte vidéo compatible VESA DPMS installée dans votre ordinateur. Vous devez utiliser un utilitaire installé sur votre ordinateur pour configurer cette fonction.

État	Fonctionnement normal	Mode économie d'énergie (EPA/NUTEK)
Sync. horizontale	Active	Inactive
Sync. verticale	Active	Inactive
PTémoin d'alimentation	Arrêt	Rouge, clignotant(intervalle d'une seconde)
Consommation d'énergie	15" 40W, 17" 45W, 20" 55W	Moins de 3 W

- **Ce téléviseur revient automatiquement en fonctionnement normal lorsque la synchronisation horizontale et la synchronisation verticale sont rétablies. Cela se produit lorsque vous déplacez la souris de l'ordinateur ou lorsque vous appuyez sur une touche du clavier.**

Spécifications techniques et environnementales

Modèle	LW15M23C	LW17M24C/LW17M24CU	LW20M21C	LW20M21CU/LW20M22C
Écran				
Taille	331,6(H) x 254,9(V)mm 13,05(H) x 10,03(V)inch	383,5(H) x 298,0(V)mm 15,09(H) x 11,73(V)inch	413,0(H) x 311,0(V)mm 16,25(H) x 12,24(V)inch	413,0(H) x 311,0(V)mm 16,25(H) x 12,24(V)inch
Taille de l'affichage	304,1(H) x 228,1(V)mm 11,97(H) x 8,98(V)inch	337,9(H) x 270,3(V)mm 13,30(H) x 10,64(V)inch	408,0(H) x 306,0(V)mm 16,06(H) x 12,05(V)inch	408,0(H) x 306,0(V)mm 16,06(H) x 12,05(V)inch
Type	a-si TFT active matrix	a-si TFT active matrix	a-si TFT active matrix	a-si TFT active matrix
Pas des pixels	0,297(H) x 0,297(V)mm	0,264(H) x 0,264(V)mm	0,6375(H) x 0,6375(V)mm	0,51(H) x 0,51(V)mm
Angle de visualisation	140/115	140/120	160/150	160/120
Fréquence				
Horizontale	30 ~ 69kHz	30 ~ 80 kHz	28 ~ 33kHz	28 ~ 47kHz
Verticale	50 ~ 75Hz	50 ~ 75Hz	50 ~ 70Hz	50 ~ 75Hz
Couleurs à l'affichage	16,2 Million	16,2 Million	16,7 Million	16,7 Million
Résolution d'affichage				
Optimum	1024 x 768@60Hz	1280 x 1024@60Hz	640 x 480@60Hz	800 x 600@60Hz
maximal	1024 x 768@75Hz	1280 x 1024@75Hz	640 x 480@70Hz	800 x 600@75Hz
Signal d'entrée	H/V Separate, TTL, P or N 0,7 Vp-p @75 Ω			
Vidéo	PAL / NTSC / SECAM CVBS, S-VHS, RGB			
Alimentation	AC 100V ~ 240V 50/60Hz			
Consommation Maximum				
Economie d'énergie maximale	40W <3W	45W <3W	55W <3W	55W <3W
Dimensions (W x D x H)				
Téléviseur (corps)	360,2 x 64,2 x 338,6 mm (14,18 x 2,53 x 13,33 inch)	416,7x 71,8 x 392,9 mm (16,40 x 2,82 x 15,46 inch)	479,0 x 74,7 x 436,4 mm (18,86 x 2,94 x 17,18 inch)	479,0 x 74,7 x 436,4 mm (18,86 x 2,94 x 17,18 inch)
avec support	360,2 x 192,9 x 396,5 mm (14,18 x 7,59 x 15,61 inch)	416,7 x 192,9 x 423,8 mm (16,40 x 7,59 x 16,68 inch)	479,0 x 226,0 x 463,0 mm (18,86 x 8,90 x 18,23 inch)	479,0 x 226,0 x 463,0 mm (18,86 x 8,90 x 18,23 inch)
Poids				
avec support	3,6kg (7,94lbs)	4,95kg (10,91 lbs)	7,15kg (15,76 lbs)	7,45kg (16,42 lbs)
Considérations environnementales	10°C to 40°C (50°F to 104°F) 10% à 80%, sans condensation Température lors du stockage -20°C to 45°C (-4°F to 113°F) Humidité lors du stockage 5% à 95%, sans condensation			
Caractéristiques audio	Prise RCA (L, R), 0,5Vrms (-9dB) Prise stéréo 3,5ø, 0,5Vrms (-9dB) 2,5W x 2 Max.10mW Output(3,5ø Stereo Jack 32) RF : 80Hz ~ 15kHz at -3dB A/V : 80Hz ~ 20kHz at -3dB			

Modes d'affichage

Si le signal du système équivaut au mode de signal standard, l'écran se règle automatiquement.

Dans le cas contraire, réglez le mode en vous reportant au guide d'utilisateur de la carte vidéo car l'écran peut ne pas s'afficher ou seul le témoin de mise sous tension peut être allumé.

Pour les modes d'affichage figurant ci-dessous, l'image de l'écran a été optimisée lors de la fabrication.

Mode(PC)		Resolution	Fréquence horizontale (kHz)	Fréquence Verticale (Hz)	Fréquence d'horloge pixels (MHz)	Polarité synchronisée (H/V)
VGA	LW15M23C 17M24C 17M24CU 20M21C 20M21CU 20M22C	720X400	31,469	70,087	28,322	- / +
		640X480	31,469	59,940	25,175	- / -
	LW15M23C 17M24C 17M24CU 20M21CU 20M22C	640X480	37,500	75,000	31,500	- / -
SVGA LW15M23C, 17M24C, 20M21CU, 20M22C		800X600	46,875	75,000	49,500	+ / +
		800X600	37,879	60,317	40,000	+ / +
XGA LW15M23C, 17M24C, 17M24CU		1024X768	48,363	60,004	65,000	- / -
		1024X768	60,023	75,029	78,750	+ / +
SXGA LW17M24C, 17M24CU		1280X1024	63,981	60,020	108,000	+,- / -,+
		1280X1024	79,976	75,025	135,000	+ / +

Support rétractable

Remarque: L'angle d'inclinaison maximal est de 13 degrés vers l'arrière. N'inclinez pas le téléviseur au-delà de la plage spécifiée.

Forcer l'inclinaison du téléviseur au-delà de la plage spécifiée peut endommager définitivement la partie mécanique du support.

Le modèle 20" < LW20M21C / LW20M21CU / LW20M22C > pivote de gauche à droite.



< LW15M23C / LW17M24C / LW17M24CU >



< LW20M21C / LW20M21CU / LW20M22C >

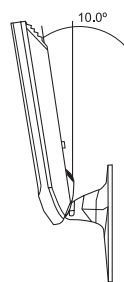
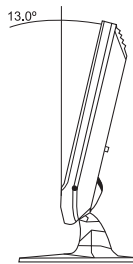

Utilisation de votre télévision à l'étranger

Si vous prévoyez d'emporter votre télévision avec vous à l'étranger, informez-vous des différents systèmes de télévision utilisés dans le monde.

Une télévision prévue pour un système peut ne pas fonctionner correctement avec un autre système en raison des différences de fréquences des chaînes de télévision.

Fente Kensington

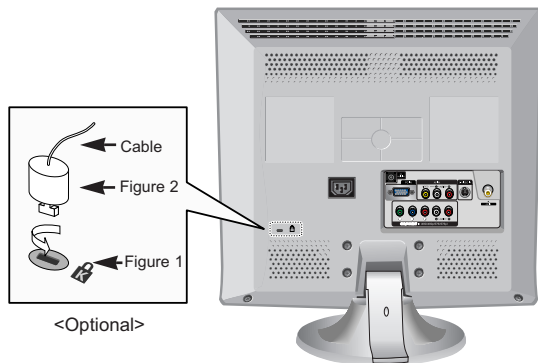

Le verrou Kensington est un dispositif permettant de fixer le système lorsqu'il est utilisé dans un lieu public. Le dispositif de verrouillage doit être acheté séparément. Il se peut que l'apparence et la méthode de verrouillage soient différents de l'illustration en fonction du fabricant. Veuillez vous reporter au manuel fourni avec le verrou Kensington pour une utilisation adéquate.

1. Kensington sur le téléviseur à écran LCD (Figure 1) et faites-le tourner dans le sens du verrouillage (Figure 2).
2. Branchez le câble du verrou Kensington.
3. Fixez le verrou Kensington sur un bureau ou un objet solide et stable.

Installation de dispositifs de montage compatibles VESA

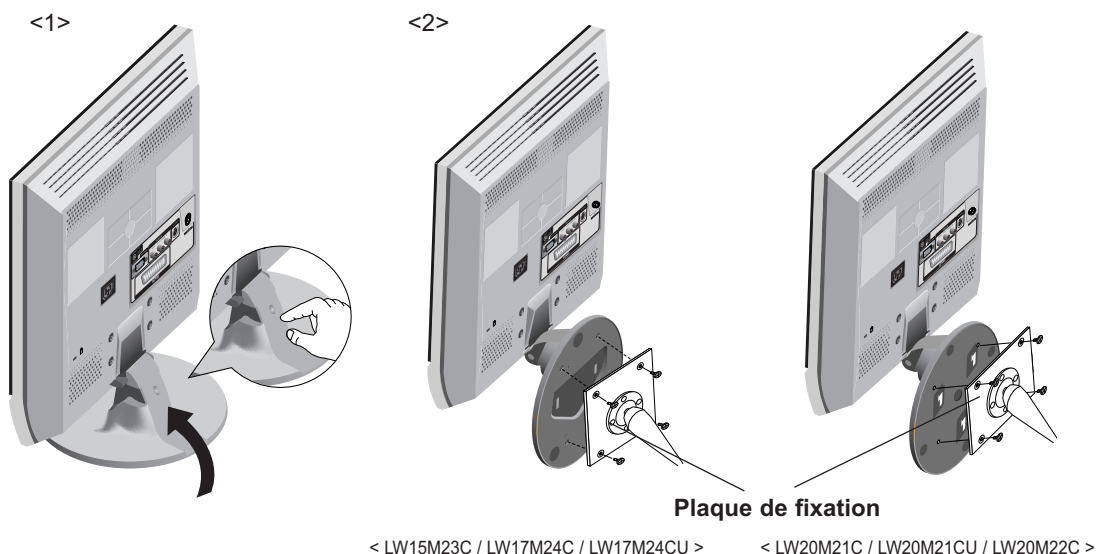

<1> Pliez le support en appuyant sur le bouton situé à l'arrière.

<2> Alignez l'interface de montage avec les orifices du support puis fixez-le avec les quatre vis fournies avec le support en forme de bras, avec le support du kit mural ou avec tous autres types de supports.

Installer un kit de fixation mural (LW15M23C/LW17M24C/LW17M24CU)

Remarque : Cette installation peut être utilisée lorsque le kit de fixation va être installé sur un mur en béton. Si vous devez le fixer sur un autre support, contactez votre revendeur le plus proche.

Éléments

Lors de l'installation du kit de fixation au mur, veuillez utiliser les éléments ou pièces détachées fournis.

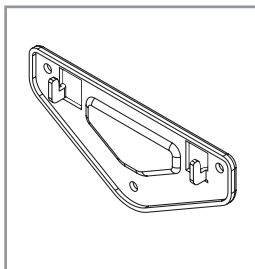

Supports

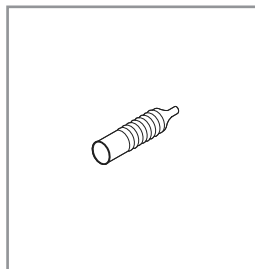

Chevilles : 3EA

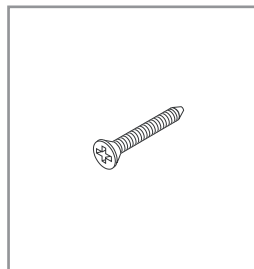

Vis : 3EA

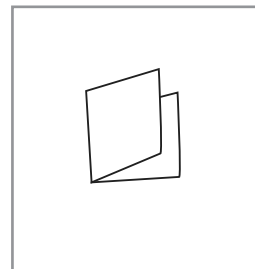

Guide d'installation

Comment assembler le kit de fixation mural

- 1 **1** Marquez l'emplacement du trou dans le mur à l'aide du guide d'installation.
- 2 **2** A l'aide d'une mèche d'un diamètre de 5,0, faites un trou de 35mm de profondeur à l'endroit marqué.
- 3 **3** Placez les chevilles dans chacun des trous faits dans le mur.
- 4 **4** Installez le support sur le mur en utilisant les vis après avoir positionné les chevilles en face des orifices du support.

Remarque : Si le support n'est pas fermement fixé au mur, la télévision LCD peut tomber.

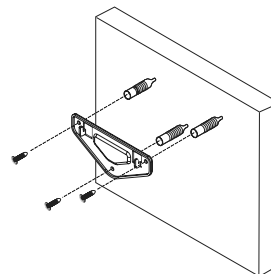

- 2 Vous pouvez utiliser votre télévision LCD dès qu'elle est fixée au mur car le support est déjà tourné et est bloqué comme le montre le schéma ci-dessous.

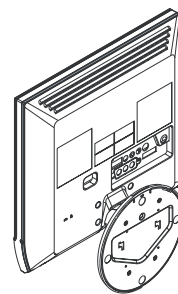

- 3 Lorsque vous utilisez votre télévision LCD posée sur son support, placez-la sur un coussin ou tout autre matériau doux. Puis, appuyez sur le bouton de déverrouillage situé sur la partie où votre télévision LCD est attachée à son support, puis tournez dans le sens de la flèche comme indiqué dans le schéma ci-dessous (Vous pouvez aussi appuyer sur le bouton de déverrouillage puis tournez dans le sens opposé lorsque vous utilisez votre télévision LCD fixée au mur).

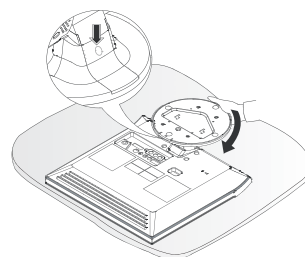

Installer un kit de fixation mural (LW15M23C/LW17M24C/LW17M24CU)

- 4** Posez la télévision LCD sur le crochet du support puis déplacez-la dans le sens de la flèche (vers la gauche) de telle sorte que la télévision LCD soit tout à fait fixée au support.

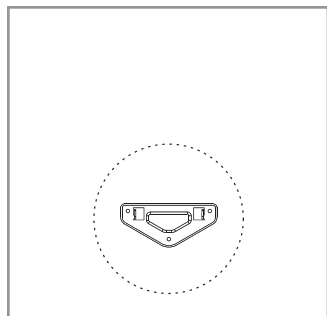

Lorsque le support est fixé au mur

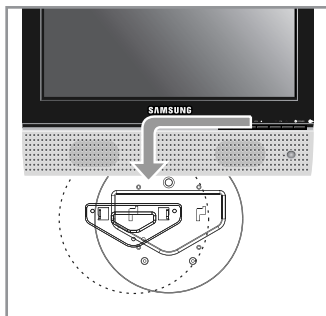

Poser la télévision LCD sur le crochet

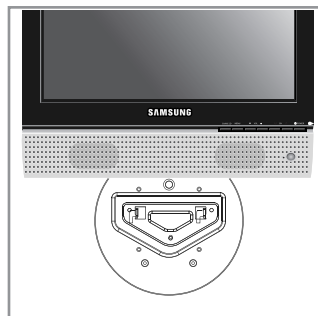

Lorsque l'installation est terminée

- 5** Ne retirez le guide d'installation que lorsque la télévision LCD est tout à fait fixée au mur.
- 6** Pour la détacher de son support, poussez la télévision LCD vers le haut puis faites-la glisser vers la droite. Lorsque vous déménagez ou que vous souhaitez la changer de place, revenez à l'étape n° 4 pour savoir comment débrancher facilement votre télévision LCD.

Comment ajuster l'angle

- (1) Angle d'ajustement des télévisions LCD posées sur support

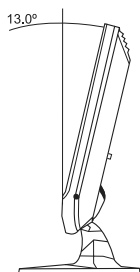

- (2) Angle d'ajustement lors d'un changement d'orientation (1-> 3, 3-> 1)

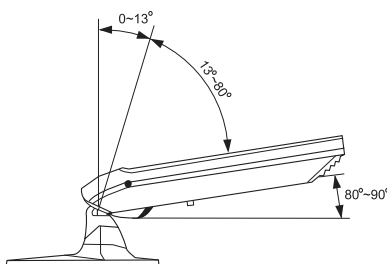

- (3) Angle d'ajustement des télévisions LCD fixées au mur

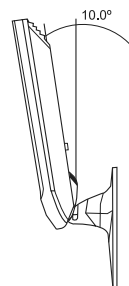

- 1** L'image (1) montre l'angle de réglage (0° ~ 13°) lorsque vous utilisez une télévision LCD dans sa présentation classique (télévision LCD sur support).
Un basculement excessif peut faire basculer la télévision LCD et l'endommager.
- 2** L'image (2) montre l'angle de réglage (13° ~ 80°) lorsque vous transformez votre télévision LCD initialement posée sur un support en une télévision LCD fixée au mur.
- 3** L'image (3) montre l'angle de réglage (0° ~ 10°) lorsque vous utilisez une télévision LCD après l'avoir fixée au mur.

Remarque : L'image (2) montre l'angle de réglage lorsque la télévision LCD passe du stade de télévision sur pied à télévision fixée au mur et vice versa.

-Le clic que vous entendez vous indique le changement de position, de 1 à 2 ou 3 à 2 (1-> 2, 3-> 2).

Installer un kit de fixation mural (LW20M21C/LW20M21CU/LW20M22C)

Remarque : Cette installation peut être utilisée lorsque le kit de fixation va être installé sur un mur en béton. Si vous devez le fixer sur un autre support, contactez votre revendeur le plus proche.

Éléments

Lors de l'installation du kit de fixation au mur, veuillez utiliser les éléments ou pièces détachées fournis.

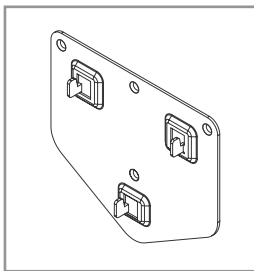

Supports

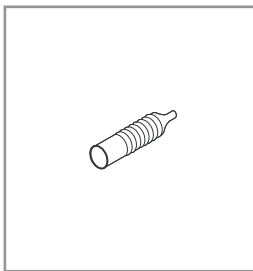

Chevilles : 4EA

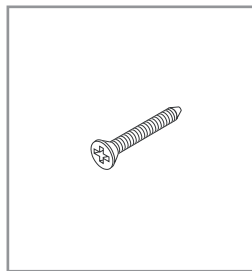

Vis : 4EA

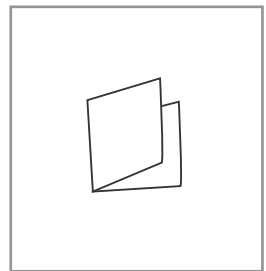

Guide d'installation

Comment assembler le kit de fixation mural

- 1 **1** Marquez l'emplacement du trou dans le mur à l'aide du guide d'installation.
- 2 **2** A l'aide d'une mèche d'un diamètre de 5,0, faites un trou de 35mm de profondeur à l'endroit marqué.
- 3 **3** Placez les chevilles dans chacun des trous faits dans le mur.
- 4 **4** Installez le support sur le mur en utilisant les vis après avoir positionné les chevilles en face des orifices du support.

Remarque : Si le support n'est pas fermement fixé au mur, la télévision LCD peut tomber.

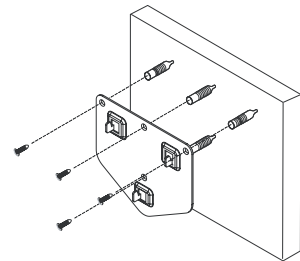

- 2 Vous pouvez utiliser votre télévision LCD dès qu'elle est fixée au mur car le support est déjà tourné et est bloqué comme le montre le schéma ci-dessous.

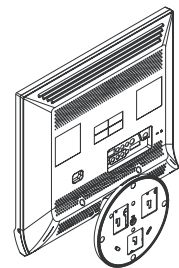

- 3 Lorsque vous utilisez votre télévision LCD posée sur son support, placez-la sur un coussin ou tout autre matériau doux. Puis, appuyez sur le bouton de déverrouillage situé sur la partie où votre télévision LCD est attachée à son support, puis tournez dans le sens de la flèche comme indiqué dans le schéma ci-dessous (Vous pouvez aussi appuyer sur le bouton de déverrouillage puis tournez dans le sens opposé lorsque vous utilisez votre télévision LCD fixée au mur).

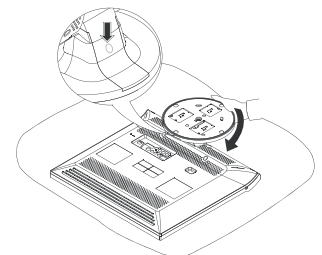

Installer un kit de fixation mural (LW20M21C/LW20M21CU/LW20M22C)

- 4** Posez la télévision LCD sur le crochet du support puis déplacez-la dans le sens de la flèche (vers la gauche) de telle sorte que la télévision LCD soit tout à fait fixée au support.

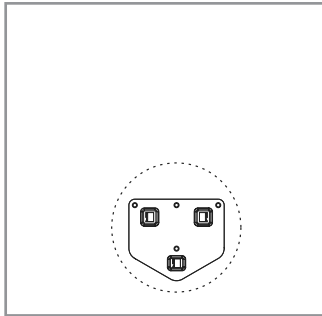

Lorsque le support est fixé au mur

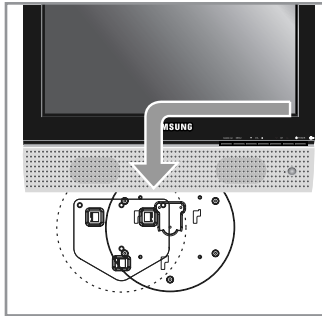

Poser la télévision LCD sur le crochet

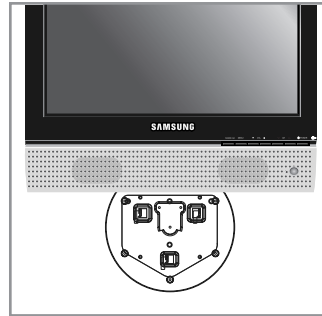

Lorsque l'installation est terminée

- 5** Ne retirez le guide d'installation que lorsque la télévision LCD est tout à fait fixée au mur.
- 6** Pour la détacher de son support, poussez la télévision LCD vers le haut puis faites-la glisser vers la droite. Lorsque vous déménagez ou que vous souhaitez la changer de place, revenez à l'étape n° 4 pour savoir comment débrancher facilement votre télévision LCD.

Comment ajuster l'angle

- (1) Angle d'ajustement des télévisions LCD posées sur support

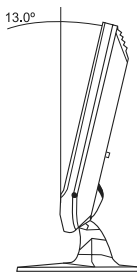

- (2) Angle d'ajustement lors d'un changement d'orientation (1-> 3, 3-> 1)

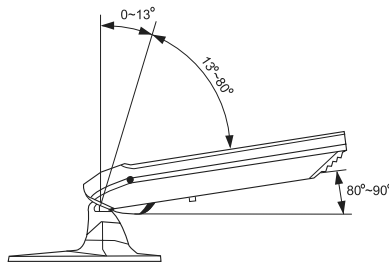

- (3) Angle d'ajustement des télévisions LCD fixées au mur

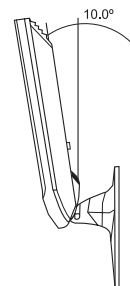

- 1** L'image (1) montre l'angle de réglage (0°~ 13°) lorsque vous utilisez une télévision LCD dans sa présentation classique (télévision LCD sur support).
Un basculement excessif peut faire basculer la télévision LCD et l'endommager.
- 2** L'image (2) montre l'angle de réglage (13°~ 80°) lorsque vous transformez votre télévision LCD initialement posée sur un support en une télévision LCD fixée au mur.
- 3** L'image (3) montre l'angle de réglage (0°~ 10°) lorsque vous utilisez une télévision LCD après l'avoir fixée au mur.

Remarque : L'image (2) montre l'angle de réglage lorsque la télévision LCD passe du stade de télévision sur pied à télévision fixée au mur et vice versa.

Mémo

– SERVICE APRES-VENTE

- N'hésitez pas à contacter votre revendeur ou réparateur si vous constatez une baisse de performance de votre produit pouvant indiquer qu'il est défectueux.



ELECTRONICS



Comment éliminer ce produit

(déchets d'équipements électriques et électroniques)

(Applicable dans les pays de l'Union Européen et aux autres pays européens disposant de systèmes de collecte sélective)



Ce symbole sur le produit ou sa documentation indique qu'il ne doit pas être éliminé en fin de vie avec les autres déchets ménagers. L'élimination incontrôlée des déchets pouvant porter préjudice à l'environnement ou à la santé humaine, veuillez le séparer des autres types de déchets et le recycler de façon responsable. Vous favoriserez ainsi la réutilisation durable des ressources matérielles.

Les particuliers sont invités à contacter le distributeur leur ayant vendu le produit ou à se renseigner auprès de leur mairie pour savoir où et comment ils peuvent se débarrasser de ce produit afin qu'il soit recyclé en respectant l'environnement.

Les entreprises sont invitées à contacter leurs fournisseurs et à consulter les conditions de leur contrat de vente. Ce produit ne doit pas être éliminé avec les autres déchets commerciaux.