



**SERVICE DIVISION**  
Samsung Electronics America Inc.  
400 Valley Road, Suite 201  
Mount Arlington, NJ 07856  
TEL: 1-800-SAMSUNG  
(1-800-726-7864)  
www.samsungusa.com

**Owner's Instructions**

# Owner's Instructions

LCD TV with Life-Like Picture & Sleek Design **LTN325W | LTN406W**



LCD TV with Life-Like Picture & Sleek Design **LTN325W | LTN406W**

## Merci d'avoir choisi Samsung

Merci d'avoir choisi Samsung ! Votre nouvelle télévision Samsung est dotée des toutes dernières innovations en matière de technologie télévisuelle.

Nous l'avons conçue avec des menus à l'écran et des capacités de sous-titrage simples d'utilisation, ce qui en fait un des meilleurs produits dans cette gamme. Nous sommes fiers de vous offrir un produit qui vous donnera entière satisfaction pendant de longues années.

## Informations importantes relatives à la sécurité

 Soyez toujours prudent quand vous utilisez votre récepteur de télévision. Pour réduire les risques d'incendie, de décharge électrique et de toute autre blessure, gardez à l'esprit ces consignes de sécurité lors de l'installation, de l'utilisation et de l'entretien de votre appareil.

- Lisez toutes les instructions d'utilisation et toutes les consignes de sécurité avant d'utiliser votre télévision.
- Conservez les instructions d'utilisation et les consignes de sécurité en vue d'une consultation ultérieure.
- Tenez compte de tous les avertissements figurant sur le récepteur de télévision et dans les instructions d'utilisation.
- Suivez toutes les instructions d'utilisation.
- Débranchez le récepteur de télévision de la prise murale avant de le nettoyer. Utilisez un chiffon humide mais jamais de produits de nettoyage liquides ou en aérosol.
- N'ajoutez jamais d'accessoires et/ou d'équipements sans l'accord préalable du fabricant. De tels ajouts peuvent augmenter les risques d'incendie, de décharge électrique ou de tout autre dommage corporel.
- N'utilisez jamais le récepteur de télévision dans un endroit où il pourrait être au contact de l'eau ou immergé, par ex. près d'une baignoire, d'un évier, d'une machine à laver, d'une piscine etc.
- Ne placez pas la télévision sur un chariot, un socle, un trépied, une console ou une table instable pour éviter tout risque de chute. La chute d'une télévision peut blesser grièvement un enfant ou un adulte et gravement endommager l'appareil. Utilisez uniquement un chariot, un socle, un trépied, une console ou une table recommandés par le fabricant ou vendus avec la télévision. Suivez les instructions du fabricant lors du montage de l'appareil et utilisez l'accessoire de montage recommandé par le fabricant. Déplacez le chariot et la télévision avec précaution. Des arrêts brusques, une force excessive et des surfaces inégales peuvent rendre le chariot et l'appareil instables ; ils pourraient alors tomber.
- Assurez une ventilation suffisante pour le récepteur de télévision. Dans le châssis de l'appareil, des fentes sont prévues pour la ventilation, le protégeant ainsi d'une surchauffe éventuelle. N'obstruez pas ces ouvertures avec un objet quel qu'il soit et ne placez pas le récepteur de télévision sur un lit, un canapé, un tapis ou toute autre surface similaire. Ne le placez pas près d'un radiateur ou d'un registre de chaleur. Si vous placez le récepteur de télévision sur une étagère ou dans une bibliothèque, assurez-vous qu'il y a une ventilation suffisante et que vous avez suivi les instructions de montage du fabricant.
- Raccordez votre récepteur de télévision uniquement à la tension d'alimentation indiquée sur l'étiquette. Si vous n'êtes pas sûr de la tension d'alimentation de votre habitation, consultez votre revendeur d'appareils ou votre fournisseur d'électricité local.
- Utilisez uniquement une prise mise à la terre ou polarisée. Pour votre sécurité, cette télévision est équipée d'une prise polarisée à courant alternatif avec une fiche plus large que l'autre. Cette fiche rentre dans la prise d'alimentation d'une seule façon. Si vous ne pouvez pas insérer complètement la fiche dans la prise, essayez d'inverser la fiche. Si la fiche ne correspond toujours pas, contactez votre électricien pour qu'il remplace votre prise.



- Protégez le cordon d'alimentation. Le cordon d'alimentation secteur doit passer de telle sorte qu'il ne soit pas piétiné ou pincé par des objets placés sur ou contre lui. Accordez une attention particulière aux cordons au niveau des fiches, des prises et à leur point de sortie de l'appareil.
- Débranchez la télévision de la prise murale et débranchez l'antenne ou le connecteur du réseau câblé en cas d'orage ou d'absence et de non utilisation prolongées. Cela évitera que l'appareil ne soit endommagé par la foudre et par des surtensions des lignes électriques.
- Evitez les lignes électriques aériennes. L'antenne extérieure ne doit pas être placée à proximité des lignes électriques aériennes ou d'autres circuits électriques ou d'éclairage. De la même façon, elle doit être placée de telle sorte qu'elle ne risque pas de tomber sur ces lignes ou ces circuits électriques. Lors de l'installation d'une antenne extérieure, faites extrêmement attention de ne pas toucher les lignes ou les circuits électriques. Le contact avec ces lignes peut être mortel.
- Evitez de surcharger la prise murale ou les rallonges. Une surcharge peut provoquer un incendie ou une décharge électrique.
- N'insérez aucun objet dans les ouvertures de l'appareil, car ils risqueraient de toucher des zones de tension électrique dangereuses ou d'endommager des pièces. Ne renversez aucun liquide quel qu'il soit sur la télévision.

- Antennes extérieures mises à la terre. Si une antenne extérieure ou un connecteur de réseau câblé est branché à la télévision, assurez-vous que l'antenne ou le connecteur de réseau câblé est mis à la terre pour permettre une protection contre les surtensions ou les accumulations de charges électrostatiques. L'alinéa 810 du Code national électrique, ANSI/NFPA N° 70-1984, donne des informations portant sur la mise à la terre correcte du mât et de la charpente support, sur la mise à la terre du câble d'entrée du dispositif de décharge de l'antenne, sur la taille des conducteurs de mise à la terre, sur l'emplacement du dispositif de décharge de l'antenne, sur le branchement aux prises de terre et sur les exigences relatives aux prises de terre.

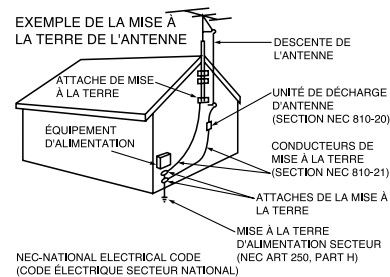

- Ne tentez pas de réparer vous-même la télévision. Confiez l'ensemble des réparations au personnel qualifié. Débranchez l'appareil de la prise murale et confiez les réparations au personnel qualifié dans les cas suivants :
  - si la prise ou le cordon d'alimentation secteur est endommagé
  - si un liquide a été renversé sur l'appareil ou si des objets sont tombés sur l'appareil
  - si la télévision a été exposée à la pluie ou à l'eau
  - si la télévision ne fonctionne pas normalement malgré le respect des instructions d'utilisation
  - si la télévision est tombée ou si le châssis est endommagé
  - si la télévision donne des signes évidents de baisse de performance
- Si vous faites vous-même des réglages, réglez seulement les commandes traitées dans les instructions d'utilisation. Le réglage des autres commandes peut endommager l'appareil et exige souvent un important travail de la part du technicien qualifié pour ramener la télévision à son état normal.
- Quand des pièces de rechange sont nécessaires, assurez-vous que le technicien de dépannage utilise des pièces de rechange spécifiées par le fabricant ou des pièces présentant les mêmes caractéristiques que la pièce d'origine. Des substitutions non autorisées peuvent provoquer des dommages supplémentaires sur l'appareil.
- Après chaque intervention sur cette télévision, demandez au technicien de dépannage d'effectuer des contrôles de sécurité pour s'assurer que la télévision est en bon état de fonctionnement.

## ATTENTION

### RISQUE DE DECHARGE ELECTRIQUE NE PAS OUVRIR

ATTENTION: POUR REDUIRE LE RISQUE DE DECHARGE ELECTRIQUE, NE RETIREZ PAS LE CA CHE (NI LE PANNEAU ARRIERE). AUCUNE PIECE NE PEUT ETRE REPARÉE PAR L'UTILISATEUR. ADRESSEZ-VOUS AU PERSONNEL QUALIFIÉ POUR LE DEPANNAGE.

Ce symbole indique qu'une tension élevée est présente à l'intérieur de l'appareil. Tout contact avec toute pièce située à l'intérieur de cet appareil est dangereux.



Ce symbole vous prévient qu'une documentation importante relative au fonctionnement et à l'entretien est fournie avec ce produit.



*Remarque destinée à l'installateur de télévision par câble : Ce rappel a pour objectif d'attirer l'attention de l'installateur de télévision par câble sur l'article 820-40 du Code national électrique (alinéa 54 du code électrique canadien, chapitre I) qui donne des instructions pour une mise à la terre correcte et notamment spécifie que le câble de mise à la terre doit être branché à l'installation de mise à la terre du bâtiment la plus proche possible du point d'entrée du câble.*

*Attention : Les réglementations FCC/CSA précisent que toute modification ou tout changement non autorisé apporté à cet équipement peut rendre caduque l'autorisation accordée à l'utilisateur d'employer cet équipement.*

*Attention : Afin d'éviter tout risque de décharge électrique, faites correspondre la fiche large de la prise mâle avec la fiche large de la prise femelle et insérez-les complètement l'une dans l'autre.*

*Attention: Pour éviter les chocs électriques, introduire la lame la plus large de la fiche dans la borne correspondante de la prise et pousser jusqu'au fond.*

*Important : Une Cour Fédérale a estimé que l'enregistrement sans autorisation préalable des programmes de télévision est une atteinte aux lois américaines relatives aux droits d'auteur.*

*Certains programmes canadiens peuvent également être protégés par des droits d'auteur et tout enregistrement sans autorisation préalable de tout ou partie de ces programmes peut constituer une violation de ces droits.*

**Pour éviter tout dommage résultant d'un incendie ou d'une décharge électrique, n'exposez pas cet appareil à la pluie ou à l'humidité.**

En tant que partenaire ENERGY STAR Samsung Electronics America, Inc. a établi que ce produit ou modèle de produit satisfait aux exigences ENERGY STAR en ce qui concerne le rendement énergétique.



## Informations importantes en matière de garantie relative aux formats d'affichage utilisés

Les téléviseurs à écran standard (4:3, rapport de la largeur sur la hauteur d'écran) sont principalement destinés à regarder de la vidéo à images animées au format standard. Les images qui s'y affichent doivent avant tout être au rapport de format 4:3 et en mouvement constant. L'affichage d'images ou de graphismes fixes à l'écran, tels les barres sombres supérieure et inférieure (images sur écran large) ne doit pas dépasser 15 % de l'ensemble du temps d'utilisation du téléviseur par semaine.

Les téléviseurs à écran large (16:9, rapport de la largeur sur la hauteur d'écran) sont principalement destinés à regarder des images animées au format large. Les images qui s'y affichent doivent avant tout être au format large 16:9 ou étendues de façon à remplir l'écran si votre modèle dispose de cette fonction, ainsi qu'en mouvement constant. L'affichage d'images ou de graphismes fixes à l'écran, telles les barres sombres supérieure et inférieure qui apparaissent sur les images TV au format standard non étendues et sur les écrans de programmation, ne doit pas dépasser 15 % de l'ensemble du temps d'utilisation du téléviseur par semaine.

En outre, l'affichage d'autres images fixes et de texte, tels que les cours de la bourse, les jeux vidéo, les logos de chaînes TV, les sites web, les graphismes ou des motifs d'ordinateurs, ne doit pas dépasser la durée limite dont il est question ci-dessus pour l'ensemble des téléviseurs. L'affichage d'images fixes quelles qu'elles soient au-delà des indications ci-dessus peut entraîner un vieillissement irrégulier des tubes cathodiques (LCD TV) qui affichent de manière peu visible mais constante des images parasites sur l'écran du téléviseur. Pour éviter ce phénomène, variez les programmes et les images, et surtout affichez des images animées en plein écran, plutôt que des motifs fixes ou des barres sombres. Sur les modèles de téléviseur disposant de fonctions de redimensionnement de l'image, utilisez ces réglages pour afficher les différents formats sous la forme d'une image plein écran.

Attention à la sélection et à la durée des formats TV utilisés pour l'affichage. Le vieillissement irrégulier du tube cathodique imputable au choix et à l'utilisation des formats ainsi que les images parasites ne sont pas couverts par la garantie limitée Samsung.

### [Remarque]

Si vous visualisez un écran fixe pendant une longue période de temps, une image résiduelle ou floue peut apparaître. Passez en mode économie d'énergie ou réglez l'économiseur d'écran sur image mobile lorsque vous devez vous éloigner du moniteur pendant une période prolongée.

<b>TABL R DES MATIERES</b>
----------------------------

<b>Chapitre 1: Votre Nouvelle Télévision . . . . .</b>	<b>1</b>
Liste des fonctions . . . . .	1
Liste des pièces . . . . .	1
Vos premiers pas avec la télévision . . . . .	2
Boutons en façade . . . . .	2
Prises du panneau arrière . . . . .	3
Télécommande . . . . .	4
Insertion des piles dans la télécommande . . . . .	6
<b>Chapitre 2: Installation . . . . .</b>	<b>7</b>
Connexion d'antennes VHF et UHF . . . . .	7
Antennes avec câble bipolaire plat de 300 ohms . . . . .	7
Antennes avec câble rond de 75 ohms . . . . .	8
Antennes VHF et UHF séparées . . . . .	8
Connexion du câble TV . . . . .	8
Câble sans boîte de jonction . . . . .	8
Branchement d'une boîte de jonction servant à décrypter l'ensemble des chaînes. . . . .	9
Branchement d'une boîte de jonction servant à décrypter certaines chaînes. . . . .	9
Branchement d'un magnétoscope . . . . .	11
Branchement d'un magnétoscope S-VHS . . . . .	12
Branchement d'un lecteur DVD . . . . .	13
Branchement d'un boîtier décodeur numérique . . . . .	13
Connecter les haut-parleurs . . . . .	14
Branchement d'un PC . . . . .	15
<b>Chapitre 3: Fonctions Spéciales . . . . .</b>	<b>16</b>
Mise en marche et arrêt de la télévision . . . . .	16
Changement des chaînes . . . . .	16
Utilisation des boutons de chaînes . . . . .	16
Utilisation du bouton PRE-CH <CHAINE PRECEDENTE> pour sélectionner la chaîne précédente . . . . .	16
Réglage du volume . . . . .	16
Utilisation d'Assourdir . . . . .	17
Visualisation de l'affichages . . . . .	17
Viewing the Menus . . . . .	17
Programmation de la télécommande . . . . .	18
<b>Chapitre 4: Fonctionnement . . . . .</b>	<b>22</b>
Fonction Plug & Play . . . . .	22
Mémorisation des chaînes . . . . .	23
Sélection de la source du signal vidéo . . . . .	23
Enregistrement des chaînes dans la mémoire (méthode automatique) . . . . .	24
Ajout et suppression de chaînes (méthode manuelle) . . . . .	25
Pour sélectionner Entrée Télévision . . . . .	25
Pour éditer le nom de la source . . . . .	26
Utilisation des paramètres automatiques d'image . . . . .	27
Personnalisation de l'image . . . . .	28
Utilisation des paramètres automatiques de son . . . . .	29
Personnalisation du son . . . . .	30
Sélection d'une langue de menu . . . . .	31
Réglage du mode Ecran Bleu . . . . .	32

**TABLR DES MATIERES**

Pour sélectionner un périphérique externe .....33  
 AFB (Amplificateur à faible bruit) .....34  
 Syntonisation fine des chaînes .....35  
 Visionnement Image sur Image (ISI) .....36  
     Comment activer la fonction Image Sur Image (ISI) .....36  
     Alternance entre ISI et l’image principale .....37  
     Changement de la chaîne ISI .....37  
     Changement de taille de la fenêtre ISI .....37  
 Changement de la taille de l’écran .....38  
 Gel de l’image .....38  
 Réglage de la couleur d’arrière plan .....39  
 Installer le DNIE .....40  
 Pour profiter du son Dolby Digital .....41  
     Activer le Dolby Prologic II .....41  
     Activer la Dynamique .....42  
     Haut-parleurs Paramètres .....43  
     Contrôle du niveau .....44  
     Test sonore .....45  
     TRADEMARK & L’AVEL LICENSE NOTICE .....46  
     Positionnement idéal des haut-parleurs .....46  
 Changer les paramètres STÉRÉO .....47  
 Sélectionner le son principal ou secondaire .....48  
 Pour sélectionner un Entrée externe. ....49  
 Réglage du son du casque .....50  
 Régler l’horloge .....51  
 Réglage de la minuterie de mise en marche/arrêt .....52  
 Paramétrer le minuteur .....54  
 Utilisation de la fonction V-Chip .....55  
     Réglage de votre numéro d’identification personnel (NIP) ..55  
     Comment activer/désactiver la fonction V-Chip .....56  
     Comment configurer les restrictions à l’aide des “ Guidelines TV ” ..56  
     Comment configurer les restrictions à l’aide des évaluations MPAA :  
     G, PG, PG-13, R, NC-17, X .....58  
     Comment réinitialiser la télévision après le blocage  
     d’une chaîne par la fonction V-Chip (“Sortie d’urgence”). ..59

**Chapitre 5: Affichage PC .....60**

Utilisation de votre télévision comme écran PC .....60  
 Comment configurer le logiciel de votre PC (Windows uniquement) .60  
 Réglage de la qualité de l’écran .....61  
 Changement de la position de l’écran .....62  
 Pour initialiser les paramètres de l’écran .....63  
 Comment utiliser le réglage DVI .....64  
 Comment utiliser le réglage automatique .....65

**Chapitre 6: Depannage .....66**

Identifying Problems .....66

**Annexe .....68**

Comment installer le support .....68  
 Utilisation du verrouillage Kensington antivol .....69  
 Comment installer le support mural ? .....70  
 Attributions des broches .....72  
 Spécifications .....73  
 Modes d’affichage .....74

# Chapitre 1

## VOTRE NOUVELLE TÉLÉVISION

### Liste des fonctions

Votre télévision a été conçue avec les technologies dernier cri.

Cette télévision présente des performances élevées et dispose des fonctions spéciales suivantes :

- Télécommande simple d'utilisation
- Système de menus à l'écran simple d'utilisation
- Minuterie automatique pour allumer et éteindre la télévision.
- Paramètres de son et d'image réglables pouvant être enregistrés dans la mémoire de la télévision
- Syntonisation automatique pouvant aller jusqu'à 181 chaînes
- Filtre spécial pour réduire ou éliminer les problèmes de réception
- Commande de syntonisation précise pour obtenir l'image la plus nette possible
- Décodeur de son à canaux multiples intégré pour une écoute stéréo ou bilingue
- Enceintes intégrées à deux voies
- Prise casque pour une écoute en toute discrétion
- Format 16:9 disponible en fonction de la source

### Liste des pièces

Vérifiez que les éléments suivants sont inclus avec votre télévision LCD.

S'il manque des éléments, contactez votre revendeur.



Télécommande  
(BN59-00364B) et  
Piles (AAA x 2)

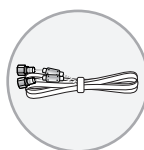

Câble de  
Connexion  
(AA39-00039A)



Cordon  
D'alimentation  
(BH39-10339X)



Instructions  
D'utilisation



Haut-Parleur  
Avant  
(BN96-00568C)

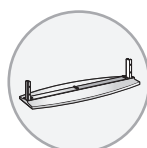

Support  
(BN96-00380A)

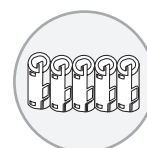

Bague(3301-001456)  
x 5

## VOTRE NOUVELLE TÉLÉVISION

### Vos premiers pas avec la télévision

#### Boutons en façade

Les boutons en façade commandent les fonctions de base de votre télévision, y compris le menu à l'écran.

Pour utiliser les fonctions les plus avancées, vous devez passer par la télécommande.

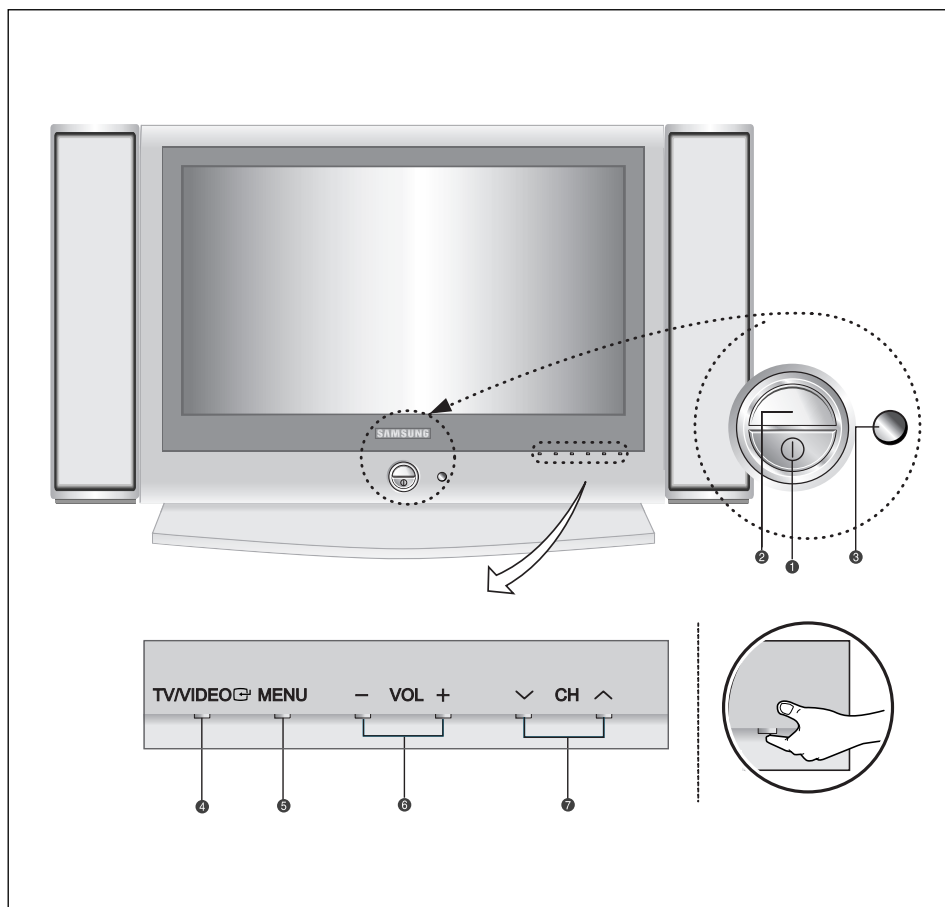

**1** **POWER**

Appuyez sur ce bouton pour allumer et teindre la télévision.

**2** **VOYANT D'ALIMENTATION**

S'allume quand vous coupez l'alimentation.

**3** **CAPTEUR DE LA TÉLÉCOMMANDE**

Dirigez la télécommande vers de point de la télévision.

**4** **TV/VIDEO**  (voir pages 17)

Affiche le menu de toutes les sources d'entrée disponibles (Télé, VIDEO, S-VIDEO, COMPOSITE 1, COMPOSITE 2, PC/DVI).

**5** **MENU**

Appuyez pour voir à l'écran le menu des fonctions de votre télévision.

**6** **- VOL +**

Appuyez sur ce bouton pour augmenter ou baisser le volume. Egalement utilisé pour sélectionner les éléments dans le menu à l'écran.

**7** **∇ CH ▲**

Appuyez sur ce bouton pour changer de chaîne. Vous pouvez également utiliser ce bouton pour mettre en surbrillance les divers éléments du menu à l'écran.

## VOTRE NOUVELLE TÉLÉVISION

### Prises du panneau arrière

Les prises du panneau arrière sont utilisées pour brancher de façon permanente un appareil Audio/Vidéo comme par exemple un lecteur DVD ou un magnétoscope.

Pour plus d'informations sur le branchement des appareils, voir pages 7-15.

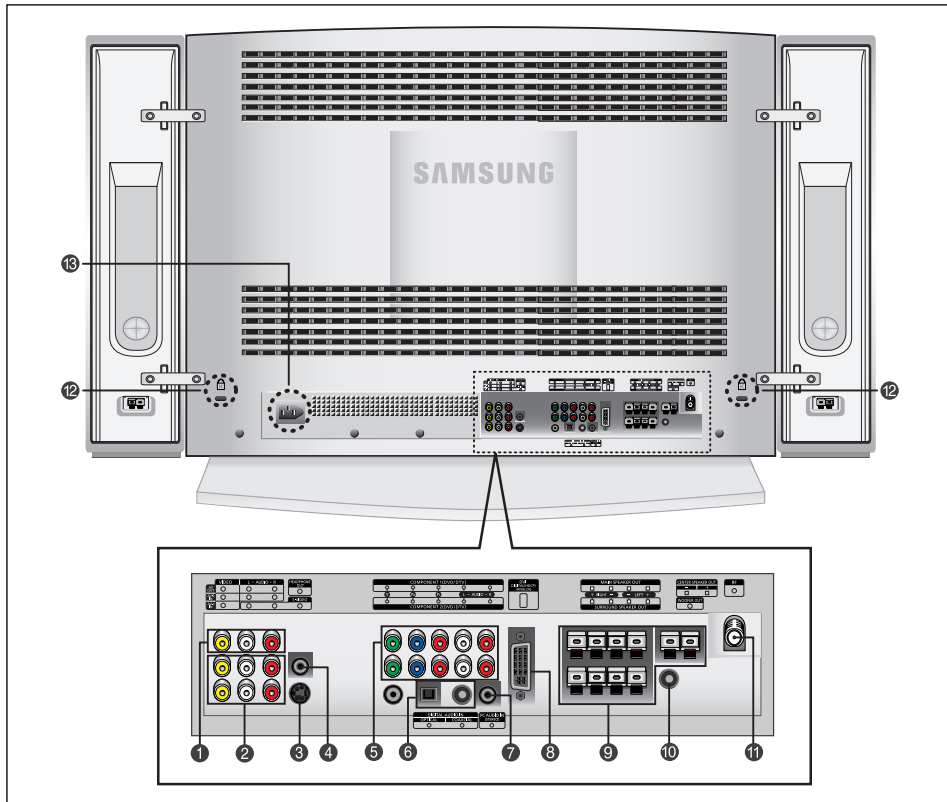

- |                        |                           |
|------------------------|---------------------------|
| ① SORTIE VIDÉO/AUDIO   | ⑧ ENTRÉE VIDEO(DVI-D) PC  |
| ② ENTRÉE VIDÉO/AUDIO   | ⑨ SORTIE HAUT-PARLEURS    |
| ③ SUPER ENTRÉE VIDÉO   | ⑩ SORTIE WOOFER           |
| ④ PRISE CASQUE         | ⑪ ANTENNE TÉLÉVISION      |
| ⑤ COMPOSANT            | ⑫ VERROUILLAGE KENSINGTON |
| ⑥ ENTRÉE DIGITAL AUDIO | ⑬ ENTRÉE COURANT DC       |
| ⑦ ENTRÉE AUDIO PC      |                           |

## VOTRE NOUVELLE TÉLÉVISION

### Télécommande

Vous pouvez utiliser la télécommande à une distance allant jusqu'à environ 7 mètres du téléviseur. Lorsque vous utilisez la télécommande, dirigez-la toujours vers le téléviseur.

#### 1 POWER

Pour allumer et éteindre la télévision.  
(voir pages 16)

#### 2 P.SIZE

Appuyez sur ce bouton pour changer la taille de l'écran.  
(voir pages 38)

#### 3 P.MODE

Réglez l'image de la télévision en sélectionnant l'un des paramètres usine prédéfinis.  
(voir pages 27)

#### 4 MUTE

Appuyez sur ce bouton pour couper temporairement le son.  
(voir pages 17)

#### 5 MENU

Pour afficher le menu principal à l'écran.  
(voir pages 17)

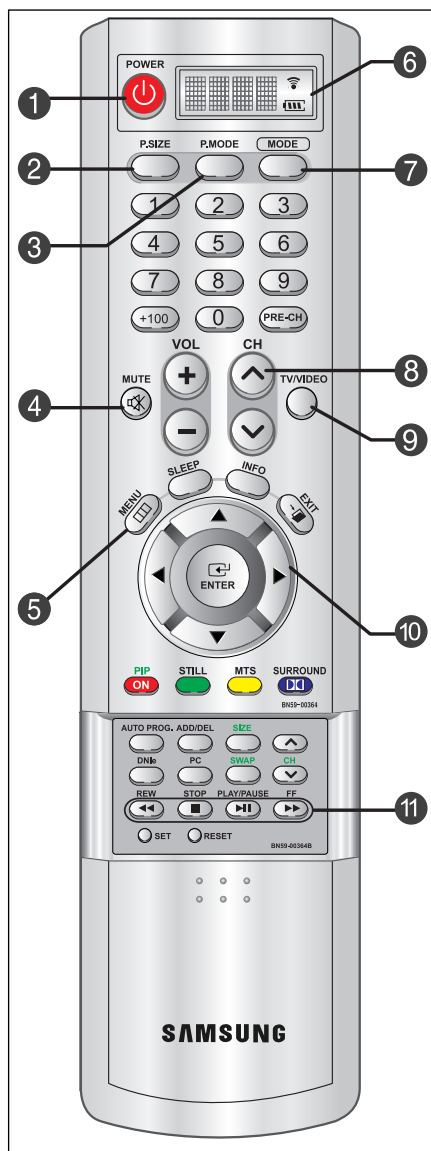

#### 6 ÉCRAN LCD

Affiche le niveau de la batterie et le périphérique source sélectionné. Affiche la source actuellement sélectionnée.

#### 7 BOUTON DE SÉLECTION

Utilisé pour sélectionner une entrée - télévision, le boîtier décodeur (Récepteur numérique), vidéo, câble ou DVD.  
(voir pages 18-20)

#### 8 CH ^ et CH v (Chaîne précédente/suivante)

Appuyez sur CH ^ ou CH v pour changer de chaîne.  
(voir pages 16)

#### VOL + et VOL -

Appuyez sur ce bouton pour augmenter ou baisser le volume.  
(voir pages 16)

#### 9 TV/VIDEO

Appuyez sur ce bouton pour afficher toutes les sources vidéo disponibles.  
(voir pages 25-26)

#### 10 BOUTON MANETTE

Permet de sélectionner les éléments du menu à l'écran et de modifier les valeurs du menu. (La télécommande fonctionnera uniquement avec des magnétoscopes ou lecteurs DVD compatibles avec le Téléviseur LCD.)

#### 11 BOUTON VIDÉO/DVD

Permet de voir les fonctions de la vidéo ou du DVD.  
• Fonctionne uniquement avec des lecteurs compatibles avec les magnétoscopes ou les lecteurs de DVD.



## VOTRE NOUVELLE TÉLÉVISION

### 12 +100

Appuyez sur ce bouton pour sélectionner les chaînes au delà de 100. Par exemple, pour sélectionner la chaîne 121, appuyez sur "+100", puis appuyez sur "2", puis sur "1". (voir pages 24)

### 13 SLEEP

Appuyez pour sélectionner une heure d'arrêt automatique de la télévision. (voir pages 54)

### 14 BOUTON CANAL AUTOMATIQUE

Appuyez pour enregistrer automatiquement les canaux sélectionnés de télévision/câble. (voir pages 24)

### ADD/ERASE

Appuyez sur ce bouton pour ajouter ou supprimer des chaînes de la mémoire de la télévision. (voir pages 25)

### DNLe

Appuyez pour améliorer la qualité de la vidéo numérique. (voir pages 40)

### PC

Appuyez sur ce bouton pour passer en mode PC.

### 15 BOUTON SET

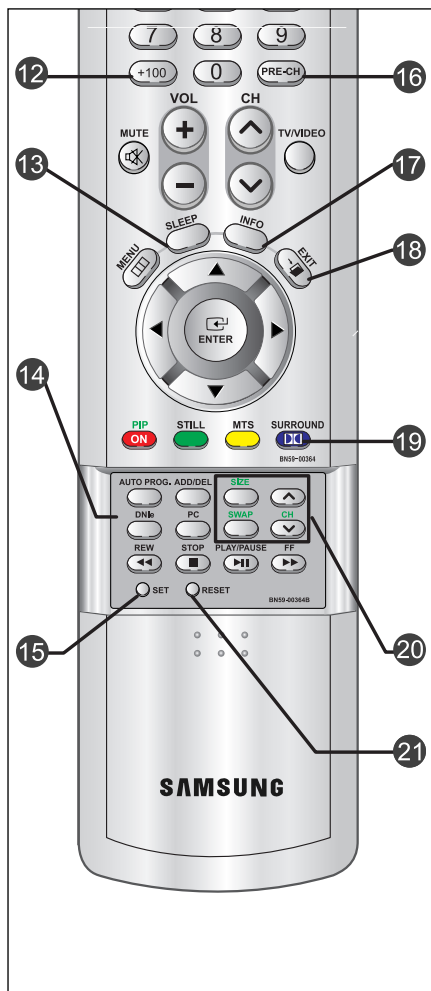

### 16 PRE-CH

Syntonise sur la chaîne précédente. (voir pages 16)

### 17 INFO

Appuyez sur ce bouton pour afficher la chaîne et les paramètres audio-vidéo en cours. (voir pages 17)

### 18 EXIT

Appuyez sur ce bouton pour quitter le menu.

### 19 PIP(ISI)

Référez-vous au chapitre Écran ISI de ce manuel. (voir pages 36)

### STILL

Appuyez sur ce bouton pour arrêter l'action au cours d'une scène spécifique. Appuyez de nouveau sur ce bouton pour reprendre normalement la vidéo. (voir pages 38)

### MTS

Appuyez pour sélectionner le mode MONO ou STÉRÉO. (voir pages 47)

### Dolby Digital

Appuyez pour profiter du son 3-D qualité Théâtre. (voir pages 41-45)

### 20 Commandes ISI

(voir pages 37)

#### CH

Pour afficher les chaînes disponibles de façon séquentielle. (Ces boutons permettent de changer les chaînes uniquement dans la fenêtre ISI).

#### SIZE

Appuyez sur ce bouton pour doubler, agrandir ou réduire la fenêtre ISI.

#### SWAP

Pour permuter le signal vidéo actuellement affiché sur l'écran principal avec le signal de la fenêtre ISI. (Lorsque l'écran principal est en mode PC, cette fonction n'est pas disponible.)

### 21 RESET

Si votre télécommande ne fonctionne plus, changez les piles et appuyez sur le bouton "Initialisation" pendant 2 à 3 secondes avant de l'utiliser de nouveau.

## VOTRE NOUVELLE TÉLÉVISION

### Insertion des piles dans la télécommande

**1**

Faites coulisser le couvercle complètement.

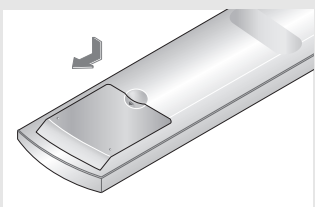

**2**

Placez deux piles AAA.

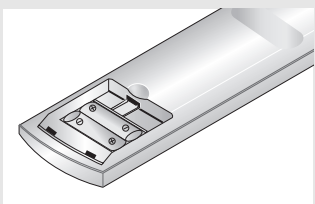

◀ Assurez-vous de faire correspondre les pôles “+” et “-” des piles avec le schéma situé à l’intérieur du compartiment.

**3**

Remplacez le couvercle.

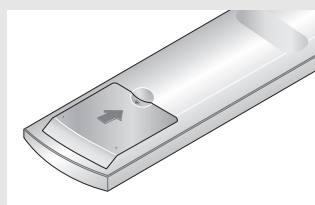

◀ Retirez les piles et stockez-les dans un endroit frais et sec si vous n’utilisez pas la télécommande pendant longtemps.

La télécommande peut être utilisée jusqu’à environ 7 mètres de la télévision.

(Pour une utilisation type de la télévision, les piles durent environ un an.)

### La télécommande ne fonctionne pas!

Contrôlez les points suivants :

1. Votre télévision est-elle allumée ?
2. Les pôles (+ / -) des piles sont-ils inversés ?
3. Les piles sont-elles à plat ?
4. Il y a-t-il une coupure de courant ou bien la prise est-elle débranchée ?
5. Y a-t-il une lampe fluorescente ou un néon à proximité ?

# Chapitre 2

## INSTALLATION

### Connexion d'antennes VHF et UHF

Si votre antenne se présente sous la forme d'un ensemble de câbles identique à la figure, voir " Antennes avec câble bipolaire plat de 300 ohms " ci-dessous.

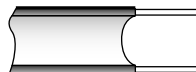

Si votre antenne se présente sous la forme d'un câble identique à la figure, voir " Antennes avec câble rond de 75 ohms " page 8.

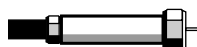

Si vous avez deux antennes, voir " Antennes VHF et UHF séparées " page 8.

### Antennes avec câble bipolaire plat de 300 ohms

Si vous utilisez une antenne hertzienne (comme une antenne de toit ou une antenne en oreilles de lapin) munie d'un câble bipolaire plat de 300 ohms, procédez comme suit.

**1**

Placez les fils de votre câble bipolaire sous les vis de l'adaptateur 300-75 ohms (non fourni). Utilisez un tournevis pour serrer les vis.

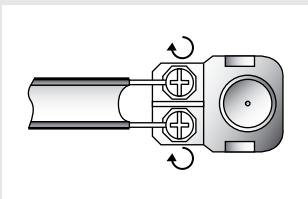

**2**

Branchez l'adaptateur dans la prise TV ANTENNE située dans la partie inférieure du panneau arrière.

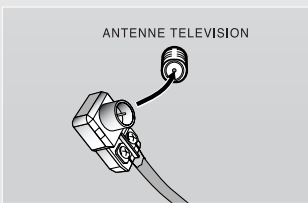

## INSTALLATION

### Antennes avec câble rond de 75 ohms

**1**

Branchez le câble d'antenne dans la prise TV ANTENNE située dans la partie inférieure du panneau arrière.

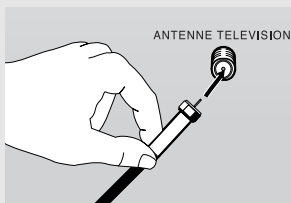

### Antennes VHF et UHF séparées

Si vous disposez de deux antennes séparées pour votre télévision (une VHF et une UHF), vous devez combiner les deux signaux des antennes avant de les brancher à la télévision. Cette procédure exige un multiplexeur-adaptateur (disponible dans la plupart des magasins d'électronique).

**1**

Branchez les deux câbles des antennes au multiplexeur.

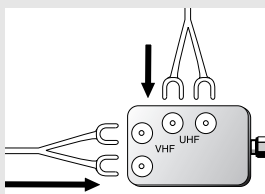

**2**

Branchez le multiplexeur dans la prise TV ANTENNE située dans la partie inférieure du panneau arrière.

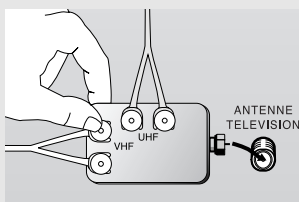

### Connexion du câble TV

Pour brancher un système de télévision par câble, suivez les instructions ci-dessous.

#### Câble sans boîte de jonction

**1**

Branchez le câble d'arrivée dans la prise TV ANTENNE située à l'arrière de la télévision.

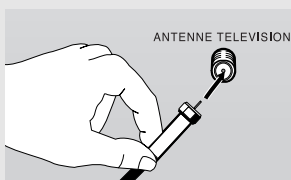

◀ Cette télévision étant équipée d'un dispositif pour le câble, vous n'avez pas besoin de boîte de jonction pour voir des chaînes câblées en clair.

## INSTALLATION

### Branchement d'une boîte de jonction servant à décrypter l'ensemble des chaînes.

**1**

Identifiez le câble connecté à la prise ANTENNA OUT de votre boîte de jonction.

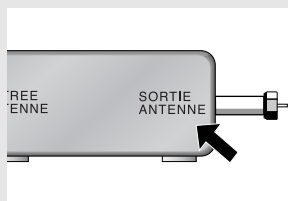

◀ Cette prise peut s'appeler "ANT OUT", "VHF OUT", ou simplement "OUT".

**2**

Branchez l'autre extrémité de ce câble à la prise TV ANTENNA située à l'arrière de la télévision.

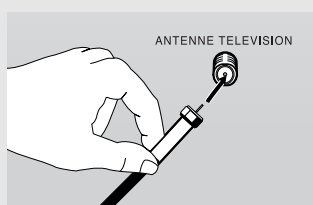

### Branchement d'une boîte de jonction servant à décrypter certaines chaînes.

Si votre boîte de jonction ne décrypte que certaines chaînes (comme les chaînes dites 'premium'), suivez les instructions ci-dessous. Pour ce faire, vous avez besoin d'un séparateur bidirectionnel, d'un interrupteur RF (A/B) et de quatre longueurs de câble coaxial. (Ces articles sont disponibles dans la plupart des magasins d'électronique.)

**1**

Localisez et débranchez le câble branché à la prise ANTENNA IN de votre boîte de jonction.

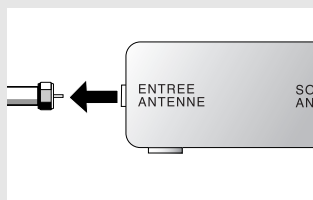

◀ Cette prise peut s'appeler "ANT IN", "VHF IN", ou simplement "IN".

**2**

Branchez ce câble à un séparateur bidirectionnel.

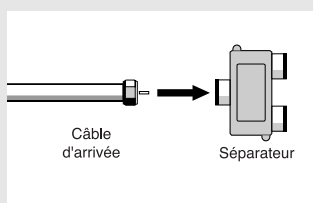

**3**

Branchez un câble coaxial entre une des prises OUTPUT du séparateur et la prise IN de la boîte de jonction.

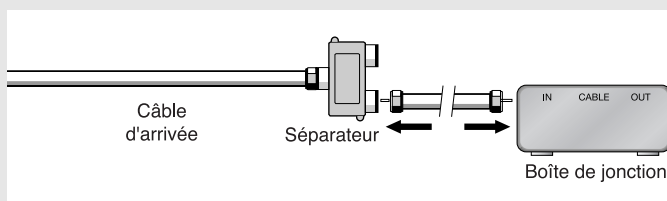

## INSTALLATION

**4**

Branchez un câble coaxial entre la prise ANTENNA OUT de la boîte de jonction et la prise B.IN de l'interrupteur A/B.

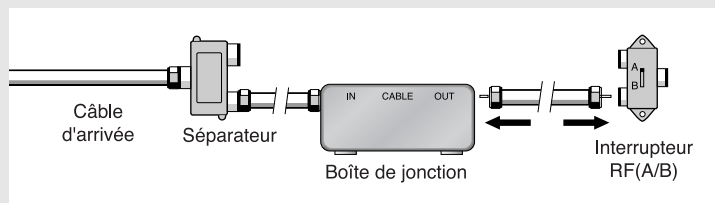

**5**

Branchez un autre câble entre l'autre prise OUT du séparateur et la prise A.IN de l'interrupteur RF (A/B).

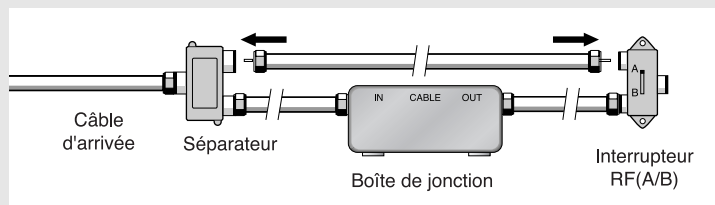

**6**

Branchez le dernier câble coaxial entre la prise OUT de l'interrupteur RF (A/B) et la prise VHF/UHF située à l'arrière de la télévision.

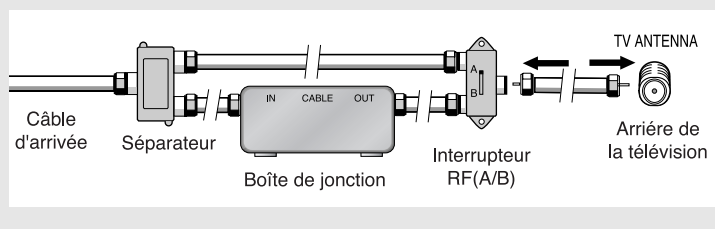

Après avoir établi cette connexion, réglez l'interrupteur A/B en position "A" pour regarder les chaînes normales. Placez l'interrupteur A/B en position "B" pour une regarder les chaînes cryptées. (Lorsque vous placez l'interrupteur A/B sur "B", vous devez syntoniser votre télévision sur la chaîne de sortie de la boîte de jonction qui est habituellement la chaîne 3 ou 4.)

# INSTALLATION

## Branchement d'un magnétoscope

Ces instructions supposent que vous avez déjà branché votre télévision à une antenne ou un système de télévision par câble (en suivant les instructions pages 7-10). Sautez l'étape 1 si vous n'avez pas encore branché d'antenne ou de système de télévision par câble.

**1**

Débranchez l'antenne ou le câble de l'arrière de la télévision.

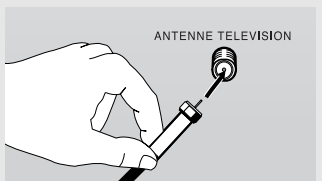

**2**

Branchez le câble ou l'antenne à la prise ANTENNA IN située à l'arrière du magnétoscope.

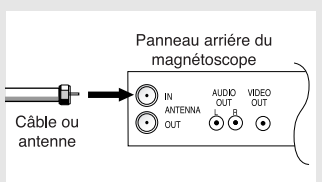

**3**

Branchez un câble coaxial entre la prise ANTENNA OUT du magnétoscope et la prise d'antenne de la télévision.

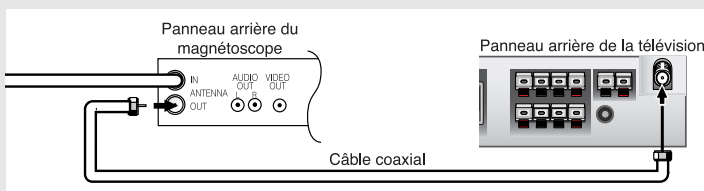

Un câble coaxial est généralement fourni avec le magnétoscope. (Sinon, renseignez-vous auprès de votre magasin d'électronique local).

**4**

Branchez les câbles audio entre les prises AUDIO OUT du magnétoscope et les prises AUDIO de la télévision.

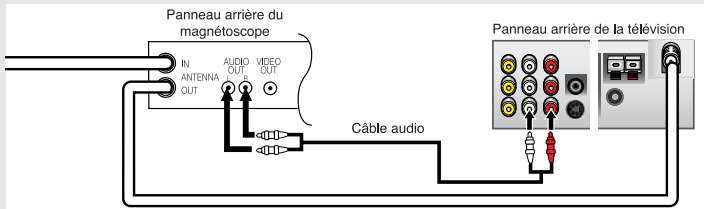

Si vous avez un magnétoscope "mono" (c'est-à-dire qu'il n'est pas stéréo), utilisez le connecteur Y (non fourni) pour le brancher aux prises d'entrée audio droite et gauche de la télévision. Si votre magnétoscope est stéréo, vous devez brancher deux câbles.

**5**

Branchez un câble vidéo entre la prise VIDEO OUT du magnétoscope et la prise VIDEO de la télévision.

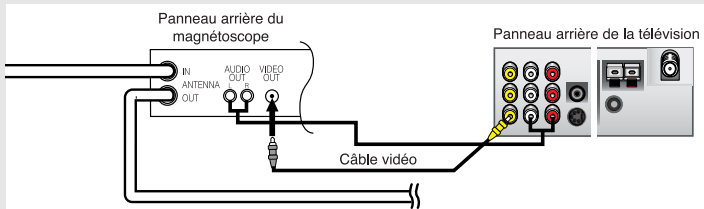

Suivez les instructions de " Visualisation d'une cassette à l'aide d'un magnétoscope ou d'un caméscope" pour visualiser une cassette à l'aide de votre magnétoscope.

# La configuration arrière de chaque périphérique source externe est différente suivant les appareils.



# INSTALLATION

## Branchement d'un magnéscope S-VHS

Votre télévision Samsung peut recevoir un signal S-Vidéo provenant d'un magnéscope S-VHS. (Ce branchement donne une meilleure image par rapport à un magnéscope VHS standard.)

### 1

Tout d'abord, suivez les étapes 1 à 3 de la section précédente pour brancher l'antenne ou le câble à votre magnéscope et à votre télévision.

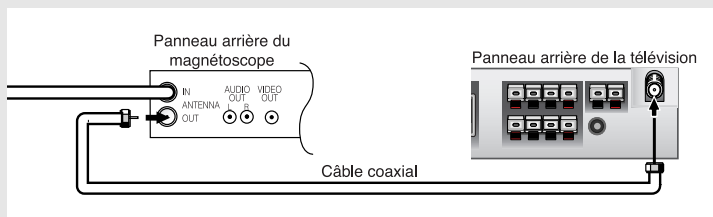

### 2

Branchez les câbles audio entre les prises AUDIO OUT du magnéscope et les prises AUDIO INPUT de la télévision.

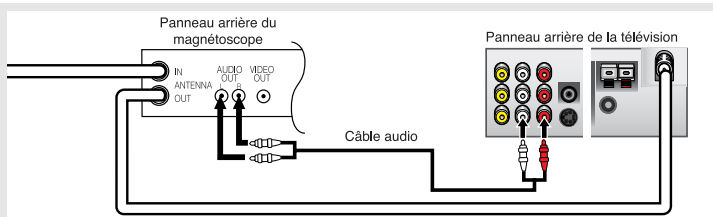

### 3

Branchez un câble S-Vidéo entre la prise S-VIDEO OUT du magnéscope et la prise S-VIDEO INPUT de la télévision.

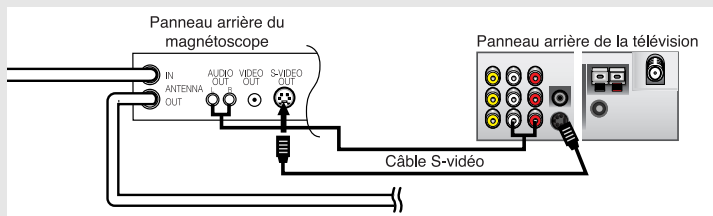

Un câble S-Vidéo est généralement fourni avec le magnéscope S-VHS. (Sinon, renseignez-vous auprès de votre magasin d'électronique local).

# La configuration arrière de chaque périphérique source externe est différente suivant les appareils.

## Connecter une source externe

Branchez les câbles d'entrée AUDIO entre les prises de sorties AUDIO de la télévision et les prises d'entrée AUDIO du magnéscope. Branchez chaque élément à la couleur lui correspondant.

### 1

Branchez les câbles audio entre les prises AUDIO IN du magnéscope et les prises AUDIO de la télévision.

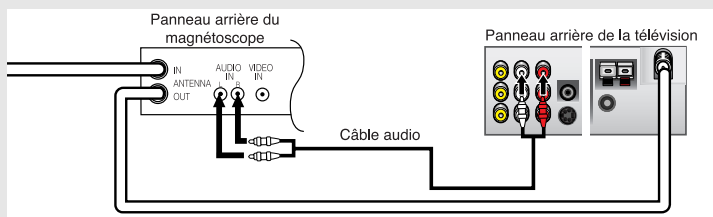

### 2

Branchez un câble vidéo entre la prise VIDEO IN du magnéscope et la prise VIDEO de la télévision.

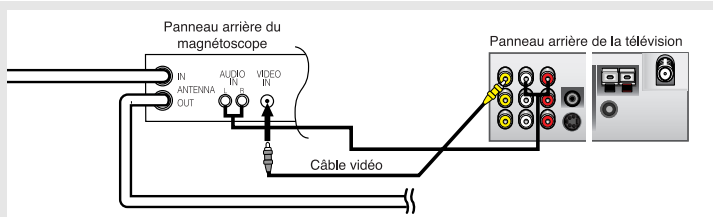

Assurez-vous que la sortie sélectionnée soit bien la télévision. (Voir page 33)

# La configuration arrière de chaque périphérique source externe est différente suivant les appareils.

## INSTALLATION

### Branchement d'un lecteur DVD

Les prises du panneau arrière de votre télévision ont été spécialement conçues pour faciliter le branchement d'un lecteur DVD.

**1**

Branchez les câbles audio entre les prises L,R AUDIO INPUT du magnétoscope et les prises AUDIO OUT du lecteur DVD.

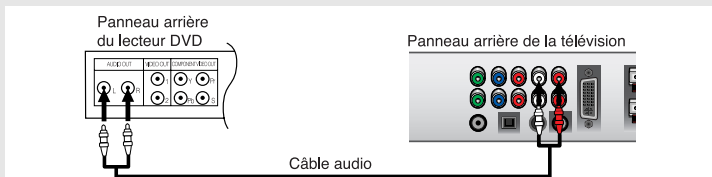

**2**

Branchez un câble vidéo entre les prises COMPONENT1 ou COMPONENT2 (Y, Pb, Pr) de la télévision et les prises Y, Pb, Pr du lecteur DVD.

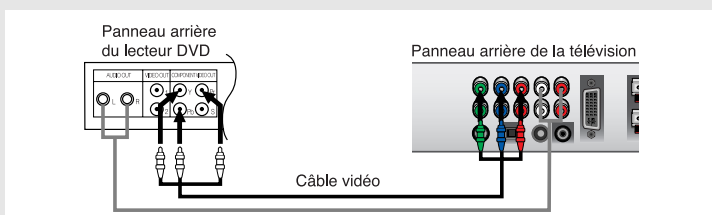

Remarque : Pour connaître l'explication de la vidéo Composant, consultez les instructions d'utilisation de votre lecteur DVD.

# La configuration arrière de chaque périphérique source externe est différente suivant les appareils.

### Branchement d'un boîtier décodeur numérique

Les branchements pour un boîtier décodeur type sont indiqués ci-dessous.

**1**

Branchez les câbles audio entre les prises L,R COMPONENT1 ou COMPONENT2 AUDIO INPUT de la télévision et les prises AUDIO OUT du boîtier décodeur.

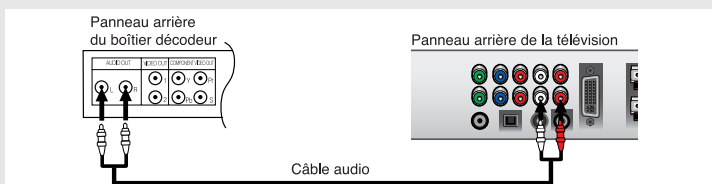

**2**

Branchez un câble vidéo entre les prises COMPONENT1 ou COMPONENT2 (Y, Pb, Pr) de la télévision et les prises Y, Pb, Pr du boîtier décodeur.

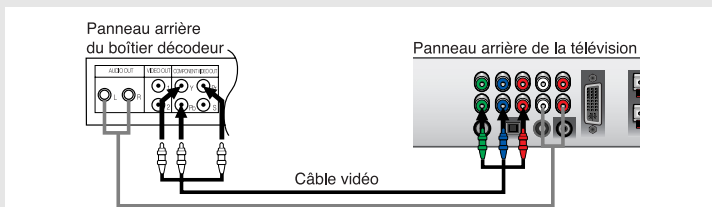

Remarque : Pour connaître l'explication de la vidéo Composant, consultez les instructions d'utilisation de votre boîtier décodeur.

# La configuration arrière de chaque périphérique source externe est différente suivant les appareils.

## INSTALLATION

### Connecter les haut-parleurs

- 5.1. Les canaux: 5 canaux – 2 pour l'avant (gauche et droite);  
 1 pour le centre et  
 2 pour l'arrière (gauche et droite)  
 0.1 canal – Canal Subwoofer

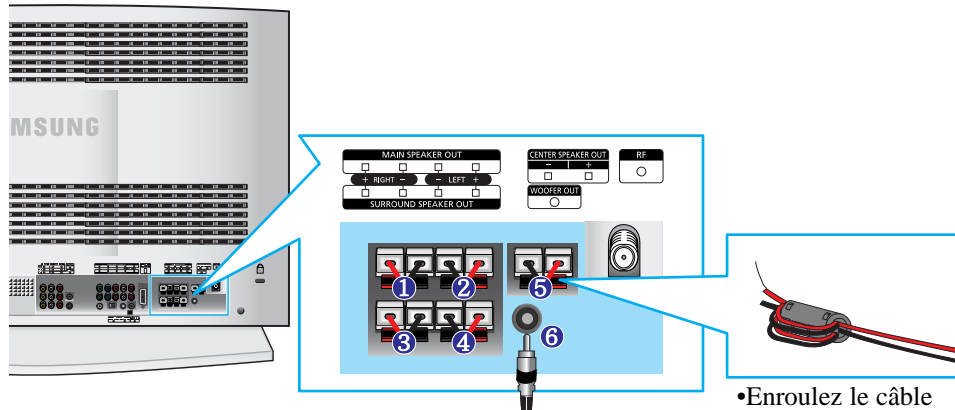

• Enroulez le câble des haut-parleurs autour de la bague deux fois ou plus.

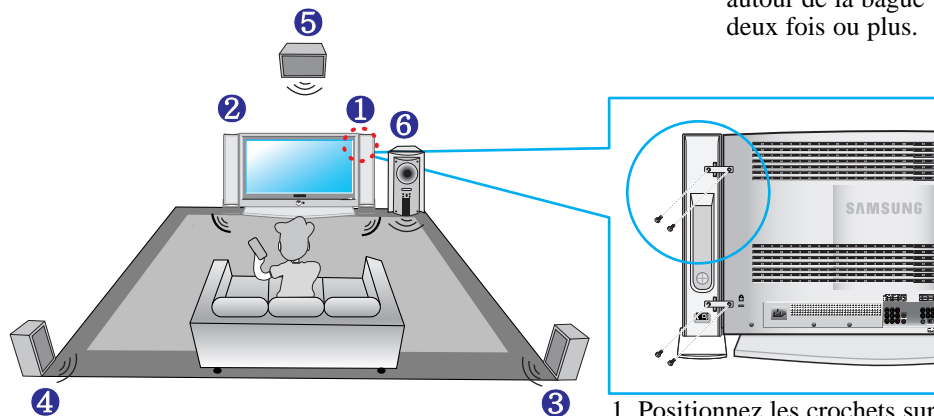

1. Positionnez les crochets sur les haut-parleurs et la télévision.
2. Vissez bien les vis pour assurer le maintien des crochets.

#### Comment se connecter

1. Branchez les câbles des hauts parleurs aux prises de sortie de la télévision et aux entrées des hauts parleurs.
2. Branchez la prise de sortie du Subwoofer de la télévision au subwoofer.

#### Comment allumer le son ?

1. Allumez la télévision et appuyez sur le bouton Entrée TV pour la sélectionner.
2. Appuyez sur le bouton du volume pour le régler.

- Les haut-parleurs arrière (gauche et droite), central et le subwoofer sont vendus séparément.
- Pour les acheter, prenez contact avec le magasin d'électronique le plus proche.

# INSTALLATION

## Branchement d'un PC

Remarque : Cette figure montre le panneau standard des connecteurs et des prises.  
La configuration réelle de votre télévision peut être différente, en fonction du modèle.

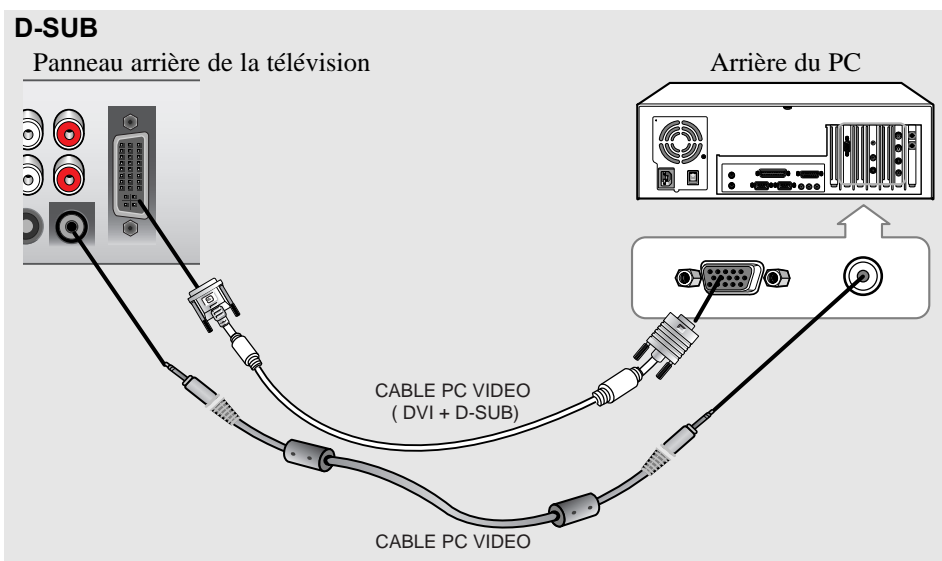
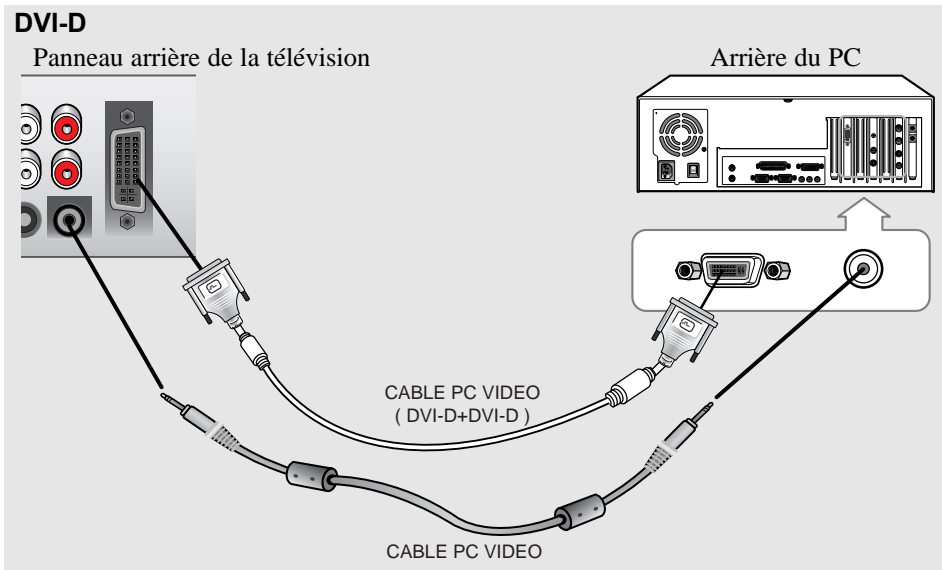

- **ENTREE AUDIO PC**

Branchez les prises de sortie audio de votre PC à cette entrée.

- **ENTREE VIDEO PC**

Branchez le port de sortie vidéo de votre PC à cette entrée.

# La configuration arrière de chaque périphérique source externe est différente suivant les appareils.

# Chapitre 3

## FONCTIONS SPECIALES

### Mise en marche et arrêt de la télévision

Appuyez sur le bouton **POWER**.

Vous pouvez également utiliser le bouton de mise sous tension en haut de l'écran.

[Remarque]

1. Vous pouvez utiliser le bouton "Power" de la télécommande seulement si la télévision est en mode "Économie d'énergie" (Stand By). Si la télévision est éteinte, la télécommande ne pourra pas être utilisée pour l'allumer.
2. Pour garder l'heure et/ou les paramètres automatiques d'alarme, laissez toujours la télévision en mode veille en utilisant la télécommande.

L'utilisation du bouton d'alimentation de la télévision effacera tous les paramètres relatifs à l'horloge.

[Avantage] Cette fonction "coupure de courant" est aussi efficace que de débrancher la prise de courant.

La télévision passe automatiquement en mode veille lorsque vous l'éteignez en utilisant la télécommande.

Pour rallumer l'écran, appuyez sur le bouton "ON" ou sur le bouton pour changer de chaîne. Appuyez sur le bouton d'alimentation de la télévision ne rallume pas l'écran. En effet, dans ce cas, la télévision revient au mode précédent, c'est-à-dire "Économie d'énergie".

### Changement des chaînes

#### Utilisation des boutons de chaînes

**1**

Appuyez sur le bouton **CH**  $\wedge$  /  $\vee$  pour changer de chaîne.

Quand vous appuyez sur le bouton **CH**  $\wedge$  /  $\vee$ , la télévision change de chaîne de façon séquentielle. Vous pourrez voir toutes les chaînes que la télévision a mémorisées. (La télévision doit avoir mémorisé au moins trois chaînes.)

Vous ne pourrez pas voir les chaînes qui ont été enlevées, ni celles qui n'ont pas été mémorisées.

#### Utilisation du bouton **PRE-CH** <CHAINE PRECEDENTE> pour sélectionner la chaîne précédente

**1**

Appuyez sur le bouton **PRE-CH**.

La télévision passe à la dernière chaîne regardée.

Pour passer rapidement d'une chaîne à une autre chaîne éloignée, accédez à la chaîne initiale puis utilisez les boutons numériques pour sélectionner la seconde chaîne. Puis, utilisez le bouton **PRE-CH** pour passer rapidement de l'une à l'autre.

### Réglage du volume

**1**

Appuyez sur le bouton **VOL**  $\pm$  pour augmenter ou baisser le volume.

## FONCTIONS SPECIALES

### Utilisation d'Assourdir

A tout moment, vous pouvez couper temporairement le son à l'aide du bouton Assourdir.

#### 1

Appuyez sur **MUTE** et le son est coupé.

Le mot "  " apparaît dans le coin inférieur gauche de l'écran.

#### 2

Pour désactiver Assourdir, appuyez de nouveau sur le bouton **MUTE**, ou appuyez simplement sur le bouton **- VOL +**.

### Visualisation de l'affichages

L'affichage identifie la chaîne en cours et l'état de certains paramètres audio et vidéo.

#### 1

Appuyez sur le bouton **Display** de la télécommande.

La télévision affiche la chaîne, le type de son et l'état de certains paramètres de son et d'image.

Air 104	
Mono	
Mode Image	: Personnel
Mode Son	: Personnel
MTS	: Mono
Dolby Pro-Logic II	: Off
Réglage enceinte	: 5.1
Ext. Audio	: Analogique
Horloge	: 02 : 15 pm

- ◀ Les affichages à l'écran disparaissent après environ dix secondes.
- ◀ Pour le faire disparaître, appuyez encore une fois sur le bouton ou patientez environ 10 secondes.
- ◀ Permet à l'utilisateur de régler les paramètres à sa convenance et affiche les paramètres actuels.

### Viewing the Menus

#### 1

Une fois l'appareil allumé, appuyez sur le bouton **MENU**. Le menu principal apparaît à l'écran.

Cinq icônes s'affichent sur la gauche :  
Input, Picture, Sound, Channel et Setup.

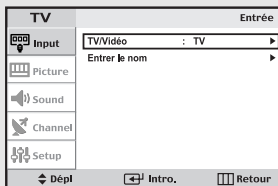

- ◀ Les menus disparaissent de l'écran après environ trente secondes.

#### 2

A l'aide des boutons **MONTER/DESCENDRE** ▲ ▼ sélectionnez l'une des 5 icônes. Puis appuyez sur **ENTER** (  ) ou **ROITE** ► pour accéder au sous-menu de l'icône.

#### 3

Appuyez sur le bouton **MENU** pour quitter.

- ◀ Vous pouvez aussi utiliser les boutons **MENU**, **CHANNEL VOLUME** et **TV/Video** (  ) du panneau de commande de la télévision pour faire des sélections.

## FONCTIONS SPECIALES

### Programmation de la télécommande

Une fois programmée correctement, la télécommande peut fonctionner selon quatre modes distincts, soit téléviseur, magnétoscope, câblesélecteur et DVD. Appuyez sur la touche de la télécommande correspondant à l'appareil voulu pour commander cet appareil.

#### REMARQUE

La télécommande peut ne pas être compatible avec tous les appareils.



#### Configuration de la télécommande pour faire fonctionner votre magnétoscope

- 1 Éteignez le magnétoscope.
- 2 Appuyez sur la touche MODE et assurez-vous que le voyant VCR est allumé.
- 3 Appuyez sur la touche 'Set' de la télécommande du téléviseur.
- 4 Appuyez sur les touches numériques de votre télécommande qui correspondent aux trois chiffres du code du magnétoscope dont les marques sont répertoriées à la 'page 21' du présent guide. Veillez à entrer tous les chiffres du code, même si le premier chiffre est "0". Si plusieurs codes sont indiqués, essayez d'abord le premier.
- 5 Appuyez sur la touche 'Power' de la télécommande. Si vous avez bien configuré la télécommande, le magnétoscope devrait s'allumer.

Si votre magnétoscope ne s'allume pas après que vous ayez effectué la configuration, répétez les étapes 2, 3 et 4 en essayant un autre code parmi ceux correspondant à la marque de votre magnétoscope. Si aucun autre code n'est répertorié, essayez tous les codes de magnétoscope, de 000 à 089.

#### Remarque sur l'utilisation des modes de la télécommande : Magnétoscope

Quand la télécommande est dans le mode VCR, les touches de volume commandent toujours le volume du téléviseur.



## Configuration de la télécommande pour faire fonctionner votre câblosélecteur



- 1 Éteignez le câblosélecteur.
- 2 Appuyez sur la touche MODE et assurez-vous que le voyant Cable est allumé.
- 3 Appuyez sur la touche 'Set' de la télé-commande du téléviseur.
- 4 Appuyez sur les touches numériques de votre télécommande qui correspondent aux trois chiffres du code du câblosélecteur dont les marques sont répertoriées à la 'page 21' du présent guide. Veillez à entrer tous les chiffres du code, même si le premier chiffre est "0". Si plusieurs codes sont indiqués, essayez d'abord le premier.
- 5 Appuyez sur la touche 'Power' de la télé-commande. Votre câblosélecteur devrait s'allumer si vous avez bien configuré votre télécommande.

Si votre câblosélecteur ne s'allume pas après que vous ayez effectué la configuration, répétez les étapes 2, 3 et 4 en essayant un autre code parmi ceux correspondant à la marque de votre câblosélecteur. Si aucun autre code n'est répertorié, essayez tous les codes, de 000 à 077.

### Remarque sur l'utilisation des modes de la télécommande : Câblosélecteur

Quand la télécommande est dans le mode Câble Box, les touches de volume commandent toujours le volume du téléviseur.

## Configuration de la télécommande pour faire fonctionner votre lecteur DVD



- 1 Éteignez votre lecteur DVD.
- 2 Appuyez sur la touche MODE et assurez-vous que le voyant DVD est allumé.
- 3 Appuyez sur la touche 'Set' de la télé-commande du téléviseur.
- 4 Appuyez sur les touches numériques de votre télécommande qui correspondent aux trois chiffres du code du lecteur DVD dont les marques sont répertoriées à la 'page 21' du présent guide. Veillez à entrer tous les chiffres du code, même si le premier chiffre est "0". Si plusieurs codes sont indiqués, essayez d'abord le premier.
- 5 Appuyez sur la touche Power de la télé-commande. Si vous avez bien configuré la télécommande, le lecteur DVD devrait s'allumer.

Si le lecteur DVD ne s'allume pas après que vous ayez effectué la configuration, répétez les étapes 2, 3 et 4 en essayant un autre code parmi ceux correspondant à la marque de votre lecteur DVD. Si aucun autre code n'est répertorié, essayez tous les codes, de 000 à 008.

**Remarque sur l'utilisation des modes de la télécommande : Lecteur DVD**  
 Quand la télécommande est dans le mode DVD, les touches de volume commandent toujours le volume du téléviseur.

## Codes de la télécommande

### Codes de magnéscope

Admiral	015,088	KLH	082	RCA	009,014,016,017,037,044,046,063,078
Aiwa	024	LG	001,002,007	Samsung	000,016,022,031,041,051
Audio Dynamics	022,025	Lloyd	024	Sansui	025
Bell&Howell	011	Logik	040	Sanyo	011,021
Broksonic	019	LXI	024	Scott	022,050,058,077
Candle	016,018,022,054,055,061	Magnavox	017,038,062,065	Sears	011,014,018,021,027,028,044,052,057
Canon	017,062	Marantz	011,017,023,025,038,039,055,070	Sharp	015,036,048,054
Citizen	016,018,022,054,055,061	Marta		Shintom	026,035,040,064
Colortyme	023	MEI		Signature	024
Craig	016,021	Memorex		Sony	026,035,047
Curtis-Mathes	009,016,017,023,024,055,062,073,076	MGA		Sylvania	017,024,038,062,065
Daewoo	003,004,005,006,007,008,022,054,085	Midland		Symphonic	024
DBX		Minota		Tandy	011,024
Dimensia	009	Mitsubishi		Tashiko	
Dynatech	024	Montgomery ward		Tatung	039
Electrohome	036	MTC	016,024	Teac	024,039,078
Emerson	017,018,019,022,024,029,032,036,043,050,051,056,058,066,071,074,076,077,079	Multitech	016,024,040,041	Technics	017
		NEC	011,023,025,039,055,070,073	Temika	
Fisher	011,021,027,028,052,057,067	Optimus	015	TMK	076
Funai	024	Panasonic	017,062,084,086	Toshiba	014,022,028,057,058
GE		Pentax	014,044	Totevision	016,018
Go Video	016	Pentex Reserch+	055	Unitech	
Harman Kardon	023	Philco	017,038,062,065	Vector Research	
Hitach	014,024,044,045	Philips	017,038	Victor	
Instant Replay	017	Pioneer	014,025,042,059	Video Concepts	
JC Penney	011,014,016,017,023,025,039,044,060,062	Portland	053,054,061	Videosonic	
JCL	011,017,023,025,039,055	ProScan	009	Wards	
JVC		Quartz	011	Yamaha	
kenwood	011,023,025,039,055	Quasar	017,053	Zenith	
		Radio Shack/Realistics	011,015,017,018,021,024,028,036,052,062		

### Codes de boîtier décodeur

Anvision	015,016	NSC	017	Signature	054
Cable star	015,016	Oak	024,046	Sprucer	035
Eagle	015,016	Osk Sigma	024	Starcom	054
Eastrm Int.		Panasonic	011,035,047,069	Stargate 2000	066
General Instrument	054	Philips	015,016,027,029,034,036,037,040,041,048,049	Sylvania	019,067
GI	012,013,023,031,032,033,038,044,075,076,077	Pioneer	026,028,052	Texscan	019,067
		Randtek	015,016	Tocom	025,029,057,058,063
Hamlin	011,012,020,021,042,056	RCA	008,035,074	Unika	039,040,049
Hitachi	045,051,054	Regal	011,020,021	Universal	059,060
Jerrold	012,013,023,031,032,033,038,044,054,070,073	Regency	010,041	Viewstar	015,016,027,029,034,036,037,040,041,048,049
Macom	045,051	SA		Warner Amex	052
Magnavox	015,016,027,029,034,036,037,040,041,048,049	Samsung	000,011,030,052,071,072	Zenith	022,050,065,069

### Codes de lecteur DVD

Philips	007
Proscan	008
RCA	008
Toshiba	002
Panasonic	006
Sony	004
Samsung	000

# Chapitre 4

## FONCTIONNEMENT

### Fonction Plug & Play

Lorsque la télévision est allumée pour la première fois, deux réglages de base s'effectuent de manière automatique et à la suite l'un de l'autre : Réglage de Prog. auto, Horloge.

#### 1

Appuyez sur le bouton **POWER** de la télécommande.

Le message "Plug & Play" s'affiche.

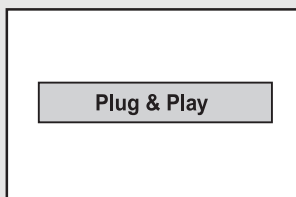

#### 2

Appuyez sur le bouton **ENTER**. La télévision commencera à mémoriser les chaînes disponibles.

Appuyez sur le bouton **ENTER** pour l'arrêter.

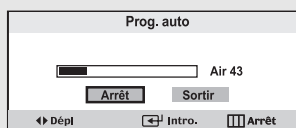

#### 3

Appuyez sur les boutons **GAUCHE/DROITE** pour passer des heures aux minutes.

Réglez les heures et/ou les minutes en appuyant sur les boutons

**MONTER/DESCENDRE** (référez-vous à la page 51 "Régler l'horloge").

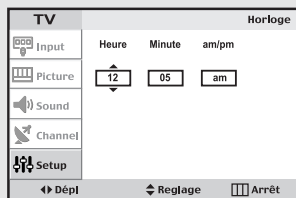

#### 4

Le message "Enjoy your watching." s'affiche.

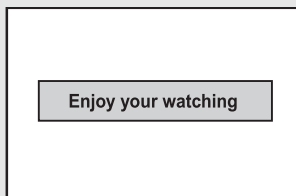

## FONCTIONNEMENT

### Mémorisation des chaînes

Votre télévision peut mémoriser et stocker toutes les chaînes disponibles, que ce soit des chaînes hertziennes ou des chaînes câblées. Une fois que les canaux disponibles sont mémorisés, utilisez les boutons CH $\vee$  et CH $\wedge$  pour balayer les chaînes. Ainsi, il n'est pas nécessaire d'entrer leur numéro. La mémorisation des chaînes se fait en trois étapes : sélection d'une source de radiodiffusion, mémorisation des chaînes (automatique) et ajout et suppression des chaînes (manuel).

#### Sélection de la source du signal vidéo

Avant que votre télévision ne puisse commencer à mémoriser les chaînes disponibles, vous devez spécifier le type de la source de signal reliée à la télévision (c'est-à-dire soit une antenne soit le câble).

# 1

Appuyez sur le bouton **MENU** pour afficher le menu.

Appuyez sur les boutons **MONTER/DESCENDRE**  $\blacktriangle$   $\blacktriangledown$  pour sélectionner "Chaîne", puis appuyez sur le bouton **ENTER**  $\text{[Enter]}$ .

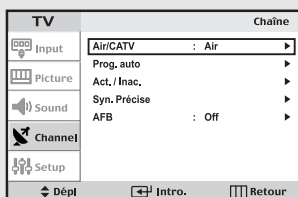

# 2

Appuyez de façon répétée sur le bouton **ENTER**  $\text{[Enter]}$  pour passer en revue ces choix : Air (antenne), STD, HRC ou IRC (toutes les télévisions câblées).

Appuyez sur les boutons **MONTER/DESCENDRE**  $\blacktriangle$   $\blacktriangledown$  pour sélectionner la source du signal vidéo, puis appuyez sur le bouton **ENTER**  $\text{[Enter]}$ .

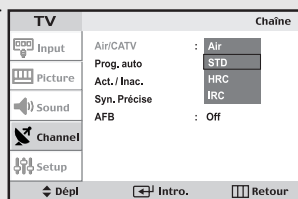

Remarque : STD, HRC et IRC identifient divers types de télévision par câble. Contactez votre câblo-opérateur pour identifier le type de réseau câblé disponible dans votre région.

A ce stade, la source du signal a été sélectionnée. Passez à "Enregistrement des chaînes dans la mémoire" (page suivante).

## FONCTIONNEMENT

### Enregistrement des chaînes dans la mémoire (méthode automatique)

**1**

D'abord, sélectionnez le signal de la source (Air, STD, HRC, IRC). Voir les étapes 1 à 2, page précédente.

Appuyez sur le bouton **MENU**.

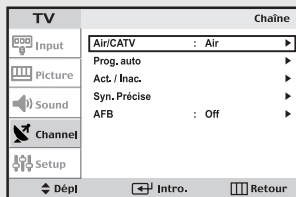

Appuyez sur les boutons **MONTER/DESCENDRE ▲▼** pour sélectionner "Chaîne", puis appuyez sur le bouton **ENTER**.

**2**

Appuyez sur les boutons **MONTER/DESCENDRE ▲▼** pour sélectionner "Prog. auto".

Appuyez sur le bouton **ENTER**.

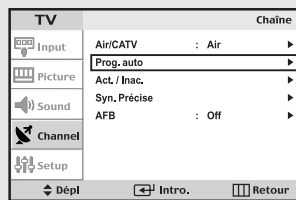

**3**

Appuyez sur les boutons **GAUCHE/DROITE ◀▶** pour sélectionner "Démarrer".

Appuyez sur le bouton **ENTER**.

La télévision commence à mémoriser toutes les chaînes disponibles.

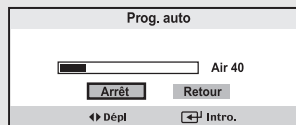
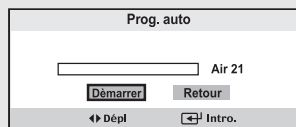

**4**

Une fois que toutes les chaînes disponibles sont enregistrées, le menu Prog. auto réapparaît.

Appuyez sur le bouton **MENU** pour quitter.

◀ La télévision balaie automatiquement toutes les chaînes disponibles et les enregistre dans la mémoire. Cette opération prend une à deux minutes. Appuyez sur **ENTER** à tout moment pour interrompre le processus de mémorisation et retourner au menu CHAÎNE.

#### Pour sélectionner un canal supérieur à 100

Ex. : Appuyez sur **100** → **0** → **8** pour sélectionner le canal 108.

## FONCTIONNEMENT

### Ajout et suppression de chaînes (méthode manuelle)

**1**

Utilisez les boutons numériques pour sélectionner directement la chaîne qui sera ajoutée ou enlevée. Appuyez sur le bouton **MENU** pour afficher le menu.

Appuyez sur les boutons **MONTER/DESCENDRE ▲▼** pour sélectionner "Chaîne", puis appuyez sur le bouton **ENTER**.

Appuyez sur les boutons **MONTER/DESCENDRE ▲▼** pour sélectionner "Ajouter" ou "Enlever", puis appuyez sur le bouton **ENTER**.

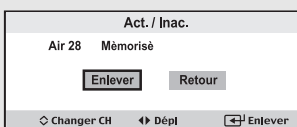
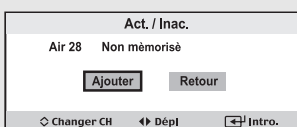
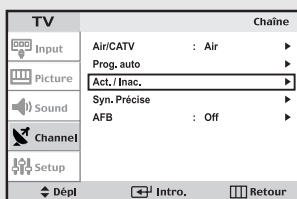

Appuyez sur **ENTER** pour sélectionner "Ajouter et Enlever". Appuyez sur le bouton **MENU** pour quitter.

**2**

Utilisez les boutons numériques pour sélectionner directement la chaîne qui sera ajoutée ou enlevée.

Appuyez sur le bouton **ADD/ERASE**.

Le fait d'appuyer de façon répétée sur ce bouton fait alterner "Ajoutée" et "Enlevée".

Vous pouvez visualiser n'importe quelle chaîne (y compris une chaîne enlevée) à l'aide des boutons numériques de la télécommande.

### Pour sélectionner Entrée Télévision

Permet de sélectionner la télévision ou une autre source externe connectée à la télévision.

Permet de sélectionner l'écran de votre choix.

**1**

Appuyez sur le bouton **MENU** pour afficher le menu.

Appuyez sur les boutons **MONTER/DESCENDRE ▲▼** pour sélectionner "Entrée".

Appuyez sur le bouton **ENTER**.

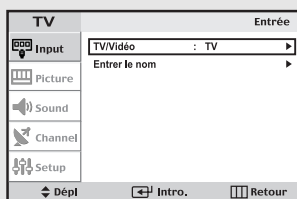

**2**

Appuyez sur le bouton **ENTER** pour sélectionner "TV", puis appuyez sur le bouton **ENTER**.

**3**

Appuyez sur les boutons **MONTER/DESCENDRE ▲▼** pour sélectionner autre source, puis appuyez sur le bouton **ENTER**.

Appuyez sur le bouton **MENU** pour quitter.

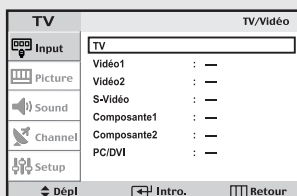



# FONCTIONNEMENT

## Pour éditer le nom de la source

Nommer la source connectée aux entrées pour rendre votre sélection plus simple.

### 1

Appuyez sur le bouton **MENU** pour afficher le menu.

Appuyez sur les boutons **MONTER/DESCENDRE ▲▼** pour sélectionner "Entrée", puis appuyez sur le bouton **ENTER**.

Appuyez sur les boutons **MONTER/DESCENDRE ▲▼** pour sélectionner "Entrer le nom", puis appuyez sur le bouton **ENTER**.

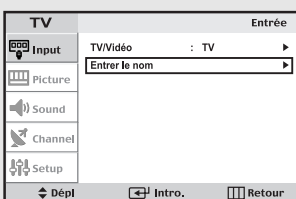
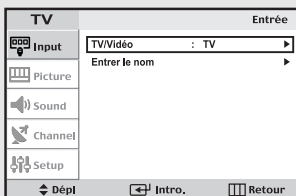

### 2

Appuyez sur les boutons **MONTER/DESCENDRE ▲▼** pour sélectionner "Vidéo1", "Vidéo2", "S-Vidéo", "Composante1", "Composante2" ou "PC/DVI", puis appuyez sur le bouton **ENTER**.

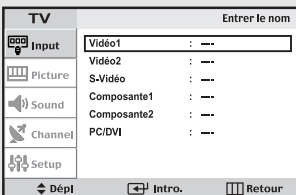

### 3

Appuyez sur les boutons **MONTER/DESCENDRE ▲▼** plusieurs fois jusqu'à ce que le bon magnétoscope s'affiche.

Après avoir enregistré le magnétoscope, appuyez sur le bouton **ENTER**.

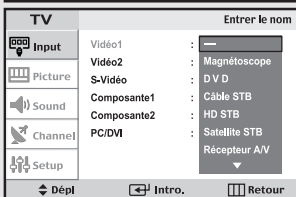
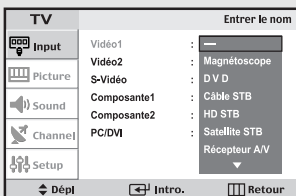

## FONCTIONNEMENT

### Utilisation des paramètres automatiques d'image

Votre télévision dispose de quatre paramètres automatiques d'image (“Personnel”, “Dynamique”, “Standard” et “Cinéma”) qui sont préréglés en usine. Vous pouvez activer soit Dynamique soit Standard, soit Cinéma en appuyant sur P.MODE (ou en faisant une sélection à partir du menu). Mais vous pouvez aussi sélectionner “Personnel ” pour revenir automatiquement à vos paramètres d'image personnalisés.

#### 1

Appuyez sur le bouton **MENU** pour afficher le menu.

Appuyez sur les boutons **MONTER/DESCENDRE ▲ ▼** pour sélectionner “Image”, puis appuyez sur le bouton **ENTER** .

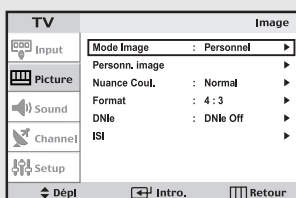

Appuyez sur le bouton **ENTER** .

#### 2

Appuyez sur les boutons **MONTER/DESCENDRE ▲ ▼** pour sélectionner “Dynamique”, “Standard”, “Cinéma” ou “Personnel” puis appuyez sur le bouton **ENTER** .

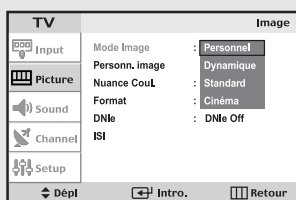

Appuyez sur le bouton **MENU** pour quitter.

#### Autre méthode :

Appuyez sur le bouton **P.MODE** de la télécommande pour sélectionner l'un des paramètres d'image standard .

- Choisissez *Dynamique* pour augmenter la clarté et la netteté de l'image.
- Choisissez *Standard* pour utiliser les réglages d'usine.
- Choisissez *Cinéma* lorsque vous regardez un film.
- Choisissez *Personnel* si vous souhaitez faire vous- même vos réglages suivant vos préférences personnelles (voir “Personnalisation de l'image, page 28).

## FONCTIONNEMENT

### Personnalisation de l'image

Vous pouvez utiliser les menus à l'écran pour changer le contraste, la luminosité, la netteté, la couleur et la teinte en fonction de préférences personnelles. (Sinon, vous pouvez utiliser l'un des paramètres " automatiques ". Voir page suivante.)

**1**

Appuyez sur le bouton **MENU** pour afficher le menu.

Appuyez sur les boutons **MONTER/DESCENDRE ▲▼** pour sélectionner "Image", puis appuyez sur le bouton **ENTER**.

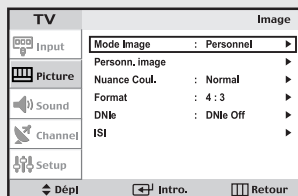

**2**

Appuyez sur les boutons **MONTER/DESCENDRE ▲▼** pour sélectionner "Personn. image", puis appuyez sur le bouton **ENTER**.

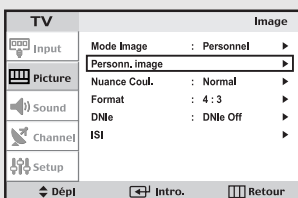

**3**

Appuyez sur le bouton **ENTER** pour sélectionner un élément spécifique.

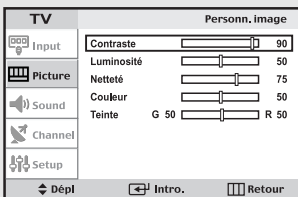

**4**

Appuyez sur les boutons **GAUCHE/DROITE ◀▶** pour augmenter ou baisser la valeur d'un élément spécifique. Par exemple, si vous choisissez "Contraste", et si vous appuyez sur **ENTER**, le contraste augmente.

Appuyez sur le bouton **MENU** pour quitter.

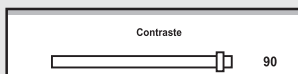

Appuyez sur les boutons **MONTER/DESCENDRE ▲▼** pour sélectionner Contraste, Luminosité, Netteté, Couleur, Teinte.

Le client peut sélectionner les tons des couleurs parmi les pré-réglages suivants : Chaude 1, Chaude 2, Normal, Froide1, Froide2, suivant ses goûts.

## FONCTIONNEMENT

### Utilisation des paramètres automatiques de son

Votre télévision dispose de cinq paramètres automatiques de son (“Personnel”, “Standard”, “Musique”, “Cinéma” et “Discours”) qui sont préréglés en usine. Mais vous pouvez aussi sélectionner “Mode Son” pour revenir automatiquement à vos paramètres personnalisés de son.

#### 1

Appuyez sur le bouton **MENU** pour afficher le menu.

Appuyez sur les boutons **MONTER/DESCENDRE ▲ ▼** pour sélectionner “Son”, puis appuyez sur le bouton **ENTER** .

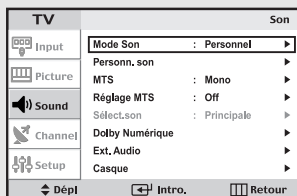

Appuyez sur les boutons **MONTER/DESCENDRE ▲ ▼** pour sélectionner “Mode Son”, puis appuyez sur le bouton **ENTER** .

#### 2

Appuyez sur les boutons **MONTER/DESCENDRE ▲ ▼** pour sélectionner le paramètre de son “Standard”, “Musique”, “Cinéma”, “Discours” ou “Personnel”.

Appuyez sur le bouton **ENTER** .

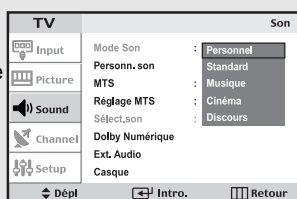

- Choisissez *Standard* pour les paramètres usine standard.
- Choisissez *Musique* quand vous regardez une vidéo musicale ou un concert.
- Choisissez *Cinéma* quand vous regardez des films.
- Choisissez *Discours* quand vous regardez une émission comprenant essentiellement des dialogues (par exemple le journal télévisé).
- Choisissez *Personnel* pour revenir automatiquement à vos paramètres personnalisés.

## FONCTIONNEMENT

### Personnalisation du son

Les paramètres du son peuvent être réglés selon vos préférences personnelles.

(Sinon, vous pouvez utiliser l'un des paramètres "automatiques". Voir page suivante.)

#### 1

Appuyez sur le bouton **MENU** pour afficher le menu.

Appuyez sur les boutons **MONTER/DESCENDRE ▲ ▼** pour sélectionner "Son", puis appuyez sur le bouton **ENTER**.

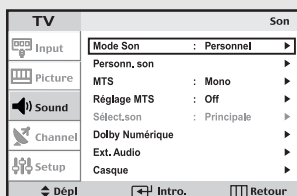

#### 2

Appuyez sur les boutons **MONTER/DESCENDRE ▲ ▼** pour sélectionner "Son personnalisé", puis appuyez sur le bouton **ENTER**.

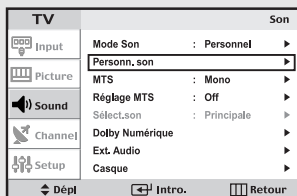

#### 3

Appuyez sur les boutons **MONTER/DESCENDRE ▲ ▼** pour sélectionner un élément spécifique à changer.

Appuyez sur les boutons **GAUCHE/DROITE ◀ ▶** pour augmenter ou réduire la valeur d'un élément spécifique.

Appuyez sur le bouton **MENU** pour quitter.

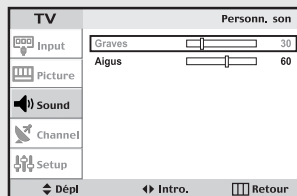

# FONCTIONNEMENT

## Sélection d'une langue de menu

**1**

Appuyez sur le bouton **MENU** pour afficher le menu.

Appuyez sur les boutons **MONTER/DESCENDRE ▲ ▼** pour sélectionner "Configuration", puis appuyez sur le bouton **ENTER**.

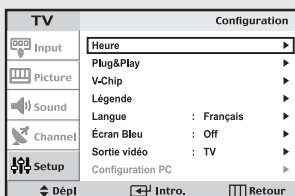

**2**

Appuyez sur les boutons **MONTER/DESCENDRE ▲ ▼** pour sélectionner Langue.

Appuyez sur le bouton **ENTER**.

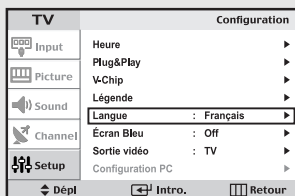

**3**

Appuyez sur les boutons **MONTER/DESCENDRE ▲ ▼** pour sélectionner Langue, Français, Español, Portuguais ou English.

Appuyez sur le bouton **MENU**.

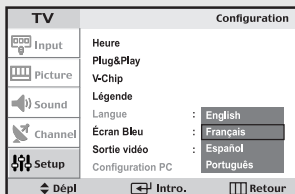

## FONCTIONNEMENT

### Réglage du mode Écran Bleu

Lorsque le signal est très faible ou inexistant, un écran bleu remplace automatiquement l'image brouillée.

Si vous souhaitez continuer à voir une image de médiocre qualité, vous devez régler le mode "Écran Bleu" sur "Off".

**1**

Appuyez sur le bouton **MENU** pour afficher le menu.  
Appuyez sur les boutons **MONTER/DESCENDRE ▲ ▼** pour sélectionner "Configuration", puis appuyez sur le bouton **ENTER** .

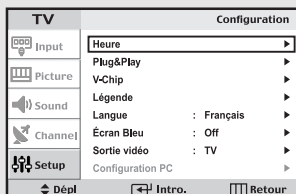

**2**

Appuyez sur les boutons **MONTER/DESCENDRE ▲ ▼** pour sélectionner "Écran Bleu", puis appuyez sur le bouton **ENTER** .

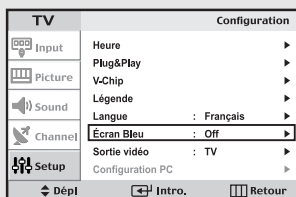

**3**

Appuyez sur les boutons **MONTER/DESCENDRE ▲ ▼** pour mettre Écran Bleu sur "On".  
Appuyez sur le bouton **MENU** pour quitter.

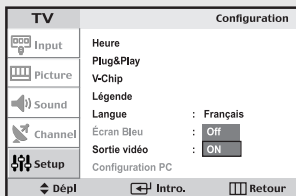

Appuyez sur le bouton **MONTER/DESCENDRE ▲ ▼** pour faire alterner "On" et "Off".

## FONCTIONNEMENT

### Pour sélectionner un périphérique externe

Vous pouvez le sélectionner depuis la télévision, Input1 (Élément1), Input2 (Élément2) et S-Vidéo pour envoyer des signaux à un périphérique connectés aux sorties.

**1**

Appuyez sur le bouton **MENU** pour afficher le menu.

Appuyez sur les boutons **MONTER/DESCENDRE ▲ ▼** pour sélectionner "Configuration", puis appuyez sur le bouton **ENTER** .

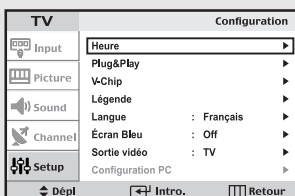

**2**

Appuyez sur les boutons **MONTER/DESCENDRE ▲ ▼** pour sélectionner "Sortie vidéo", puis appuyez sur le bouton **ENTER** .

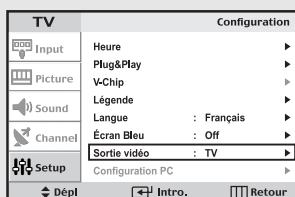

**3**

Appuyez sur les boutons **MONTER/DESCENDRE ▲ ▼** pour sélectionner Nuance coul.

Appuyez sur le bouton **MENU** pour quitter.

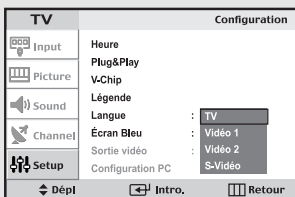

- Si un magnétoscope est connecté aux sorties, vous pouvez enregistrer les signaux venant de la source de votre choix.
- Si les sorties sont connectées à la télévision et que la fonction ISI est activée, vous pouvez sélectionner l'audio de la fenêtre ISI. La sortie audio est automatiquement basculée sur la sortie audio de la fenêtre ISI.



## FONCTIONNEMENT

### AFB (Amplificateur à faible bruit)

Si la télévision fonctionne dans une zone où le signal est faible, la fonction AFB peut parfois améliorer la réception (un préamplificateur à faible bruit augmente le signal d'arrivée).

**1**

Appuyez sur le bouton **MENU** pour afficher le menu.

Appuyez sur les boutons **MONTER/DESCENDRE ▲ ▼** pour sélectionner "Chaîne", puis appuyez sur le bouton **ENTER** .

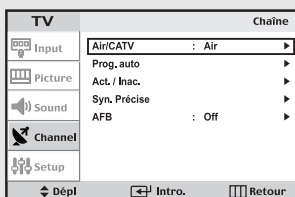

**2**

Appuyez sur les boutons **MONTER/DESCENDRE ▲ ▼** pour sélectionner "AFB", puis appuyez sur le bouton **ENTER** .

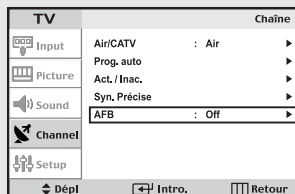

**3**

Appuyez sur les boutons **MONTER/DESCENDRE ▲ ▼** pour mettre AFB sur "On".

Appuyez sur le bouton **MENU** pour quitter.

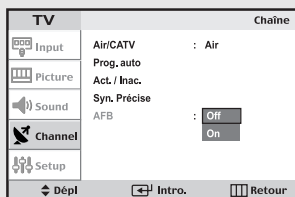

Appuyez sur **MONTER/DESCENDRE ▲ ▼** pour faire alterner "On" et "Off".

## FONCTIONNEMENT

### Syntonisation fine des chaînes

Utilisez la syntonisation fine pour régler manuellement une chaîne spécifique en vue d'une réception optimale.

**1**

Sélectionnez la chaîne appropriée.

**2**

Appuyez sur le bouton **MENU** pour afficher le menu.

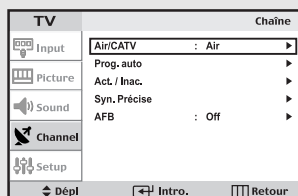

Appuyez sur les boutons **MONTER/DESCENDRE ▲▼** pour sélectionner "Chaîne", puis appuyez sur le bouton **ENTER**.

**3**

Appuyez sur les boutons **MONTER/DESCENDRE ▲▼** pour sélectionner "Syn. Précise", puis appuyez sur le bouton **ENTER**.

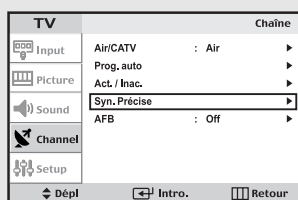

**4**

Appuyez sur les boutons **DROITE ►** et **GAUCHE ◀** pour régler le réglage fin.

Appuyez sur le bouton **MENU** pour quitter.

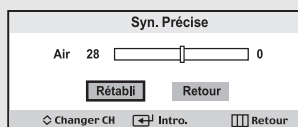
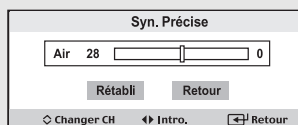

◀ Si vous ne mettez pas la chaîne en mémoire, les ajustements faits aux paramètres seront appliqués avant que vous ne changiez de chaîne mais ils ne sont pas enregistrés. Ils reviendront aux paramètres d'origine lorsque vous changerez de chaîne. Les chaînes réglées par l'utilisateur ont un astérisque "\*" à droite de leur numéro dans la ban nière.

# FONCTIONNEMENT

## Visionnement Image sur Image (ISI)

Ce produit possède un syntoniseur intégré qui ne permet pas au PIP de fonctionner dans le même mode. Veuillez consulter la section 'Réglages du PIP' pour plus de détails.

Vous pouvez utiliser la fonction ISI pour visionner deux sources vidéo simultanément.

Remarque : Lorsque la puce V-Chip est utilisée, la fonction ISI ne peut être utilisée.  
Si la fonction ISI ne fonctionne pas, vérifiez si la puce "V-Chip" est en opération.

### Comment activer la fonction Image Sur Image (ISI)

**1**  
Appuyez sur le bouton **MENU** pour afficher le menu.

Appuyez sur les boutons **MONTER/DESCENDRE ▲ ▼** pour sélectionner "Image", puis appuyez sur le bouton **ENTER**.

Appuyez sur les boutons **MONTER/DESCENDRE ▲ ▼** pour sélectionner "ISI", puis appuyez sur le bouton **ENTER**.

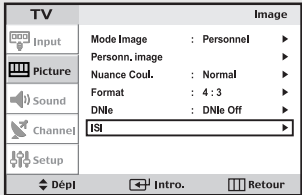

◀ Pour accéder rapidement au menu ISI : Appuyez sur la touche ISI sur la télécommande.

**2**  
Appuyez sur la touche **ENTER** pour choisir ISI "ON".

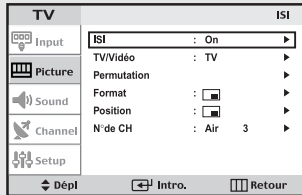

◀ Si vous placez le téléviseur hors tension pendant le visionnement et le remettez sous tension, la fenêtre ISI disparaîtra.

**3**  
Appuyez sur la touche **MENU** pour quitter le menu.  
Remarque : ISI ne fonctionne pas lorsque la puce "V-Chip" est activée.

### Programmation ISI

Main Picture \ Sub Picture	PC Analog	PC DVI	TV Tuner1	TV Tuner2	AV1	AV2	S-VHS	COMP1	COMP2
PC Analog	X	X	0	0	0	0	0	0	0
PC DVI	X	X	0	0	0	0	0	0	0
TV Tuner1	X	X	X	0	0	0	0	0	0
TV Tuner2	X	X	0	X	0	0	0	0	0
AV1	X	X	0	0	X	0	0	0	0
AV2	X	X	0	0	0	X	0	0	0
S-VHS	X	X	0	0	0	0	X	0	0
COMP1	X	X	0	0	0	0	0	X	X
COMP2	X	X	0	0	0	0	0	X	X

## FONCTIONNEMENT

### Alternance entre ISI et l'image principale

Quand vous appuyez sur le bouton **SWAP**, l'image de la fenêtre ISI apparaît sur l'écran principal, et vice versa.



◀ Lorsque l'écran principal est en mode PC, cette fonction n'est pas disponible.

### Changement de la chaîne ISI

Appuyez sur le bouton **CH** ^ / ∨ PIP pour changer la chaîne qui apparaît dans la fenêtre ISI.

### Changement de taille de la fenêtre ISI

Appuyez sur le bouton **SIZE** pour permuter entre une grande fenêtre ISI et une petite fenêtre ISI.

- Vous ne pouvez pas sélectionner la fonction ISI lorsque la télévision est en mode économie d'énergie. Les messages "Contrôle câble Vidéo" or "Fréquence Hor." vont apparaître à l'écran en mode PC.
- Appuyez sur le bouton  encore une fois pour désélectionner le mode ISI.
- Il se peut que l'image dans la fenêtre ISI devienne moins naturelle lorsque vous passez l'écran principal en mode jeu ou karaoké. Passez de l'écran principal vers la fenêtre ISI pour un affichage normal.
- Vous pouvez ajuster la position de l'image en utilisant le menu Taille .

## FONCTIONNEMENT

### Changement de la taille de l'écran

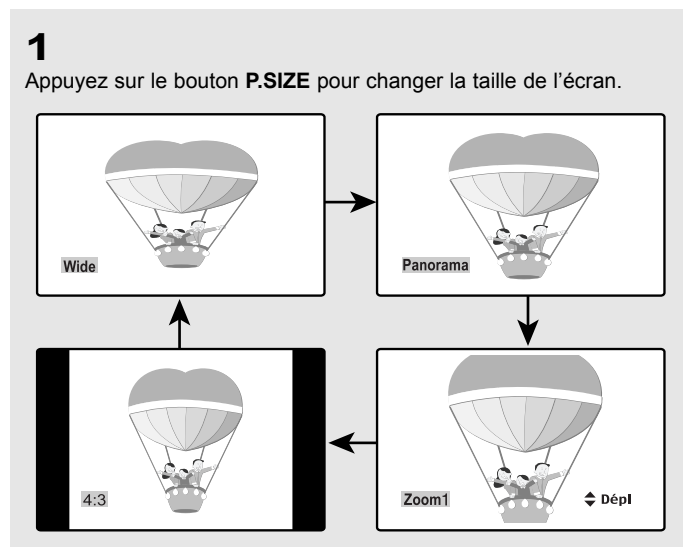

- Large : Pour régler l'image en mode 16:9.
- Panorama : Utilisez ce mode afficher une image panoramique au format large.  
(Toutefois, cette fonction n'est pas disponible en modes 720p et 1080i)
- Zoom 1, 2 : Pour agrandir la taille de l'image sur l'écran.
- 4 : 3 : Pour régler l'image en mode normal, c.-à-d. 4:3.  
Cela correspond à la taille d'écran standard.

### Gel de l'image

- 1**  
Appuyer le bouton Calme pour geler une image en mouvement de "**STILL**".
- N'est pas disponible si la fonction V-Chip est activée.
  - Le son normal fera toujours est entendu.  
Appuyez de nouveau pour annuler.

## FONCTIONNEMENT

### Réglage de la couleur d'arrière plan

Vous pouvez modifier la couleur de la totalité de votre écran suivant votre préférence.

**1**

Appuyez sur le bouton **MENU** pour afficher le menu.

Appuyez sur les boutons **MONTER/DESCENDRE ▲ ▼** pour sélectionner "Image", puis appuyez sur le bouton **ENTER**.

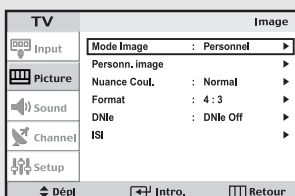

**2**

Appuyez sur les boutons **MONTER/DESCENDRE ▲ ▼** pour sélectionner "Nuance Coul.", puis appuyez sur le bouton **ENTER**.

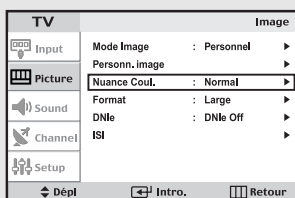

**3**

Appuyez sur les boutons **MONTER/DESCENDRE ▲ ▼** pour sélectionner Nuance coul.

Appuyez sur le bouton **MENU** pour quitter.

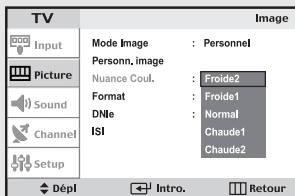

Le client peut sélectionner les tons des couleurs parmi les pré-réglages suivants : Chaude 1, Chaude 2, Normal, Froide1, Froide2, suivant ses goûts.

## FONCTIONNEMENT

### Installer le DNIe

Le DNIe (Image Naturelle Numérique) est une technologie d'amélioration de la qualité de l'image numérique développée par Samsung et permet la reproduction d'images des plus réalistes.

**1**

Appuyez sur les bouton **MENU** pour afficher le menu.

Appuyez sur les boutons **MONTER/DESCENDRE ▲ ▼** pour sélectionner "Image", puis appuyez sur le bouton **ENTER**.

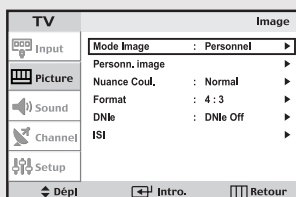

**2**

Appuyez sur les boutons **MONTER/DESCENDRE ▲ ▼** pour sélectionner "DNIe", puis appuyez sur le bouton **ENTER**.

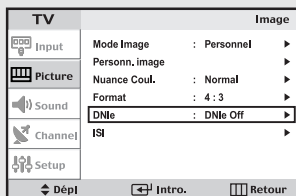

**3**

Appuyez sur les boutons **MONTER/DESCENDRE ▲ ▼** pour sélectionner Nuance coul.

Appuyez sur le bouton **MENU** pour quitter.

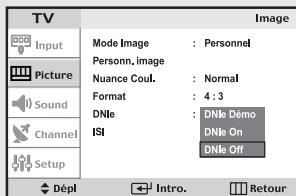

- DNIe Démo : l'écran affiche l'image améliorée sur la gauche et l'image originale sur la droite.
- DNIe On : l'image améliorée proposée en mode Démo DNIe est affichée.
- DNIe Off : le mode DNIe est désactivé et l'écran revient à son affichage d'origine.

## FONCTIONNEMENT

### Pour profiter du son Dolby Numérique

Le Dolby Numérique est une technologie du son d'ambiance qui reproduit le son en utilisant des voies séparées. Souvent appelé "système de canaux 5.1", cela consiste en 5 canaux d'une bande de 20 – 20,000Hz - deux canaux pour l'avant (gauche et droite), un canal pour le centre et deux canaux pour l'arrière (gauche et droite) - et un canal 0.1, canal pour le subwoofer, d'une bande de 20 – 100Hz (effet de basse).

#### Activer le Dolby Pro-Logic II

**1**

Appuyez sur le bouton **MENU** pour afficher le menu.

Appuyez sur les boutons **MONTER/DESCENDRE ▲ ▼** pour sélectionner "Son", puis appuyez sur le bouton **ENTER**.

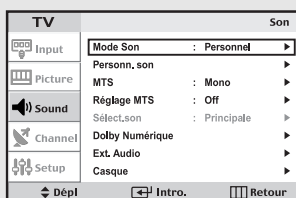

**2**

Appuyez sur les boutons **MONTER/DESCENDRE ▲ ▼** pour sélectionner "Dolby Numérique", puis appuyez sur le bouton **ENTER**.

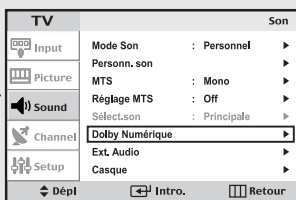

**3**

Appuyez sur les boutons **MONTER/DESCENDRE ▲ ▼** pour sélectionner "Dolby Pro-LogicII", puis appuyez sur le bouton **ENTER**.

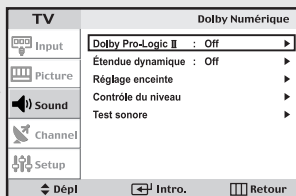

**4**

Appuyez sur les boutons **MONTER/DESCENDRE ▲ ▼** pour mettre Dolby Pro-LogicII sur "On".

Appuyez sur le bouton **MENU** pour quitter.

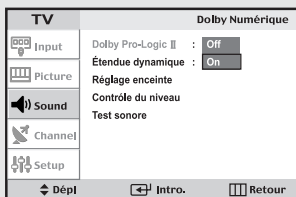

- Activez le Dolby Prologic II lorsque la télévision reçoit des signaux en mono ou stéréo pour profiter du système 5.1 Dolby surround.



## FONCTIONNEMENT

# Pour profiter du son Dolby Numérique

## Étendue dynamique

**1**

Appuyez sur le bouton **MENU** pour afficher le menu.

Appuyez sur les boutons **MONTER/DESCENDRE ▲ ▼** pour sélectionner "Son", puis appuyez sur le bouton **ENTER**.

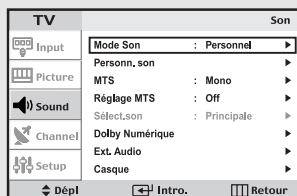

**2**

Appuyez sur les boutons **MONTER/DESCENDRE ▲ ▼** pour sélectionner "Dolby Numérique", puis appuyez sur le bouton **ENTER**.

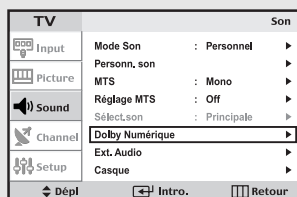

**3**

Appuyez sur les boutons **MONTER/DESCENDRE ▲ ▼** pour sélectionner "Étendue dynamique", puis appuyez sur le bouton **ENTER**.

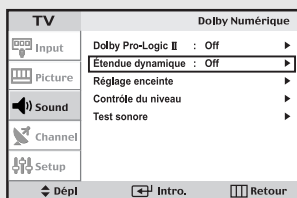

**4**

Appuyez sur les boutons **MONTER/DESCENDRE ▲ ▼** pour mettre Étendue dynamique sur "On".

Appuyez sur le bouton **MENU** pour quitter.

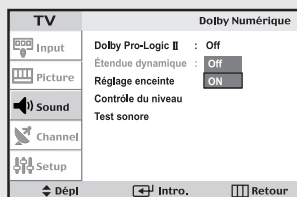

- Réduit la différence entre le volume le plus fort et le plus bas. Parfait pour l'écoute la nuit.

## FONCTIONNEMENT

### Haut-parleurs Paramètres

Ajuste le niveau de la sortie de chaque haut-parleur connecté pour optimiser la qualité du son.

#### Réglage enceinte

**1**

Appuyez sur le bouton **MENU** pour afficher le menu.

Appuyez sur les boutons **MONTER/DESCENDRE ▲ ▼** pour sélectionner "Son", puis appuyez sur le bouton **ENTER** .

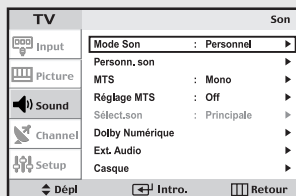

**2**

Appuyez sur les boutons **MONTER/DESCENDRE ▲ ▼** pour sélectionner "Dolby Numérique", puis appuyez sur le bouton **ENTER** .

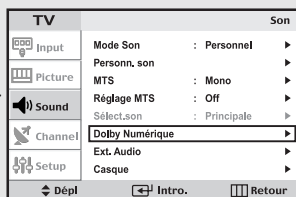

**3**

Appuyez sur les boutons **MONTER/DESCENDRE ▲ ▼** pour sélectionner "Réglage enceinte", puis appuyez sur le bouton **ENTER** .

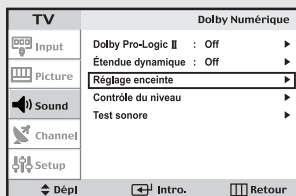

**4**

Appuyez sur les boutons **MONTER/DESCENDRE ▲ ▼** pour mettre Réglage enceinte sur "Avant gauche".

Appuyez sur le bouton **MENU** pour quitter.

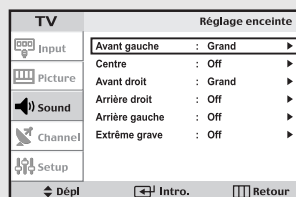

- Choisissez "étroit" ou "large" pour les haut-parleurs avants (gauche et droite) et sélectionnez MARCHE/ARRÊT pour le central, le subwoofer et les arrières (gauche et droite).
- Lorsque le Dolby Prologic II est activé : Allumez le subwoofer et choisissez les haut-parleurs étroits pour les avants (gauche et droite) pour écouter les basses.
- Si les haut-parleurs ne sont pas encore branchés, désactivez le contrôle des haut-parleurs pour entendre le son "remixé" des haut-parleurs avants.

## FONCTIONNEMENT

# Pour profiter du son Dolby Numérique

### Contrôle du niveau

**1**

Appuyez sur le bouton **MENU** pour afficher le menu.

Appuyez sur les boutons **MONTER/DESCENDRE ▲ ▼** pour sélectionner "Son", puis appuyez sur le bouton **ENTER**.

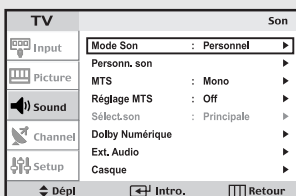

**2**

Appuyez sur les boutons **MONTER/DESCENDRE ▲ ▼** pour sélectionner "Dolby Numérique", puis appuyez sur le bouton **ENTER**.

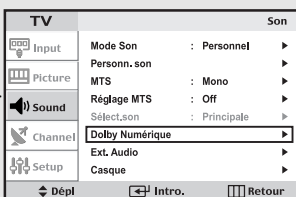

**3**

Appuyez sur les boutons **MONTER/DESCENDRE ▲ ▼** pour sélectionner "Contrôle du niveau", puis appuyez sur le bouton **ENTER**.

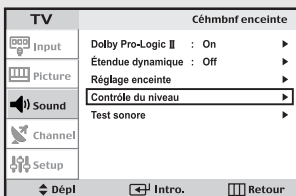

**4**

Appuyez sur les boutons **MONTER/DESCENDRE ▲ ▼** pour sélectionner "Test sonore", puis appuyez sur le bouton **ENTER**.

Appuyez sur le bouton **MENU** pour quitter.

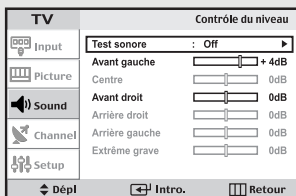

- Vous pouvez choisir MARCHE/ARRÊT pour faire des tests. Les niveaux de sortie des haut-parleurs avant, arrière (gauche et droite) et du haut-parleur central sont réglables à plus ou moins 10dB.
- Permet de régler les paramètres de connexion et les niveaux de sortie de chaque haut-parleur.

# FONCTIONNEMENT

## Test sonore

**1**

Appuyez sur le bouton **MENU** pour afficher le menu.

Appuyez sur les boutons **MONTER/DESCENDRE ▲ ▼** pour sélectionner "Son", puis appuyez sur le bouton **ENTER**.

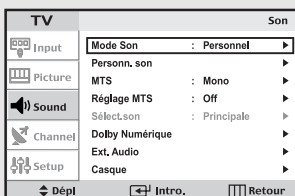

**2**

Appuyez sur les boutons **MONTER/DESCENDRE ▲ ▼** pour sélectionner "Dolby Numérique", puis appuyez sur le bouton **ENTER**.

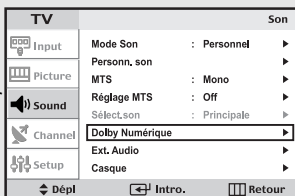

**3**

Appuyez sur les boutons **MONTER/DESCENDRE ▲ ▼** pour sélectionner "Test sonore", puis appuyez sur le bouton **ENTER**.

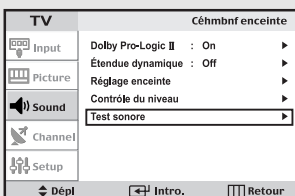

**4**

Appuyez sur les boutons **MONTER/DESCENDRE ▲ ▼** pour sélectionner "Arrière gauche" ou "Arrière droit", puis appuyez sur le bouton **ENTER**.

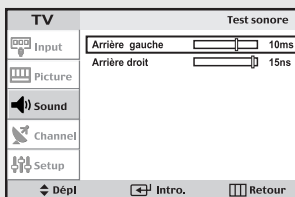

Appuyez sur les boutons **GAUCHE/DROITE ◀ ▶** pour augmenter ou réduire "Test sonore".

Appuyez sur le bouton **MENU** pour quitter.

- Pour un meilleur son en 5.1 canaux, placez les haut-parleurs de telle façon que la distance entre chacun des haut-parleurs et vous-même soit la même. Le son sortant des haut-parleurs n'arrivent pas au même moment sur la personne qui écoute. Le timing varie suivant l'emplacement des haut-parleurs. Le délai est ajustable en changeant le temps de réponse des haut-parleurs arrières.

**FONCTIONNEMENT**

**Pour profiter du son Dolby Numérique**

**TRADEMARK & LABEL LICENSE NOTICE**



Manufactured under license from Digital Theater Systems, Inc. US Pat. No. 5,451,942, 5, 956, 674, 5, 974, 380, 5, 978, 762 and other world-wide patents issued and pending. "DTS" and "DTS Digital Surround" are registered trademarks of Digital Theater Systems, Inc. Copyright 1996, 2000 Digital Theater System, Inc. All Rights Reserved.



Manufactured under license from Dolby Laboratories. "Dolby", "Pro Logic", and the double-D symbol are trademarks of Dolby Laboratories.

**Positionnement idéal des haut-parleurs**

**Haut-parleurs avants**

Placez les haut-parleurs de telle sorte que les tweeters des haut-parleurs avants soient à la hauteur des oreilles de l'auditeur et qu'ils aient un angle de 45 degrés par rapport à sa position.

**Haut-parleur central**

Bien qu'idéalement ils devraient être positionné à la même hauteur que les haut-parleurs avants, vous pouvez les placer sur ou sous la télévision.

**Haut-parleurs arrières**

Placez les haut-parleurs dans le dos de l'auditeur de telle sorte qu'ils soient placé à 23.6 inch – 35.4 inch au-dessus de celui-ci, face orientée vers le bas.

Si vous n'avez pas assez de place dans votre pièce et que vous devez vous asseoir au dos au mur, positionnez les haut-parleurs arrières de telle sorte qu'ils se fassent face.

**Subwoofer**

Le subwoofer ne demande aucun emplacement particulier. Placez-le où vous le souhaitez.

## FONCTIONNEMENT

### Changer les paramètres Stéréo

Si vous habitez dans une zone où la réception est mauvaise (fréquence trop faible) il se peut que vous ayez une mauvaise qualité sonore pendant le choix du canal. Désactivez la fonction Stéréo, en la mettant sur ARRÊT. Cela éliminera les bruits. Sélectionnez ARRÊT et mettez les paramètres du MTS sur Mono.

#### 1

Appuyez sur le bouton **MENU** pour afficher le menu.

Appuyez sur les boutons **MONTER/DESCENDRE ▲ ▼** pour sélectionner "Son", puis appuyez sur le bouton **ENTER** .

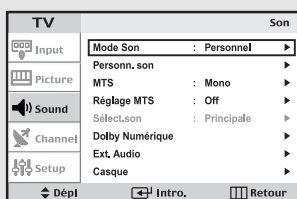

#### 2

Appuyez sur les boutons **MONTER/DESCENDRE ▲ ▼** pour sélectionner "Réglage MTS", puis appuyez sur le bouton **ENTER** .

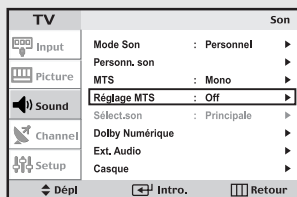

#### 3

Appuyez sur les boutons **MONTER/DESCENDRE ▲ ▼** pour mettre Réglage MTS sur "On", puis appuyez sur le bouton **ENTER** .

Appuyez sur le bouton **MENU** pour quitter.

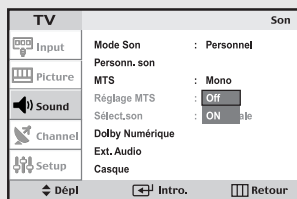

- Si le son est de mauvaise qualité lorsque vous regardez un programme général en stéréo, appuyez sur le bouton MTS et sélectionnez "Mono".
- Vous ne pouvez pas utiliser la fonction bilingue lorsque vous regardez un programme en mono.
- Si vous désactivez le mode stéréo et changez de canal, vous resterez en mode MONO quelque soit les propriétés des signaux reçus de l'émetteur.
- Appuyez sur le bouton MTS pour passer de Mono à Stéréo. (Attention : cela ne fonctionne uniquement que si le programme est en stéréo).

## FONCTIONNEMENT

### Sélectionner le son principal ou secondaire

Lorsque le mode ISI est activé, vous pouvez sélectionner soit Principal soit Secondaire.

**1**

Appuyez sur le bouton **MENU** pour afficher le menu.  
Appuyez sur les boutons **MONTER/DESCENDRE ▲ ▼** pour sélectionner "Son", puis appuyez sur le bouton **ENTER**.

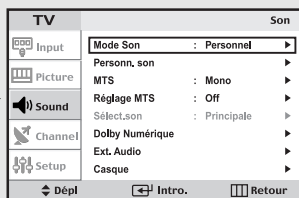

**2**

Appuyez sur les boutons **MONTER/DESCENDRE ▲ ▼** pour sélectionner "Sélect.son", puis appuyez sur le bouton **ENTER**.

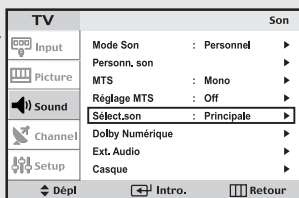

**3**

Appuyez sur les boutons **MONTER/DESCENDRE ▲ ▼** pour sélectionner "Principale" ou "Secondaire".

Sélectionnez "Principale" pour écouter le son de la télévision et "Secondaire" pour écouter le son de la fenêtre ISI.

Appuyez sur le bouton **MENU** pour quitter.

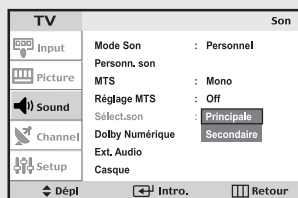

◀ Remarque : Sélect. son peut également être utilisé pour sélectionner le son principal ou secondaire des haut-parleurs.

# FONCTIONNEMENT

## Pour sélectionner un Entrée externe.

**1**

Appuyez sur le bouton **MENU** pour afficher le menu.

Appuyez sur les boutons **MONTER/DESCENDRE ▲ ▼** pour sélectionner "Son", puis appuyez sur le bouton **ENTER**.

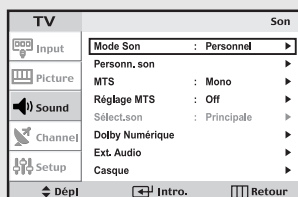

**2**

Appuyez sur les boutons **MONTER/DESCENDRE ▲ ▼** pour sélectionner "Ext.Audio", puis appuyez sur le bouton **ENTER**.

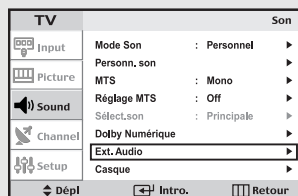

**3**

Appuyez sur les boutons **MONTER/DESCENDRE ▲ ▼** pour sélectionner "Optique" ou "Coaxial", puis appuyez sur le bouton **ENTER**.

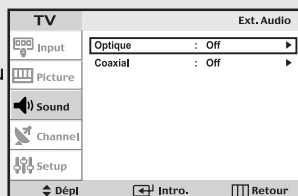

**4**

Appuyez sur les boutons **MONTER/DESCENDRE ▲ ▼** pour sélectionner puis appuyez sur le bouton **ENTER**.

Appuyez sur le bouton **MENU** pour quitter.

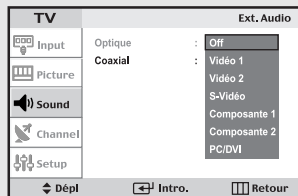

- Câble optique : Change les impulsions électriques en signaux optiques. Ce système de transmission envoie des signaux audio numériques en format S/PDIF, dans lequel le conducteur en verre transmet les signaux sous forme de lumière.
- Câble coaxial : Utilise les fibres en cuivre pour transmettre les signaux numériques.



## FONCTIONNEMENT

### Réglage du son du casque

L'option casque est particulièrement utile pour regarder simultanément l'écran principal et la fenêtre ISI.

**1**

Appuyez sur le bouton **MENU** pour afficher le menu.

Appuyez sur les boutons **MONTER/DESCENDRE ▲ ▼** pour sélectionner "Son", puis appuyez sur le bouton **ENTER** .

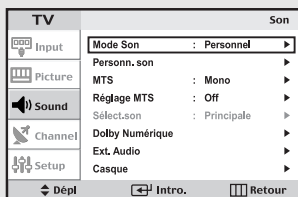

◀ Remarque : Le casque doit être acheté séparément.

**2**

Appuyez sur les boutons **MONTER/DESCENDRE ▲ ▼** pour sélectionner "Casque", puis appuyez sur le bouton **ENTER** .

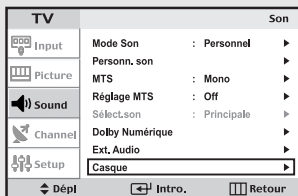

**3**

Appuyez sur les boutons **MONTER/DESCENDRE ▲ ▼** puis appuyez Choisir pour sélectionner l'élément à modifier.

Appuyez sur les boutons **GAUCHE/DROITE ◀ ▶** pour augmenter ou diminuer la valeur d'un élément spécifique.

Appuyez sur le bouton **MENU** pour quitter.

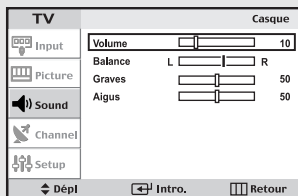

◀ Remarque : Lorsque vous voulez écouter la télévision uniquement avec le casque, appuyez sur le bouton MUTE ou le bouton VOL - pour régler le volume de l'enceinte de télévision sur zéro (0).

## FONCTIONNEMENT

### Régler l'horloge

Régler l'horloge est nécessaire pour pouvoir utiliser les diverses fonctions relatives à l'heure de la télévision. Vous pouvez également contrôler l'heure pendant que vous regardez la télévision (appuyez simplement sur DISPLAY).

**1**

Appuyez sur le bouton **MENU** pour afficher le menu.

Appuyez sur les boutons **MONTER/DESCENDRE ▲ ▼** pour sélectionner "Configuration", puis appuyez sur le bouton **ENTER**.

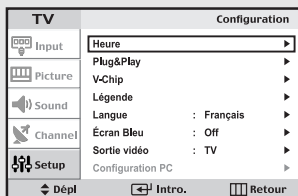

**2**

Appuyez sur le bouton **ENTER** pour sélectionner "Heure" puis appuyez sur le bouton **ENTER** pour sélectionner "Horloge".

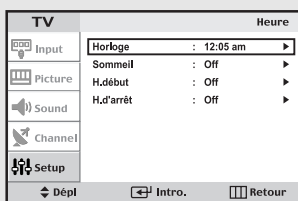

**3**

Appuyez plusieurs fois sur les boutons **MONTER/DESCENDRE ▲ ▼** jusqu'à ce que l'heure correcte soit affichée.

Lorsque l'heure est entrée, appuyez sur les boutons **GAUCHE/DROITE ◀ ▶**.

Appuyez plusieurs fois sur les boutons **MONTER/DESCENDRE ▲ ▼** jusqu'à ce que la valeur correcte des minutes apparaisse.

Appuyez sur les boutons **GAUCHE/DROITE ◀ ▶** pour sélectionner am/pm puis faites votre réglage avec les boutons **MONTER/DESCENDRE ▲ ▼**.

Appuyez sur le bouton **MENU** pour quitter.

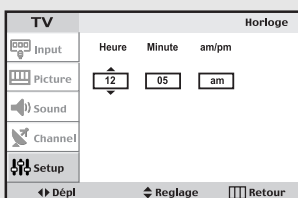

◀ Remarque : vous pouvez également régler l'heure en utilisant les boutons numériques de la télécommande.

# FONCTIONNEMENT

## Réglage de la minuterie de mise en marche/arrêt

**1**

Appuyez sur le bouton **MENU** pour afficher le menu.

Appuyez sur les boutons **MONTER/DESCENDRE ▲▼** pour sélectionner "Configuration", puis appuyez sur le bouton **ENTER**.

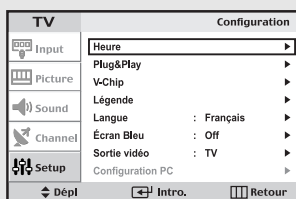

◀ Before using the timer, you must set the TV's clock. (See "Setting the Clock" on page 51)

**2**

Appuyez sur le boutons **ENTER** pour sélectionner "Heure", puis appuyez sur le boutons **ENTER** pour sélectionner "Horloge".

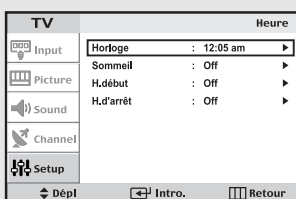

**3**

Appuyez sur les boutons **MONTER/DESCENDRE ▲▼** pour sélectionner "H.début", puis appuyez sur le bouton **ENTER**.

Appuyez plusieurs fois sur les boutons **MONTER/DESCENDRE ▲▼** pour sélectionner l'heure appropriée.

Appuyez plusieurs fois sur les boutons **GAUCHE/DROITE ◀▶** pour sélectionner l'heure appropriée (exemple : l'heure à laquelle la télévision va s'allumer).

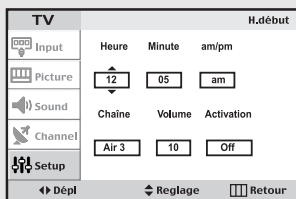
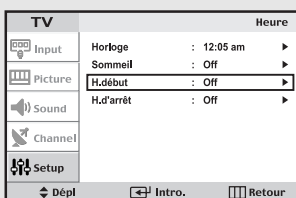

◀ Lors du réglage de l'heure, assurez-vous que le moment de la journée (am = matin ou pm = après-midi) apparaît correctement à gauche de l'heure.

## FONCTIONNEMENT

### 4

Appuyez sur les boutons **GAUCHE/DROITE** ◀▶ pour sélectionner "Configuration".

Appuyez sur les boutons **MONTER/DESCENDRE** ▲▼ pour allumer la minuterie de mise en marche. (Appuyez de façon répétée sur les boutons **MONTER/DESCENDRE** ▲▼ pour faire alterner "On" et Off".)

Une fois le réglage terminé, appuyez sur le bouton **ENTER** [↵] .

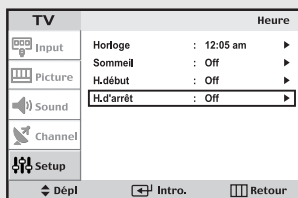

◀ Pour désactiver "H. début", sélectionnez "Off" à cette étape.

### 5

Pour régler l'heure d'arrêt, appuyez sur les boutons **MONTER/DESCENDRE** ▲▼ pour sélectionner "H. d'arrêt".

Appuyez sur le bouton **ENTER** [↵] et réglez l'heure et les minutes. (Suivez la même procédure qu'aux étapes 1 à 4 ci-dessus).

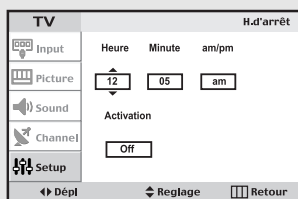

### 6

Une fois le réglage de la minuterie terminé, appuyez sur le bouton **MENU** pour quitter.

#### • Que signifie Arrêt Absent ?

Lorsque vous activez le minuteur, votre téléviseur s'éteindra si vous n'effectuez aucune commande au cours des 3 heures qui suivent la mise en marche du téléviseur.

Cette fonction "Arrêt Absent" est disponible uniquement lorsque le minuteur est activé (Timer On)

Cette fonction évitera les pertes ou dissipations causées par votre téléviseur resté en position "marche" pendant un long moment à cause de la fonction "minuteur" restée activée (lorsque vous êtes en vacances par exemple).

## FONCTIONNEMENT

### Paramétrer le minuteur

Règle le minuteur pour éteindre automatiquement la télévision à un moment prédéfini.

#### Paramétrer le minuteur MARCHÉ/ARRÊT en utilisant le menu

**1**

Appuyez sur le bouton **MENU** pour afficher le menu.

Appuyez sur les boutons **MONTER/DESCENDRE ▲ ▼** pour sélectionner "Configuration", puis appuyez sur le bouton **ENTER** .

Appuyez sur les boutons **ENTER**  pour sélectionner "Heure".



**2**

Appuyez sur les boutons **MONTER/DESCENDRE ▲ ▼** pour sélectionner "Sommeil", puis appuyez sur le bouton **ENTER** .

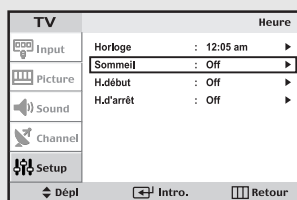

**3**

Appuyez plusieurs fois sur les boutons **MONTER/DESCENDRE ▲ ▼** jusqu'à ce que l'heure correcte soit affichée.

Appuyez sur le bouton **MENU** pour quitter.

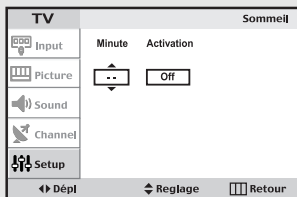

- **Une méthode simple pour paramétrer le minuteur**

Appuyez sur le bouton  de la télécommande.

Le nombre à l'écran change :

Off • 30 • 60 • 90 • 120 • 150 • 180.

# FONCTIONNEMENT

## Utilisation de la fonction V-Chip

La fonction V-Chip exclut automatiquement les programmes qui sont considérés comme inappropriés pour les enfants. L'utilisateur doit d'abord entrer un code NIP (numéro d'identification personnel) avant de pouvoir spécifier ou modifier les restrictions de la fonction V-Chip.

### Réglage de votre numéro d'identification personnel (NIP)

**1**

Appuyez sur le bouton **MENU** pour afficher le menu.

Appuyez sur les boutons **MONTER/DESCENDRE** ▲ ▼ pour sélectionner "Configuration", puis appuyez sur le bouton **ENTER** (↵).

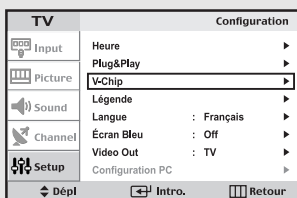

**2**

Appuyez sur les boutons **MONTER/DESCENDRE** ▲ ▼ pour sélectionner "V-Chip", puis appuyez sur le bouton **ENTER** (↵).

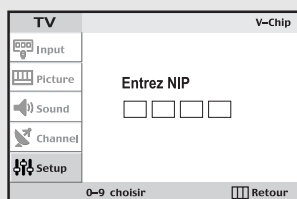

L'écran "Entrez NIP" apparaît. Entrez votre code NIP à quatre chiffres. Remarque : Le code NIP par défaut d'un nouveau téléviseur est "0-0-0-0".

**3**

Une fois que vous avez entré un code NIP valide, l'écran "V-chip" apparaît.

Appuyez sur les boutons **MONTER/DESCENDRE** ▲ ▼ pour sélectionner "Changer NIP".

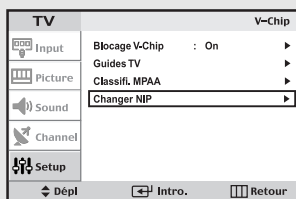

**4**

Appuyez sur le bouton **ENTER** (↵). L'écran de changement de code NIP apparaît. Choisissez un code NIP à quatre chiffres et entrez-le.

Dès que vous avez saisi les quatre chiffres, l'écran "Confirm new Pin" apparaît. Entrez de nouveau ces 4 chiffres. Quand l'écran Confirm apparaît, cela signifie que votre code NIP a été mémorisé. Appuyez sur le bouton **MENU** pour quitter.

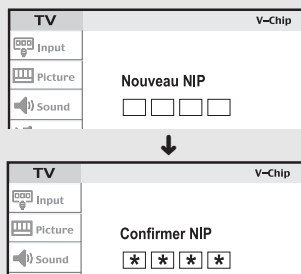

◀ Remarque : Si vous avez oublié le code NIP, appuyez sur les boutons de la télé commande dans l'ordre suivant, ce qui remet le code PIN à 0-0-0-0 : POWER OFF → MUTE → 8 → 2 → 4 → POWER ON.

## FONCTIONNEMENT

### Comment activer/désactiver la fonction V-Chip

Remarque : Le V-Chip ne peut pas être utilisé pendant l'opération de ISI.

**1**

Appuyez sur le bouton **MENU** pour afficher le menu.

Appuyez sur les boutons **MONTER/DESCENDRE ▲ ▼** pour sélectionner "Configuration", puis appuyez sur le bouton **ENTER**.

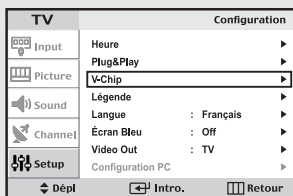

**2**

Appuyez sur les boutons **MONTER/DESCENDRE ▲ ▼** pour sélectionner "V-Chip", puis appuyez sur le bouton **ENTER**.

L'écran "Entrez NIP" apparaît. Entrez votre code NIP à quatre chiffres.

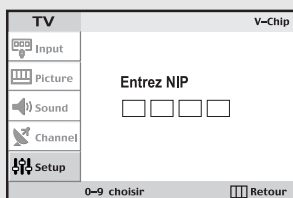

**3**

L'écran "V-Chip" apparaît et "Blocage V-Chip" est sélectionné.

Pour activer la fonction V-Chip, appuyez sur le bouton **ENTER** pour régler le "Blocage V-Chip" sur Yes. (Appuyez sur les boutons **MONTER/DESCENDRE ▲ ▼** pour alterner entre On et Off.)

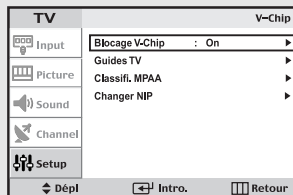

### Comment configurer les restrictions à l'aide des ' Guidelines TV '

Réglez d'abord le numéro d'identification personnel (NIP) et activez la fonction V-Chip. (Voir section précédente.) Les restrictions parentales peuvent être réglées à l'aide de l'une de ces deux méthodes : Les TV guidelines ou la Classification MPAA.

**1**

Appuyez sur les boutons **MONTER/DESCENDRE ▲ ▼** pour sélectionner "Configuration", puis appuyez sur le bouton **ENTER**.

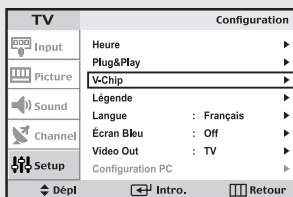

# FONCTIONNEMENT

## 2

Appuyez sur les boutons **MONTER/DESCENDRE ▲ ▼** pour sélectionner "V-Chip", puis appuyez sur le bouton **ENTER** .

L'écran "Entrez NIP" apparaît. Entrez votre code NIP à quatre chiffres.

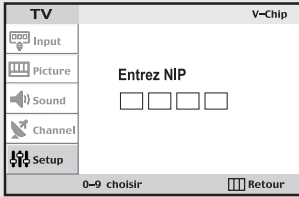

## 3

Appuyez sur les boutons **MONTER/DESCENDRE ▲ ▼** pour sélectionner "GuideLines TV" puis appuyez sur le bouton **ENTER** .

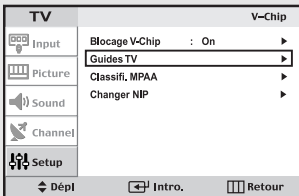

## 4

L'écran "GuideLines TV" apparaît. Appuyez sur les boutons **MONTER/DESCENDRE ▲ ▼** pour sélectionner l'une des six catégories d'âge :

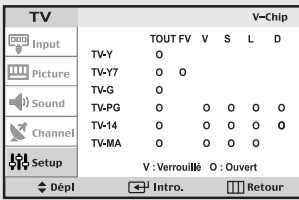

- TV-Y Jeunes enfants
- TV-Y7 Enfants de 7 ans et plus
- TV-G Tout public
- TV-PG Accord parental
- TV-14 Téléspectateurs de 14 ans et plus
- TV-MA Public averti.

◀ Remarque : Ces catégories forment deux groupes séparés : TV-Y et TV-Y7 (jeunes enfants et enfants de 7 ans et plus) et de TV-G à TV-Ma (tous les autres). Les restrictions pour ces deux groupes fonctionnent indépendamment : Si un foyer comporte de très jeunes enfants ainsi que des jeunes adultes, les TV guidelines doivent être réglées séparément pour chaque groupe d'âge. (Voir étape suivante.)

## 5

A ce stade, une des évaluations TV est choisie.

Appuyez sur le bouton ► : En fonction de votre réglage existant, une lettre, soit "U" soit "B" se met à clignoter. (U = Débloqué, B = Bloqué)

Lorsque la couleur de "U" ou "B" a changé, appuyez sur le bouton **ENTER** . pour verrouiller ou déverrouiller la catégorie.

Une évaluation TV est mise en surbrillance. Pour sortir de cet écran, appuyez une nouvelle fois sur **MENU**. Pour sélectionner une autre évaluation TV, appuyez sur les boutons **MONTER/DESCENDRE ▲ ▼** puis répétez la procédure.

Remarque 1 : TV-Y7, TV-PG, TV-14 et TV-MA disposent d'options supplémentaires. Voir l'étape suivante pour changer une des évaluations secondaires suivantes :

- FV : Fantastique Violence
- D : Dialogues à connotation sexuelle
- L : Langage adulte
- S : Scènes de sexe
- V : Violence

Remarque 2 : La fonction V-Chip bloque automatiquement certaines catégories qui sont "plus restrictives". Par exemple, si vous bloquez la catégorie "TV-Y", la catégorie "TV-Y7" sera alors bloquée automatiquement. De la même façon, si vous bloquez la catégorie TV-G, toutes les catégories dans le groupe "jeunes adultes" seront alors bloquées (TV-G, TV-PG, TV-14 et TV-MA). Les évaluations secondaires (D, L, S, V) fonctionnent de la même façon. (Voir section suivante.)



## FONCTIONNEMENT

### 6

Comment régler les évaluations secondaires FV, D, L, S et V.

Tout d'abord, mettez l'une de ces évaluations TV en surbrillance : TV-Y7, TV-PG, TV-14 ou TV-MA (Voir étape 4, à la page précédente).



Puis, une fois que l'évaluation TV est sélectionnée, appuyez de façon répétée sur le bouton **ENTER** .

Cette action fait défiler les évaluations secondaires disponibles (FV, L, S, D ou V).

Une lettre clignotante (" U " ou " B ") s'affiche pour chaque évaluation secondaire.

Lorsque " U " ou " B " clignote, appuyez sur le bouton **ENTER**  pour changer d'évaluation secondaire.

Appuyez encore une fois sur **MENU** pour enregistrer les Guides TV. une évaluation TV va être sélectionnée et les lettres "U" ou "B" passeront au jaune.

Pour sortir de cet écran, appuyez une nouvelle fois sur le bouton **MENU**. Pour sélectionner une autre évaluation TV, appuyez sur les boutons **MONTER/DESCENDRE**   puis répétez la procédure.

Remarque : La fonction V-Chip bloque automatiquement certaines catégories qui sont "plus restrictives".

Par exemple, si vous bloquez l'évaluation secondaire "L" dans TV-PG, les évaluations secondaires "L" dans TV-14 et TV-MA sont bloquées automatiquement.

### 7

Appuyez 3 fois sur le bouton **MENU** pour effacer tous les écrans.



(Ou passez à la section suivante et définissez des restrictions complémentaires basés sur les codes MPAA).

## Comment configurer les restrictions à l'aide des évaluations MPAA : G, PG, PG-13, R, NC-17, X

Le système d'évaluation MPAA utilise le système de la Motion Picture Association of America <Association cinématographique américaine> (MPAA) dont la principale application concerne les films. (Il arrive également que des vidéocassettes de films soient cryptées à l'aide des évaluations MPAA.) Quand le verrouillage V-Chip est activé, la télévision bloque automatiquement tout programme codé avec des évaluations restrictives (évaluations MPAA ou TV).



### 1

Appuyez sur le bouton **MENU** pour afficher le menu.

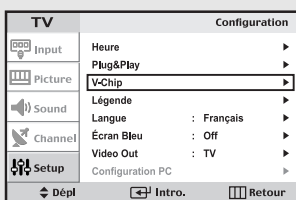
Appuyez sur les boutons **MONTER/DESCENDRE**   pour sélectionner "Configuration", puis appuyez sur le bouton **ENTER** .



### 2

Appuyez sur les boutons **MONTER/DESCENDRE**   pour sélectionner "V-Chip", puis appuyez sur le bouton **ENTER** .

L'écran "Entrez NIP" apparaît. Entrez votre code NIP à quatre chiffres.

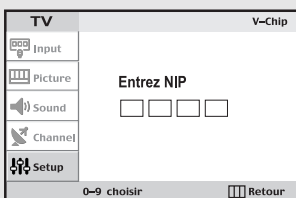

## FONCTIONNEMENT

### 3

Appuyez sur les boutons **MONTER/DESCENDRE ▲ ▼** pour sélectionner "Classifi. MPAA", puis appuyez sur le bouton **ENTER** .

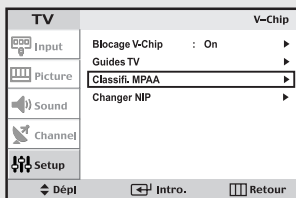

### 4

Appuyez sur les boutons **MONTER/DESCENDRE ▲ ▼** pour sélectionner une catégorie MPAA spécifique. (Quand une catégorie est sélectionnée, sa couleur devient bleue.) Appuyez sur les boutons **MONTER/DESCENDRE ▲ ▼** pour faire défiler les catégories MPAA :

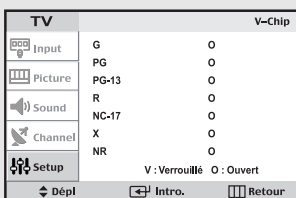

**G** Tout public (aucune restriction).

**PG** Accord parental souhaité.

**PG-13** (Parents vivement mis en garde).

**R** (Restriction. Les enfants de moins de 17ans doivent être accompagnés d'un adulte).

**NC-17** Aucun enfant de moins de 17 ans.

**X** (Adultes uniquement).

**NR** Non évalué.

Appuyez sur les boutons **MONTER/DESCENDRE ▲ ▼** pour sélectionner une catégorie.

Appuyez sur le bouton **ENTER**  pour sélectionner "U" ou "B".

Appuyez trois fois sur **MENU** pour enregistrer les réglages et pour effacer tous les écrans.

Remarque : La fonction V-Chip bloque automatiquement toutes catégories qui sont "plus restrictives". Par exemple, si vous bloquez "PG-13", alors "R", "NC-17" et "X" sont également bloqués automatiquement.

### Comment réinitialiser la télévision après le blocage d'une chaîne par la fonction V-Chip ("Sortie d'urgence").

Si la télévision est réglée sur une chaîne à restriction, la fonction V-Chip la bloque. L'affichage disparaît et fait place au message suivant : "Evaluation excessive".

Pour reprendre une visualisation normale, sélectionnez une autre chaîne à l'aide des boutons numériques. Dans certaines conditions (en fonction de l'évaluation des émissions TV locales), la fonction V-Chip peut verrouiller l'ensemble des chaînes.

Dans ce cas, utilisez le bouton Menu pour un "sortie d'urgence" :

Sélectionnez la Puce V-Chip dans le Menu. Entrez votre code NIP puis appuyez sur **ENTER**  pour désactiver temporairement le verrouillage par la fonction V-Chip.

# Chapitre 5

## AFFICHAGE PC

### Utilisation de votre télévision comme écran PC

#### Comment configurer le logiciel de votre PC (Windows uniquement)

Les paramètres d'affichage Windows pour un ordinateur type sont indiqués ci-dessous.

Cependant, les écrans réels de votre PC auront probablement un aspect différent, en fonction de votre propre version de Windows et de votre carte vidéo. Même si vos écrans réels apparaissent différents, les informations de base s'appliquent dans la plupart des cas.

(Si tel n'est pas le cas, contactez le fabricant de votre ordinateur ou votre revendeur Samsung.)

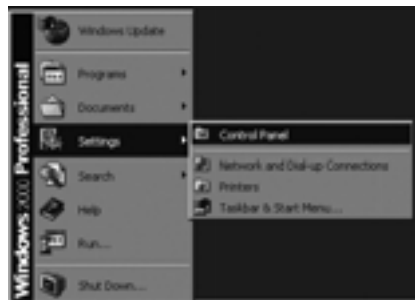

Cliquez sur " Paramètres(Settings) " dans le menu Démarrer de Windows.

Lorsque " Paramètres(Settings) " est en surbrillance, déplacez le curseur pour mettre " Panneau de configuration(Control Panel) " en surbrillance.

Lorsque vous êtes sur l'écran du panneau de configuration, cliquez sur " Affichage(Display) " et une boîte de dialogue Propriétés de l'affichage apparaît.

Allez sur l'onglet " Paramètres (Settings) " dans la boîte de dialogue Propriétés de l'Affichage.

Les deux variables clés qui s'appliquent à l'interface PC-télévision sont la "résolution" et les "couleurs". Les paramètres corrects pour ces deux variables sont :

\* Taille (parfois appelée "résolution") : 1280 x 768 pixels.

Si votre boîte de dialogue des paramètres d'affichage comporte une option de fréquence verticale, la valeur correcte est "60" ou "60Hz". Sinon cliquez sur "OK" et quittez la boîte de dialogue.

\* Voir " Modes d'affichage", page 74.

## Réglage de la qualité de l'écran

Le but du réglage de la qualité de l'image est d'éliminer ou de réduire le bruit de l'image (défauts). Si le bruit n'est pas éliminé en effectuant uniquement une syntonisation fine, réglez à nouveau la fréquence pour une syntonisation plus fine.

Une fois le bruit réduit, réajustez l'image pour la centrer sur l'écran.

Appuyez sur le bouton PC de la télécommande pour sélectionner le mode PC.

### 1

Appuyez sur le bouton **MENU** pour afficher le menu.

Appuyez sur les boutons **MONTER/DESCENDRE ▲▼** pour sélectionner "Configuration PC", puis appuyez sur le bouton **ENTER**.

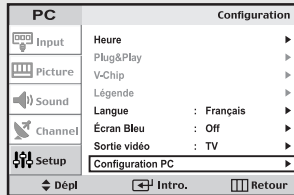

### 2

Appuyez sur les boutons **MONTER/DESCENDRE ▲▼** pour sélectionner "Verrouiller l'image", puis appuyez sur le bouton **ENTER**.

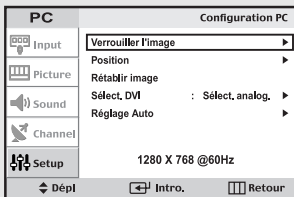

### 3

Appuyez sur les boutons **MONTER/DESCENDRE ▲▼** pour sélectionner "Grain" ou "Affiné", puis appuyez sur le bouton **ENTER**.

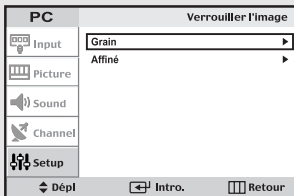

### 4

Appuyez sur les boutons **GAUCHE/DROITE ◀▶** pour augmenter ou baisser la valeur d'un élément spécifique.

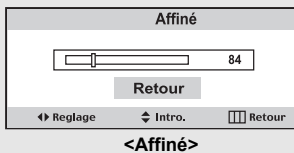
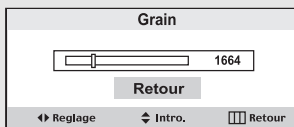

### 5

Une fois satisfait des réglages, appuyez sur le bouton **MENU** de façon répétée pour revenir en visualisation normale.

## Changement de la position de l'écran

Appuyez sur le bouton PC de la télécommande pour sélectionner le mode PC.

### 1

Appuyez sur le bouton **MENU** pour afficher le menu.

Appuyez sur les boutons **MONTER/DESCENDRE ▲▼** pour sélectionner "Configuration PC", puis appuyez sur le bouton **ENTER**.

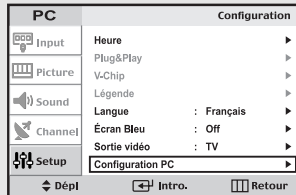

### 2

Appuyez sur les boutons **MONTER/DESCENDRE ▲▼** pour sélectionner "Position", puis appuyez sur le bouton **ENTER**.

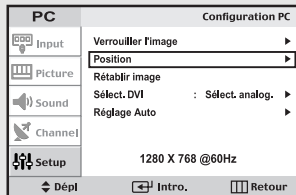

### 3

Appuyez sur les boutons **MONTER/DESCENDRE ▲▼** pour régler V-Position.

Appuyez sur les boutons **GAUCHE/DROITE ◀▶** pour régler H-Position.

Appuyez sur le bouton **MENU** pour quitter.

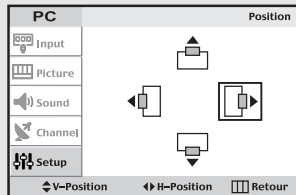

## Pour initialiser les paramètres de l'écran

Permet de retourner aux paramètres par défaut de l'écran.

### 1

Appuyez sur le bouton **MENU** pour afficher le menu.

Appuyez sur les boutons **MONTER/DESCENDRE ▲ ▼** pour sélectionner "Configuration", puis appuyez sur le bouton **ENTER** .

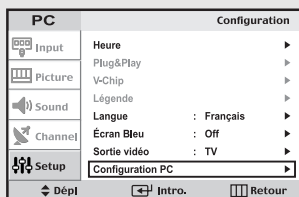

### 2

Appuyez sur les boutons **MONTER/DESCENDRE ▲ ▼** pour sélectionner "Configuration PC", puis appuyez sur le bouton **ENTER** .

Appuyez sur les boutons **MONTER/DESCENDRE ▲ ▼** pour sélectionner "Rétablir l'image", puis appuyez sur le bouton **ENTER** .

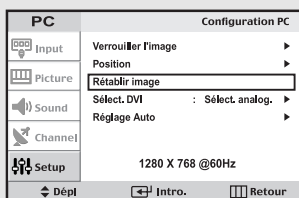

### 3

Appuyez sur le bouton **MENU** pour quitter.



## Comment utiliser le réglage DVI

Choisissez le bon signal DVI pour votre ordinateur.

### 1

Appuyez sur le bouton **MENU** pour afficher le menu.

Appuyez sur les boutons **MONTRE/DESCENDRE ▲▼** pour sélectionner "Configuration", puis appuyez sur le bouton **ENTER**.

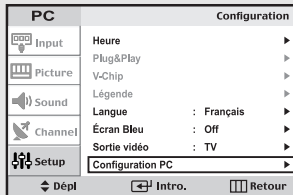

### 2

Appuyez sur les boutons **MONTRE/DESCENDRE ▲▼** pour sélectionner "Configuration PC", puis appuyez sur le bouton **ENTER**.

Appuyez sur les boutons **MONTRE/DESCENDRE ▲▼** pour sélectionner "Sélect. DVI", puis appuyez sur le bouton **ENTER**.

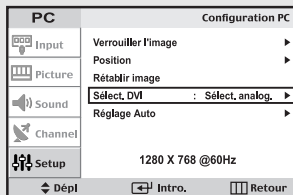

### 3

Appuyez sur les boutons **MONTRE/DESCENDRE ▲▼** pour sélectionner "Sélect. Analog." ou "DVI-Numérique", puis appuyez sur le bouton **ENTER**.

Appuyez sur le bouton **MENU** pour quitter.

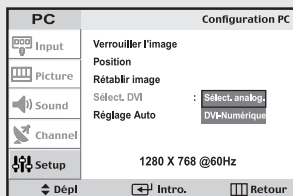

Si vous ne voyez pas la bannière à l'écran, il se peut que vous ayez sélectionné le mauvais signal DVI même si les câbles sont correctement branchés. Choisissez le bon signal DVI pour votre ordinateur.

## Comment utiliser le réglage automatique

Utilisez la fonction de réglage automatique pour que la télévision ajuste automatiquement les signaux vidéo que le moniteur reçoit.

Cette fonction ajuste également automatiquement les paramètres, les fréquences et les positions.

### 1

Appuyez sur le bouton **MENU** pour afficher le menu.

Appuyez sur les boutons **MONTRE/DESCENDRE ▲ ▼** pour sélectionner "Configuration", puis appuyez sur le bouton **ENTER** .

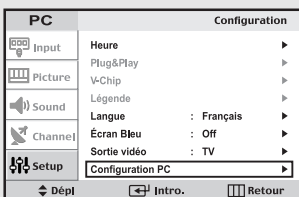

### 2

Appuyez sur les boutons **MONTRE/DESCENDRE ▲ ▼** pour sélectionner "Configuration PC", puis appuyez sur le bouton **ENTER** .

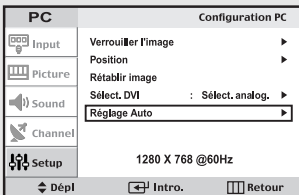

### 3

Appuyez sur les boutons **MONTRE/DESCENDRE ▲ ▼** pour sélectionner "Réglage Auto", puis appuyez sur le bouton **ENTER** .

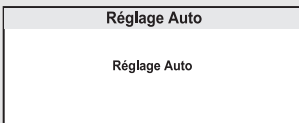



# Chapitre 6

## DEPANNAGE

En cas de problème, consultez d'abord la liste des problèmes potentiels et des solutions. Si aucune des astuces de dépannage ne s'applique, appelez le centre de service le plus proche de chez vous.

### Identifying Problems

Problème	Solution possible
Image de qualité médiocre.	Essayez une autre chaîne. Réglez l'antenne. Vérifiez tous les branchements.
Son de qualité médiocre.	Essayez une autre chaîne. Réglez l'antenne.
Aucune image ou aucun son.	Essayez une autre chaîne. Appuyez sur le bouton TV/VIDEO. Vérifiez que la télévision est branchée. Vérifiez les branchements de l'antenne.
Il n'y a pas de son ou le son est trop bas alors que le volume est réglé au maximum.	Dans un premier temps, vérifiez le volume pour les éléments branchés sur votre téléviseur (récepteur de diffusion numérique, DTV, DVD, récepteur de diffusion par câble, magnétoscope, etc.). Puis, réglez le volume du téléviseur en conséquence.
Pas de couleur, couleurs ou teintes anormales.	Vérifiez que l'émission est diffusée en couleurs. Réglez les paramètres d'image. Si la télévision est déplacée ou orientée dans une autre direction, l'alimentation devra être coupée pendant au moins 30 minutes. Réglez l'antenne.
L'image défile verticalement.	Vérifiez tous les branchements.
La télévision fonctionne de façon irrégulière.	Débranchez la télévision pendant 30 secondes, puis essayez de la remettre en marche.
La télévision ne s'allume pas.	Assurez-vous que la prise murale fonctionne.
Image neigeuse ou floue, son déformé.	Vérifiez l'orientation, l'emplacement et les connexions de votre antenne. Cette interférence est souvent due à l'utilisation d'une antenne intérieure.
Dysfonctionnement de la télécommande.	Remplacez les piles de la télécommande. Nettoyez la partie supérieure de la télécommande (fenêtre de transmission). Vérifiez les bornes de la batterie.
Message " Vérif.signal câble "	Assurez-vous que le câble d'interface est solidement branché aux source PC. Assurez-vous que les sources PC sont allumés.

## DEPANNAGE

<b>Problème</b>	<b>Solution possible</b>
Message “Mode non disponible”.	Vérifiez la résolution maximale et la fréquence de l’adaptateur vidéo. Comparez ces valeurs aux données du graphique de fonctionnement des modes d’affichage.
L’image est trop claire ou trop sombre.	Réglez la luminosité et le contraste. Utilisez la fonction de réglage fin.
Des barres horizontales et clignotent, scintillent ou tremblent sur l’image.	Ajustez la fonction de réglage grossier, puis réglez la fonction de réglage affiné.
Des barres verticales et clignotent, scintillent ou tremblent sur l’image.	La télévision est en mode de gestion d’alimentation. Déplacez la souris de l’ordinateur ou appuyez sur une touche du clavier.
L’écran est noir et le témoin d’alimentation clignote à intervalle régulier.	Vérifiez que la résolution et la fréquence d’affichage de votre PC ou de votre carte vidéo est compatible avec la télévision. Sur votre ordinateur allez sur : Panneau de configuration, Affichage, Paramètres.
L’image n’est pas stable et peut sembler vibrer.	Si le réglage est incorrect, utilisez le programme utilitaire de votre ordinateur pour modifier les paramètres d’affichage. REMARQUE : Votre télévision prend en charge les fonctions d’affichage multiscan dans le domaine de fréquence suivant : <ul style="list-style-type: none"> <li>• Fréquence horizontale : 30 kHz ~ 61 kHz</li> <li>• Fréquence verticale : 56 Hz ~ 75 Hz</li> <li>• Taux de rafraîchissement maxi : 1280 x 768 @ 60 Hz</li> </ul>
L’image n’est pas centrée sur l’écran.	Réglez la position horizontale et verticale.

## ANNEXE

### Comment installer le support

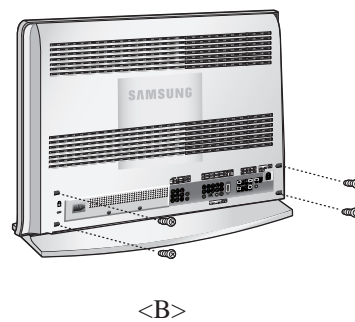
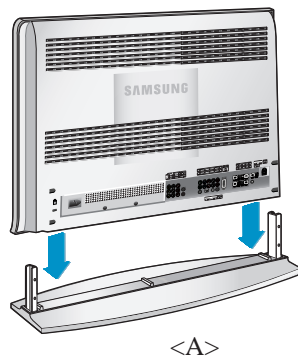

**1**

Basculez la télévision dans le sens de la flèche (à angle droit) et fixez le support.

**2**

Utilisez les quatre vis pour fixer fermement le support.

#### Entretien de votre télévision LCD

**ATTENTION :** Pour éviter tout risque de décharge électrique, ne démontez pas le châssis de la télévision (sauf pour accéder aux connecteurs de câble, voir page 7). Les utilisateurs ne peuvent pas réparer la télévision. Le travail d'entretien de l'utilisateur se résume au nettoyage expliqué ci-dessous :

Débranchez le télévision LCD de la prise d'alimentation avant de le nettoyer.

- Pour nettoyer votre écran plat, humidifiez légèrement un chiffon doux et propre avec de l'eau ou un détergent doux. Si possible, utilisez un chiffon ou un produit de nettoyage pour écran adapté au revêtement antistatique.
- Pour nettoyer le châssis du télévision LCD, utilisez un chiffon légèrement humidifié avec un détergent doux.
- N'utilisez jamais de produits de nettoyage inflammables ou d'appareils électriques pour nettoyer votre télévision.

## ANNEXE

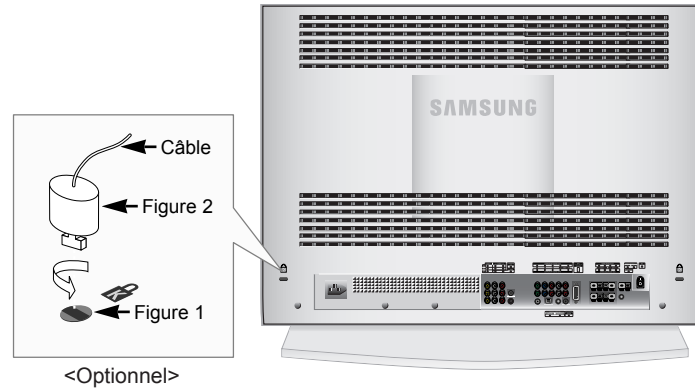
**Utilisation du verrouillage Kensington antivol**

Le verrouillage Kensington est un dispositif utilisé pour fixer physiquement le système dans le cas d'une utilisation dans un endroit public. Le dispositif de verrouillage doit être acheté séparément. L'aspect et la méthode de verrouillage peuvent différer de l'illustration en fonction du fabricant. Reportez-vous au manuel fourni avec le verrouillage Kensington pour une utilisation correcte.

**1**

Insérez le dispositif de verrouillage dans la fente Kensington de la télévision LCD (Figure 1) et tournez-le dans le sens de verrouillage (Figure 2)

**2**

Branchez le câble du verrouillage Kensington.

**3**

Fixez le verrouillage Kensington sur un bureau ou tout autre objet lourd inamovible.

ANNEXE

## Comment installer le support mural ?

### Liste des éléments

#### Support mural

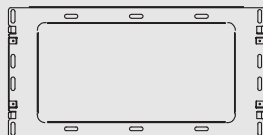

1 support mural



2 charnières d'assemblage  
(Assurez-vous que vous avez une paire gauche/droite).

#### Élément principal du support

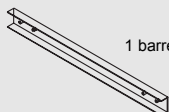

1 barre de support

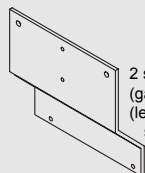

2 supports  
(gauche et droit)  
(les deux supports  
sont interchangeables).

#### Vis



Chevilles en plastique  
pour vis : 4



Vis : 4



Vis : 8

### Comment régler l'angle du support ?

Remarque : l'angle du support doit être de 0 degré avant d'être fixé au mur.

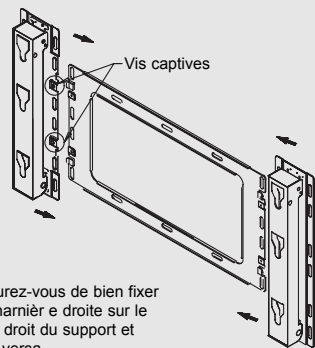

Assurez-vous de bien fixer la charnière droite sur le côté droit du support et vice versa.

Faites bien attention aux indications de montage du support lorsque vous allez passer à un angle de 30 à 32 degrés (Les indications pour un angle de 30 à 32 degrés sont inscrites sur le support). Lorsque vous ouvrez la boîte pour la première fois, le support n'est pas assemblé. Mettez les supports gauches et droits dans le sens de la flèche et fixez avec les vis captives.

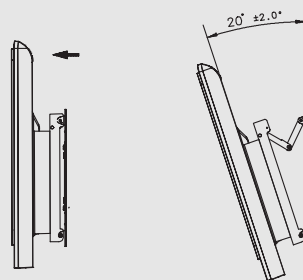

1. Attachez la télévision LCD au support mural (suivez les instructions ci-dessous).
2. Basculez la partie supérieure de la télévision LCD fixée au support vers l'avant, dans le sens de la flèche et ajustez l'angle.
3. Vous pouvez également ajuster l'angle à votre convenance entre 0 et 20 degrés ( $\pm 2^\circ$ ).

## Comment fixer la télévision LCD à son support

La télévision LCD du schéma peut ne pas tout à fait ressembler à la votre (Vous devez assembler les chevilles en plastique pour vis et les vis de la même manière quelque soit le modèle de votre télévision).

- 1** Assemblez les vis avec leurs chevilles en plastique. (voir schéma ci-dessous).



- 2** Assemblez l'élément principal du support comme indiqué ci-dessous et introduisez les chevilles en plastique pour vis.

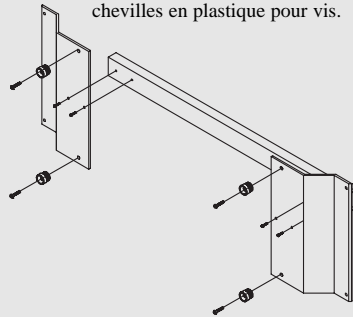

- 1) Fixez les chevilles en plastique pour vis à chaque à gauche et à droite.
- 2) Fixez les barres de support aux supports gauche et droit comme indiqué dans le schéma à gauche. Ils ont une symétrie gauche/droite et haut/bas et l'ordre d'assemblage n'a pas d'importance.

### Attention

1. L'installation du support mural doit être réalisée par un installateur professionnel.
2. Après avoir accroché la télévision LCD à son support mural, contrôlez que les chevilles en plastique pour vis sont bien en place.
3. Faites attention à ne pas vous coincer les doigts pendant l'installation or lorsque vous allez ajuster l'angle du support.
4. La télévision LCD risque de tomber et blesser quelqu'un si le support mural n'est pas correctement fixé au mur. Assurez-vous que le support est fermement vissé au mur.

- 3** Assemblez l'élément principal du support comme indiqué dans les schémas 2 et suivants.

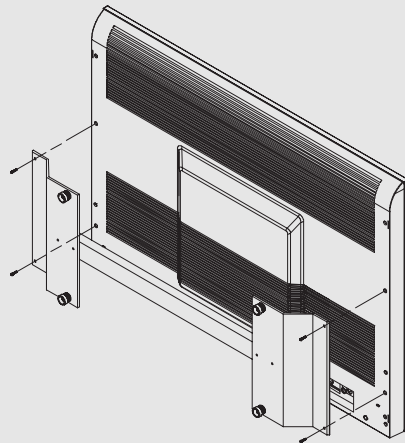

- 4** Mettez les quatre supports à l'arrière de votre télévision dans les trous du support mural, (1) baissez la télévision et (2) accrochez-la au support. Accrochez correctement la télévision au support mural en utilisant les stickscrews comme indiqué en (3) pour qu'ils ne puissent pas se désolidariser.

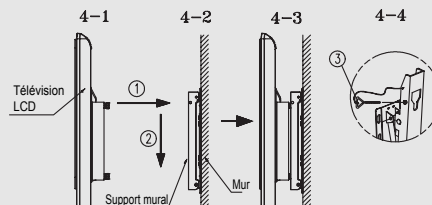

## ANNEXE

### Attributions des broches

Connexion DVI à broches

Pin	1	2	3	4	5	6	7	8	9	10
Separate H/V	Rx 2-	Rx 2+	GND	Pas de branchement	Pas de branchement	Hortoge DDC (SCL)	Données CND (SDA)	Sync analogique vertical	Rx 1-	Rx 1+
Pin	11	12	13	14	15	16	17	18	19	20
Separate H/V	GND	Pas de branchement	Pas de branchement	Puissance d'entrée CND (+5V)	Self Raster	Branchement signal de sortie	Rx 0-	Rx 0+	GND	Pas de branchement
Pin	21	22	23	24	25(C3)	26(C5)	27(C4)	28(C2)	29(C5)	30(C1)
Separate H/V	Pas de branchement	GND	Rx C-	Rx C+	Analogique (Bleu)	GND analogique	Sync. Horizontale analogique	Analogique (Vert)	GND analogique	Analogique (Rouge)

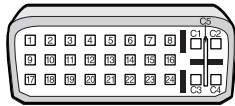

### Nettoyage et entretien de votre télévision

Si vous entretenez correctement votre télévision, vous pourrez en profiter durant de nombreuses années. Suivez ces instructions afin de pouvoir tirer le meilleur parti de votre télévision.

#### Emplacement

- Ne mettez pas la télévision à proximité d'endroits très poussiéreux, humides, froids ou chauds.
- Ne mettez pas la télévision près d'appareils, tels que les aspirateurs, dont les moteurs électriques créent des champs magnétiques.
- Maintenez les orifices de ventilation dégagés ; ne mettez pas la télévision sur une surface molle comme un chiffon ou un papier.
- Mettez la télévision uniquement en position verticale.

#### Liquides

- Ne manipulez pas de liquides à proximité ou sur la télévision.

Les liquides renversés sur la télévision peuvent l'endommager gravement.

#### Châssis

- N'ouvrez jamais le châssis et ne touchez jamais les pièces situées à l'intérieur.
- Essayez la télévision avec un linge propre et sec. N'utilisez jamais d'eau, de liquides de nettoyage, de cire ou de produits chimiques.
- Ne déposez pas d'objets lourds sur le dessus du châssis.

#### Température

- Lorsque la télévision passe soudainement d'un endroit froid dans un endroit chaud, débranchez le cordon d'alimentation pendant au moins deux heures afin que la condensation qui s'est formée à l'intérieur puisse s'évaporer complètement.

### Utilisation de votre télévision à l'étranger

Si vous prévoyez d'emporter votre télévision avec vous à l'étranger, informez-vous des différents systèmes de télévision utilisés dans le monde.

Une télévision prévue pour un système peut ne pas fonctionner correctement avec un autre système en raison des différences de fréquences des chaînes de télévision.

<b>APPENDIX</b>
-----------------

## Spécifications

Model Name		LTN325W	LTN406W
Ecran	Taille Taille de l'affichage Pas des pixels	32,0 inch Diagonal 27,06(H) X 16,23(V)inch (687,36(H) X 412,42(V)mm) 0,021(H) X 0,021(V)inch (0,537(H) X 0,537(V)mm)	40,0 inch Diagonal 34,31(H) X 20,59(V)inch (871,68(H) X 523,008(V)mm) 0,026(H) X 0,026(V)inch (0,681(H) X 0,681(V)mm)
	Type Angle de visualisation	matrice active a-si TFT 170/170 (H/V)	
*Fréquence	Horizontale Verticale Couleur de l'affichage	30 ~ 61 kHz 56 ~ 75 Hz 16.777.216 couleurs	
Résolution d'affichage	Mode maximal	1280 X 768 @ 60 Hz	
Signal d'entrée	Synchronisé Signal vidéo	H/V séparé, TTL, P. ou N. 0,7 Vp-p @ 75 ohm	
Vidéo	Système de couleurs Système vidéo	NTSC CVBS, S-VHS, RGB	
Composant	Entrée vidéo Entrée audio	1,0 Vp-p @ 75 ohm 500mVrms	
Alimentation	Entrée	AC 120 ~ , 60Hz	
Consommation Maximum	Economie d'énergie maximale	180 W < 1,0 W	260 W < 1,0 W
Dimensions/ Poids	Unité (LxPxH) : Télévision sans support Télévision avec support	31,53 X 8,58 X 24,60 inch (801,0 x 218,0 x 625,0mm) 39,88 X 8,58 X 24,60 inch (1013,0 x 218,0 x 625,0mm) 22 kg	38,89 X 12,48 X 29,13 inch (988,0 x 317,0 x 740,0mm) 48,42 X 12,48 X 29,13 inch (1230,0 x 317,0 x 740,0mm) 32 kg
Considérations environnementales	Température de fonctionnement Humidité au cours du fonctionnement Température de stockage Humidité du stockage	De 50°F à 104°F(10°C à 40°C)  De 10% à 80%  De 13°F à 113°F(-25°C à 45°C)  De 5% à 95%	
Caractéristiques audio	Entrée audio 1 Entrée audio 2 Sortie casque Fréquence Réponse	Prise RCA rouge (R) blanche (G), 0,5Vrms (-9dB) Prise stéréo 3,5ø, 0,5Vrms (-9dB) Max. Sortie 10mW (prise stéréo 32 3,5ø) RF: 80Hz ~ 15kHz (à -3dB) Audio/Vidéo : 80Hz ~ 20kHz (à -3dB)	

\* Référence aux modes de minuterie pré-réglés, page 74.



## ANNEXE

## Modes d'affichage

Si le signal du système équivaut au mode de signal standard, l'écran se règle automatiquement. Si le signal du système ne correspond pas au mode de signal standard, réglez le mode en vous reportant le cas échéant au manuel d'utilisation de la carte vidéo.

Pour les modes d'affichage figurant ci-dessous, l'image de l'écran a été optimisée lors de la fabrication.

Mode	Résolution	Fréquence horizontale (kHz)	Fréquence verticale (Hz)	Fréquence d'horloge pixels (MHz)	Polarité synchronisée (H/V)
MAC	640X480	35,000	66,667	30,240	- / -
	832X624	49,726	74,551	49,500	+ / +
IBM	640X480	31,469	59,940	25,175	- / -
	720X400	31,469	70,087	28,322	- / +
VESA	640X480	37,861	72,809	31,500	- / -
	640X480	37,500	75,000	31,500	- / -
	800X600	37,879	60,317	40,000	+ / +
	800X600	48,077	72,188	50,000	+ / +
	800X600	46,875	75,000	49,500	+ / +
	1024X768	48,364	60,000	65,000	- / -
	1024X768	56,476	70,069	75,000	- / -
GTF	1024X768	60,023	75,029	78,750	+ / +
	1280X768	47,700	60,000	80,136	- / +