



Contact SAMSUNG WORLDWIDE

If you have any questions or comments relating to Samsung products, please contact the SAMSUNG customer care center.

Comment contacter Samsung dans le monde

Si vous avez des suggestions ou des questions concernant les produits Samsung, veuillez contacter le Service Consommateurs Samsung.

Country	Customer Care Center ☎	Web Site	Address
CANADA	1-800-SAMSUNG(726-7864)	www.samsung.com/ca	Samsung Electronics Canada Inc., Customer Service 55 Standish Court Mississauga, Ontario L5R 4B2 Canada
			Samsung Electronique Canada Inc., Service à la Clientèle 55 Standish Court Mississauga, Ontario L5R 4B2 Canada
U.S.A	1-800-SAMSUNG(726-7864)	www.samsung.com	Samsung Electronics America, Inc. 105 Challenger Road Ridgefield Park, NJ 07660-0511

SERIES **4**
450
451

LCD TV user manual

imagine the possibilities

Thank you for purchasing a Samsung product. To receive a more complete service, please register your product at

www.samsung.com/global/register

Model _____ Serial No. _____



BN68-01395D-00



Important Warranty Information Regarding Television Format Viewing

Wide screen format LCD Displays (16:9, the aspect ratio of the screen width to height) are primarily designed to view wide screen format full-motion video. The images displayed on them should primarily be in the wide screen 16:9 ratio format, or expanded to fill the screen if your model offers this feature and the images are constantly moving. Displaying stationary graphics and images on screen, such as the dark side-bars on nonexpanded standard format television video and programming, should be limited to no more than 5% of the total television viewing per week.

Additionally, viewing other stationary images and text such as stock market reports, video game displays, station logos, web sites or computer graphics and patterns, should be limited as described above for all televisions. Displaying stationary images that exceed the above guidelines can cause uneven aging of LCD Displays that leave subtle, but permanent burned-in ghost images in the LCD picture. To avoid this, vary the programming and images, and primarily display full screen moving images, not stationary patterns or dark bars. On LCD models that offer picture sizing features, use these controls to view different formats as a full screen picture. Be careful in the selection and duration of television formats used for viewing. Uneven LCD aging as a result of format selection and use, as well as burned-in images, are not covered by your Samsung limited warranty.

U.S.A Only

The product unit accompanying this user manual is licensed under certain intellectual property rights of certain third parties. In particular, this product is licensed under the following US patents: 5,991,715, 5,740,317, 4,972,484, 5,214,678, 5,323,396, 5,539,829, 5,606,618, 5,530,655, 5,777,992, 6,289,308, 5,610,985, 5,481,643, 5,544,247, 5,960,037, 6,023,490, 5,878,080, and under US Published Patent Application No. 2001-44713-A1.

This license is limited to private non-commercial use by end-user consumers for licensed contents. No rights are granted for commercial use. The license does not cover any product unit other than this product unit and the license does not extend to any unlicensed product unit or process conforming to ISO/IEC 11172-3 or ISO/IEC 13818-3 used or sold in combination with this product unit. The license only covers the use of this product unit to encode and/or decode audio files conforming to the ISO/IEC 11172-3 or ISO/IEC 13818-3. No rights are granted under this license for product features or functions that do not conform to the ISO/IEC 11172-3 or ISO/IEC 13818-3.

Other countries

The product unit accompanying this user manual is licensed under certain intellectual property rights of certain third parties. This license is limited to private non-commercial use by end-user consumers for licensed contents. No rights are granted for commercial use. The license does not cover any product unit other than this product unit and the license does not extend to any unlicensed product unit or process conforming to ISO/IEC 11172-3 or ISO/IEC 13818-3 used or sold in combination with this product unit. The license only covers the use of this product unit to encode and/or decode audio files conforming to the ISO/IEC 11172-3 or ISO/IEC 13818-3. No rights are granted under this license for product features or functions that do not conform to the ISO/IEC 11172-3 or ISO/IEC 13818-3.

SAMSUNG ELECTRONICS NORTH AMERICAN LIMITED WARRANTY STATEMENT

Subject to the requirements, conditions, exclusions and limitations of the original Limited Warranty supplied with Samsung Electronics (SAMSUNG) products, and the requirements, conditions, exclusions and limitations contained herein, SAMSUNG will additionally provide Warranty Repair Service in the United States on SAMSUNG products purchased in Canada, and in Canada on SAMSUNG products purchased in the United States, for the warranty period originally specified, and to the Original Purchaser only.

The above described warranty repairs must be performed by a SAMSUNG Authorized Service Center. Along with this Statement, the Original Limited Warranty Statement and a dated Bill of Sale as Proof of Purchase must be presented to the Service Center. Transportation to and from the Service Center is the responsibility of the purchaser.

Conditions covered are limited only to manufacturing defects in material or workmanship, and only those encountered in normal use of the product.

Excluded, but not limited to, are any originally specified provisions for, in-home or on-site services, minimum or maximum repair times, exchanges or replacements, accessories, options, upgrades, or consumables.

For the location of a SAMSUNG Authorized Service Center, please call toll-free:

In the United States : 1-800-SAMSUNG (1-800-726-7864)

In Canada : 1-800-SAMSUNG

- See the warranty card for more information on warranty terms.

Precautions When Displaying a Still Image

A still image may cause permanent damage to the TV screen

- Do not display a still image on the LCD panel for more than 2 hours as it can cause screen image retention. This image retention is also known as "screen burn". To avoid such image retention, reduce the degree of brightness and contrast of the screen when displaying a still image.



Watching the LCD TV in 4:3 format for a long period of time may leave traces of borders displayed on the left, right and center of the screen caused by the difference of light emission on the screen.

Playing a DVD or a game console may cause a similar effect to the screen.

Damages caused by the above effect are not covered by the Warranty.

- Displaying still images from Video games and PC for longer than a certain period of time may produce partial after-images. To prevent this effect, reduce the 'brightness' and 'contrast' when displaying still images.

Contents

GENERAL INFORMATION

■ List of Features.....	2
■ Accessories	2
■ Viewing the Control Panel	3
■ Viewing the Connection Panel	4
■ Remote Control.....	5
■ Installing Batteries in the Remote Control.....	6

CONNECTIONS

■ Connecting VHF and UHF Antennas.....	6
■ Connecting Cable TV	7
■ Connecting a DVD Player or Cable Box/Satellite receiver (Set-Top Box) via HDMI.....	8
■ Connecting a DVD Player or Cable Box/Satellite receiver (Set-Top Box) via DVI.....	8
■ Connecting a DVD Player or Cable Box/Satellite receiver (Set-Top Box) via Component cables.....	9
■ Connecting a Camcorder	9
■ Connecting a VCR.....	10
■ Connecting a Digital Audio System	11
■ Connecting an Amplifier/DVD Home Theater.....	11
■ Connecting a PC	12

OPERATION

■ Turning the TV On and Off	13
■ Plug & Play Feature	13
■ Changing Channels.....	14
■ Adjusting the Volume.....	15
■ Viewing the Display	15
■ Viewing the Menus.....	15
■ Using the TOOLS Button.....	16
■ Memorizing the Channels.....	16
■ To Select the Source	18
■ To Edit the Input Source Name	18

PICTURE CONTROL

■ Changing the Picture Standard	19
■ Customizing the Picture Settings	19
■ Configuring Picture Options	20
■ Resetting the Picture Settings to the Factory Defaults.....	23

SOUND CONTROL

■ Changing the Sound Standard.....	24
■ Customizing the Sound	24
■ Setting the TruSurround XT.....	25
■ Choosing a Multi-Channel Sound (MTS) track - Digital	25
■ Choosing a Multi-Channel Sound (MTS) track - Analog	26
■ Automatic Volume Control.....	26
■ Setting the TV Speakers On/Off.....	27
■ Connecting Headphones (Sold separately).....	27

CHANNEL CONTROL

■ Clearing Scrambled Channels - Digital	28
■ Adding and Erasing Channels.....	29
■ To Set-Up Your Favorite Channels.....	30
■ Viewing the Channel Lists.....	31
■ Labeling Channels.....	32
■ Fine Tuning Analog Channels	33
■ Checking the Digital-Signal Strength.....	33

PC DISPLAY

■ Using Your TV as a Computer (PC) Display.....	34
■ Display Modes.....	34
■ Setting up the TV with your PC	35

TIME SETTING

■ Setting the Clock	37
---------------------------	----

FUNCTION DESCRIPTION

■ Selecting a Menu Language.....	40
■ Using the V-Chip	41
■ Viewing Closed Captions (On-Screen Text Messages) - Analog	48
■ Viewing Closed Captions (On-Screen Text Messages) - Digital	49
■ Adjusting the TV On/Off Melody Sound.....	50
■ Using the Energy Saving Feature	50
■ Upgrading the Software.....	51

APPENDIX

■ Troubleshooting.....	52
■ How to Adjust the Stand (LN19A450C1D, LN19A451C1D)	54
■ How to Adjust the Angle of the TV (LN19A450C1D, LN19A451C1D).....	54
■ Installing the Wall Mount Kit (LN19A450C1D, LN19A451C1D).....	54
■ Installing VESA Compliant Mounting Devices (LN19A450C1D, LN19A451C1D).....	54
■ Using the Decoration Covers (LN19A450C1D, LN19A451C1D).....	54
■ Installing the Stand.....	55
■ Disconnecting the Stand	55
■ Wall Mount Kit Specifications (VESA)	56
■ Using the Anti-Theft Kensington Lock	57
■ Specifications	58



Symbol

Press



Note



One-Touch Button

General Information

List of Features

- Adjustable picture settings that can be stored in the TV's memory.
- Automatic timer to turn the TV on and off.
- A special sleep timer.
- Excellent Digital Interface & Networking :
With a built-in HD digital tuner, non-subscription HD broadcasts can be viewed with no Cable Box/Satellite receiver (Set-Top Box) needed.
- HDMI/DVI connection of your PC to this TV.
- Excellent Picture Quality
- SRS TruSurround XT
 - SRS TruSurround XT provides a virtual surround system.

Accessories

Please make sure the following items are included with your LCD TV.
If any items are missing, contact your dealer.

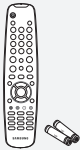

Remote Control & Batteries (AAA x 2)
(LN19A450C1D: BN59-00678A)
(LN19A451C1D: BN59-00678B)
(LN22A450C1D: BN59-00678A)
(LN22A451C1D: BN59-00678B)



Power Cord
(3903-000144)



Cleaning Cloth
(BN63-01798A)

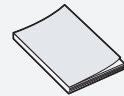

Owner's Instructions



Warranty Card / Registration Card /
Safety Guide Manual
(Not available in all locations)

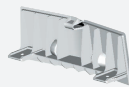

Cover-Bottom
(LN22A450C1D: BN63-04269A)
(LN22A451C1D: BN63-04269D)

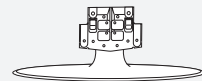

Stand
(LN19A450C1D: BN96-04794A)
(LN19A451C1D: BN96-04794B)
(LN22A450C1D: BN96-06463A)
(LN22A451C1D: BN96-06463B)



Stand Screw(M4XL16)
(LN22A450C1D: 6002-001294)
(LN22A451C1D: 6003-001324)



Wall Mount kit
(LN19A450C1D: BN96-04960A)
(LN19A451C1D: BN96-04960A)

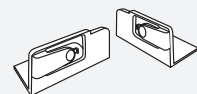

Decoration Cover
LN19A450C1D: Right - BN63-04242A
Left - BN63-04254A
LN19A451C1D: Right - BN63-04242B
Left - BN63-04254B

➤ The items color and shape may vary depending on the model.

Viewing the Control Panel

Buttons on the Lower-Right Part of the Panel

The buttons on the lower-right panel control your TV's basic features, including the on-screen menu. To use the more advanced features, you must use the remote control.

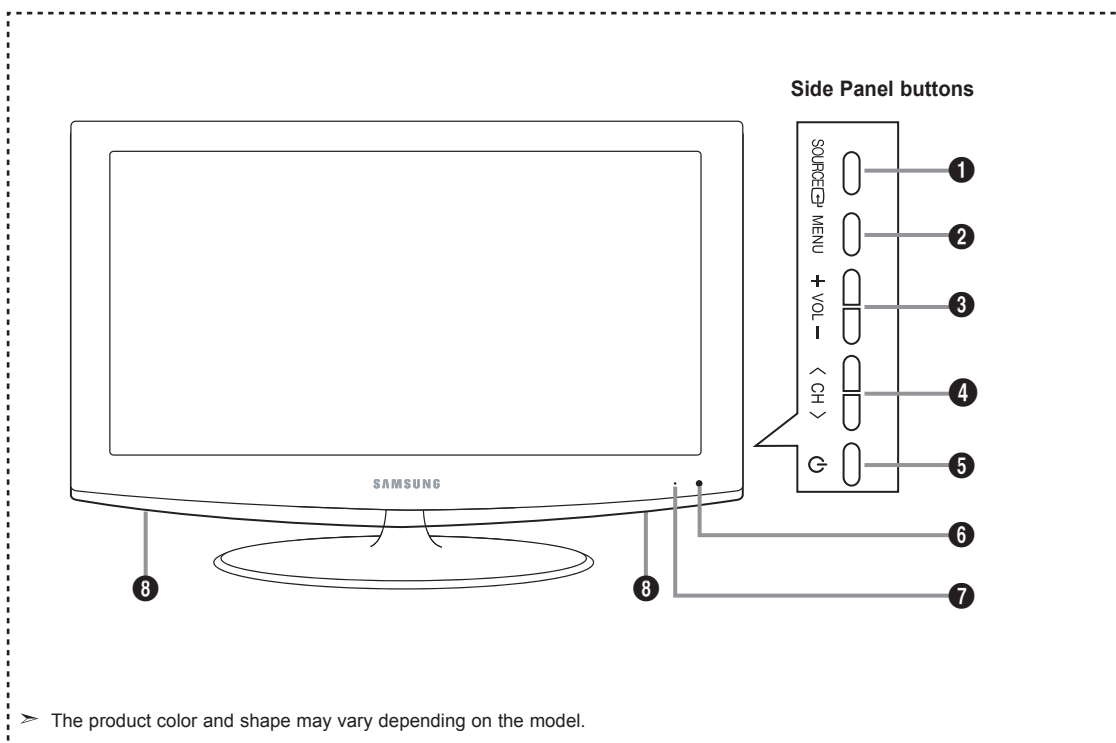

1 SOURCE

Toggles between all the available input sources (TV, AV, S-Video, Component, PC, HDMI). In the on-screen menu, use this button as you would use the **ENTER**  button on the remote control.

2 MENU

Press to see an on-screen menu of your TV's features.

3 + VOL -

Press to increase or decrease the volume. In the on-screen menu, use the **+ VOL -** buttons as you would use the **◀** and **▶** buttons on the remote control.

4 < CH >

Press to change channels. In the on-screen menu, use the **< CH >** buttons as you would use the **▼** and **▲** buttons on the remote control.

5 (POWER)

Press to turn the TV on and off.

6 REMOTE CONTROL SENSOR

Aim the remote control towards this spot on the TV.

7 POWER INDICATOR

Blinks and turns off when the power is on and lights up in stand-by mode.

8 SPEAKERS

Viewing the Connection Panel

Use the connection panel jacks to connect A/V components that will be connected continuously, such as DVD players or a VCR. For more information on connecting equipment, see pages 6~12.

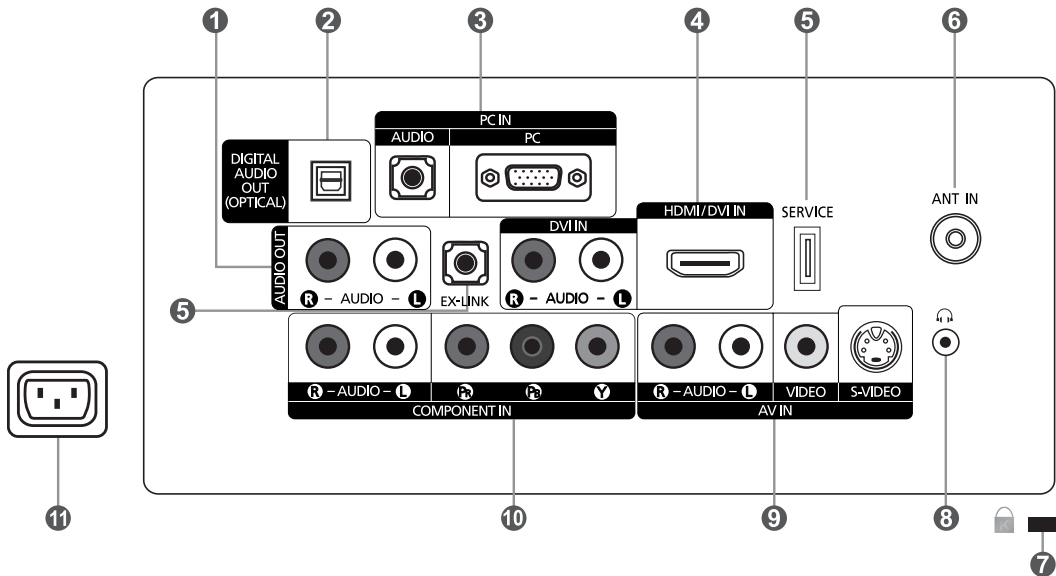

➤ The product color and shape may vary depending on the model.

1 AUDIO OUT

Connects to the audio input jacks on your Amplifier/ Home theater.

2 DIGITAL AUDIO OUT (OPTICAL)

Connects to a Digital Audio component.

3 PC IN [PC] / [AUDIO]

Connects to the video and audio output jacks on your PC.

4 HDMI/DVI IN / DVI IN [R-AUDIO-L]

Connects to the HDMI jack of a device with an HDMI output.
Use the HDMI/DVI IN jack for DVI connection to an external device.
Use a DVI to HDMI cable or DVI-HDMI adapter (DVI to HDMI) for video connection and the DVI IN [R-AUDIO-L] jacks for audio.

- No sound connection is needed for an HDMI to HDMI connection.
- When using an HDMI/DVI cable connection, you must use the HDMI/DVI IN jack.

5 SERVICE, EX-LINK

Connector for SERVICE only.

6 ANT IN

Connects to an antenna or cable TV system.

7 KENSINGTON LOCK

The Kensington Lock (optional) is a device used to physically fix the system when used in a public place. If you want to use a locking device, contact the dealer where you purchased the TV.

➤ The location of the Kensington Lock may be different depending on its model.

8 (HEADPHONE)

Connects a set of external headphones for private listening.

9 AV IN

Video and audio inputs for external devices, such as a camcorder or VCR.

S-VIDEO

Connects an S-Video signal from a camcorder or VCR.

10 COMPONENT IN

The COMPONENT IN jack is also used as the AV IN jack.

11 POWER INPUT

Connects the supplied power cord.

Remote Control

You can use the remote control up to a distance of about 23 feet from the TV.

- 1 POWER**
Turns the TV on and off.
- 2 TV**
Selects the TV mode directly.
- 3 NUMERIC BUTTONS**
Press to change the channel.
- 4 \ominus**
Press to select additional channels(digital and analog) being broadcast by the same station. For example, to select channel "54-3", press "54", then press " \ominus " and "3".
- 5 MUTE**
Press to temporarily cut off the sound.
- 6 VOL+ / VOL-**
Press to increase or decrease the volume.
- 7 TOOLS**
Use to quickly select frequently used functions.
- 8 UP \blacktriangle / DOWN \blacktriangledown / LEFT \blacktriangleleft / RIGHT \blacktriangleright / ENTER ⏏**
Use to select on-screen menu items and change menu values.
- 9 INFO**
Press to display information on the TV screen.
- 10 COLOR BUTTONS**
Use these buttons in the Channel list, etc.
- 11 CC**
Controls the caption decoder.
- 12 MTS**
Press to choose stereo, mono or Separate Audio Program (SAP broadcast).
- 13 SOURCE**
Press to display and select the available video sources.
- 14 PRE CH**
Tunes to the previous channel.
- 15 CH \wedge / CH \vee**
Press to change channels.
- 16 RETURN**
Returns to the previous menu.
- 17 EXIT**
Press to exit the menu.
- 18 SRS**
Selects SRS TruSurround XT mode.
- 19 MENU**
Displays the main on-screen menu.
- 20 FAV.CH**
Press to switch to your favorite channels.
- 21 P.SIZE**
Picture size selection.

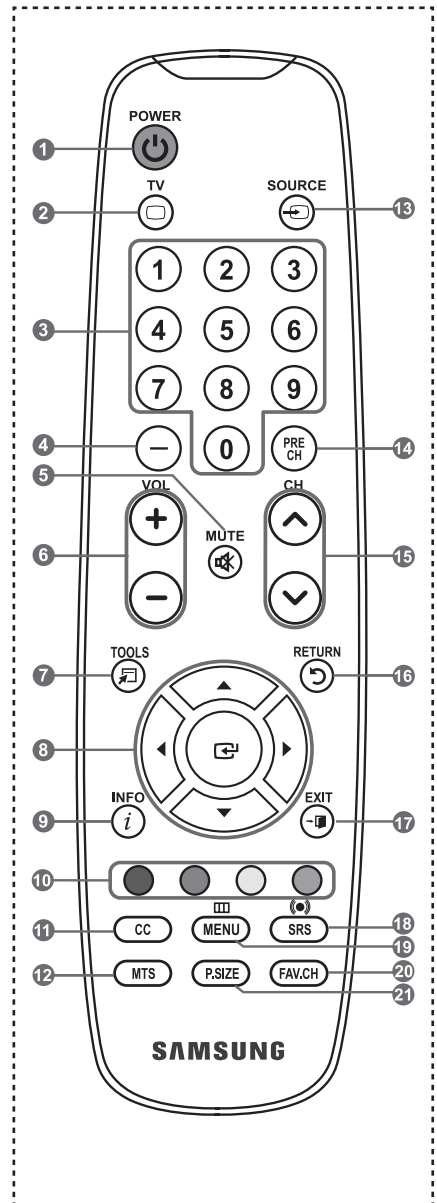

> The performance of the remote control may be affected by bright light.

Installing Batteries in the Remote Control

1. Lift the cover at the back of the remote control upward as shown in the figure.
2. Install two AAA size batteries.
 - > Make sure to match the "+" and "-" ends of the batteries with the diagram inside the compartment.
3. Replace the cover.
 - > Remove the batteries and store them in a cool, dry place if you won't be using the remote control for a long time.

The remote control can be used up to about 23 feet from the TV.
(Assuming typical TV usage, the batteries should last for about one year.)

> **If the remote control doesn't work, check the following:**

1. Is the TV power on?
2. Are the plus and minus ends of the batteries reversed?
3. Are the batteries drained?
4. Is there a power outage or is the power cord unplugged?
5. Is there a special fluorescent light or neon sign nearby?

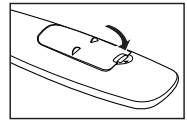
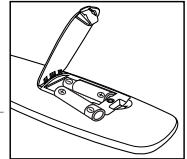
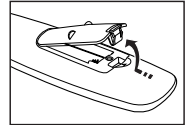

Connections

Connecting VHF and UHF Antennas

If your antenna has a set of leads that look like the diagram to the right, see "Antennas with 300 Ω Flat Twin Leads" below.

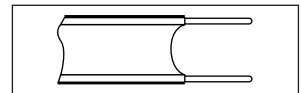

If your antenna has one lead that looks like the diagram to the right, see "Antennas with 75 Ω Round Leads".

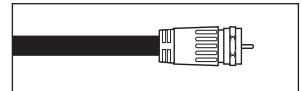

If you have two antennas, see "Separate VHF and UHF Antennas".

Antennas with 300 Ω Flat Twin Leads

If you are using an off-air antenna (such as a roof antenna or "rabbit ears") that has 300 Ω twin flat leads, follow the directions below.

1. Place the wires from the twin leads under the screws on a 300-75 Ω adaptor (not supplied).
Use a screwdriver to tighten the screws.
2. Plug the adaptor into the ANT IN terminal on the back of the TV.

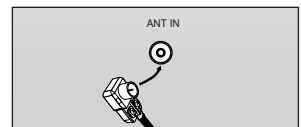
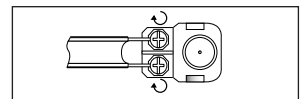

Antennas with 75 Ω Round Leads

1. Plug the antenna lead into the ANT IN terminal on the back of the TV.

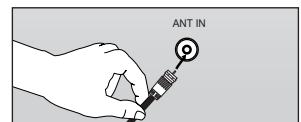

Separate VHF and UHF Antennas

If you have two separate antennas for your TV (one VHF and one UHF), you must combine the two antenna signals before connecting the antennas to the TV. This procedure requires an optional combiner-adaptor (available at most electronics shops).

1. Connect both antenna leads to the combiner.
2. Plug the combiner into the ANT IN terminal on the bottom of the rear panel.

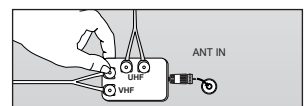
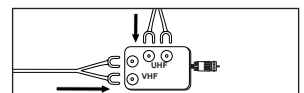

Connecting Cable TV

To connect to a cable TV system, follow the instructions below.

Cable without a Cable Box

1. Plug the incoming cable into the ANT IN terminal on the back of the TV.
 - Because this TV is cable-ready, you do not need a cable box to view unscrambled cable channels.

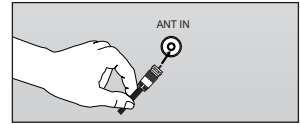

Connecting to a Cable Box that Descrambles All Channels

1. Find the cable that is connected to the ANT OUT terminal on your cable box.
 - This terminal might be labeled "ANT OUT", "VHF OUT" or simply, "OUT".
2. Connect the other end of this cable to the ANT IN terminal on the back of the TV.

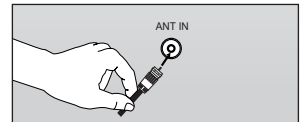
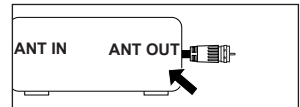

Connecting to a Cable Box that Descrambles Some Channels

If your cable box descrambles only some channels (such as premium channels), follow the instructions below. You will need a two-way splitter, an RF (A/B) switch and four lengths of RF cable. (These items are available at most electronics stores.)

1. Find and disconnect the cable that is connected to the ANT IN terminal on your cable box.
 - This terminal might be labeled "ANT IN", "VHF IN" or simply, "IN".
2. Connect this cable to a two-way splitter.
3. Connect an RF cable between the OUTPUT terminal on the splitter and the IN terminal on the cable box.
4. Connect an RF cable between the ANT OUT terminal on the cable box and the B-IN terminal on the RF(A/B) switch.
5. Connect another cable between the other OUT terminal on the splitter and the A-IN terminal on the RF (A/B) switch.
6. Connect the last RF cable between the OUT terminal on the RF (A/B) switch and the ANT IN terminal on the rear of the TV.

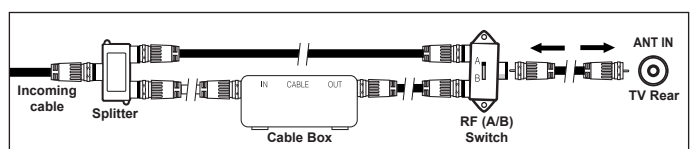
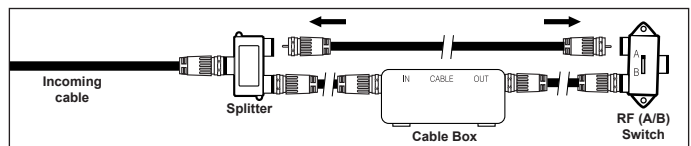
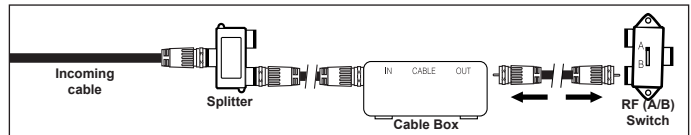
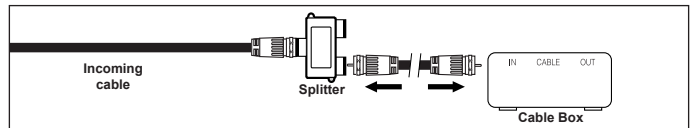
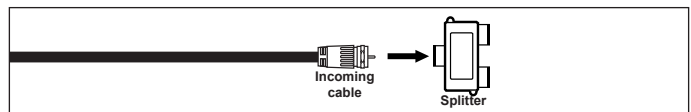
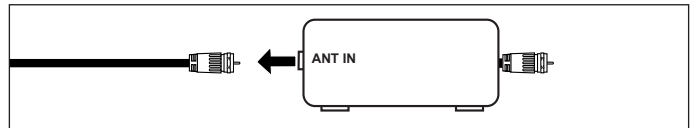

After you have made this connection, set the A/B switch to the "A" position for normal viewing. Set the A/B switch to the "B" position to view scrambled channels. (When you set the A/B switch to "B", you will need to tune your TV to the cable box's output channel, which is usually channel 3 or 4.)

Connecting a DVD Player or Cable Box/Satellite receiver (Set-Top Box) via HDMI

This connection can only be made if there is an HDMI Output connector on the external device.

1. Connect an HDMI Cable between the HDMI/DVI IN jack on the TV and the HDMI jack on the DVD Player or Cable Box/Satellite receiver (Set-Top Box).

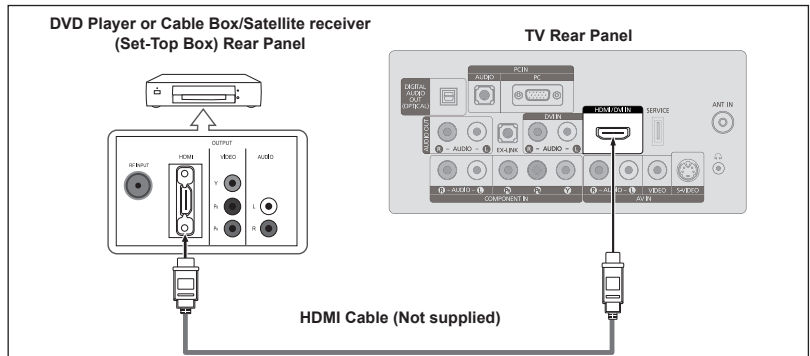

> What is HDMI?

- HDMI (High-Definition Multimedia Interface), is an interface that enables the transmission of digital audio and video signals using a single cable.
- The difference between HDMI and DVI is that the HDMI device is smaller in size and has the HDCP (High Bandwidth Digital Copy Protection) coding feature installed.

> Each DVD Player or Cable Box/Satellite receiver (Set-Top Box) has a different back panel configuration.

Connecting a DVD Player or Cable Box/Satellite receiver (Set-Top Box) via DVI

This connection can only be made if there is a DVI Output connector on the external device.

1. Connect a DVI to HDMI Cable or DVI-HDMI Adapter between the HDMI/DVI IN jack on the TV and the DVI jack on the DVD Player or Cable Box/Satellite receiver (Set-Top Box).

2. Connect Audio Cables between the DVI IN [R-AUDIO-L] jack on the TV and the DVD Player or Cable Box/Satellite receiver (Set-Top Box).

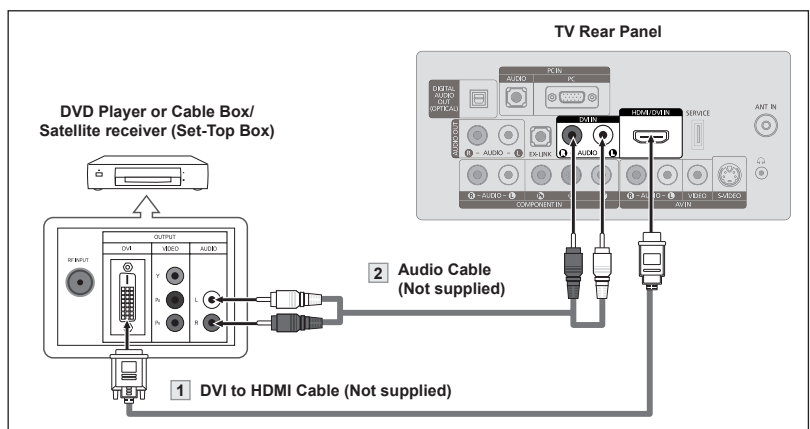

> Each DVD Player or Cable Box/Satellite receiver (Set-Top Box) has a different back panel configuration.

> When connecting a DVD Player or Cable Box/Satellite receiver (Set-Top Box), match the color of the connection terminal to the cable.

> When using an HDMI/DVI cable connection, you must use the HDMI/DVI IN jack.

Connecting a DVD Player or Cable Box/Satellite receiver (Set-Top Box) via Component cables

The rear panel jacks on your TV make it easy to connect a DVD Player or Cable Box/Satellite receiver (Set-Top Box) to your TV.

1. Connect a Component Cable between the COMPONENT IN [Y, P_B, P_R] jacks on the TV and the COMPONENT [Y, P_B, P_R] jacks on the DVD Player or Cable Box/Satellite receiver (Set-Top Box).
2. Connect Audio Cables between the COMPONENT IN [R-AUDIO-L] jacks on the TV and the AUDIO OUT jacks on the DVD Player or Cable Box/Satellite receiver (Set-Top Box).

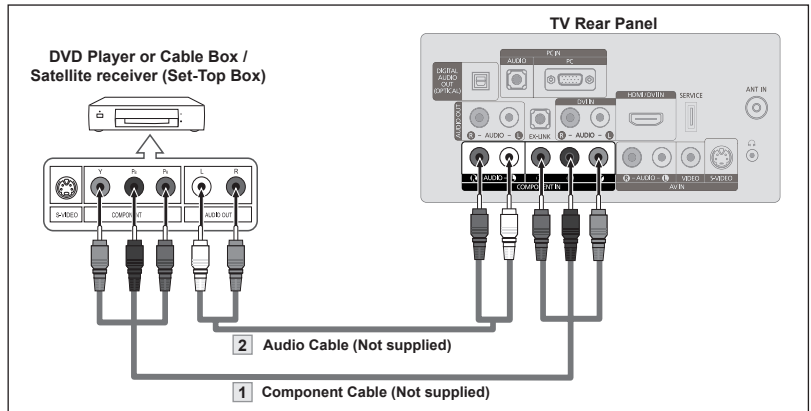

- > Component video separates the video into Y (Luminance (brightness)), Pb (Blue) and Pr (Red) for enhanced video quality.
Be sure to match the component video and audio connections.
For example, if connecting a Component video cable to COMPONENT IN, connect the audio cable to COMPONENT IN also.
- > Each DVD Player or Cable Box/Satellite receiver (Set-Top Box) has a different back panel configuration.
- > When connecting a DVD Player or Cable Box/Satellite receiver (Set-Top Box), match the color of the connection terminal to the cable.

Connecting a Camcorder

They allow you to view the camcorder tapes without using a VCR.

1. Connect a Video Cable (or S-Video Cable) between the AV IN [VIDEO] (or S-VIDEO) jack on the TV and the VIDEO OUT jack on the camcorder.
2. Connect Audio Cables between the AV IN [R-AUDIO-L] jacks on the TV and the AUDIO OUT jacks on the camcorder.

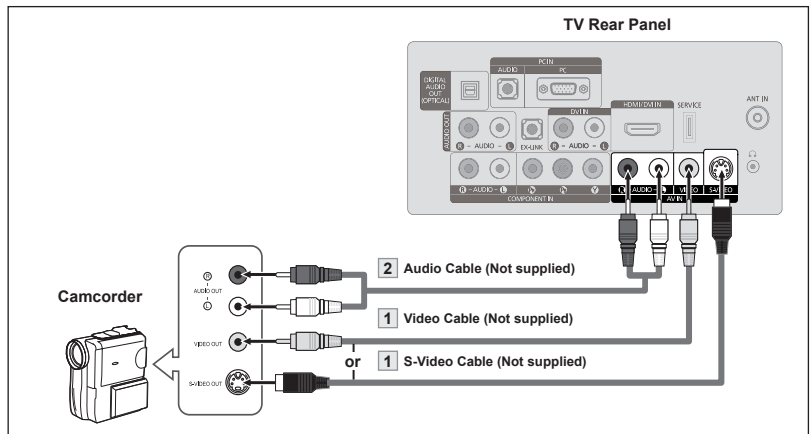

- > Each Camcorder has a different back panel configuration.
- > When connecting a Camcorder, match the color of the connection terminal to the cable.

Connecting a VCR

Video Connection

These instructions assume that you have already connected your TV to an antenna or a cable TV system (according to the instructions on pages 6~7). Skip step 1 if you have not yet connected to an antenna or a cable system.

1. Unplug the cable or antenna from the back of the TV.
2. Connect the cable or antenna to the ANT IN terminal on the back of the VCR.
3. Connect an RF Cable between the ANT OUT terminal on the VCR and the ANT IN terminal on the TV.
4. Connect a Video Cable between the VIDEO OUT jack on the VCR and the AV IN [VIDEO] jack on the TV.
5. Connect Audio Cables between the AUDIO OUT jacks on the VCR and the AV IN [R-AUDIO-L] jacks on the TV.

> If you have a “mono” (non-stereo) VCR, use a Y-connector (not supplied) to hook up to the right and left audio input jacks of the TV. If your VCR is stereo, you must connect two cables.

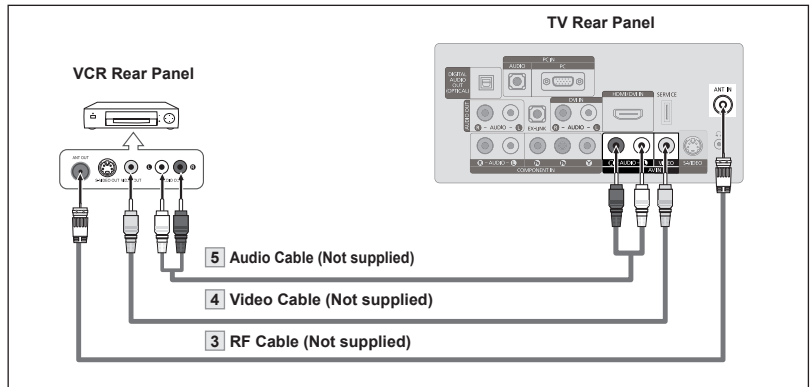
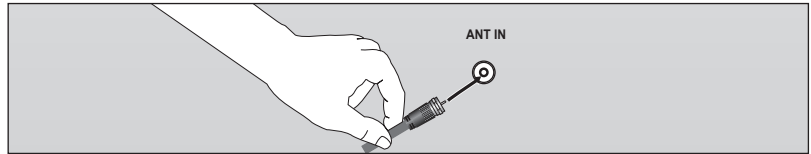

Follow the instructions in “Viewing a VCR or Camcorder Tape” to view your VCR tape.

- > Each VCR has a different back panel configuration.
- > When connecting a VCR, match the color of the connection terminal to the cable.

S-Video Connection

Your Samsung TV can be connected to an S-Video jack on a VCR.

(This connection delivers a better picture when compared to the regular Video connection above.)

1. To begin, follow steps 1–3 in the previous section to connect the antenna or cable to your VCR and your TV.
2. Connect an S-Video Cable between the S-VIDEO OUT jack on the VCR and the AV IN [S-VIDEO] jack on the TV.
3. Connect Audio Cables between the AUDIO OUT jacks on the VCR and the AV IN [R-AUDIO-L] jacks on the TV.

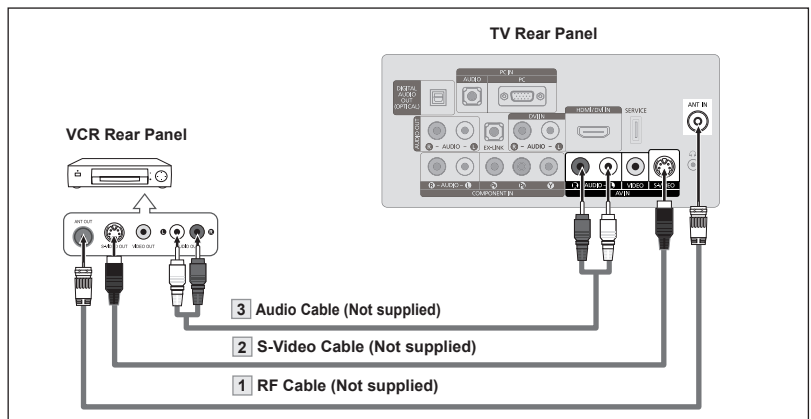

An S-Video cable may be included with a VCR. (If not, check your local electronics store.)

- > Each VCR has a different back panel configuration.
- > When connecting a VCR, match the color of the connection terminal to the cable.

Connecting a Digital Audio System

The rear panel jacks on your TV make it easy to connect a Digital Audio System (Home theater/Receiver) to your TV.

1. Connect an Optical Cable between the "DIGITAL AUDIO OUT (OPTICAL)" jacks on the TV and the Digital Audio Input jacks on the Digital Audio System.

When a Digital Audio System is connected to the "DIGITAL AUDIO OUT (OPTICAL)" jack: Decrease the volume of the TV and adjust the volume level with the system's volume control.

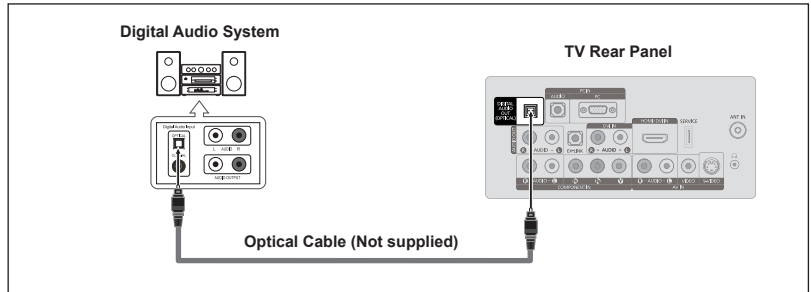

- 5.1CH audio is possible when the TV is connected to an external device supporting 5.1CH.
- Each Digital Audio System has a different back panel configuration.
- When the receiver (home theater) is set to On, you can hear sound output from the TV's Optical jack. When the TV is displaying a DTV(air) signal, the TV will send out 5.1 channel sound to the Home theater receiver. When the source is a digital component such as a DVD and is connected to the TV via HDMI, only 2 channel sound will be heard from the Home Theater receiver. If you want to hear 5.1 channel audio, connect the DIGITAL AUDIO OUT (OPTICAL) jack on the DVD player or Cable/Satellite Box directly to an Amplifier or Home Theater, not the TV.

Connecting an Amplifier/DVD Home Theater

1. Connect Audio Cables between the AUDIO OUT [R-AUDIO-L] jacks on the TV and AUDIO IN [R-AUDIO-L] jacks on the Amplifier/DVD Home Theater.

When an audio amplifier is connected to the "AUDIO OUT [R-AUDIO-L]" jacks: Decrease the volume of the TV and adjust the volume level with the Amplifier's volume control.

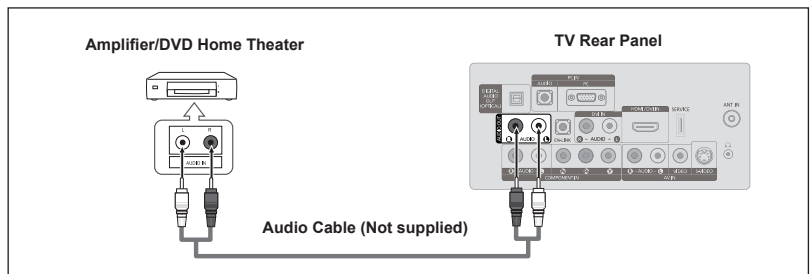

- Each Amplifier/DVD Home Theater has a different back panel configuration.
- When connecting an Amplifier/DVD Home Theater, match the color of the connection terminal to the cable.

Connecting a PC

Using the D-Sub Cable

1. Connect a D-Sub Cable between PC IN [PC] connector on the TV and the PC output connector on your computer.
2. Connect a PC Audio Cable between the PC IN [AUDIO] jack on the TV and the Audio Out jack of the sound card on your computer.

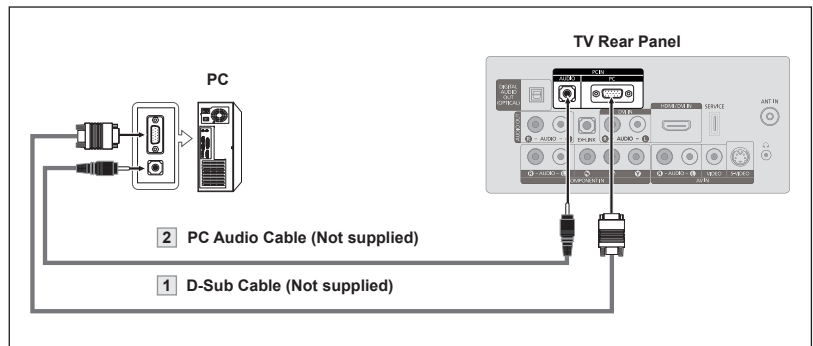

Using the HDMI/DVI Cable

1. Connect a HDMI/DVI cable between the HDMI/DVI IN jack on the TV and the PC output jack on your computer.
2. Connect a 3.5 mm Stereo mini-plug/2RCA Cable between the DVI IN [R-AUDIO-L] jack on the TV and the Audio Out jack of the sound card on your computer.

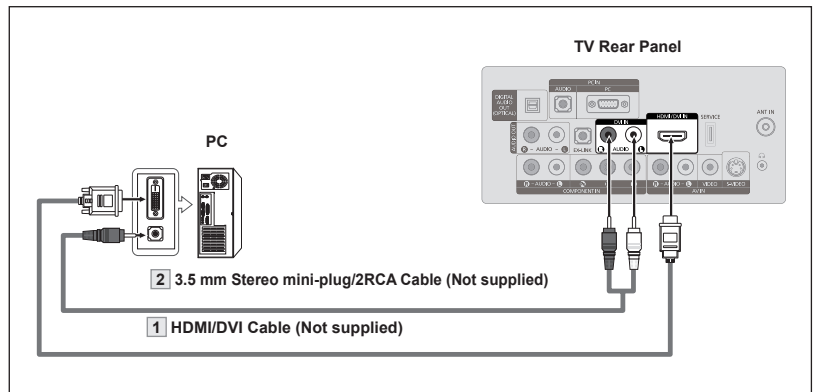

- Each PC has a different back panel configuration.
- When connecting a PC, match the color of the connection terminal to the cable.
- When using an HDMI/DVI cable connection, you must use the HDMI/DVI IN jack.

Operation

Turning the TV On and Off

Press the **POWER**  button on the remote control.

You can also use the **POWER**  button on the TV.



Plug & Play Feature

When the TV is initially powered on, basic settings proceed automatically and subsequently.

> The Screen Saver is activated if there is no remote control key input for longer than 1 minute while "Plug & Play" is running.

> The Screen Saver is activated if there is no operating signal for longer than 15 minutes.

1. Press the **POWER** button on the remote control.

The message "Menu Language, Store Demo, Channels and Time will be set." is displayed.

Press the **ENTER**  button, then "Select the language of the OSD" menu is automatically displayed.

2. Press the **▲** or **▼** button to select language, then press the **ENTER**  button. The message "Select 'Home Use' when installing this TV in your home." is displayed.

3. Press the **◀** or **▶** button to select "Store Demo" or "Home Use", then press the **ENTER**  button.

The message "Select the antennas to memorize." is displayed.

> We recommend setting the TV to "Home Use" mode for the best picture in your home environment.

> "Store Demo" mode is only intended for use in retail environments.

> If the unit is accidentally set to "Store Demo" mode and you want to return to "Home Use" (Standard): Press the Volume button on the TV. When the volume OSD is displayed, press and hold the **MENU** button on the TV for 5 seconds.

4. Press the **▲** or **▼** button to memorize the channels of the selected connection. Press the **ENTER**  button to select "Start".

> Air: "Air" antenna signal.

Cable: "Cable" antenna signal.

Auto: "Air" and "Cable" antenna signals.

> In Cable mode, you can select the correct signal source among STD, HRC, and IRC by pressing the **▲**, **▼**, **◀** or **▶** button, then press the **ENTER**  button.

If you have Digital cable, select the cable system signal source for both Analog and Digital. Contact your local cable company to identify the type of cable system that exists in your particular area.



5. The TV will begin memorizing all of the available channels.

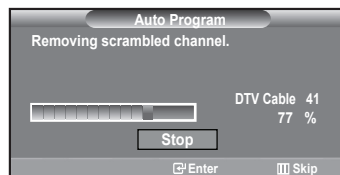
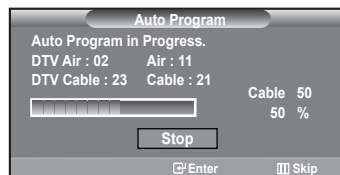
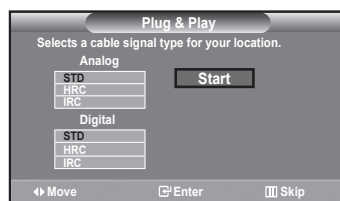
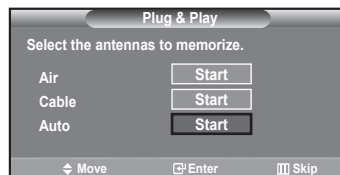
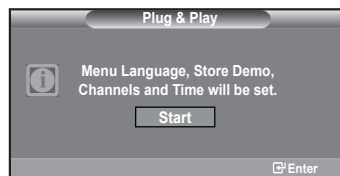

> To stop the search before it has finished, press the **ENTER**  button with "Stop" selected.

> After all the available channels are stored, it starts to remove scrambled channels (see page 28). The Auto program menu then reappears.



Press the **ENTER**  button when channel memorization is complete. The message "Set the Clock Mode." is displayed.



6. Press the **ENTER**  button.
Press the **▲** or **▼** button to select "Auto", then Press the **ENTER**  button.
The message "Set to daylight saving time." is displayed.

If you select "Manual", "Enter the current date and time." is displayed.
(See page 37)
7. Press the **▲** or **▼** button to select "Off" or "On", then press the **ENTER**  button.
The message "Select the time zone in which you live." is displayed.
8. Press the **▲** or **▼** button to highlight the time zone for your local area.
Press the **ENTER**  button. If you have received a digital signal, the time will be set automatically.
If not, see page 37 to set the clock.
9. The message "Enjoy your watching." is displayed.
When you have finished, press the **ENTER**  button.

If you want to reset this feature...

1. Press the **MENU** button to display the menu.
Press the **▲** or **▼** button to select "Setup", then press the **ENTER**  button.
2. Press the **ENTER**  button again to select "Plug & Play".
For further details on setting up options, refer to the pages 13~14.
➤ The "Plug & Play" feature is only available in the TV mode.

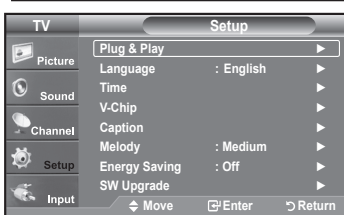
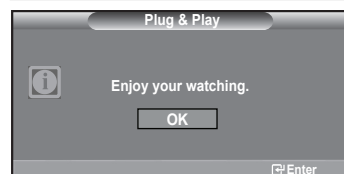
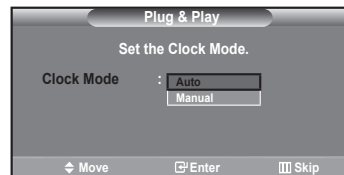
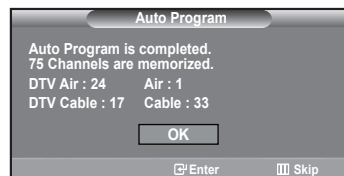

Changing Channels

Using the Channel Buttons

1. Press the **CH▲** or **CH▼** button to change channels.
➤ When you press the **CH▲** or **CH▼** button, the TV changes channels in sequence.
You will see all the channels that the TV has memorized (The TV must have memorized at least three channels). You will not see channels that were either erased or not memorized. See page 16 to memorize channels.

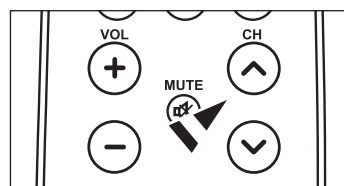

Using the Number Buttons

1. Press the number buttons to go directly to a channel. For example, to select channel 27, press 2, then 7.
➤ For quick channel change, press the number buttons, then press the **ENTER**  button.

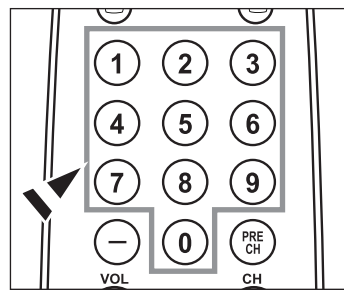

Using the **⊖** Button

The **⊖** button is used to select stations that broadcast a digital signal.

1. For example, for Channel 7-1, press 7, then **⊖**, then 1.
 - > HD indicates the TV is receiving a Digital High Definition signal. SD indicates the TV is receiving a Standard Definition signal.
 - > For quick channel change, press the number buttons, then press the **ENTER** **↵** button.

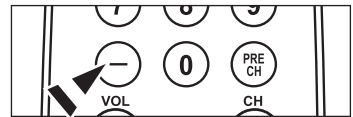

Using the **PRE CH** Button to select the Previous Channel

1. Press the **PRE CH** button.
The TV will switch to the last channel viewed.
 - > To quickly switch between two channels that are far apart, tune to one channel, then use the number button to select the second channel. Then use the **PRE CH** button to quickly alternate between them.

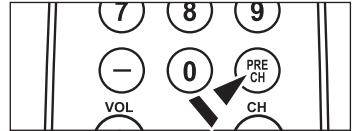

Adjusting the Volume

Using the Volume Buttons

1. Press the **VOL⊖** or **VOL⊕** button to increase or decrease the volume.

Using the **MUTE** button

At any time, you can cut off the sound using the **MUTE** button.

1. Press **MUTE** button and the sound cuts off.
"Mute" is displayed on the screen.
2. To turn mute off, press the **MUTE** button again or simply press the **VOL⊖** or **VOL⊕** button.

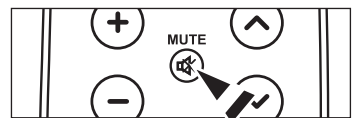
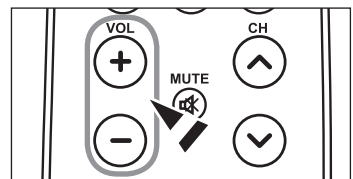

Viewing the Display

The display identifies the current channel and the status of certain audio-video settings.

1. Press the **INFO** button on the remote control.
 - The TV will display the channel, the type of sound, and the status of certain picture and sound settings.
 - > Press the **INFO** button once more or wait approximately 10 seconds and the display disappears automatically.

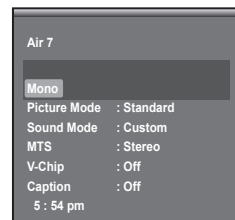

Viewing the Menus

1. With the power on, press the **MENU** button.
The main menu appears on the screen. The menu's left side has icons: Picture, Sound, Channel, Setup, Input.
2. Press the **▲** or **▼** button to select one of the icons.
Then press the **ENTER** **↵** button to access the icon's sub-menu.
3. Press the **EXIT** button to exit.
 - > The on-screen menus disappear from the screen after about one minute.

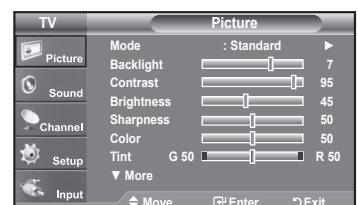
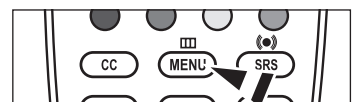

Using the TOOLS Button



You can use the **TOOLS** button to select your frequently used functions quickly and easily. The "Tools" menu changes depending on which external input mode you are viewing.

1. Press the **TOOLS** button.
The "Tools" menu will appear.
2. Press the **▲** or **▼** button to select a menu.
3. Press the **▲/▼/◀/▶/ENTER**  buttons to display, change, or use the selected items. For a more detailed description of each function, refer to the corresponding page.

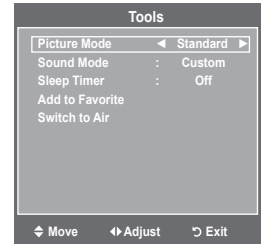
- Picture Mode, see page 19
- Sound Mode, see page 24
- Sleep Timer, see page 39
- Add to Favorite, see page 30
- Switch to Air, see page 16
- Auto Adjustment, see page 35





Memorizing the Channels

Your TV can memorize and store all of the available channels for both "off-air" (Air) and "Cable" channels. After the available channels are memorized, use the **CH**  or **CH**  button to scan through the channels. This eliminates the need to change channels by entering the channel digits. There are three steps for memorizing channels: selecting a broadcast source, memorizing the channels (automatic) and adding or deleting channels (Channel Lists).

Selecting the Video Signal-source

Before your television can begin memorizing the available channels, you must specify the type of signal source that is connected to the TV (i.e. an Air or a Cable system).

1. Press the **MENU** button to display the menu.
Press the **▲** or **▼** button to select "Channel", then press the **ENTER**  button.
2. Press the **ENTER**  button to select "Antenna".
Press the **▲** or **▼** button to select "Air" or "Cable", then press the **ENTER**  button.
Press the **EXIT** button to exit.

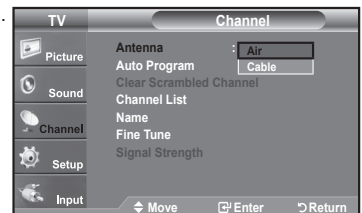
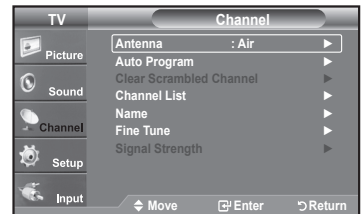



Easy Setting

1. Press the **TOOLS** button on the remote control.
2. Press the **▲** or **▼** button to select "Switch to Air" (or "Switch to Cable"), then press the **ENTER**  button.



Storing Channels in Memory (Automatic Method)

1. Press the **MENU** button to display the menu.
Press the **▲** or **▼** button to select "Channel", then press the **ENTER**  button.
2. Press the **▲** or **▼** button to select "Auto Program", then press the **ENTER**  button.

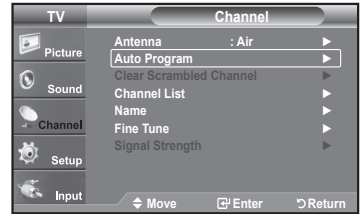

3. Press the **▲** or **▼** button to select the antenna connection, then press the **ENTER**  button.

- Air: "Air" antenna signal.
- Cable: "Cable" antenna signal.
- Auto: "Air" and "Cable" antenna signals.

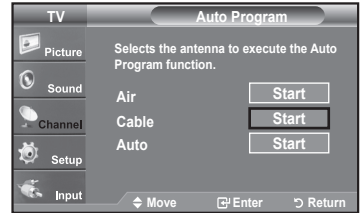



4. When selecting the Cable TV system:
Press the **ENTER**  button to start the auto program.

Press the **◀** or **▶** button, then press the **▲** or **▼** to select the correct analog signal cable system source among "STD", "HRC", and "IRC". Press the **ENTER**  button. If you have Digital cable TV, select the cable system signal source for both Analog and Digital.

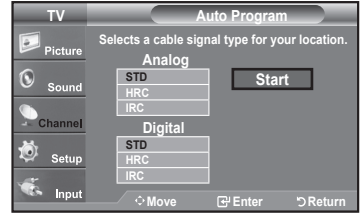
- STD, HRC and IRC identify various types of cable TV systems. Contact your local cable company to identify the type of cable system that exists in your particular area. At this point the signal source has been selected.



5. The TV begins memorizing all available stations.
After all the available channels are stored, it start to remove scrambled channels(see page 28).

- If you want to stop Auto Programming, press the **ENTER**  button. The "Stop Auto Program?" message will be displayed. Select "Yes" by pressing the **◀** or **▶** button, then press the **ENTER**  button.

Press the **EXIT** button to exit.

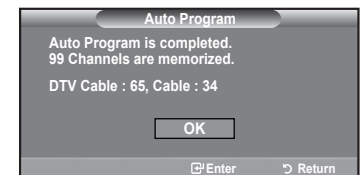
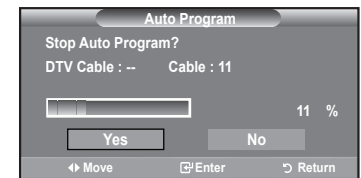
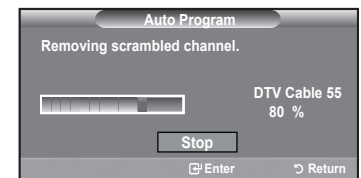
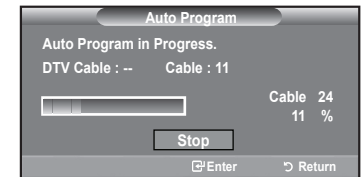

To Select the Source

Use to select TV or other external input sources such as DVD players or Cable Box/ Satellite receivers (Set-Top Box) connected to the TV. Use to select the input source of your choice.

1. Press the **MENU** button to display the menu.
Press the **▲** or **▼** button to select "Input", then press the **ENTER** button.
2. Press the **ENTER** button to select "Source List".
Press the **▲** or **▼** button to select signal source, then press the **ENTER** button.
 - > Available signal sources: TV, AV, S-Video, Component, PC, HDMI.
 - > You can choose only those external devices that are connected to the TV.

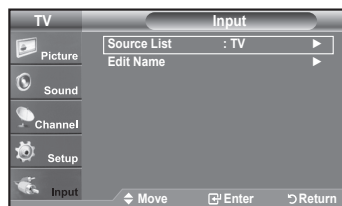

Press the **SOURCE** button on the remote control to view an external signal source.



To Edit the Input Source Name

Name the device connected to the input jacks to make your input source selection easier.

1. Press the **MENU** button to display the menu.
Press the **▲** or **▼** button to select "Input", then press the **ENTER** button.
Press the **▲** or **▼** button to select "Edit Name", then press the **ENTER** button.
2. Press the **▲** or **▼** button to select "AV", "S-Video", "Component", "PC", "HDMI" input jack, then press the **ENTER** button.
3. Press the **▲** or **▼** button to select "VCR", "DVD", "Cable STB", "Satellite STB", "PVR STB", "AV Receiver", "Game", "Camcorder", "PC", "TV", "IPTV", "Blu-Ray", "HD DVD", "Digital Media Adapter" input source, then press the **ENTER** button.
Press the **EXIT** button to exit.

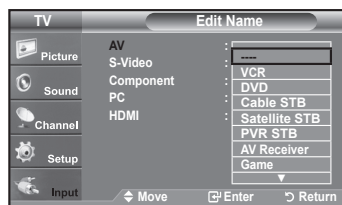
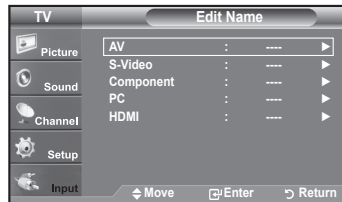
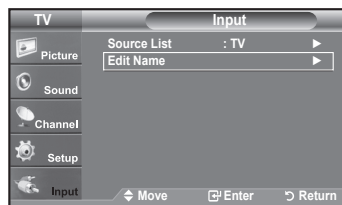

Picture Control

Changing the Picture Standard

You can activate either Dynamic, Standard, Movie by making a selection from the menu.

1. Press the **MENU** button to display the menu.
Press the **ENTER** button, to select "Picture".

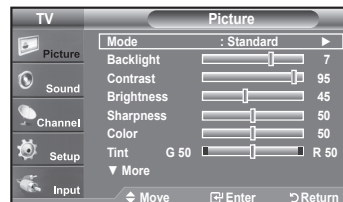

2. Press the **ENTER** button to select "Mode".
Press the **▲** or **▼** button to select the "Dynamic", "Standard" or "Movie".

- **Dynamic:** Selects the picture for high-definition in a bright room.
- **Standard:** Selects the picture for the optimum display in a normal environment.
- **Movie:** Selects the picture for viewing movies in a dark room.

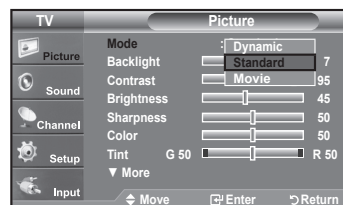

3. Press the **EXIT** button to exit.

Easy Setting

1. Press the **TOOLS** button on the remote control.
2. Press the **▲** or **▼** button to select "Picture Mode".
3. Press the **◀** or **▶** button to select the required option.
4. Press the **EXIT** or **TOOLS** button to exit.

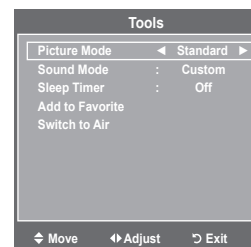

Customizing the Picture Settings

Your television has several setting options that allow you to control the picture quality.

1. To select the desired picture mode, follow the "Changing the Picture Standard" instructions numbers 1 and 2.
2. Press the **▲** or **▼** button to select "Backlight", "Contrast", "Brightness", "Sharpness", "Color" or "Tint", then press the **ENTER** button.
3. Press the **◀** or **▶** button to decrease or increase the value of a particular item.
Press the **ENTER** button.

Press the **EXIT** button to exit.

- > When you make changes to "Backlight", "Contrast", "Brightness", "Sharpness", "Color" or "Tint", the OSD will be adjusted accordingly.
- > In PC mode, you can only make changes to "Backlight", "Contrast" and "Brightness".
- > Settings can be adjusted and stored for each external device you have connected to an input of the TV.

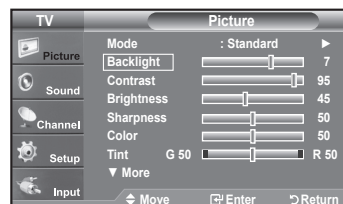

- **Backlight:** Adjusts the brightness of LCD back light.
- **Contrast:** Adjusts the contrast level of the picture.
- **Brightness:** Adjusts the brightness level of the picture.
- **Sharpness:** Adjusts the edge definition of the picture.
- **Color:** Adjusts color saturation of the picture.
- **Tint:** Adjusts the color tint of the picture.

Configuring Picture Options

Activating Picture Options

1. Press the **MENU** button to display the menu.
Press the **ENTER** button, to select "Picture".
2. Press the **▲** or **▼** button to select "Picture Options", then press the **ENTER** button.
 - > Press the **▲** or **▼** button to select a particular item. Press the **ENTER** button.
 - > When you are satisfied with your setting, press the **ENTER** button.
 - > In PC mode, you can only make changes to the "Color Tone" and "Size" from among the items in "Picture Options".

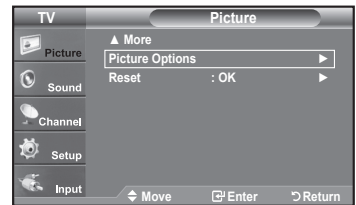

Setting the Color Tone

1. Follow the "Activating Picture Options" instructions numbers 1 and 2. (Refer to page 20)
2. Press the **▲** or **▼** button to select "Color Tone", then press the **ENTER** button.
3. Press the **▲** or **▼** button to select "Cool2", "Cool1", "Normal", "Warm1" or "Warm2". Press the **ENTER** button.
 - > "Warm1" or "Warm2" is only activated when the picture mode is "Movie".
 - > Settings can be adjusted and stored for each external device you have connected to an input of the TV.

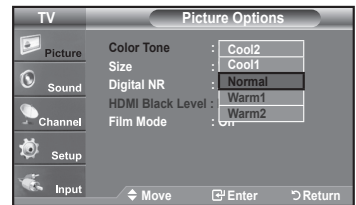
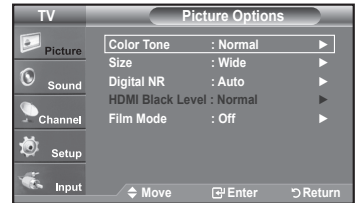

Setting the Screen Size

Occasionally, you may want to change the size of the image on your screen. Your TV comes with six screen size options, each designed to work best with specific types of video input. Your cable box or satellite receiver may have its own set of screen sizes as well. In general, though, you should view the TV in 16:9 mode as much as possible.

1. Follow the "Activating Picture Options" instructions numbers 1 and 2. (Refer to page 20)
2. Press the **▲** or **▼** button to select "Size", then press the **ENTER** button.
3. Press the **▲** or **▼** button to select the screen format you want. Press the **ENTER** button.
Press the **EXIT** button to exit.

- **Wide**: Adjusts the picture size to Wide appropriate for DVDs or wide broadcasting.
- **16:9**: Sets the picture to 16:9 wide mode.
- **Zoom1**: Magnifies the size of the picture on the screen.
- **Zoom2**: Magnifies the size of the picture more than "Zoom1".
- **Wide Fit**: Enlarges the aspect ratio of the picture to fit the entire screen.
- **4:3**: Sets the picture to 4:3 normal mode.
- **Just Scan**: Use the function to see the full image without any cutoff when HDMI (720p/1080i), Component (1080i) or DTV (1080i) signals are input.

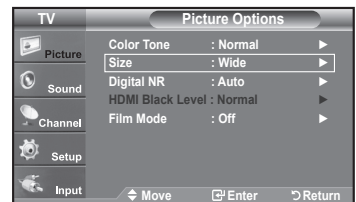

- Temporary image retention may occur when viewing a static image on the set for more than two hours.
- **After selecting “Zoom1”, “Zoom2” or “Wide Fit”:**
Press the ◀ or ▶ button to select “Position”, then press the ENTER button. Press the ▲ or ▼ button to move the picture up and down.
Reset: Press the ◀ or ▶ button to select “Reset”, then press the ENTER button. You can initialize the setting.
- **After selecting “Just Scan” in HDMI (1080i) or Component (1080i) mode:**
Press the ▲ or ▼ button to select “H-Position” or “V-Position”, then press the ENTER button.
Press the ◀ or ▶ button to adjust the screen Position. Press the ENTER button.
Reset: Press the ▲ or ▼ button to select “Reset”, then press the ENTER button. You can initialize the setting.
- HD (High Definition)
16:9 - 1080i (1920x1080), 720p (1280x720)
- Settings can be adjusted and stored for each external device you have connected to an input of the TV.

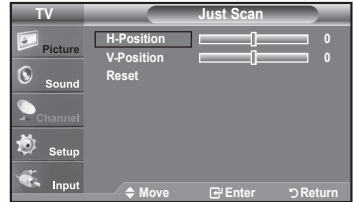
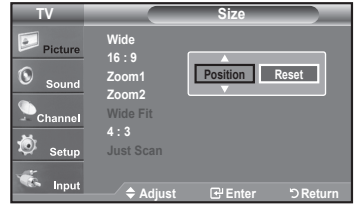

Input Source	Picture Size
TV, Video, S-Video, Component (480i, 480p)	Wide, 16:9, Zoom1, Zoom2, 4:3
DTV(1080i), Component (1080i), HDMI (720p, 1080i)	Wide, 16:9, 4:3, Wide Fit, Just Scan
PC	Wide, 4:3

Alternately, you can press the **P.SIZE** button on the remote control repeatedly to change the picture size.

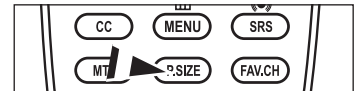

Wide

Adjusts the picture size to Wide appropriate for DVDs or wide broadcasting.



16:9

Sets the picture to 16:9 wide mode.



Zoom1

Magnifies the size of the picture on the screen.



Zoom2

Magnifies the size of the picture more than “Zoom1”.



Wide Fit

Enlarges the aspect ratio of the picture to fit the entire screen.



4:3

Sets the picture to 4:3 normal mode.





Just Scan

Use the function to see the full image without any cutoff when HDMI (720p/1080i), Component (1080i) or DTV (1080i) signals are input.

Setting the Digital Noise Reduction

If the broadcast signal received by your TV is weak, you can activate the Digital Noise Reduction feature to help reduce any static and ghosting that may appear on the screen.

1. Follow the "Activating Picture Options" instructions numbers 1 and 2. (Refer to page 20)
2. Press the ▲ or ▼ button to select "Digital NR", then press the **ENTER**  button.
3. Press the ▲ or ▼ button to select "Off", "Low", "Medium", "High" or "Auto". Press the **ENTER**  button.

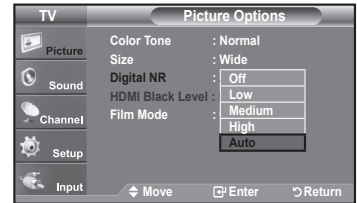
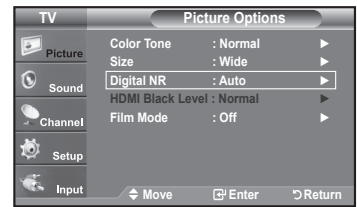

- ♦ **Off:** Turns the screen noise reduction function off.
- ♦ **Low:** Reduces screen noise at a low level.
- ♦ **Medium:** Reduces screen noise at a medium level.
- ♦ **High:** Reduces screen noise at a high level.
- ♦ **Auto:** Automatically recognizes and reduces screen noise.

Press the **EXIT** button to exit.



Setting the HDMI Black Level

You can select the black level on the screen to adjust the screen depth.

1. Follow the "Activating Picture Options" instructions numbers 1 and 2. (Refer to page 20)
2. Press the ▲ or ▼ button to select "HDMI Black Level", then press the **ENTER**  button.
3. Press the ▲ or ▼ button to select "Normal" or "Low", then press the **ENTER**  button.

- **Normal:** The screen gets brighter.
- **Low:** The screen gets darker.

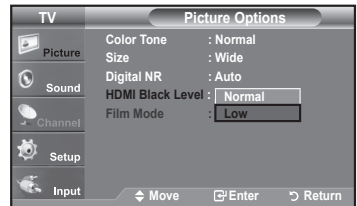
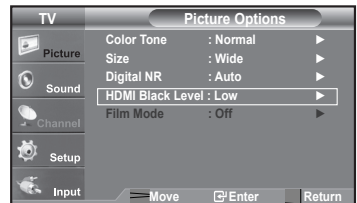

➤ This function is active only when an external device is connected to the TV via HDMI. "HDMI Black Level" function may not be compatible with all external devices.

Press the **EXIT** button to exit.



Setting the Film Mode



The TV can be set to automatically sense and process film signals from all sources and adjust the picture for optimum quality.

1. Follow the "Activating Picture Options" instructions numbers 1 and 2. (Refer to page 20)
2. Press the ▲ or ▼ button to select "Film Mode", then press the **ENTER**  button.
3. Press the ▲ or ▼ button to select "Off" or "Auto", then press the **ENTER**  button. Press the **EXIT** button to exit.

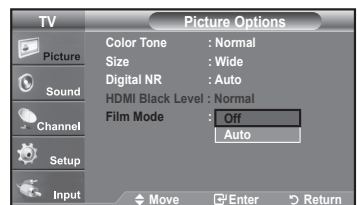
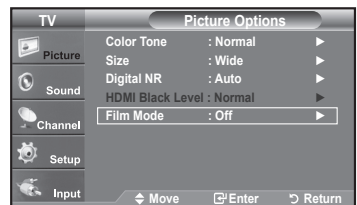
➤ "Film mode" is supported in TV, VIDEO, S-VIDEO, COMPONENT(480i / 1080i) and HDMI(480i / 1080i).



Resetting the Picture Settings to the Factory Defaults

1. Press the **MENU** button to display the menu.
Press the **ENTER** button, to select "Picture".
2. Press the **▲** or **▼** button to select "Reset", then press the **ENTER**  button.
Press the **▲** or **▼** button to select "OK" or "Cancel" then press the **ENTER**  button.

Press the **EXIT** button to exit.

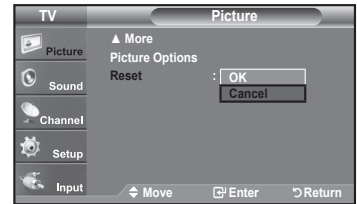

> Each mode can be reset.



Sound Control

Changing the Sound Standard

You can select the sound mode to best suit the programming you're watching.

1. Press the **MENU** button to display the menu.
Press the **▲** or **▼** button to select "Sound", then press the **ENTER**  button.
2. Press the **ENTER**  button to select "Mode".
Press the **▲** or **▼** button to select "Standard", "Music", "Movie", "Speech", or "Custom" sound setting, then press the **ENTER**  button.

Press the **EXIT** button to exit.

- **Standard**: selects the normal sound mode.
- **Music**: emphasizes music over voices.
- **Movie**: provides the best sound for movies
- **Speech**: emphasizes voice over other sounds.
- **Custom**: recalls your customized sound settings.
(see "Customizing the Sound")

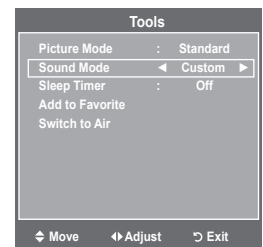
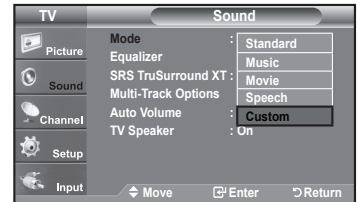
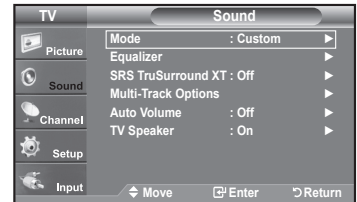

Easy Setting

1. Press the **TOOLS** button on the remote control.
2. Press the **▲** or **▼** button to select "Sound Mode".
3. Press the **◀** or **▶** button to select the required option.
4. Press the **EXIT** or **TOOLS** button to exit.



Customizing the Sound

The sound settings can be adjusted to suit your personal preference.

1. Press the **MENU** button to display the menu.
Press the **▲** or **▼** button to select "Sound", then press the **ENTER**  button.
2. Press the **▲** or **▼** button to select "Equalizer", then press the **ENTER**  button.
3. Press the **◀** or **▶** button to select a particular frequency to adjust.
Press the **▲** or **▼** button to increase or decrease the level of the particular frequency.
Press the **ENTER**  button.
Press the **EXIT** button to exit.

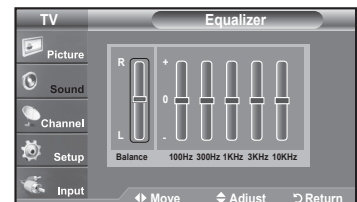
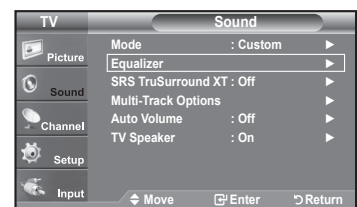

- **L/R Sound Balance Adjustment**: To adjust the sound balance of the L/R speakers.
- **Bandwidth Adjustment (100Hz, 300Hz, 1KHz, 3KHz, 10KHz)**: To adjust the level of different bandwidth frequencies.

➤ If you make any changes to the "Equalizer" settings, the sound mode is automatically switched to the "Custom" mode.





Setting the TruSurround XT

TruSurround XT is a patented SRS technology that solves the problem of playing 5.1 multichannel content over two speakers. TruSurround delivers a compelling, virtual surround sound experience through any two-speaker playback system, including internal television speakers. It is fully compatible with all multichannel formats.

1. Press the **MENU** button to display the menu.
Press the **▲** or **▼** button to select "Sound", then press the **ENTER**  button.
2. Press the **▲** or **▼** button to select "SRS TruSurround XT", then press the **ENTER**  button.
3. Press the **▲** or **▼** button to select "Off" or "On", then press the **ENTER**  button.
Press the **EXIT** button to exit.



TruSurround XT, SRS and  Symbol are trademarks of SRS Labs, Inc.
TruSurround XT technology is incorporated under license from SRS Labs, Inc.

-  Press the **SRS** button on the remote control to select "Off" or "On".

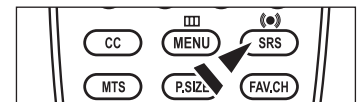
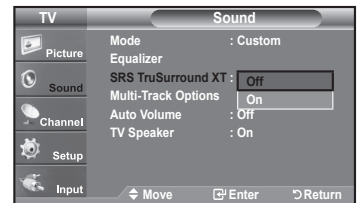
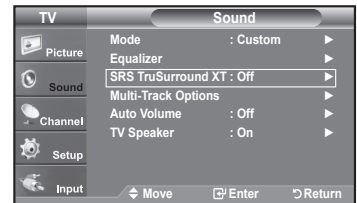





Choosing a Multi-Channel Sound (MTS) track - Digital

The digital-TV transmission system is capable of simultaneous transmission of many audio tracks (for example, simultaneous translations of the program into foreign languages). The availability of these additional "multitracks" depends upon the program.

- > "Multi-Track Options" is available only in TV mode.

Preferred Language

1. Press the **MENU** button to display the menu.
Press the **▲** or **▼** button to select "Sound", then press the **ENTER**  button.
> Quick way to access the MTS menu: Just press the "MTS" button on the remote control. You can listen in a language other than your chosen language by pressing the MTS button.
2. Press the **▲** or **▼** button to select "Multi-Track Options", then press the **ENTER**  button.
3. Press the **ENTER**  button to select "Preferred Language".
Press the **▲** or **▼** button to choose the language (English, Spanish or French) you want, then press the **ENTER**  button.
Press the **EXIT** button to exit.
> "Preferred Language" is available only in Digital TV mode.
> You can only select the language from among the actual languages being broadcast.

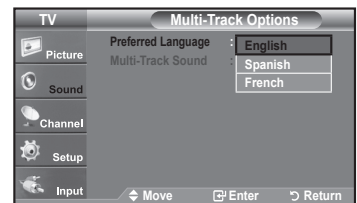
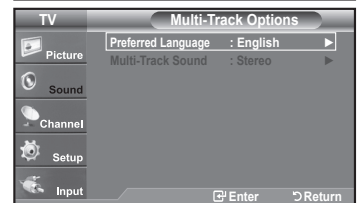
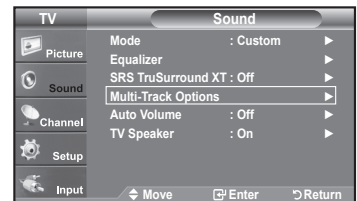



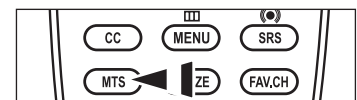

-  You can listen in a language other than the Preferred language by pressing the **MTS** button on the remote control.



Choosing a Multi-Channel Sound (MTS) track - Analog

Multi-Track Sound

1. Press the **MENU** button to display the menu.
Press the **▲** or **▼** button to select "Sound", then press the **ENTER**  button.
2. Press the **▲** or **▼** button to select "Multi-Track Options", then press the **ENTER**  button.
3. Press the **▲** or **▼** button to select "Multi-Track Sound", then press the **ENTER**  button.
Press the **▲** or **▼** button to select a setting you want, then press the **ENTER**  button.
Press the **EXIT** button to exit.

- **Mono**: Choose for channels that are broadcasting in mono or if you are having difficulty receiving a stereo signal.
- **Stereo**: Choose for channels that are broadcasting in stereo.
- **SAP**: Choose to listen to the Separate Audio Program, which is usually a foreign-language translation.

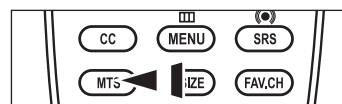
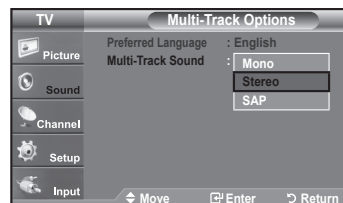
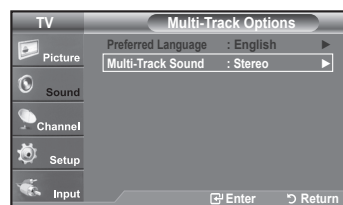

- > "Multi-Track Sound" is available only in Analog TV mode.
- > Depending on the particular program being broadcast, you can listen to "Mono", "Stereo" or "SAP".

-  Press the **MTS** buttons on the remote control repeatedly to select "Mono", "Stereo" or "SAP".



Automatic Volume Control

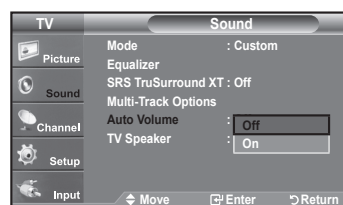
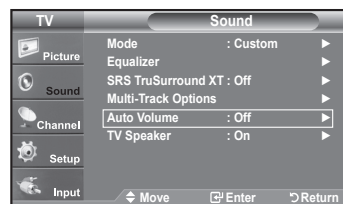

Reduces the differences in volume level among broadcasters.

1. Press the **MENU** button to display the menu.
Press the **▲** or **▼** button to select "Sound", then press the **ENTER**  button.
2. Press the **▲** or **▼** button to select "Auto Volume", then press the **ENTER**  button.
3. Press the **▲** or **▼** button to set Auto Volume "Off" or "On" then press the **ENTER**  button.
Press the **EXIT** button to exit.



Setting the TV Speakers On/Off

Sound output from the TV speakers is muted.

1. Press the **MENU** button to display the menu.
Press the **▲** or **▼** button to select "Sound", then press the **ENTER**  button.
2. Press the **▲** or **▼** button to select "TV Speaker", then press the **ENTER**  button.

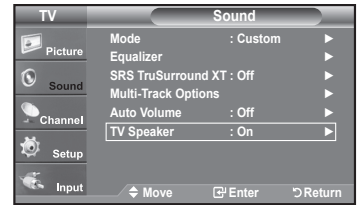

3. Press the **▲** or **▼** button to select "Off", then press the **ENTER**  button.
Press the **EXIT** button to exit.
 - > When "TV Speaker" is set to "Off", Sound menus except "Multi-Track Options" cannot be adjusted.
 - > The **VOL+**, **VOL-** and **MUTE** buttons do not operate when the "TV Speaker" is set to "Off".

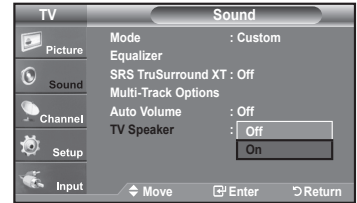

	TV's Internal Speakers			Audio Out (Optical, L/R Out) to Sound System		
	RF	AV, S-Video	Component, PC, HDMI	RF	AV, S-Video	Component, PC, HDMI
TV Speaker On	Speaker Output	Speaker Output	Speaker Output	Sound Output	Sound Output	Sound Output
TV Speaker Off	Mute	Mute	Mute	Sound Output	Sound Output	Sound Output
Video No Signal	Mute	Mute	Mute	Mute	Mute	Mute



Manufactured under license from Dolby Laboratories. Dolby and the double-D symbol are trademarks of Dolby Laboratories.

Connecting Headphones (Sold separately)

You can connect a set of headphones to your set if you wish to watch a TV program without disturbing other people in the room.

- > When you insert the headphone's plug into the headphone jack, you cannot operate "TV Speaker" in Sound menu.
- > Prolonged use of headphones at a high volume may damage your hearing.
- > You will not hear sound from the speakers when you connect headphones to the TV.

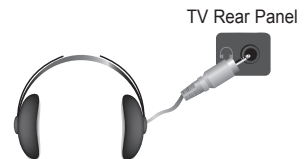

Channel Control

Clearing Scrambled Channels - Digital

The Clear Scrambled Channel function is used to filter out scrambled channels after Auto Program is completed. This process may take up to 20~30 minutes.

1. Press the **MENU** button to display the menu.
Press the **▲** or **▼** button to select "Channel", then press the **ENTER**  button.

2. Press the **▲** or **▼** button to select "Clear Scrambled Channel", then press the **ENTER**  button.

It searches scrambled channels, which are to be removed from the list.

➤ **To stop searching scrambled channels:**

Press the **ENTER**  button to select Stop.

Press the **◀** button to select "Yes", then press the **ENTER**  button.

3. When the scrambled channel searching is completed, press the **ENTER**  button.

Press the **EXIT** button to exit.

➤ This function is only available in "Cable" mode.

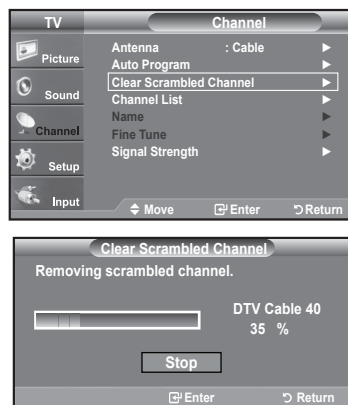

Adding and Erasing Channels

Using this menu, you can Add/Delete or set Favorite channels and use the program guide for digital broadcasts. To use the Channel List function, first run "Auto Program" (see page 17).

1. Press the **MENU** button to display the menu.
Press the **▲** or **▼** button to select "Channel", then press the **ENTER** button.
2. Press the **▲** or **▼** button to select "Channel List", then press the **ENTER** button.

3. Press the **ENTER** button to select "All".

4. Press the **◀**, **▶**, **▲** or **▼** button to select a channel to delete, then press the **ENTER** button.

Press the **▲** or **▼** button to select "Delete", then press the **ENTER** button to delete the channel.

The  mark will disappear.

5. Press the **◀**, **▶**, **▲** or **▼** button to select a channel to add, then press the **ENTER** button.

Press the **▲** or **▼** button to select "Add", then press the **ENTER** button to add the channel.

The  mark will appear and the channel will be added.

Press the **EXIT** button to exit.

➤ All selected channels will be shown on "Added" menu.

- **Red button:** Press repeatedly to select "All", "Added" or "Favorite".
- **Green button:** Press to add all deleted channels.
- **Yellow button:** Press to delete all memorized channels.

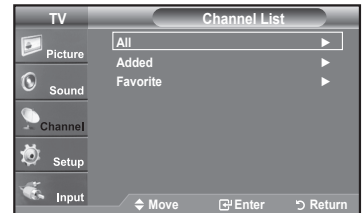
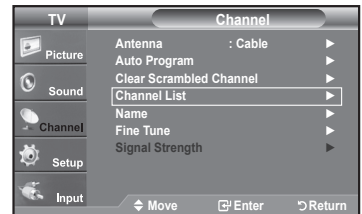
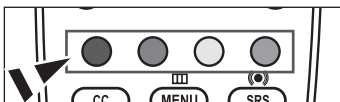

To Set-Up Your Favorite Channels

You can set channels you watch frequently as favorites.

1. Press the **MENU** button to display the menu.
Press the **▲** or **▼** button to select "Channel", then press the **ENTER** button.
2. Press the **▲** or **▼** button to select "Channel List", then press the **ENTER** button.

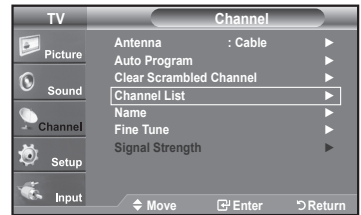

3. Press the **▲** or **▼** button to select "All" or "Added", then press the **ENTER** button.



4. Press the **◀**, **▶**, **▲** or **▼** button to select your favorite channels to watch among the labeled channels. Then press the **ENTER** button.

Press the **▲** or **▼** button to select "Favorite", then press the **ENTER** button.

The "♥" symbol will be highlighted and the channel will be set as a Favorite. To cancel your Favorite channel selection, press the **ENTER** button until the "♥" symbol is no longer highlighted.

Press the **EXIT** button to exit.

- Only memorized channels can be set as favorite channels.
- All favorite channels will be shown in the "Favorite" menu.



To select the favorite channels you have set up, press the **FAV.CH** button on the remote control.

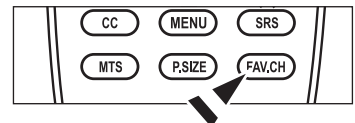



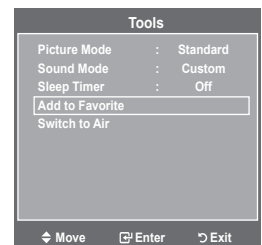

Easy Setting

1. Press the **TOOLS** button on the remote control.
2. Press the **▲** or **▼** button to select "Add to Favorite" (or "Delete from Favorite"), then press the **ENTER** button.
➢ The current channel is added to (or deleted from) Favorites.



Viewing the Channel Lists

You can display a list of all channels, added channels or your favorite channels.

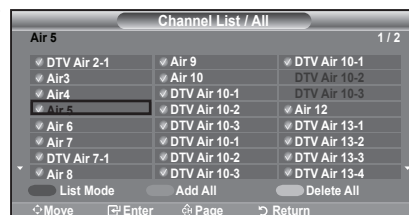
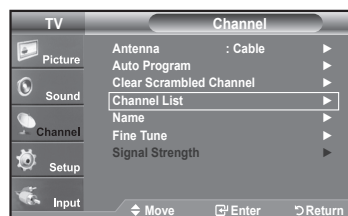

1. Press the **MENU** button to display the menu.
Press the **▲** or **▼** button to select "Channel", then press the **ENTER**  button.
2. Press the **▲** or **▼** button to select "Channel List", then press the **ENTER**  button.
3. Press the **▲** or **▼** button to select "All", "Added" or "Favorite", then press the **ENTER**  button.
4. Press the **▲** or **▼** button to select "Channel", then press the **ENTER**  button.
To toggle between your all channels, add channels or favorite channels, use the Red button on the remote control.

- **Red button:** Press repeatedly to select "All", "Added" or "Favorite"





Labeling Channels

Channels can be labeled so that their call letters appear whenever the channel is selected.

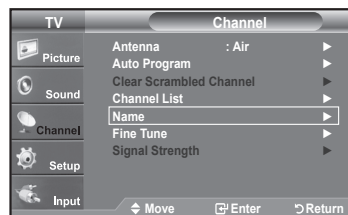
1. Press the **MENU** button to display the menu.
Press the **▲** or **▼** button to select "Channel", then press the **ENTER**  button.
Press the **▲** or **▼** button to select "Name", then press the **ENTER**  button.



2. Press the **▲** or **▼** button to select the channel to be assigned a new name, then press the **ENTER**  button.
Press the **▲** or **▼** button to select a letter, a number or a blank (Results in this sequence: A...Z, 0...9, +, -, *, /, blank).
Press the **▶** button to switch to the next field, which will be selected.
Select a second letter or digit by pressing the **▲** or **▼** button, as above.
Repeat the process to select the last three digits. When you have finished, press the **ENTER**  button to assign the new name.
To erase the assigned new name, select "Clear" by pressing the **◀** or **▶** button, then press the **ENTER**  button.



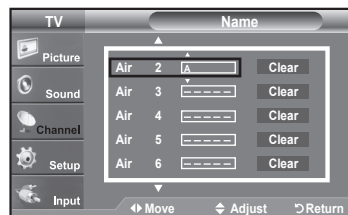
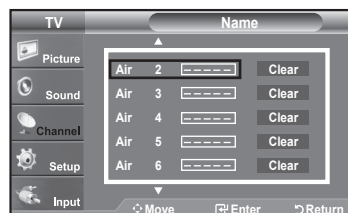

Press the **EXIT** button to exit.

- The names of digital broadcasting channels are automatically assigned and cannot be labelled.



Fine Tuning Analog Channels

Use fine tuning to manually adjust a particular channel for optimal reception.

1. Press the **MENU** button to display the menu.
Press the **▲** or **▼** button to select "Channel", then press the **ENTER**  button.
2. Press the **▲** or **▼** button to select "Fine Tune", then press the **ENTER**  button.
3. Press the **◀** or **▶** button to adjust the fine tuning.
To store the fine tuning setting in the TV's memory, press the **ENTER**  button.
 - > If you do not store the fine-tuned channel in memory, adjustments are not saved.
4. To reset the fine tuning setting, press the **▼** button to select "Reset", then press the **ENTER**  button.

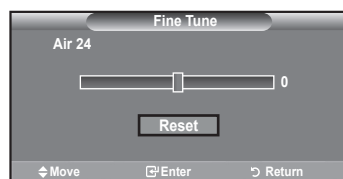
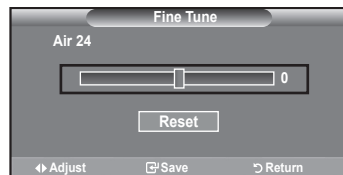

Press the **EXIT** button to exit.

- > "*" will appear next to the name of fine-tuned channels.
- > Only analog TV channels can be fine tuned.



Checking the Digital-Signal Strength

Unlike analog channels, which can vary in reception quality from "snowy" to clear, digital (HDTV) channels have either perfect reception quality or you will not receive them at all. So, unlike analog channels, you cannot fine tune a digital channel. You can, however, adjust your antenna to improve the reception of available digital channels.

1. Press the **MENU** button to display the menu.
Press the **▲** or **▼** button to select "Channel", then press the **ENTER**  button.
2. Press the **▲** or **▼** button to select "Signal Strength", then press the **ENTER**  button.
If the signal strength meter indicates that the signal is weak, physically adjust your antenna to increase the signal strength.
Continue to adjust the antenna until you find the best position with the strongest signal.

Press the **EXIT** button to exit.

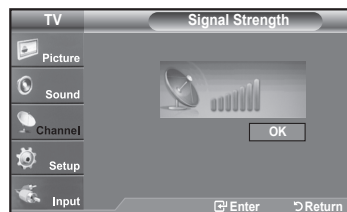
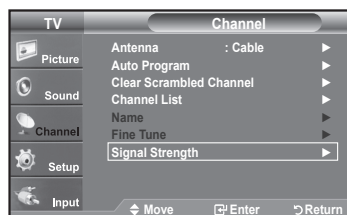

PC Display

Using Your TV as a Computer (PC) Display

Setting Up Your PC Software (Based on Windows XP)

The Windows display-settings for a typical computer are shown below. The actual screens on your PC will probably be different, depending upon your particular version of Windows and your particular video card. However, even if your actual screens look different, the same basic set-up information will apply in almost all cases. (If not, contact your computer manufacturer or Samsung Dealer.)

1. First, click on "Control Panel" on the Windows start menu.
2. When the control panel window appears, click on "Appearance and Themes" and a display dialog-box will appear.
3. When the control panel window appears, click on "Display" and a display dialog-box will appear.
4. Navigate to the "Settings" tab on the display dialog-box.
The correct size setting (resolution)

Optimum: LN19A450C1D, LN19A451C1D-1440 X 900 pixels
LN22A450C1D, LN22A451C1D-1680 X 1050 pixels

If a vertical-frequency option exists on your display settings dialog box, the correct value is "60" or "60 Hz". Otherwise, just click "OK" and exit the dialog box.

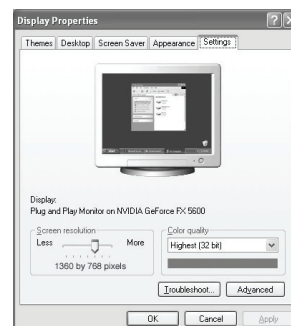

Display Modes

If the signal from the system equals the standard signal mode, the screen is adjusted automatically. If the signal from the system doesn't equal the standard signal mode, adjust the mode by referring to your videocard user guide; otherwise there may be no video. For the display modes listed below, the screen image has been optimized during manufacturing.

D-Sub Input

Mode	Resolution	Horizontal Frequency (kHz)	Vertical Frequency (Hz)	Pixel Clock Frequency (MHz)	Sync Polarity (H/V)
IBM	640 x 350	31.469	70.086	25.175	+/-
	720 x 400	31.469	70.087	28.322	-/+
VESA	640 x 480	31.469	59.940	25.175	-/-
	640 x 480	37.861	72.809	31.500	-/-
	640 x 480	37.500	75.000	31.500	-/-
	800 x 600	37.879	60.317	40.000	+/+
	800 x 600	48.077	72.188	50.000	+/+
	800 x 600	46.875	75.000	49.500	+/+
	1024 x 768	48.363	60.004	65.000	-/-
	1024 x 768	56.476	70.069	75.000	-/-
	1024 x 768	60.023	75.029	78.750	+/+
	1280 x 1024	63.981	60.020	108.000	+/+
VESA (only LN19A450C1D, LN19A451C1D model)	1440 x 900	55.935	59.887	106.500	-/+
	1440 x 900	70.635	74.984	136.750	-/+
VESA (only LN22A450C1D, LN22A451C1D model)	1680 x 1050RB	64.674	59.883	119.000	+/-



HDMI/DVI Input

Mode	Resolution	Horizontal Frequency (kHz)	Vertical Frequency (Hz)	Pixel Clock Frequency (MHz)	Sync Polarity (H/V)
VESA	640 x 480	31.469	59.940	25.175	-/-
	800 x 600	37.879	60.317	40.000	+/+
	1024 x 768	48.363	60.004	65.000	-/-
	1280 x 1024	63.981	60.020	108.000	+/+
	1360 x 768	47.712	60.015	85.500	+/+
VESA (only LN19A450C1D, LN19A451C1D model)	1440 x 900	55.935	59.887	106.500	-/+
VESA (only LN22A450C1D, LN22A451C1D model)	1680 x 1050RB	64.674	59.883	119.000	+/-

Setting up the TV with your PC

How to Auto Adjust

Use the Auto Adjust function to have the TV set automatically adjust the video signals it receives. The function also automatically fine-tunes the settings and adjusts the frequency values and positions.

- > This function does not work in DVI-Digital mode.
 - > Preset: Press the **SOURCE** button to select PC mode.
1. Press the **MENU** button to display the menu.
Press the **▲** or **▼** button to select "Picture", then press the **ENTER**  button.
 2. Press the **▲** or **▼** button to select "Auto Adjustment", then press the **ENTER**  button.
Press the **EXIT** button to exit.

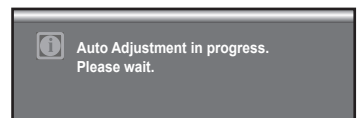
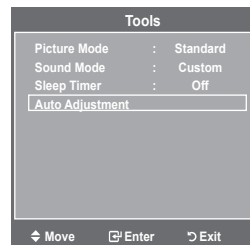
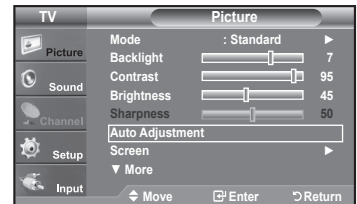





Easy Setting

1. Press the **TOOLS** button on the remote control.
2. Press the **▲** or **▼** button to select "Auto Adjustment", then press the **ENTER**  button.

Adjusting the Screen Quality

The purpose of the picture quality adjustment is to remove or reduce picture noise. If the noise is not removed by fine tuning alone, then make the vertical frequency adjustments on your PC and fine tune again. After the noise has been reduced, re-adjust the picture so that it is aligned on the center of the screen.

- > Preset: Press the **SOURCE** button to select PC mode.
1. Press the **MENU** button to display the menu.
Press the **▲** or **▼** button to select "Picture", then press the **ENTER**  button.
Press the **▲** or **▼** button to select "Screen", then press the **ENTER**  button.
 2. Press the **ENTER**  button to select "Image Lock".
 3. Press the **▲** or **▼** button to select "Coarse" or "Fine", then press the **ENTER**  button.
Press the **◀** or **▶** button to adjust the screen quality.
> Vertical stripes may appear or the picture may be blurry.



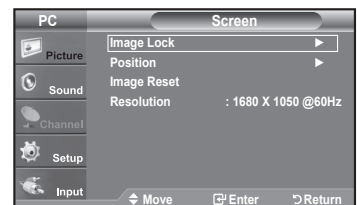
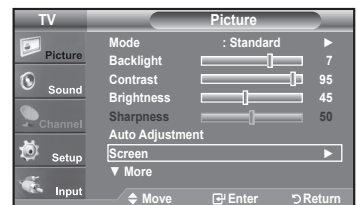

Press the **ENTER**  button.

Press the **EXIT** button to exit.



Changing the Screen Position

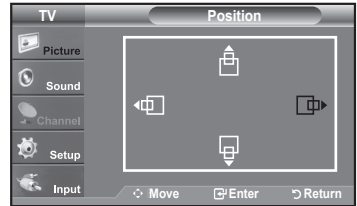
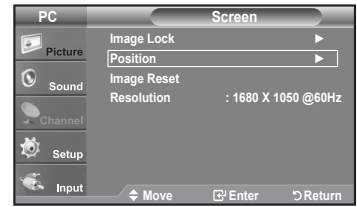

Adjust the PC's screen positioning if it does not fit the TV screen.

- > Preset: Press the **SOURCE** button to select PC mode.
- 1. Press the **MENU** button to display the menu.
Press the ▲ or ▼ button to select "Picture", then press the **ENTER**  button.
Press the ▲ or ▼ button to select "Screen", then press the **ENTER**  button.
- 2. Press the ▲ or ▼ button to select "Position", then press the **ENTER**  button.
- 3. Press the ▲ or ▼ button to adjust the V-Position.
Press the ◀ or ▶ button to adjust the H-Position.
Press the **ENTER**  button.
Press the **EXIT** button to exit.



Initializing the Screen Position. Coarse and Fine

You can replace all image settings with the factory default values.

- > Preset: Press the **SOURCE** button to select PC mode.
- 1. Press the **MENU** button to display the menu.
Press the ▲ or ▼ button to select "Picture", then press the **ENTER**  button.
Press the ▲ or ▼ button to select "Screen", then press the **ENTER**  button.
- 2. Press the ▲ or ▼ button to select "Image Reset", then press the **ENTER**  button.
Press the **EXIT** button to exit.

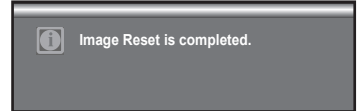
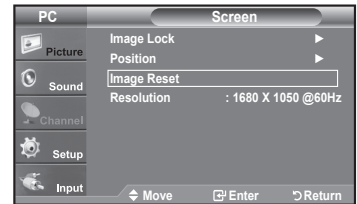

Viewing the Resolution

You can confirm the resolution configured for the PC.

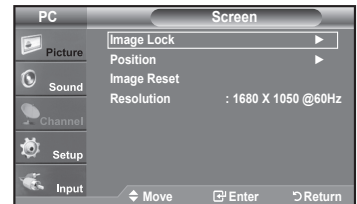







Time Setting

Setting the Clock

Setting the clock is necessary in order to use the various timer features of the TV. Also, you can check the time while watching the TV. (Just press the **INFO** button.)

Option 1: Setting the Clock Manually

1. Press the **MENU** button to display the menu.
Press the **▲** or **▼** button to select "Setup", then press the **ENTER**  button.
Press the **▲** or **▼** button to select "Time", then press the **ENTER**  button.
2. Press the **ENTER**  button to select "Clock".
3. Press the **ENTER**  button to select "Clock Mode".
Press the **▲** or **▼** button to select "Manual", then press the **ENTER**  button.
4. Press the **▲** or **▼** button to select "Clock Set", then press the **ENTER**  button.
5. Press the **◀** or **▶** button to move to "Month", "Day", "Year", "Hour", "Minute", or "am/pm". Set the date and time you want by pressing the **▲** or **▼** button, then press the **ENTER**  button.
Press the **EXIT** button to exit.
 - > The current time will appear every time you press the **INFO** button.
 - > You can set the month, day, year, hour and minute directly by pressing the number buttons on the remote control.

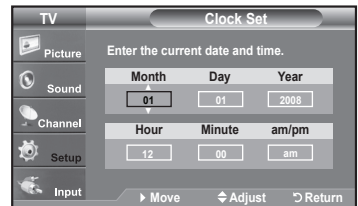
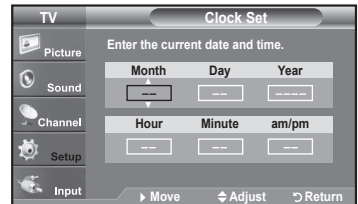
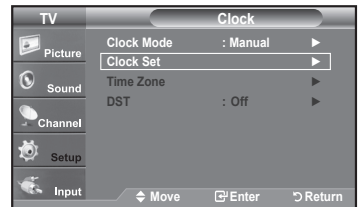
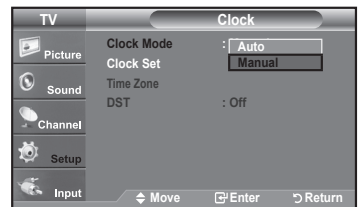

Option 2: Setting the Clock Automatically

The Clock can be set automatically if you are receiving a digital signal.

1. Press the **MENU** button to display the menu.
Press the **▲** or **▼** button to select "Setup", then press the **ENTER** button.
Press the **▲** or **▼** button to select "Time", then press the **ENTER** button.
2. Press the **ENTER** button to select "Clock".
3. Press the **ENTER** button to select "Clock Mode".
Press the **▲** or **▼** button to select "Auto", then press the **ENTER** button.
4. Press the **▲** or **▼** button to select "Time Zone", then press the **ENTER** button.
5. Press the **▲** or **▼** button to highlight the time zone for your local area,
then press the **ENTER** button.
6. Press the **▲** or **▼** button to select "DST", then press the **ENTER** button.
Press the **▲** or **▼** button to select "Off" or "On", then press the **ENTER** button.
Press the **EXIT** button to exit.
 - > Depending on the broadcast station and signal, the auto time may not be set correctly. If this occurs, set the time manually.
 - > The Antenna or cable must be connected in order to set the time automatically.

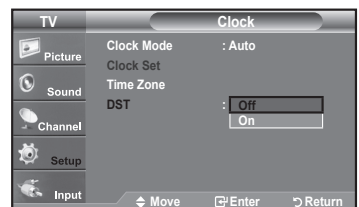
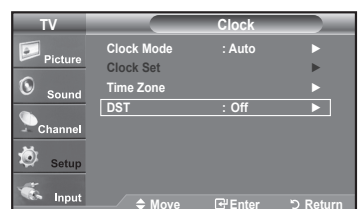
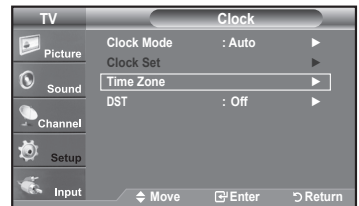
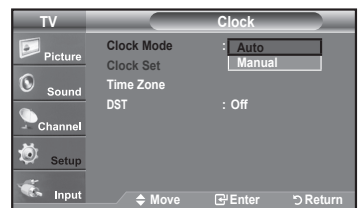
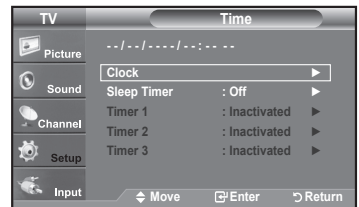
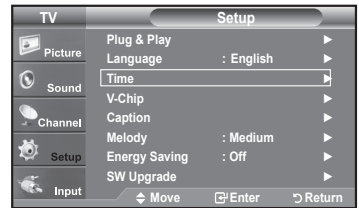

Setting the Sleep Timer

The sleep timer automatically shuts off the TV after a preset time (30, 60, 90, 120, 150 and 180 minutes).

1. Press the **MENU** button to display the menu.
Press the ▲ or ▼ button to select "Setup", then press the **ENTER** button.
Press the ▲ or ▼ button to select "Time", then press the **ENTER** button.
2. Press the ▲ or ▼ button to select "Sleep Timer", then press the **ENTER** button.
3. Press the ▲ or ▼ button to adjust "Minute", then press the **ENTER** button.
 - > Setting the Timer sets the "Activation" to "On" automatically.
 - > **To cancel the set sleep timer :**
Press the ◀ or ▶ button to select "Activation".
Press the ▲ or ▼ button to select "Off", then press the **ENTER** button.Press the **EXIT** button to exit.

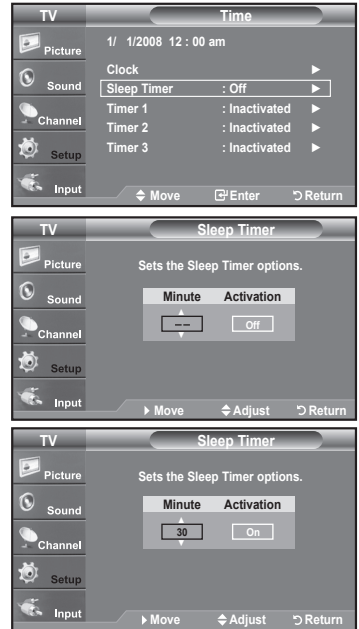



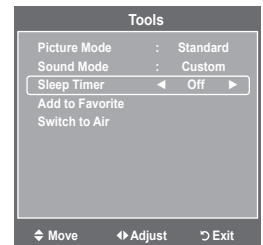

Easy Setting

1. Press the **TOOLS** button on the remote control.
2. Press the ▲ or ▼ button to select "Sleep Timer".
3. Press the ◀ or ▶ button to select the minute.
4. Press the **EXIT** or **TOOLS** button to exit.



Setting the On/Off Timer

1. Press the **MENU** button to display the menu.
Press the **▲** or **▼** button to select "Setup", then press the **ENTER**  button.
Press the **▲** or **▼** button to select "Time", then press the **ENTER**  button.
2. Three different On/Off Timer Settings can be made. Press the **▲** or **▼** button to select "Timer 1", "Timer 2" or "Timer 3", then press the **ENTER**  button.
3. Press the **◀** or **▶** button to select the desired item below.
Press the **▲** or **▼** button to adjust the setting.

- **On Time:** Set the Hour, Minute, am/pm, and Activation/Inactivation.
(To activate timer with the setting you've chosen, set to "Activate".)
- **Off Time:** Set the Hour, Minute, am/pm, and Activation/Inactivation.
(To activate timer with the setting you've chosen, set to "Activate".)
- **Volume:** Set the required volume level.
- **Channel:** Select the desired channel.
- **Repeat:** Select "Once", "Everyday", "Mon~Fri", "Mon~Sat", "Sat~Sun", or "Manual".
 - When "Manual" is selected, press the **▶** button to select the desired day of the week. Press the **ENTER**  button over the desired day and the **✓** mark will appear.

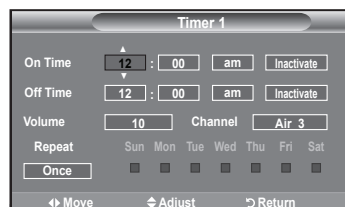
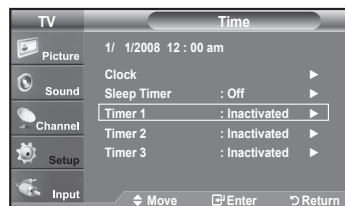

Press the **EXIT** button to exit.

- You can set the hour, minute and channel by pressing the number buttons on the remote control.
- **Auto Power Off**
When you set the timer On, the television will eventually turn off, if no controls are operated for 3 hours after the TV was turned on by the timer. This function is only available in timer On mode and prevents overheating, which may occur if a TV is on for too long time.



Function Description

Selecting a Menu Language

1. Press the **MENU** button to display the menu.
Press the **▲** or **▼** button to select "Setup", then press the **ENTER**  button.
Press the **▲** or **▼** button to select "Language", then press the **ENTER**  button.
2. Press the **▲** or **▼** button to select "English", "Español" or "Français".
Press the **ENTER**  button.
Press the **EXIT** button to exit.

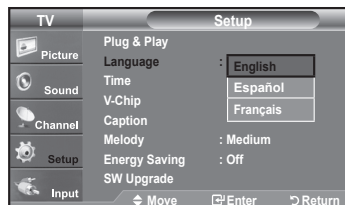
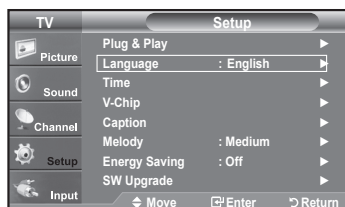

Using the V-Chip

The V-Chip feature automatically locks out programs that are deemed inappropriate for children. The user must enter a PIN (personal ID number) before any of the V-Chip restrictions are set up or changed.



> “V-Chip” function is not available in HDMI, component or PC mode.

> The Screen Saver is activated if there is no remote control key input for longer than 1 minute while setting up the “V-Chip”.

U.S.A Only

This product is covered by the following U.S.patents : US4,930,158,US4,930,160

Setting Up Your Personal ID Number (PIN)

1. Press the **MENU** button to display the menu.
Press the **▲** or **▼** button to select “Setup”, then press the **ENTER**  button.
2. Press the **▲** or **▼** button to select “V-Chip”, then press the **ENTER**  button.
The message “Enter PIN” will appear. Enter your 4 digit PIN number.
> The default PIN number of a new TV set is “0-0-0-0”.

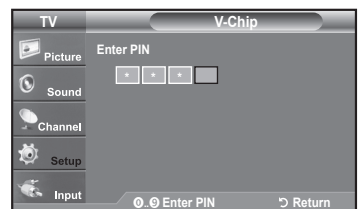
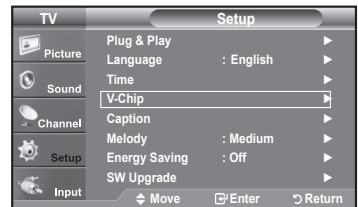



3. The “V-Chip” screen will appear.
Press the **▲** or **▼** button to select “Change PIN”, then press the **ENTER**  button.
The Change PIN screen will appear. Choose any 4 digits for your PIN and enter them. As soon as the 4 digits are entered, the “Confirm Password” screen appears. Re-enter the same 4 digits. When the Confirm screen disappears, your PIN has been memorized.

Press the **EXIT** button to exit.

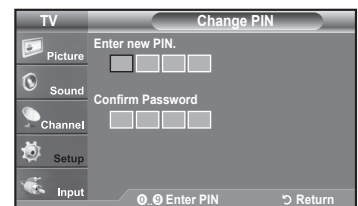
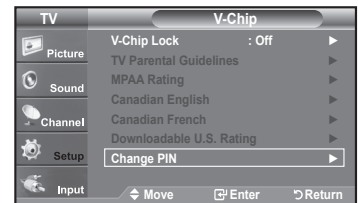
> If you forget the PIN, press the remote-control buttons in the following sequence, which resets the pin to 0-0-0-0 : Power Off. → Mute → 8 → 2 → 4 → Power On.



How to Enable/Disable the V-Chip

1. Press the **MENU** button to display the menu.
Press the **▲** or **▼** button to select "Setup", then press the **ENTER**  button.
2. Press the **▲** or **▼** button to select "V-Chip", then press the **ENTER**  button.
The message "Enter PIN" will appear. Enter your 4 digit PIN number.

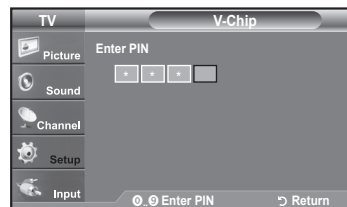
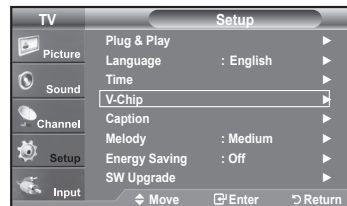

3. The "V-Chip" screen will appear.
To enable the V-Chip feature, press the **ENTER**  button so that the "V-Chip Lock" field is "On". (Pressing the **▲** or **▼** button will alternate between "On" and "Off".)

Press the **ENTER** button.

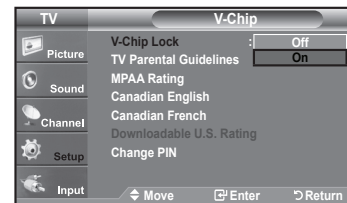
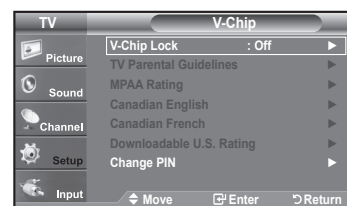

Press the **EXIT** button to exit.





How to Set up Restrictions Using the "TV Parental Guidelines"

First, set up a personal identification number (PIN) and enable the V-Chip. (See previous section.)

Parental restrictions can be set up using either of two methods: The TV guidelines or the MPA rating.

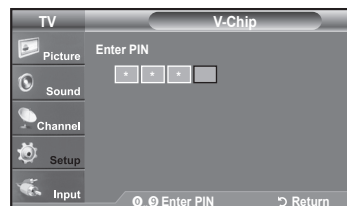
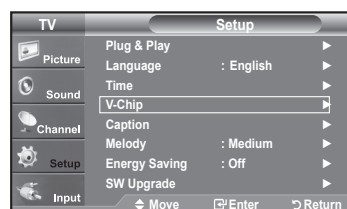
1. Press the **MENU** button to display the menu.
Press the **▲** or **▼** button to select "Setup", then press the **ENTER**  button.
2. Press the **▲** or **▼** button to select "V-Chip", then press the **ENTER**  button.
The message "Enter PIN" will appear. Enter your 4 digit PIN number.



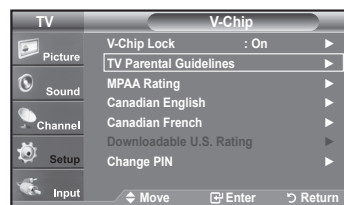

- The "V-Chip" screen will appear. Press the ▲ or ▼ button to select "TV Parental Guidelines", then press the **ENTER**  button.

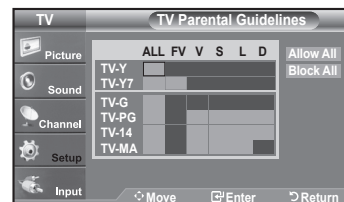

- The "TV Parental Guidelines" screen will appear. Press the ▲ or ▼ button to select one of the six aged based categories:

- **TV-Y:** Young children
- **TV-Y7:** Children 7 and over
- **TV-G:** General audience
- **TV-PG:** Parental guidance
- **TV-14:** Viewers 14 and over
- **TV-MA:** Mature audience



- At this point, one of the TV-Ratings is selected. Press the **ENTER**  button. Depending on your existing setup, the "🔒" symbol will be selected. (Blank = Unblocked, 🔒 = Blocked) While "🔒" is selected, press the **ENTER**  button to block or unblock the category. To select a different TV-Rating, press the ▲ or ▼ button and then repeat the process.

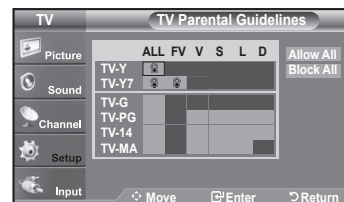



➤ Allow all: Press to unlock all TV ratings. / Block all: Press to lock all TV ratings.

➤ The TV-Y, TV-Y7, TV-G, TV-PG, TV-14 and TV-MA have additional options. See the next step to change any of the following sub-ratings:

FV: Fantasy violence / D: Sexually Suggestive Dialog / L: Adult Language / S: Sexual situation / V: Violence

➤ The V-Chip will automatically block certain categories that are "more restrictive". For example, if you block "TV-Y" category, then TV-Y7 will automatically be blocked. Similarly, if you block the TV-G category, then all the categories in the "young adult" group will be blocked (TV-G, TV-PG, TV-14 and TV-MA). The sub-ratings (D, L, S, V) work together similarly.(See next section.)

- How to set the FV, D, L, S and V sub-ratings. First, select one of these TV-Ratings: TV-Y, TV-Y7, TV-G, TV-PG, TV-14 or TV-MA (See Step 4) and press the ► button. The "🔒" symbol will be displayed for each sub-rating. While "🔒" is selected, press the **ENTER**  button to go to a sub rating. Press **ENTER**  to block the sub rating. To select a different TV-Rating, press the ▲ or ▼ button and then repeat the process.



- **ALL:** Lock all TV ratings.
- **FV:** Fantasy violence
- **V:** Violence
- **S:** Sexual situation
- **L:** Adult Language
- **D:** Sexually Suggestive Dialog

➤ The V-chip will automatically block certain categories that are "More restrictive". For example, if you block "L" sub-rating in TV-PG, then the "L" sub-ratings in TV-14 and TV-MA will automatically be blocked.

- Press the **EXIT** button to clear all the screens. (Or proceed to the next section, and set up additional restrictions based on the MPAA codes.)
 - These categories consist of two separate groups: TV-Y and TV-Y7 (young children through age 7) and TV-G through TV-MA (everybody else). The restrictions for these two groups work independently: If a household includes very young children as well as young adults, the TV guidelines must be set up separately for each age group. (See next step.)

How to Set up Restrictions Using the MPAA Ratings: G, PG, PG-13, R, NC-17, X, NR

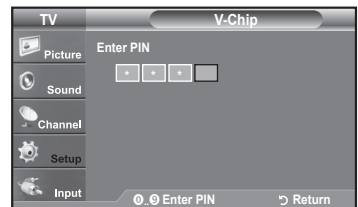
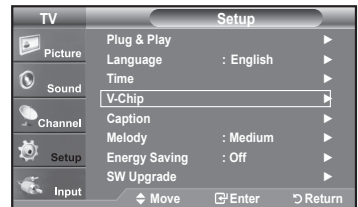

The MPAA rating system uses the Motion Picture Association of America (MPAA) system and its main application is for movies. When the V-Chip lock is on, the TV will automatically block any programs that are coded with objectionable ratings (either MPAA or TV-Ratings).

1. Press the **MENU** button to display the menu.
Press the **▲** or **▼** button to select "Setup", then press the **ENTER**  button.
2. Press the **▲** or **▼** button to select "V-Chip", then press the **ENTER**  button.
The message "Enter PIN" will appear. Enter your 4 digit PIN number.
3. The "V-Chip" screen will appear. Press the **▲** or **▼** button to select "MPAA Rating", then press the **ENTER**  button.



4. The "MPAA Rating" screen will appear. Repeatedly press the **▲** or **▼** button to select a particular MPAA category. Pressing the **▲** or **▼** button will cycle through the MPAA categories:



- **G**: General audience (no restrictions).
- **PG**: Parental guidance suggested.
- **PG-13**: Parents strongly cautioned.
- **R**: Restricted. Children under 17 should be accompanied by an adult.
- **NC-17**: No children under age 17.
- **X**: Adults only.
- **NR**: Not rated.

- Allow all: Press to unlock all TV ratings.
Block all: Press to lock all TV ratings.
- While a particular category is selected, press the **ENTER**  button to activate it. The "🔒" symbol will be displayed. Press the **ENTER**  button to block or unblock the category.
- The V-Chip will automatically block any category that is "more restrictive".
For example, if you block the "PG-13" category, then "R", "NC-17" and "X" will automatically be blocked also.

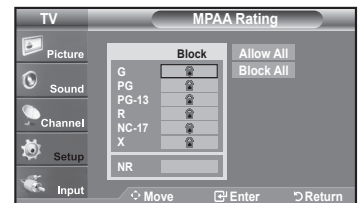
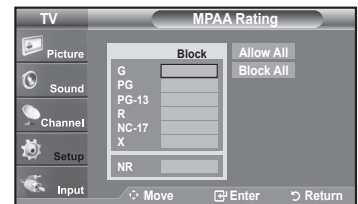
Press the **EXIT** button to exit.



How to Set up Restrictions Using the 'Canadian English'

1. Press the **MENU** button to display the menu.
Press the **▲** or **▼** button to select "Setup", then press the **ENTER**  button.
2. Press the **▲** or **▼** button to select "V-Chip", then press the **ENTER**  button.
The message "Enter PIN" will appear. Enter your 4 digit PIN number.

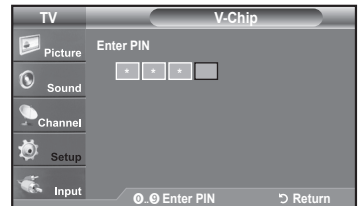
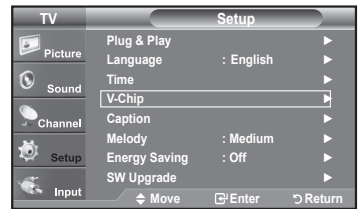

3. The "V-Chip" screen will appear. Press the **▲** or **▼** button to select "Canadian English", then press the **ENTER**  button.



4. Press the **▲** or **▼** button to select a appropriate restriction.
Press the **ENTER**  button to activate the restriction selected. The "🔒" symbol is indicated.

Press the **EXIT** button to exit.

- Allow all: Press to unlock all TV ratings.
- Block all: Press to lock all TV ratings.

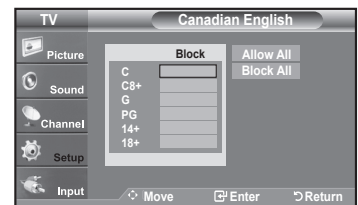

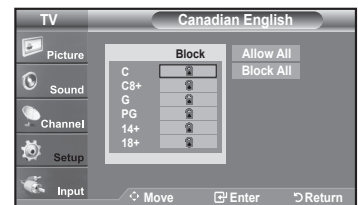

- **C**: Programming intended for children under age 8.
- **C8+**: Programming generally considered acceptable for children 8 years and over to watch on their own.
- **G**: General programming, suitable for all audiences.
- **PG**: Parental Guidance.
- **14+**: Programming contains themes or content which may not be suitable for viewers under the age of 14.
- **18+**: Adult programming.

- The V-Chip will automatically block any category that is "more restrictive".
For example, if you block G category, then PG, 14+ and 18+ will automatically be blocked also.



How to Set up Restrictions Using the 'Canadian French'

1. Press the **MENU** button to display the menu.
Press the **▲** or **▼** button to select "Setup", then press the **ENTER**  button.
2. Press the **▲** or **▼** button to select "V-Chip", then press the **ENTER**  button.
The message "Enter PIN" will appear. Enter your 4 digit PIN number.

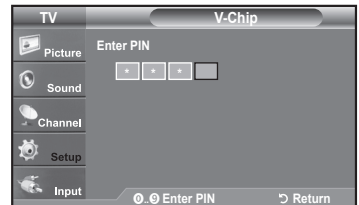
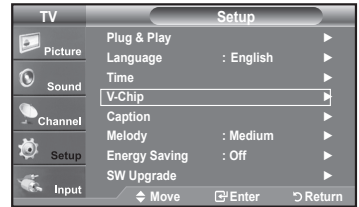

3. The "V-Chip" screen will appear. Press the **▲** or **▼** button to select "Canadian French", then press the **ENTER**  button.



4. Press the **▲** or **▼** button to select an appropriate restriction.
Press the **ENTER**  button to activate the restriction selected. The "🔒" symbol is indicated.

Press the **EXIT** button to exit.

- Allow all: Press to unlock all TV ratings.
- Block all: Press to lock all TV ratings.

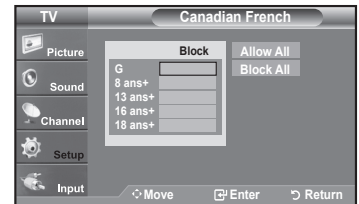

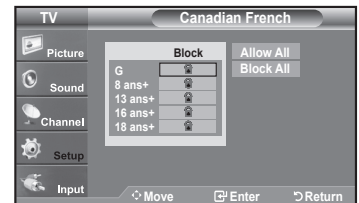

- **G**: General
- **8 ans+**: Programming generally considered acceptable for children 8 years and over to watch on their own.
- **13 ans+**: Programming may not be suitable for children under the age of 13.
- **16 ans+**: Programming is not suitable for children under the age of 16.
- **18 ans+**: Programming restricted to adults.

- The V-Chip will automatically block any category that is "more restrictive".
For example, if you block 8 ans+ category, then 13 ans+, 16 ans+ and 18 ans+ will automatically be blocked also.



Using the V-Chip for Digital channels

Parental restriction information can be used while watching DTV channels.

1. Press the **MENU** button to display the menu.
Press the **▲** or **▼** button to select "Setup", then press the **ENTER**  button.
2. Press the **▲** or **▼** button to select "V-Chip", then press the **ENTER**  button.
The message "Enter PIN" will appear. Enter your 4 digit PIN number.

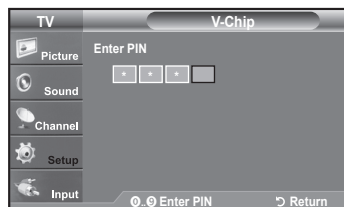
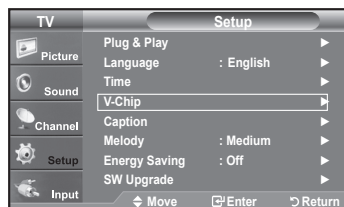

3. The "V-Chip" screen will appear. Press the **▲** or **▼** button to select "Downloadable U.S. Rating", then press the **ENTER**  button.
 - > If information is not downloaded from the broadcasting station, the Downloadable U.S. rating menu is deactivated.
 - > Parental restriction information is automatically downloaded while watching DTV channels. It may take several seconds.
 - > The Downloadable U.S. rating menu is available for use after information is downloaded from the broadcasting station. However, depending on the information from the broadcasting station, it may not be available for use.

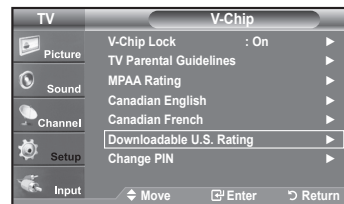

4. Press the **▲** or **▼** button to select a appropriate restriction.
Press the **ENTER**  button to activate the restriction selected. The "🔒" symbol is indicated.

Press the **EXIT** button to exit.



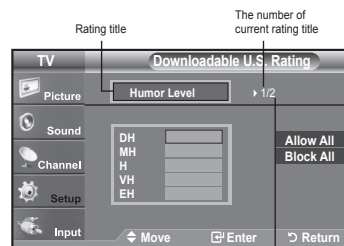

- > Allow all: Press to unlock all TV ratings. / Block all: Press to lock all TV ratings.
- > Parental restriction levels differ depending on the broadcasting station.
- > The default menu name and Downloadable US rating changes depending on the downloaded information.
- > Even if you set the On-screen display to your desired language, the "Downloadable U.S. Rating" menu will appear in English only.
- > The rating will automatically block certain categories that are more restrictive.
- > The rating titles (For example: Humor Level., etc) and TV ratings (For example: DH, MH, H., etc) may differ depending on the broadcasting station.



The number of all rating title

How to Reset the TV after the V-Chip Blocks a Channel ("Emergency Escape")



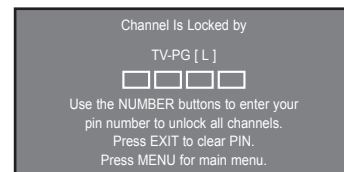
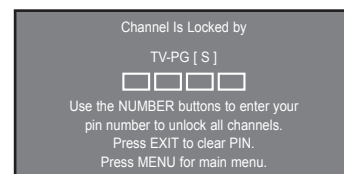

If the TV is tuned to a restricted channel, the V-Chip will block it. The screen will go blank and the following message will appear:

1. Enter your PIN.
To resume normal viewing, tune to a different channel using **CH**  or **CH**  button. Under certain conditions (depending on the rating of the local TV programs) the V-Chip might lock out all the channels. In this case, use the V-Chip function for an "emergency escape":
2. Press the **MENU** button. Press the **▲** or **▼** button to select "Setup", then press the **ENTER**  button.
3. Press the **▲** or **▼** button to select "V-Chip", then press the **ENTER**  button.
4. Enter your PIN, then press the **ENTER**  button and press the **▲** or **▼** button to temporarily disable the V-Chip Lock.
 - > If you forget the PIN, press the remote-control buttons in the following sequence, which resets the pin to 0-0-0-0 : Power Off. → MUTE → 8 → 2 → 4 → Power On.





Viewing Closed Captions (On-Screen Text Messages) - Analog

The Analog Caption function operates in either analog TV channel mode or when a signal is supplied from an external device to TV. (Depending on the broadcasting signal, the Analog Caption function may operate on digital channels.)

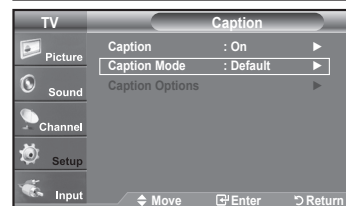
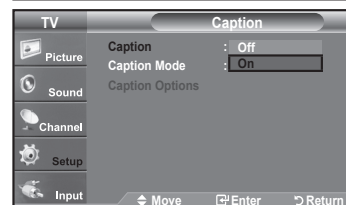
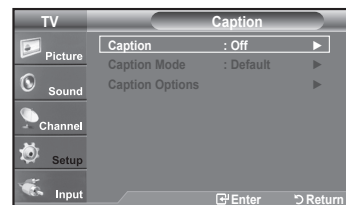
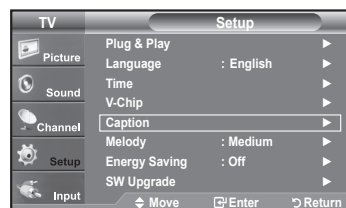
1. Press the **MENU** button to display the menu.
Press the **▲** or **▼** button to select "Setup", then press the **ENTER**  button.
2. Press the **▲** or **▼** button to select "Caption", then press the **ENTER**  button.
3. Press the **ENTER**  button to select "Caption".
Press the **▲** or **▼** button to select "On", then press the **ENTER**  button.



4. Press the **▲** or **▼** button to select "Caption Mode", then press the **ENTER**  button.
Press the **▲** or **▼** button to select submenu (Default, CC1~CC4 or Text1~Text4) you want, the press the **ENTER**  button.

Press the **EXIT** button to exit.

- **The default is "CC1".**
- **CC1:** The Primary Synchronous Caption Service. These are captions in the primary language that must be in sync with the sound, preferably matched to a specific frame.
- **CC2:** The Special Non-Synchronous Use Captions. This channel carries data that is intended to augment information carried in the program.
- **CC3:** Secondary Synchronous Caption Service. Alternate program-related caption data, typically second language captions.
- **CC4:** Special Non-Synchronous Use Captions. Similar to CC2.
- **Text1:** First Text Service. This may be various non-program related data.
- **Text2:** Second Text Service. Additional data, usually not program related.
- **Text3/Text4:** Third and Fourth Text Services. These data channels should be used only if Text1 and Text2 are not sufficient.

➤ The Caption feature doesn't work in Component, HDMI or PC modes.





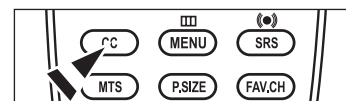
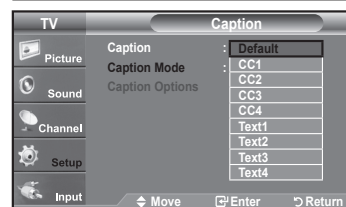





➤ The availability of captions depends on the program being broadcast.

-  Press the **CC** button on the remote control to turn the Caption "On" or "Off".



Viewing Closed Captions (On-Screen Text Messages) - Digital

The Digital Captions function operates on digital channels.

- Press the **MENU** button to display the menu.
Press the **▲** or **▼** button to select "Setup", then press the **ENTER**  button.
- Press the **▲** or **▼** button to select "Caption", then press the **ENTER**  button.
- Press the **ENTER**  button to select "Caption".
Press the **▲** or **▼** button to select "On", then press the **ENTER**  button.
- Press the **▲** or **▼** button to select "Caption Mode", then press the **ENTER**  button.
Press the **▲** or **▼** button to select submenu (Default, Service1~Service6, CC1~CC4 or Text1~Text4) you want, then press the **ENTER**  button.
- Press the **▲** or **▼** button to select "Caption Options", then press the **ENTER**  button.
 - > "Caption Options" are available only when "Default" and "Service 1~Service 6" can be selected in "Caption Mode".
 - > Service1~6 in digital caption mode may not be available depending on the broadcast.
- Press the **▲** or **▼** button to select "Size", then press the **ENTER**  button.
Press the **▲** or **▼** button to select the desired Caption option, then press the **ENTER**  button.
Press the **▲** or **▼** button to select the desired sub-menu options (see options below), then press **ENTER**  button.

Press the **EXIT** button to exit.

- > The availability of captions depends on the program being broadcast.
- > "Default" means to follow the standard set by the broadcaster.
- > Foreground and Background cannot be set to have the same color.
- > "Foreground Opacity" and "Background Opacity" cannot be both set to Transparent.

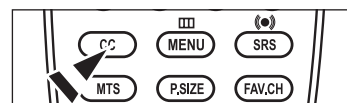
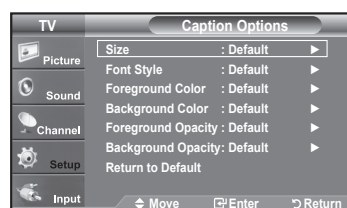
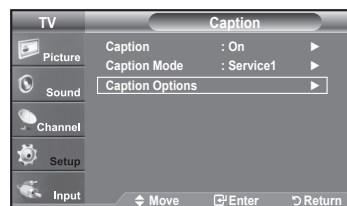
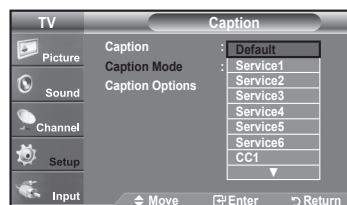
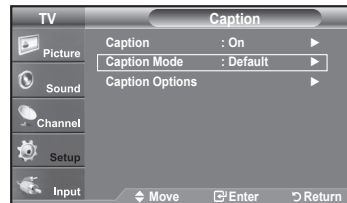
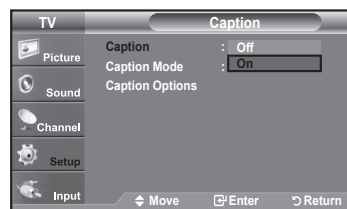

- **Size:** This option consists of "Default", "Small", "Standard" and "Large". The default is "Standard".
- **Font Style:** This option consists of "Default", "Style0 ~ Style 7". You can change the font you want. The default is "Style 0".
- **Foreground Color:** This option consists of "Default", "White", "Black", "Red", "Green", "Blue", "Yellow", "Magenta" and "Cyan". You can change the color of the letter. The default is "White".
- **Background Color:** This option consists of "Default", "White", "Black", "Red", "Green", "Blue", "Yellow", "Magenta" and "Cyan". You can change the background color of the caption. The default is "Black".
- **Foreground Opacity:** This option consists of "Default", "Transparent", "Translucent", "Solid" and "Flashing". You can change the opacity of the letter.
- **Background Opacity:** This option consists of "Default", "Transparent", "Translucent", "Solid", and "Flashing". You can change the background opacity of the caption.
- **Return to Default:** This option sets each of "Size", "Font Style", "Foreground Color", "Background Color", "Foreground Opacity" and "Background Opacity" to its default.



- Press the **CC** button on the remote control to turn the Caption "On" or "Off".

Adjusting the TV On/Off Melody Sound

A melody sound can be set to come on when the TV is powered On or Off.

1. Press the **MENU** button to display the menu.
Press the **▲** or **▼** button to select "Setup", then press the **ENTER**  button.
2. Press the **▲** or **▼** button to select "Melody", then press the **ENTER**  button.
3. Press the **▲** or **▼** button to select "Off", "Low", "Medium" or "High", then press the **ENTER**  button.

- **Off** : Turns off the melody function.
- **Low** : Sets the melody volume to low.
- **Medium** : Sets the melody volume to medium.
- **High** : Sets the melody volume to high.

Press the **EXIT** button to exit.

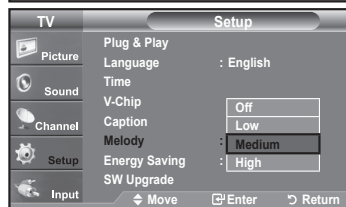
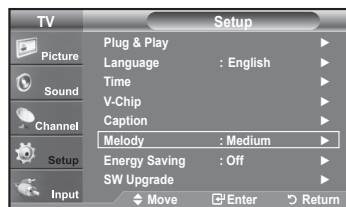

➤ The Melody does not play

- When no sound is output from the TV because the **MUTE** button has been pressed.
- When no sound is output from the TV because the Volume has been reduced to minimum with the **VOL**  button.
- When the TV is turned off by Timer function.



Using the Energy Saving Feature

This feature adjusts the brightness of the TV in order to reduce power consumption. When watching TV at night, set the "Energy Saving" mode option to "High" to reduce eye fatigue as well as power consumption.

1. Press the **MENU** button to display the menu.
Press the **▲** or **▼** button to select "Setup", then press the **ENTER**  button.
2. Press the **▲** or **▼** button to select "Energy Saving", then press the **ENTER**  button.
Select the required option ("Off", "Low", "Medium", "High") by pressing the **▲** or **▼** button.
Press the **ENTER**  button.

- **Off**: Turns off the energy saving function.
- **Low**: Sets the TV to low energy saving mode.
- **Medium**: Sets the TV to medium energy saving mode.
- **High**: Sets the TV to high energy saving mode.

Press the **EXIT** button to exit.

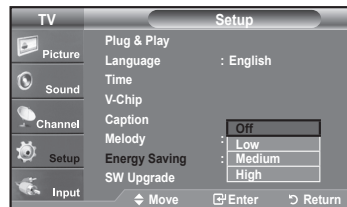
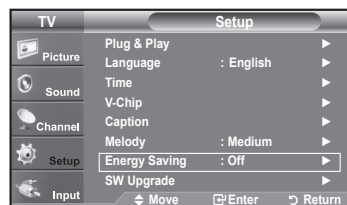

Upgrading the Software

Samsung may offer upgrades for TV's firmware in the future. Please contact the Samsung call center at 1-800-SAMSUNG (726-7864) to receive information about downloading upgrades and using a USB drive. Upgrades will be possible by connecting a USB drive to the USB port located on your TV.

1. Insert a USB drive containing the firmware upgrade into the **SERVICE** port on the rear of the TV.

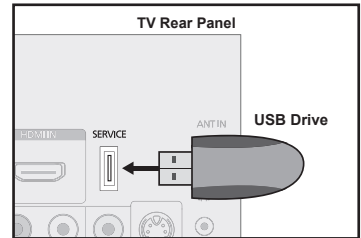

2. Press the **MENU** button to display the menu.
Press the **▲** or **▼** button to select "Setup", then press the **ENTER** button.
3. Press the **▲** or **▼** button to select "SW upgrade", then press the **ENTER** button.

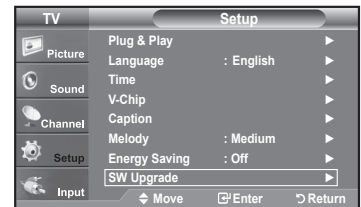

4. Press the **ENTER** button.
The message "Scanning for USB... It may take up to 30 seconds." is displayed.
5. The message "Upgrade version XXXX to version XXXX The system would be reset after upgrade." is displayed.
Press the **◀** or **▶** to select the "Yes", then press the **ENTER** button.



Please be careful to not disconnect the power or remove the USB drive while upgrades are being applied. The TV will turn off and turn on automatically after completing the firmware upgrade. Please check the firmware version after the upgrades are complete. When software is upgraded, video and audio settings you have made will return to their default (factory) settings. We recommend you write down your settings so that you can easily reset them after the upgrade.

Appendix

Troubleshooting

If the TV seems to have a problem, first try this list of possible problems and solutions.

If none of these troubleshooting tips apply, call Samsung customer service at 1-800-SAMSUNG.

Problem	Possible Solution
Poor picture	Try another channel. Adjust the antenna. Check all wire connections.
Poor sound quality.	Try another channel. Adjust the antenna.
No picture or sound.	Try another channel. Press the SOURCE button. Make sure the TV is plugged in. Check the antenna connections.
No sound or sound is too low at maximum volume.	First, check the volume of units connected to your TV (digital broadcasting receiver, DVD, cable broadcasting receiver, VCR, etc.). Then, adjust the TV volume accordingly.
Picture rolls vertically.	Check all wire connections.
The TV operates erratically.	Unplug the TV for 30 seconds, then try operating it again.
The TV won't turn on.	Make sure the wall outlet is working.
Remote control malfunctions	Replace the remote control batteries. Clean the upper edge of the remote control (transmission window). Check the battery terminals.
"Check signal cable" message.	Ensure that the signal cable is firmly connected to the PC source.
"Not Supported Mode" message.	Check the maximum resolution and connected device's Video frequency. Compare these values with the data in the Display Modes.
Digital broadcasting screen problem.	Please check the digital signal strength and input antenna.
The image is too light or too dark.	Adjust the Brightness and Contrast. Adjust the Fine tuning.
Black bars on the screen.	Make sure the broadcast you're receiving is High Definition (HD). HD channels sometimes broadcast Standard Definition (SD) programming, which can cause black bars. Set your cable/satellite box to stretch or widescreen mode to eliminate the bars.
Picture has a Red/Green or Pink tint.	Make sure the Component cables are connected to the correct jacks.
Closed Captioning not working.	If you are using a Cable/Satellite box, you must set Closed Captioning on the box, not your TV.
Snowy picture	Your cable box may need a firmware upgrade. Please contact your Cable company.
Ghosting on picture	This is sometimes caused by compatibility issues with your cable box. Try connecting Component cables instead.

Problem	Possible Solution						
Horizontal bars appear to flicker, jitter or shimmer on the image.	Adjust the Coarse tuning and then adjust the Fine tuning.						
Vertical bars appear to flicker, jitter or shimmer on the image.	Adjust the Coarse tuning and then adjust the Fine tuning.						
Screen is black and power indicator light blinks steadily.	On your computer check: Power, Signal Cable. The TV is using its power management system. Move the computer's mouse or press any key on the keyboard.						
Image is not stable and may appear to vibrate when you have a computer connected to the PC input.	If the setting is not correct, use your computer utility program to change the display settings. ➤ Your TV supports multiscan display functions within the following frequency domain: <table border="1" data-bbox="471 446 1208 581"> <tbody> <tr> <td>Horizontal frequency (kHz)</td> <td>30~60</td> </tr> <tr> <td>Vertical frequency (Hz)</td> <td>60~75</td> </tr> <tr> <td>PC Maximum refresh rate (at 60 Hz)</td> <td>LN19A450C1D, LN19A451C1D: 1440 X 900 LN22A450C1D, LN22A451C1D: 1680 X 1050</td> </tr> </tbody> </table>	Horizontal frequency (kHz)	30~60	Vertical frequency (Hz)	60~75	PC Maximum refresh rate (at 60 Hz)	LN19A450C1D, LN19A451C1D: 1440 X 900 LN22A450C1D, LN22A451C1D: 1680 X 1050
Horizontal frequency (kHz)	30~60						
Vertical frequency (Hz)	60~75						
PC Maximum refresh rate (at 60 Hz)	LN19A450C1D, LN19A451C1D: 1440 X 900 LN22A450C1D, LN22A451C1D: 1680 X 1050						
Image is not centered on the screen.	Adjust the horizontal and vertical position. The screen position must be adjusted on the output source (i.e. STB) with a digital signal.						
The picture appears distorted in the corner of the screen.	If "Just Scan" is selected with some external devices, the picture may appear distorted in the corner of the screen. This symptom is caused by the external devices, not TV.						
The "Resets all settings to the default values" message appears.	This appears when you press and hold the EXIT button for a while. The product settings are reset to the factory defaults.						

This TFT LCD panel uses a panel consisting of sub pixels (LN19A450C1D, LN19A451C1D: 3 888 000 / LN22A450C1D, LN22A451C1D: 5 292 000) which require sophisticated technology to produce. However, there may be few bright or dark pixels on the screen. These pixels will have no impact on the performance of the product.

How to Adjust the Stand (LN19A450C1D, LN19A451C1D)

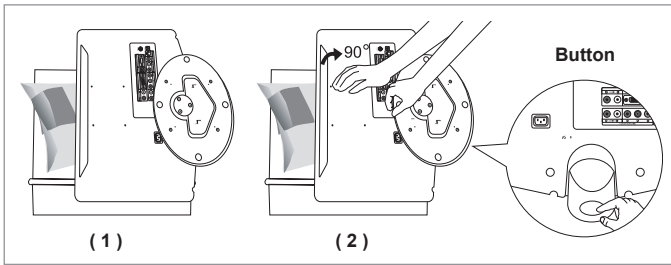

1. Place the front of the TV onto a soft cloth or cushion on a table as in Figure (1).
- Align the TV bottom along the table edge.
2. Press on the center of the TV back. Adjust the stand as in Figure (2) while pressing the button on the back of the stand.
3. Place the TV on the table so that the TV sits safely on the table.

How to Adjust the Angle of the TV (LN19A450C1D, LN19A451C1D)

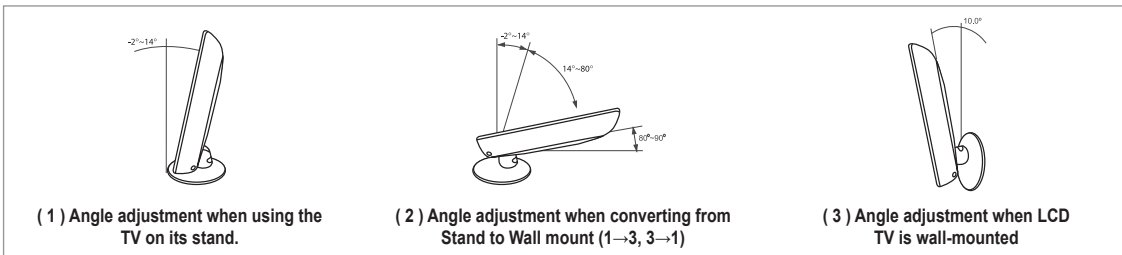

> When you adjust the stand, press the button on the back of the stand.

1. Figure (1) shows the adjustment angle ($-2^{\circ}\sim 14^{\circ}$) when you use the LCD on its stand.
Excessive tilting can turn the LCD TV over which may cause damage.
2. Figure (2) shows the adjustment angle ($14^{\circ}\sim 80^{\circ}$) when you convert the LCD from stand-based use to wall-mount.
3. Figure (3) shows the adjustment angle ($0^{\circ}\sim 10^{\circ}$) when you mount the LCD TV to a wall.

> You will hear a "Click" sound when changing the angle from 1 to 2 or 3 to 2.

Installing the Wall Mount Kit (LN19A450C1D, LN19A451C1D)

Wall mount items (sold separately) allow you to mount the TV on the wall. For the detailed information on installing the Wall Mount, see the instruction in the Wall Mount items. Contact a technician for installing the wall bracket. Samsung Electronics is not responsible for any damage to the product or injury to yourself or others if you choose to install the TV on your own.

Installing VESA Compliant Mounting Devices (LN19A450C1D, LN19A451C1D)

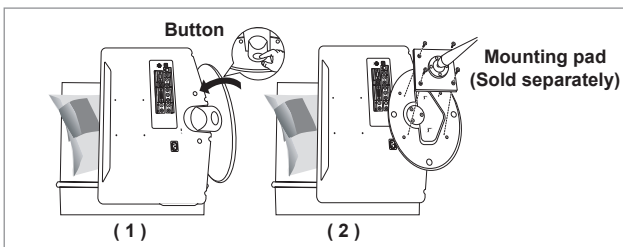

1. Place the TV face down on a soft cloth or cushion on a table.
2. Adjust the stand, pressing the button on the back of the stand.
3. Align the mounting interface pad (not supplied) with the holes in the stand bottom and secure it with the four screws that come with the arm-type base, wall mount hanger or other bases (not supplied).

Using the Decoration Covers (LN19A450C1D, LN19A451C1D)

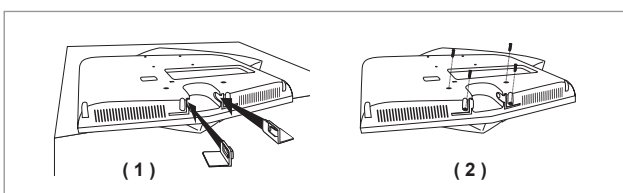

1. When installing the TV on the wall without using the stand, insert decoration covers into the holes as described in the picture (1).
2. After inserting the decoration covers, fasten them with 4 screws as described in the picture (2).

Installing the Stand

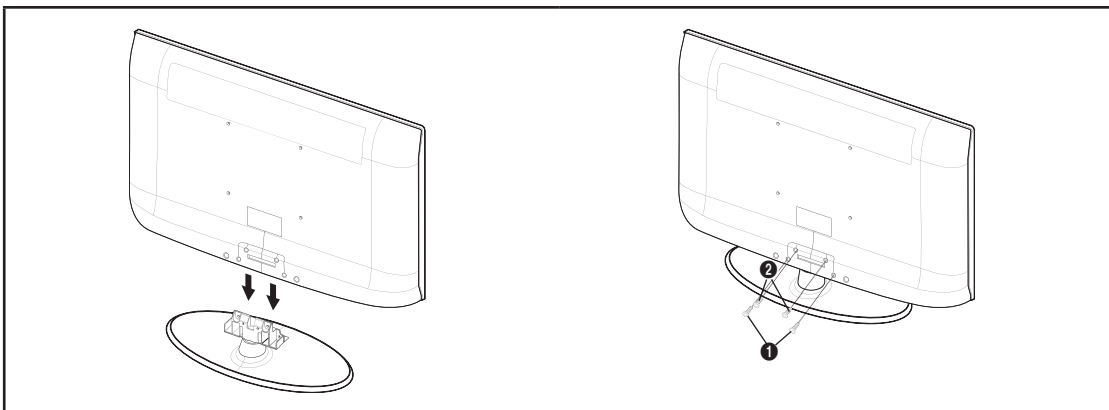

1. Connect your LCD TV and the stand.
 - Two or more people should carry the TV.
 - Make sure to distinguish between the front and back of the stand when assembling them.
 - To make sure the TV is installed on the stand at a proper level, do not apply excess downward pressure to the upper left or right sides of the TV.
2. Fasten two screws at position ① and then fasten two screws at position ②.
 - Stand the product up and fasten the screws. If you fasten the screws with the LCD TV placed down, it may lean to one side.

Disconnecting the Stand

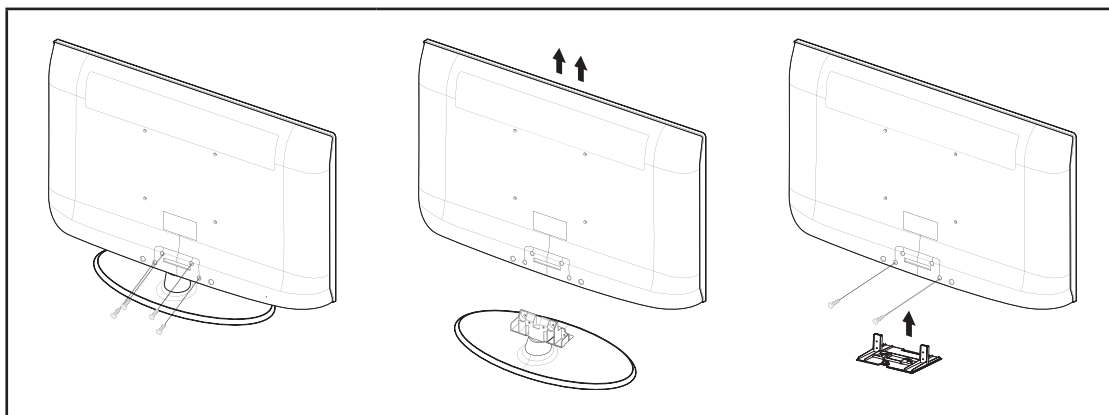

1. Remove four screws from the back of the TV.
2. Separate the stand from the TV.
 - Two or more people should carry the TV.
3. Cover the bottom hole with the cover.

Wall Mount Kit Specifications (VESA)

Install your wall mount on a solid wall perpendicular to the floor.
 When attaching to other building materials, please contact your nearest dealer.
 If installed on a ceiling or slanted wall, it may fall and result in severe personal injury.

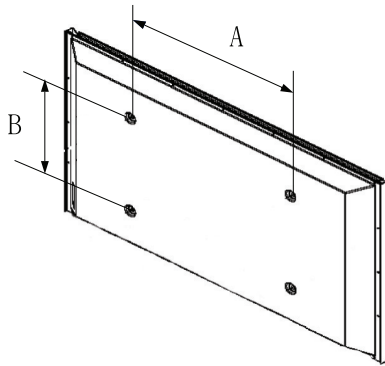

Product Family	inches	VESA Spec. (A * B)	Standard Screw	Quantity
LCD-TV	23~ 26	200 * 100	M4	4
	32 ~ 40	200 * 200	M6	
	46 ~ 52	600 * 400	M8	
	57	700 * 400 (No VESA)		
	57 ~ 70	800 * 400		
	80 ~	1400 * 800		
PDP-TV	42 ~ 50	600 * 400	M8	4
	55 ~ 70	800 * 400		6
	63	No VESA		4
	80 ~	1400 * 800		

- Standard dimensions for wall mount kits are shown in the table above.
- When purchasing our wall mount kit, a detailed installation manual and all parts necessary for assembly are provided.
- Do not use screws longer than the standard dimension, as they may cause damage to the inside of the TV set.
- For wall mounts that do not comply with the VESA standard screw specifications, the length of the screws may differ depending on their specifications.
- Do not use screws that do not comply with the VESA standard screw specifications.
Do not use fasten the screws too strongly, this may damage the product or cause the product to fall, leading to personal injury. Samsung is not liable for these kinds of accidents.
- Samsung is not liable for product damage or personal injury when a non-VESA or non-specified wall mount is used or the consumer fails to follow the product installation instructions.
- Do not exceed 15 degrees tilt when mounting this TV.



Do not install your Wall Mount Kit while your TV is turned on.
 It may result in personal injury due to electric shock.

Using the Anti-Theft Kensington Lock

The Kensington Lock is a device used to physically fix the system when using it in a public place. The appearance and locking method may differ from the illustration depending on the manufacturer. Refer to the manual provided with the Kensington Lock for proper use. The locking device has to be purchased separately.

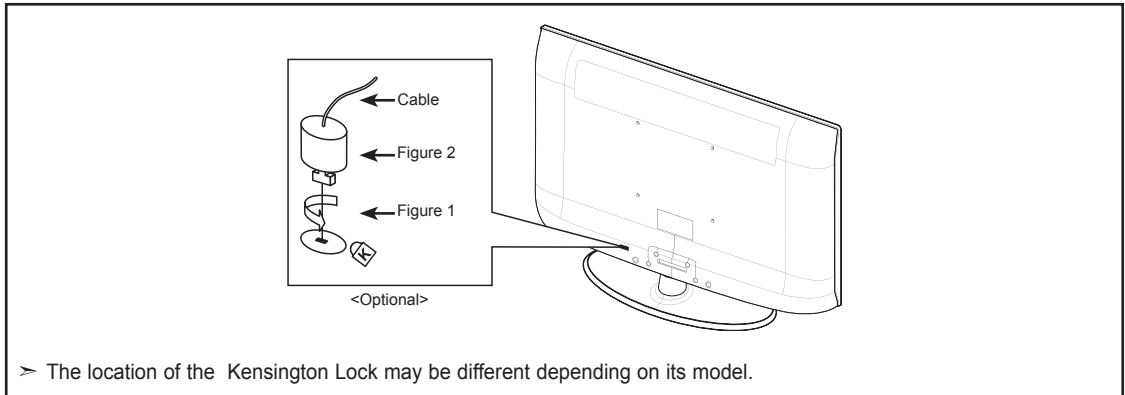

1. Insert the locking device into the Kensington slot on the LCD TV (Figure 1) and turn it in the locking direction (Figure 2).
2. Connect the Kensington Lock cable.
3. Fix the Kensington Lock to a desk or a heavy stationary object.

Specifications

Model Name	LN19A450C1D, LN19A451C1D	LN22A450C1D, LN22A451C1D
Screen Size (Diagonal)	19 inches	22 inches
PC Resolution	1440 x 900 @ 60 Hz	1680 x 1050 @ 60 Hz
Sound Output	3W x 2	3W x 2
Dimensions (WxDxH) Body	18.8 X 2.3 X 13.7 inches (477.1 X 57.5 X 348.6 mm)	22.0 X 2.6 X 16.0 inches (557.8 X 66.5 X 406.9 mm)
With stand	18.8 X 7.1 X 15.2 inches (477.1 X 180.2 X 387 mm)	22.0 X 8.5 X 17.8 inches (557.8 X 216 X 452.9 mm)
Weight With Stand	11.5lbs (5.2 kg)	16.1lbs (7.3 kg)
Without stand	10.4lbs (4.7 kg)	13.0lbs (5.9 kg)
Environmental Considerations Operating Temperature	50 °F to 104 °F (10 °C to 40 °C)	50 °F to 104 °F (10 °C to 40 °C)
Operating Humidity	10% to 80%, non-condensing	10% to 80%, non-condensing
Storage Temperature	-4 °F to 113 °F (-20 °C to 45 °C)	-4 °F to 113 °F (-20 °C to 45 °C)
Storage Humidity	5% to 95%, non-condensing	5% to 95%, non-condensing
Stand Swivel (Left / Right)	-0° ~ 0°	-0° ~ 0°

- Design and specifications are subject to change without prior notice.
- This device is a Class B digital apparatus.
- For the power supply and Power Consumption, refer to the label attached to the product.

SERIES | 4
450
451

TÉLÉVISEUR ACL

Guide de l'utilisateur

Imaginez les possibilités

Merci d'avoir acheté un produit Samsung. Pour obtenir un service complet, veuillez enregistrer votre produit à :

www.samsung.com/global/register

Modèle _____ N° de série _____



Remarques importantes sur la garantie relative au format de l'image du téléviseur

Le format écran large des écrans ACL (16:9, soit le rapport hauteur/largeur de l'image) est conçu principalement pour les vidéos plein écran à écran large. Les images affichées devraient être en format écran large 16:9 ou agrandi afin de remplir l'écran si votre modèle offre cette caractéristique et que les images sont constamment en mouvement. L'affichage de graphiques et d'images fixes, comme les barres noires des vidéos et des programmes de télévision en format standard non agrandi doit être limité au maximum à 5 % du temps d'écoute hebdomadaire.

De plus, il faut limiter l'affichage d'images et de textes fixes, comme les rapports boursiers, les affichages de jeux vidéo, les logos des stations, les sites Web ou les images graphiques et les schémas des ordinateurs, tel qu'indiqué ci-dessus, et ce pour tous les téléviseurs. L'affichage d'images fixes qui ne respecte pas les directives ci-dessus peut causer un vieillissement inégal des écrans ACL en y créant des images fantôme subtiles mais permanentes. Pour éviter ce problème, faites varier les émissions et les images et regarder principalement des images plein écran en mouvement et non pas des images ou des barres foncées fixes.

Dans les modèles d'écran à plasma qui offrent des caractéristiques de format d'image, utiliser ces commandes pour obtenir différents formats en plein écran.

Prendre garde au choix des formats et à leur durée d'utilisation. Un vieillissement inégal résultant du choix et de l'utilisation d'un format, tout comme les images rémanentes, ne sont pas couverts par la garantie limitée de Samsung.

États-Unis seulement

L'appareil qui accompagne ce guide de l'utilisateur est fabriqué sous licence en vertu de droits de propriété intellectuelle de certaines tierces parties. Ce produit est protégé en vertu des brevets américains suivants : 5 991 715, 5 740 317, 4 972 484, 5 214 678, 5 323 396, 5 539 829, 5 606 618, 5 530 655, 5 777 992, 6 289 308, 5 610 985, 5 481 643, 5 544 247, 5 960 037, 6 023 490, 5 878 080, et en vertu de la demande de brevet n° 2001-44713-A1 publiée aux États-Unis.

Cette licence permet aux consommateurs d'utiliser le contenu sous licence à des fins non commerciales. Aucun droit n'est accordé à l'égard d'une utilisation commerciale. Cette licence ne couvre aucun autre appareil que celui-ci et ne s'applique pas aux produits non pourvus d'une licence ni à tout processus conforme à la norme ISO/IEC 11172-3 ou ISO/IEC 13818-3 utilisé ou vendu de pair avec ce produit. La licence ne couvre que l'utilisation de cet appareil à des fins d'encodage et/ou de décodage de fichiers audio conformément à la norme ISO/IEC 11172-3 ou ISO/IEC 13818-3. Aucun droit n'est accordé en vertu de cette licence en ce qui a trait aux caractéristiques ou fonctions du produit qui ne sont pas conformes à la norme ISO/IEC 11172-3 ou ISO/IEC 13818-3.

Autres pays

L'appareil qui accompagne ce guide de l'utilisateur est fabriqué sous licence en vertu de droits de propriété intellectuelle de certaines tierces parties. Cette licence permet aux consommateurs d'utiliser le contenu sous licence à des fins non commerciales. Aucun droit n'est accordé à l'égard d'une utilisation commerciale. Cette licence ne couvre aucun autre appareil que celui-ci et ne s'applique pas aux produits non pourvus d'une licence ni à tout processus conforme à la norme ISO/IEC 11172-3 ou ISO/IEC 13818-3 utilisé ou vendu de pair avec ce produit. La licence ne couvre que l'utilisation de cet appareil à des fins d'encodage et/ou de décodage de fichiers audio conformément à la norme ISO/IEC 11172-3 ou ISO/IEC 13818-3. Aucun droit n'est accordé en vertu de cette licence en ce qui a trait aux caractéristiques ou fonctions du produit qui ne sont pas conformes à la norme ISO/IEC 11172-3 ou ISO/IEC 13818-3.

SAMSUNG ELECTRONICS GARANTIE LIMITÉE POUR L'AMÉRIQUE DU NORD

Assujettie aux exigences, conditions, exclusions et limitations de la garantie limitée originale fournie avec les produits de Samsung Electronics (SAMSUNG) et les exigences, conditions, exclusions et limitations de la présente garantie, SAMSUNG offrira en plus un service de réparation sous garantie aux États-Unis pour les produits achetés au Canada et un service de réparation sous garantie au Canada pour les produits achetés aux États-Unis pendant la période de garantie précisée à l'origine et pour l'acheteur initial seulement.

Les réparations sous garantie décrites ci-dessus doivent être effectuées dans un centre de réparation agréé SAMSUNG. En plus de la présente garantie, la garantie limitée originale et une facture datée en tant que preuve d'achat doivent être présentées au centre de réparation.

Le transport de l'appareil au et à partir du centre de réparation demeure la responsabilité de l'acheteur.

Les conditions couvertes ne sont limitées qu'aux vices de matériaux et de fabrication dans des conditions d'utilisation normale.

Exclues, mais non pas limitées à, sont les dispositions précisées à l'origine pour le service à domicile ou sur place, durées de réparation minimales et maximales, échanges ou remplacements, accessoires, options, extensions ou produits non durables.

Pour obtenir le nom d'un centre de réparation agréé Samsung, appelez sans frais:

Aux États-Unis : 1-800-SAMSUNG (1-800-726-7864)

Au Canada : 1-800-SAMSUNG

Précautions à prendre lors de l'affichage d'une image fixe

Une image fixe peut causer des dommages irrémediables à l'écran du téléviseur.

- N'affichez pas une image fixe sur l'écran LCD plus de 2 heures. Cela pourrait provoquer une rémanence de l'image à l'écran. Cette rémanence de l'image est également appelée "brûlure de l'écran". Pour éviter une telle rémanence de l'image à l'écran, réduisez la luminosité et le contraste de l'écran lorsque vous laissez une image fixe affichée



- Regarder l'écran LCD du téléviseur en format 4:3 pendant une longue période peut laisser des traces de bordures à gauche, à droite et au centre de l'écran, à cause de la différence d'émission de lumière sur l'écran. La lecture d'un DVD ou l'utilisation d'une console de jeu peut avoir un effet similaire sur l'écran. Les dommages provoqués par les effets qui précèdent ne sont pas couverts par la garantie.
- L'affichage d'images fixes de jeux vidéo et d'ordinateurs pendant plus longtemps qu'une période spécifique peut provoquer des rémanences. Pour éviter cela, réduisez la "luminosité" et le "contraste" lors de l'affichage d'images fixes.

Table des matières

INFORMATIONS GÉNÉRALES

■ Liste des fonctions	2
■ Accessoires	2
■ Présentation du panneau de commande	3
■ Présentation du panneau de branchement	4
■ Télécommande	5
■ Insertion des piles dans la télécommande	6

CONNEXIONS

■ Connexion d'antennes VHF et UHF	6
■ Connexion du câble TV	7
■ Connexion d'un lecteur DVD ou d'un décodeur câble/ récepteur satellite (boîtier décodeur) via HDMI	8
■ Connexion d'un lecteur DVD ou d'un décodeur câble/ récepteur satellite (boîtier décodeur) via DVI	8
■ Branchement d'un lecteur DVD, câblesélecteur ou récepteur satellite à l'aide de câbles composantes	9
■ Connexion d'un caméscope	9
■ Branchement d'un magnétoscope	10
■ Branchement d'un système audio numérique	11
■ Connexion d'un amplificateur/home cinéma DVD	11
■ Branchement d'un PC	12

FONCTIONNEMENT

■ Mise en marche et arrêt de la télévision	13
■ Fonction Prêt à l'emploi	13
■ Changement des canal	14
■ Réglage du volume	15
■ Visualisation de l'affichage	15
■ Visualisation des menus	15
■ Utilisation de la touche TOOLS	16
■ Mémorisation des canal	16
■ Pour sélectionner la source	18
■ Pour éditer le nom de la source	18

CONTRÔLE DE L'IMAGE

■ Changement du format normal de l'image	19
■ Changement du format normal de l'image	19
■ Configuration des options d'image	20
■ Rétablir les paramètres de réglage de l'image d'usine	23

CONTRÔLE DU SON

■ Changement du format normal du son	24
■ Personnalisation du son	24
■ Paramétrage de la technologie TruSurround XT	25
■ Sélection d'une bande son à canaux multiples (MTS) – Numérique	25
■ Sélection d'une bande son à canaux multiples (MTS) – Analogique	26
■ Contrôle automatique du volume	26
■ Activation et désactivation des haut-parleurs	27
■ Connexion du casque (Vendu séparément)	27

CONTRÔLE DES CHAÎNES

■ Suppression des canaux brouillés – canaux numériques	28
■ Ajout et suppression de chaînes	29
■ Configuration de vos chaînes favorites	30
■ Affichage de la liste des chaînes	31
■ Nom des chaînes	32
■ Syntonisation fine des chaînes analogiques	33
■ Contrôle de la puissance du signal numérique	33

AFFICHAGE PC

■ Utilisation de votre télévision comme un écran PC	34
■ Modes d'affichage	34
■ Configurer votre téléviseur avec votre PC	35

PARAMÈTRE D'HEURE

■ Régler l'horloge	37
--------------------------	----

DESCRIPTION DE LA FONCTION

■ Sélection d'une langue de menu	40
■ Utilisation de la fonction puce V-Chip	41
■ Affichage des sous-titres (messages texte à l'écran) – Analogique	48
■ Affichage des sous-titres (messages texte à l'écran) – Numérique	49
■ Réglage de la mélodie de mise sous/hors tension du téléviseur ..	50
■ Fonction économiseur d'énergie	50
■ Mise à niveau du logiciel	51

ANNEXE

■ Identification des problèmes	52
■ Réglage du socle (LN19A450C1D, LN19A451C1D)	54
■ Réglage de l'angle du téléviseur (LN19A450C1D, LN19A451C1D)	54
■ Installation du kit de montage mural (LN19A450C1D, LN19A451C1D)	54
■ Installation de dispositifs de montage conformes VESA (LN19A450C1D, LN19A451C1D)	54
■ Utilisation des caches décoratifs (LN19A450C1D, LN19A451C1D)	54
■ Installation du support	55
■ Démontez la base	55
■ Spécifications du jeu d'installation murale (VESA)	56
■ Utilisation du verrouillage Kensington antivol (en fonction du modèle)	57
■ Spécifications	58

Symboles



Appuyer



Remarque

Bouton d'accès
rapide

Informations générales

Liste des fonctions

- Paramètres d'image modifiables pouvant être stockés dans la mémoire du téléviseur.
- Minuterie automatique pour allumer ou éteindre le téléviseur.
- Minuterie de mise en veille spéciale.
- Interface numérique et de réseau exceptionnelle :
Avec un syntoniseur numérique HD intégré, la vision des émissions HD sans inscription ne nécessite pas de décodeur câble/récepteur satellite (boîtier décodeur).
- Connexion HDMI/DVI entre votre PC et ce téléviseur.
- Excellente qualité d'image.
- SRS TruSurround XT
 - La technologie SRS TruSurround XT offre une qualité de son ambiophonique.

Accessoires

Vérifiez que les éléments suivants sont inclus avec votre télévision LCD.
S'il manque des éléments, contactez votre revendeur.

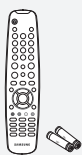

Télécommande et piles (AAA x 2)
(LN19A450C1D: BN59-00678A)
(LN19A451C1D: BN59-00678B)
(LN22A450C1D: BN59-00678A)
(LN22A451C1D: BN59-00678B)



Cordon D'alimentation
(3903-000144)



Tissu de nettoyage
(BN63-01798A)

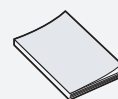

Instructions
D'utilisation



Carte de garantie /
Cartes d'enregistrement /
Guide de sécurité (N'est pas disponible
dans toutes les agences)

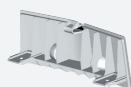

Panneau arrière
(LN22A450C1D: BN63-04269A)
(LN22A451C1D: BN63-04269D)

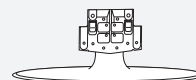

Support
(LN19A450C1D: BN96-04794A)
(LN19A451C1D: BN96-04794B)
(LN22A450C1D: BN96-06463A)
(LN22A451C1D: BN96-06463B)



Support Vis(M4XL16)
(LN22A450C1D: 6002-001294)
(LN22A451C1D: 6003-001324)



Support kit mural
(LN19A450C1D: BN96-04960A)
(LN19A451C1D: BN96-04960A)

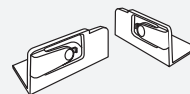

Cache décoratif
LN19A450C1D: Gauche - BN63-04242A
Droite - BN63-04254A
LN19A451C1D: Gauche - BN63-04242B
Droite - BN63-04254B

➤ La forme et la couleur des accessoires peuvent varier selon le modèle.

Présentation du panneau de commande

Boutons situés en bas à droite du panneau

Les boutons situés en bas à droite du panneau commandent les fonctions de base de votre téléviseur, notamment le menu à l'écran. Pour utiliser les fonctions plus avancées, vous devez utiliser la télécommande.

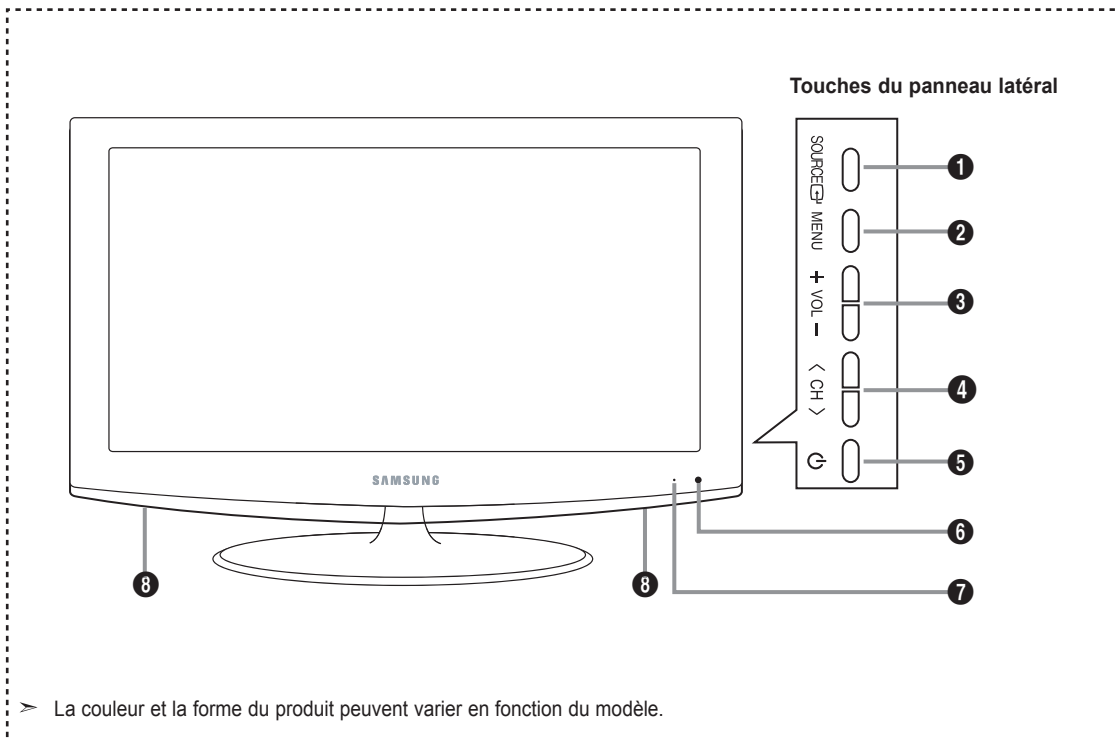

1 SOURCE

Bascule entre toutes les sources d'entrée disponibles (TV, AV, S-Vidéo, Composante, PC, HDMI). Dans le menu à l'écran, utilisez ce bouton de la même manière que le bouton **ENTER** de la télécommande.

2 MENU

Appuyez pour voir à l'écran le menu des fonctions de votre téléviseur.

3 + VOL -

Appuyez sur ce bouton pour augmenter ou baisser le volume. Dans le menu à l'écran, utilisez les boutons **+ VOL -** de la même manière que les boutons **< >** de la télécommande.

4 < CH >

Appuyez sur ce bouton pour changer de canal. Dans le menu à l'écran, utilisez les boutons **< CH >** de la même manière que les boutons **▼** et **▲** de la télécommande.

5 (ALIMENTATION)

Appuyez sur ce bouton pour allumer et teindre la télévision.

6 CAPTEUR DE LA TÉLÉCOMMANDE

Dirigez la télécommande vers ce point de la télévision.

7 VOYANT D'ALIMENTATION

Clignote puis s'arrête lorsque le téléviseur est allumé. S'allume en mode Veille.

8 HAUT-PARLEURS

Présentation du panneau de branchement

Utiliser les prises du panneau de connexion pour brancher des composants audiovisuels utilisés continuellement, par exemple un lecteur DVD ou un magnétoscope. Pour plus d'informations sur le branchement des appareils, voir pages 6~12.

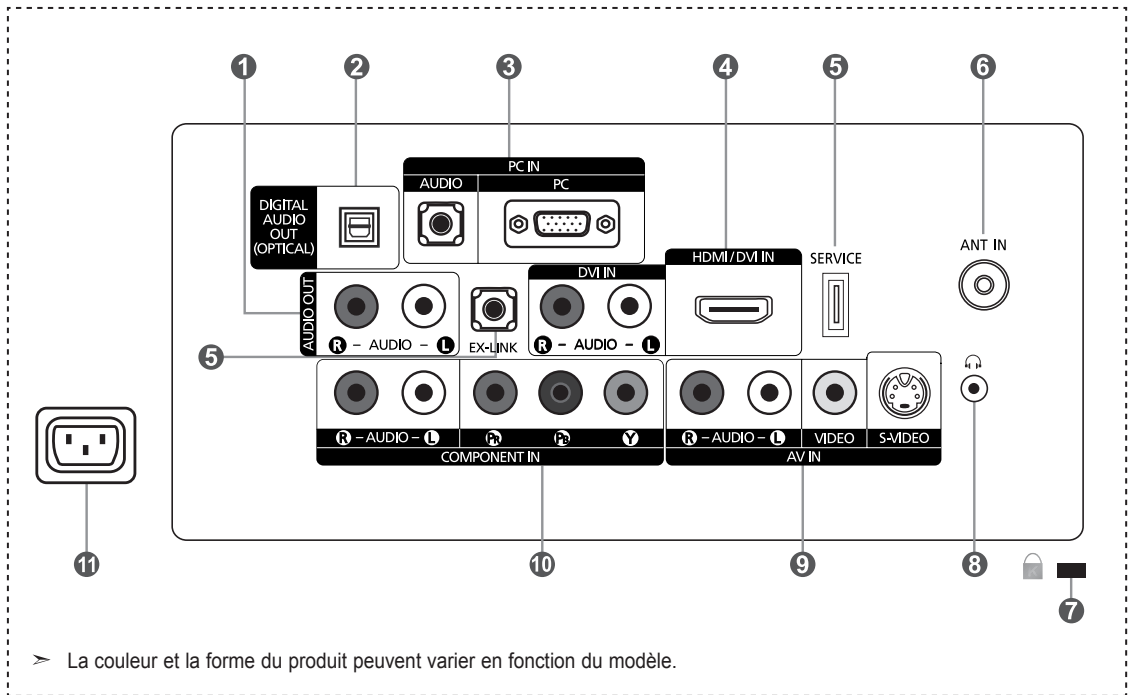

1 AUDIO OUT

A connecter aux prises d'entrée audio de votre amplificateur/home cinéma.

2 DIGITAL AUDIO OUT (OPTICAL)

À brancher à un appareil audio numérique.

3 PC IN [PC] / [AUDIO]

A connecter aux prises de sortie audio et vidéo de votre PC.

4 HDMI/DVI IN / DVI IN [R-AUDIO-L]

A connecter à la prise HDMI d'un périphérique doté d'une sortie HDMI.

Utilisez la borne HDMI/DVI IN pour la connexion DVI vers un périphérique externe.

Utilisez un câble DVI vers HDMI ou un adaptateur DVI-HDMI (DVI vers HDMI) pour la connexion vidéo et les prises DVI IN [R-AUDIO-L] pour la sortie audio.

- Aucune connexion audio n'est requise entre deux appareils HDMI.
- La prise d'entrée HDMI/DVI IN doit être utilisée pour un branchement de câble HDMI/DVI.

5 SERVICE, EX-LINK

Connecteur réservé aux opérations de maintenance uniquement.

6 ANT IN

A connecter à une antenne ou à un téléviseur par câble.

7 VERROU KENSINGTON (en fonction du modèle)

Le verrou Kensington (en option) est un dispositif utilisé pour fixer physiquement le système dans le cas d'une utilisation dans un endroit public. Pour utiliser un dispositif de verrouillage, contactez le revendeur de votre téléviseur.

➤ L'emplacement du verrou Kensington peut être différent selon le modèle du téléviseur.

8 (ÉCOUTEURS)

A connecter à des écouteurs externes pour une écoute privée.

9 AV IN

Entrée audio et vidéo pour périphériques externes, tels qu'un caméscope ou un magnétoscope.

S-VIDEO

Connectez un signal S-Vidéo provenant d'un caméscope ou d'un magnétoscope.

10 COMPONENT IN

La prise COMPONENT IN sert également de prise AV IN.

11 PUISSANCE CONSOMMÉE

Connectez le câble d'alimentation fourni.

Télécommande

Vous pouvez utiliser la télécommande à une distance maximale du téléviseur d'environ 7 m.

- 1 POWER**
Pour allumer et éteindre la télévision.
- 2 TV**
Pour sélectionner directement le mode TV.
- 3 BOUTONS NUMÉRIQUES**
Permet de changer de chaîne.
- 4** Appuyez sur ce bouton pour sélectionner des canaux supplémentaires (numériques et analogiques) diffusés par la même station. Par exemple, pour sélectionner le canal "54-3", appuyez sur "54", puis sur " et sur "3".
- 5** (MUTE)
Appuyez sur ce bouton pour couper temporairement le son.
- 6 VOL+ / VOL-**
Appuyez sur ce bouton pour augmenter ou baisser le volume.
- 7 TOOLS**
Permettent de sélectionner les fonctions fréquemment utilisées.
- 8 UP▲ / DOWN▼ / LEFT◀ / RIGHT▶ / ENTER**
Utiliser pour sélectionner les éléments du menu à l'écran et modifier les valeurs du menu.
- 9 INFO**
Appuyez sur cette touche pour afficher de l'information à l'écran.
- 10 TOUCHES DE COULEUR**
Utiliser ces touches à partir de la liste des canaux, etc.
- 11 CC**
Permet de commander la fonction de sous-titrage.

- 12 MTS**
Appuyez sur ce bouton pour choisir Stéréo, Mono ou Programme audio séparé (Diffusion de programme audio séparé).
- 13 SOURCE**
Appuyez sur ce bouton pour afficher toutes les sources vidéo disponibles.
- 14 PRE CH**
Syntonise sur la canal précédente.
- 15 CH▲ / CH▼**
Syntonise sur la canal précédente.
- 16 RETURN**
Revient au menu précédent.
- 17 EXIT**
Appuyez sur ce bouton pour quitter le menu.
- 18 SRS**
Sélectionne le mode SRS TruSurround XT.
- 19 MENU**
Pour afficher le menu principal à l'écran.
- 20 FAV.CH**
Appuyez sur ce bouton pour naviguer entre vos chaînes favorites.
- 21 P.SIZE**
Sélection de la taille de l'image.

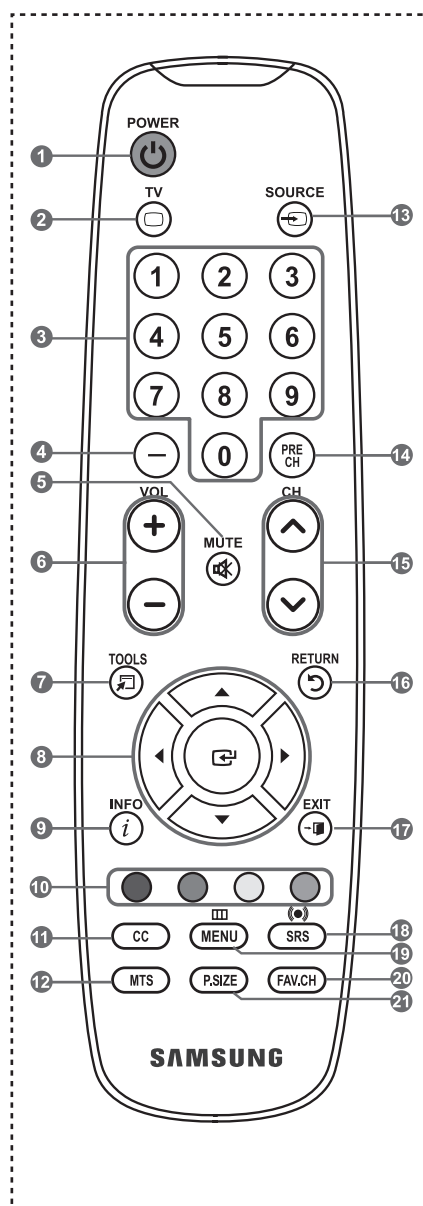

➤ Une lumière intense peut affecter le bon fonctionnement de la télécommande.

Insertion des piles dans la télécommande

1. Soulevez le panneau à l'arrière de la télécommande, comme illustré.
2. Placez deux piles AAA.
 - Assurez-vous de faire correspondre les pôles "+" et "-" des piles avec le schéma situé à l'intérieur du compartiment.
3. Remplacez le couvercle.
 - Retirez les piles et stockez-les dans un endroit frais et sec si vous n'utilisez pas la télécommande pendant longtemps.

La télécommande peut être utilisée jusqu'à environ 7 mètres de la télévision.
(Pour une utilisation type de la télévision, les piles durent environ un an.)

➤ Si la télécommande ne fonctionne pas, vérifiez ce qui suit:

1. La télévision est-elle allumée ?
2. Les pôles (+ / -) des piles sont-ils inversés ?
3. Les piles sont-elles à plat ?
4. Y a-t-il une rupture d'alimentation ou le cordon d'alimentation est-il débranché ?
5. Y a-t-il une lampe fluorescente ou un néon à proximité ?

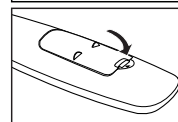
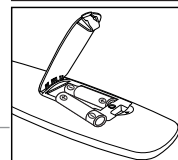
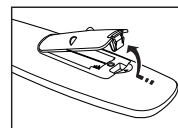

Connexions

Connexion d'antennes VHF et UHF

Si votre antenne se présente sous la forme d'un ensemble de câbles identique à la figure, voir "Antennes avec câble bipolaire plat de 300 Ω", ci-dessous.

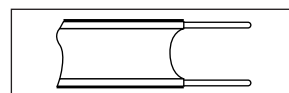

Si votre antenne est dotée d'un câble semblable au schéma de droite, reportez-vous à la section "Antenne équipée de câbles ronds 75 Ω".

Si vous avez deux antennes, voir "Antennes VHF et UHF séparées".

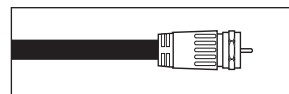

Antennes avec câble bipolaire plat de 300 Ω

Si vous utilisez une antenne hertzienne (comme une antenne de toit ou une antenne en oreilles de lapin) munie d'un câble bipolaire plat de 300 Ω procédez comme suit.

1. Placez les fils de votre câble bipolaire sous les vis de l'adaptateur 300-75 Ω (non fourni). Utilisez un tournevis pour serrer les vis.
2. Branchez l'adaptateur dans la borne ANT IN située à l'arrière du téléviseur.

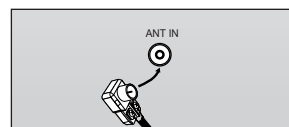
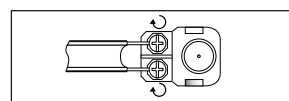

Antennes avec câble rond de 75 Ω

1. Branchez le câble de l'antenne dans la prise ANT IN située en bas du panneau arrière.

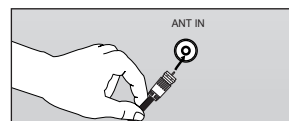

Antennes VHF et UHF séparées

Si vous disposez de deux antennes séparées pour votre télévision (une VHF et une UHF), vous devez combiner les deux signaux des antennes avant de les brancher à la télévision. Cette procédure exige un multiplexeur-adaptateur (disponible dans la plupart des magasins d'électronique).

1. Branchez les deux câbles des antennes au multiplexeur.
2. Branchez le multiplexeur dans la prise ANT IN située en bas du panneau arrière.

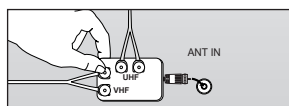
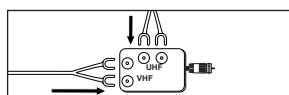

Connexion du câble TV

Pour brancher un système de télévision par câble, suivez les instructions ci-dessous.

Câble sans boîte de jonction

1. Branchez le câble d'arrivée dans la prise ANT IN située à l'arrière de la télévision.
➤ Cette télévision étant équipée d'un dispositif pour le câble, vous n'avez pas besoin de boîte de jonction pour voir des canal câblées en clair.

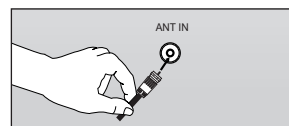

Branchement d'une boîte de jonction servant à décrypter l'ensemble des canal

1. Identifiez le câble connecté à la prise ANT OUT de votre boîte de jonction.
➤ Cette prise peut s'appeler "ANT OUT", "VHF OUT" ou simplement "OUT".
2. Branchez l'autre extrémité de ce câble à la prise ANT IN située à l'arrière de la télévision.

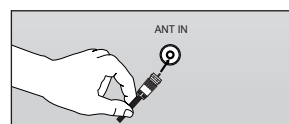
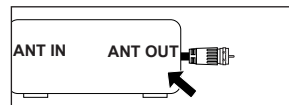

Branchement d'une boîte de jonction servant à décrypter certaines canal

Si votre boîte de jonction ne décrypte que certaines canal (comme les canal dites 'premium'), suivez les instructions ci-dessous. Pour ce faire, vous avez besoin d'un séparateur bidirectionnel, d'un interrupteur RF (A/B) et de quatre longueurs de câble coaxial. (Ces articles sont disponibles dans la plupart des magasins d'électronique.)

1. Localisez et débranchez le câble branché à la prise ANT IN de votre boîte de jonction.
➤ Cette prise peut s'appeler "ANT IN", "VHF IN" ou simplement "IN".

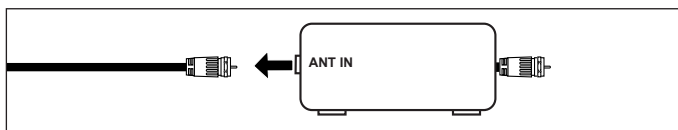

2. Branchez ce câble à un séparateur bidirectionnel.

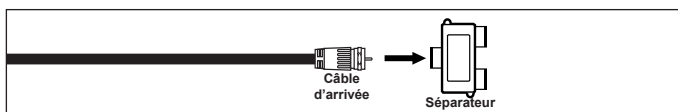

3. Branchez un câble de RF entre une des prises OUTPUT du séparateur et la prise IN de la boîte de jonction.

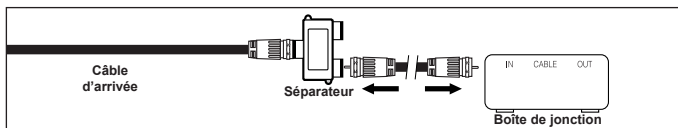

4. Branchez un câble de RF entre la prise ANT OUT de la boîte de jonction et la prise B.IN de l'interrupteur RF (A/B).

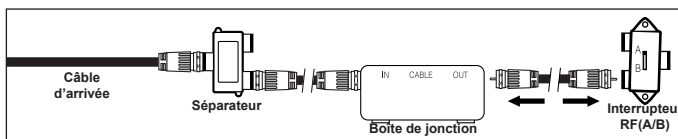

5. Branchez un autre câble entre l'autre prise OUT du séparateur et la prise A.IN de l'interrupteur RF (A/B).

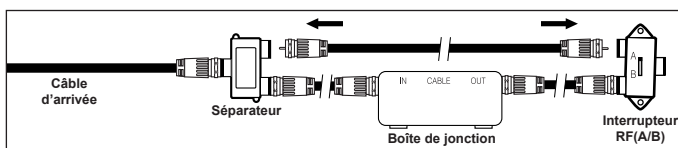

6. Connectez le dernier câble RF entre la borne OUT du commutateur RF (A/B) et la borne ANT IN située à l'arrière du téléviseur.

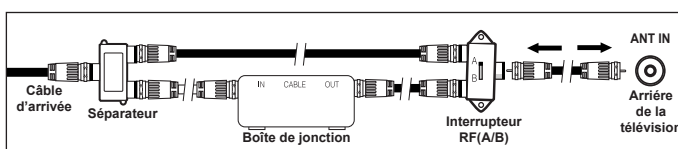

Après avoir établi cette connexion, réglez l'interrupteur A/B en position "A" pour regarder les canal normales. Placez l'interrupteur A/B en position "B" pour une regarder les canal cryptées. (Lorsque vous placez l'interrupteur A/B sur "B", vous devez syntoniser votre télévision sur la canal de sortie de la boîte de jonction qui est habituellement la canal 3 ou 4.)

Connexion d'un lecteur DVD ou d'un décodeur câble/récepteur satellite (boîtier décodeur) via HDMI

Ceci n'est réalisable que si le périphérique externe dispose d'un connecteur de sortie HDMI.

1. Branchez un câble HDMI entre la prise HDMI/DVI IN du téléviseur et la prise HDMI du lecteur DVD ou du décodeur câble/récepteur satellite (boîtier décodeur).

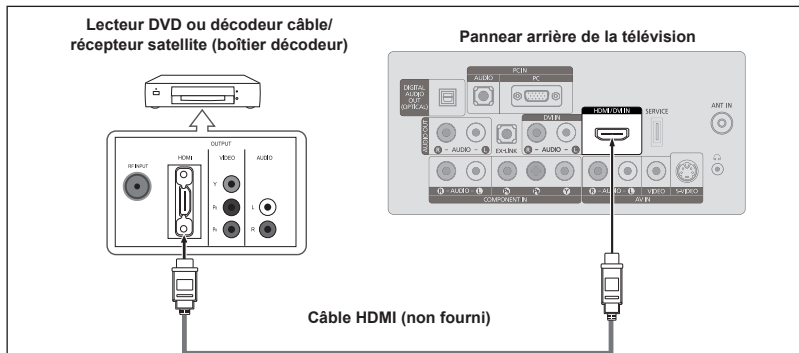

- Qu'est-ce que le mode HDMI ?
 - HDMI ou high-definition multimedia interface (interface multimédia haute définition) est une interface de nouvelle génération qui permet la transmission de signaux numériques audio et vidéo à l'aide d'un simple câble et sans compression.
 - La différence entre les interfaces HDMI et DVI réside dans le fait que la HDMI est de plus petites dimensions, qu'elle est dotée du composant de codage HDCP (protection contre la copie numérique à large bande passante).
- La configuration du panneau arrière de chaque lecteur DVD ou de chaque décodeur câble/récepteur satellite (boîtier décodeur) diffère.

Connexion d'un lecteur DVD ou d'un décodeur câble/récepteur satellite (boîtier décodeur) via DVI

Ceci n'est réalisable que si le périphérique externe dispose d'un connecteur de sortie DVI.

1. Branchez un câble DVI vers HDMI ou un adaptateur DVI-HDMI entre la prise HDMI/DVI IN du téléviseur et la prise DVI du lecteur DVD ou du décodeur câble/récepteur satellite (boîtier décodeur).
2. Branchez les câbles audio entre la prise DVI IN [R-AUDIO-L] du téléviseur et le lecteur DVD ou le décodeur câble/récepteur satellite (boîtier décodeur).

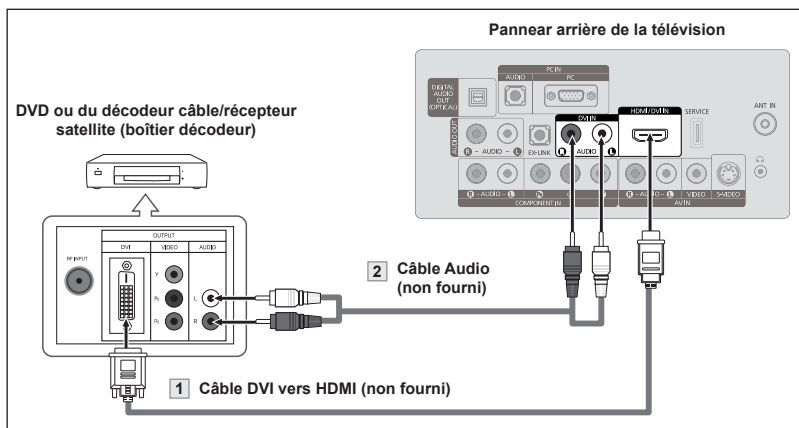

- La configuration du panneau arrière de chaque lecteur DVD ou de chaque décodeur câble/récepteur satellite (boîtier décodeur) diffère.
- Lorsque vous branchez un lecteur DVD ou un décodeur câble/récepteur satellite (boîtier décodeur), faites correspondre les couleurs de la borne de connexion à celles du câble.
- La prise d'entrée HDMI/DVI IN doit être utilisée pour un branchement de câble HDMI/DVI.

Branchement d'un lecteur DVD, câblesélecteur ou récepteur satellite à l'aide de câbles composantes

Les prises du panneau arrière de votre téléviseur ont été spécialement conçues pour faciliter le branchement d'un lecteur DVD ou d'un décodeur câble/récepteur satellite (boîtier décodeur) à votre téléviseur.

1. Branchez un câble composant entre les prises COMPONENT IN [Y, Pb, Pr] du téléviseur et les prises COMPONENT [Y, Pb, Pr] du lecteur DVD ou du décodeur câble/récepteur satellite (boîtier décodeur).
2. Branchez les câbles audio entre les prises COMPONENT IN [R-AUDIO-L] du téléviseur et les prises AUDIO OUT du lecteur DVD ou du décodeur câble/récepteur satellite (boîtier décodeur).

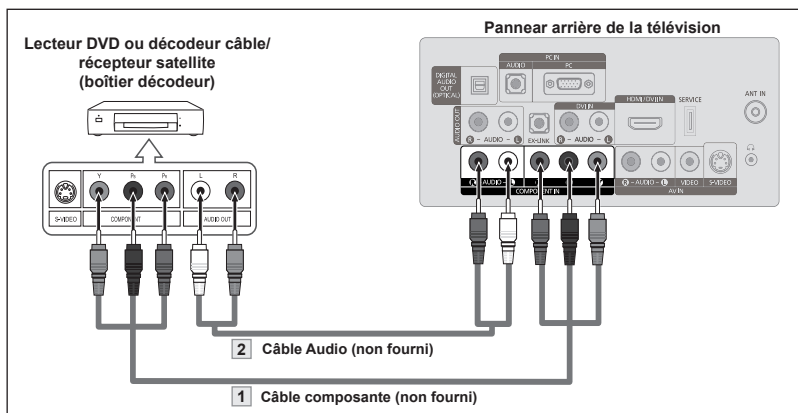

- La composante vidéo sépare la vidéo entre Y (Luminosité), Pb (Bleu) et Pr (Rouge) pour une qualité vidéo accrue. Assurez-vous de faire correspondre la composante vidéo et les connexions audio.
Par exemple, si un Câble vidéo Composante est branché à la prise d'entrée COMPONENT IN, le Câble audio doit être branché à la prise d'entrée COMPONENT IN également.
- La configuration du panneau arrière de chaque lecteur DVD ou de chaque décodeur câble/récepteur satellite (boîtier décodeur) diffère.
- Lorsque vous branchez un lecteur DVD ou un décodeur câble/récepteur satellite (boîtier décodeur), faites correspondre les couleurs de la borne de connexion à celles du câble.

Connexion d'un caméscope

les cassettes de votre caméscope sans passer par un magnétoscope.

1. Connectez un Câble Vidéo (ou Câble S-Vidéo) entre les prises AV IN [VIDEO] (ou S-VIDEO) du téléviseur et les prises VIDEO OUT du caméscope.
2. Connectez un Câble Audio entre les prises AV IN [R-AUDIO-L] du téléviseur et les prises AUDIO OUT du caméscope.

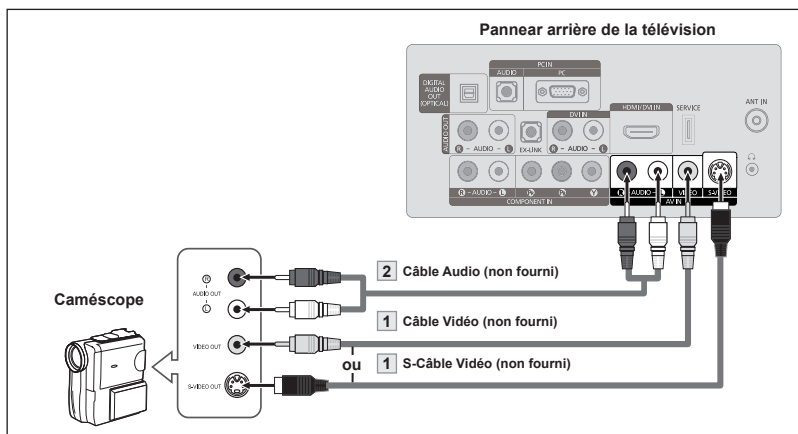

- La configuration arrière de chaque caméscope est différente suivant les appareils.
- Lorsque vous connectez un caméscope, faites correspondre les couleurs de la borne et du câble.

Branchement d'un magnétoscope

Connexion vidéo

Ces instructions supposent que vous avez déjà branché votre télévision à une antenne ou un système de télévision par câble (en suivant les instructions pages 6-7). Sautez l'étape 1 si vous n'avez pas encore branché d'antenne ou de système de télévision par câble.

1. Débranchez l'antenne ou le câble de l'arrière de la télévision.
2. Branchez le câble ou l'antenne à la prise ANT IN située à l'arrière du magnétoscope.
3. Relier au moyen d'un Câble RF la borne ANT OUT du magnétoscope et la borne ANT IN du téléviseur.
4. Relier au moyen d'un Câble vidéo la prise de sortie vidéo du magnétoscope et la prise AV IN [VIDEO] du téléviseur.
5. Branchez les Câbles Audio entre les prises AUDIO OUT du magnétoscope et les prises AV IN [R-AUDIO-L] de la télévision.

➤ Si vous avez un magnétoscope "mono" (c'est-à-dire qu'il n'est pas stéréo), utilisez le connecteur Y (non fourni) pour le brancher aux prises d'entrée audio droite et gauche de la télévision. Si votre magnétoscope fonctionne en stéréo, vous devez brancher deux câbles distincts.

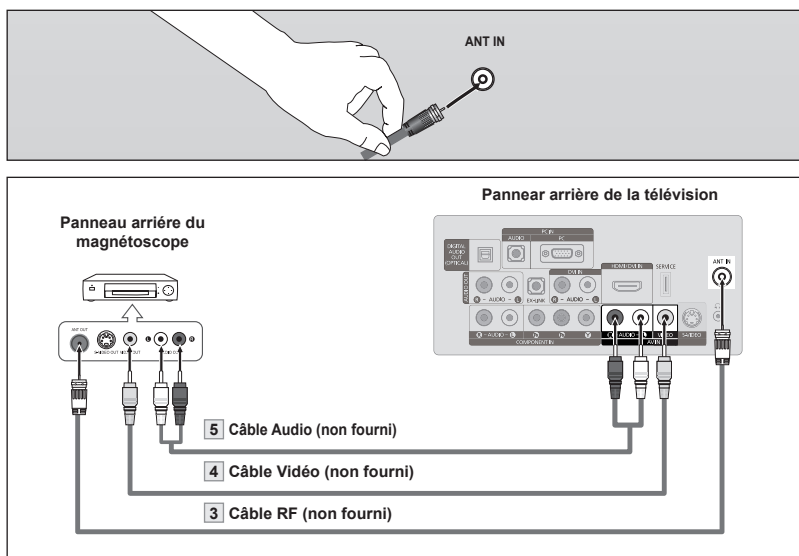

Suivez les instructions de "Visualisation d'une cassette à l'aide d'un magnétoscope ou d'un caméscope" pour visualiser une cassette à l'aide de votre magnétoscope.

- La configuration arrière de chaque magnétoscope est différente suivant les appareils.
- Lorsque vous connectez un magnétoscope, faites correspondre les couleurs de la borne et du câble.

Connexion S-Vidéo

Le téléviseur Samsung peut être branché à la prise S-Vidéo d'un magnétoscope. (Ce raccordement offre une meilleure qualité d'image que celle offerte par le raccordement vidéo standard ci-dessus).

1. Tout d'abord, suivez les étapes 1 à 3 de la section précédente pour brancher l'antenne ou le câble à votre magnétoscope et à votre télévision.
2. Connectez un Câble S-Vidéo entre la prise S-VIDEO OUT du magnétoscope et la prise AV IN [S-VIDEO] du téléviseur.
3. Branchez les Câbles Audio entre les prises AUDIO OUT du magnétoscope et les prises AV IN [R-AUDIO-L] de la télévision.

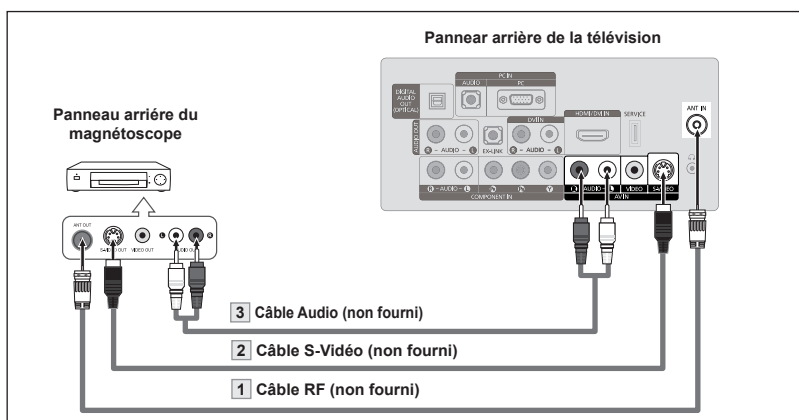

Votre magnétoscope peut avoir une prise S-Vidéo. (Sinon, se procurer les câbles requis dans une boutique d'électronique.)

- Chaque magnétoscope possède une configuration de panneau arrière différente.
- Lors du branchement d'un magnétoscope, les couleurs du câble et de la borne de branchement doivent correspondre.

Branchement d'un système audio numérique

Les prises du panneau arrière du téléviseur permettent de brancher facilement une chaîne audio numérique (cinéma maison/récepteur) à votre téléviseur.

1. Branchez un câble optique entre les prises DIGITAL AUDIO OUT (OPTICAL) (Sortie audio numérique/Optique) du téléviseur et les prises d'entrée numérique du système audio numérique.

Lorsqu'un système audio numérique est connecté à la borne "DIGITAL AUDIO OUT (OPTICAL)": Baissez le gain (volume) du téléviseur et réglez le volume à l'aide de la commande de volume du système.

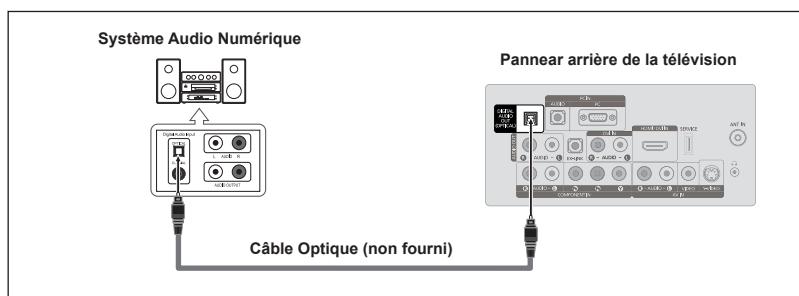

- > La diffusion audio en 5.1 canaux est possible lorsque le téléviseur est raccordé à un appareil externe doté de cette fonction audio.
- > La configuration du panneau arrière de chaque système audio numérique diffère.
- > Lorsque le récepteur (chaîne de cinéma maison) est réglé à On, il est possible d'entendre du son provenant de la prise optique du téléviseur. Lorsque le téléviseur émet des signaux numériques (air), il transmet le son en 5.1 canaux au récepteur de la chaîne de cinéma maison. Lorsque la source est un composant numérique, comme un lecteur DVD, et que ce dernier est branché au téléviseur à l'aide d'un Câble HDMI, seul un son deux canaux sera émis par le récepteur de la chaîne de cinéma maison.

Connexion d'un amplificateur/home cinéma DVD

1. Connectez un câble audio entre les prises AUDIO OUT [R-AUDIO-L] du téléviseur et les prises AUDIO IN [R-AUDIO-L] de l'amplificateur/home cinéma DVD.

Lorsqu'un amplificateur audio est connecté aux bornes "AUDIO OUT [R-AUDIO-L]": Baissez le gain (volume) du téléviseur et réglez le volume à l'aide de la commande de volume de l'amplificateur.

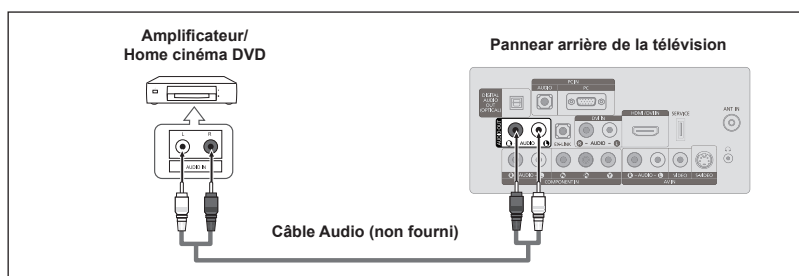

- > La configuration arrière de chaque amplificateur/home cinéma DVD est différente suivant les appareils.
- > Lorsque vous connectez un amplificateur/home cinéma DVD, faites correspondre les couleurs de la borne et du câble.

Branchement d'un PC

Utilisation d'un câble secondaire D

1. Branchez un câble secondaire D entre le connecteur PC IN [PC] du téléviseur et le connecteur de sortie PC de votre ordinateur
2. Branchez un câble audio PC entre la prise PC IN [AUDIO] du téléviseur et la prise Sortie audio de la carte son de votre ordinateur.

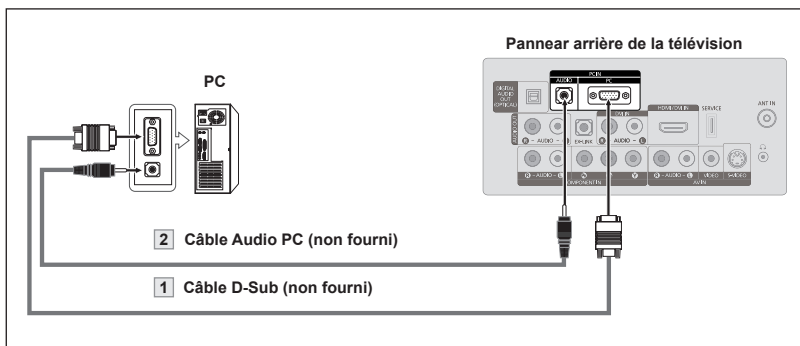

Utilisation d'un câble HDMI/DVI

1. Connectez le câble HDMI/DVI à la prise HDMI/DVI IN [PC] à l'arrière de votre unité.
2. Branchez un câble mini-prise stéréo 3,5 mm/2RCA entre la prise DVI IN [R-AUDIO-L] du téléviseur et la prise Sortie audio de la carte son de votre ordinateur.

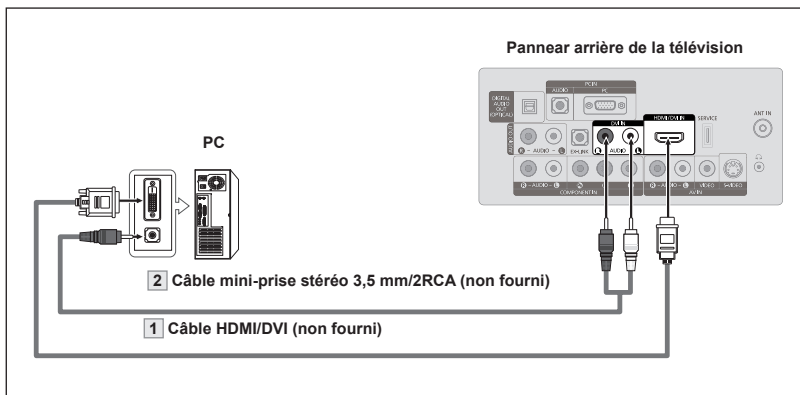

- La configuration arrière de chaque PC est différente suivant les appareils.
- Lorsque vous connectez un PC, faites correspondre les couleurs de la borne et du câble.
- La prise d'entrée HDMI/DVI IN doit être utilisée pour un branchement de câble HDMI/DVI.

Fonctionnement

Mise en marche et arrêt de la télévision

Appuyez sur le bouton **POWER**  de la télécommande.



Il est aussi possible d'utiliser la touche **POWER**  du téléviseur.



Fonction Prêt à l'emploi

Lors de la première mise en route du téléviseur, deux paramètres individuels de base sont proposés automatiquement à la configuration :

- L'économiseur d'écran est activé si aucune commande n'est entrée à la télécommande pendant plus d'une minute pendant que la fonction "Prêt à l'emploi" est activée.
- L'économiseur est activé s'il n'y a pas de signal de fonctionnement pendant plus de 15 minutes.

1. Appuyez sur le bouton **POWER** de la télécommande. Le message "Les modes Langue des menus, Démo en magasin, Canaux et Heure sont réglés." s'affiche. Appuyez sur le bouton **ENTER**  le menu "Choisir la langue d'affichage" s'affiche automatiquement.
2. Utilisez les bouton **▲** ou **▼** pour sélectionner la langue appropriée, puis appuyez sur le bouton **ENTER** . Le message "Choisir 'Utilisation à domicile' pour un téléviseur à la maison." s'affiche.



3. Appuyez sur les bouton **◀** ou **▶** pour sélectionner "Démo magasin" ou "Util. à domicile", puis appuyez sur le bouton **ENTER** .

Le message "Choisir les antennes à mémoriser." s'affiche.

- Nous vous recommandons de régler la télévision sur le mode "Util. à domicile" pour une meilleure qualité d'image dans votre environnement personnel.
 - Le mode "Démo magasin" n'est prévu que pour un usage en magasins.
 - Pour retourner au mode "Util. à domicile" (Standard) si l'appareil est réglé au mode "Démo magasin" par inadvertance : appuyer sur la touche de volume du téléviseur. Lorsque le réglage du volume est affiché à l'écran, appuyer sur la touche **MENU** du téléviseur pendant 5 secondes.
4. Utilisez les bouton **▲** ou **▼** pour mémoriser le branchement sélectionné. Appuyez sur le bouton **ENTER**  pour sélectionner "Démarrer".
 - Air : Signal d'antenne de type "Air".
 - Câble : Signal d'antenne de type "Câble".
 - Auto : Signaux d'antenne de type "Air" et "Câble".

- En mode Câble, vous pouvez sélectionner la source de signal qui vous convient parmi STD, HRC et IRC en appuyant sur le bouton **▲**, **▼**, **◀** ou **▶**, puis appuyez sur le bouton **ENTER** . Si le Câble est numérique, sélectionner la source de signal pour une diffusion analogique et numérique. Contactez votre télédistributeur local pour identifier le type de système de Câble de votre région.

5. La mémorisation des canaux disponibles commence.

- Pour arrêter la recherche avant la fin, appuyez sur le bouton **ENTER**  lorsque "Arrêt" est sélectionné.
- Une fois tous les canaux mémorisés, le téléviseur commence à éliminer les canaux brouillés (voir la page 28). Puis le menu Prog. auto s'affiche. Appuyez sur la touche **ENTER**  lorsque la mémorisation des canaux est terminée. Le message "Régler le mode horloge" s'affiche.

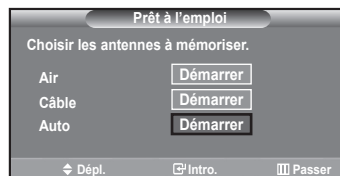
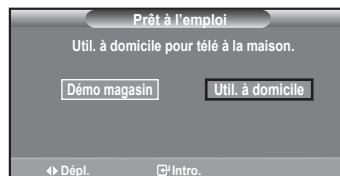
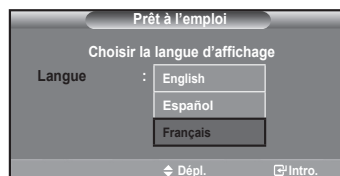
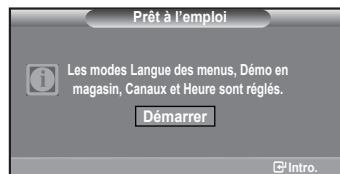

- Appuyez sur le bouton **ENTER** . Appuyez sur les boutons **▲** ou **▼** pour sélectionner "Auto", puis appuyez sur le bouton **ENTER** . Le message "Régler à l'heure avancée." s'affiche. Si "Manual" est sélectionné, "Entrez la date et l'heure en cours." s'affiche. (Voir page 37)
- Appuyez sur les boutons **▲** ou **▼** pour sélectionner "Off" ou "On", puis appuyez sur le bouton **ENTER** . Le message "Choisir le fuseau horaire dans lequel vous vivez." s'affiche.
- Appuyez sur les boutons **▲** ou **▼** pour sélectionner le fuseau horaire de votre région. Appuyez sur le bouton **ENTER** . Si vous recevez un signal numérique, l'horloge se règle automatiquement. Dans le cas contraire, rendez-vous à la page 37 pour savoir comment régler l'horloge.
- Le message "Prenez plaisir à regarder" s'affiche. Lorsque vous avez terminé, appuyez sur le bouton **ENTER** .

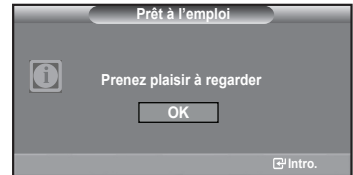
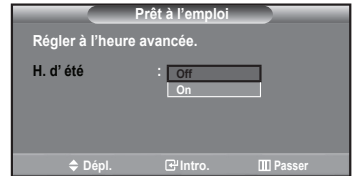
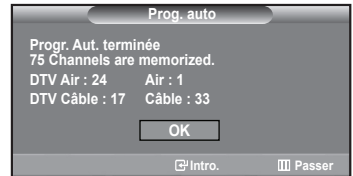

Si vous souhaitez réinitialiser ce paramètre...

- Appuyez sur la touche **MENU**. Appuyez sur les boutons **▲** ou **▼** pour sélectionner "Configuration", puis appuyez sur le bouton **ENTER** .
- Appuyez sur **ENTER** pour choisir "Plug & Play". Pour en savoir plus sur la configuration des options, consulter les pages 13 et 14.
 - La fonction "Plug & Play" n'est accessible qu'en mode TV.

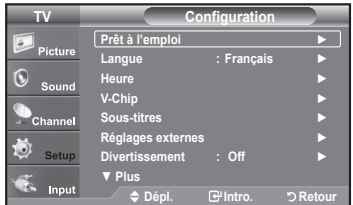

Changement des canal

Utilisation des boutons de canal

- Appuyez sur le bouton **CH** ou **CH** pour changer de canal.
 - Quand vous appuyez sur le bouton **CH** ou **CH** , la télévision change de canal de façon séquentielle. Vous pourrez voir toutes les canals que la télévision a mémorisées. (La télévision doit avoir mémorisé au moins trois canals). Vous ne pourrez pas voir les canals qui ont été enlevées, ni celles qui n'ont pas été mémorisées. Reportez-vous aux pages 16 pour mémoriser des chaînes.

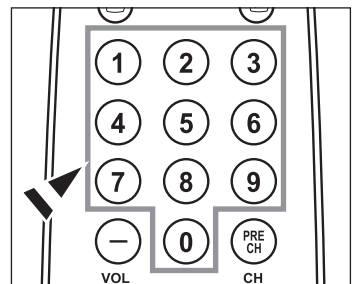
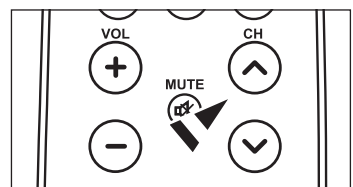

Utilisation du pavé numérique

- Appuyez sur le pavé numérique pour accéder directement à une chaîne. Par exemple, pour sélectionner la chaîne **27**, appuyez sur **2**, puis sur **7**. Le téléviseur change de chaîne lorsque vous appuyez sur le second chiffre.
 - Pour changer rapidement de canal, appuyez sur les touches numériques, puis sur la touche **ENTER** .



Utilisation du bouton

Utilisez le bouton  pour sélectionner les chaînes diffusant un signal numérique.

- Par exemple, pour choisir le canal 7-1, appuyer sur 7, puis sur  et sur 1.
 - HD indique que le téléviseur reçoit un signal DHD (Digital High Definition). SD indique que le téléviseur reçoit un signal analogique standard (Standard Definition).
 - Pour changer rapidement de chaîne, appuyez sur le pavé numérique, puis sur le bouton **ENTER** .

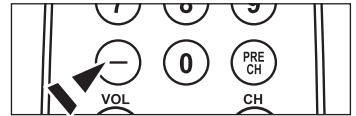

Appuyez sur la touche PRE CH pour sélectionner la chaîne précédente.

- Appuyez sur le bouton **PRE CH**.
La télévision passe à la dernière canal regardée.
 - Pour passer rapidement d'une canal à une autre canal éloignée, accédez à la canal initiale puis utilisez les boutons numériques pour sélectionner la seconde canal. Puis, utilisez le bouton **PRE CH** pour passer rapidement de l'une à l'autre.

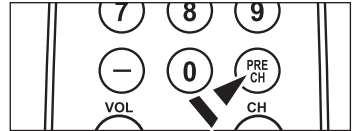

Réglage du volume

Utilisation des touches de réglage du volume

- Appuyez sur les bouton **VOL-** ou **VOL+** pour augmenter ou diminuer le volume.

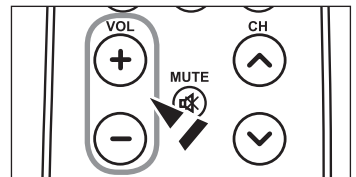

Utilisation de la fonction Muet

Vous pouvez à tout moment couper le son en appuyant sur le bouton **MUTE**.

- Appuyez sur bouton **MUTE** et le son est coupé.
"Assourdir" s'affiche à l'écran.
- Pour désactiver le mode Mute, appuyez de nouveau sur le bouton **MUTE** ou simplement sur les boutons **VOL-** or **VOL+**.





Visualisation de l'affichage

L'affichage identifie la canal en cours et l'état de certains paramètres audio et vidéo.

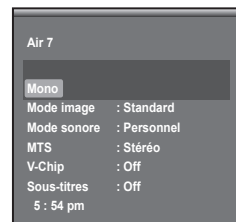
- Appuyez sur le bouton **INFO** de la télécommande.
La télévision affiche la canal, le type de son et l'état de certains paramètres de son et d'image.
 - Appuyez de nouveau sur la touche **INFO** ou attendez environ 10 secondes avant qu'il disparaisse automatiquement.



Visualisation des menus

- Une fois l'appareil allumé, appuyez sur le bouton **MENU**.
Le menu principal apparaît à l'écran.
La partie gauche du menu comprend les icônes suivantes: Image, Son, Chaîne, Configuration, Entrée.
- Appuyer sur la touche  ou  pour sélectionner une des icônes.
Puis appuyez sur **ENTER**  pour accéder au sous-menu de l'icône.
- Appuyez sur le bouton **EXIT** pour quitter.
 - Les menus affichés à l'écran disparaissent après une minute environ.

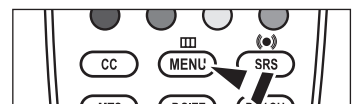

Utilisation de la touche TOOLS



La touche **TOOLS** peut servir à sélectionner rapidement et aisément les fonctions utilisées fréquemment. Le menu "Outils" change selon le mode d'entrée externe choisi.

1. Appuyer sur la touche **TOOLS**. Le menu "Outils" s'affiche.
2. Appuyer sur la touche ▲ ou ▼ pour sélectionner un menu.
3. Appuyer sur la touche ▲/▼/◀/▶, puis sur **ENTER**  pour afficher, modifier ou utiliser les éléments sélectionnés. Pour une description plus détaillée de chaque fonction, voir la page correspondante.

- Mode image, Voir la page 19
- Mode sonore, Voir la page 24
- Mise en veille, Voir la page 39
- Ajouter aux favoris, Voir la page 30
- Commuter sur Air, Voir la page 16
- Réglage auto. en cours, Voir la page 35





Mémorisation des canal

Le téléviseur peut mémoriser tous les canaux captés par l'antenne (air) ou sur le câble. Une fois les chaînes mémorisées, les touches **CH**  or **CH**  permettent de les parcourir successivement, ce qui évite de syntoniser chaque canal manuellement avec les touches numériques. La mémorisation des canaux s'effectue en trois étapes : sélection de la source de transmission, mémorisation (automatique) des canaux et ajout ou suppression (Liste des canaux) de canaux.

Sélection de la source du signal vidéo

Avant que votre télévision ne puisse commencer à mémoriser les canal disponibles, vous devez spécifier le type de la source de signal reliée à la télévision (c'est-à-dire soit une antenne soit le câble).

1. Appuyez sur le bouton **MENU** pour afficher le menu. Appuyez sur les bouton ▲ ou ▼ pour sélectionner "Chaîne", puis appuyez sur le bouton **ENTER** .
2. Appuyez sur le bouton **ENTER**  pour sélectionner "Antenna". Appuyez plusieurs fois sur les bouton ▲ ou ▼ pour naviguer entre les options "Air" ou "Câble", puis appuyez sur le bouton **ENTER** . Appuyez sur le bouton **EXIT** pour quitter.



Réglage facile

1. Appuyer sur la touche **TOOLS** de la télécommande.
2. Appuyer sur la touche ▲ ou ▼ pour choisir "Commuter sur Air" (ou "Commuter sur Câble"), puis appuyez sur le bouton **ENTER** .



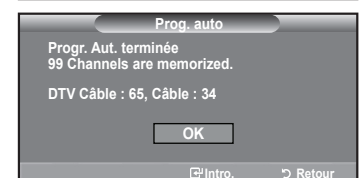
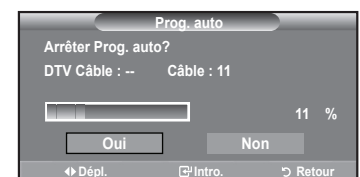

Enregistrement des canal dans la mémoire (méthode automatique)

1. Appuyez sur le bouton **MENU** pour afficher le menu.
Appuyez sur les bouton **▲** ou **▼** pour sélectionner "Chaîne", puis appuyez sur le bouton **ENTER**.
2. Appuyez sur les bouton **▲** ou **▼** pour sélectionner "Prog. auto", puis appuyez sur le bouton **ENTER**.
3. Utilisez les bouton **▲** ou **▼** pour sélectionner l'antenne souhaitée, puis appuyez sur le bouton **ENTER**.
 - Air: signal d'antenne de type "Air".
 - Câble: signal d'antenne de type "Câble".
 - Auto: signaux d'antenne de type "Air" et "Câble".
4. Au moment de la sélection du système de télévision par Câble :
Appuyez sur **ENTER** pour amorcer la mémorisation automatique.
Appuyer sur la touche **◀** ou **▶**, puis sur **▲** ou **▼** pour choisir la source du signal analogique appropriée "STD", "HRC" ou "IRC".
Appuyez sur le bouton **ENTER**.
Si le Câble est numérique, sélectionner la source de signal pour une diffusion analogique et numérique.
 - STD, HRC et IRC désignent différents systèmes de câblodistribution.
 - Pour connaître le système utilisé dans votre région, communiquez avec votre câblodistributeur. La sélection de la source de diffusion est maintenant terminée.
5. Le téléviseur commence alors à mémoriser tous les canaux disponibles.
Une fois tous les canaux mémorisés, le téléviseur commence à éliminer les canaux brouillés (voir la page 28).
 - Pour arrêter la programmation automatique, appuyer sur **ENTER**.
 Le message "Arrêter Prog. auto?" s'affiche. Sélectionner "Oui" en appuyant sur la touche **◀** ou **▶**, puis sur **ENTER**.Appuyez sur le bouton **EXIT** pour quitter.



Pour sélectionner la source

Permet de sélectionner le téléviseur ou d'autres sources d'entrée externes comme les lecteurs DVD ou les décodeurs câble/récepteurs satellite (boîtiers décodeurs) connectés au téléviseur. Permet de sélectionner la source d'entrée de votre choix.





1. Appuyez sur le bouton **MENU** pour afficher le menu.
Appuyez sur les bouton ▲ ou ▼ pour sélectionner "Entrée", puis appuyez sur le bouton **ENTER** .
2. Appuyez sur le bouton **ENTER**  pour sélectionner "Liste source".
Utilisez les bouton ▲ ou ▼ pour sélectionner la source du signal, puis appuyez sur le bouton **ENTER** .
 - Sources de signal accessibles : TV, AV, S-Vidéo, Composante, PC, HDMI.
 - Vous pouvez sélectionner uniquement les appareils externes déjà branchés sur le téléviseur.

-  Appuyez sur le bouton **SOURCE** de la télécommande pour afficher une source de signal externe.



Pour éditer le nom de la source

Nommer le périphérique connecté aux entrées pour vous faciliter la sélection.

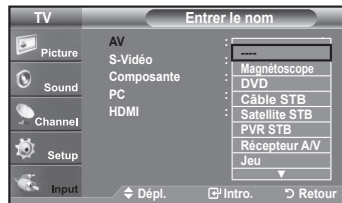

1. Appuyez sur le bouton **MENU** pour afficher le menu.
Appuyez sur les bouton ▲ ou ▼ pour sélectionner Entrée, puis appuyez sur le bouton **ENTER** .
Appuyez sur les bouton ▲ ou ▼ pour sélectionner "Entrer le nom", puis appuyez sur le bouton **ENTER** .
2. Appuyez sur la touche ▲ ou ▼ pour sélectionner la prise d'entrée "AV", "S-Vidéo", "Composant", "PC" ou "HDMI1", suivie de la touche **ENTER** .
3. Appuyez sur les touches ▲ ou ▼ pour sélectionner la source d'entrée "Magnétoscope", "DVD", "Câble STB", "Satellite STB", "PVR STB", "Récepteur A/V", "Jeu", "Caméscope", "PC", "TV", "IPTV", "Blu-Ray", "HD DVD" ou "Digital Media Adapter" puis appuyez sur la touche **ENTER** .
Appuyez sur le bouton **EXIT** pour quitter.



Contrôle de L'image

Changement du format normal de l'image

Vous pouvez activer l'un ou l'autre de ces modes en le sélectionnant dans le menu.

1. Appuyez sur le bouton **MENU** pour afficher le menu.
Appuyez sur le bouton **ENTER**  pour sélectionner "Image".
2. Appuyez sur le bouton **ENTER**  pour sélectionner "Mode".
Appuyez sur les bouton **▲** ou **▼** pour sélectionner "Dynamique", "Standard" ou "Film".

- **Dynamique** : choisit l'image pour la haute définition dans une pièce claire.
- **Standard** : choisit la meilleure image possible dans un environnement normal.
- **Film** : choisit une définition d'image pour regarder des films dans une pièce sombre.

3. Appuyez sur le bouton **EXIT** pour quitter.

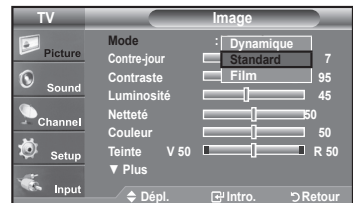
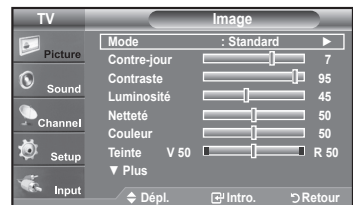

Réglage facile

1. Appuyer sur la touche **TOOLS** de la télécommande.
2. Appuyer sur la touche **▲** ou **▼** pour choisir "Mode image".
3. Appuyer sur la touche **◀** ou **▶** pour sélectionner l'option désirée.
4. Appuyer sur la touche **EXIT** ou **TOOLS** pour quitter.



Changement du format normal de l'image

Vous pouvez activer l'un ou l'autre de ces modes en le sélectionnant dans le menu.

1. Pour sélectionner le mode souhaité, suivre les instructions 1 et 2 de la rubrique 'Changement du format normal de l'image'.
2. Appuyez sur les bouton **▲** ou **▼** pour sélectionner "Contre-jour", "Contraste", "Luminosité", "Netteté", "Couleur" ou "Teinte", puis appuyez sur le bouton **ENTER** .
3. Appuyer sur la touche **◀** ou **▶** pour augmenter ou réduire la valeur d'un élément particulier. Appuyez sur le bouton **ENTER** .

Appuyez sur le bouton **EXIT** pour quitter.

- > Après la modification des paramètres "Contre-jour", "Contraste", "Luminosité", "Netteté", "Couleur" et "Teinte", l'image est ajustée en conséquence.
- > En mode PC, il est possible de modifier uniquement les fonctions "Contre-jour", "Contraste" et "Luminosité".
- > Les réglages peuvent être définis et mémorisés pour chacun des appareils externes branchés à une entrée sur le téléviseur.

- **Contre-jour** : règle la brillance du rétroéclairage de l'affichage LCD.
- **Contraste** : règle le niveau de contraste de l'image.
- **Luminosité** : règle le niveau de luminosité de l'image.
- **Netteté** : règle la définition du bord de l'image.
- **Couleur** : règle la saturation des couleurs de l'image.
- **Teinte** : règle la teinte de couleur de l'image.

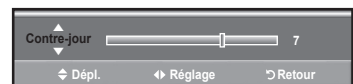
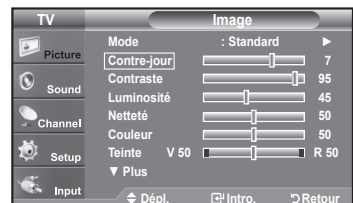

Configuration des options d'image

Activation des options d'image

1. Appuyez sur le bouton **MENU** pour afficher le menu.
Appuyez sur les boutons **ENTER** pour sélectionner "Image".
2. Appuyez sur les bouton **▲** ou **▼** pour sélectionner "Options d'image", puis appuyez sur le bouton **ENTER**.
 - > Appuyer sur la touche **▲** ou **▼** pour choisir un élément particulier. Appuyer sur la touche **ENTER**.
 - > Une fois le réglage effectué correctement, appuyer sur **ENTER**.
 - > En mode PC, il est possible de modifier uniquement "Nuance coul." et "Format" à partir des éléments de "Options d'image".

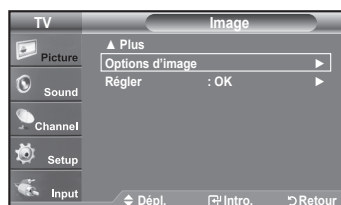

Sélection de la nuance de couleur

1. Suivre les instructions 1 et 2 de 'Activation des options d'image'. (Consulter la page 20)
2. Appuyez sur les bouton **▲** ou **▼** pour sélectionner "Nuance coul.", puis appuyez sur le bouton **ENTER**.
3. Appuyez sur le bouton **▲** ou **▼** pour sélectionner "Froide2", "Froide1", "Normal", "Chaude1" ou "Chaude2". Appuyez sur le bouton **ENTER**.
 - > "Chaude1" ou "Chaude2" n'est activée qu'en mode d'image "Film".
 - > Les réglages peuvent être définis et mémorisés pour chacun des appareils externes branchés à une entrée sur le téléviseur.

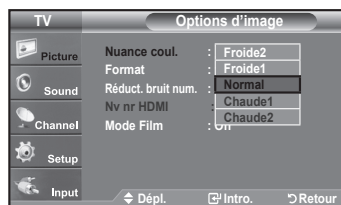
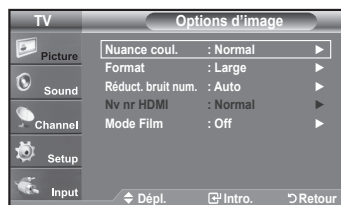

Réglage du format de l'image

Vous pouvez parfois modifier la taille de l'image sur votre écran. Six tailles d'écran différentes sont disponibles pour votre téléviseur, chacune conçue pour fonctionner au mieux avec des types d'entrées vidéo spécifiques. Votre décodeur câble ou votre récepteur satellite peut également disposer de ses propres tailles d'écran. Toutefois, il est conseillé d'utiliser le mode 16:9, autant que possible.

1. Suivre les instructions 1 et 2 de 'Activation des options d'image'. (Consulter la page 20)
2. Appuyez sur les bouton **▲** ou **▼** pour sélectionner "Format", puis appuyez sur le bouton **ENTER**.
3. Appuyez sur les bouton **▲** ou **▼** pour sélectionner le format d'écran souhaité. Appuyez sur le bouton **ENTER**. Appuyez sur le bouton **EXIT** pour quitter.

- **Large**: Règle la taille de l'image sur Large de façon appropriée pour les DVD ou la diffusion au format cinémascope.
- **16:9**: Pour régler l'image en mode 16:9.
- **Zoom1**: Permet d'agrandir la taille de l'image affichée à l'écran.
- **Zoom2**: Agrandit davantage la taille de l'image que "Zoom 1".
- **Format large**: Augmente le facteur de forme de l'image pour qu'elle remplisse l'écran en entier.
- **4:3**: Pour régler l'image en mode normal, c.-à-d. 4:3.
- **Numer. seul.**: Utilisez la fonction pour voir l'intégralité de l'image sans coupure lors de l'entrée de signaux HDMI (720p/1080i), Composante (1080i) ou DTV (1080i).

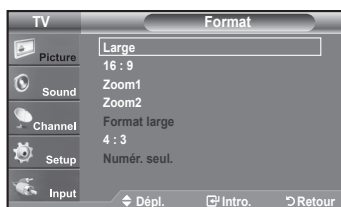
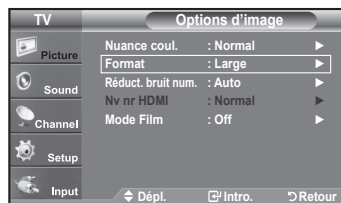

- > Une rémanence d'image temporaire peut se produire si une image fixe est affichée sur l'écran pendant plus de deux heures.
- > **Après avoir sélectionné "Zoom1", "Zoom2" ou "Format large" :**
Appuyer sur la touche ◀ ou ▶ pour sélectionner "Position", puis sur ENTER. Appuyer sur la touche ▲ ou ▼ pour déplacer l'image vers le bas et le haut.
Régler: Appuyer sur la touche ◀ ou ▶ pour sélectionner "Régler", puis sur ENTER. Il est possible d'initialiser le réglage.

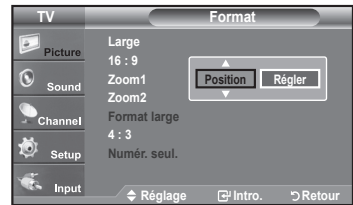

- > **Après avoir sélectionné "Numér. seul." en mode HDMI (1080i) ou Composante (1080i) :**
Appuyer sur la touche ▲ ou ▼ pour sélectionner "Position hor." ou "Position vert.", puis sur ENTER.
Appuyer sur la touche ◀ ou ▶ pour ajuster la position de l'image. Appuyer sur la touche ENTER.
Régler: Appuyer sur la touche ▲ ou ▼ pour sélectionner "Régler", puis sur ENTER. Il est possible d'initialiser le réglage.

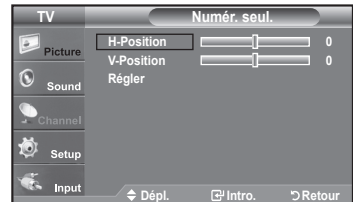

- > HD (Haute définition)
16:9 - 1080i (1920x1080), 720p (1280x720)
- > Les réglages peuvent être définis et mémorisés pour chacun des appareils externes branchés à une entrée sur le téléviseur.

Source de l'entrée	Format de l'image
TV, Video, S-Vidéo, Composante (480i, 480p)	Large, 16:9, Zoom1, Zoom2, 4:3
DTV(1080i), Composante (1080i), HDMI (720p, 1080i)	Large, 16:9, 4:3, Format large, Numér. seul.
PC	Large, 4:3

Vous pouvez également appuyer plusieurs fois sur le bouton **P.SIZE** de la télécommande pour modifier la taille de l'image.

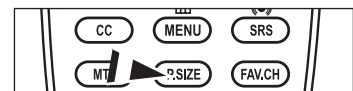

<p>Large</p>	<p>16:9</p>	<p>Zoom1 ◆ Dépl.</p>
<p>Large Adjusts the picture size to Wide appropriate for DVDs or wide broadcasting.</p>	<p>16:9 Pour régler l'image en mode 16:9.</p>	<p>Zoom1 Format d'affichage dans lequel l'écran large est agrandi verticalement.</p>
<p>Zoom2 ◆ Dépl.</p>	<p>Format large ◆ Dépl.</p>	<p>4:3</p>
<p>Zoom2 Format d'affichage dans lequel l'écran Zoom1 est agrandi verticalement.</p>	<p>Format large Augmente le facteur de forme de l'image pour qu'elle remplisse l'écran en entier.</p>	<p>4:3 Pour régler l'image en mode normal, c.-à-d. 4:3.</p>
<p>Numér. seul.</p>		
<p>Numér. seul. Utilisez la fonction pour voir l'intégralité de l'image sans coupure lors de l'entrée de signaux HDMI (720p/1080i), Composante (1080i) ou DTV (1080i).</p>		

Réglage de la réduction numérique des bruits

Cette fonction règle la luminosité du téléviseur afin de réduire la consommation d'énergie. Lorsque vous regardez la télévision la nuit, définissez l'option "Réduct. bruit num." sur "Haute" pour réduire la fatigue des yeux et la consommation d'énergie.

1. Suivre les instructions 1 et 2 de 'Activation des options d'image'. (Consulter la page 20)
2. Appuyez sur les bouton ▲ ou ▼ pour sélectionner "Réduct. bruit num.", puis appuyez sur le bouton ENTER.

Sélectionnez l'option souhaitée à l'aide du bouton ▲ ou ▼ "Off", "Basse", "Moyen", "Haute", ou "Auto". Appuyez sur le bouton ENTER.

- **Off**: Désactive la fonction Économiseur d'énergie.
- **Bas**: Règle le téléviseur au mode d'économie d'énergie bas.
- **Moyen**: Règle le téléviseur au mode d'économie d'énergie moyen.
- **Haute**: Règle le téléviseur au mode d'économie d'énergie élevé.
- **Auto**: Règle automatiquement le niveau de brillance de l'écran afin de l'adapter aux scènes.

Appuyez sur le bouton EXIT pour quitter.

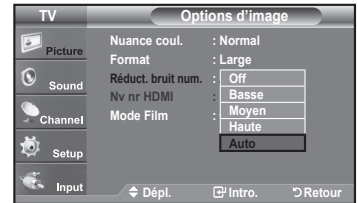
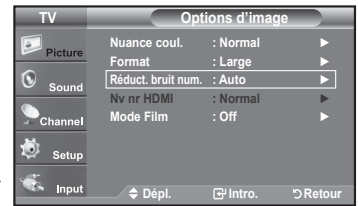

Réglage du niveau de noir HDMI

Il est possible de sélectionner le niveau de noir de l'écran afin d'ajuster la profondeur de l'écran.

1. Suivre les instructions 1 et 2 de 'Activation des options d'image'. (Consulter la page 20)
2. Appuyez sur les bouton ▲ ou ▼ pour sélectionner "Nv nr HDMI", puis appuyez sur le bouton ENTER.
3. Appuyez sur la touche ▲ ou ▼ pour sélectionner "Normal" ou "Basse", puis appuyez sur la touche ENTER.

- **Normal**: L'image est plus claire.
- **Basse**: L'image est plus sombre.

> Cette fonction est active seulement lorsqu'un appareil externe est branché à un téléviseur par l'entremise d'un Câble HDMI. Il se peut que la fonction "Nv nr HDMI" ne soit pas compatible avec tous les appareils externes.

Appuyez sur la touche EXIT pour quitter le menu.

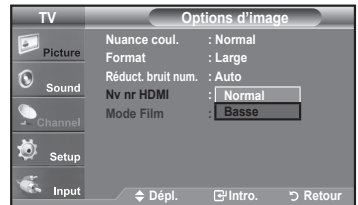
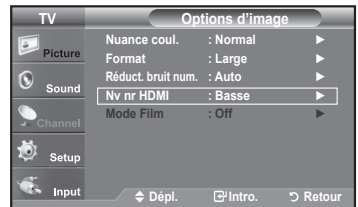

Réglage du Mode Film

Il est possible de régler le téléviseur afin qu'il détecte et traite automatiquement les signaux de film provenant de toutes les sources et règle l'image pour obtenir une définition optimale.



1. Suivre les instructions 1 et 2 de 'Activation des options d'image'. (Consulter la page 20)
2. Appuyez sur les bouton ▲ ou ▼ pour sélectionner "Mode Film", puis appuyez sur le bouton ENTER.
3. Appuyez sur la touche ▲ ou ▼ pour sélectionner "Off" or "Auto", puis appuyez sur la touche ENTER.

Appuyez sur la touche EXIT pour quitter le menu.

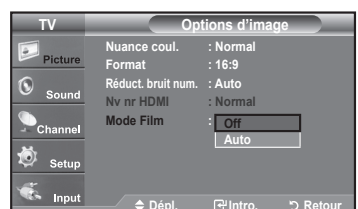
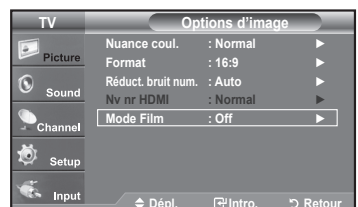
> Le mode "Mode Film" est disponible dans les modes TV, VIDÉO, S-VIDÉO et COMPOSANTE (480i / 1080i) et HDMI (480i / 1080i).



Rétablir les paramètres de réglage de l'image d'usine

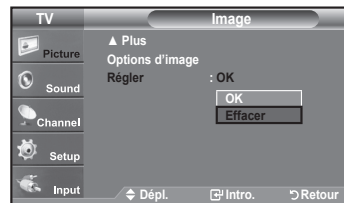

1. Appuyez sur le bouton **MENU** pour afficher le menu.
Appuyez sur le bouton **ENTER**  pour sélectionner "Image".
2. Appuyez sur les bouton **▲** ou **▼** pour sélectionner "Régler", puis appuyez sur le bouton **ENTER** .
Appuyez sur les bouton **▲** ou **▼** pour sélectionner "Effacer", "OK".
Appuyez sur le bouton **ENTER** .
Appuyez sur le bouton **EXIT** pour quitter.
> Tous les modes peuvent être réinitialisés.



Contrôle du Son

Changement du format normal du son

Il est possible de choisir le mode sonore qui convient le mieux à l'émission écoutée.

1. Appuyez sur le bouton **MENU** pour afficher le menu.
Appuyez sur les bouton ▲ ou ▼ pour sélectionner "Son", puis appuyez sur le bouton **ENTER** .
2. Appuyez sur les boutons **ENTER**  pour sélectionner "Mode".
Appuyez sur les bouton ▲ ou ▼ pour sélectionner le réglage du son "Standard", "Musique", "Cinéma", "Parole" ou "Personn.", puis appuyez sur **ENTER** .

Appuyez sur le bouton **EXIT** pour quitter.

- **Standard** : choisit le mode sonore normal.
- **Musique** : accentue la musique par rapport aux dialogues.
- **Film** : offre le meilleur son pour les films.
- **Parole** : accentue les dialogues par rapport aux autres sons.
- **Personnel** : rappelle les réglages sonores personnalisés.
(Reportez-vous à la rubrique 'Personnalisation du son')

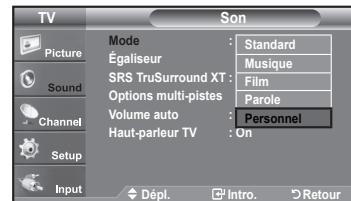
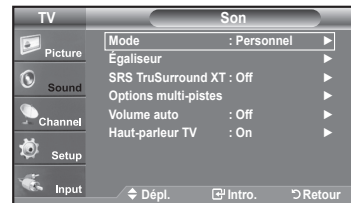



Réglage facile

1. Appuyer sur la touche **TOOLS** de la télécommande.
2. Appuyer sur la touche ▲ ou ▼ pour choisir "Mode sonore".
3. Appuyer sur la touche ◀ ou ▶ pour sélectionner l'option désirée.
4. Appuyer sur la touche **EXIT** ou **TOOLS** pour quitter.



Personnalisation du son

Les paramètres du son peuvent être réglés selon vos préférences personnelles. (sinon, vous pouvez utiliser l'un des paramètres "automatiques".)

1. Appuyez sur le bouton **MENU** pour afficher le menu.
Appuyez sur les bouton ▲ ou ▼ pour sélectionner "Son", puis appuyez sur le bouton **ENTER** .
2. Appuyez sur les bouton ▲ ou ▼ pour sélectionner "Égaliseur", puis appuyez sur le bouton **ENTER** .
3. Appuyez sur les bouton ◀ ou ▶ pour sélectionner la fréquence à régler.
Utilisez les bouton ▲ ou ▼ pour augmenter ou diminuer le niveau de la fréquence sélectionnée.

Appuyez sur le bouton **ENTER** .

Appuyez sur le bouton **EXIT** pour quitter.

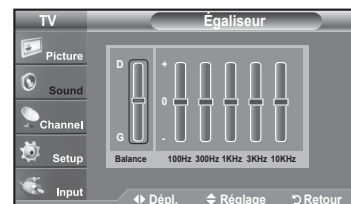
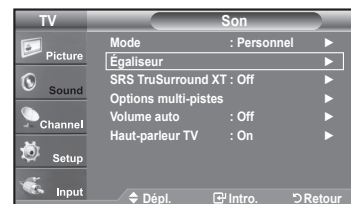

- **Réglage G/D de la balance**: Pour régler la balance des haut-parleurs G/D.
- **Réglage de la bande passante (100Hz, 300Hz, 1KHz, 3KHz, 10KHz)**:
Pour régler les différentes fréquences de bande passante.

➤ Si vous changez de quelque façon que ce soit les réglages de "Égaliseur", le mode son devient automatiquement "Personnel".



Paramétrage de la technologie TruSurround XT

TruSurround XT est une technologie SRS brevetée qui résout le problème de la lecture de contenu multicanaux en 5.1, lorsque le système ne comprend que deux enceintes. La technologie TruSurround offre une qualité audio virtuelle exceptionnelle avec n'importe quel système à deux enceintes, y compris les haut-parleurs internes d'un téléviseur. Elle est entièrement compatible avec tous les formats multicanaux.

1. Appuyez sur le bouton **MENU** pour afficher le menu.
Appuyez sur les bouton ▲ ou ▼ pour sélectionner "Son", puis appuyez sur le bouton **ENTER** .
 2. Appuyez sur les bouton ▲ ou ▼ pour sélectionner "SRS TruSurround XT", puis appuyez sur le bouton **ENTER** .
 3. Appuyez sur les bouton ▲ ou ▼ pour sélectionner "Off" ou "On", puis appuyez sur le bouton **ENTER** .
- Appuyez sur le bouton **EXIT** pour quitter.



TruSurround XT, SRS et le symbole  sont des marques commerciales de SRS Labs, Inc. La technologie TruSurround XT est intégrée sous licence de SRS Labs, Inc.

-  Appuyez sur le bouton **SRS** de la télécommande pour sélectionner "Off" ou "On".

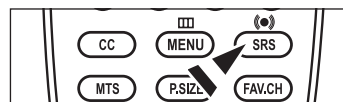
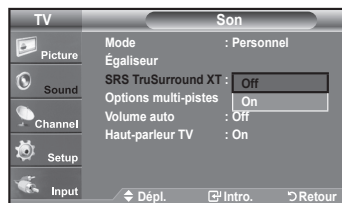
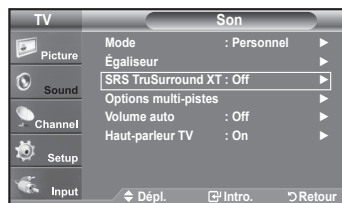



Sélection d'une bande son à canaux multiples (MTS) – Numérique

Le système TV numérique est capable de réaliser la transmission simultanée de plusieurs pistes audio (par exemple, la traduction simultanée du programme en plusieurs langues). La disponibilité de ces multipistes supplémentaires dépend du programme choisi.

- > "Options multi-pistes" est disponible uniquement en mode TV.

Langue privilégiée

1. Appuyez sur le bouton **MENU** pour afficher le menu.
Appuyez sur les bouton ▲ ou ▼ pour sélectionner "Son", puis appuyez sur le bouton **ENTER** .
 - > Raccourci vers le menu MTS: Appuyez simplement sur le bouton MTS de la télécommande. Vous pouvez écouter le programme dans une langue autre que la langue sélectionnée, en appuyant sur le bouton MTS.
 2. Appuyez sur les bouton ▲ ou ▼ pour sélectionner "Options multi-pistes", puis appuyez sur le bouton **ENTER** .
 3. Appuyez sur les boutons **ENTER** pour sélectionner "Langue privilégiée".
Appuyez sur les bouton ▲ ou ▼ pour choisir la langue souhaitée (English, Español ou Français), puis appuyez sur **ENTER** .
- Appuyez sur le bouton **EXIT** pour quitter.
- > "Langue privilégiée" est disponible uniquement en mode TV numérique.
- > Vous pouvez sélectionner la langue uniquement parmi les langues en cours de diffusion.

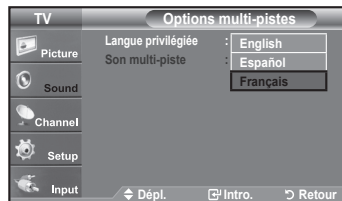
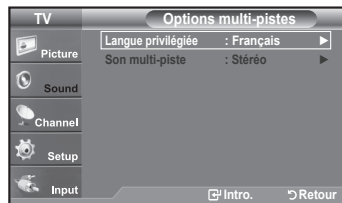
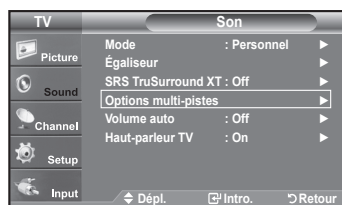

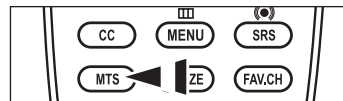

-  Il est possible d'écouter l'émission dans une langue autre que la langue privilégiée en appuyant sur la touche **MTS** de la télécommande.



Sélection d'une bande son à canaux multiples (MTS) - Analogique

Mode audio multipistes

1. Appuyez sur le bouton **MENU** pour afficher le menu.
Appuyez sur les boutons ▲ ou ▼ pour sélectionner "Son", puis appuyez sur le bouton **ENTER** .
2. Appuyez sur les boutons ▲ ou ▼ pour sélectionner "Options multi-pistes", puis appuyez sur le bouton **ENTER** .

3. Appuyez sur les boutons ▲ ou ▼ pour sélectionner "Son multi-piste", puis appuyez sur le bouton **ENTER** .

Utilisez les boutons ▲ ou ▼ pour sélectionner le paramètre de votre choix, puis appuyez sur le bouton **ENTER** .

Appuyez sur le bouton **EXIT** pour quitter.

- **Mono** : choisir ce réglage pour les canaux diffusés en monophonie ou si la réception d'un signal stéréo s'avère difficile.
- **Stéréo** : choisir ce réglage pour les canaux diffusés en stéréophonie.
- **SAP** : choisir ce réglage pour écouter une émission diffusée en mode SAP (Separate Audio Program), habituellement un doublage en langue étrangère.

> "Son multi-piste" n'est disponible qu'en mode de télévision analogique.

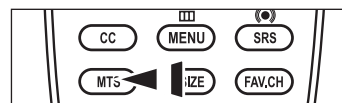
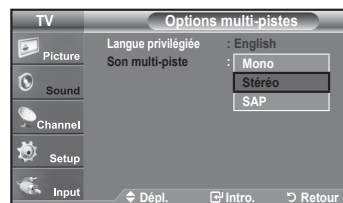
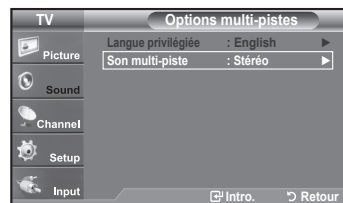

> Selon l'émission écoutée, il est possible de choisir parmi les modes "Mono", "Stereo" ou "SAP".

-  Il est possible d'écouter l'émission dans une langue autre que la langue privilégiée en appuyant sur la touche **MTS** de la télécommande.



Contrôle automatique du volume

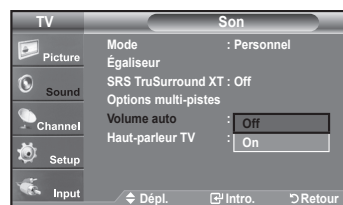
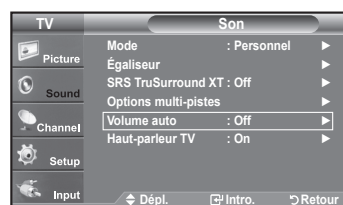

Réduit les différences de niveau volume entre les chaînes.

1. Appuyez sur le bouton **MENU** pour afficher le menu.
Appuyez sur les boutons ▲ ou ▼ pour sélectionner "Son", puis appuyez sur le bouton **ENTER** .
 2. Appuyez sur les boutons ▲ ou ▼ pour sélectionner "Volume auto", puis appuyez sur le bouton **ENTER** .
 3. Appuyez sur les boutons ▲ ou ▼ pour sélectionner "Off" ou "On", puis appuyez sur le bouton **ENTER** .
- Appuyez sur le bouton **EXIT** pour quitter.





Activation et désactivation des haut-parleurs

La sortie audio des haut-parleurs du téléviseur est désactivée.

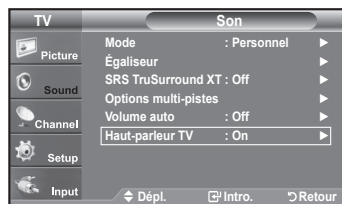
- Appuyez sur le bouton **MENU** pour afficher le menu.
Appuyez sur les bouton **▲** ou **▼** pour sélectionner "Son", puis appuyez sur le bouton **ENTER** .
- Appuyez sur les bouton **▲** ou **▼** pour sélectionner "Haut-parleur TV", puis appuyez sur le bouton **ENTER** .



- Appuyez sur les bouton **▲** ou **▼** pour sélectionner "Off", puis appuyez sur le bouton **ENTER** .
- Appuyez sur le bouton **EXIT** pour quitter.
- > Lorsque la fonction "Haut-parleur TV" est réglée à "Off", les paramètres du menu Son ne peuvent être configurés, à l'exception des "Options multi-pistes".
 - > Les touches **VOL+** , **VOL-**  ne fonctionnent pas lorsque "Haut-parleur TV" est réglé à "Off".

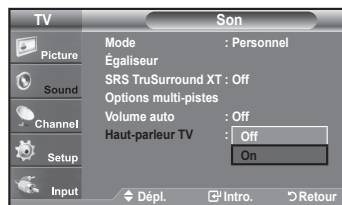

	Internal Haut-parleur			Sortie audio optique (sortie G/D) vers la chaîne audio		
	HF	AV, S-Vidéo	Composante, PC, HDMI	HF	AV, S-Vidéo	Composante, PC, HDMI
Haut-parleur TV On	Sortie de haut-parleur	Sortie de haut-parleur	Sortie de haut-parleur	Sortie audio	Sortie audio	Sortie audio
Haut-parleur TV Off	Mute	Mute	Mute	Sortie audio	Sortie audio	Sortie audio
Aucun signal vidéo	Mute	Mute	Mute	Mute	Mute	Mute



Fabriqué sous licence par Dolby Laboratories. "Dolby" et le symbole en forme de double "D" sont des marques déposées de Dolby Laboratories.

Connexion du casque (Vendu séparément)

Il suffit de brancher un casque d'écoute au téléviseur pour écouter une émission sans déranger personne.





- > Lorsqu'on insère la fiche du casque d'écoute dans la prise, il est impossible d'utiliser la fonction "Haut-parleur TV" dans le menu Son.
- > L'utilisation prolongée du casque à fort volume peut altérer votre audition.
- > Les haut-parleurs n'émettent aucun son lorsqu'un casque d'écoute est branché au téléviseur.



Contrôle des Chaînes

Suppression des canaux brouillés – canaux numériques

La fonction Suppression des canaux brouillés sert à éliminer les canaux brouillés une fois que la programmation automatique est terminée. Cette procédure peut prendre de 20 à 30 minutes.

1. Appuyez sur le bouton **MENU** pour afficher le menu.
Appuyez sur les bouton ▲ ou ▼ pour sélectionner "Chaîne", puis appuyez sur le bouton **ENTER** .
2. Appuyez sur les bouton ▲ ou ▼ pour sélectionner "Effacer les canaux brouillés", puis appuyez sur le bouton **ENTER** . Cette procédure permet de détecter les canaux brouillés qui doivent être supprimés de la liste.
 - **Pour arrêter la fonction de recherche des canaux brouillés**
Appuyez sur les bouton **ENTER**  pour sélectionner "Arrêt".
Appuyez sur les bouton ◀ pour sélectionner "Oui", puis appuyez sur le bouton **ENTER** .
3. Lorsque la recherche de canaux brouillés est terminée, appuyez sur **ENTER** .
Appuyez sur la touche **EXIT** pour quitter le menu.
 - Cette fonction n'est accessible qu'en mode "Câble".

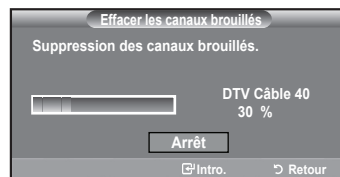
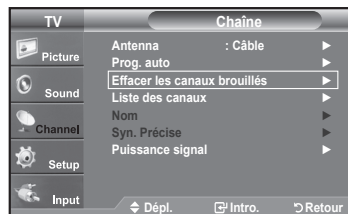

Ajout et suppression de chaînes

Ce menu permet d'ajouter et de supprimer ou de définir les canaux favoris et d'utiliser le télé-horaire pour les diffusions numériques. Pour utiliser la fonction "Liste des canaux", exécuter d'abord la fonction "Auto Program" (Voir page 17).

- Appuyez sur le bouton **MENU** pour afficher le menu. Appuyez sur les boutons **▲** ou **▼** pour sélectionner "Chaîne", puis appuyez sur le bouton **ENTER**.
- Appuyez sur les boutons **▲** ou **▼** pour sélectionner "Liste des canaux", puis appuyez sur le bouton **ENTER**.

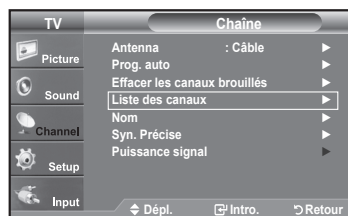

- Appuyez sur le bouton **ENTER** pour sélectionner "Tout".



- Appuyez sur les boutons **◀**, **▶**, **▲** ou **▼** pour sélectionner une chaîne à supprimer, puis appuyez sur le bouton **ENTER**.

Appuyez sur les boutons **▲** ou **▼** pour sélectionner "Supprimer", puis appuyez sur le bouton **ENTER** pour supprimer la chaîne.

Le symbole **▼** disparaît.



- Appuyez sur les boutons **◀**, **▶**, **▲** ou **▼** pour sélectionner une chaîne à ajouter, puis appuyez sur le bouton **ENTER**.

Appuyez sur les boutons **▲** ou **▼** pour sélectionner "Ajoute", puis appuyez sur le bouton **ENTER** pour ajouter la chaîne.

Le symbole **▼** s'affiche et le canal sera ajouté.

Appuyez sur le bouton **EXIT** pour quitter.

➤ Toutes les chaînes sélectionnées apparaissent comme "Ajoute".



- Touche rouge** : appuyer plusieurs fois pour sélectionner "Tout", "Ajouté" ou "Favori".
- Touche verte** : appuyer pour ajouter tous les canaux supprimés.
- Touche jaune** : appuyer pour supprimer tous les canaux en mémoire.

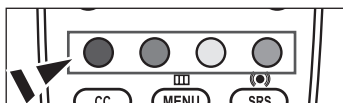

Configuration de vos chaînes favorites

Vous pouvez définir en favoris les chaînes que vous regardez fréquemment.

1. Appuyez sur le bouton **MENU** pour afficher le menu.
Appuyez sur les bouton ▲ ou ▼ pour sélectionner "Chaîne", puis appuyez sur le bouton **ENTER**.
2. Appuyez sur les bouton ▲ ou ▼ pour sélectionner "Liste des canaux", puis appuyez sur le bouton **ENTER**.

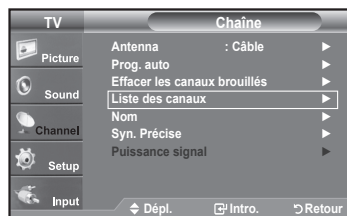

3. Appuyez sur les bouton ▲ ou ▼ pour sélectionner "Tout" ou "Ajouté", puis appuyez sur le bouton **ENTER**.



4. Appuyez sur les bouton ◀, ▶, ▲ ou ▼ pour sélectionner vos chaînes favorites parmi les chaînes répertoriées. Puis appuyez sur le bouton **ENTER**.

Appuyez sur les bouton ▲ ou ▼ pour sélectionner "Favori", puis appuyez sur le bouton **ENTER**.

Le symbole "♥" sera alors mis en surbrillance et la chaîne sera enregistrée dans les Favoris. Pour annuler votre sélection de chaînes préférées, appuyez sur le bouton **ENTER** jusqu'à ce que le symbole "♥" ne soit plus en surbrillance.

Appuyez sur le bouton **EXIT** pour quitter.

- > Seules les chaînes déjà en mémoire peuvent faire partie de vos chaînes favorites.
- > Toutes vos chaînes préférées apparaissent comme "Favori".



- ☞ Pour sélectionner les chaînes favorites que vous avez configurées, appuyez sur le bouton **FAV.CH** de la télécommande.

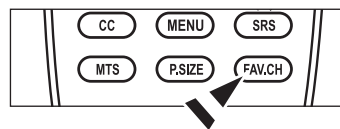



Réglage facile

1. Appuyer sur la touche **TOOLS** de la télécommande.
2. Appuyez sur les bouton ▲ ou ▼ pour sélectionner "Ajouter aux favoris" (ou "Effacer des Favori"), puis appuyez sur le bouton **ENTER**.
 - > Le canal sélectionné est ajouté à la liste des favoris (ou en est supprimé).



Affichage de la liste des chaînes

Vous pouvez afficher la liste de toutes les chaînes, des chaînes ajoutées ou de vos chaînes favorites.

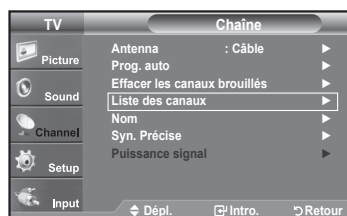

1. Appuyez sur le bouton **MENU** pour afficher le menu.
Appuyez sur les bouton ▲ ou ▼ pour sélectionner "Chaîne", puis appuyez sur le bouton **ENTER** .
2. Appuyez sur les bouton ▲ ou ▼ pour sélectionner "Liste des canaux", puis appuyez sur le bouton **ENTER**.
3. Appuyez sur les bouton ▲ ou ▼ pour sélectionner "Tout", "Ajoute" ou "Favori" puis appuyez sur le bouton **ENTER** .
4. Appuyez sur les bouton ▲ ou ▼ pour sélectionner "Chaîne", puis appuyez sur le bouton **ENTER** .
Pour basculer entre toutes les chaînes, les chaînes ajoutées ou vos chaînes favorites, utilisez le bouton Rouge de la télécommande.

- **Touche rouge** : appuyer plusieurs fois pour sélectionner "Tout", "Ajouté" ou "Favori".



Nom des chaînes

Les canaux peuvent être identifiés de sorte que leur indicatif d'appel respectif s'affiche lorsque vous sélectionnez un canal.

1. Appuyez sur le bouton **MENU** pour afficher le menu.
Appuyez sur les bouton ▲ ou ▼ pour sélectionner "Chaîne", puis appuyez sur le bouton **ENTER** 
Appuyez sur les bouton ▲ ou ▼ pour sélectionner "Nom", puis appuyez sur le bouton **ENTER** .

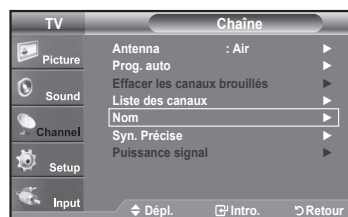



2. Utilisez les bouton ▲ ou ▼ pour sélectionner la chaîne à renommer, puis appuyez sur le bouton **ENTER** 
Utilisez les bouton ▲ ou ▼ pour sélectionner une lettre, un chiffre ou un espace (séquence de résultat: A...Z, 0...9, +, -, *, /, espace).

Appuyez sur le bouton ► pour passer au champ suivant, qui sera alors sélectionné.

Choisissez un deuxième caractère, lettre ou chiffre, à l'aide des bouton ▲ ou ▼, comme indiqué ci-dessus.

Recommencez cette opération pour sélectionner les trois derniers chiffres.

Lorsque vous avez terminé, appuyez sur le bouton **ENTER**  pour valider le nouveau nom. Pour effacer le nouveau nom assigné, sélectionnez "Effacer" en appuyant sur le bouton ◀ ou ▶ puis appuyez sur le bouton **ENTER** .



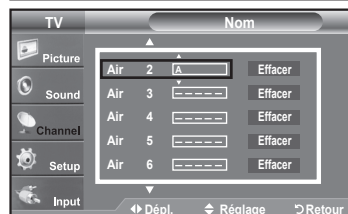
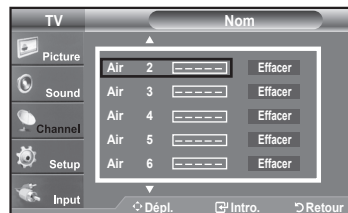

Appuyez sur le bouton **EXIT** pour quitter.

- Les noms des canaux numériques sont automatiquement assignés et ne peuvent être identifiés.



Syntonisation fine des chaînes analogiques

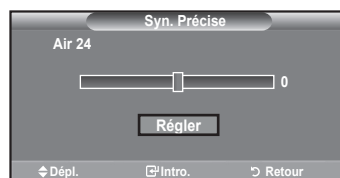
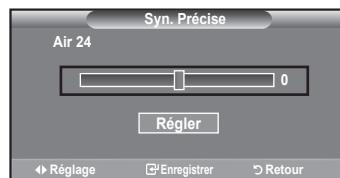

La fonction de syntonisation fine permet d'optimiser la réception d'une chaîne.

1. Appuyez sur le bouton **MENU** pour afficher le menu.
Appuyez sur les bouton **▲** ou **▼** pour sélectionner "Chaîne", puis appuyez sur le bouton **ENTER** .
2. Appuyez sur les bouton **▲** ou **▼** pour sélectionner "Syn. Précise", puis appuyez sur le bouton **ENTER** .
3. Utilisez les bouton **◀** ou **▶** pour régler la syntonisation fine.
Pour mémoriser les réglages de syntonisation fine, appuyez sur le bouton **ENTER** .
 - Si vous ne conservez pas de chaînes syntonisées dans la mémoire, les réglages ne sont pas enregistrés.
4. Pour réinitialiser les réglages de syntonisation fine, appuyez sur le bouton **▼** et sélectionnez "Régler", puis appuyez sur **ENTER** .
Appuyez sur le bouton **EXIT** pour quitter.
 - Le symbole "*" apparaît à côté du nom des chaînes syntonisées.
 - La syntonisation fine est possible uniquement avec les chaînes analogiques.



Contrôle de la puissance du signal numérique

Contrairement aux chaînes analogiques, dont la qualité de réception peut varier (de "neigeuse" à claire), les chaînes numériques (HDTV) offrent soit une réception parfaite, soit aucune réception. Ainsi, contrairement aux chaînes analogiques, vous ne pouvez pas syntoniser les chaînes numériques. Cependant, vous pouvez régler votre antenne afin d'améliorer la réception des chaînes numériques disponibles.

1. Appuyez sur le bouton **MENU** pour afficher le menu.
Appuyez sur les bouton **▲** ou **▼** pour sélectionner "Chaîne", puis appuyez sur le bouton **ENTER** .
2. Appuyez sur les bouton **▲** ou **▼** pour sélectionner "Puissance signal", puis appuyez sur le bouton **ENTER** .
Si l'indicateur de puissance indique que le signal numérique est faible, déplacez votre antenne de manière à augmenter la puissance du signal.
Continuez à régler l'antenne jusqu'à obtenir un signal maximum.
Appuyez sur le bouton **EXIT** pour quitter.

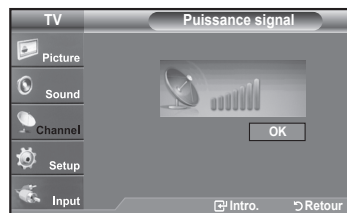
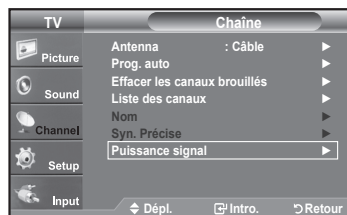

Affichage PC

Utilisation de votre télévision comme un écran PC

Configuration de votre logiciel PC (basée sur Windows XP)

Les paramètres d'affichage Windows pour un ordinateur type sont indiqués ci-dessous. Cependant, les écrans réels de votre PC auront probablement un aspect différent, en fonction de votre propre version de Windows et de votre carte vidéo. Même si vos écrans réels apparaissent différents, les informations de base s'appliquent dans la plupart des cas. (Si tel n'est pas le cas, contactez le fabricant de votre ordinateur ou votre revendeur Samsung).

1. Cliquez sur "Panneau de configuration" dans le menu Démarrer de Windows.
2. Lorsque vous êtes sur l'écran du panneau de configuration, cliquez sur "Apparence et Thèmes" et une boîte de dialogue Propriétés de l'affichage apparaît.
3. Lorsque vous êtes sur l'écran du panneau de configuration, cliquez sur "Affichage" et une boîte de dialogue Propriétés de l'affichage apparaît.
4. Allez sur l'onglet "Paramètres" dans la boîte de dialogue Propriétés de l'Affichage.

Réglage correct de la taille (résolution)

Optimum: LN19A450C1D, LN19A451C1D-1440 X 900 pixels

LN22A450C1D, LN22A451C1D-1680 X 1050 pixels

Si votre boîte de dialogue des paramètres d'affichage comporte une option de fréquence verticale, la valeur correcte est "60" ou "60Hz". Sinon cliquez sur "OK" et quittez la boîte de dialogue.

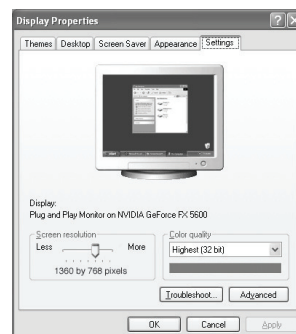

Modes d'affichage

Si le signal du système équivaut au mode de signal standard, l'écran se règle automatiquement. Si le signal du système ne correspond pas au mode de signal standard, réglez le mode en vous reportant le cas échéant au manuel d'utilisation de la carte vidéo. Pour les modes d'affichage figurant ci-dessous, l'image de l'écran a été optimisée lors de la fabrication.

Entrée D-Sub

Mode	Résolution	Fréquence horizontale (kHz)	Fréquence verticale (Hz)	Fréquence verticale (Hz)	Polarité synchronisée (H/V)
IBM	640 x 350	31,469	70,086	25,175	+/-
	720 x 400	31,469	70,087	28,322	-/+
VESA	640 x 480	31,469	59,940	25,175	-/-
	640 x 480	37,861	72,809	31,500	-/-
	640 x 480	37,500	75,000	31,500	-/-
	800 x 600	37,879	60,317	40,000	+/+
	800 x 600	48,077	72,188	50,000	+/+
	800 x 600	46,875	75,000	49,500	+/+
	1024 x 768	48,363	60,004	65,000	-/-
	1024 x 768	56,476	70,069	75,000	-/-
	1024 x 768	60,023	75,029	78,750	+/+
	1280 x 1024	63,981	60,020	108,000	+/+
1280 x 1024	79,976	75,025	135,000	+/+	
1360 x 768	47,712	60,015	85,500	+/+	
VESA (LN19A450C1D, LN19A451C1D)	1440 x 900	55,935	59,887	106,500	-/+
	1440 x 900	70,635	74,984	136,750	-/+
VESA (LN22A450C1D, LN22A451C1D)	1680 x 1050RB	64,674	59,883	119,000	+/-

Entrée HDMI/DVI



Mode	Résolution	Fréquence horizontale (kHz)	Fréquence verticale (Hz)	Fréquence verticale (Hz)	Sync Polarity (H/V)
VESA	640 x 480	31,469	59,940	25,175	-/-
	800 x 600	37,879	60,317	40,000	+/+
	1024 x 768	48,363	60,004	65,000	-/-
	1280 x 1024	63,981	60,020	108,000	+/+
	1360 x 768	47,712	60,015	85,500	+/+
VESA (only LN19A450C1D, LN19A451C1D model)	1440 x 900	55,935	59,887	106,500	-/+
VESA (only LN22A450C1D, LN22A451C1D model)	1680 x 1050RB	64,674	59,883	119,000	+/-

Configurer votre téléviseur avec votre PC

Comment utiliser le réglage automatique

Utilisez la fonction "Réglage auto. en cours" pour que le téléviseur règle automatiquement les signaux vidéo qu'il reçoit. Cette fonction ajuste également automatiquement les paramètres, les fréquences et les positions.

- > Cette fonction n'est pas disponible en mode numérique DVI.
- > Préréglage : Appuyer sur la touche **SOURCE** pour sélectionner PC.

1. Appuyez sur le bouton **MENU** pour afficher le menu.
Appuyez sur les bouton ▲ ou ▼ pour sélectionner "Image", puis appuyez sur le bouton **ENTER** .
 2. Appuyez sur les bouton ▲ ou ▼ pour sélectionner "Réglage auto. en cours", puis appuyez sur le bouton **ENTER** .
- Appuyez sur le bouton **EXIT** pour quitter.

Réglage facile



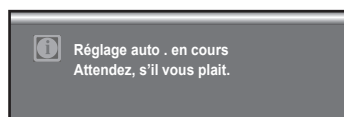
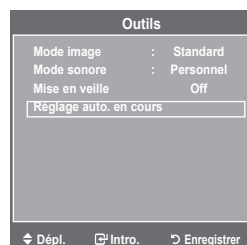

1. Appuyer sur la touche **TOOLS** de la télécommande.
2. Appuyez sur les bouton ▲ ou ▼ pour sélectionner "Réglage auto. en cours", puis appuyez sur le bouton **ENTER** .



Réglage de la qualité de l'écran

Le but du réglage de la qualité de l'image est d'éliminer ou de réduire le bruit de l'image (défauts). Si le bruit n'est pas éliminé en effectuant uniquement une syntonisation fine, réglez à nouveau la fréquence pour une syntonisation plus fine. Une fois le bruit réduit, réajustez l'image pour la centrer sur l'écran.

- > Préréglage : Appuyer sur la touche **SOURCE** pour sélectionner PC.



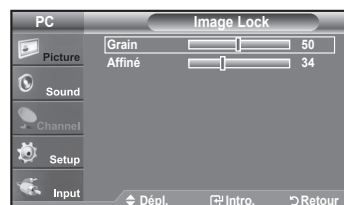
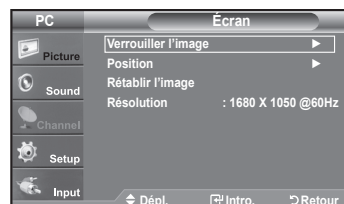

1. Appuyez sur le bouton **MENU** pour afficher le menu.
Appuyez sur les bouton ▲ ou ▼ pour sélectionner "Image", puis appuyez sur le bouton **ENTER** .
 2. Appuyez sur les boutons **ENTER**  pour sélectionner "Verrouiller l'image".
 3. Appuyez sur les boutons ▲ ou ▼ pour sélectionner "Grain" ou "Affiné", puis appuyez sur le bouton **ENTER** .
- Appuyez sur les bouton ◀ ou ▶ pour régler la qualité de l'écran.
- > Des bandes verticales peuvent apparaître ou l'image peut devenir floue.
- Appuyez sur le bouton **ENTER** .
- Appuyez sur le bouton **EXIT** pour quitter.



Changement de la position de l'écran

Régler la position de l'écran de l'ordinateur s'il ne correspond pas à celui du téléviseur

> Préréglage : Appuyer sur la touche **SOURCE** pour sélectionner PC.

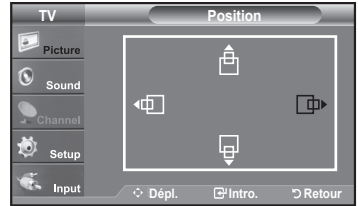
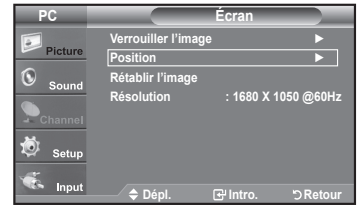

1. Appuyez sur le bouton **MENU** pour afficher le menu.
Appuyez sur les bouton ▲ ou ▼ pour sélectionner "Image", puis appuyez sur le bouton **ENTER** 
Appuyez sur les bouton ▲ ou ▼ pour sélectionner "Écran", puis appuyez sur le bouton **ENTER** .
2. Appuyez sur les bouton ▲ ou ▼ pour sélectionner "Position", puis appuyez sur le bouton **ENTER** .
3. Appuyez sur les bouton ▲ ou ▼ pour régler "Position vert."
Appuyez sur les bouton ◀ ou ▶ pour régler "Position hor."
Appuyez sur le bouton **ENTER** 
Appuyez sur le bouton **EXIT** pour quitter.



Initialisation de la position de l'image, rapide et fin

Vous pouvez remplacer tous les paramètres d'image par les valeurs par défaut.

> Préréglage : Appuyer sur la touche **SOURCE** pour sélectionner PC.

1. Appuyez sur le bouton **MENU** pour afficher le menu.
Appuyez sur les bouton ▲ ou ▼ pour sélectionner "Image", puis appuyez sur le bouton **ENTER** 
Appuyez sur les bouton ▲ ou ▼ pour sélectionner "Écran", puis appuyez sur le bouton **ENTER** .
2. Appuyez sur les bouton ▲ ou ▼ pour sélectionner "Rétablir l'image", puis appuyez sur le bouton **ENTER** 
Appuyez sur le bouton **EXIT** pour quitter.

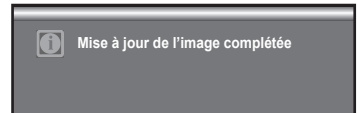
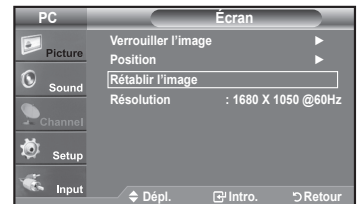

Affichage de la résolution

Il est possible de confirmer la résolution configurée pour le PC.

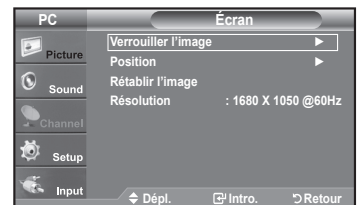







Paramètre D'heure

Régler l'horloge

Régler l'horloge est nécessaire pour pouvoir utiliser les diverses fonctions relatives à l'heure de la télévision. Vous pouvez également contrôler l'heure pendant que vous regardez la télévision (appuyez juste sur le bouton **INFO**).





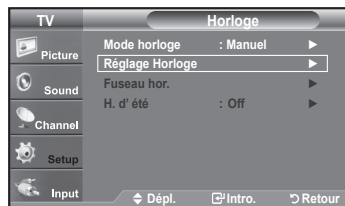
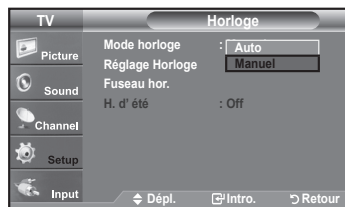
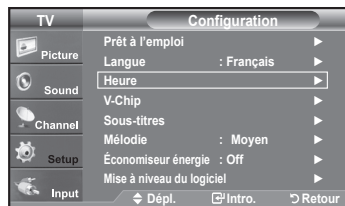



Option 1: Réglage manuel de l'horloge

1. Appuyez sur le bouton **MENU** pour afficher le menu. Appuyez sur les bouton ▲ ou ▼ pour sélectionner "Configuration", puis appuyez sur le bouton **ENTER** .
Appuyez sur les bouton ▲ ou ▼ pour sélectionner "Heure", puis appuyez sur le bouton **ENTER** .
2. Appuyez sur les boutons **ENTER**  pour sélectionner "Horloge".
3. Appuyez sur les boutons **ENTER**  pour sélectionner "Mode horloge". Appuyez sur les bouton ▲ ou ▼ pour sélectionner "Manuel", puis appuyez sur le bouton **ENTER** .
4. Appuyez sur les bouton ▲ ou ▼ pour sélectionner "Réglage Horloge", puis appuyez sur le bouton **ENTER** .
5. Appuyez sur les bouton ◀ ou ▶ pour naviguer entre les paramètres "Mois", "Jour", "Année", "Heure", "Minute", ou "am/pm". Définissez la date et l'heure souhaitées en utilisant les bouton ▲ ou ▼ puis appuyez sur **ENTER** .
Appuyez sur le bouton **EXIT** pour quitter.
 - > L'heure s'affiche chaque fois que vous appuyez sur le bouton **INFO**.
 - > Vous pouvez régler directement le mois, le jour, les heures et les minutes en appuyant sur les boutons numériques de la télécommande.



Option 2: Réglage Automatiquement de l'horloge



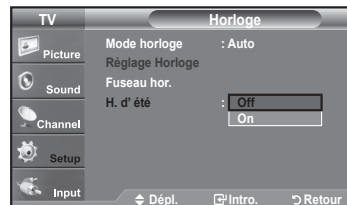
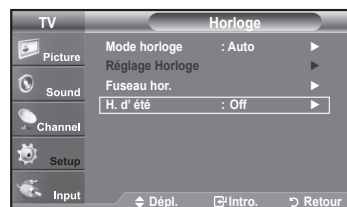
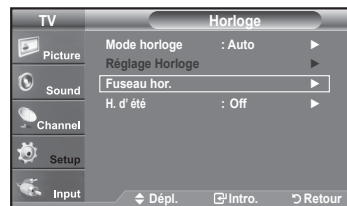
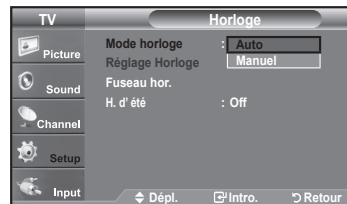
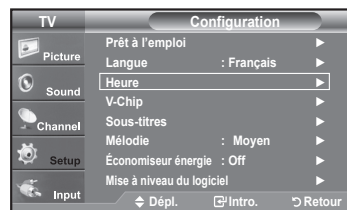

L'horloge peut être automatiquement réglée si vous recevez un signal numérique.

1. Appuyez sur le bouton **MENU** pour afficher le menu.
Appuyez sur les bouton ▲ ou ▼ pour sélectionner "Configuration", puis appuyez sur le bouton **ENTER** .
Appuyez sur les bouton ▲ ou ▼ pour sélectionner "Heure", puis appuyez sur le bouton **ENTER** .
 2. Appuyez sur les boutons **ENTER**  pour sélectionner "Horloge".
 3. Appuyez sur les boutons **ENTER**  pour sélectionner "Mode horloge".
Appuyez sur les bouton ▲ ou ▼ pour sélectionner "Auto", puis appuyez sur le bouton **ENTER** .
 4. Appuyez sur les bouton ▲ ou ▼ pour sélectionner "Fuseau hor.", puis appuyez sur le bouton **ENTER** .
 5. Appuyez sur les bouton ▲ ou ▼ pour sélectionner le fuseau horaire de votre région, puis appuyez sur le bouton **ENTER** .
 6. Appuyez sur les bouton ▲ ou ▼ pour sélectionner "H. d'été", puis appuyez sur le bouton **ENTER** .
- Appuyez sur les bouton ▲ ou ▼ pour sélectionner "Off" ou "On", puis appuyez sur le bouton **ENTER** .
- Appuyez sur le bouton **EXIT** pour quitter.
- En fonction de la station émettrice et du signal, il est possible que la fonction de réglage automatique de l'heure ne fonctionne pas correctement. Dans un tel cas, réglez l'horloge manuellement.
 - L'antenne ou le câble doit être branché pour que le réglage automatiquement de l'horloge se fasse.



Paramétrer le minuteur

Cette minuterie éteint automatiquement le téléviseur après le délai choisi (de 30, 60, 90, 120, 150 à 180 minutes).

1. Appuyez sur le bouton **MENU** pour afficher le menu.
Appuyez sur les bouton ▲ ou ▼ pour sélectionner "Configuration", puis appuyez sur le bouton **ENTER** .
Appuyez sur les bouton ▲ ou ▼ pour sélectionner "Heure", puis appuyez sur le bouton **ENTER** .
2. Appuyez sur les bouton ▲ ou ▼ pour sélectionner "Mise en veille", puis appuyez sur le bouton **ENTER** .
3. Utilisez les bouton ▲ ou ▼ pour régler le paramètre "Minute", puis appuyez sur le bouton **ENTER** .
 - > Lorsqu'on règle la minuterie, la fonction "Activation" est réglée à "On" automatiquement.
 - > **Pour annuler la mise en veille :**
Appuyez sur le bouton ◀ ou ▶ pour sélectionner "Activation".
Appuyez sur la touche ▲ ou ▼ pour sélectionner "Off", suivie de la touche **ENTER** .

Appuyez sur le bouton **EXIT** pour quitter.







Réglage facile

1. Appuyer sur la touche **TOOLS** de la télécommande.
2. Appuyer sur la touche ▲ ou ▼ pour choisir "Mise en veille".
3. Appuyer sur la touche ◀ ou ▶ pour sélectionner les minutes.
4. Appuyer sur la touche **EXIT** ou **TOOLS** pour quitter.



Réglage de la minuterie de mise en marche/arrêt

1. Appuyez sur le bouton **MENU** pour afficher le menu.
Appuyez sur les bouton ▲ ou ▼ pour sélectionner "Configuration", puis appuyez sur le bouton **ENTER** .
Appuyez sur les bouton ▲ ou ▼ pour sélectionner "Heure", puis appuyez sur le bouton **ENTER** .
2. Trois réglages de minuterie (mise en marche/arrêt) peuvent être effectués. Appuyez sur la touche ▲ ou ▼ pour sélectionner "Minuterie 1", "Minuterie 2" ou "Minuterie 3", puis sur **ENTER** .
3. Appuyez sur la touche ◀ ou ▶ pour sélectionner l'élément désiré ci-dessous.
Appuyez sur la touche ▲ ou ▼ pour ajuster ce paramètre.

- **Mise en marche:** Sélectionner l'heure, les minutes, am/pm et Activé/Désactivé.
(Pour activer la minuterie avec le réglage choisi, sélectionner "Activé").
- **Arrêt:** Sélectionner l'heure, les minutes, am/pm et Activé/Désactivé.
(Pour activer la minuterie avec le réglage choisi, sélectionner "Activé").
- **Volume:** Sélectionner le niveau sonore désiré.
- **Chaîne:** sélectionne le canal désiré.
- **Répéter:** Choisir "Une fois", "Tous les jours", "Lundi-vendredi", "Lundi-samedi", "Sam. à dim.", ou "Manuel".
 - Lorsque "Manuel" est choisi, appuyez sur la touche ▶ pour choisir le jour approprié de la semaine. Appuyez sur la touche **ENTER**  sur le jour voulu et la marque ✓ s'affichera.



Appuyez sur le bouton **EXIT** pour quitter.

- Vous pouvez régler les heures, les minutes et les chaînes directement à l'aide du pavé numérique de la télécommande.
- **Arrêt automatique**
Quand la minuterie est activée, le téléviseur s'éteint automatiquement au bout de trois heures si aucune commande n'est utilisée. Cette fonction est disponible uniquement lorsque la minuterie est définie sur On ; elle permet d'éviter toute surchauffe occasionnée par une utilisation prolongée du téléviseur.



Description de la Fonction

Sélection d'une langue de menu

1. Appuyez sur le bouton **MENU** pour afficher le menu.
Appuyez sur les bouton ▲ ou ▼ pour sélectionner "Configuration", puis appuyez sur le bouton **ENTER** .
Appuyez sur les bouton ▲ ou ▼ pour sélectionner "Langue", puis appuyez sur le bouton **ENTER** .
 2. Utilisez les bouton ▲ ou ▼ pour sélectionner la langue de votre choix "English", "Español" ou "Français". Appuyez sur le bouton **ENTER** .
- Appuyez sur le bouton **EXIT** pour quitter.

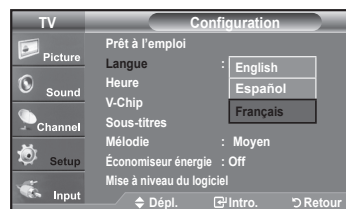

Utilisation de la fonction puce V-Chip



La fonction puce V exclut automatiquement les programmes qui sont considérés comme inappropriés pour les enfants. L'utilisateur doit d'abord entrer un code NIP (numéro d'identification personnel) avant de pouvoir spécifier ou modifier les restrictions de la fonction puce V.

- > La fonction de contrôle parental "V-Chip" n'est pas offerte en mode HDMI, Composante ou PC.
- > L'économiseur d'écran est activé si aucune commande n'est entrée à la télécommande pendant plus d'une minute pendant le réglage de la "V-Chip".

États-Unis seulement

Ce produit est protégé par les brevets des États-Unis suivants : US4, 930, 158, US4, 930, 160

Réglage de votre numéro d'identification personnel (NIP)

- Appuyez sur le bouton **MENU** pour afficher le menu. Appuyez sur les bouton **▲** ou **▼** pour sélectionner "Configuration", puis appuyez sur le bouton **ENTER** .
- Appuyez sur les bouton **▲** ou **▼** pour sélectionner "V-Chip", puis appuyez sur le bouton **ENTER** .
Le message "Entrez NIP" s'affiche. Saisissez votre code NIP à 4 chiffres.
 - > Le code NIP par défaut d'un nouveau téléviseur est "0-0-0-0".
- L'écran "V-Chip" s'affiche. Appuyez sur les bouton **▲** ou **▼** pour sélectionner "Changer NIP", puis appuyez sur le bouton **ENTER** .
L'écran "Changer NIP" s'affiche. Choisissez un code NIP à 4 chiffres et saisissez-le. Lorsque vous avez entré le code NIP, l'écran "Confirmer NIP" apparaît. Saisissez de nouveau le code. Lorsque l'écran de confirmation disparaît, votre code NIP est mémorisé.
Appuyez sur le bouton **EXIT** pour quitter.
 - > Si vous oubliez votre code NIP, appuyez sur les touches de la télécommande lorsque l'appareil est éteint dans l'ordre suivant afin de remettre le code NIP à 0-0-0-0: Power Off (hors tension). → MUTE → 8 → 2 → 4 → Power On (sous tension).

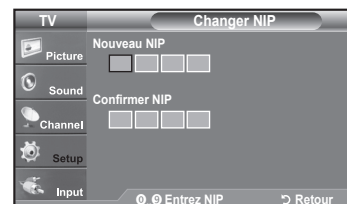
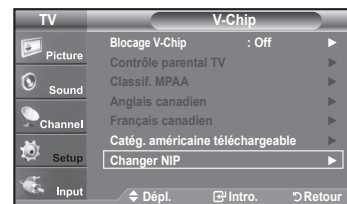
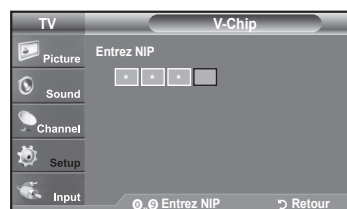

Comment activer/désactiver la fonction puce V

1. Appuyez sur le bouton **MENU** pour afficher le menu.
Appuyez sur les bouton ▲ ou ▼ pour sélectionner "Configuration", puis appuyez sur le bouton **ENTER**.
2. Appuyez sur les bouton ▲ ou ▼ pour sélectionner "V-Chip", puis appuyez sur le bouton **ENTER**.
Le message "Entrez NIP" s'affiche. Saisissez votre code NIP à 4 chiffres.
3. L'écran "V-Chip" apparaît.
Pour activer la fonction puce V, appuyez sur le bouton **ENTER** pour régler le "Blocage V-Chip" sur "On". (Appuyer plusieurs fois sur les bouton ▲ ou ▼ alterne entre les modes On et Off.)
Appuyez sur le bouton **ENTER**.
Appuyez sur le bouton **EXIT** pour quitter.

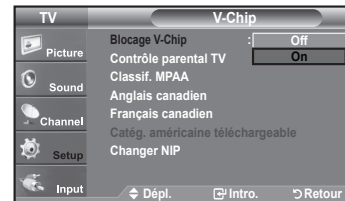
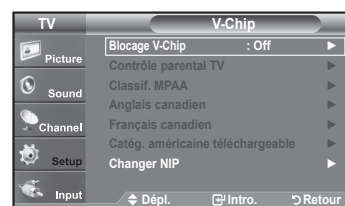
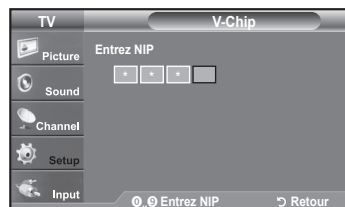

Comment configurer les restrictions à l'aide des 'Contrôle parental TV'

Réglez d'abord le numéro d'identification personnel (NIP) et activez la fonction puce V. (Voir section précédente). Les restrictions parentales peuvent être réglées à l'aide de l'une de ces deux méthodes: Les guides TV ou la Classification MPAA.

1. Appuyez sur le bouton **MENU** pour afficher le menu.
Appuyez sur les bouton ▲ ou ▼ pour sélectionner "Configuration", puis appuyez sur le bouton **ENTER**.
2. Appuyez sur les bouton ▲ ou ▼ pour sélectionner "V-Chip", puis appuyez sur le bouton **ENTER**.
Le message "Entrez NIP" s'affiche. Saisissez votre code NIP à 4 chiffres.

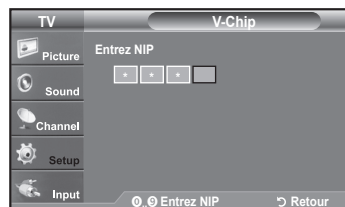

- L'écran "V-Chip" s'affiche. Appuyez sur les bouton ▲ ou ▼ pour sélectionner "Contrôle parental TV", puis appuyez sur le bouton ENTER.

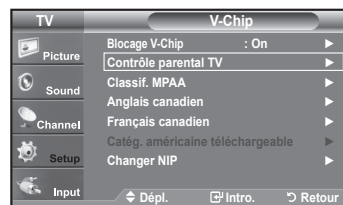

- L'écran "Contrôle parental TV" apparaît. Utilisez les bouton ▲ ou ▼ pour sélectionner l'une des six catégories établies en fonction de l'âge:

- TV-Y: Jeunes enfants
- TV-Y7: Enfants de 7 ans et plus
- TV-G: Tout public
- TV-PG: Accord parental
- TV-14: Téléspectateurs de 14 ans et plus
- TV-MA: Public averti

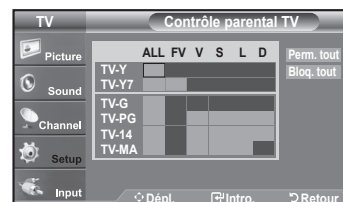

- A ce stade, une des évaluations TV est choisie. Appuyez sur le bouton ENTER. En fonction de la configuration choisie, un symbole est sélectionné. (Espace = débloqué, = bloqué) Si le symbole " " est sélectionné, appuyez sur le bouton ENTER pour bloquer ou débloquer la catégorie. Pour sélectionner une autre évaluation TV, appuyez sur les bouton ▲ ou ▼ puis répétez la procédure.

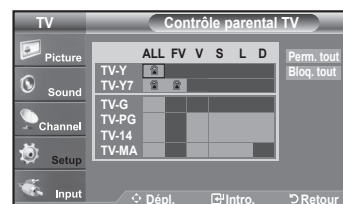



- > Perm. Tout: déverrouille tous les réglages du téléviseur.
 - Bloq. Tout: verrouille tous les réglages du téléviseur.
 - > TV-Y, TV-Y7, TV-G, TV-PG, TV-14, et TV-MA disposent d'options supplémentaires. Voir l'étape suivante pour changer une des évaluations secondaires suivantes:
FV: Fantastique Violence / D: Sexual suggestive Dialog / L: Langage adulte / S: Scènes de sexe / V: Violence
 - > La fonction V-Chip bloque automatiquement certaines catégories qui sont "plus restrictives". Par exemple, si vous bloquez la catégorie "TV-Y", la catégorie "TV-Y7" sera alors bloquée automatiquement. De la même façon, si vous bloquez la catégorie TV-G, toutes les catégories dans le groupe "jeunes adultes" seront alors bloquées (TV-G, TV-PG, TV-14 et TV-MA). Les évaluations secondaires (D, L, S, V) fonctionnent de la même façon. (voir section suivante.)
- Comment régler les évaluations secondaires FV, D, L, S et V. Pour commencer, sélectionnez l'une des catégories: TV-Y, TV-Y7, TV-G, TV-PG, TV-14, ou TV-MA (voir étape 4) et appuyez sur le bouton ►. Un symbole " " apparaît pour chaque sous-catégorie. Lorsque le symbole " " est sélectionné, appuyez sur le bouton ENTER pour accéder à une sous-catégorie. Appuyez sur ENTER pour bloquer la sous-catégorie. Pour sélectionner une autre évaluation TV, appuyez sur les bouton ▲ ou ▼ puis répétez la procédure.

- **ALL**: Bloquer toutes les classifications.
- **FV**: Fantastique Violence
- **V**: Violence
- **S**: Scènes de sexe
- **L**: Langage adulte
- **D**: Sexual suggestive Dialog

- > La fonction V-Chip bloque automatiquement certaines catégories qui sont "plus restrictives". Par exemple, si vous bloquez l'évaluation secondaire "L" dans TV-PG, les évaluations secondaires "L" dans TV-14 et TV-MA sont bloquées automatiquement.
- Appuyez sur le bouton EXIT pour effacer tous les écrans (ou bien passez à la section suivante et définissez des restrictions supplémentaires basées sur les codes MPAA).
 - > Ces catégories se composent de deux grands groupes: TV-Y et TV-Y7 (jusqu'à 7 ans) et TV-G à TV-MA (tous les autres). Les restrictions applicables à ces deux groupes sont indépendantes: si une famille compte de très jeunes enfants ainsi que des jeunes adultes, les catégories doivent être définies séparément (voir prochaine étape).

Comment configurer les restrictions à l'aide des évaluations MPAA: G, PG, PG-13, R, NC-17, X, NR

Le système d'évaluation MPAA utilise le système de la Motion Picture Association of America (Association cinématographique américaine) (MPAA) dont la principale application concerne les films. (il arrive également que des vidéocassettes de films soient cryptées à l'aide des évaluations MPAA). Quand le verrouillage V-Chip est activé, la télévision bloque automatiquement tout programme codé avec des évaluations restrictives (évaluations MPAA ou TV).

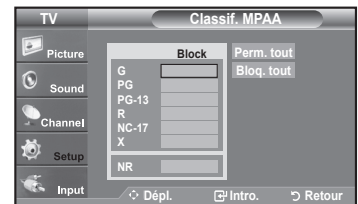
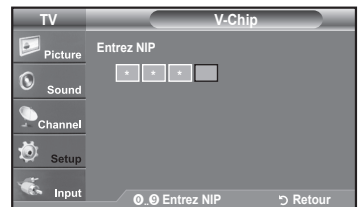
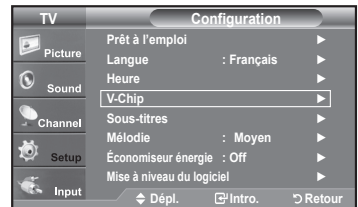

- Appuyez sur le bouton **MENU** pour afficher le menu.
Appuyez sur les bouton ▲ ou ▼ pour sélectionner "Configuration", puis appuyez sur le bouton **ENTER** .
- Appuyez sur les bouton ▲ ou ▼ pour sélectionner "V-Chip", puis appuyez sur le bouton **ENTER** .
- L'écran "V-Chip" apparaît. Appuyez sur les bouton ▲ ou ▼ pour sélectionner "Classif. MPAA", puis appuyez sur le bouton **ENTER** .



- L'écran "Classif. MPAA" s'affiche. Appuyez plusieurs fois sur les bouton ▲ ou ▼ pour sélectionner une catégorie MPAA spécifique. Utilisez de nouveau les boutons ▲ ou ▼ pour parcourir les catégories MPAA:

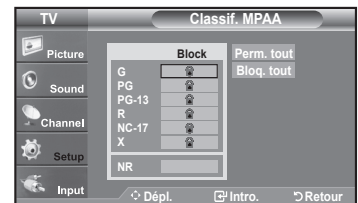

- **G**: Tout public (aucune restriction).
- **PG**: Accord parental souhaité.
- **PG-13**: Parents vivement mis en garde.
- **R**: Les enfants de moins de 17ans doivent être accompagnés d'un adulte.
- **NC-17**: Aucun enfant de moins de 17 ans.
- **X**: Adultes uniquement.
- **NR**: Non évalué.





- > **Perm. Tout**: déverrouille tous les réglages du téléviseur.
- Bloq. Tout**: verrouille tous les réglages du téléviseur.
- > Lorsqu'une catégorie spécifique est sélectionnée, appuyez sur le bouton **ENTER**  pour l'activer.
Un symbole "🔒" s'affiche. Appuyez sur le bouton **ENTER**  pour bloquer ou débloquer la catégorie.
- > La fonction V-Chip bloque automatiquement toutes catégories qui sont "plus restrictives".
Par exemple, si vous bloquez "PG-13", alors "R", "NC-17" et "X" sont également bloqués automatiquement.

Appuyez sur le bouton **EXIT** pour quitter.

Comment configurer les restrictions à l'aide des 'Anglais canadien'

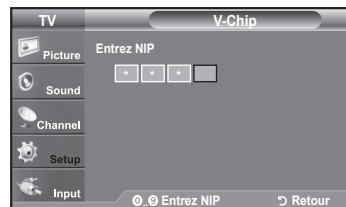
1. Appuyez sur le bouton **MENU** pour afficher le menu. Appuyez sur les bouton ▲ ou ▼ pour sélectionner "Configuration", puis appuyez sur le bouton **ENTER** .
2. Appuyez sur les bouton ▲ ou ▼ pour sélectionner "V-Chip", puis appuyez sur le bouton **ENTER** . Le message "Entrez NIP" s'affiche. Saisissez votre code NIP à 4 chiffres.



3. L'écran "V-Chip" apparaît. Appuyez sur les bouton ▲ ou ▼ pour sélectionner "Anglais canadien", puis appuyez sur le bouton **ENTER** .

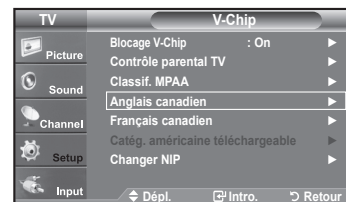

4. Appuyez sur la touche ▲ ou ▼ pour entrer une restriction appropriée. Appuyez sur la touche **ENTER**  pour activer la restriction sélectionnée. Le "🔒" s'affiche.

Appuyez sur le bouton **EXIT** pour quitter.

- **Perm. Tout:** Déverrouille tous les réglages du téléviseur.
- **Bloq. Tout:** Verrouille tous les réglages du téléviseur.

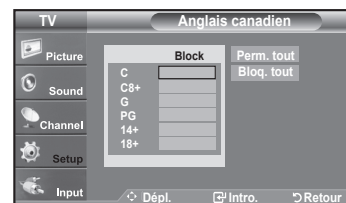

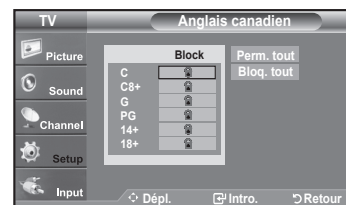

- **C** : Émissions destinées aux enfants de moins de 8 ans.
- **C8+** : Émissions convenant généralement aux enfants de 8 ans et plus, sans surveillance.
- **G** : Émissions grand public convenant à tous les auditoires.
- **PG** : Émissions à surveillance parentale.
- **14+** : Émissions dont la teneur peut ne pas convenir, en tout ou en partie, aux personnes de moins de 14 ans.
- **18+** : Émissions pour adultes.

- La fonction V-Chip bloque automatiquement toutes les catégories qui sont "plus restrictives". Par exemple, si vous verrouillez la catégorie G, PG, 14+ et 18+ seront automatiquement verrouillées.



Comment configurer les restrictions à l'aide des 'Français canadien'

1. Appuyez sur le bouton **MENU** pour afficher le menu.
Appuyez sur les bouton ▲ ou ▼ pour sélectionner "Configuration", puis appuyez sur le bouton **ENTER** .
2. Appuyez sur les bouton ▲ ou ▼ pour sélectionner "V-Chip", puis appuyez sur le bouton **ENTER** .

Le message "Entrez NIP" s'affiche. Saisissez votre code NIP à 4 chiffres.

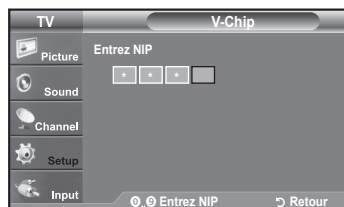

3. L'écran "V-Chip" apparaît. Appuyez sur les bouton ▲ ou ▼ pour sélectionner "Français canadien", puis appuyez sur le bouton **ENTER** .

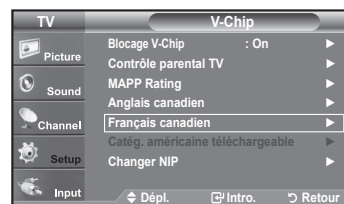

4. Appuyez sur la touche ▲ ou ▼ pour entrer une restriction appropriée.
Appuyez sur la touche **ENTER**  pour activer la restriction sélectionnée.
Le "🔒" s'affiche.

Appuyez sur le bouton **EXIT** pour quitter.

- **Perm. Tout:** Déverrouille tous les réglages du téléviseur.
- **Bloq. Tout:** Verrouille tous les réglages du téléviseur.

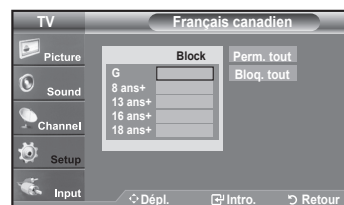

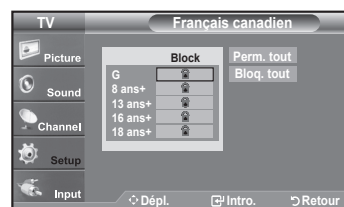

- **G:** Général.
- **8 ans+:** Émissions non recommandées pour les jeunes enfants.
- **13 ans+:** Émissions pouvant ne pas convenir aux enfants de moins de 13 ans.
- **16 ans+:** Émissions ne convenant pas aux enfants de moins de 16 ans.
- **18 ans+:** Émissions réservées aux adultes.

- La fonction V-Chip bloque automatiquement toutes les catégories qui sont "plus restrictives". Par exemple, si la classification 8 ans+ est bloquée, les classifications 13 ans+, 16 ans+ et 18 ans+ sont automatiquement bloquées.



Utilisation de la fonction V-Chip pour les canaux numériques

Il est possible d'utiliser de l'information sur le contrôle parental tout en regardant des canaux numériques.

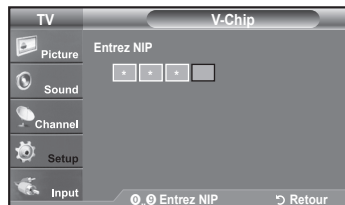

- Appuyez sur le bouton **MENU** pour afficher le menu.
Appuyez sur les bouton **▲** ou **▼** pour sélectionner "Configuration", puis appuyez sur le bouton **ENTER** .
- Appuyez sur les bouton **▲** ou **▼** pour sélectionner "V-Chip", puis appuyez sur le bouton **ENTER** .

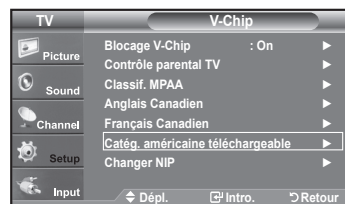

- L'écran "V-Chip" apparaît. Appuyez sur les bouton **▲** ou **▼** pour sélectionner "Catég. américaine téléchargeable", puis appuyez sur le bouton **ENTER** .

 - Si l'information n'est pas téléchargée à partir de la station de radiodiffusion, le menu Catég. américaine téléchargeable est désactivé.
 - L'information sur le contrôle parental est téléchargée automatiquement lorsqu'on regarde des canaux numériques. Cela peut nécessiter plusieurs secondes.
 - Le menu Catég. américaine téléchargeable est disponible pour utilisation après téléchargement de l'information à partir de la station de radiodiffusion. Toutefois, selon l'information provenant de la station, il est possible qu'on ne puisse pas l'utiliser.



- Appuyez sur la touche **▲** ou **▼** pour entrer une restriction appropriée.
Appuyez sur la touche **ENTER**  pour activer la restriction sélectionnée.
Le "  " s'affiche.

Appuyez sur le bouton **EXIT** pour quitter.



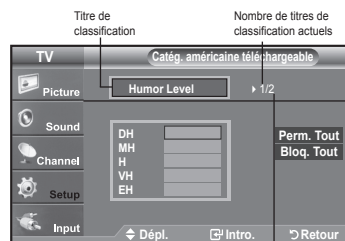

- Perm. tout: Appuyez sur cette touche pour déverrouiller toutes les catégories.
- Bloq. tout: Appuyez sur cette touche pour verrouiller toutes les catégories.
- Les niveaux de contrôle parental diffèrent selon la station de radiodiffusion.
- Le nom du menu par défaut, Catég. américaine téléchargeable, change en données téléchargées.
- Même si vous réglez l'affichage à l'écran dans la langue souhaitée, le menu "Catég. américaine téléchargeable" s'affiche en anglais seulement.
- La classification bloque automatiquement certaines catégories plus restrictives.
- Les catégories (par exemple: violence, etc.) et les niveaux de classification (par exemple: DH, MH, H, etc.) peuvent différer selon la station de radiodiffusion.



Nombre total de titres de classification

Réinitialisation du téléviseur lorsque la fonction V-Chip bloque un canal (solution d'urgence).

Si un canal à accès restreint est syntonisé, la fonction V-Chip la bloque.
L'écran devient vide et le message suivant s'affiche :

- Entrer le NIP.
Pour rétablir l'image, syntoniser une autre chaîne à l'aide des touches CH  ou CH . Dans certains cas (selon la classification des programmes de télévision locaux), la fonction Puce V permet de bloquer tous les canaux. Dans ce cas, utiliser la touche V-Chip en guise de solution d'urgence.
- Appuyer sur la touche **MENU**. Appuyer sur la touche **▲** ou **▼** pour sélectionner "Configuration", suivie de la touche **ENTER** .
- Appuyer sur la touche **▲** ou **▼** pour sélectionner "V-Chip", suivie de la touche **ENTER** .
- Entrer le NIP et appuyer sur la touche **ENTER** , suivie de la touche **▲** ou **▼** pour désactiver temporairement la fonction Blocage V-Chip.
 - Si le NIP est oublié, appuyer sur les touches de la télécommande dans l'ordre suivant pour rétablir le code 0-0-0-0 : Power Off (hors tension). → MUTE → 8 → 2 → 4 → Power On (sous tension).

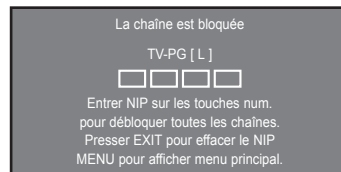
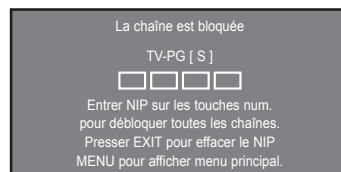

Affichage des sous-titres (messages texte à l'écran) – Analogique

La fonction des sous-titres analogiques fonctionne en mode canaux de télévision ou lorsqu'un signal est fourni au téléviseur à partir d'un appareil externe. (Selon le signal émetteur, la fonction de sous-titrage analogique peut fonctionner sur les canaux numériques.)

1. Appuyez sur le bouton **MENU** pour afficher le menu.
Appuyez sur les bouton ▲ ou ▼ pour sélectionner "Configuration", puis appuyez sur le bouton **ENTER**.
2. Appuyez sur les bouton ▲ ou ▼ pour sélectionner "Sous-titres", puis appuyez sur le bouton **ENTER**.
3. Appuyez sur les boutons **ENTER** pour sélectionner "Sous-titres".
Appuyez sur les bouton ▲ ou ▼ pour sélectionner "On", puis appuyez sur le bouton **ENTER**.

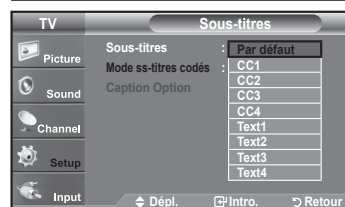
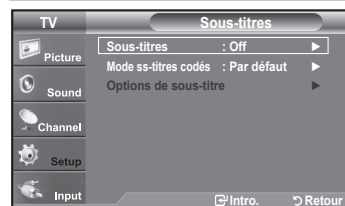

4. Appuyez sur les bouton ▲ ou ▼ pour sélectionner "Mode ss-titres codés", puis appuyez sur le bouton **ENTER**.
Utilisez les bouton ▲ ou ▼ pour sélectionner le sous-menu de votre choix (Par défaut, CC1 à CC4 ou Texte1 à Texte4), puis appuyez sur **ENTER**.
Appuyez sur le bouton **EXIT** pour quitter.

- La valeur par défaut est "CC1".
- **CC1**: Sous-titres principaux synchronisés. Il s'agit des sous-titres fournis dans la langue principale, qui doivent être synchronisés avec le son et de préférence avec une image spécifique.
- **CC2**: Sous-titres spéciaux non synchronisés. Ce canal contient les données destinées à augmenter les fournies par le programme.
- **CC3**: Sous-titres secondaires synchronisés. Données de sous-titres alternatives associées au programme. Il s'agit généralement de la langue secondaire.
- **CC4**: Sous-titres spéciaux non synchronisés. Similaire à CC2.
- **Texte1**: Premier service de texte. Il peut s'agir de données variées non liées aux programmes.
- **Texte2**: Deuxième service de texte. Données supplémentaires, généralement non liées aux programmes.
- **Texte3/Texte4**: Troisième et quatrième services de texte. Ces chaînes de données ne doivent être utilisées que si Texte 1 et Texte 2 ne suffisent pas.







- > L'option Sous-titres ne fonctionne pas aux modes Composante, PC, ou HDMI.
- > L'option de Sous-titrage dépend du programme diffusé.

Appuyez sur la touche **CC** de la télécommande pour régler la fonction des sous-titres à "On" ou "Off".



Affichage des sous-titres (messages texte à l'écran) – Numérique

La fonction Sous-titres numériques concerne les chaînes numériques uniquement.

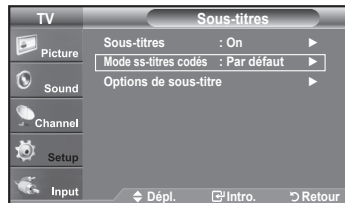
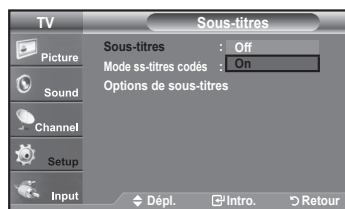

1. Appuyez sur le bouton **MENU** pour afficher le menu. Appuyez sur les bouton ▲ ou ▼ pour sélectionner "Configuration", puis appuyez sur le bouton **ENTER** .
2. Appuyez sur les bouton ▲ ou ▼ pour sélectionner "Sous-titres", puis appuyez sur le bouton **ENTER** .
3. Appuyez sur les boutons **ENTER**  pour sélectionner "Sous-titres". Appuyez sur les bouton ▲ ou ▼ pour sélectionner "On", puis appuyez sur le bouton **ENTER** .
4. Appuyez sur les bouton ▲ ou ▼ pour sélectionner "Mode ss-titres codés", puis appuyez sur le bouton **ENTER** . Utilisez les bouton ▲ ou ▼ pour sélectionner le sous-menu de votre choix (Par défaut, Service1 à Service6, CC1 à CC4 ou Texte1 à Texte4), puis appuyez sur le bouton **ENTER** .

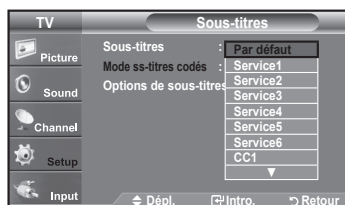

5. Appuyez sur les bouton ▲ ou ▼ pour sélectionner "Options de sous-titres", puis appuyez sur le bouton **ENTER** .

- > La fonction "Options de sous-titres" n'est disponible que lorsque les paramètres "Service1~Service6" peuvent être sélectionnés en "Mode ss-titres codés".
- > Les paramètres service1 à 6 en mode Sous-titres numériques ne sont pas tous jours disponibles, suivant le système de diffusion utilisé.



6. Appuyez sur les bouton ▲ ou ▼ pour sélectionner "Format", puis appuyez sur le bouton **ENTER** . Appuyez sur les bouton ▲ ou ▼ pour sélectionner l'option de sous-titres souhaitée, puis appuyez sur le bouton de **ENTER** . Appuyez sur les bouton ▲ ou ▼ pour sélectionner les options de sous-menu souhaitées (voir options ci-dessous), puis appuyez sur **ENTER** .

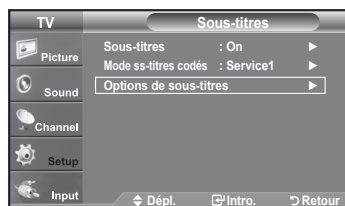

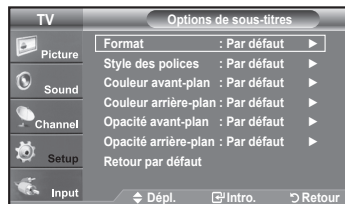

Appuyez sur le bouton **EXIT** pour quitter.

- > La disponibilité des sous-titres dépend du programme diffusé.
- > La valeur "Par défaut" correspond à la configuration standard choisie par le fournisseur.
- > Le premier plan et l'arrière plan ne peuvent pas être configurés avec la même couleur.
- > Les opacités de premier plan et d'arrière-plan ne peuvent pas être toutes deux transparentes.



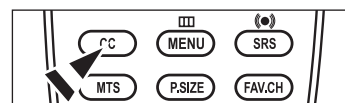



- **Format:** Cette option peut prendre les valeurs suivantes: Par défaut, Petit, Standard et Grand. La valeur par défaut est "Standard".
- **Style des polices:** Cette option peut prendre les valeurs suivantes: Par défaut, Style0 à Style7. Vous pouvez modifier la police. La valeur par défaut est "Style0".
- **Couleur avant-plan:** Cette option peut prendre les valeurs suivantes: Par défaut, Blanc, Noir, Rouge, Vert, Bleu, Jaune, Magenta et Cyan. Vous pouvez modifier la couleur des caractères. La valeur par défaut est "Blanc".
- **Couleur arrière-plan:** Cette option peut prendre les valeurs suivantes: Par défaut, Blanc, Noir, Rouge, Vert, Bleu, Jaune, Magenta et Cyan. Vous pouvez modifier la couleur des sous-titres. La valeur par défaut est "Noir".
- **Opacité avant-plan:** Cette option peut prendre les valeurs suivantes: Par défaut, Transparent, Translucide, Opacifié et Luminescence. Vous pouvez modifier l'opacité des caractères.
- **Opacité arrière-plan:** Cette option peut prendre les valeurs suivantes: Par défaut, Transparent, Translucide, Opacifié et Luminescence. Vous pouvez modifier l'opacité d'arrière-plan des sous-titres.
- **Retour par défaut:** Cette option permet de restaurer la valeur par défaut des paramètres suivants: Format, Style des polices, Couleur avant-plan, Couleur arrière-plan, Opacité avant-plan et Opacité arrière-plan.



-  Appuyez sur la touche **CC** de la télécommande pour régler la fonction des sous-titres à "On" ou "Off".

Réglage de la mélodie de mise sous/hors tension du téléviseur

Vous pouvez choisir et configurer une mélodie qui se déclenchera à la mise en marche et à l'arrêt du téléviseur.

1. Appuyez sur le bouton **MENU** pour afficher le menu.
Appuyez sur les bouton ▲ ou ▼ pour sélectionner "Configuration", puis appuyez sur le bouton **ENTER** .
2. Appuyez sur les bouton ▲ ou ▼ pour sélectionner "Réglages externes", puis appuyez sur le bouton **ENTER** .
3. Appuyez sur les bouton ▲ ou ▼ pour sélectionner "Mélodie", puis appuyez sur le bouton **ENTER** .
4. Appuyez sur le bouton ▲ ou ▼ pour sélectionner "Off", "Basse", "Moyen" ou "Haute". Appuyez sur le bouton **ENTER** .

- ♦ **Off**: Désactive la fonction Mélodie.
- ♦ **Basse**: Règle le volume Mélodie au niveau bas.
- ♦ **Moyen**: Règle le volume Mélodie au niveau moyen.
- ♦ **Haute**: Règle le volume Mélodie au niveau élevé.

Appuyez sur le bouton **EXIT** pour quitter.

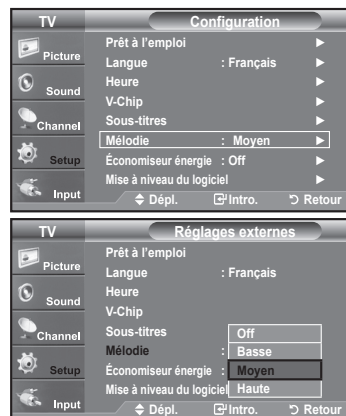

➤ La mélodie est inaudible

- Lorsque le téléviseur n'émet aucun son parce que l'on a appuyé sur la touche **MUTE**.
- Lorsque le téléviseur n'émet aucun son parce que le volume a été réduit au minimum à l'aide de la touche **VOL** .
- Lorsque le téléviseur est éteint au moyen de la minuterie.



Fonction économiseur d'énergie

Cette option permet de régler la luminosité de l'écran afin de réduire la consommation d'énergie. Lorsqu'on regarde la télévision le soir, il faut régler l'option du mode "Économiseur énergie" à "Haute" pour réduire la fatigue oculaire et la consommation d'énergie.

1. Appuyez sur le bouton **MENU** pour afficher le menu.
Appuyez sur les bouton ▲ ou ▼ pour sélectionner "Configuration", puis appuyez sur le bouton **ENTER** .
 2. Appuyez sur les bouton ▲ ou ▼ pour sélectionner "Économiseur énergie", puis appuyez sur le bouton **ENTER** .
- Choisir l'option requise ("Off", "Basse", "Moyen", "Haute") en appuyant sur la touche ▲ ou ▼.
Appuyez sur le bouton **ENTER** .

- **Off** : Désactive la fonction Économiseur d'énergie.
- **Basse** : Règle le téléviseur au mode d'économie d'énergie bas.
- **Moyen** : Règle le téléviseur au mode d'économie d'énergie moyen.
- **Haute** : Règle le téléviseur au mode d'économie d'énergie élevé.

Appuyez sur le bouton **EXIT** pour quitter.

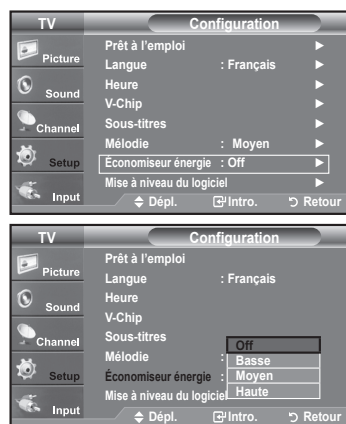

Mise à niveau du logiciel

Ultérieurement, Samsung mettra à disposition des mises à niveau pour le logiciel du téléviseur. Contacter le centre d'appel Samsung au 1-800-SAMSUNG (726-7864) pour obtenir de l'information sur le téléchargement des mises à jour et sur l'utilisation d'une clé USB. Les mises à jour sont accessibles par le branchement d'une clé USB dans le port USB situé sur le téléviseur.

1. Branchez un lecteur USB contenant la mise à niveau du logiciel aux prises **SERVICE** situées sur la partie arrière du téléviseur.
2. Appuyez sur la touche **MENU**
Appuyez sur la touche ▲ ou ▼ pour choisir Configuration, puis sur **ENTER**.
3. Appuyez sur les bouton ▲ ou ▼ pour sélectionner "Mise à niveau du logiciel", puis appuyez sur le bouton **ENTER**.
4. Appuyez sur le bouton **ENTER**.
L'affichage du message "Recherche de la clé USB...Cela peut prendre jusqu'à 30 secondes."
5. L'affichage du message "Remplacer la version xxxx par la version xxxx? L'appareil se réinitialise après la mise à jour."
Appuyez sur les bouton ◀ ou ▶ pour sélectionner "Oui", puis appuyez sur le bouton **ENTER**.

Veillez à ne pas interrompre l'alimentation ou retirer le lecteur USB pendant que la procédure de mise à niveau est en cours. Le téléviseur se désactivera et réactivera automatiquement une fois la mise à niveau terminée. Veuillez vérifier la version du logiciel une fois que la mise à niveau est terminée. Au moment de la mise à niveau du logiciel, les réglages vidéo et audio effectués seront remplacés par les réglages par défaut (définis en usine). Nous vous recommandons de noter vos réglages afin de pouvoir les rétablir facilement après la mise à niveau.

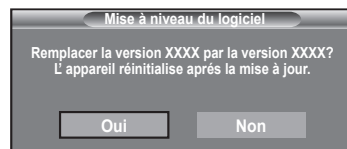
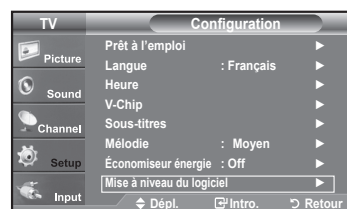
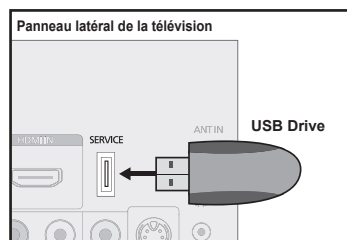

Annexe

Identification des problèmes

En cas de problème, consultez d'abord la liste des problèmes potentiels et leurs solutions.

Si aucun de ces conseils ne permet de corriger le problème, communiquer avec le service à la clientèle de Samsung en composant le 1-800-SAMSUNG.

Problème	Solution possible
Image de qualité médiocre.	Essayez une autre canal. Réglez l'antenne. Vérifiez tous les branchements.
Son de qualité médiocre.	Essayez une autre canal. Réglez l'antenne.
Aucune image ou aucun son.	Essayez une autre canal. Appuyez sur le bouton SOURCE. Vérifiez que la télévision est branchée. Vérifiez les branchements de l'antenne.
Il n'y a pas de son ou le son est trop bas alors que le volume est réglé au maximum.	Dans un premier temps, vérifiez le volume pour les éléments branchés sur votre téléviseur (récepteur de diffusion numérique, DTV, DVD, récepteur de diffusion par câble, magnétoscope, etc.). Puis, réglez le volume du téléviseur en conséquence.
L'image roule verticalement.	Vérifiez tous les branchements des câbles.
La télévision fonctionne irrégulièrement.	Débranchez la télévision pendant 30 secondes puis essayez de nouveau.
Le téléviseur ne s'allume pas.	Vérifiez que la prise électrique fonctionne correctement.
Dysfonctionnement de la télécommande.	Remplacez les piles de la télécommande. Nettoyez la partie supérieure de la télécommande (fenêtre de transmission). Vérifiez les bornes de la batterie.
Message 'Vérifier signal câble.'	Assurez-vous que le câble d'interface est solidement branché aux sources PC.
Message 'Mode non disponible'.	Vérifier la résolution maximale et la fréquence vidéo de l'appareil raccordé. Comparez ces valeurs aux données des modes.
Problème d'écran en diffusion numérique.	Vérifiez la puissance du signal numérique et l'entrée de l'antenne.
L'image est trop claire ou trop sombre.	Réglez la luminosité et le contraste. Utilisez la fonction de réglage fin.
Barres noires à l'écran.	Assurez-vous que votre réception est en haute définition (HD). Les stations des canaux à haute définition émettent parfois en signaux à définition standard (SD), ce qui peut causer la formation de barres noires. Réglez votre câblesélecteur ou récepteur satellite sur le mode Étirer ou format large pour éliminer les barres.
L'image a une teinte rouge/verte ou rose.	Assurez-vous que les câbles pour composants sont branchés aux prises correspondantes.
Le mode Sous-titres ne fonctionne pas.	Si vous utilisez un câblesélecteur ou un récepteur satellite, vous devez régler le mode Sous-titres sur le récepteur et non sur le téléviseur.
Image embrouillée	Le logiciel de votre câblesélecteur a besoin d'une mise à niveau. Communiquez avec votre câblodistributeur.
Images fantômes	La raison peut être une incompatibilité avec votre câblesélecteur. Pour supprimer ce problème, branchez les câbles pour composants.

Problème	Solution possible						
Des barres horizontales et clignotent, scintillent ou tremblent sur l'image.	Ajustez la fonction de réglage de base, puis réglez la fonction de réglage fin.						
Des barres verticales et clignotent, scintillent ou tremblent sur l'image.	Ajustez la fonction de réglage de base, puis réglez la fonction de réglage fin.						
L'écran est noir et l'Indicateur d'alimentation clignote.	A partir de votre ordinateur, vérifiez: l'alimentation, le câble signal. La télévision est en mode gestion d'énergie. Déplacez la souris de l'ordinateur ou appuyez sur n'importe quelle touche du clavier.						
Il est possible que l'image ne soit pas stable et qu'elle donne l'impression de vibrer lorsqu'un ordinateur est connecté à l'entrée PC.	Si le réglage est incorrect, utilisez le programme utilitaire de votre ordinateur pour modifier les paramètres d'affichage. > Votre télévision prend en charge les fonctions d'affichage multiscan dans le domaine de fréquence suivant: <table border="1" data-bbox="450 511 1232 647"> <tbody> <tr> <td>Fréquence horizontale (kHz)</td> <td>30~60</td> </tr> <tr> <td>Fréquence verticale (Hz)</td> <td>60~75</td> </tr> <tr> <td>Taux de rafraîchissement maxi (60 Hz)</td> <td>LN19A450C1D, LN19A451C1D: 1440 X 900 LN22A450C1D, LN22A451C1D: 1680 X1050</td> </tr> </tbody> </table>	Fréquence horizontale (kHz)	30~60	Fréquence verticale (Hz)	60~75	Taux de rafraîchissement maxi (60 Hz)	LN19A450C1D, LN19A451C1D: 1440 X 900 LN22A450C1D, LN22A451C1D: 1680 X1050
Fréquence horizontale (kHz)	30~60						
Fréquence verticale (Hz)	60~75						
Taux de rafraîchissement maxi (60 Hz)	LN19A450C1D, LN19A451C1D: 1440 X 900 LN22A450C1D, LN22A451C1D: 1680 X1050						
L'image n'est pas centrée sur l'écran.	Réglez la position horizontale et verticale. Ne réglez pas la position de l'écran en Signal Numérique.						
L'image semble déformée dans un angle de l'écran.	Si la fonction "Numér. seul." est sélectionnée avec certains appareils externes, l'image peut sembler déformée dans un angle de l'écran. Ce dommage est causé par les appareils externes et non par le téléviseur.						
Le message 'rétablit tous les paramètres aux réglages prédéfinis' s'affiche.	Ce message s'affiche lorsqu'on maintient la touche EXIT enfoncée pendant quelques instants. Les paramètres sont rétablis aux réglages prédéfinis en usine.						

L'écran TFT LCD utilise un affichage constitué de pixels secondaires (LN19A450C1D, LN19A451C1D: 3 888 000 / LN22A450C1D, LN22A451C1D: 5 292 000) nécessitant une technologie sophistiquée. Cependant, il se peut qu'il y ait à l'écran quelques pixels lumineux ou noirs. Ces pixels n'ont aucun impact sur les performances de ce produit.

Réglage du socle (LN19A450C1D, LN19A451C1D)

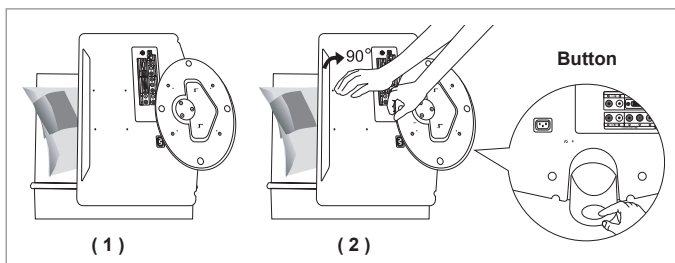

1. Placez la partie avant du téléviseur sur une table, en posant l'écran sur un chiffon doux ou un coussin, comme illustré à la figure (1).
- Alignez le bas du téléviseur le long du bord de la table.
2. Appuyez sur l'arrière du téléviseur, au centre. Réglez le pied comme illustré à la figure (2) tout en appuyant sur le bouton à l'arrière du pied.
3. Placez le téléviseur sur la table, de manière stable.

Réglage de l'angle du téléviseur (LN19A450C1D, LN19A451C1D)

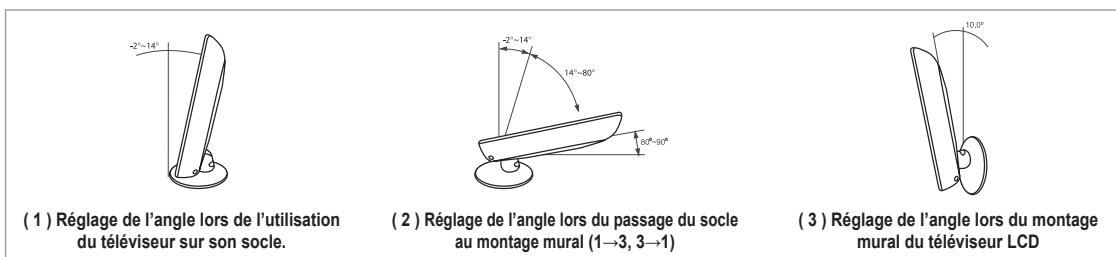

(1) Réglage de l'angle lors de l'utilisation du téléviseur sur son socle.

(2) Réglage de l'angle lors du passage du socle au montage mural (1→3, 3→1)

(3) Réglage de l'angle lors du montage mural du téléviseur LCD

➤ Lorsque vous réglez le pied, appuyez sur le bouton situé à l'arrière.

1. La figure (1) illustre l'angle de réglage ($-2^{\circ}\sim 14^{\circ}$) lorsque vous utilisez le téléviseur LCD sur son socle.
Un angle trop important peut faire basculer le téléviseur LCD et l'endommager.
2. La figure (2) illustre l'angle de réglage ($14^{\circ}\sim 80^{\circ}$) lorsque vous faites passer le téléviseur LCD du socle au montage mural.
3. La figure (3) illustre l'angle de réglage ($0^{\circ}\sim 10^{\circ}$) lorsque vous utilisez le téléviseur LCD en montage mural.

➤ Vous entendrez un "clic" lors du passage de l'angle de 1 à 2 ou de 3 à 2.

Installation du kit de montage mural (LN19A450C1D, LN19A451C1D)

Les accessoires de montage mural (vendus séparément) vous permettent de fixer votre téléviseur au mur. Pour plus d'informations sur l'installation du kit de montage mural, reportez-vous aux instructions fournies avec les composants du kit. Faites appel à un technicien pour obtenir de l'assistance lors de l'installation du support mural. Samsung Electronics ne saurait être tenu pour responsable de tout dommage subi par le produit ou de toute blessure sur vous-même ou une autre personne dans le cas où vous choisiriez d'installer le téléviseur vous-même.

Installation de dispositifs de montage conformes VESA (LN19A450C1D, LN19A451C1D)

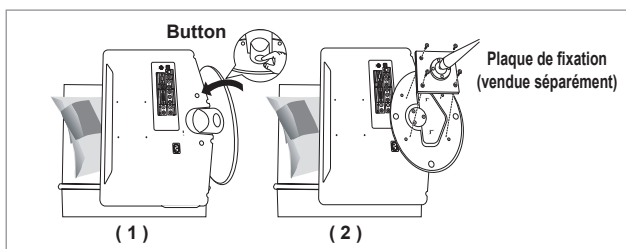

1. Placez le téléviseur sur la table, écran vers le bas, sur un chiffon doux ou un coussin.
2. Réglez le pied en appuyant sur le bouton situé à l'arrière.
3. Alignez le patin de montage (non fourni) sur les trous situés au bas du socle et fixez le patin à l'aide des quatre vis fournies avec la base de type bras articulé, le support mural ou autre (non fournis).

Utilisation des caches décoratifs (LN19A450C1D, LN19A451C1D)

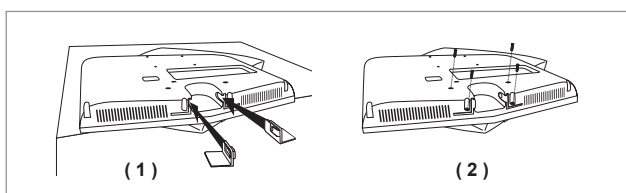

1. Lors de l'installation murale du téléviseur sans support, insérez les caches décoratifs dans les orifices, comme illustré (1).
2. Fixez-les ensuite au moyen de 4 vis, comme illustré (2).

Installation du support

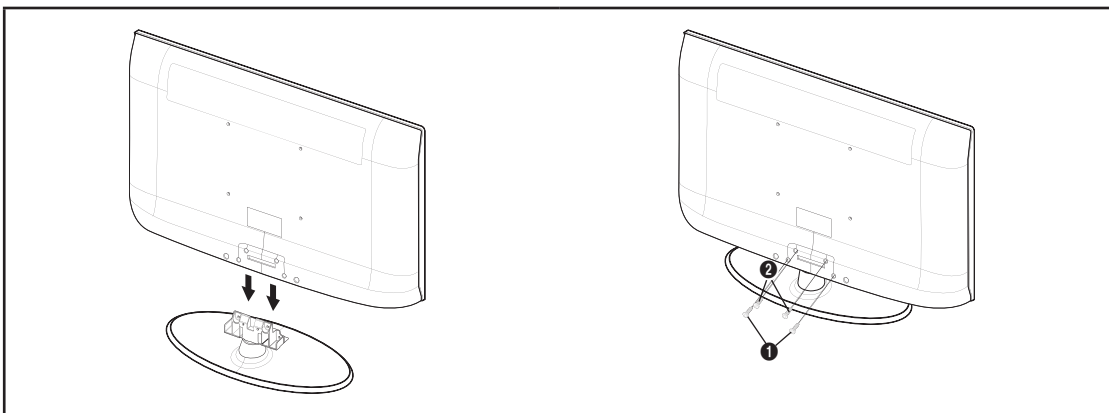

1. Connecter le téléviseur et le support.
 - Deux personnes ou plus devraient porter le téléviseur.
 - S'assurer de bien distinguer le devant et l'arrière du support lors de l'assemblage.
 - Pour être sûr que le téléviseur est installé sur le support au niveau approprié, ne pas exercer de pression excessive sur les côtés supérieurs droit et gauche du téléviseur.
2. Resserrer les deux vis à la position ❶ puis resserrer les deux (2) vis à la position ❷.
 - Placer l'appareil à la verticale puis resserrer les vis. Si l'on resserre les vis lorsque le téléviseur est en position horizontale, il pourrait pencher vers un côté.

Démonter la base

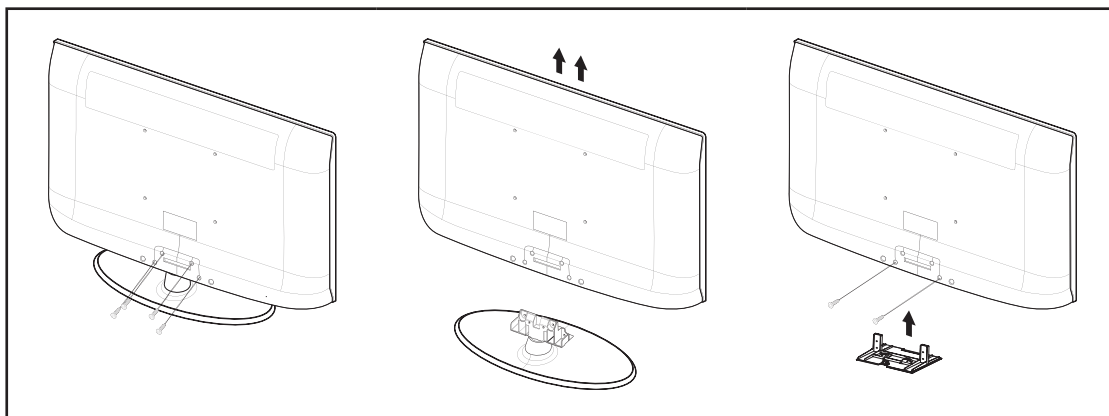

1. Retirez les 4 vis à l'arrière de la télévision.
2. Séparer le support et le téléviseur.
 - Deux personnes ou plus devraient porter le téléviseur.
3. Placer le couvercle sur l'orifice inférieur.

Spécifications du jeu d'installation murale (VESA)

Installez votre support mural sur un mur massif perpendiculaire au plancher.
 Pour le fixer à d'autres matériaux, veuillez communiquer avec votre détaillant.
 Si vous l'installez au plafond ou sur un mur incliné, il risque de tomber et de causer des blessures.

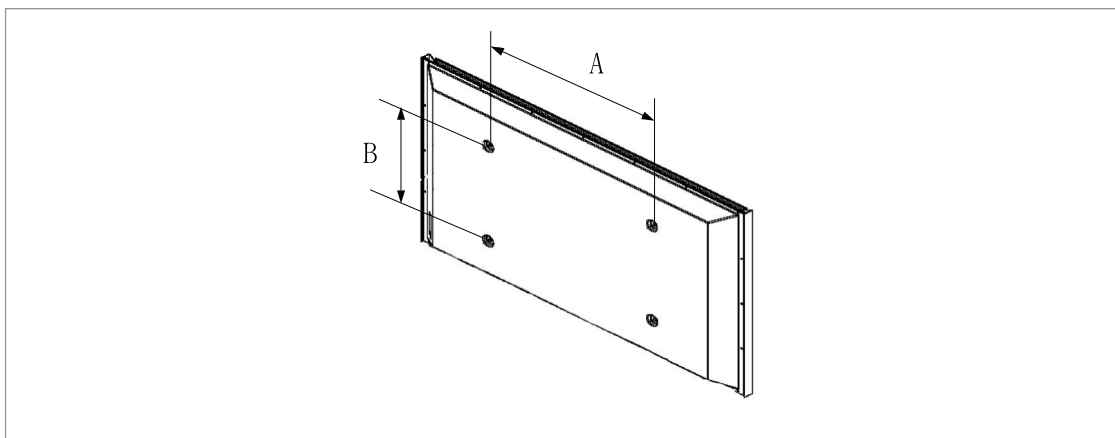

Type de produit	pouces	Spéc. VESA (A * B)	Vis standard	Quantité
LCD-TV	23~ 26	200 * 100	M4	4
	32 ~ 40	200 * 200	M6	
	46 ~ 52	600 * 400	M8	
	57	700 * 400 (Pas de spécifications VESA)		
	57 ~ 70	800 * 400		
	80 ~	1400 * 800		
PDP-TV	42 ~ 50	600 * 400	M8	4
	55 ~ 70	800 * 400		
	63	Pas de spécifications VESA		6
	80 ~	1400 * 800		4

- Les dimensions standard pour les ensembles de fixation murale figurent dans le tableau ci-dessus.
- Un manuel d'installation détaillée et toutes les pièces nécessaires à l'assemblage sont comprises avec l'achat de notre jeu d'installation murale.
- Ne pas utiliser de vis plus longues que les dimensions standard : elles pourraient endommager l'intérieur du téléviseur.
- En ce qui a trait aux supports muraux qui ne sont pas conformes aux spécifications de vis standard VESA, la longueur des vis peut différer selon leurs spécifications.
- N'utilisez pas de vis non conformes aux spécifications de vis standard VESA.
 Ne serrez pas trop les vis, cela pourrait endommager le produit ou en provoquer la chute et causer des blessures.
 Samsung décline toute responsabilité dans le cas où de tels accidents se produisent.
- Samsung ne saurait être tenu responsable des dommages au produit ou des blessures occasionnés par l'utilisation d'un support mural autre que VESA ou non recommandé, ou si le consommateur ne suit pas les instructions d'installation du produit.
- Nos modèles de 145 cm (57 po) et 160 cm (63 po) ne sont pas conformes aux spécifications VESA. Par conséquent, vous devez utiliser notre ensemble de fixation conçu pour ces modèles.
- Lors du montage, l'inclinaison du téléviseur ne doit pas dépasser 15°.



N'installez pas votre kit de montage mural lorsque votre téléviseur est en fonctionnement. Une blessure par choc électrique pourrait en résulter.

Utilisation du verrouillage Kensington antivol (en fonction du modèle)

Le verrouillage Kensington est un dispositif utilisé pour fixer physiquement le système dans le cas d'une utilisation dans un endroit public. Le dispositif de verrouillage doit être acheté séparément. L'aspect et la méthode de verrouillage peuvent différer de l'illustration en fonction du fabricant. Reportez-vous au manuel fourni avec le verrouillage Kensington pour une utilisation correcte.

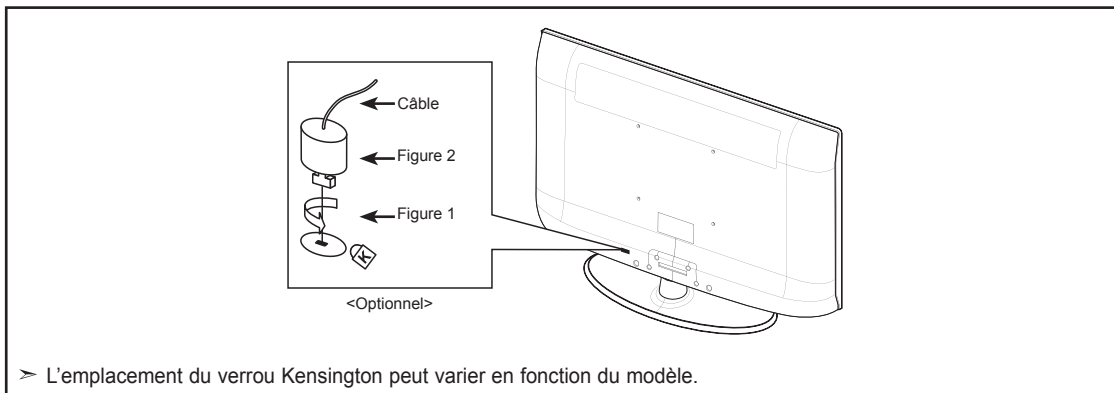

1. Insérez le dispositif de verrouillage dans la fente Kensington de la télévision LCD (Figure 1) et tournez-le dans le sens de verrouillage (Figure 2).
2. Branchez le câble du verrouillage Kensington.
3. Fixez le verrouillage Kensington sur un bureau ou tout autre objet lourd inamovible.

Spécifications

Modèle	LN19A450C1D, LN19A451C1D	LN22A450C1D, LN22A451C1D
Taille de l'écran (diagonale)	19 pouces	22 pouces
Résolution PC	1440 x 900 @ 60 Hz	1680 x 1050 @ 60 Hz
Son Sortie	3W x 2	3W x 2
Dimensions (WxDxH) TV Avec support	477,1 X 57,5 X 348,6 mm (18,8 X 2,3 X 13,7 pouces) 477,1 X 180,2 X 387 mm (18,8 X 7,1 X 15,2 pouces)	557,8 X 66,5 X 406,9 mm (22,0 X 2,6 X 16,0 pouces) 557,8 X 216 X 452,9 mm (22,0 X 8,5 X 17,8 pouces)
Poids Avec support Sans support	5,2 kg (11,5lbs) 4,7 kg (10,4lbs)	7,3 kg (16,1lbs) 5,9 kg (13,0lbs)
Considérations environnementales Température de fonctionnement Humidité au cours du fonctionnement Température de stockage Humidité du stockage	50°F à 104°F (10°C à 40°C) 10% à 80%, sans condensation -4°F à 113°F (-20°C à 45°C) 5% à 95%, sans condensation	50°F à 104°F (10°C à 40°C) 10% à 80%, sans condensation -4°F à 113°F (-20°C à 45°C) 5% à 95%, sans condensation
Socle orientable (Gauche/Droite)	-0° ~ 0°	-0° ~ 0°

- Le design et les spécifications peuvent changer sans préavis.
- Ce périphérique est un appareil numérique de classe B.
- Pour les caractéristiques d'alimentation et de consommation électrique, voir l'étiquette fixée au produit.