



**Contact SAMSUNG WORLD-WIDE**

If you have any questions or comments relating to Samsung products, please contact the SAMSUNG customer care center.

**Comment contacter Samsung dans le monde**

Si vous avez des suggestions ou des questions concernant les produits Samsung, veuillez contacter le Service Consommateurs Samsung.

**Contacte con SAMSUNG WORLD-WIDE**

Si tiene alguna pregunta o comentario referente a nuestros productos, por favor contacte con nuestro Servicio de Atención al Cliente.

Country	Customer Care Center ☎	Web Site	Address
CANADA	1-800-SAMSUNG (7267864)	www.samsung.com/ca	Samsung Electronics Canada Inc., Customer Service 55 Standish Court Mississauga, Ontario L5R 4B2 Canada
			Samsung Electronique Canada Inc., Service à la Clientèle 55 Standish Court Mississauga, Ontario L5R 4B2 Canada
U.S.A	1-800-SAMSUNG (7267864)	www.samsung.com	Samsung Electronics America, Inc. 105 Challenger Road Ridgefield Park, NJ 07660-0511



**LN-S2352W**

**TFT-LCD TELEVISION**

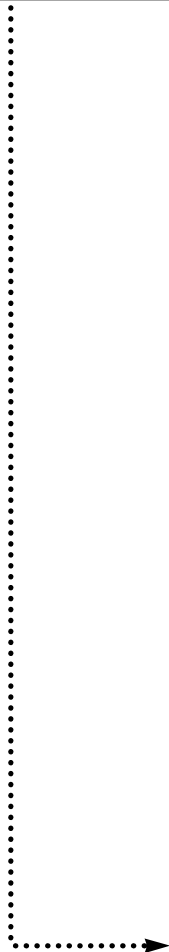

# Owner's Instructions

This device is a Class B digital apparatus.

Register your product at  
[www.samsung.com/global/register](http://www.samsung.com/global/register)

#### Precautions When Displaying a Still Image

A still image may cause permanent damage to the TV screen.

- Do not display a still image on the LCD panel for more than 2 hours as it can cause screen image retention.

This image retention is also known as "screen burn".

To avoid such image retention, reduce the degree of brightness and contrast of the screen when displaying a still image.

-  Watching the LCD TV in 4:3 format for a long period of time may leave traces of borders displayed on the left, right and center of the screen caused by the difference of light emission on the screen.  
Playing a DVD or a game console may cause a similar effect to the screen.  
Damages caused by the above effect are not covered by the Warranty.
- Displaying still images from Video games and PC for longer than a certain period of time may produce partial after-images.  
To prevent this effect, reduce the 'brightness' and 'contrast' when displaying still images.

#### Précautions à prendre lors de l'affichage d'une image fixe

Une image fixe peut causer des dommages irrémédiables à l'écran du téléviseur.

- N'affichez pas une image fixe sur l'écran LCD plus de 2 heures. Cela pourrait provoquer une rémanence de l'image à l'écran.

Cette rémanence de l'image est également appelée "brûlure de l'écran".

Pour éviter une telle rémanence de l'image à l'écran, réduisez la luminosité et le contraste de l'écran lorsque vous laissez une image fixe affichée.

-  Regarder l'écran LCD du téléviseur en format 4:3 pendant une longue période peut laisser des traces de bordures à gauche, à droite et au centre de l'écran, à cause de la différence d'émission de lumière sur l'écran.  
La lecture d'un DVD ou l'utilisation d'une console de jeu peut avoir un effet similaire sur l'écran.  
Les dommages provoqués par les effets qui précèdent ne sont pas couverts par la garantie.
- L'affichage d'images fixes de jeux vidéo et d'ordinateurs pendant plus longtemps qu'une période spécifique peut provoquer des rémanences.  
Pour éviter cela, réduisez la "luminosité" et le "contraste" lors de l'affichage d'images fixes.

#### Precauciones al mostrar en la pantalla una imagen fija

La imagen fija puede causar daños permanentes en la pantalla del televisor.

- No deje una imagen fija en la pantalla LCD durante más de dos horas ya que se podría producir una retención de la imagen en la pantalla. Este fenómeno de retención de imágenes también se denomina "quemadura de pantalla".

Para evitar que se produzca esa persistencia de la imagen, reduzca el nivel de luminosidad y de contraste de la pantalla cuando muestre imágenes fijas.

-  El uso del televisor LCD en formato 4:3 durante un tiempo prolongado puede dejar rastros de bordes en las partes izquierda, derecha y central de la pantalla debido a las diferencias en la emisión luminica de la pantalla.  
La reproducción de un DVD o el uso de una consola de videojuegos pueden provocar un efecto similar en la pantalla.  
Reproducir un DVD o una videoconsola puede causar un efecto similar en la pantalla. La garantía no cubre estos daños.
- Ver imágenes fijas de videojuegos y PC durante más tiempo del indicado puede producir restos de imágenes parciales.  
Para evitar este efecto, reduzca el 'brillo' y el 'contraste' cuando vea imágenes fijas.

# Contents

## GENERAL INFORMATION

■ List of Features .....	2
■ Accessories .....	2
■ Installing the Stand .....	2
■ Installing the Wall Mount Kit .....	2
■ Viewing the Control Panel.....	3
■ Viewing the Connection Panel.....	4
■ Viewing the Remote Control .....	5
■ Installing Batteries in the Remote Control .....	6

## CONNECTIONS

■ Connecting VHF and UHF Antennas .....	6
■ Connecting Cable TV .....	7
■ Connecting a VCR .....	8
■ Connecting an S-VHS VCR .....	8
■ Connecting a DVD Player.....	9
■ Connecting a DVD Player/Set-Top Box via DVI .....	9
■ Connecting a DVD Player/Set-Top Box via HDMI .....	10
■ Connecting a PC.....	10

## OPERATION

■ Turning the TV On and Off.....	11
■ Plug and Play Feature .....	11
■ Changing Channels .....	12
■ Adjusting the Volume .....	12
■ Viewing the Display.....	12
■ Selecting the Video Signal-source .....	13
■ Storing Channels Automatically .....	13
■ Storing Channels Manually .....	13

## PICTURE CONTROL

■ Using Automatic Picture Settings .....	14
■ Customizing the Picture .....	14
■ Adjusting the Color Tone.....	14
■ Resetting the Picture Settings to the Factory Defaults .....	15
■ Changing the Picture Size .....	15
■ Setting the Digital Noise Reduction (Digital NR) .....	15
■ Dynamic Contrast.....	15
■ Viewing Picture-in-Picture .....	16

## SOUND CONTROL

■ Using Automatic Sound Settings .....	16
■ Customizing the Sound .....	17
■ Choosing a Multi-Channel Sound (MTS) Soundtrack .....	17
■ Using the Auto Volume .....	17
■ Listening to the Sound of the Sub (PIP) Picture .....	17
■ Resetting the Sound Settings to the Factory defaults .....	17

## TIME SETTING

■ Setting the Clock .....	18
■ Setting the Sleep Timer .....	18
■ Setting the On/Off Timer .....	18

## FUNCTION DESCRIPTION

■ Using the V-Chip.....	19
■ Selecting a Menu Language.....	21
■ Using Game mode.....	21
■ Viewing Closed Captions .....	21
■ Using the Energy Saving Feature .....	22
■ Setting the Blue Screen Mode.....	22
■ Selecting the Melody .....	22
■ Selecting the Source .....	22
■ Editing the Input Source Name .....	22

## PC DISPLAY

■ Setting Up Your PC Software (Based on Windows XP).....	23
■ Display Modes .....	23
■ Setting up the TV with your PC .....	24

## TROUBLESHOOTING

■ Identifying Problems .....	25
------------------------------	----

## APPENDIX

■ Specifications .....	25
------------------------	----



## General Information

### List of Features

- Adjustable picture settings that can be stored in the TV's memory.
- Dynamic Contrast: Automatically detects the input visual signal and adjusts to create optimum contrast.
- Automatic timer to turn the TV on and off.
- A special sleep timer.
- V-Chip function.

### Accessories

Please make sure the following items are included with your LCD TV. If any items are missing, contact your dealer.

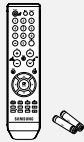

Remote Control & Batteries (AAA x 2)  
(BN59-00518A)

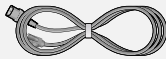

Power Cord  
(3903-000144)



Cleaning Cloth  
(BN63-01798A)



Cover-Bottom  
(BN63-02323C)



Stand  
(BN96-03358A)

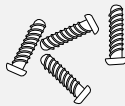

M4 X L16  
Stand Screw  
(6003-001324) x 4

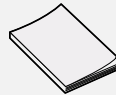

Owner's Instructions

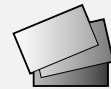

Warranty Card / Registration Card  
/Safety Guide Manual  
(Not available in all locations)

### Installing the Stand

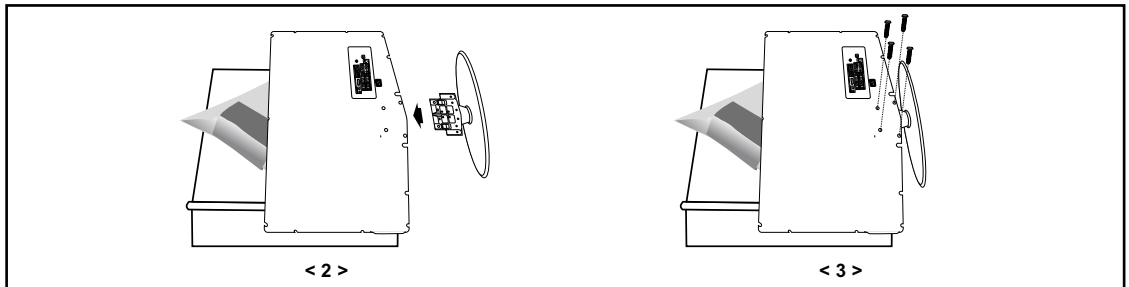

1. Place the TV faced down on a soft cloth or cushion on a table.
2. Put the stand into the hole at the bottom of the TV.
3. Insert screw into the hole indicated and tighten.

### Installing the Wall Mount Kit

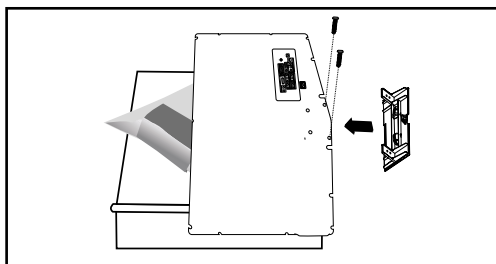

Wall mount items (sold separately) allow you to mount the TV on the wall. For detailed information on installing the wall mount, see the instructions provided with the Wall Mount items.

Contact a technician for assistance when installing the wall mounted bracket.

Samsung Electronics is not responsible for any damage to the product or injury to yourself or others if you elect to install the TV on your own.

- Remove the stand and cover the bottom hole with a cap and fasten with two screws.



## Viewing the Control Panel

The buttons on the lower-right panel control your TV's basic features, including the on-screen menu. To use the more advanced features, you must use the remote control.

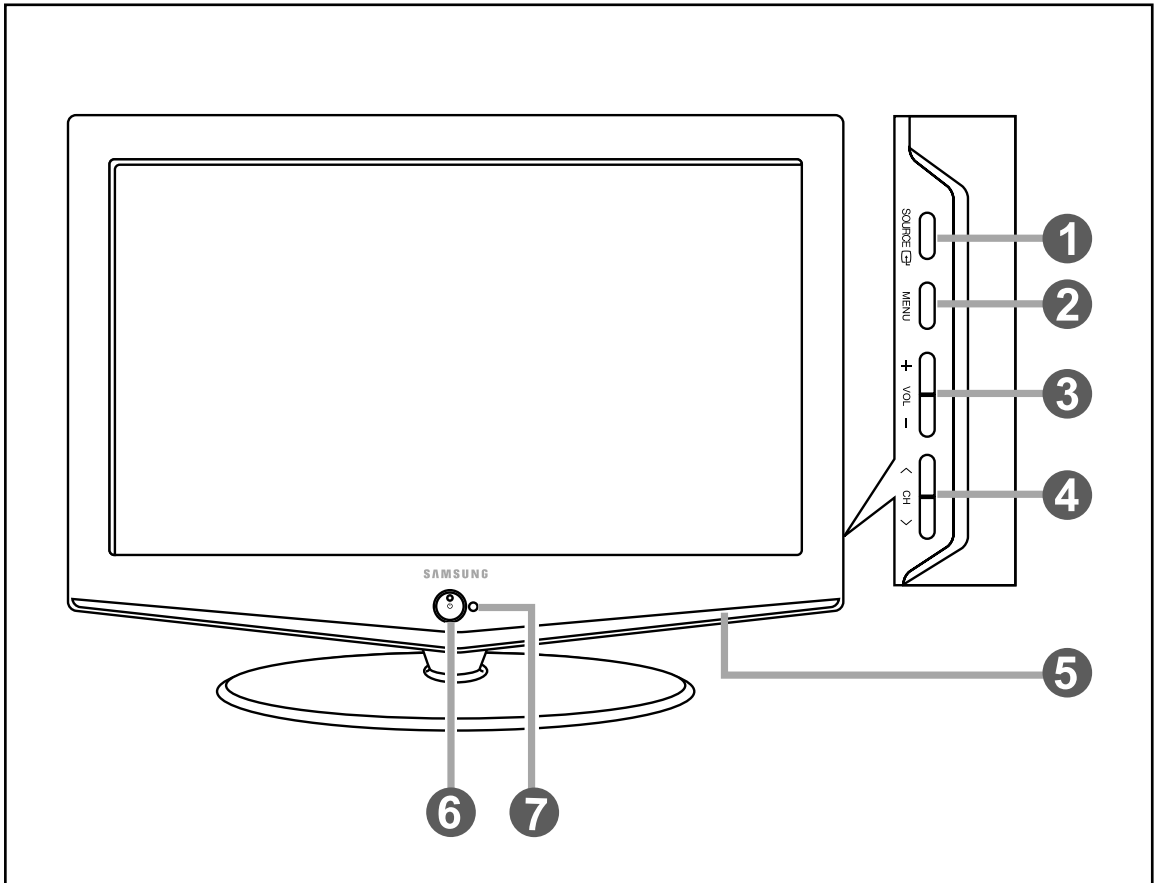

### ❶ SOURCE

Toggles between all the available input sources (TV, AV1, AV2, S-Video, Component1, Component2, PC, HDMI). In the on-screen menu, use this button as you use the **ENTER**  button on the remote control.

### ❷ MENU

Press to see an on-screen menu of your TV's features.

### ❸ + VOL -

Press to increase or decrease the volume. In the on-screen menu, use the + VOL - buttons as you use the ◀ and ▶ buttons on the remote control.

### ❹ < CH >

Press to change channels. In the on-screen menu, use the < CH > buttons as you use the ▼ and ▲ buttons on the remote control.

### ❺ SPEAKERS

### ❻ (POWER)

Press to turn the TV on and off.

### POWER INDICATOR

Blinks and turns off when the power is on and lights up in stand-by mode.

### ❼ REMOTE CONTROL SENSOR

Aim the remote control towards this spot on the TV.

## Viewing the Connection Panel

Use the rear panel jacks to connect A/V components that will be connected continuously, such as VCR or DVD players. For more information on connecting equipment, see pages 6-10.

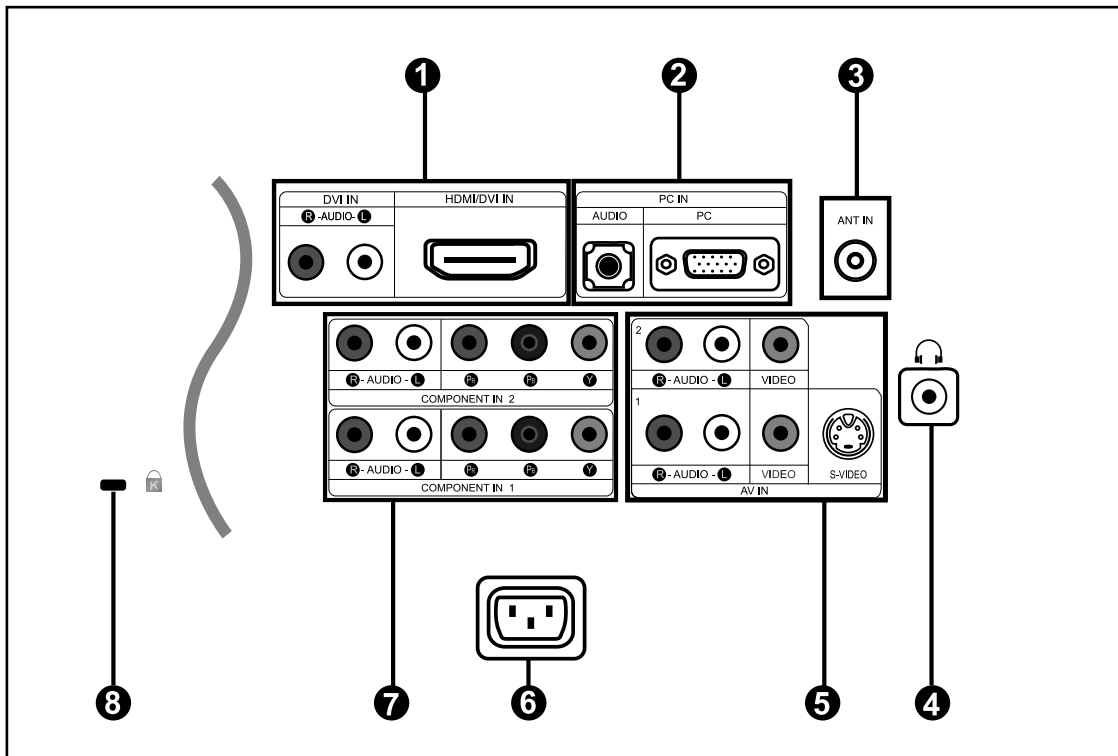

### 1 HDMI/DVI IN, DVI IN

Connect to the HDMI jack of a device with an HDMI output. Use the HDMI/DVI terminal for DVI connection to an external device. You should use the DVI to HDMI cable or DVI-HDMI adapter (DVI to HDMI) for video connection, and the DVI-IN 'R-AUDIO-L' terminal for audio.

- > **HDMI/DVI IN terminal does not support PC.**
- > No sound connection is needed for an HDMI to HDMI connection.

### 2 PC IN

Connect to the video and audio output jack on your PC.

### 3 ANT IN

Connect to an antenna or to a cable TV system.

### 4 HEADPHONE

Connect a set of external headphones for private listening.

### 5 AV IN

Video and audio inputs for external devices, such as a camcorder or VCR.

#### S-VIDEO

Connect an S-Video signal from a camcorder or VCR.

### 6 POWER INPUT

Connect the supplied power cord.

### 7 COMPONENT IN 1, 2

Connect component video/audio.

### 8 KENSINGTON LOCK

The Kensington lock (optional) is a device used to physically fix the system when used in a public place. If you want to use a locking device, contact the dealer where you purchased the TV.

## Viewing the Remote Control

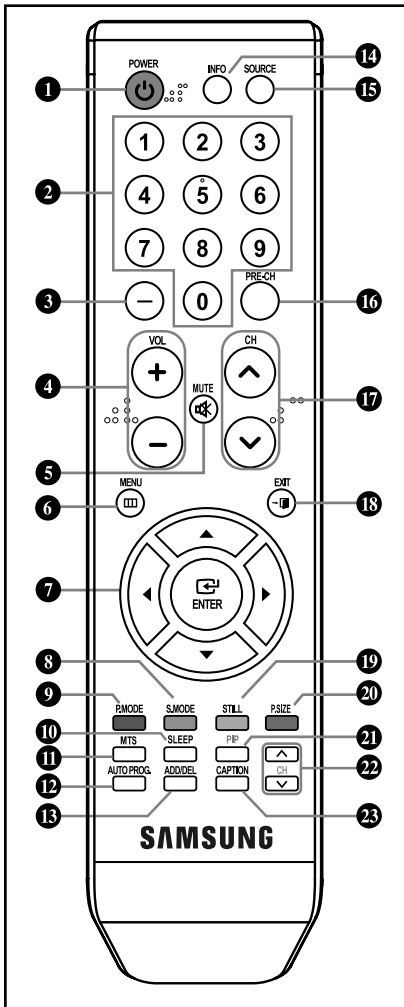

- ❶ Turns the TV on and off.
- ❷ Press to select channels directly on the TV.
- ❸ Press to select additional channels (digital and analog) being broadcast by the same station. For example, to select channel "54-3", press "54", then press "-" and "3".
- ❹ Press to increase or decrease the volume.
- ❺ Press to temporarily cut off the sound.
- ❻ Displays the main on-screen menu.
- ❼ Use to select on-screen menu items and change menu values.
- ❽ Adjust the TV sound by selecting one of the preset factory settings. (or selects your personal, customized sound settings)
- ❾ Adjust the TV picture by selecting one of the preset factory settings. (or selects your personal, customized picture settings)
- ❿ Press to select a time for the TV to turn off automatically.
- ⓫ Press to choose stereo, mono or Separate Audio Program (SAP) broadcast).
- ⓬ Press to automatically store selected TV/Cable channels.
- ⓭ Use to store and delete channels to/from memory.
- ⓮ Press to display information on the TV screen.
- ⓯ Input source selection
- ⓰ Returns to the previous channel.
- ⓱ Press CH  $\odot$  /  $\ominus$  buttons to change channels.
- ⓲ Press to exit the on-screen menu.
- ⓳ Press to stop the action during a particular scene. Press again to resume normal video.
- ⓴ Press to change the screen size.
- ⓵ Picture-in-Picture ON/OFF.
- ⓶ Displays the available channels in sequence. (These buttons change channels in the PIP window only.)
- ⓷ Press to set caption on/off.

➤ The performance of the remote control may be affected by bright light.

## Installing Batteries in the Remote Control

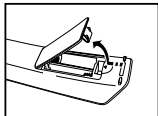

1. Lift the cover at the back of the remote control upward as shown in the figure.
2. Install two AAA size batteries.
  - Make sure to match the "+" and "-" ends of the batteries with the diagram inside the compartment.
3. Replace the cover.
  - Remove the batteries and store them in a cool, dry place if you won't be using the remote control for a long time. The remote control can be used up to about 23 feet from the TV. (Assuming typical TV usage, the batteries last for about one year.)

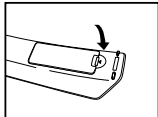
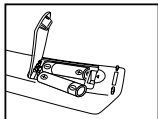

### ➤ If the remote control doesn't work, check the following:

1. Is the TV power on?
2. Are the plus and minus ends of the batteries reversed?
3. Are the batteries drained?
4. Is there a power outage, or is the power cord unplugged?
5. Is there a special fluorescent light or neon sign nearby?

## Connections

### Connecting VHF and UHF Antennas

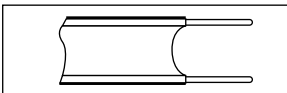

If your antenna has a set of leads that look like this, see "Antennas with 300 Ω Flat Twin Leads" below.

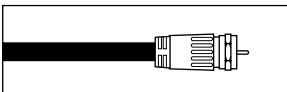

If your antenna has one lead that looks like this, see "Antennas with 75 Ω Round Leads".

If you have two antennas, see "Separate VHF and UHF Antennas".

#### Antennas with 300 Ω Flat Twin Leads

If you are using an off-air antenna (such as a roof antenna or "rabbit ears") that has 300 Ω twin flat leads, follow the directions below.

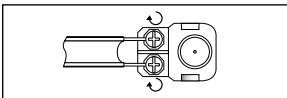

1. Place the wires from the twin leads under the screws on a 300-75 Ω adapter (not supplied). Use a screwdriver to tighten the screws.

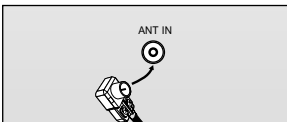

2. Plug the adaptor into the ANT IN terminal on the back of the TV.

#### Antennas with 75 Ω Round Leads

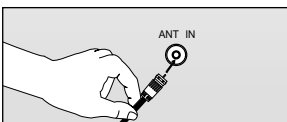

1. Plug the antenna lead into the ANT IN terminal on the back of the TV.

#### Separate VHF and UHF Antennas

If you have two separate antennas for your TV (one VHF and one UHF), you must combine the two antenna signals before connecting the antennas to the TV. This procedure requires an optional combiner-adaptor (available at most electronics shops).

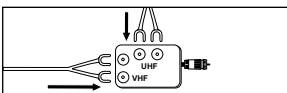

1. Connect both antenna leads to the combiner.

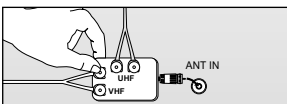

2. Plug the combiner into the ANT IN terminal on the bottom of the rear panel.

## Connecting Cable TV

To connect to a cable TV system, follow the instructions below.

### Cable without a Cable Box

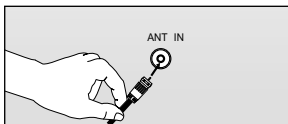

1. Plug the incoming cable into the ANT IN terminal on the back of the TV.
  - Because this TV is cable-ready, you do not need a cable box to view unscrambled cable channels.

### Connecting to a Cable Box that Descrambles All Channels

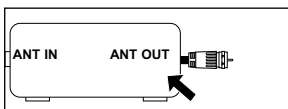

1. Find the cable that is connected to the ANT OUT terminal on your cable box.
  - This terminal might be labeled "ANT OUT", "VHF OUT" or simply, "OUT".

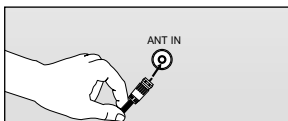

2. Connect the other end of this cable to the ANT IN terminal on the back of the TV.

### Connecting to a Cable Box that Descrambles Some Channels

If your cable box descrambles only some channels (such as premium channels), follow the instructions below. You will need a two-way splitter, an RF (A/B) switch, and four lengths of RF cable. (These items are available at most electronics stores.)

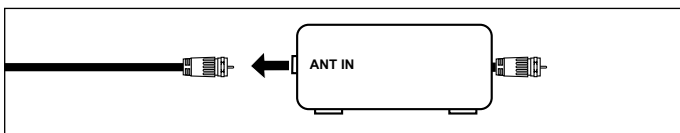

1. Find and disconnect the cable that is connected to the ANT IN terminal on your cable box.
  - This terminal might be labeled "ANT IN", "VHF IN" or simply, "IN".

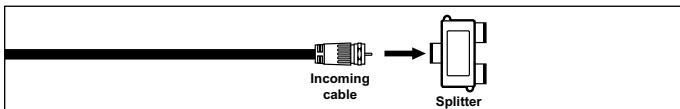

2. Connect this cable to a two-way splitter.

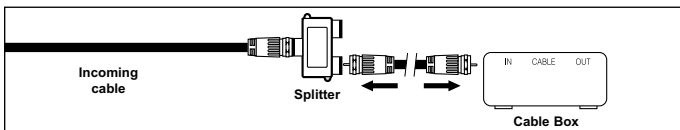

3. Connect an RF cable between an OUTPUT terminal on the splitter and the IN terminal on the cable box.

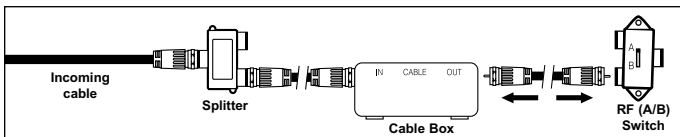

4. Connect an RF cable between the ANT OUT terminal on the cable box and the B-IN terminal on the RF (A/B) switch.

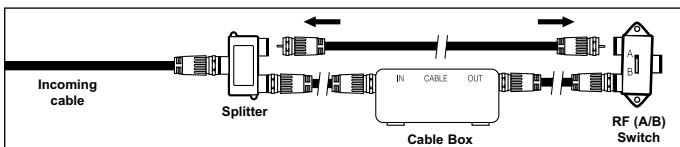

5. Connect another cable between the other OUTPUT terminal on the splitter and the A-IN terminal on the RF (A/B) switch.

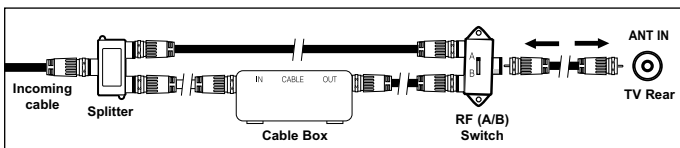

6. Connect the last RF cable between the OUT terminal on the RF (A/B) switch and the ANT IN terminal on the rear of the TV.

After you have made this connection, set the A/B switch to the "A" position for normal viewing. Set the A/B switch to the "B" position to view scrambled channels. (When you set the A/B switch to "B", you will need to tune your TV to the cable box's output channel, which is usually channel 3 or 4.)

## Connecting a VCR

These instructions assume that you have already connected your TV to an antenna or a cable TV system (according to the instructions on pages 6-7). Skip step 1 if you have not yet connected to an antenna or a cable system.

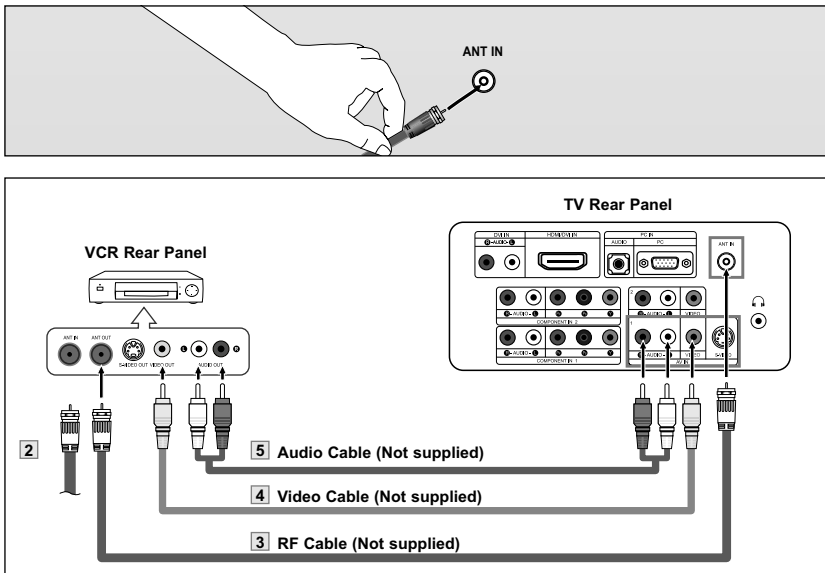

1. Unplug the cable or antenna from the back of the TV.
2. Connect the cable or antenna to the ANT IN terminal on the back of the VCR.
3. Connect an RF Cable between the ANT OUT terminal on the VCR and the ANT IN terminal on the TV.
4. Connect a Video Cable between the VIDEO OUT jack on the VCR and the AV IN [VIDEO] jack on the TV.
5. Connect Audio Cables between the AUDIO OUT jacks on the VCR and the AV IN [R-AUDIO-L] jacks on the TV.
  - If you have a "mono" (non-stereo) VCR, use a Y-connector (not supplied) to hook up to the right and left audio input jacks of the TV. If your VCR is stereo, you must connect two cables.

Follow the instructions in "Viewing a VCR or Camcorder Tape" to view your VCR tape.

- Each external input source device has a different back panel configuration.
- When connecting an external device, match the color of the connection terminal to the cable.

## Connecting an S-VHS VCR

Your Samsung TV can be connected to an S-Video signal from an S-VHS VCR. (This connection delivers a better picture as compared to a standard VHS VCR.)

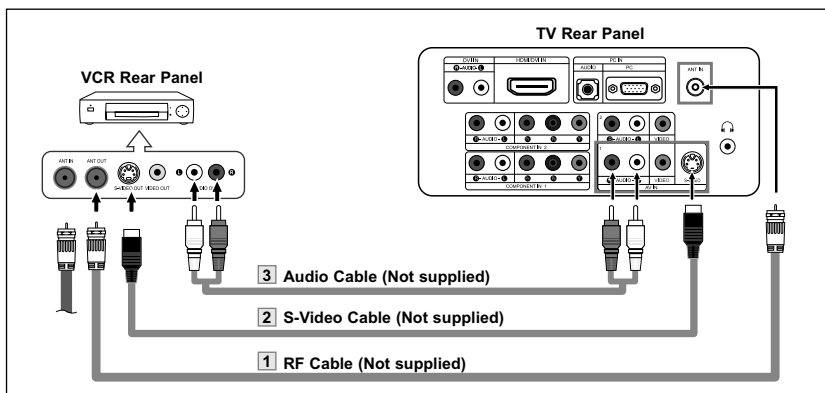

1. To begin, follow steps 1-3 in the previous section to connect the antenna or cable to your VCR and your TV.
2. Connect an S-Video Cable between the S-VIDEO OUT jack on the VCR and the AV IN [S-VIDEO] jack on the TV.
3. Connect Audio Cables between the AUDIO OUT jacks on the VCR and the AV IN [R-AUDIO-L] jacks on the TV.

An S-Video cable is usually included with an S-VHS VCR. (If not, check your local electronics store.)

- Each external input source device has a different back panel configuration.
- When connecting an external device, match the color of the connection terminal to the cable.

## Connecting a DVD Player

The rear panel jacks on your TV make it easy to connect a DVD player to your TV.

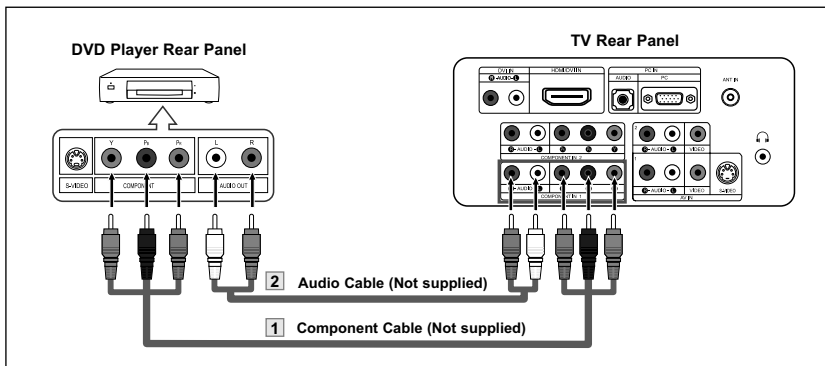

1. Connect a Component Cable between the COMPONENT IN 1 or COMPONENT IN 2 [P<sub>R</sub>, P<sub>B</sub>, Y] jacks on the TV and the COMPONENT [Y, P<sub>B</sub>, P<sub>R</sub>] jacks on the DVD player.
2. Connect Audio Cables between the COMPONENT IN 1 or COMPONENT IN 2 [R-AUDIO-L] jacks on the TV and the AUDIO OUT jacks on the DVD player.

- Component video separates the video into Y (Luminance (brightness)), Pb (Blue) and Pr (Red) for enhanced video quality.  
Be sure to match the component video and audio connections.  
For example, if connecting the video cable to COMPONENT IN, connect the audio cable to COMPONENT IN also.
- Each external input source device has a different back panel configuration.
- When connecting an external device, match the color of the connection terminal to the cable.

## Connecting a DVD Player/Set-Top Box via DVI

This connection can only be made if there is a DVI Output connector on the external device.

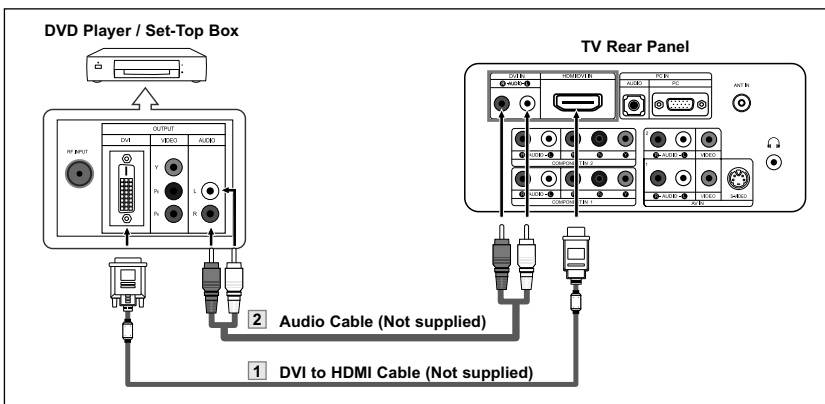

1. Connect a DVI to HDMI Cable or DVI-HDMI Adapter between the HDMI/DVI IN connector on the TV and the DVI connector on the DVD player/Set-Top Box.
2. Connect Audio Cables between the DVI IN [R-AUDIO-L] jack on the TV and the AUDIO OUT jacks on the DVD player/Set-Top Box.

- Each external input source device has a different back panel configuration.
- When connecting an external device, match the color of the connection terminal to the cable.

## Connecting a DVD Player/Set-Top Box via HDMI

This connection can only be made if there is an HDMI Output connector on the external device.

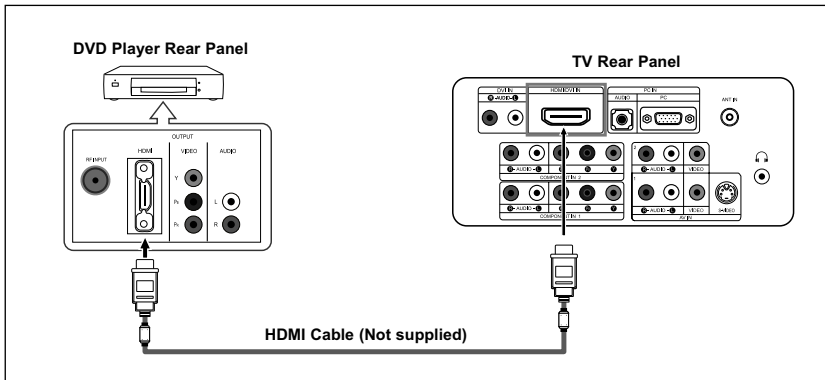

1. Connect an HDMI Cable between the HDMI/DVI connector on the TV and the HDMI connector on the DVD player/Set-Top Box.

What is HDMI?

- HDMI, or high-definition multimedia interface, is a next-generation interface that enables the transmission of digital audio and video signals using a single cable without compression.
- "Multimedia interface" is a more accurate name for it especially because it allows multiple channels of digital audio (5.1 channels).

The difference between HDMI and DVI is that the HDMI device is smaller in size, has the HDCP (High Bandwidth Digital Copy Protection) coding feature installed, and supports multi-channel digital audio.

- Each external input source device has a different back panel configuration.
- When connecting an external device, match the color of the connection terminal to the cable.

## Connecting a PC

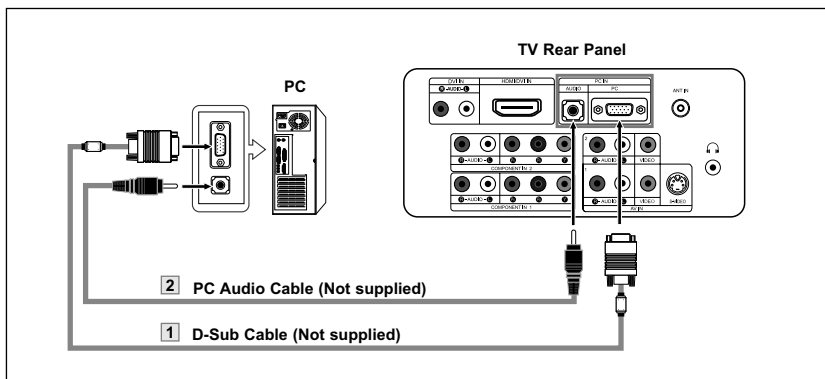

1. Connect a D-Sub Cable between PC IN [PC] connector on the TV and the PC output connector on your computer.
2. Connect a PC Audio Cable between PC IN [AUDIO] jack on the TV and the Audio Out jack of the sound card on your computer.

- Each external input source device has a different back panel configuration.
- When connecting an external device, match the color of the connection terminal to the cable.
- **The HDMI/DVI jacks do not support PC connection.**



## Operation

### Turning the TV On and Off

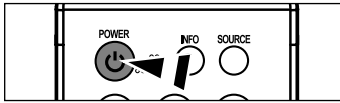

Press the **POWER** button on the remote control.  
You can also use the **POWER** button on the front of the panel.

### Plug and Play Feature

#### Plug & Play

When the TV is initially powered on, several basic settings proceed automatically and subsequently. The following settings are available.

1. Press the **POWER** button on the remote control.  
The message "Plug & Play" is displayed.
2. Select the appropriate language by pressing the **▲** or **▼** button.  
Press the **ENTER** button to confirm your choice.
3. The message "Check antenna input." is displayed with "OK" selected.  
Press the **ENTER** button.
  - Please check that the antenna cable is connected correctly.
4. Press the **▲** or **▼** button to select "Air", "STD", "HRC", or "IRC", then press the **ENTER** button.
5. Press the **ENTER** button to select "Start".
  - The channel search will start and end automatically.
  - After all the available channels are stored, the "Clock Set" menu appears.
  - Press the **ENTER** button at any time to interrupt the memorization process.
6. Press the **ENTER** button.  
Press the **◀** or **▶** button to move to the "Hour", "Minute" or "am/pm".  
Set the "Hour", "Minute" or "am/pm" by pressing the **▲** or **▼** button.
7. Press the **ENTER** button to confirm your setting.  
The message "Enjoy your watching." is displayed.

- **Language:** Select your language.
- **Air/Cable:** Select your local cable company TV system.
- **Auto Program:** Selects between terrestrial antenna connection or your local cable company TV system.  
The TV automatically cycles through all of the available channels and stores them in memory. This takes about one to two minutes.
- **Clock Set:** Sets the current time for the TV clock.
  - You can also set the hour and minute by pressing the number buttons on the remote control.





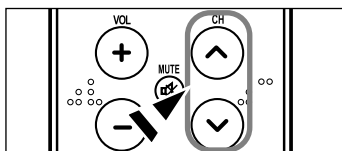

If you want to reset this feature...

1. Press the **MENU** button to display the menu.  
Press the **▲** or **▼** button to select "Setup", then press the **ENTER** button.
2. Press the **ENTER** button to select "Plug & Play".
3. This will change or reset the settings.

## Changing Channels



### Using the Channel Buttons:

1. Press the **CH**  or **CH**  button to change channels.
  - When you press the **CH**  or **CH**  button, the TV changes channels in sequence. You will see all the channels that the TV has memorized. (The TV must have memorized at least three channels). You will not see channels that were either erased or not memorized.

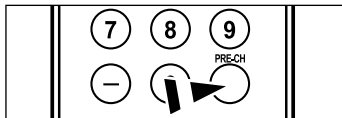

### Using the PRE-CH Button to select the Previous Channel:

1. Press the **PRE-CH** button. The TV will switch to the last channel viewed.
  - To quickly switch between two channels that are far apart, tune to one channel, then use the number button to select the second channel. Then use the **PRE-CH** button to quickly alternate between them.

## Adjusting the Volume

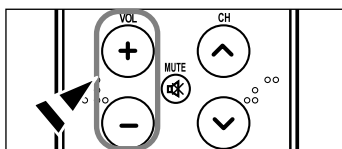

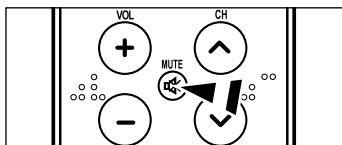

1. Press the **VOL**  or **VOL**  button to increase or decrease the volume.



### Using MUTE button:

At any time, you can temporarily cut off the sound using the MUTE  button.

1. Press **MUTE** and the sound cuts off. The word "Mute" will appear in the lower-left corner of the screen.
2. To turn mute off, press the **MUTE**  button again, or simply press the **VOL**  or **VOL**  button.

## Viewing the Display

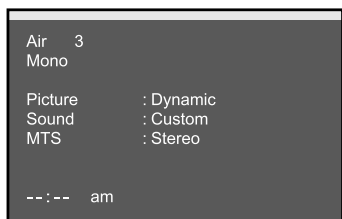

1. Press the **INFO** button on the remote control to view current channel and the status of certain audio-video settings.

Press the button once more or wait approximately 10 seconds and it disappears automatically.

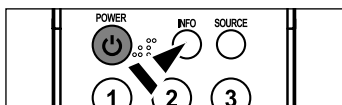

## Selecting the Video Signal-source

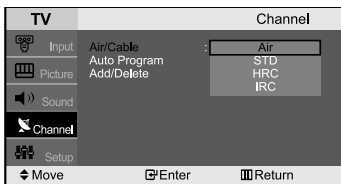

Before your television can begin memorizing the available channels, you must specify the type of signal source that is connected to the TV (i.e. an antenna or a cable system).

1. Press the **MENU** button to display the menu.  
Press the **▲** or **▼** button to select "Channel", then press the **ENTER** button.
2. Press the **ENTER** button to select "Air/Cable".
3. Press the **▲** or **▼** button to select the video signal source, then press the **ENTER** button.
4. Press the **EXIT** button to exit.
  - STD, HRC and IRC identify various types of cable TV systems.  
Contact your local cable company to identify the type of cable system that exists in your particular area.  
At this point, the signal source has been selected. Proceed to "Storing Channels Automatically".

## Storing Channels Automatically

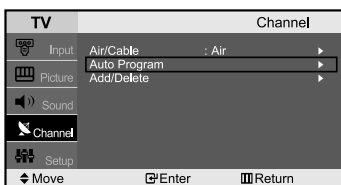

The TV automatically cycles through all of the available channels and stores them in memory. This takes about one to two minutes.

1. To select the signal source, follow the "Selecting the Video Signal-source" instructions number 1 to 3 on page 13.
2. Press the **▲** or **▼** button to select "Auto Program". Press the **ENTER** button.
3. Press the **ENTER** button. The channel search will start and end automatically.
  - Press the **ENTER** button at any time to interrupt the memorization process and return to the "Channel" menu.
4. After all the available channels are stored, the "Channel" menu reappears.
5. Press the **EXIT** button to exit.

➤ Press the **AUTO PROG.** button on the remote control.

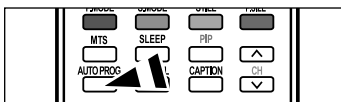

## Storing Channels Manually

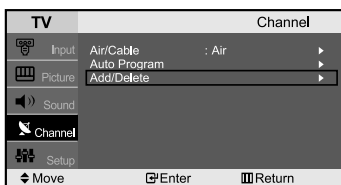

You can store up to 100 channels, including those received via cable networks.

1. Press the **MENU** button to display the menu.  
Press the **▲** or **▼** button to select "Channel", then press the **ENTER** button.
2. Press the **▲** or **▼** button to select "Add/Delete".  
Press the **ENTER** button.
3. Repeatedly pressing the **ENTER** button will alternate between add channel and delete channel.
4. Press the **CH** or **CH** button to switch to the appropriate channel, then repeat above.
5. Press the **EXIT** button to exit.

➤ You can view any channel (including an erased channel) by using the number buttons on the remote control.

➤ Use the number buttons to directly select the channel that will be added or erased.  
Press the **ADD/DEL** button on the remote control.

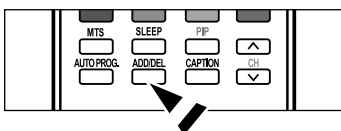

## Picture Control

### Using Automatic Picture Settings

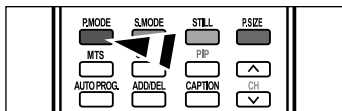
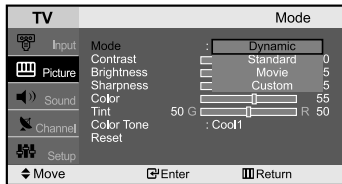

Your TV has four automatic picture settings (“Dynamic”, “Standard”, “Movie”, “Custom”) that are present at the factory. Each Picture mode can be set to your preference by adjusting particular items such as Contrast, Brightness, Sharpness, Color, Tint and Color Tone.

1. Press the **MENU** button to display the menu.  
Press the **▲** or **▼** button to select “Picture”, then press the **ENTER** button.
2. Press the **ENTER** button, to select “Mode”.
3. Press the **ENTER** button again, to select “Mode”.
4. Press the **▲** or **▼** button to select the desired picture effect.  
Press the **ENTER** button.
5. Press the **EXIT** button to exit.

- **Dynamic:** Selects the picture for high-definition in a bright room.
- **Standard:** Selects the picture for optimum display in a normal environment.
- **Movie:** Selects the picture for comfortable display in a dark room.
- **Custom:** Select to view your favorite display settings (see “Customizing the Picture”, page 14).

- The Picture mode must be adjusted separately for each input source.
- You can return to the factory defaults picture settings by selecting the “Reset”.  
(see “Resetting the Picture Settings to the Factory Defaults”, page 15).

You can also press the **P.MODE** button on the remote control to select one of the picture settings.

### Customizing the Picture

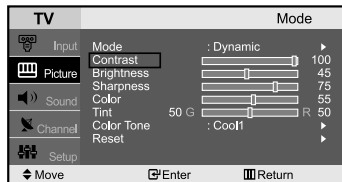

Your set has several settings which allow you to control picture quality.

1. To select the desired picture effect, follow the “Using Automatic Picture Settings ” instructions number 1 to 4 on page 14.
2. Press the **▲** or **▼** button to select a particular item.  
Press the **ENTER** button.
3. Press the **◀** or **▶** button to decrease or increase the value of a particular item.  
Press the **ENTER** button.
4. Press the **EXIT** button to exit.

- **Contrast:** Adjusts the lightness and darkness between objects and the background.
- **Brightness:** Adjusts the brightness of the whole screen.
- **Sharpness:** Adjusts the outline of objects to either sharpen them or make them more dull.
- **Color:** Adjusts the colors, making them lighter or darker.
- **Tint:** Adjusts the color of objects, making them more red or green for a more natural look.

- The adjusted values are stored according to the selected Picture mode.

### Adjusting the Color Tone

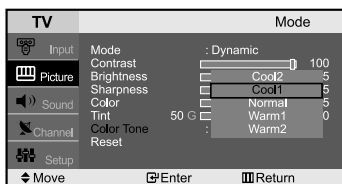

You can Change the color of the entire screen according to your preference.

1. To select the desired picture effect, follow the “Using Automatic Picture Settings ” instructions number 1 to 4 on page 14.
2. Press the **▲** or **▼** button to select “Color Tone”, then press the **ENTER** button.
3. Press the **▲** or **▼** button to select the desired color tone setting.  
Press the **ENTER** button.
4. Press the **EXIT** button to exit.

- **Cool2:** Makes the color temperature bluer than “Cool1” menu.
- **Cool1:** Makes whites bluish.
- **Normal:** Keeps whites white.
- **Warm1:** Makes whites reddish.
- **Warm2:** Makes the color temperature redder than “Warm1” menu.

- The adjusted values are stored according to the selected Picture mode.

## Resetting the Picture Settings to the Factory Defaults

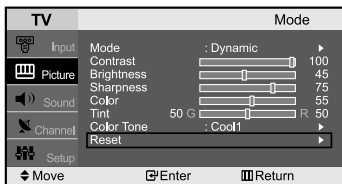

You can return to the factory defaults picture settings.

1. To select the desired picture effect, follow the "Using Automatic Picture Settings" instructions number 1 to 4 on page 14.
2. Press the **▲** or **▼** button to select "Reset", then press the **ENTER** button.
3. Press the **EXIT** button to exit.
  - The "Reset" will be set for each picture mode.

## Changing the Picture Size



You can select the picture size which best corresponds to your viewing requirements.

1. Press the **MENU** button to display the menu. Press the **▲** or **▼** button to select "Picture", then press the **ENTER** button.
2. Press the **▲** or **▼** button to select "Size", then press the **ENTER** button.
3. Select the required option by pressing the **▲** or **▼** button. Press the **ENTER** button.
4. Press the **EXIT** button to exit.

- **16:9**: Adjusts the picture size to 16:9 appropriate for DVDs or wide broadcasting.
- **Zoom**: Magnifies the 16:9 wide picture (in the vertical direction) to fit the screen size.
- **4:3**: This is the default setting for a video movie or normal broadcasting.

- In PC Mode, only "16:9" and "4:3" mode can be adjusted.
- Select **Zoom** by pressing the **◀** or **▶** buttons. Use the **▲** or **▼** button to move the picture up and down. After selecting **Zoom**, use the **▲** or **▼** button to magnify or reduce the picture size in the vertical direction.

## Setting the Digital Noise Reduction (Digital NR)

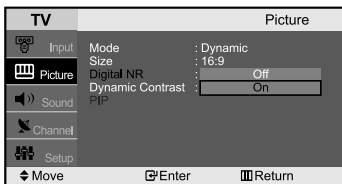

If the broadcast signal received by your TV is weak, you can activate the Digital Noise Reduction feature to help reduce any static and ghosting that may appear on the screen.

1. Press the **MENU** button to display the menu. Press the **▲** or **▼** button to select "Picture", then press the **ENTER** button.
2. Press the **▲** or **▼** button to select "Digital NR", then press the **ENTER** button.
3. Press the **▲** or **▼** button to select "On" or "Off". Press the **ENTER** button.
4. Press the **EXIT** button to exit.
  - This function don't work in PC mode.

## Dynamic Contrast

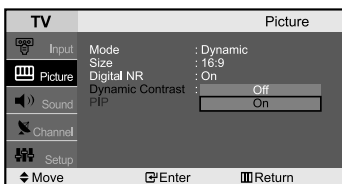

Dynamic Contrast is to automatically detect distribution of inputted visual signal and adjust to create optimum contrast.

1. Press the **MENU** button to display the menu. Press the **▲** or **▼** button to select "Picture", then press the **ENTER** button.
2. Press the **▲** or **▼** button to select "Dynamic Contrast", then press the **ENTER** button.
3. Press the **▲** or **▼** button to select "On" or "Off". Press the **ENTER** button.
4. Press the **EXIT** button to exit.
  - This function don't work in PC mode.

## Viewing Picture-in-Picture

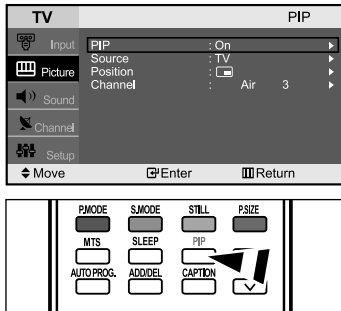

This product has one built-in tuner, which does not allow PIP to function in the same mode. For example, you cannot watch one TV channel in the main screen, and a different one in the PIP screen. You can use the PIP feature to simultaneously watch two video sources.

1. Press the **MENU** button to display the menu.  
Press the **▲** or **▼** button to select "Picture", then press the **ENTER** button.
2. Press the **▲** or **▼** button to select "PIP", then press the **ENTER** button.
3. Press the **ENTER** button.
4. Press the **▲** or **▼** button to select "On"  
Press the **ENTER** button.
  - > PIP is available only in PC mode and will be unavailable for other modes.
  - > If you turn the TV off while watching in PIP mode and turn it on again, the PIP window will disappear.
5. Press the **▲** or **▼** button to select "Source", then press the **ENTER** button.
6. Select the source of the sub picture (PIP) by pressing the **▲** or **▼** buttons and press the **ENTER** button.
7. Press the **▲** or **▼** button to select "Position", then press the **ENTER** button.
8. Press the **▲** or **▼** buttons to select the desired PIP window position.  
Press the **ENTER** button.
9. Press the **▲** or **▼** button to select "Channel", then press the **ENTER** button.
10. Press the **▲** or **▼** buttons to select the desired channel in the PIP window.  
Press the **ENTER** button.
11. Press the **EXIT** button to exit.

- **Source:** Selecting a signal source (external A/V) for PIP.
  - > The sub picture can serve different source selections based on what the main picture is set to.
- **Position:** Changing the position of the PIP window.
- **Channel:** Changing the PIP channel.
  - > The channel can be active when the sub picture is set to TV.

> PIP Settings (O: PIP operates, X: PIP doesn't operate)

Main \ Sub	TV	AV1	AV2	S-Video	Component1	Component2	PC	HDMI
PC	O	O	O	O	X	X	X	X

- > When the main picture is PC, the sub picture only supports TV, AV and S-VIDEO.  
The sub picture does not support other input sources in this case.
  - > You may notice that the picture in the PIP window becomes slightly unnatural when you use the main screen to view a game or karaoke.
  - > While V-Chip is in operation, the PIP function cannot be used.
- Press the **PIP** button on the remote control repeatedly to activate or deactivate the "PIP".

## Sound Control

### Using Automatic Sound Settings

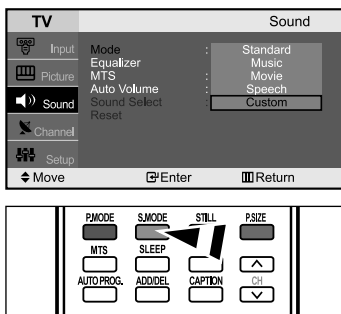

You can select the type of the special sound effect to be used when watching a given broadcast.

1. Press the **MENU** button to display the menu.  
Press the **▲** or **▼** button to select "Sound", then press the **ENTER** button.
2. Press the **ENTER** button to select "Mode".
3. Press the **▲** or **▼** button to select the desired sound effect.  
Press the **ENTER** button.
4. Press the **EXIT** button to exit.

- **Standard:** Selects the normal sound mode.
- **Music:** Emphasizes music over voices.
- **Movie:** Provides live and full sound for movies.
- **Speech:** Emphasizes voices over other sounds.
- **Custom:** Selects your custom sound settings (See "Customizing the Sound", page 17).

You can also press the **S.MODE** button on the remote control to select one of the sound settings.

## Customizing the Sound

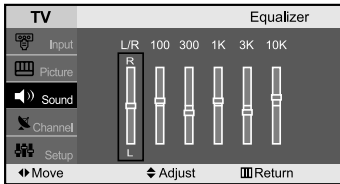

The sound settings can be adjusted to suit your personal preferences. (Alternatively, you can use one of the "automatic" settings.)

1. Press the **MENU** button to display the menu. Press the **▲** or **▼** button to select "Sound", then press the **ENTER** button.
2. Press the **▲** or **▼** button to select "Equalizer", then press the **ENTER** button.
3. Press the **◀** or **▶** buttons to select a particular frequency to adjust. Press the **▲** or **▼** buttons to increase or decrease the level of the particular frequency. Press the **ENTER** button.
4. Press the **EXIT** button to exit.
  - If you make any changes to the "Equalizer" settings, the sound mode is automatically switched to the "Custom" mode.

## Choosing a Multi-Channel Sound (MTS) Soundtrack

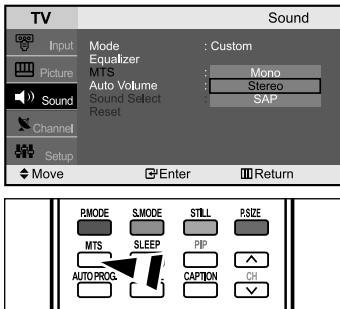

Depending on the particular program being broadcast, you can listen to stereo, mono or a Separate Audio Program. (SAP audio is usually a foreign-language translation. Sometimes SAP has unrelated information like news or weather).

1. Press the **MENU** button to display the menu. Press the **▲** or **▼** button to select "Sound", then press the **ENTER** button.
2. Press the **▲** or **▼** button to select "MTS", then press the **ENTER** button.
3. Press the **▲** or **▼** button to select the required option, then press the **ENTER** button.
4. Press the **EXIT** button to exit.

- **Mono:** Select for channels that are broadcast in mono, or if you are having difficulty receiving a stereo signal.
- **Stereo:** Select for channels that are broadcast in stereo.
- **SAP:** Select to listen to the Separate Audio Program, which is usually a foreign-language translation.

You can also press the **MTS** button on the remote control to change the MTS settings.

## Using the Auto Volume

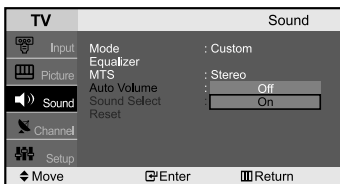

Each broadcasting station has its own signal conditions, and it is inconvenient to adjust the volume every time the channel is changed.

"Auto Volume" automatically adjusts the volume of the desired channel by lowering the sound output when the modulation signal is high or by raising the sound output when the modulation signal is low.

1. Press the **MENU** button to display the menu. Press the **▲** or **▼** button to select "Sound", then press the **ENTER** button.
2. Press the **▲** or **▼** button to select "Auto Volume", then press the **ENTER** button.
3. Press the **▲** or **▼** button to select "On" or "Off". Press the **ENTER** button.
4. Press the **EXIT** button to exit.

## Listening to the Sound of the Sub (PIP) Picture

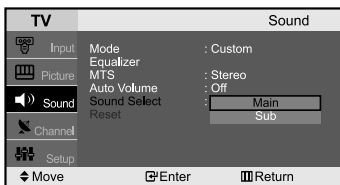

During the PIP feature is activating, you can listen to the sound of the sub picture.

1. Press the **MENU** button to display the menu. Press the **▲** or **▼** button to select "Sound", then press the **ENTER** button.
2. Press the **▲** or **▼** button to select "Sound Select", then press the **ENTER** button.
3. Press the **▲** or **▼** button to select "Sub". Press the **ENTER** button.
4. Press the **EXIT** button to exit.

- **Main:** Used to listen to the sound of the main picture.
- **Sub:** Used to listen to the sound of the sub picture.

➤ You can select this option when the "PIP" is set to "On".

## Resetting the Sound Settings to the Factory defaults

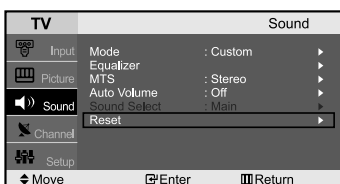

If Game Mode is On, the Reset Sound function is activated. Selecting the Reset function after setting the equalizer resets the equalizer setting to the factory defaults.

1. Press the **MENU** button to display the menu. Press the **▲** or **▼** button to select "Sound", then press the **ENTER** button.
2. Press the **▲** or **▼** button to select "Reset", then press the **ENTER** button.
3. Press the **EXIT** button to exit.

➤ You can select this option when the "Game Mode" is set to "On".

## Time Setting

### Setting the Clock



You can set the TV's clock so that the current time is displayed when you press the INFO button. You must also set the time if you wish to use the automatic On/Off timers.

1. Press the **MENU** button to display the menu. Press the **▲** or **▼** button to select "Setup", then press the **ENTER** button.
2. Press the **▲** or **▼** button to select "Time", then press the **ENTER** button.
3. Press the **ENTER** button to select "Clock Set".
4. Press the **▲** or **▼** button to adjust "Hour", then press the **▶** button to move to the next step. Set other items using the same method as above. When finished, press the **ENTER** button to return.
5. Press the **EXIT** button to exit.
  - If you disconnect the power cord, you have to set the clock again.
  - You can also set the hour and minute by pressing the number buttons on the remote control.

### Setting the Sleep Timer

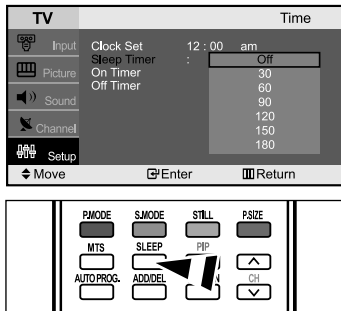

Set the timer for the TV to turn off at the preset time automatically.

1. Press the **MENU** button to display the menu. Press the **▲** or **▼** button to select "Setup", then press the **ENTER** button.
2. Press the **▲** or **▼** button to select "Time", then press the **ENTER** button.
3. Press the **▲** or **▼** button to select "Sleep Timer", then press the **ENTER** button.
4. Press the **▲** or **▼** button repeatedly until the desired time appears. (Off, 30, 60, 90, 120, 150, 180) Press the **ENTER** button.
5. Press the **EXIT** button to exit.
  - The TV automatically turn off when the timer reaches 0.

You can also press the **SLEEP** button on the remote control to set the sleep time.

### Setting the On/Off Timer

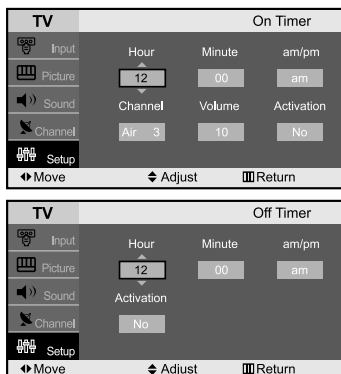

You can set the On/Off timers so that the set will:

- ◆ Switch on automatically and tune to the channel of your choice at the time you select.
- ◆ Switch off automatically at the time you select.

1. Press the **MENU** button to display the menu. Press the **▲** or **▼** button to select "Setup", then press the **ENTER** button.
2. Press the **▲** or **▼** button to select "Time", then press the **ENTER** button.
3. Press the **▲** or **▼** button to select "On Timer", then press the **ENTER** button.
4. Press the **▲** or **▼** button to adjust "Hour", then press the **▶** button to move to the next step. Set other items using the same method as above. When finished, press the **ENTER** button to return.
5. Press the **▲** or **▼** button to select "Off Timer", then press the **ENTER** button.
6. Press the **▲** or **▼** button to adjust "Hour", then press the **▶** button to move to the next step. Set other items using the same method as above. When finished, press the **ENTER** button to return.
7. Press the **EXIT** button to exit.
  - The clock must be set (see above) before you can set the On/Off timer.
  - You can also set the hour and minute by pressing the number buttons on the remote control.
  - The "Activation" setting must be set to "Yes" in order for the timers to work.
  - **Auto Power Off:** When you set the timer on, your television will be turned off if you do not operate any controls for 3 hours after the TV has been turned on with the "Timer On" function.



## Function Description

### Using the V-Chip

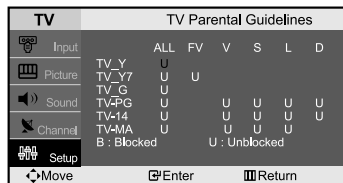
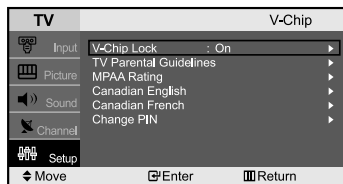
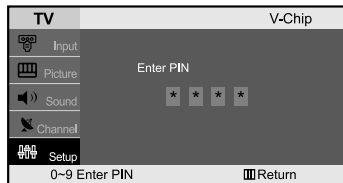

#### Setting Up Your Personal ID Number (PIN):

The V-Chip feature automatically locks out programming that is deemed inappropriate for children. The user must first enter a Pin (personal ID number) before any of the V-Chip restrictions can be set up or changed.

1. Press the **MENU** button to display the menu. Press the **▲** or **▼** button to select "Setup", then press the **ENTER** button.
2. Press the **▲** or **▼** button to select "V-Chip", then press the **ENTER** button.
3. The "Enter PIN" screen will appear. Enter your 4-digit PIN.
  - The default PIN number for a new TV set is "0-0-0-0".
4. After entering a valid PIN number, the "V-Chip" screen will appear. Press the **▲** or **▼** button to select "Change PIN". Press the **ENTER** button.
5. The Change PIN screen will appear. Choose any 4-digits for your PIN and enter them. As soon as the 4 digits are entered, the "Enter new PIN" screen appears. Re-enter the same 4 digits. When the confirm screen disappears, your PIN has been memorized.
6. Press the **EXIT** button to exit.

#### How to Enable/Disable the V-Chip:

1. Press the **MENU** button to display the menu. Press the **▲** or **▼** button to select "Setup", then press the **ENTER** button.
2. Press the **▲** or **▼** button to select "V-Chip", then press the **ENTER** button.
3. The "Enter PIN" screen will appear. Enter your 4-digit PIN.
4. The "V-Chip" screen will appear, and "V-Chip Lock" will be selected. Press the **ENTER** button.
5. Press the **▲** or **▼** button to select "On" or "Off". Press the **ENTER** button.
6. Press the **EXIT** button to exit.

#### How to Set up Restrictions Using the 'TV guidelines':

First, set up a personal identification number (PIN), and enable the V-Chip. (See previous section.) Parental restrictions can be set up using either of two methods: The TV guidelines or the MPA rating.

1. Press the **MENU** button to display the menu. Press the **▲** or **▼** button to select "Setup", then press the **ENTER** button.
2. Press the **▲** or **▼** button to select "V-Chip", then press the **ENTER** button.
3. The "Enter PIN" screen will appear. Enter your 4-digit PIN.
4. Press the **▲** or **▼** button to select "TV Parental Guidelines", then press the **ENTER** button.
5. The "TV Parental Guidelines" screen will appear. Press the **▲** or **▼** button to select one of the six age-based categories:
 

• <b>TV-Y:</b> Young children	• <b>TV-G:</b> General audience
• <b>TV-Y7:</b> Children 7 and over	• <b>TV-PG:</b> Parental guidance
	• <b>TV-14:</b> Viewers 14 and over
	• <b>TV-MA:</b> Mature audience
6. At this point, one of the TV-Ratings is selected. Press the **ENTER** button: Depending on your existing setup, the color of the letter "U" or "B" will be highlighted. (U= Unblocked, B= Blocked) When the color of the "U" or "B" is highlighted, press the **ENTER** button to block or unblock the category. A TV-Rating will be highlighted. To exit this screen, press **MENU** again. To select a different TV-Rating, press the **▲** or **▼** button and then repeat the process.
  - The TV-Y7, TV-PG, TV-14, and TV-MA have additional options. See the next step to change any of the following sub-ratings:  
FV: Fantasy Violence / D: Sexual suggestive Dialog  
L: Adult Language / S: Sexual situation / V: Violence
  - The V-Chip will automatically block certain categories that are "more restrictive." For example, if you block "TV-Y" category, then TV-Y7 will automatically be blocked. Similarly, if you block the TV-G category, then all the categories in the "young adult" group will be blocked (TV-G, TV-PG, TV-14, and TV-MA). The sub-ratings (D, L, S, V) work together similarly.

**7. How to set the FV, D, L, S, and V sub-ratings.**

First, highlight one of these TV-Ratings: TV-Y7, TV-PG, TV-14, or TV-MA (See Step 4, on previous page). Next, while the TV-Rating is selected, repeatedly press the **ENTER** button. This will cycle through the available sub-ratings (FV,L, S, D, or V).

A highlighted letter ("U" or "B") will be displayed for each sub-rating.

While the "U" or "B" is highlighted, press the **ENTER** button to change the sub-rating.

Press **MENU** once to save the TV guidelines. A TV-Rating will be selected, and no letters "U" or "B" will be changed to yellow. To exit this screen, press the **MENU** button again.

To select a different TV-Rating, press the **▲** or **▼** button and then repeat the process.

➤ The V-chip will automatically block certain categories that are "More restrictive".

For example, if you block the "L" sub-rating in TV-PG, then the "L" sub-ratings in TV-14 and TV-MA will automatically be blocked.

**8. Press the EXIT button to clear all the screens.**

(Or proceed to the next section, and set up additional restrictions based on the MPAA codes).

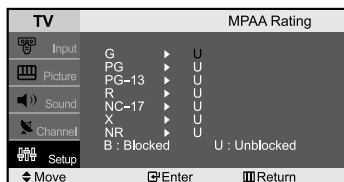

**How to Set up Restrictions Using the MPAA Ratings: G, PG, PG-13, R, NC-17, X, NR**

The MPAA rating system uses the Motion Picture Association of America (MPAA) system, and its main application is for movies. When the V-Chip lock is on, the TV will automatically block any programs that are coded with objectionable ratings (either MPAA or TV-Ratings).

1. Press the **MENU** button to display the menu. Press the **▲** or **▼** button to select "Setup", then press the **ENTER** button.
2. Press the **▲** or **▼** button to select "V-Chip", then press the **ENTER** button.
3. The "Enter PIN" screen will appear. Enter your 4-digit PIN.
4. Press the **▲** or **▼** button to select "MPAA Rating", then press the **ENTER** button.
5. Repeatedly press the **▲** or **▼** button to select a particular MPAA category. (When a category is selected, its color changes to yellow.) Pressing the **▲** or **▼** button will cycle through the MPAA categories:

- **G:** General audience (no restrictions).
- **PG:** Parental guidance suggested.
- **PG-13:** Parents strongly cautioned.
- **R:** Restricted. Children under 17 should be accompanied by an adult.
- **NC-17:** No children under age 17.
- **X:** Adults only.
- **NR:** Not rated.

**6. Press the ▲ or ▼ button to select a category.**

Press the **ENTER** button to select "U" or "B".

Press the **EXIT** button to save the settings and to clear all screens.

➤ The V-Chip will automatically block any category that is "more restrictive". For example, if you block the "PG-13" category, then "R", "NC-17", and "X" will automatically be blocked also.

**How to Reset the TV after the V-Chip Blocks a Channel ('Emergency Escape')**

If the TV is tuned to a restricted channel, the V-Chip will block it. The screen will go blank and the following message will appear: "Excessive rating". To resume normal viewing, tune to a different channel using the number buttons. Under certain conditions (depending on the rating of the local TV programs) the V-Chip might lock out all the channels. In this case, use the Menu button for an "emergency escape": Select the V-Chip on the Menu. Enter your PIN number, and press the **ENTER** button to temporarily disable the V-Chip Lock.

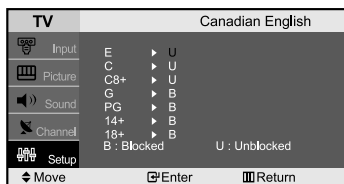

**How to Set up Restrictions Using the Canadian English**

1. Press the **MENU** button to display the menu. Press the **▲** or **▼** button to select "Setup", then press the **ENTER** button.
2. Press the **▲** or **▼** button to select "V-Chip", then press the **ENTER** button.
3. The "Enter PIN" screen will appear. Enter your 4-digit PIN.
4. Press the **▲** or **▼** button to select "Canadian English", then press the **ENTER** button.
5. Press the **▲** or **▼** button to select an appropriate restriction. Press the **ENTER** button to activate the restriction selected. The "B" is indicated.
6. Press the **EXIT** button to exit.

- **E:** Exempt programming includes...news, sports, documentaries and other information programming, talk shows, music videos, and variety programming.
- **C:** Programming intended for children under age 8.
- **C8+:** Programming generally considered acceptable for children 8 years and over to watch on their own.
- **G:** General programming, suitable for all audiences.
- **PG:** Parental Guidance.
- **14+:** Programming contains themes or content which may not be suitable for viewers under the age of 14.
- **18+:** Adult programming.

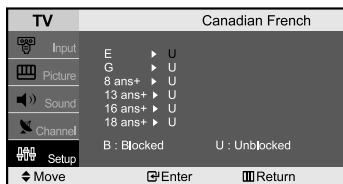

## How to Set up Restrictions Using the Canadian French

1. Press the **MENU** button to display the menu. Press the **▲** or **▼** button to select "Setup", then press the **ENTER** button.
2. Press the **▲** or **▼** button to select "V-Chip", then press the **ENTER** button.
3. The "Enter PIN" screen will appear. Enter your 4-digit PIN.
4. Press the **▲** or **▼** button to select "Canadian French", then press the **ENTER** button.
5. Press the **▲** or **▼** button to select a appropriate restriction. Press the **ENTER** button to activate the restriction selected. The "B" is indicated.
6. Press the **EXIT** button to exit.

- **E:** Exempt programming includes...news, sports, documentaries and other information programming, talk shows, music videos, and variety programming.
- **G:** General.
- **8 ans+:** Not recommended for young children.
- **13 ans+:** Programming may not be suitable for children under the age of 13.
- **16 ans+:** Programming is not suitable for children under the age of 16.
- **18 ans+:** Programming restricted to adults.

## Selecting a Menu Language

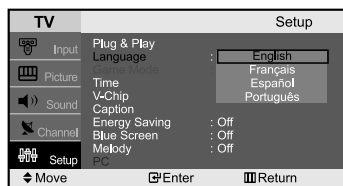

1. Press the **MENU** button to display the menu. Press the **▲** or **▼** button to select "Setup", then press the **ENTER** button.
2. Press the **▲** or **▼** button to select "Language". Press the **ENTER** button.
3. Press the **▲** or **▼** button to select the appropriate language. Press the **ENTER** button.
4. Press the **EXIT** button to exit.

## Using Game mode

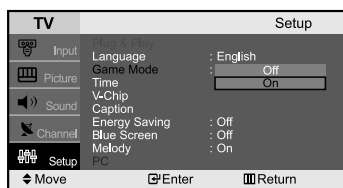

When connecting to a game console such as PlayStation™ or Xbox™, you can enjoy a more realistic gaming experience by selecting game menu.

1. Press the **MENU** button to display the menu. Press the **▲** or **▼** button to select "Setup", then press the **ENTER** button.
2. Press the **▲** or **▼** button to select "Game Mode", then press the **ENTER** button.
3. Press the **▲** or **▼** button to select "On" or "Off", then press the **ENTER** button.
4. Press the **ENTER** button to exit.

- To disconnect the game console and connect another external device, cancel game mode in the picture menu.
- If you display the TV menu in Game mode, the screen shakes slightly.
- Game Mode is not available in TV mode.

## Viewing Closed Captions

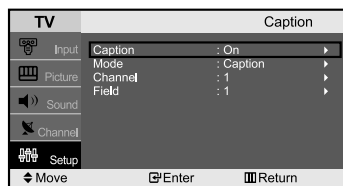

Your TV decodes and displays the closed captions that are broadcast with certain TV shows. These captions are usually subtitles for the hearing impaired or foreign-language translations. All VCRs record the closed caption signal from television programs, so home-recorded video tapes also provide closed captions. Most pre-recorded commercial video tapes provide closed captions as well. Check for the closed caption symbol in your television schedule and on the tape's packaging:

1. Press the **MENU** button to display the menu. Press the **▲** or **▼** button to select "Setup", then press the **ENTER** button.
2. Press the **▲** or **▼** button to select "Caption", then press the **ENTER** button.
3. Press the **ENTER** button to select "Caption".
4. Press the **▲** or **▼** button to set caption "On" or "Off", then press the **ENTER** button.
5. Depending on the particular broadcast, it might be necessary to make changes to "Channel" and "Field".
6. Press the **EXIT** button to exit.

- **Caption:** Off / On
- **Mode:** Caption / Text
- **Channel:** 1 / 2
- **Field:** 1 / 2

- The Caption feature does not work with DVD or Set-top box signals.
- Different channels and fields display different information: Field 2 carries additional information that supplements the information in Field 1. (For example, Channel 1 may have subtitles in English, while Channel 2 has subtitles in Spanish).

Press the **CAPTION** button on the remote control.

## Using the Energy Saving Feature

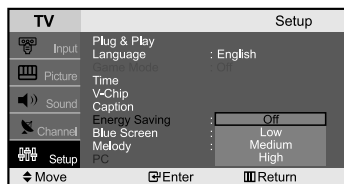

This feature adjusts the brightness of TV so as to reduce the power consumption.

When you watching TV at night, set the "Energy Saving " mode option to "High" so as to reduce the dazzling of your eyes as well as the power consumption.

1. Press the **MENU** button to display the menu.  
Press the **▲** or **▼** button to select "Setup", then press the **ENTER** button.
2. Press the **▲** or **▼** button to select "Energy Saving", then press the **ENTER** button.
3. Select the required option (Off, Low, Medium, High) by pressing the **▲** or **▼** button.  
Press the **ENTER** button.
4. Press the **EXIT** button to exit.

## Setting the Blue Screen Mode

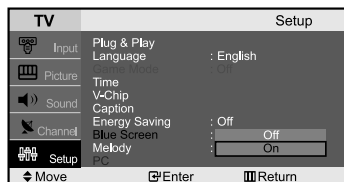

If no signal is being received or the signal is very weak, a blue screen automatically replaces the noisy picture background. If you wish to continue viewing the poor picture, you must set the "Blue Screen" mode to "Off".

1. Press the **MENU** button to display the menu.  
Press the **▲** or **▼** button to select "Setup", then press the **ENTER** button.
2. Press the **▲** or **▼** button to select "Blue Screen", then press the **ENTER** button.
3. Press the **▲** or **▼** button to select "On" or "Off". Press the **ENTER** button.
4. Press the **EXIT** button to exit.

## Selecting the Melody

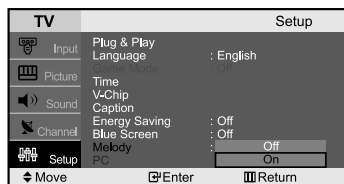

You can hear melody sound when the television is powered on or off.

1. Press the **MENU** button to display the menu.  
Press the **▲** or **▼** button to select "Setup", then press the **ENTER** button.
2. Press the **▲** or **▼** button to select "Melody", then press the **ENTER** button.
3. Press the **▲** or **▼** button to select "On" or "Off". Press the **ENTER** button.
4. Press the **EXIT** button to exit.

## Selecting the Source

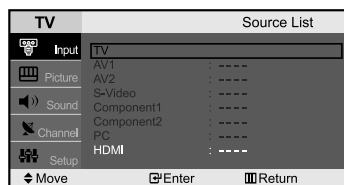

You can select among external sources connected to your TV's input jacks.

1. Press the **MENU** button to display the menu.  
Press the **ENTER** button to select "Input".
2. Press the **ENTER** button to select the "Source List".
3. Press the **▲** or **▼** button to select the Input source, then press **ENTER** button.

➤ You can only select a source if it is connected to your TV.

📁 You can also press the **SOURCE** button on the remote to choose the Input source.

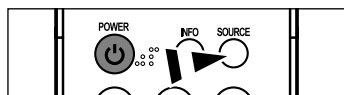

## Editing the Input Source Name

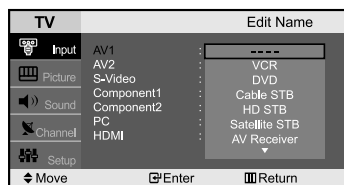

You can name the input device connected to the input jacks to make your input source selection easier.

1. Press the **MENU** button to display the menu.  
Press the **ENTER** button to select "Input".
2. Press the **▲** or **▼** button to select "Edit Name" then press the **ENTER** button.
3. Press the **▲** or **▼** button to select the desired input device, then press the **ENTER** button.
4. Press the **▲** or **▼** button repeatedly until the appropriate source name appears.  
After the source is selected, press the **ENTER** button.
  - The following options are available:
    - VCR - DVD - Cable STB - HD STB - Satellite STB - AV Receiver - DVD Receiver - Game - Camcorder - DVD Combo - DHR - PC
    - DHR: DVD HDD Recorder
5. Press the **EXIT** button to exit.

## Setting Up Your PC Software (Based on Windows XP)

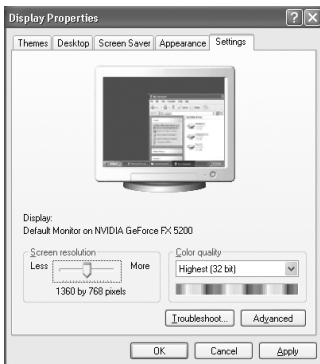

The Windows display-settings for a typical computer are shown below. The actual screens on your PC may be different depending upon your particular version of Windows and your particular video card. Even if your actual screens look different, the same, basic set-up information will apply in almost all cases. (If not, contact your computer manufacturer or Samsung Dealer.)

1. First, click on "Control Panel" on the Windows start menu.
2. When the control panel window appears, click on "Appearance and Themes" and a display dialog-box will appear.
3. When the control panel window appears, click on "Display" and a display dialog-box will appear.
4. Navigate to the "Settings" tab on the display dialog-box.  
The correct size setting (resolution): Optimum- 1360 X 768

If a vertical-frequency option exists on your display settings dialog box, the correct value is "60" or "60 Hz".  
Otherwise, just click "OK" and exit the dialog box.

## Display Modes

Both screen position and size will vary depending on the type of PC monitor and its resolution.  
The resolutions in the table are recommended. (All resolutions between the supported limits are supported)

Mode	Resolution	Horizontal Frequency (kHz)	Vertical Frequency (Hz)	Pixel Clock Frequency (MHz)	Sync Polarity (H/V)
IBM	640 x 480	31.469	59.940	25.175	- / -
	720 x 400	31.469	70.087	28.322	- / +
VEAS	640 x 480	37.861	72.809	31.500	- / -
	640 x 480	37.500	75.000	31.500	- / -
	800 x 600	37.879	60.317	40.000	+ / +
	800 x 600	48.077	72.188	50.000	+ / +
	800 x 600	46.875	75.000	49.500	+ / +
	1024 x 768	48.364	60.000	65.000	- / -
	1024 x 768	56.476	70.069	75.000	- / -
	1024 x 768	60.023	75.029	78.750	+ / +
	1360 x 768	47.712	60.015	85.800	+ / +

- The interface mode is not supported.
- The set might operate abnormally if a non-standard video format is selected.
- DVI does not support PC function.
- Separate and Composite modes are supported. SOG is not supported.

## Setting up the TV with your PC

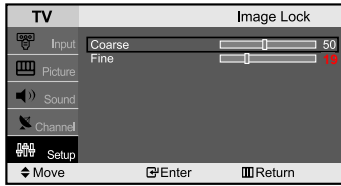

### Image Lock:

The purpose of picture quality adjustment is to remove or reduce picture noise.

If the noise is not removed by Fine-tuning alone, then adjust the frequency as best as possible (coarse) and Fine-tune again.

After the noise has been reduced, re-adjust the picture so that it is aligned on the center of screen.

1. Press the **MENU** button to display the menu.  
Press the **▲** or **▼** button to select "Setup", then press the **ENTER** button.
2. Press the **▲** or **▼** button to select "PC", then press the **ENTER** button.
3. Press the **ENTER** button to select "Image Lock".
4. Press the **▲** or **▼** button to select "Coarse" or "Fine", then press the **ENTER** button.
5. Press the **◀** or **▶** button to adjust the screen quality, vertical stripes may appear or the picture may be blurry.  
Press the **ENTER** button.
6. Press the **EXIT** button to exit.

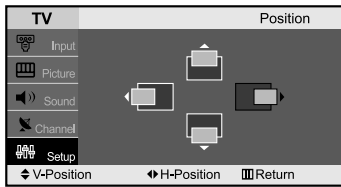

### Position:

Adjust the PC's screen positioning if it does not fit the TV screen.

1. Press the **MENU** button to display the menu.  
Press the **▲** or **▼** button to select "Setup", then press the **ENTER** button.
2. Press the **▲** or **▼** button to select "PC", then press the **ENTER** button.
3. Press the **▲** or **▼** button to select "Position", then press the **ENTER** button.
4. Press the **▲** or **▼** button to adjust the V-Position (Vertical-Position).  
Press the **◀** or **▶** button to adjust the H-Position (Horizontal-Position).  
Press the **ENTER** button.
5. Press the **EXIT** button to exit.

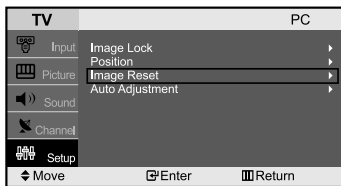

### Image Reset:

You can replace all image settings with the factory default values.

1. Press the **MENU** button to display the menu.  
Press the **▲** or **▼** button to select "Setup", then press the **ENTER** button.
2. Press the **▲** or **▼** button to select "PC", then press the **ENTER** button.
3. Press the **▲** or **▼** button to select "Image Reset", then press the **ENTER** button.
4. Press the **EXIT** button to exit.

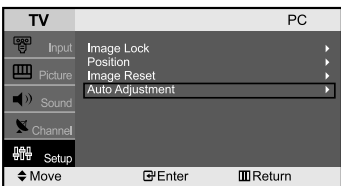

### Auto Adjustment:

Auto adjustment allows you to set the TV to self-adjust to the incoming PC video signal.

The fine, coarse and position values are adjusted automatically.

1. Press the **MENU** button to display the menu.  
Press the **▲** or **▼** button to select "Setup", then press the **ENTER** button.
2. Press the **▲** or **▼** button to select "PC", then press the **ENTER** button.
3. Press the **▲** or **▼** button to select "Auto Adjustment", then press the **ENTER** button.
4. Press the **EXIT** button to exit.

## Troubleshooting

### Identifying Problems

If the TV seems to have a problem, first try this list of possible problems and solutions.

If none of these troubleshooting tips apply, call your nearest Samsung service center.

Problem	Possible Solution
Poor picture	<ul style="list-style-type: none"> <li>• Try another channel.</li> <li>• Adjust the antenna.</li> <li>• Check all wire connections.</li> </ul>
Poor sound quality.	<ul style="list-style-type: none"> <li>• Try another channel.</li> <li>• Adjust the antenna.</li> </ul>
No picture or sound.	<ul style="list-style-type: none"> <li>• Try another channel.</li> <li>• Press the <b>SOURCE</b> button.</li> <li>• Make sure the TV is plugged in.</li> <li>• Check the antenna connections.</li> </ul>
No sound or sound is too low at maximum volume.	<ul style="list-style-type: none"> <li>• First, check the volume of units connected to your TV (Digital broadcasting receiver, DTV, DVD, cable broadcasting receiver, VCR, etc.). Then, adjust the TV volume accordingly.</li> </ul>
Picture rolls vertically.	<ul style="list-style-type: none"> <li>• Check all wire connections.</li> </ul>
The TV operates erratically.	<ul style="list-style-type: none"> <li>• Unplug the TV for 30 seconds, then try operating it again.</li> </ul>
Remote control malfunctions	<ul style="list-style-type: none"> <li>• Replace the remote control batteries.</li> <li>• Clean the upper edge of the remote control (transmission window).</li> <li>• Check the battery terminals.</li> </ul>
“Check signal cable. PC” message.	<ul style="list-style-type: none"> <li>• Ensure that the signal cable is firmly connected to the PC sources.</li> </ul>
“Not Supported Mode” message.	<ul style="list-style-type: none"> <li>• Check the maximum resolution and the frequency of the Video Adaptor.</li> <li>• Compare these values with the data in the Display Modes.</li> </ul>
The image is too light or too dark.	<ul style="list-style-type: none"> <li>• Adjust the Brightness and Contrast.</li> </ul>
Horizontal bars appear to flicker, jitter or shimmer on the image.	<ul style="list-style-type: none"> <li>• Adjust the Coarse tuning and then adjust the Fine tuning.</li> </ul>

## Appendix

### Specifications

<b>Model Name</b>	<b>LN-S2352W</b>
<b>Screen Size (Diagonal)</b>	23 inches
<b>Power Supply</b>	AC 110-120V 60Hz
<b>Power Consumption</b>	100 W
<b>PC Resolution</b>	1360 x 768 @ 60 Hz
<b>Sound Output</b>	3W X 2
<b>Dimension (WxDxH)</b>	
Body	23.39 X 2.95 X 16.57 inches (594 X 75 X 421mm)
With stand	23.39 X 8.48 X 18.72 inches (594 X 215.5 X 475.5mm)
<b>Weight</b>	
With stand	16.75 lbs (7.6 kg)
<b>Environmental Considerations</b>	
Operating Temperature	50 °F to 104 °F (10 °C to 40 °C)
Operating Humidity	10% to 80%, non-condensing
Storage Temperature	-4 °F to 113 °F (-20 °C to 45 °C)
Storage Humidity	5% to 95%, non-condensing

# Índice

## INFORMACIÓN GENERAL

■ Listado de características .....	2
■ Accesorios.....	2
■ Instalación del soporte .....	2
■ Instalación del equipo de montaje en la pared .....	2
■ Aspecto general del panel de control .....	3
■ Aspecto general del panel de conexiones .....	4
■ Visualización del mando a distancia .....	5
■ Instalación de las pilas en el mando a distancia .....	6

## CONEXIONES

■ Conexión de antenas de VHF y UHF .....	6
■ Conexión de TV por cable .....	7
■ Conexión de un reproductor de vídeo .....	8
■ Conexión de un reproductor de vídeo S-VHS .....	8
■ Conexión de un reproductor de DVD .....	9
■ Conexión de un DVD o un Decodificador digital mediante DVI .....	9
■ Conexión a un DVD/receptor de TV digital a través de un HDMI .....	10
■ Conexión a un PC.....	10

## FUNCIONAMIENTO

■ Encendido o apagado del TV .....	11
■ Función Plug & Play.....	11
■ Cambio de canales .....	12
■ Ajuste del volumen.....	12
■ Visualización de la pantalla.....	12
■ Selección del origen de la señal de vídeo .....	13
■ Memorización automática de canales .....	13
■ Memorización manual de canales .....	13

## CONTROL DE LA IMAGEN

■ Uso de los parámetros de imagen automáticos .....	14
■ Personalización de la imagen .....	14
■ Ajuste del color del fondo .....	14
■ Reajuste de valores de la imagen a los valores predefinidos de fábrica .....	15
■ Cambio del tamaño de la imagen .....	15
■ Ajuste de la Reducción digital de ruido (Digital NR).....	15
■ Contraste dinámico .....	15
■ Visualización de imagen sobre imagen .....	16

## CONTROL DE SONIDO

■ Uso de los parámetros de sonido automáticos .....	16
■ Personalización del sonido .....	17
■ Elección de una pista sonora multicanal (MTS).....	17
■ Utilización del volumen automático .....	17
■ Escuchar el sonido de la sub imagen del PIP.....	17
■ Reajuste de valores de sonido a los valores predefinidos de fábrica..	17

## AJUSTE DE LA HORA

■ Configuración del reloj.....	18
■ Configuración del temporizador de sueño.....	18
■ Activación y desactivación del temporizador.....	18

## DESCRIPCIÓN DE LAS FUNCIONES

■ Uso de V-Chip .....	19
■ Selección del idioma de menú .....	21
■ Uso del Modo Juego .....	21
■ Visualización de los subtítulos.....	21
■ Uso de la función de ahorro de energía.....	22
■ Ajuste del modo pantalla azul .....	22
■ Selección de la melodía .....	22
■ Para seleccionar la fuente .....	22
■ Edición del nombre de la fuente de entrada .....	22

## PANTALLA DE PC

■ Instalación del software en el equipo (según Windows XP) .....	23
■ Modos de visualización .....	23
■ Ajuste del televisor con el ordenador .....	24

## SOLUCIÓN DE PROBLEMAS

■ Identificación de problemas .....	25
-------------------------------------	----

## APÉNDICE

■ Especificaciones .....	25
--------------------------	----

Antes de usar el equipo lea este manual para evitar fallas y guarde para futuras referencias.





## Información General

### Listado de características

- Valores de la imagen ajustables que se pueden almacenar en la memoria del televisor.
- Contraste dinámico: Detecta automáticamente la señal de entrada visual y la ajusta hasta crear un contraste óptimo.
- Temporizador automático para apagado y encendido del TV
- Temporizador de desconexión especial
- Función V-chip

### Accesorios

Compruebe que las opciones siguientes se incluyen con su TV LCD. Si falta alguna opción, póngase en contacto con el proveedor.

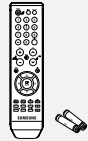

Mando A Distancia y Pilas (AAA x 2)  
(BN59-00518A)

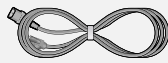

Cable de alimentación  
(3903-000144)



Paño de limpieza  
(BN63-01798A)

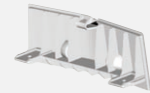

Cubierta- inferior  
(BN63-02323C)

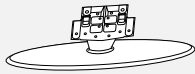

Soporte  
(BN96-03358A)

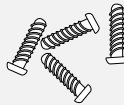

Tornillo del soporte  
(6003-001324) x 4

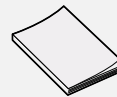

Manual de Instrucciones

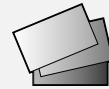

Tarjeta de garantía / Tarjeta de registro /  
Manual de guía de seguridad  
(no disponible en todos los lugares)

### Instalación del soporte

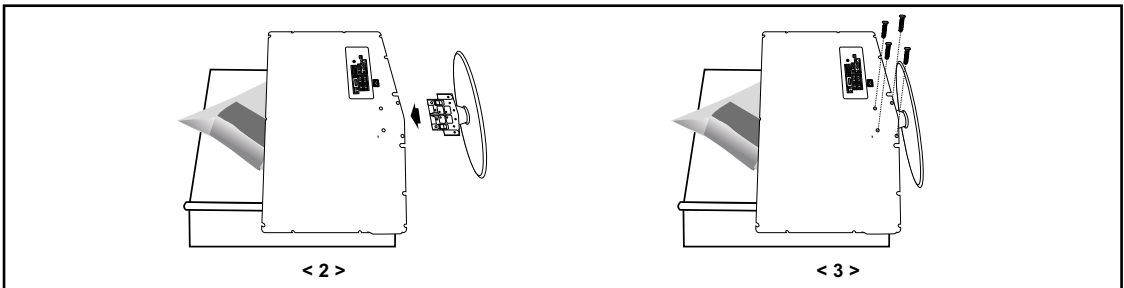

1. Sitúe el televisor boca abajo sobre un paño suave o un cojín, encima de una mesa.
2. Coloque el soporte en el orificio de la parte inferior del televisor.
3. Inserte el tornillo en el orificio indicado y apriételo.

### Instalación del equipo de montaje en la pared

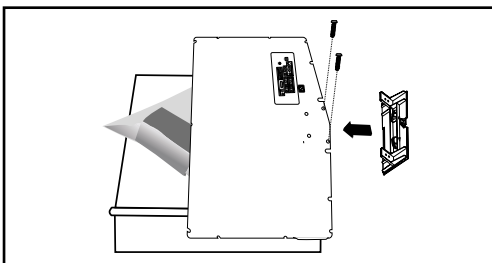

Los elementos del montaje en la pared (se venden por separado) permiten instalar el televisor en una pared. Si desea más información sobre la instalación de los componentes para montaje en la pared, consulte las instrucciones que se facilitan con dichos elementos. Para la instalación del soporte mural, póngase en contacto con un técnico. Samsung Electronics no se hace responsable de los daños causados al producto o al usuario si éste ha efectuado la instalación del televisor.

- Retire el soporte, tape el agujero inferior; asegure con los dos tornillos.

## Aspecto general del panel de control

Los botones del panel (inferior derecha) controlan las funciones básicas del TV, incluyendo los menús en pantalla. Para usar las funciones más avanzadas, debe usar el mando a distancia.

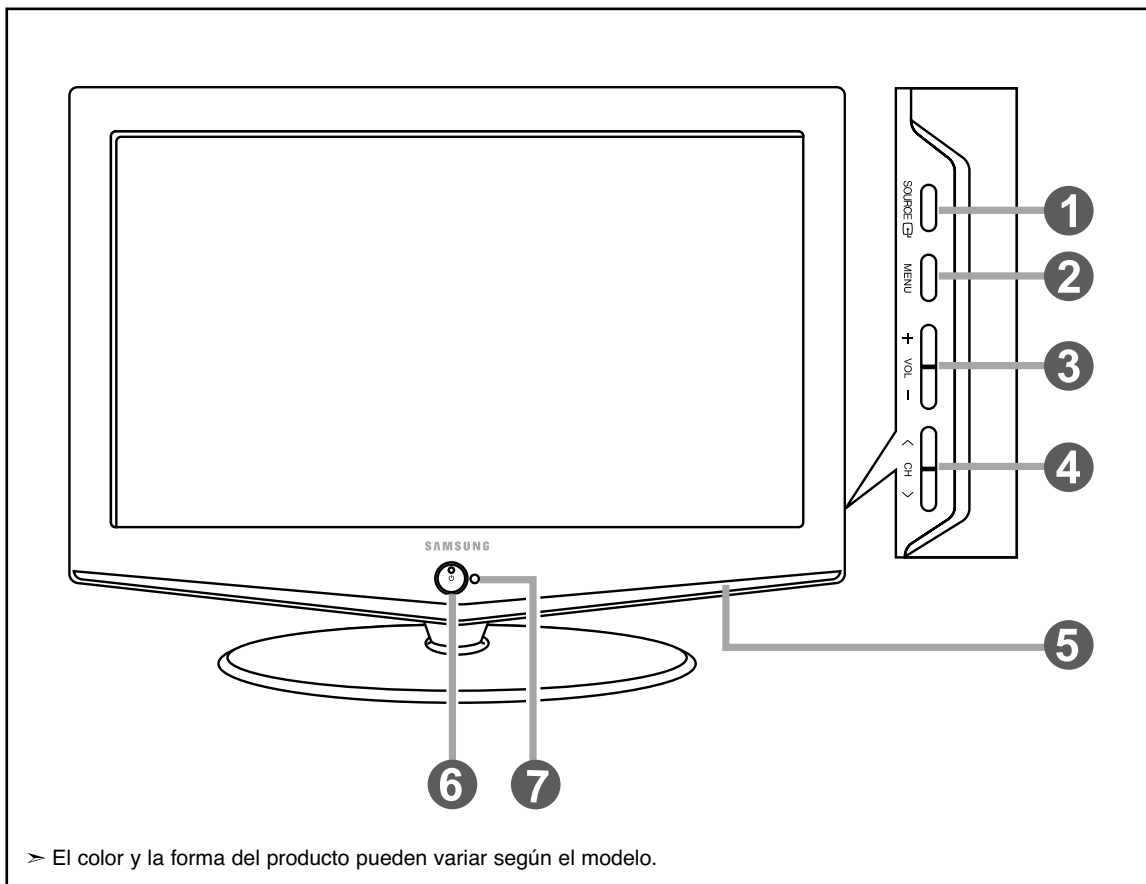

### 1 SOURCE

Cambia entre todas las fuentes de entrada disponibles. (TV, AV1, AV2, S-Video, Componente1, Componente2, PC, HDMI). En el menú de la pantalla, utilice este botón del mismo modo que el botón **ENTER**

### 2 MENU

Pulse para ver en pantalla un menú con las características del TV.

### 3 + VOL -

Pulse para aumentar o reducir el volumen. En el menú de la pantalla, utilice los botones + VOL - del mismo modo que los botones < y > del mando a distancia.

### 4 < CH >

Pulse para cambiar de canal. En el menú de la pantalla, utilice estos botones < CH > del mismo modo que los botones < y > del mando a distancia.

### 5 ALTAVOCES

### 6

Pulse para encender o apagar el TV.

### INDICADOR DE ALIMENTACIÓN

Parpadea y se apaga cuando se enciende el aparato y se ilumina en el modo en espera.

### 7 SENSOR DEL MANDO A DISTANCIA

Dirija el mando a distancia hacia este punto del TV.

## Aspecto general del panel de conexiones

Se pueden usar para conectar componentes de A/V que estarán conectados permanentemente, como reproductores de vídeo o de DVD. Si precisa información sobre la conexión de equipos, consulte las páginas 6 a 10.

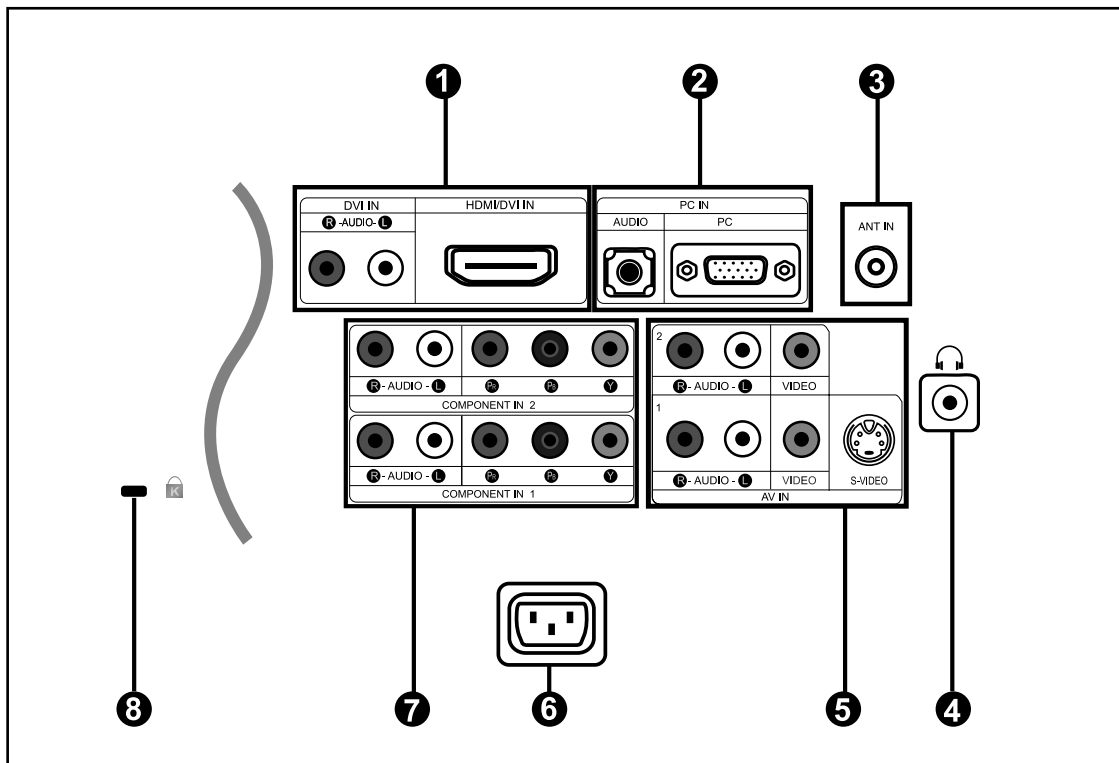

### 1 HEMI/DVI IN, DVI IN

Conéctela a la toma HDMI de un dispositivo que tenga salida HDMI. Use el terminal HDMI/DVI para conectar el DVI a un dispositivo externo. Debe usar el cable de DVI a HDMI o el adaptador de DVI-HDMI (DVI a HDMI) para la conexión y el terminal "R-AUDIO-L" de DVI-IN para la salida de sonido.

- > El terminal HDMI/DVI IN no es compatible con el PC.
- > No se necesita conexión de sonido alguna para una conexión de HDMI a HDMI.

### 2 PC IN

Se conecta a la toma de salida de audio y vídeo del PC.

### 3 ANT IN

Efectuar una conexión con una antena o con un sistema de televisión por cable.

### 4 TOMA DE AURICULARES

Efectuar una conexión de un conjunto de auriculares exteriores para la audición individual.

### 5 AV IN

Entradas de vídeo y audio para dispositivos externos, como una videocámara o un reproductor de vídeo.

#### S-VIDEO

Permite conectar la señal de audio desde una cámara o de un vídeo.

### 6 ENTRADA DE ALIMENTACIÓN DC

Conecte el cable de alimentación suministrado.

### 7 COMPONENT IN 1,2

Conecte el componente de vídeo/audio.

### 8 KENSINGTON LOCK

El bloqueo Kensington (opcional) es un dispositivo que se utiliza para fijar físicamente el sistema cuando se utiliza en un sitio público. Si desea usar un dispositivo de bloqueo, póngase en contacto con el distribuidor donde adquirió el televisor.

## Visualización del mando a distancia

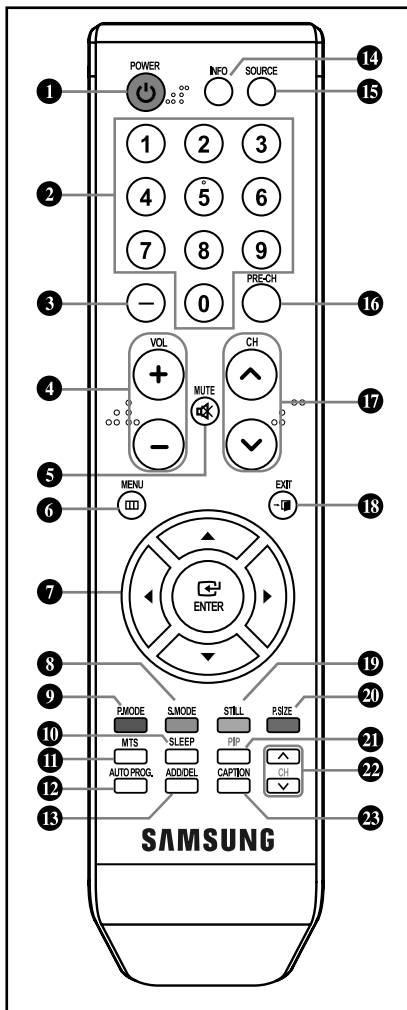

- 1 Enciende o apaga el TV.
- 2 Pulsar para seleccionar los canales directamente en el televisor.
- 3 Pulse este botón para seleccionar canales adicionales (digitales y analógicos) emitidos por la misma emisora. Por ejemplo, para seleccionar el canal "54-3" pulse "54", "-" y "3".
- 4 Pulse para aumentar o reducir el volumen.
- 5 Pulse para desactivar momentáneamente el sonido.
- 6 Muestra el menú de pantalla principal.
- 7 Sirve para seleccionar los elementos del menú en pantalla y cambiar los valores del menú.
- 8 Ajusta el sonido del TV seleccionado una de las configuraciones predeterminadas de fábrica (También selecciona los valores de sonido personalizados.)
- 9 Ajusta la imagen del TV al seleccionar uno de los valores predeterminados en fábrica (También selecciona los valores de imagen personalizados.)
- 10 Pulse para seleccionar una hora en la cual se apagará el TV automáticamente.
- 11 Pulse para elegir estéreo, mono o programa de audio independiente (emisión SAP).
- 12 Se pulsa para memorizar automáticamente los canales seleccionados de TV/Cable.
- 13 Se utiliza para seleccionar los canales manualmente, y para guardarlos o eliminarlos de la memoria.
- 14 Pulse para visualizar el canal actual y los ajustes de audio y vídeo.
- 15 Selección de lista de entrada.
- 16 Vuelve al canal anterior.
- 17 Pulse **CH**  $\odot$  /  $\ominus$  para cambiar los canales.
- 18 Se pulsa para salir del menú en pantalla.
- 19 Pulse para detener la acción durante una determinada escena. Pulse de nuevo para recuperar la visualización normal.
- 20 Pulse para cambiar el tamaño de la pantalla.
- 21 Activa/Desactiva la función PIP
- 22 Presenta secuencialmente los canales disponibles. (Estos botones sólo cambian los canales de la ventana PIP.)
- 23 Púlselo para activar o desactivar los subtítulos.

➤ El exceso de luz puede influir en el rendimiento del mando a distancia.

## Instalación de las pilas en el mando a distancia

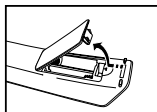

1. Levante la tapa de la parte posterior del mando a distancia, como se muestra en la ilustración.
2. Coloque dos pilas de tamaño AAA.
  - Compruebe que los extremos "+" y "-" de las pilas concuerdan con el diagrama del interior del compartimiento.
3. Vuelva a colocar la tapa.
  - Si no va a usar el mando a distancia durante un largo período de tiempo, extraiga las pilas y guárdelas en un lugar fresco y seco. El mando se puede utilizar hasta una distancia de unos 7 metros del televisor. (Con un uso normal del TV, las pilas duran alrededor de un año).

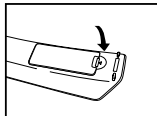
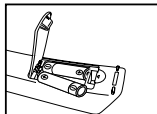

### ➤ Si el mando a distancia no funciona, compruebe:

1. ¿Está encendido el TV?
2. ¿Están invertidos los polos positivo y negativo de la batería?
3. ¿Se han agotado las baterías?
4. ¿Ha habido un corte de luz o el cable está desconectado?
5. ¿Hay un fluorescente o un neón a poca distancia?

## Conexiones

### Conexión de antenas de VHF y UHF

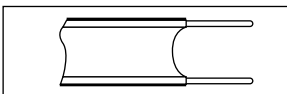

Si su antena tiene un conjunto de cables con este aspecto, consulte "Antenas de par de cables planos de 300 Ω" a continuación.

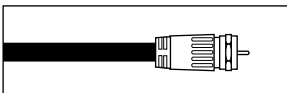

Si su antena tiene un conjunto de cables con este aspecto, consulte "Antenas de cable coaxial de 75 Ω".

Si dispone de dos antenas, consulte "Antenas de VHF y UHF independientes".

#### Antenas de par de cables planos de 300 Ω

Si utiliza una antena externa (de techo o de "orejas de conejo") de par de cables planos de 300 Ω, siga las indicaciones siguientes.

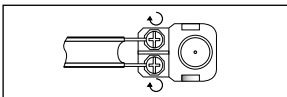

1. Coloque los conductores del par de cables bajo los tornillos del adaptador de 300-75 Ω (no incluido). Utilice un destornillador para apretar los tornillos.

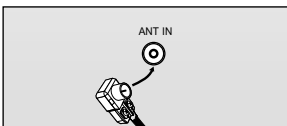

2. Conecte el adaptador en el terminal ANT IN en la parte posterior del televisor

#### Antenas de cable coaxial de 75 Ω

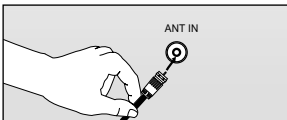

1. Conecte el cable de la antena en el terminal ANT IN de la parte inferior del panel posterior.

#### Antenas de VHF y UHF independientes

Si dispone de dos antenas independientes para el TV (una de VHF y otra de UHF), debe combinar ambas señales de la antena antes de conectarlas al TV. Este procedimiento precisa un adaptador-combinador especial (disponible en la mayoría de tiendas de electrónica).

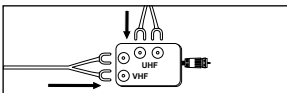

1. Conecte ambos cables de antena al combinador.

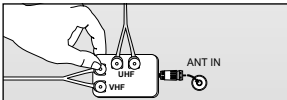

2. Conecte el combinador en el terminal ANT IN de la parte inferior del panel posterior.

## Conexión de TV por cable

Para conectar a un sistema de TV por cable, siga estas instrucciones.

### TV por cable sin decodificador

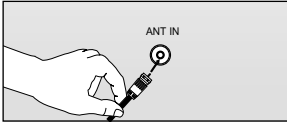

1. Conecte el cable de entrada en el terminal de la antena ANT IN de la parte posterior del TV.
  - Dado que el TV está preparado para la televisión por cable, no se necesita un decodificador para ver canales de cable no codificados.

### Conexión al decodificador que decodifica todos los canales

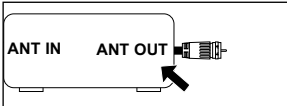

1. Busque el cable conectado al terminal ANT OUT del decodificador.
  - Este terminal puede estar indicado como "ANT OUT", "VHF OUT" o "OUT".

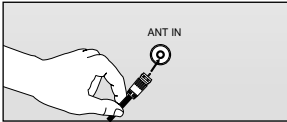

2. Conecte el otro extremo del cable en el terminal ANT IN de la parte posterior del TV.

### Conexión a un decodificador que decodifica algunos canales

Si su decodificador sólo decodifica algunos canales (como los canales de pago), siga las instrucciones siguientes. Necesitará un divisor de dos vías, un conmutador de RF (A/B) y cuatro largos de cable RF. Estas opciones se encuentran en la mayoría de tiendas de electrónica).

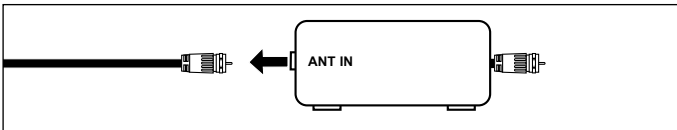

1. Busque y desconecte el cable que está conectado al terminal ANT IN (entrada de antena) del decodificador.
  - Este terminal puede estar indicado como "ANT IN", "VHF IN" o "IN".

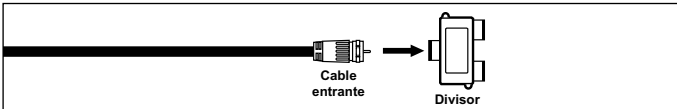

2. Conecte este cable al divisor de dos vías.

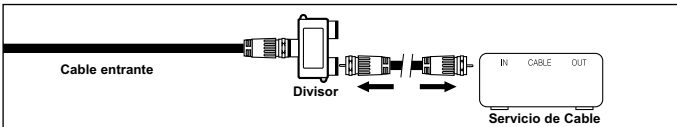

3. Conecte el cable RF entre un terminal OUTPUT (salida) del divisor y el terminal IN (entrada) del decodificador.

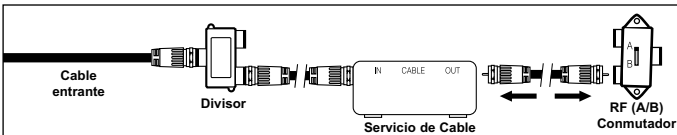

4. Conecte el cable RF entre el terminal ANT OUT del decodificador y el terminal B.IN del conmutador A/B.

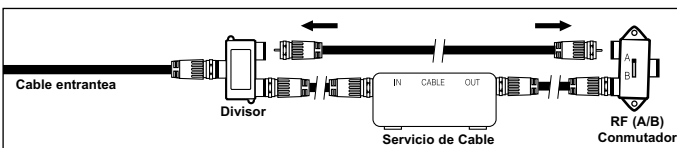

5. Conecte otro cable RF entre el otro terminal OUT del divisor y el terminal A.IN del conmutador de RF (A/B).

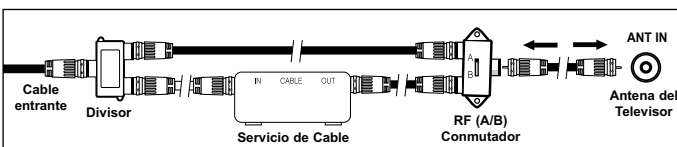

6. Conecte el último cable RF entre el terminal OUT del conmutador RF (A/B) y el terminal ANT IN en la parte posterior del televisor.

Una vez hecha esta conexión, coloque el conmutador A/B en la posición "A" para la visualización normal.

Coloque el conmutador A/B en la posición "B" para ver los canales codificados.

(Cuando sitúe el conmutador A/B en "B", deberá sintonizar el TV al canal de salida del decodificador, que normalmente es el canal 3 o 4).

## Conexión de un reproductor de vídeo

Estas instrucciones presuponen que ya ha conectado el TV a una antena o sistema de TV por cable (siguiendo las instrucciones de las páginas 6 a 7). Si aún no ha conectado el TV a una antena o un sistema de cable, sátese el paso 1.

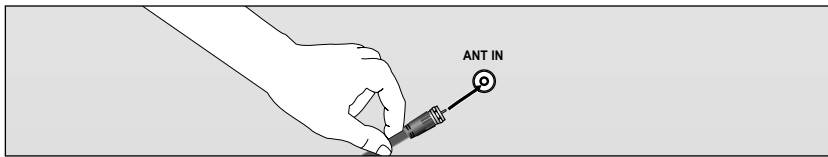

1. Desconecte el cable o la antena de la parte posterior del TV.
2. Conecte el cable o la antena en el terminal ANT IN de la parte posterior del reproductor de vídeo.
3. Conecte el cable RF entre el terminal ANT OUT (salida de antena) del reproductor de vídeo y el terminal ANT IN del televisor.
4. Conecte un cable de vídeo entre la toma VIDEO OUT del reproductor de vídeo y la toma AV IN [VIDEO] del televisor.
5. Conecte un juego de cables de audio entre los conectores AUDIO OUT del reproductor de vídeo y los conectores AV IN [R-AUDIO-L] del TV.

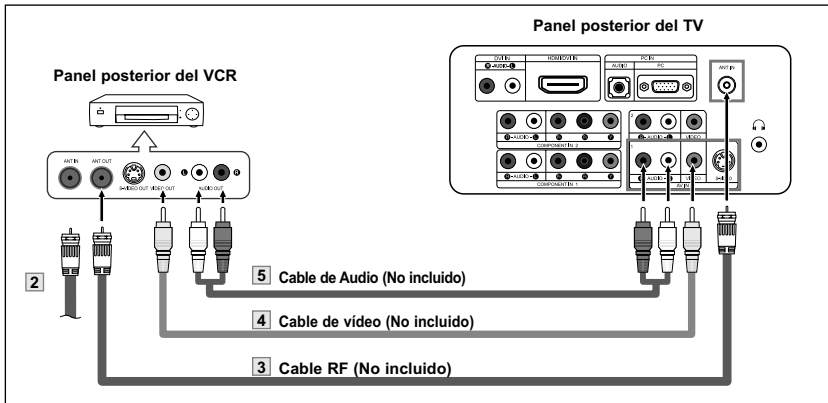

Siga las instrucciones de "Visualización de una cinta de vídeo o de cámara de vídeo" para ver sus cintas.

- Cada dispositivo de fuente de entrada externa requiere una configuración distinta en el panel posterior.
- Cuando conecte un dispositivo externo, debe hacer coincidir los colores del terminal de conexión y del cable.

➤ Si tiene un reproductor de vídeo "mono" (sin estéreo), use el conector Y (no suministrado) para conectar los conectores de entrada de audio izquierdo o derecho del TV. Si el vídeo es estéreo, tendrá que conectar dos cables.

## Conexión de un reproductor de vídeo S-VHS

Este televisor Samsung se puede conectar a una señal S-Video procedente de un reproductor de vídeo S-VHS. (Esta conexión ofrece mejor calidad de imagen con relación a un reproductor de vídeo VHS normal).

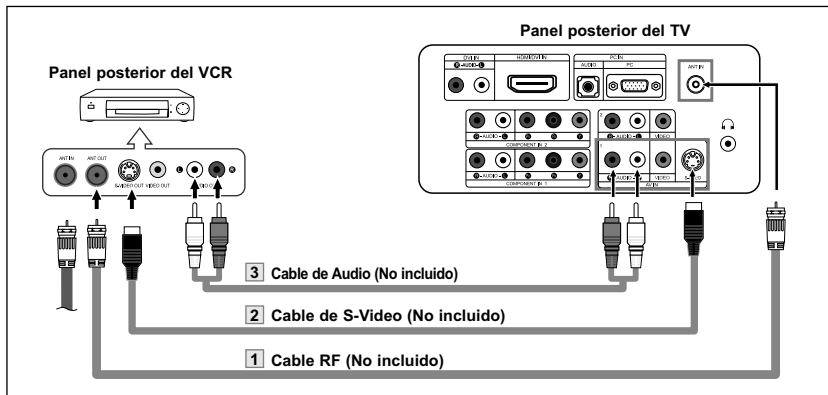

1. Para empezar, siga los pasos 1 a 3 del apartado anterior para conectar la antena o el sistema de cable al reproductor de VCR y al TV.
2. Conecte un cable de S-Video entre la toma de salida de S-Video del reproductor y la toma de entrada de S-Video del televisor.
3. Conecte un juego de cables de audio entre los conectores AUDIO OUT del reproductor de VCR y los conectores AV IN [R-AUDIO-L] del TV.

Normalmente se incluye un cable S-Video con los reproductores de vídeo S-VHS.

(En caso contrario, consulte en la tienda de electrónica).

- Cada dispositivo de fuente de entrada externa requiere una configuración distinta en el panel posterior.
- Cuando conecte un dispositivo externo, debe hacer coincidir los colores del terminal de conexión y del cable.

## Conexión de un reproductor de DVD

Los conectores del panel posterior del TV facilitan la conexión de un reproductor de DVD al TV.

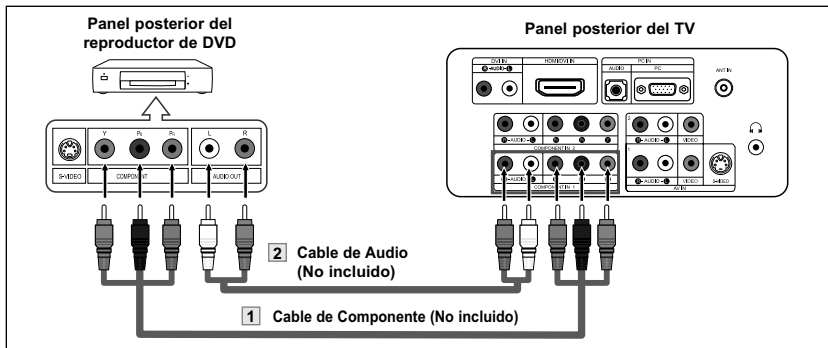

1. Conecte un cable de componente entre las tomas COMPONENT IN 1 o COMPONENT IN 2 [P<sub>R</sub>, P<sub>B</sub>, Y] del televisor y las tomas COMPONENT [Y, P<sub>B</sub>, P<sub>R</sub>] del reproductor de DVD.
2. Conecte un cable de audio entre las tomas COMPONENT IN 1 o COMPONENT IN 2 [R-AUDIO-L] del televisor y las tomas AUDIO OUT del reproductor de DVD.

- El vídeo Componente separa el vídeo en Y(Luminancia (Brillo)), el Pb (azul) y el Pr (rojo) para realzar la calidad del vídeo. Las conexiones de audio y de vídeo componente deben coincidir. Por ejemplo, si se conecta el cable de vídeo a Component In, conecte también el cable de audio a la misma entrada.
- Cada dispositivo de fuente de entrada externa requiere una configuración distinta en el panel posterior.
- Cuando conecte un dispositivo externo, debe hacer coincidir los colores del terminal de conexión y del cable.

## Conexión de un DVD o un Decodificador digital mediante DVI

Solo es aplicable si hay un conector de salida de DVI en el dispositivo externo.

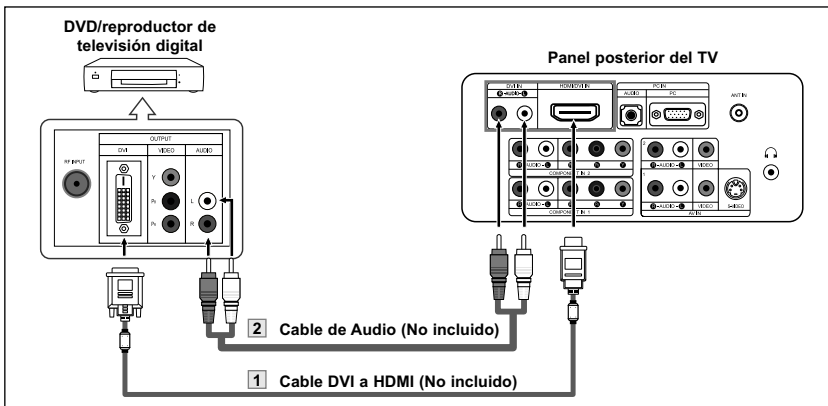

1. Conecte un cable de DVI a HDMI o un adaptador de DVI-HDMI entre el conector de HDMI/DVI IN del televisor y el conector de DVI del reproductor de DVD/reproductor de televisión digital.
2. Conecte un cable de audio entre la toma de entrada de DVI IN [R-AUDIO-L] del televisor y las tomas AUDIO OUT del reproductor de DVD/reproductor de televisión digital.

- Cada dispositivo de fuente de entrada externa requiere una configuración distinta en el panel posterior.
- Cuando conecte un dispositivo externo, debe hacer coincidir los colores del terminal de conexión y del cable.



## Conexión a un DVD/receptor de TV digital a través de un HDMI

Solo es aplicable si hay un conector de salida de HDMI en el dispositivo externo.

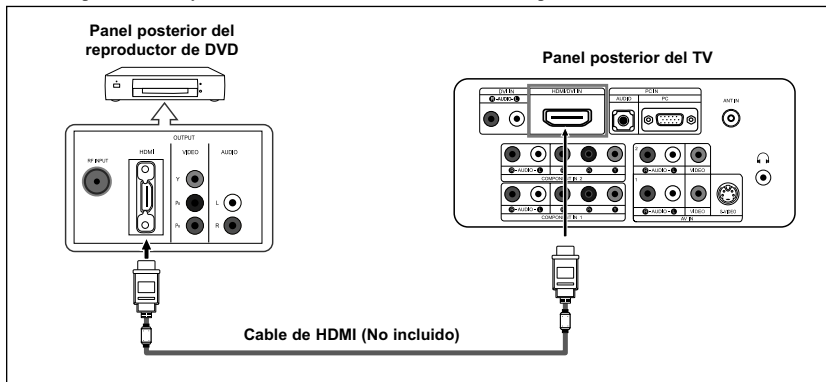

1. Conecte un cable de HDMI entre el conector de HDMI/DVI IN en el televisor y el conector HDMI del reproductor de DVD/ reproductor de televisión digital.

### ¿Qué es HDMI?

- HDMI, o interfaz multimedia de alta definición, es una interfaz de la siguiente generación que permite la transmisión de señales digitales de audio y de vídeo mediante un cable simple sin compresión.
  - La denominación "interfaz multimedia" es la más adecuada, especialmente porque permite varios canales de sonido digital. La diferencia entre los dispositivos HDMI y DVI es que el HDMI es más pequeño, tiene instalada la función de codificación HDCP (protección alta de la copia digital del ancho de banda) y es compatible con el sonido digital de varios canales.
- Cada dispositivo de fuente de entrada externa requiere una configuración distinta en el panel posterior.
- Cuando conecte un dispositivo externo, debe hacer coincidir los colores del terminal de conexión y del cable.

## Conexión a un PC

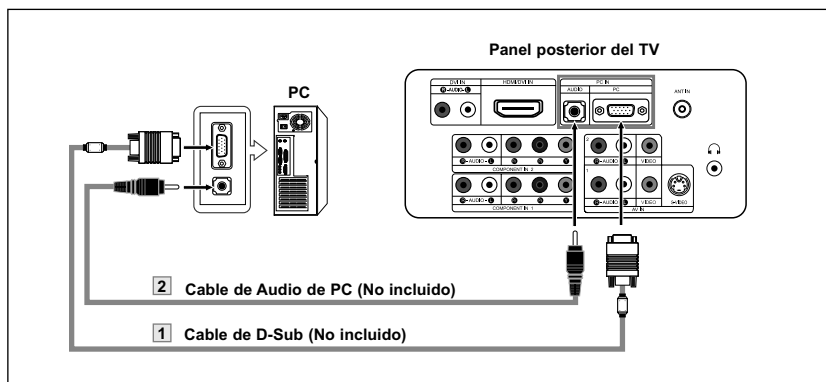



1. Conecte un cable de PC vídeo (D-Sub) entre el conector PC IN [PC] del televisor y el conector de salida de PC del ordenador.
2. Conecte un cable de audio de PC entre PC IN [AUDIO] del televisor y la salida de audio de la tarjeta de sonido del ordenador.

- Cada dispositivo de fuente de entrada externa requiere una configuración distinta en el panel posterior.
- Cuando conecte un dispositivo externo, debe hacer coincidir los colores del terminal de conexión y del cable.
- Las tomas HDMI/DVI no admiten la conexión del PC.

## Funcionamiento

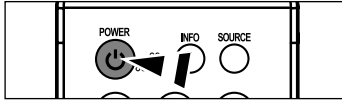
### Encendido o apagado del TV



















Pulse el botón **POWER**  del mando a distancia.  
También puede usar el botón **POWER**  del panel delantero.

### Función Plug & Play

Plug & Play





Cuando el televisor se enciende por primera vez, algunos valores se establecen de forma automática y correlativa: Están disponibles los ajustes siguientes.

1. Pulse el botón **POWER**  en el mando a distancia.  
Se visualiza el mensaje "Plug & Play".
2. Seleccione el idioma correspondiente pulsando el botón  o .  
Pulse el botón **ENTER** .
3. Aparece el mensaje "Verif. entrada de antena", con el "Aceptar" seleccionado.  
Pulse el botón **ENTER** .  
➤ Compruebe que el cable de la antena esté conectado correctamente.
4. Pulse el botón  o  para seleccionar "Aire", "STD", "HRC", o "IRC", después, pulse el botón **ENTER** .
5. Pulse el botón **ENTER**  para seleccionar "Iniciar".  
➤ La búsqueda de canales se iniciará y terminará automáticamente.  
Después de memorizar todos los canales, se muestra "Config. Reloj".  
➤ Pulse el botón **ENTER**  en cualquier momento para interrumpir el proceso de memorización.
6. Pulse el botón **ENTER** .  
Pulse el botón  o  para desplazarse a la "Hora", "Minuto" o "am/pm".  
Defina el valor de "Hora", "Minuto" o "am/pm" pulsando el botón  o .
7. Pulse el botón **ENTER**  para confirmar su elección. Se visualiza el mensaje "Disfrute".

- ♦ **Idioma:** Seleccione el idioma.
- ♦ **Aire/Cable:** Seleccione el sistema de su compañía local de televisión por cable.
- ♦ **Prog. Auto:** Seleccione entre la conexión de una antena terrestre o el sistema de televisión de la compañía de televisión por cable. El televisor pasará automáticamente por todos los canales disponibles y los guardará en la memoria. El proceso dura un par de minutos.
- ♦ **Config. Reloj:** Ajusta la hora actual del reloj del televisor.  
➤ También puede ajustar la hora y los minutos pulsando los botones numéricos del mando a distancia.



Si desea reiniciar esta función...

1. Pulse el botón **MENU** para visualizar el menú.  
Pulse el botón  o  para seleccionar "Configuración" y, después, pulse el botón **ENTER** .
2. Pulse el botón **ENTER**  para seleccionar "Plug & Play".
3. De este modo se cambiará o restablecerá la configuración.

## Cambio de canales

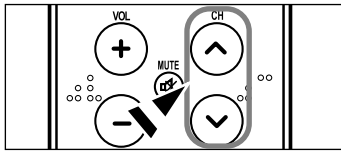

### Mediante los botones de canal

1. Pulse el botón **CH** o **CH** para cambiar los canales.
  - Cuando pulse el botón **CH** o **CH** el TV cambiará los canales por orden. Verá todos los canales que ha memorizado el TV (El TV deberá haber memorizado como mínimo tres canales). No verá los canales borrados o no memorizados.

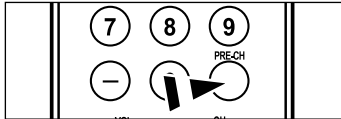

### Utilización del botón PRE-CH para seleccionar el canal anterior:

1. Pulse el botón **PRE-CH**. El TV volverá al último canal visualizado.
  - Para conmutar rápidamente entre dos canales bastante distantes, sintonice un canal y use los botones numéricos para seleccionar el segundo. Después use el botón **PRE-CH** para conmutar rápidamente entre ellos.

## Ajuste del volumen

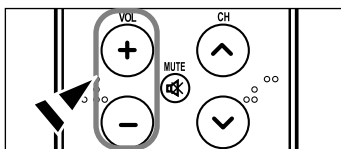

1. Pulse el botón **VOL** o **VOL** para subir o bajar el volumen.

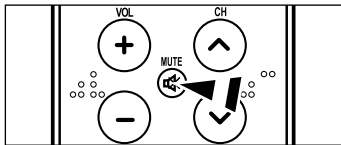

### Uso del botón MUTE :

Puede interrumpir el sonido en cualquier momento pulsando el botón **MUTE** .

1. Pulse el botón **MUTE** y el sonido se desconectará.  
En la esquina inferior izquierda de la pantalla aparecerá la palabra "Silencio".
2. Para recuperar el sonido vuelva a pulsar **MUTE** o, simplemente, pulse el botón **VOL** o **VOL** .

## Visualización de la pantalla



1. Pulse el botón **INFO** del mando a distancia para ver el canal actual y el estado de determinados ajustes de audio-vídeo.

➤ Presione el botón una vez más, o espere aproximadamente 10 segundos, y desaparecerá automáticamente.

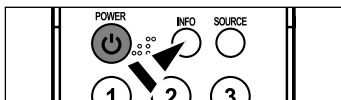

## Selección del origen de la señal de vídeo

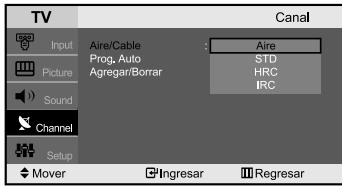

Antes de empezar a memorizar los canales disponibles, debe indicar el tipo de origen de la señal conectada al TV (es decir, antena o sistema de cable).

1. Pulse el botón **MENU** para visualizar el menú.  
Pulse el botón **▲** o **▼** para seleccionar "Canal" y, después, pulse el botón **ENTER**.
2. Pulse el botón **ENTER** para seleccionar "Aire/Cable".
3. Pulse el botón **▲** o **▼** para seleccionar origen de la señal de vídeo y, después, pulse el botón **ENTER**.
4. Pulse el botón **EXIT** para salir.

➤ STD, HRC e IRC identifican los distintos tipos de sistemas de TV por cable.

Póngase en contacto con su proveedor de cable para averiguar el tipo de sistema de cable existente en su zona.

En este momento ya se ha seleccionado el origen de la señal.

Siga con "Memorización automática de canales"

## Memorización automática de canales

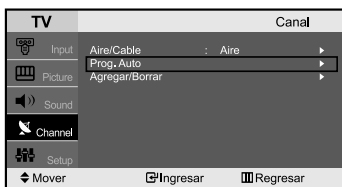

El TV conmutará automáticamente entre todos los canales disponibles y los guardará en la memoria.

El proceso dura un par de minutos.

1. Si desea seleccionar una fuente de señal, siga los pasos del 1 al 3 de la sección "Selección del origen de la señal de vídeo" en la página 8.
2. Pulse el botón **▲** o **▼** para seleccionar "Prog. Auto" y, después, pulse el botón **ENTER**.
3. Pulse el botón **ENTER**. La búsqueda de canales se iniciará y terminará automáticamente.
  - Pulse el botón **ENTER** en cualquier momento si desea interrumpir el proceso de memorización y volver al menú "Canal".
4. Una vez memorizados todos los canales disponibles, el menú "Canal", volverá a aparecer.
5. Pulse el botón **EXIT** para salir.

➤ Pulse el botón **AUTO PROG.** del mando a distancia.

## Memorización manual de canales

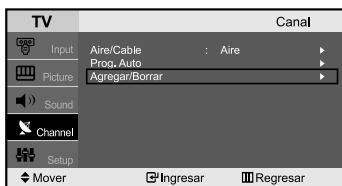

Puede memorizar hasta 100 canales, incluidos aquellos que se reciben mediante redes por cable.

1. Utilice los botones numéricos para seleccionar directamente el canal que desea agregar o borrar.
2. Pulse el botón **MENU** para visualizar el menú.  
Pulse el botón **▲** o **▼** para seleccionar "Canal" y, después, pulse el botón **ENTER**.
3. Pulse el botón **▲** o **▼** para seleccionar "Agregar/Borrar".  
Pulse el botón **ENTER**.
4. Si pulsa varias veces este botón se alternará entre agregar y borrar **ENTER**.
5. Pulse el botón **CH** o **CH** para cambiar al canal apropiado y repita el proceso anterior.
6. Pulse el botón **EXIT** para salir.

➤ Puede ver cualquier canal (incluido un canal eliminado) utilizando los botones numéricos del mando a distancia.

➤ Utilice los botones numéricos para seleccionar directamente el canal que desea agregar o borrar.  
Pulse el botón **ADD/DEL** del mando a distancia.

## Control de la Imagen

### Uso de los parámetros de imagen automáticos

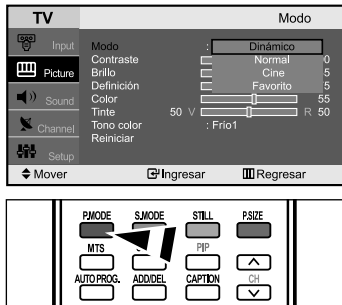

El TV tiene cuatro valores de imagen automáticos (“Dinámico”, “Normal”, “Cine”, y “Favorito”) predeterminados de fábrica. Cada modo de imagen puede establecerse según las preferencias personales ajustando los elementos Contraste, Brillo, Definición, Color, Tinte y Tono color.

1. Pulse el botón **MENU** para visualizar el menú.  
Pulse el botón **▲** o **▼** para seleccionar “Imagen” y, después, pulse el botón **ENTER**.
2. Pulse el botón **ENTER** para seleccionar “Modo”.
3. Pulse el botón **ENTER** para seleccionar “Modo”.
4. Pulse el botón **▲** o **▼** para seleccionar el efecto de imagen deseado.  
Pulse el botón **ENTER**.
5. Pulse el botón **EXIT** para salir.

- **Dinámico:** Selecciona la alta definición en la imagen, en una habitación luminosa.
- **Normal:** Selecciona la visualización óptima de la imagen, en un entorno normal.
- **Cine:** Selecciona una visualización agradable de la imagen, en una sala oscura.
- **Favorito:** Selecciónelo para ver los ajustes de pantalla favoritos.  
(consulte “Personalización de la imagen”, página 9).

- El modo Imagen se debe ajustar independientemente para cada fuente de entrada.
- Puede volver a los ajustes de imagen predefinidos de fábrica seleccionando “Reiniciar”.  
(consulte “Reajuste de valores de la imagen a los valores predefinidos de fábrica”, en la página 10).

Pulse el botón **P.MODE** del mando a distancia para seleccionar uno de los ajustes de imagen.

### Personalización de la imagen

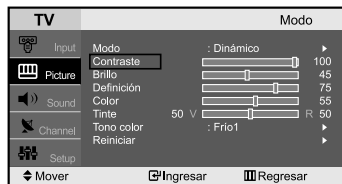

El aparato tiene varios valores que le permiten controlar la calidad de imagen.

1. Para seleccionar el efecto de imagen deseado, siga las instrucciones 1 a 4 de “Uso de los parámetros de imagen automáticos” de la página 9.
2. Pulse el botón **▲** o **▼** para seleccionar una opción concreta.  
Pulse el botón **ENTER**.
3. Pulse el botón **◀** o **▶** para aumentar o reducir el valor de una opción concreta.  
Pulse el botón **ENTER**.
4. Pulse el botón **EXIT** para salir.

- **Contraste:** Ajusta la claridad y oscuridad entre los objetos y el fondo.
- **Brillo:** Ajusta el brillo de toda la pantalla.
- **Definición:** Ajusta el contorno de los objetos para que estén más o menos nítidos.
- **Color:** Ajusta los colores para que aparezcan más claros o más oscuros.
- **Tinte:** Ajusta el color de los objetos haciendo que sean más rojos o verdes para que tengan un aspecto más natural.

- Los parámetros ajustados se almacenan de acuerdo con el modo Imagen seleccionado.

### Ajuste del color del fondo

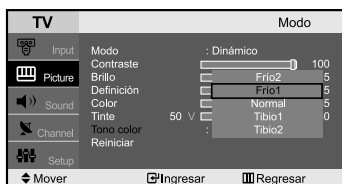

Puede cambiar el color de toda la pantalla según sus preferencias.

1. Para seleccionar el efecto de imagen deseado, siga las instrucciones 1 a 4 de “Uso de los parámetros de imagen automáticos” de la página 9.
2. Pulse el botón **▲** o **▼** para seleccionar “Tono Color” y, después, pulse el botón **ENTER**.
3. Pulse el botón **▲** o **▼** para seleccionar el ajuste deseado para “Tono Color”.  
Pulse el botón **ENTER**.
4. Pulse el botón **EXIT** para salir.

- **Frio2:** Hace que la temperatura del color sea más azul que en el menú “Frio1”.
- **Frio1:** Hace que el blanco sea azulado.
- **Normal:** Mantiene el color blanco sin modificaciones.
- **Tibio1:** Hace que el blanco sea rojizo.
- **Tibio2:** Hace que la temperatura del color sea más roja que en el menú “Tibio1”.

- Los parámetros ajustados se almacenan de acuerdo con el modo Imagen seleccionado.

## Reajuste de valores de la imagen a los valores predefinidos de fábrica



Puede volver a los ajustes de imagen predefinidos de fábrica.

1. Para seleccionar el efecto de imagen deseado, siga las instrucciones 1 a 4 de "Uso de los parámetros de imagen automáticos" de la página 9.
  2. Pulse el botón **▲** o **▼** para seleccionar "Reiniciar" y, después, pulse el botón **ENTER**.
  3. Pulse el botón **EXIT** para salir.
- La función "Reiniciar" afectará a cada modo de imagen.

## Cambio del tamaño de la imagen

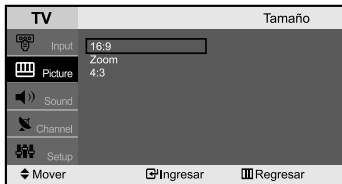

Puede seleccionar el tamaño de imagen que mejor se adapte a sus requisitos de visualización.

1. Pulse el botón **MENU** para visualizar el menú.  
Pulse el botón **▲** o **▼** para seleccionar "Imagen" y, después, pulse el botón **ENTER**.
2. Pulse el botón **▲** o **▼** para seleccionar "Tamaño" y, después, pulse el botón **ENTER**.
3. Seleccione la opción necesaria pulsando los botones **▲** o **▼**.  
Pulse el botón **ENTER**.
4. Pulse el botón **EXIT** para salir.

- **16:9**: Ajusta el tamaño de la imagen a 16:9, adecuado para ver los DVD o las emisiones en formato ancho.
- **Zoom**: Amplía la imagen ancha de 16:9 (en sentido vertical) para que la imagen ocupe el tamaño de la pantalla.
- **4:3**: Es la configuración predeterminada para una película de vídeo o una emisión normal.

- En el modo PC, sólo se pueden ajustar los modos "16:9" y "4:3".
- Seleccione **■** pulsando los botones **◀** o **▶**.  
Utilice los botones **▲** o **▼** para desplazar la imagen hacia arriba o hacia abajo.  
Tras seleccionar **■**, utilice los botones **▲** o **▼** para ampliar o reducir el tamaño de imagen en una dirección vertical.

## Ajuste de la Reducción digital de ruido (Digital NR)



Si la señal de emisión que recibe el televisor es débil, puede activarse la función de reducción digital del ruido (Digital Noise Reduction) para reducir la estática y las imágenes superpuestas que pueden aparecer en la pantalla.

1. Pulse el botón **MENU** para visualizar el menú.  
Pulse el botón **▲** o **▼** para seleccionar "Imagen" y, después, pulse el botón **ENTER**.
  2. Pulse el botón **▲** o **▼** para seleccionar "Digital NR" y, después, pulse el botón **ENTER**.
  3. Pulse el botón **▲** o **▼** para seleccionar "Encendido" o "Apagado".  
Pulse el botón **ENTER**.
  4. Pulse el botón **EXIT** para salir.
- Esta función no funciona con el modo PC.

## Contraste dinámico

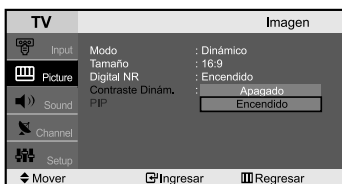

El contraste dinámico detecta automáticamente la distribución de la señal visual de entrada y la ajusta para crear el mejor contraste.

1. Pulse el botón **MENU** para visualizar el menú.  
Pulse el botón **▲** o **▼** para seleccionar "Imagen" y, después, pulse el botón **ENTER**.
  2. Pulse el botón **▲** o **▼** para seleccionar "Contraste Dinám." y, después, pulse el botón **ENTER**.
  3. Pulse el botón **▲** o **▼** para seleccionar "Encendido" o "Apagado".  
Pulse el botón **ENTER**.
  4. Pulse el botón **EXIT** para salir.
- Esta función no funciona con el modo PC.

## Visualización de imagen sobre imagen

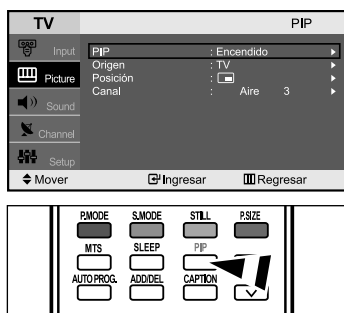

Este producto lleva un sintonizador incorporado, que no permite la función PIP en el mismo modo. Por ejemplo, no es posible mirar un canal de televisión en la pantalla principal y otro en la pantalla PIP. Para mirar dos fuentes simultáneamente, puede utilizar la función PIP.

1. Pulse el botón **MENU** para visualizar el menú.  
Pulse el botón **▲** o **▼** para seleccionar "Imagen" y, después, pulse el botón **ENTER**.
2. Pulse el botón **▲** o **▼** para seleccionar "PIP" y, después, pulse el botón **ENTER**.
3. Pulse el botón **ENTER**.
4. Pulse los botones **▲** o **▼** para seleccionar "Encendido".  
Pulse el botón **ENTER**.
  - > PIP está disponible sólo en el modo PC.
  - > Si, mientras mira la televisión en el modo PIP, apaga el televisor y vuelve a encenderlo, la ventana PIP desaparecerá.
5. Pulse el botón **▲** o **▼** para seleccionar "Origen" y, después, pulse el botón **ENTER**.
6. Seleccione la fuente de la imagen secundaria (PIP) pulsando los botones **▲** o **▼** y el botón **ENTER**.
7. Pulse el botón **▲** o **▼** para seleccionar "Posición" y, después, pulse el botón **ENTER**.
8. Pulse los botones **▲** o **▼** para seleccionar una posición para la ventana PIP.  
Pulse el botón **ENTER**.
9. Pulse el botón **▲** o **▼** para seleccionar "Canal" y, después, pulse el botón **ENTER**.
10. Pulse los botones **▲** o **▼** para cambiar el canal que aparece en la ventana PIP.  
Pulse el botón **ENTER**.
11. Pulse el botón **EXIT** para salir.

- ♦ **Origen:** Selección de una fuente de señal (A/V externo) para PIP
  - > La imagen secundaria puede servir a diferentes selecciones de fuente basadas en cómo esté configurada la imagen principal.
- ♦ **Posición:** Cambio de la posición de la ventana PIP
- ♦ **Canal:** Cambio del canal PIP
  - > El canal puede estar activo cuando la imagen secundaria esté configurada como TV.

> Ajustes de señal (O: PIP funciona, X: PIP no funciona)

Main	Sub	TV	AV1	AV2	S-Vídeo	Componente1	Componente2	PC	DVI
PC		O	O	O	O	X	X	X	X

- > Cuando la imagen principal proviene de un PC, la imagen secundaria sólo admite TV, AV y S-VIDEO. En este caso, la imagen secundaria no admite otras fuentes de entrada.
- > Cuando utilice la pantalla principal para ver un juego o un karaoke, podrá advertir que la imagen en la ventana PIP es ligeramente poco natural.
- > Cuando V-Chip está funcionando, no se puede utilizar la función PIP.

Pulse el botón **PIP** del mando a distancia de forma repetida para activar o desactivar "PIP".

## Control de Sonido

### Uso de los parámetros de sonido automáticos

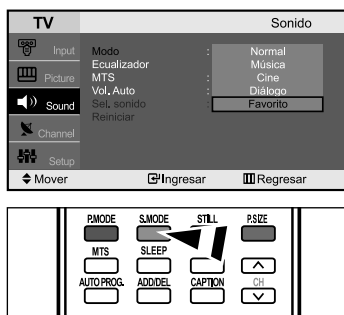

Puede seleccionar un tipo de efecto de sonido especial que se usará cuando se visualice una emisión concreta.

1. Pulse el botón **MENU** para visualizar el menú.  
Pulse el botón **▲** o **▼** para seleccionar "Sonido" y, después, pulse el botón **ENTER**.
2. Pulse el botón **ENTER** para seleccionar "Modo".
3. Pulse los botones **▲** o **▼** para seleccionar el efecto de sonido deseado.  
Pulse el botón **ENTER**.
4. Pulse el botón **EXIT** para salir.

- **Normal:** Selecciona el modo de sonido normal.
- **Música:** Realza la música respecto de las voces.
- **Cine:** Proporciona un sonido vivo y natural en las películas.
- **Diálogo:** Realza las voces respecto de los sonidos.
- **Favorito:** Selecciona los valores de sonido personalizados (consulte "Personalización del sonido", página 12).

También puede pulsar el botón **S.MODE** del mando a distancia para seleccionar alguno de los valores del sonido.

## Personalización del sonido

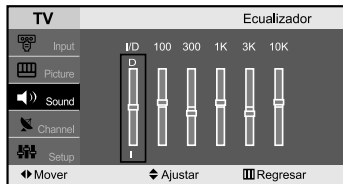

Es posible ajustar los parámetros del sonido según las preferencias personales. (De manera alternativa, puede usar uno de los ajustes "automáticos".)

1. Pulse el botón **MENU** para visualizar el menú.  
Pulse el botón **▲** o **▼** para seleccionar "Sonido" y, después, pulse el botón **ENTER**.
2. Pulse el botón **▲** o **▼** para seleccionar "Ecuilizador" y, después, pulse el botón **ENTER**.
3. Pulse los botones **◀** o **▶** para seleccionar una frecuencia determinada para ajustarla.  
Pulse los botones **▲** o **▼** para aumentar o reducir el nivel de una frecuencia concreta.  
Pulse el botón **ENTER**.
4. Pulse el botón **EXIT** para salir.

➤ Si realiza cambios en los valores de "Ecuilizador", el modo de sonido cambiará automáticamente al modo "Favorito".

## Elección de una pista sonora multicanal (MTS)

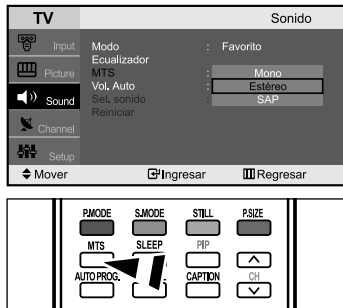

En función del programa concreto emitido, puede escuchar en estéreo, mono o escuchar un Programa de audio independiente. (SAP; normalmente es la versión en otro idioma.)

A veces SAP incluye información no relacionada, como por ejemplo noticias o el tiempo.)

1. Pulse el botón **MENU** para visualizar el menú.  
Pulse el botón **▲** o **▼** para seleccionar "Sonido" y, después, pulse el botón **ENTER**.
2. Pulse el botón **▲** o **▼** para seleccionar "MTS" y, después, pulse el botón **ENTER**.
3. Pulse el botón **▲** o **▼** para seleccionar la opción deseada; después, pulse el botón **ENTER**.
4. Pulse el botón **EXIT** para salir.

- ♦ **Mono:** Seleccione esta opción para los canales que emiten en monoaural o si tiene dificultades con la recepción de señales estéreo.
- ♦ **Estéreo:** Seleccione esta opción para canales que emiten en estéreo.
- ♦ **SAP:** Seleccione esta opción para escuchar el Programa de audio independiente, que normalmente es una traducción de otro idioma.

☞ También puede pulsar el botón **MTS** del mando a distancia para cambiar la configuración MTS.

## Utilización del volumen automático

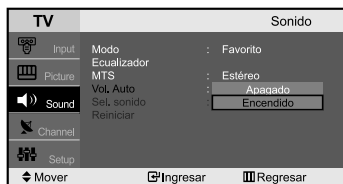

Cada emisora tiene sus propias condiciones de señal y es muy incómodo ajustar el volumen cada vez que se cambia de canal. Con la función "Vol. Auto" el volumen del canal deseado se ajusta de forma automática reduciendo la salida de sonido cuando la señal de modulación es alta o aumentándola cuando es baja.

1. Pulse el botón **MENU** para visualizar el menú.  
Pulse el botón **▲** o **▼** para seleccionar "Sonido" y, después, pulse el botón **ENTER**.
2. Pulse el botón **▲** o **▼** para seleccionar "Vol. Auto" y, después, pulse el botón **ENTER**.
3. Pulse el botón **▲** o **▼** para seleccionar "Encendido" o "Apagado".  
Pulse el botón **ENTER**.
4. Pulse el botón **EXIT** para salir.

## Escuchar el sonido de la sub imagen del PIP

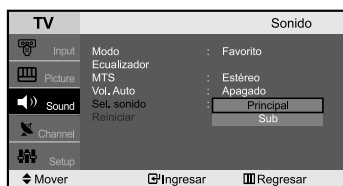

Mientras esté activada la función PIP se puede escuchar el sonido de la imagen secundaria.

1. Pulse el botón **MENU** para visualizar el menú.  
Pulse el botón **▲** o **▼** para seleccionar "Sonido" y, después, pulse el botón **ENTER**.
2. Pulse el botón **▲** o **▼** para seleccionar "Sel. sonido" y, después, pulse el botón **ENTER**.
3. Pulse los botones **▲** o **▼** para seleccionar "Sub". Pulse el botón **ENTER**.
4. Pulse el botón **EXIT** para salir.

- ♦ **Principal:** Se usa para escuchar el sonido de la imagen principal.
- ♦ **Sub:** Se usa para escuchar el sonido de la imagen secundaria.

➤ Puede seleccionar esta opción cuando "PIP" está ajustado como "Encendido".

## Reajuste de valores de sonido a los valores predefinidos de fábrica

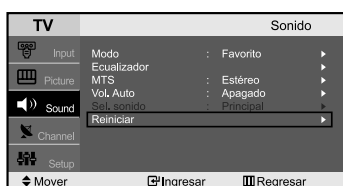

Si Modo Juego está activado, la función de restablecer el sonido se activa. Si, tras configurar el ecualizador selecciona la función Reset (Restablecer), se restauran los parámetros de fábrica de la configuración del ecualizador.

1. Pulse el botón **MENU** para visualizar el menú.  
Pulse el botón **▲** o **▼** para seleccionar "Sonido" y, después, pulse el botón **ENTER**.
2. Pulse el botón **▲** o **▼** para seleccionar "Reiniciar" y, después, pulse el botón **ENTER**.
3. Pulse el botón **EXIT** para salir.

➤ Puede seleccionar esta opción cuando "Modo Juego" está ajustado como "Encendido".



## Ajuste de la Hora

### Configuración del reloj



Puede establecer el reloj del TV para que aparezca la hora actual al pulsar el botón "INFO". También se debe ajustar la hora si se desea utilizar los temporizadores de encendido/apagado automático.

1. Pulse el botón **MENU** para visualizar el menú.  
Pulse el botón  $\blacktriangle$  o  $\blacktriangledown$  para seleccionar "Configuración" y, después, pulse el botón **ENTER**  $\square$ .
2. Pulse el botón  $\blacktriangle$  o  $\blacktriangledown$  para seleccionar "Tiempo" y, después, pulse el botón **ENTER**  $\square$ .
3. Pulse el botón **ENTER**  $\square$  para seleccionar "Config. Reloj".
4. Pulse el botón  $\blacktriangle$  o  $\blacktriangledown$  para ajustar "Hora" y pulse el botón  $\blacktriangleright$  para ir al paso siguiente. Ajuste otras opciones utilizando el mismo método que se indica anteriormente. Cuando haya terminado, pulse el botón **ENTER**  $\square$  para volver.
5. Pulse el botón **EXIT** para salir.
  - Si desconecta el cable de alimentación, debe configurar el reloj de nuevo.
  - Puede ajustar la hora, los minutos, el canal y el volumen directamente pulsando los botones numéricos del mando a distancia.

### Configuración del temporizador de sueño

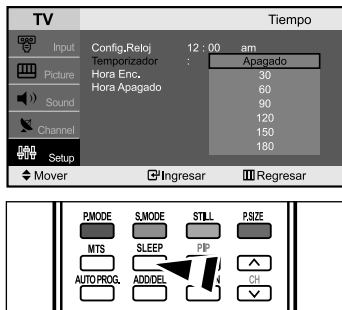

Puede establecer el temporizador predeterminado para apagar automáticamente el TV.

1. Pulse el botón **MENU** para visualizar el menú.  
Pulse el botón  $\blacktriangle$  o  $\blacktriangledown$  para seleccionar "Configuración" y, después, pulse el botón **ENTER**  $\square$ .
2. Pulse el botón  $\blacktriangle$  o  $\blacktriangledown$  para seleccionar "Tiempo" y, después, pulse el botón **ENTER**  $\square$ .
3. Pulse el botón  $\blacktriangle$  o  $\blacktriangledown$  para seleccionar "Temporizador" y, después, pulse el botón **ENTER**  $\square$ .
4. Pulse el botón  $\blacktriangle$  o  $\blacktriangledown$  varias veces hasta que aparezca la hora deseada. (Apagado, 30, 60, 90, 120, 150, 180) Pulse el botón **ENTER**  $\square$ .
5. Pulse el botón **EXIT** para salir.
  - El televisor se apaga automáticamente cuando el temporizador llega a 0.

 También puede pulsar el botón **SLEEP** del mando a distancia para ajustar el temporizador.

### Activación y desactivación del temporizador

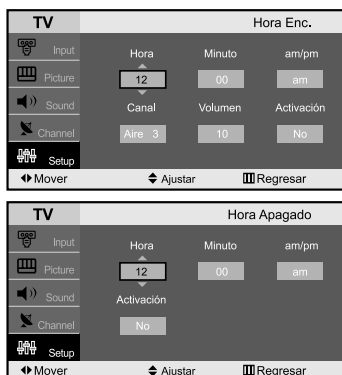

Puede establecer los temporizadores Encendido/Apagado para que el equipo:

- ◆ Se encienda de forma automática y sintonice el canal que desee a la hora que elija.
- ◆ Se apague automáticamente a la hora que elija.

1. Pulse el botón **MENU** para visualizar el menú.  
Pulse el botón  $\blacktriangle$  o  $\blacktriangledown$  para seleccionar "Configuración" y, después, pulse el botón **ENTER**  $\square$ .
2. Pulse el botón  $\blacktriangle$  o  $\blacktriangledown$  para seleccionar "Tiempo" y, después, pulse el botón **ENTER**  $\square$ .
3. Pulse el botón  $\blacktriangle$  o  $\blacktriangledown$  para seleccionar "Hora Enc." y, después, pulse el botón **ENTER**  $\square$ .
4. Pulse el botón  $\blacktriangle$  o  $\blacktriangledown$  para ajustar "Hora" y pulse el botón  $\blacktriangleright$  para ir al paso siguiente. Ajuste otras opciones utilizando el mismo método que se indica anteriormente. Cuando haya terminado, pulse el botón **ENTER**  $\square$  para volver.
5. Pulse el botón  $\blacktriangle$  o  $\blacktriangledown$  para seleccionar "Hora Apagado" y, después, pulse el botón **ENTER**  $\square$ .
6. Pulse el botón  $\blacktriangle$  o  $\blacktriangledown$  para ajustar "Hora" y pulse el botón  $\blacktriangleright$  para ir al paso siguiente. Ajuste otras opciones utilizando el mismo método que se indica anteriormente. Cuando haya terminado, pulse el botón **ENTER**  $\square$  para volver.
7. Pulse el botón **EXIT** para salir.
  - El reloj se debe ajustar (consulte las instrucciones anteriores) antes de activar o desactivar el temporizador.
  - También puede ajustar la hora y los minutos pulsando los botones numéricos del mando a distancia.
  - El ajuste "Activación" debe estar establecido en "Si" para que los temporizadores funcionen.
  - **Apagado automático:** Cuando se activa el temporizador, su televisión se apagará si no se utiliza ningún control durante 3 horas después de que el TV se haya encendido con la función "Temp. enc."

# Descripción de las Funciones

## Uso de V-Chip



### Ajuste del número de identificación personal (código PIN):

La función V-Chip bloquea automáticamente la programación que se considera inadecuada para los niños. El usuario debe introducir primero un código PIN (número de identificación personal) antes de establecer o cambiar las restricciones de V-Chip.

1. Pulse el botón **MENU** para visualizar el menú. Pulse el botón **▲ ○ ▼** para seleccionar "Configuración" y, después, pulse el botón **ENTER**.
2. Pulse el botón **▲ ○ ▼** para seleccionar "V-Chip" y, después, pulse el botón **ENTER**.
3. Aparecerá la pantalla "Ingresar Código". Escriba un número PIN de cuatro dígitos.
  - El número PIN predeterminado para un TV nuevo es "0-0-0-0."
4. Después de escribir el número de código PIN válido, aparecerá la pantalla "V-Chip". Pulse el botón **▲ ○ ▼** para seleccionar "Cambiar Código". Pulse el botón **ENTER**.
5. Aparecerá la pantalla Cambiar código. Elija 4 dígitos para el código PIN y escríbalos. Cuando haya introducido los 4 dígitos, aparecerá la pantalla "Confirmar Nuevo Código". Vuelva a introducir los 4 dígitos. Cuando desaparezca la pantalla Confirm, su código quedará memorizado.
6. Pulse el botón **EXIT** para salir.

### Cómo activar/desactivar V-Chip:

1. Pulse el botón **MENU** para visualizar el menú. Pulse el botón **▲ ○ ▼** para seleccionar "Configuración" y, después, pulse el botón **ENTER**.
2. Pulse el botón **▲ ○ ▼** para seleccionar "V-Chip" y, después, pulse el botón **ENTER**.
3. Aparecerá la pantalla "Ingresar Código". Escriba un número PIN de cuatro dígitos.
4. Aparecerá la pantalla "V-Chip" y se seleccionará "Bloqueo V-Chip". Pulse el botón **ENTER**.
5. Pulse el botón **▲ ○ ▼** para seleccionar "Encendido" u "Apagado". Pulse el botón **ENTER**.
6. Pulse el botón **EXIT** para salir.

### Configuración de Restricciones usando la sección "Guías pater. TV":

Primero, establezca un número de identificación personal (PIN) y active V-Chip. (Consulte la sección anterior). Las restricciones del bloqueo de programas se pueden establecer mediante dos métodos: La guía de programas o la clasificación MPAA.

1. Pulse el botón **MENU** para visualizar el menú. Pulse el botón **▲ ○ ▼** para seleccionar "Configuración" y, después, pulse el botón **ENTER**.
2. Pulse el botón **▲ ○ ▼** para seleccionar "V-Chip" y, después, pulse el botón **ENTER**.
3. Aparecerá la pantalla "Ingresar Código". Escriba un número PIN de cuatro dígitos.
4. Pulse el botón **▲ ○ ▼** para seleccionar "Guías pater. TV" y, después, pulse el botón **ENTER**.
5. Aparecerá la pantalla "Guías pater. TV". Pulse el botón **▲ ○ ▼** para seleccionar una de las seis categorías basadas en la edad:

• TV-Y: Niños pequeños	• TV-G: Todos los públicos
• TV-Y7: Niños de más de 7 años	• TV-PG: Acompañados de un adulto
	• TV-14: Mayores de 14 años
	• TV-MA: Para adultos

6. En este punto, ya ha seleccionado una de las clasificaciones. Pulse el botón **ENTER**. En función de la configuración existente, una letra "D" o "B" empezará a parpadear. (D= Desbloqueado, B = Bloqueado) Cuando haya cambiado el color de las letras "D" o "B", pulse el botón **ENTER** para bloquear o para desbloquear la categoría. Aparecerá resaltada una clasificación de TV. Para salir de esta pantalla, pulse otra vez el **MENU**. Para seleccionar una clasificación de TV distinta, pulse el botón **▲ ○ ▼**, después, repita el proceso.

➢ TV-Y7, TV-PG, TV-14 y TV-MA incluyen opciones adicionales.

Consulte el paso siguiente para cambiar las subclasificaciones:

FV: Fantasía y violencia / D: Diálogos con alusiones sexuales

L: Lenguaje grosero / S: Contenido sexual / V: Violencia

➢ La opción V-Chip bloqueará automáticamente ciertas categorías que son "más restrictivas".

Por ejemplo, si bloquea la categoría "TV-Y", automáticamente se bloqueará TV-Y7. De manera similar, si bloquea la categoría TV-G, todas las categorías en el grupo "adolescente" quedarán bloqueadas (TV-G, TV-PG, TV-14 y TV-MA). Las subclasificaciones (D, L, S, V) funcionan de manera similar. (Consulte la sección siguiente).

## 7. Cómo establecer las subclasificaciones FV, D, L, S y V.

Primero, resalte una de estas clasificaciones: TV-Y7, TV-PG, TV-14 o TV-MA (consulte el Paso 4 en la página anterior). Después, mientras se selecciona la clasificación, pulse varias veces el botón **ENTER** . Esto hará que se pase por todas las subclasificaciones disponibles (FV, L, S, D o V).

Una letra resaltada ("D" o "B") aparece visualizada para cada clasificación secundaria.

Mientras está resaltada "D" o "B", pulse el botón **ENTER** para cambiar la clasificación secundaria.

Pulse el **MENU** una vez para guardar la Guía de programas de TV. Se selecciona una Clasificación de TV, y no se pondrá en amarilla ninguna de las letras "D" o "B". Para salir de esta pantalla, pulse otra vez el botón **MENU**. Para seleccionar una clasificación de TV distinta, pulse el botón  $\blacktriangle$  o  $\blacktriangledown$ , después, repita el proceso.

➤ La opción V-chip bloqueará automáticamente ciertas categorías que son "más restrictivas".

Por ejemplo, si bloquea la subclasificación "L" en TV-PG, las subclasificaciones "L" en TV-14 y TV-MA se bloquearán automáticamente.

## 8. Pulse el botón **EXIT** para suprimir las pantallas.

(O continúe en la sección siguiente y establezca restricciones adicionales según los códigos MPA.)

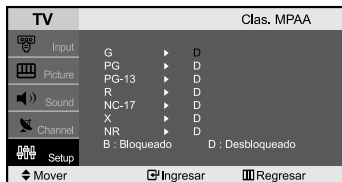

## Configuración de las restricciones mediante las clasificaciones MPA: G, PG, PG-13, R, NC-17, X, NR

El sistema de clasificación MPA utiliza el sistema de la MPA (Motion Picture Association of America, Asociación americana de cinematografía) que se aplica principalmente en las películas. Si el bloqueo de V-Chip está activado, el televisor bloqueará automáticamente programas que estén codificados con clasificaciones rechazables (de la MPA o de televisión).

### 1. Pulse el botón **MENU** para visualizar el menú.

Pulse el botón  $\blacktriangle$  o  $\blacktriangledown$  para seleccionar "Configuración" y, después, pulse el botón **ENTER** .

### 2. Pulse el botón $\blacktriangle$ o $\blacktriangledown$ para seleccionar "V-Chip" y, después, pulse el botón **ENTER** .

### 3. Aparecerá la pantalla "Ingresar Código". Escriba un número PIN de cuatro dígitos.

### 4. Pulse el botón $\blacktriangle$ o $\blacktriangledown$ para seleccionar "Clas. MPA" y, después, pulse el botón **ENTER** .

### 5. Pulse varias veces el botones $\blacktriangle$ o $\blacktriangledown$ para seleccionar una categoría MPA concreta. (Cuando se selecciona una categoría, su color cambia al amarillo.)

Al pulsar el botón  $\blacktriangle$  o  $\blacktriangledown$  se pasará por las distintas categorías MPA:

- **G:** Todos los públicos (sin restricciones).
- **PG:** Se sugiere la compañía de un adulto.
- **PG-13:** Menores acompañados de un adulto.
- **R:** Restringido. Los niños menores de 17 años deben estar acompañados por un adulto.
- **NC-17:** Prohibida la entrada a menores de 17 años.
- **X:** Sólo adultos.
- **NR:** Sin clasificación.

### 6. Pulse el botón $\blacktriangle$ o $\blacktriangledown$ para seleccionar una categoría.

Pulse el botón **ENTER** para seleccionar "D" o "B".

Pulse el botón **EXIT** para guardar los ajustes y suprimir las pantallas.

➤ La opción V-chip bloqueará automáticamente cualquier categoría que sea "más restrictiva".

Por ejemplo, si bloquea la categoría "PG-13", también se bloquearán automáticamente "R", "NC-17" y "X".

## Cómo reiniciar el TV después de que V-Chip bloquee un canal ("Salida de emergencia")

Si el TV se sintoniza en un canal restringido, V-Chip lo bloqueará. La pantalla quedará en blanco y aparecerá el mensaje siguiente: "Excessive rating" (Clasificación limitada). Para volver al modo de visualización normal, sintonice un canal diferente mediante los botones numéricos. En determinadas condiciones

(en función de la clasificación de los programas de TV locales), V-Chip puede bloquear todos los canales.

En este caso, utilice el botón Menu como "salida de emergencia": Seleccione V-Chip en el Menú.

Escriba el número PIN y pulse el botón **ENTER** para desactivar momentáneamente el bloqueo V-Chip.



## Cómo configurar las restricciones en el idioma "Inglés canadiense"

### 1. Pulse el botón **MENU** para visualizar el menú.

Pulse el botón  $\blacktriangle$  o  $\blacktriangledown$  para seleccionar "Configuración" y, después, pulse el botón **ENTER** .

### 2. Pulse el botón $\blacktriangle$ o $\blacktriangledown$ para seleccionar "V-Chip" y, después, pulse el botón **ENTER** .

### 3. Aparecerá la pantalla "Ingresar Código". Escriba un número PIN de cuatro dígitos.

### 4. Pulse el botón $\blacktriangle$ o $\blacktriangledown$ para seleccionar "Inglés Canadiense" y, después, pulse el botón **ENTER** .

### 5. Pulse el botón $\blacktriangle$ o $\blacktriangledown$ para seleccionar la restricción apropiada.

Pulse el botón **ENTER** para activar la restricción seleccionada. Está resaltada la "B".

### 6. Pulse el botón **EXIT** para salir.

- **E:** La programación de exención incluye...noticias, deportes, documentales y la programación de otra información, programas de entrevistas y programas de variedades.
- **C:** Programación para niños menores de 8 años.
- **C8+:** Programación generalmente considerada aceptable para niños mayores de 8 años sin acompañamiento de adultos.
- **G:** Programación general, ideal para todas las audiencias.
- **PG:** Supervisión paterna
- **14+:** La programación contiene temas y contenidos que puede que no sean adecuados para menores de 14 años.
- **18+:** Programación para adultos.

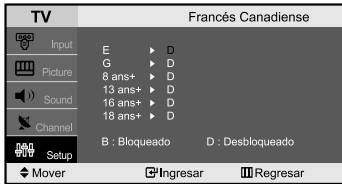

### Cómo configurar las restricciones en el idioma 'Francés Canadiense'

1. Pulse el botón **MENU** para visualizar el menú.  
Pulse el botón **▲** o **▼** para seleccionar "Configuración" y, después, pulse el botón **ENTER**.
2. Pulse el botón **▲** o **▼** para seleccionar "V-Chip" y, después, pulse el botón **ENTER**.
3. Aparecerá la pantalla "Ingresar Código". Escriba un número PIN de cuatro dígitos.
4. Pulse el botón **▲** o **▼** para seleccionar "Francés Canadiense" y, después, pulse el botón **ENTER**.
5. Pulse el botón **▲** o **▼** para seleccionar la restricción apropiada:  
Pulse el botón **ENTER** para activar la restricción seleccionada. Está resaltada la "B".
6. Pulse el botón **EXIT** para salir.

- **E:** La programación de exención incluye...noticias, deportes, documentales y la programación de otra información, programas de entrevistas y programas de variedades.
- **G:** General.
- **8 ans+:** No recomendada para niños pequeños.
- **13 ans+:** Es posible que la programación no sea adecuada para niños menores de 13 años.
- **16 ans+:** Es posible que la programación no sea adecuada para niños menores de 16 años.
- **18 ans+:** Programación restringida para adultos.

### Selección del idioma de menú



1. Pulse el botón **MENU** para visualizar el menú.  
Pulse el botón **▲** o **▼** para seleccionar "Configuración" y, después, pulse el botón **ENTER**.
2. Pulse el botón **▲** o **▼** para seleccionar "Idioma".  
Pulse el botón **ENTER**.
3. Pulse el botón **▲** o **▼** para seleccionar el idioma apropiado.  
Pulse el botón **ENTER**.
4. Pulse el botón **EXIT** para salir.

### Uso del Modo Juego

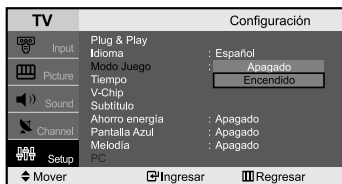

Si se conecta a una consola de videojuegos como PlayStation™ o Xbox™, podrá obtener sensaciones más realistas, seleccionando Modo juego.

1. Pulse el botón **MENU** para visualizar el menú.  
Pulse el botón **▲** o **▼** para seleccionar "Configuración" y, después, pulse el botón **ENTER**.
2. Pulse el botón **▲** o **▼** para seleccionar "Modo Juego" y, después, pulse el botón **ENTER**.
3. Pulse el botón **▲** o **▼** para configurar la función de subtítulos en "Encendido" u "Apagado" y, a continuación, pulse el botón **ENTER**.
4. Pulse el botón **EXIT** para salir.

- Si desea desconectarse de la consola de videojuegos y conectar otro dispositivo externo, cancele Modo juego en el menú de la imagen.
- Si ve la televisión en Modo juego, la pantalla tiembla ligeramente.
- Modo juego no está disponible en el modo de TV.

### Visualización de los subtítulos

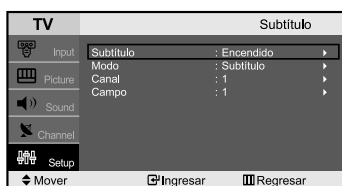

El TV decodifica y muestra los subtítulos emitidos con algunos programas de TV.

Suele tratarse de subtítulos para sordos o de traducciones. Todos los vídeos graban la señal de los subtítulos de los programas televisivos, por lo que las cintas de vídeo domésticas también ofrecen subtítulos. La mayoría de DVD y cintas de vídeo comerciales también ofrecen subtítulos.

Compruebe el símbolo de los subtítulos del programa de televisión y en el embalaje de la cinta:

1. Pulse el botón **MENU** para visualizar el menú.  
Pulse el botón **▲** o **▼** para seleccionar "Configuración" y, después, pulse el botón **ENTER**.
2. Pulse el botón **▲** o **▼** para seleccionar "Subtítulo" y, después, pulse el botón **ENTER**.
3. Pulse el botón **ENTER** para seleccionar "Subtítulo".
4. Pulse el botón **▲** o **▼** para configurar la función de subtítulos en "Encendido" u "Apagado" y, a continuación, pulse el botón **ENTER**.
5. Dependiendo de cada emisión, puede ser necesario modificar la configuración de "Canal" y "Campo".
6. Pulse el botón **EXIT** para salir.

- **Subtítulo:** Encendido / Apagado
- **Modo:** Subtítulo / Texto
- **Canal:** 1 / 2
- **Campo:** 1 / 2

- La función Subtítulo no funciona con señales de DVD ni televisión digital.
- Canales y campos distintos muestran información diferente: Campo 2 incorpora información adicional que complementa la información en Campo 1.  
(Por ejemplo, Canal 1 puede ofrecer subtítulos en inglés, mientras que Canal 2, subtítulos en español).

Pulse el botón **CAPTION** en el mando a distancia.

## Uso de la función de ahorro de energía

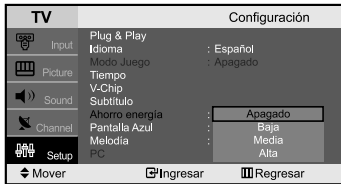

Esta función ajusta el brillo del televisor, lo cual reduce el consumo de energía.

Si desea ver la televisión por la noche, ajuste la opción del modo "Ahorro energía" en "Alta"; sus ojos se lo agradecerán y, además, reducirá el consumo de energía.

1. Pulse el botón **MENU** para visualizar el menú.  
Pulse el botón **▲** o **▼** para seleccionar "Configuración" y, después, pulse el botón **ENTER**.
2. Pulse el botón **▲** o **▼** para seleccionar "Ahorro energía" y, después, pulse el botón **ENTER**.
3. Seleccione la opción deseada (Apagado, Baja, Media, Alta) pulsando los botones **▲** o **▼**.  
Pulse el botón **ENTER**.
4. Pulse el botón **EXIT** para salir.

## Ajuste del modo pantalla azul

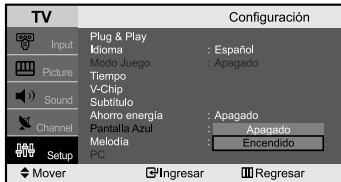

Si no se recibe ninguna señal o la señal es muy débil, una pantalla azul sustituirá automáticamente el fondo ruidoso de la imagen. Si desea continuar visualizando la imagen deficiente, debe ajustar el modo "Pantalla Azul" en "Apagado".

1. Pulse el botón **MENU** para visualizar el menú.  
Pulse el botón **▲** o **▼** para seleccionar "Configuración" y, después, pulse el botón **ENTER**.
2. Pulse el botón **▲** o **▼** para seleccionar "Pantalla Azul" y, después, pulse el botón **ENTER**.
3. Pulse el botón **▲** o **▼** para seleccionar "Encendido" o "Apagado". Pulse el botón **ENTER**.
4. Pulse el botón **EXIT** para salir.

## Selección de la melodía



Es posible oír un sonido de melodía cuando el televisor se enciende o apaga.

1. Pulse el botón **MENU** para visualizar el menú.  
Pulse el botón **▲** o **▼** para seleccionar "Configuración" y, después, pulse el botón **ENTER**.
2. Pulse el botón **▲** o **▼** para seleccionar "Melodía" y, después, pulse el botón **ENTER**.
3. Pulse el botón **▲** o **▼** para seleccionar "Encendido" o "Apagado". Pulse el botón **ENTER**.
4. Pulse el botón **EXIT** para salir.

## Para seleccionar la fuente



Puede elegir entre varias fuentes externas conectadas a los conectores de entrada del televisor.

1. Pulse el botón **MENU** para visualizar el menú.  
Pulse el botón **ENTER** para seleccionar "Entrada".
2. Pulse el botón **ENTER** para seleccionar "Lista de origen".
3. Pulse el botón **▲** o **▼** para seleccionar origen entrada, en seguida y, después **ENTER**.

➤ Sólo puede seleccionar una fuente si está conectada al TV.

➤ Pulse el botón **SOURCE** del mando a distancia para ver una fuente de señal externa.

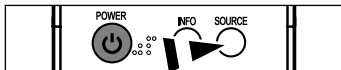

## Edición del nombre de la fuente de entrada

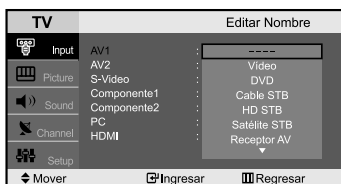

Puede dar un nombre al dispositivo conectado en las tomas de entrada; de esta manera será más fácil seleccionar el dispositivo de entrada.

1. Pulse el botón **MENU** para visualizar el menú.  
Pulse el botón **ENTER** para seleccionar "Entrada".
2. Pulse el botón **▲** o **▼** para seleccionar "Editar Nombre" y, después, pulse el botón **ENTER**.
3. Pulse el botón **▲** o **▼** para seleccionar el dispositivo de entrada deseado y pulse el botón **ENTER**.
4. Pulse el botón **▲** o **▼** para seleccionar el dispositivo de entrada deseado y pulse el botón **ENTER**. Después de seleccionado el origen, pulse el botón **ENTER**.
  - Las opciones disponibles son las siguientes.
    - - Vídeo - DVD - Cable STB - HD STB - Satélite STB - Receptor AV - Receptor DVD
    - Juego - Filmadora - DVD combo - DHR - PC
    - DHR: Receptor DVD HDD
5. Pulse el botón **EXIT** para salir.

## Instalación del software en el equipo (según Windows XP)

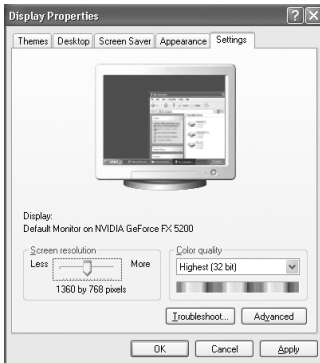

A continuación se muestra la configuración de visualización de Windows para un ordenador típico. Probablemente la pantalla real de su PC sea distinta; dependerá de la versión concreta de Windows y de la tarjeta de vídeo que tenga. Pero aunque las pantallas reales tengan un aspecto diferente, se aplicarán los mismos ajustes básicos y la misma información en la mayoría de los casos.

(En caso contrario, póngase en contacto con el fabricante del ordenador o con el distribuidor de Samsung.)

1. Primero, haga clic en "Control Panel (Panel de control)" en el menú Inicio de Windows.
2. Cuando aparezca la pantalla del Panel de control, haga clic en "Appearance and Themes (Apariencia y Temas)" y aparecerá un cuadro de diálogo.
3. Cuando aparezca la pantalla del Panel de control, haga clic en "Display (Pantalla)" y aparecerá un cuadro de diálogo.
4. Seleccione la ficha "Settings (Configuración)" en el cuadro de diálogo. La configuración de tamaño correcto (resolución): óptimo- 1360 X 768

Si existe una opción de frecuencia vertical en el cuadro de diálogo de configuración de la pantalla, el valor correcto es "60" o "60 Hz". Si no, haga clic en "OK (Aceptar)" y salga del cuadro de diálogo.

## Modos de visualización

Tanto la posición en la pantalla como el tamaño varían dependiendo del tipo de monitor del PC y de su resolución.

Se recomiendan las resoluciones de la tabla. (Son compatibles todas las resoluciones entre los límites admitidos)

Modo	Resolución	Frecuencia horizontal (kHz)	Frecuencia vertical (Hz)	Frecuencia del reloj de píxeles (MHz)	Polaridad de sincronización (H/V)
IBM	640 x 480	31.469	59.940	25.175	- / -
	720 x 400	31.469	70.087	28.322	- / +
VEAS	640 x 480	37.861	72.809	31.500	- / -
	640 x 480	37.500	75.000	31.500	- / -
	800 x 600	37.879	60.317	40.000	+ / +
	800 x 600	48.077	72.188	50.000	+ / +
	800 x 600	46.875	75.000	49.500	+ / +
	1024 x 768	48.364	60.000	65.000	- / -
	1024 x 768	56.476	70.069	75.000	- / -
	1024 x 768	60.023	75.029	78.750	+ / +
	1360 x 768	47.712	60.015	85.800	+ / +

- No se admite el modo entrelazado.
- El aparato puede funcionar incorrectamente si se selecciona un formato de vídeo que no sea estándar.
- El DVI no es compatible con la función PC.
- Los modos Independiente y Compuesto no se admiten. SOG no se admite.

## Ajuste del televisor con el ordenador



### Fijar la Imagen:

El propósito del ajuste de la calidad de imagen es eliminar o reducir el ruido de la imagen.

Si el ruido no desaparece sólo con la sintonización fina, realice los ajustes de frecuencia hasta el máximo y vuelva a realizar la sintonización fina.

Después de reducir el ruido, vuelva a ajustar la imagen para que quede alineada en el centro de la pantalla.

1. Pulse el botón **MENU** para visualizar el menú.  
Pulse el botón ▲ o ▼ para seleccionar "Configuración" y, después, pulse el botón **ENTER**.
2. Pulse el botón ▲ o ▼ para seleccionar "PC" y, después, pulse el botón **ENTER**.
3. Pulse el botón **ENTER** para seleccionar "Fijar la Imagen".
4. Pulse el botón ▲ o ▼ para seleccionar "Grueso" o "Fino", y, después, pulse el botón **ENTER**.
5. Pulse el botón ◀ o ▶ para ajustar la calidad de la pantalla.  
Pueden aparecer rayas verticales o la imagen tener poca definición.  
Pulse el botón **ENTER**.
6. Pulse el botón **EXIT** para salir.

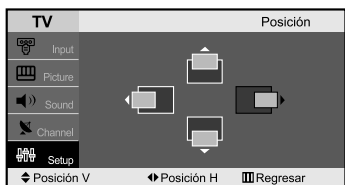

### Posición:

Ajuste la posición de la pantalla del PC si no se acopla a la pantalla del TV.

1. Pulse el botón **MENU** para visualizar el menú.  
Pulse el botón ▲ o ▼ para seleccionar "Configuración" y, después, pulse el botón **ENTER**.
2. Pulse el botón ▲ o ▼ para seleccionar "PC" y, después, pulse el botón **ENTER**.
3. Pulse el botón ▲ o ▼ para seleccionar "Posición" y, después, pulse el botón **ENTER**.
4. Pulse el botón ▲ o ▼ para ajustar la posición V. (posición vertical).  
Pulse el botón ◀ o ▶ para ajustar la posición H. (posición horizontal).  
Pulse el botón **ENTER**.
5. Pulse el botón **EXIT** para salir.



### Reiniciar imagen:

Puede recuperar todos los ajustes de imagen predeterminados de fábrica.

1. Pulse el botón **MENU** para visualizar el menú.  
Pulse el botón ▲ o ▼ para seleccionar "Configuración" y, después, pulse el botón **ENTER**.
2. Pulse el botón ▲ o ▼ para seleccionar "PC" y, después, pulse el botón **ENTER**.
3. Pulse el botón ▲ o ▼ para seleccionar "Reiniciar imagen" y, después, pulse el botón **ENTER**.
4. Pulse el botón **EXIT** para salir.

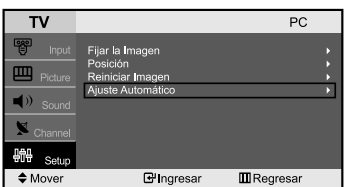

### Ajuste Automático:

La función de ajuste automático permite que el televisor se ajuste automáticamente a la señal de vídeo del PC. Los valores de fine (fino), coarse (grueso) y position (posición) se ajustan automáticamente.

1. Pulse el botón **MENU** para visualizar el menú.  
Pulse el botón ▲ o ▼ para seleccionar "Configuración" y, después, pulse el botón **ENTER**.
2. Pulse el botón ▲ o ▼ para seleccionar "PC" y, después, pulse el botón **ENTER**.
3. Pulse el botón ▲ o ▼ para seleccionar "Ajuste Automático" y, después, pulse el botón **ENTER**.
4. Pulse el botón **EXIT** para salir.

## Solución de problemas

### Identificación de problemas

Si parece que el TV no funciona correctamente, en primer lugar compruebe esta lista de posibles problemas y soluciones.

Si no funciona ninguno de estos consejos, llame al centro de servicio más cercano.

Problema	Posible solución
Imagen deficiente.	<ul style="list-style-type: none"><li>• Intente sintonizar otro canal.</li><li>• Ajuste la antena.</li><li>• Compruebe las conexiones de todos los cables.</li></ul>
Calidad de sonido deficiente.	<ul style="list-style-type: none"><li>• Intente sintonizar otro canal.</li><li>• Ajuste la antena.</li></ul>
No hay imagen o sonido.	<ul style="list-style-type: none"><li>• Intente sintonizar otro canal.</li><li>• Pulse el botón <b>SOURCE</b>.</li><li>• Compruebe que el TV esté conectado.</li><li>• Compruebe las conexiones de la antena.</li></ul>
No se percibe ningún sonido, o muy bajo, con el volumen al máximo.	<ul style="list-style-type: none"><li>• Primero, compruebe el volumen de los aparatos conectados al TV (Receptor de emisiones digitales, DTV, DVD, receptor de emisiones por cable, vídeo, etc.). A continuación, ajuste el volumen del TV según sea más conveniente.</li></ul>
La imagen rueda verticalmente.	<ul style="list-style-type: none"><li>• Compruebe todas las conexiones de cable.</li></ul>
El TV funciona de forma irregular.	<ul style="list-style-type: none"><li>• Desconecte el TV durante 30 segundos y, después, intente que funcione otra vez.</li></ul>
Anomalías del mando a distancia.	<ul style="list-style-type: none"><li>• Remplace las pilas del mando a distancia.</li><li>• Limpie el borde superior del mando a distancia (ventana de transmisión).</li><li>• Compruebe los terminales de la pila.</li></ul>
Mensaje "Verificar cable señal PC".	<ul style="list-style-type: none"><li>• Compruebe que el cable de señal esté conectado firmemente con las fuentes del PC.</li></ul>
Mensaje "Modo no compatible".	<ul style="list-style-type: none"><li>• Compruebe la resolución máxima y la frecuencia del adaptador de vídeo.</li><li>• Compare estos valores con los datos de los modos de Pantalla.</li></ul>
La imagen es demasiado clara o demasiado oscura.	<ul style="list-style-type: none"><li>• Ajuste Brillo y Contraste.</li></ul>
Unas barras horizontales parpadean, tiemblan u oscilan en la imagen.	<ul style="list-style-type: none"><li>• Ajuste la función Grueso y después ajuste la función Fino.</li></ul>

## Apéndice

### Especificaciones

Nombre del Modelo	LN-S2352W
Tamaño de pantalla (Diagonal)	23 pulg.
Fuente de alimentación	CA 110-120V 60Hz
Consumo de energía	100 W
Resolución del PC	1360 x 768 @ 60 Hz
Sonido Salida	3W X 2
Dimensiones (AlxAnxPr) Cuerpo principal Con el soporte	594 X 75 X 421mm (23,39 X 2,95 X 16,57 pulg.) 594 X 215,5 X 475,5mm (23,39 X 8,48 X 18,72 pulg.)
Peso Con el soporte	7,6 kg (16,75 lbs)
Consideraciones sobre el entorno Temperatura de funcionamiento Humedad de funcionamiento Temperatura de almacenamiento Humedad de almacenamiento	10 °C al 40 °C (50 °F al 104 °F) 10% al 80%, sin condensación -20 °C al 45 °C (-4 °F al 113 °F) 5% al 95%, sin condensación



# Table des matières

## INFORMATIONS GENERALES

■ Liste des fonctions .....	2
■ Accessoires .....	2
■ Installation du socle .....	2
■ Installation du kit de montage mural.....	2
■ Affichage du panneau de contrôle .....	3
■ Affichage du panneau de branchement.....	4
■ Présentation de la télécommande .....	5
■ Insertion des piles dans la télécommande .....	6

## CONNEXIONS

■ Connexion d'antennes VHF et UHF .....	6
■ Connexion du câble TV.....	7
■ Branchement d'un magnétoscope .....	8
■ Branchement d'un magnétoscope S-VHS .....	8
■ Branchement d'un lecteur DVD .....	9
■ Connecter un boîtier décodeur/lecteur de DVD via DVI.....	9
■ Connexion d'un DVD/boîtier décodeur à l'aide du mode HDMI .....	10
■ Branchement d'un PC.....	10

## FONCTIONNEMENT

■ Mise en marche et arrêt de la télévision.....	11
■ Fonction Prêt à l'emploi .....	11
■ Changement des canal .....	12
■ Réglage du volume .....	12
■ Visualisation de l'affichage .....	12
■ Sélection de la source du signal vidéo .....	13
■ Mise en mémoire automatique des chaînes .....	13
■ Mise en mémoire manuelle des chaînes .....	13

## CONTROLE DE L'IMAGE

■ Utilisation des paramètres automatiques d'image .....	14
■ Personnalisation de l'image .....	14
■ Réglage des tons des couleurs .....	14
■ Rétablir les paramètres d'image par défaut.....	15
■ Modification de la taille de l'image .....	15
■ Utilisation de la fonction RB numér. (réduction du bruit numérique) ...	15
■ Contraste dynamique .....	15
■ Affichage en mode ISI (image en incrustation).....	16

## CONTROLE DU SON

■ Utilisation des paramètres automatiques de son .....	16
■ Personnalisation du son .....	17
■ Sélection d'une piste son MTS (Multi-Channel Sound).....	17
■ Utilisation du volume automatique.....	17
■ Activation du son de l'image (SIS) secondaire.....	17
■ Rétablir les paramètres de son par défaut .....	17

## REGLAGE DE L'HORLOGE

■ Régler l'horloge.....	18
■ Paramétrer le minuteur .....	18
■ Réglage de la minuterie de mise en marche/arrêt .....	18

## FUNCTION DESCRIPTION

■ Utilisation de la fonction puce V .....	19
■ Sélection d'une langue de menu .....	21
■ Utilisation de Game Mode .....	21
■ Visualisation des sous-titres codés .....	21
■ Utilisation de la fonction d'économie d'énergie .....	22
■ Réglage du mode Écran Bleu .....	22
■ Sélection de la mélodie .....	22
■ Sélection de la source .....	22
■ Modification du nom d'une source d'entrée.....	22

## AFFICHAGE PC

■ Configuration de votre logiciel PC (basée sur Windows XP) .....	23
■ Modes d'affichage.....	23
■ Configurer votre téléviseur avec votre PC.....	24

## DEPANNAGE

■ Identification des problèmes.....	25
-------------------------------------	----

## ANNEXE

■ Spécifications .....	25
------------------------	----



## Informations Generales

### Liste des fonctions

- Paramètres d'image modifiables pouvant être stockés dans la mémoire du téléviseur.
- Contraste dynamique : Détecte automatiquement le signal d'entrée visuel et le règle pour obtenir un contraste optimal.
- Minuterie automatique pour allumer et éteindre la télévision.
- Minuterie de mise en veille spéciale.
- Fonction V-Chip.

### Accessories

Vérifiez que les éléments suivants sont inclus avec votre télévision LCD. S'il manque des éléments, contactez votre revendeur.

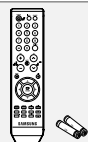

Télécommande & piles (AAA x 2)  
(BN59-00518A)



Cordon D'alimentation  
(3903-000144)



Tissu de nettoyage  
(BN63-01798A)



Panneau inférieur  
(BN63-02323C)

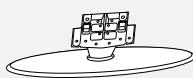

Socket  
(BN96-03358A)



M4 X L16

Vis de socle  
(6003-001324) x 4

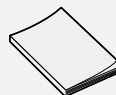

Instructions d'utilisation

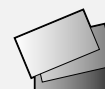

Carte de garantie / Carte d'enregistrement /  
Manuel de sécurité (non disponible dans  
tous les pays)

### Installation du socle

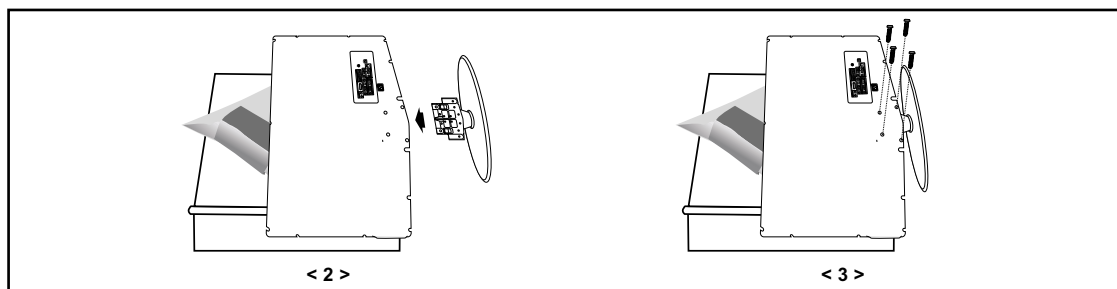

1. Placez le téléviseur sur la table, écran vers le bas, sur un chiffon doux ou un coussin.
2. Insérez le socle dans le trou situé sous le téléviseur.
3. Insérez la vis dans le trou indiqué et serrez-la.

### Installation du kit de montage mural

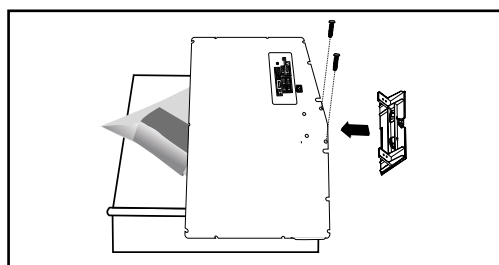

Les accessoires de montage mural (vendus séparément) vous permettent de fixer votre téléviseur au mur. Pour plus d'informations sur l'installation du kit de montage mural, reportez-vous aux instructions fournies avec les composants du kit. Faites appel à un technicien pour obtenir de l'assistance lors de l'installation du support mural. Samsung Electronics ne saurait être tenu pour responsable de tout dommage subi par le produit ou de toute blessure sur vous-même ou une autre personne dans le cas où vous choisiriez d'installer le téléviseur vous-même.

- Enlevez le support, bouchez l'orifice de la base et fermez à l'aide de deux vis.

## Affichage du panneau de contrôle

Les boutons en bas à droite de la façade permettent d'utiliser les fonctions de base de votre télévision, y compris le menu à l'écran (OSD).  
Pour utiliser les fonctions plus avancées, vous devez utiliser la télécom-mande.

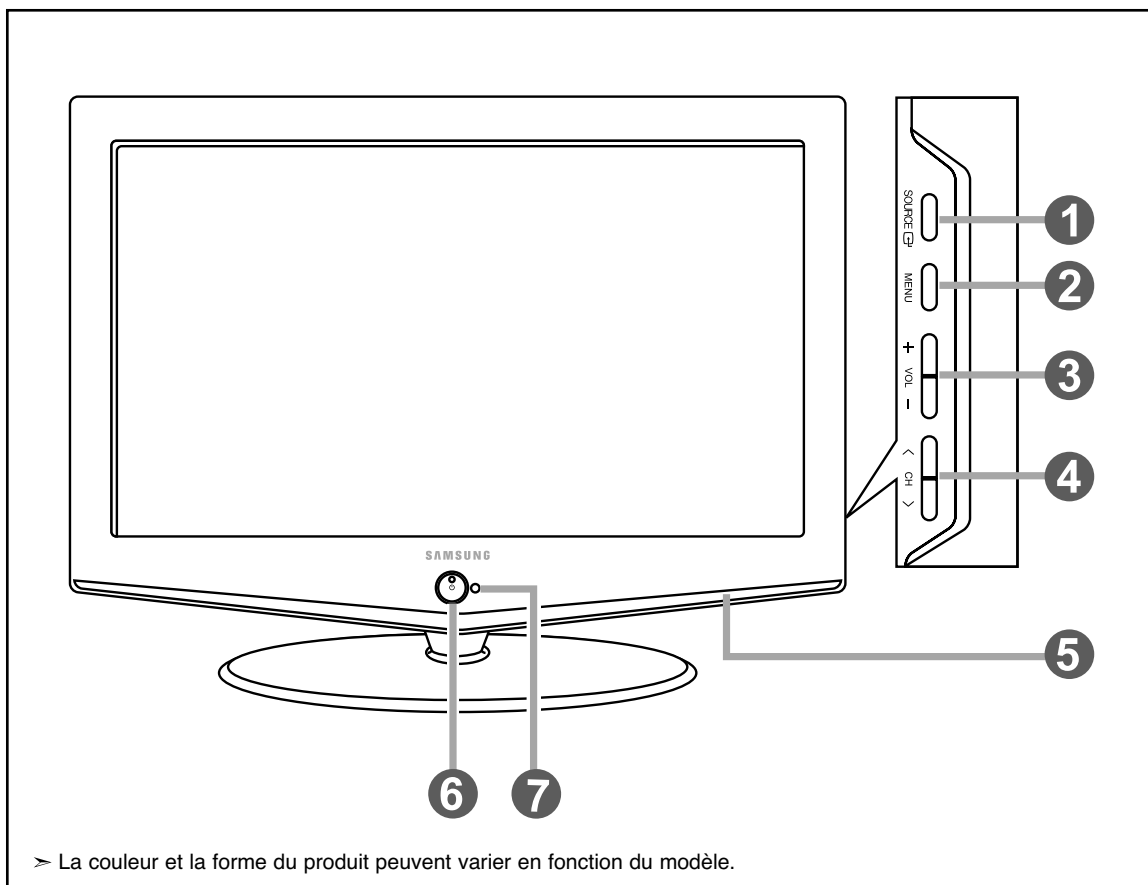

> La couleur et la forme du produit peuvent varier en fonction du modèle.

### 1 SOURCE

Bascule entre toutes les sources d'entrée disponibles.  
(TV, AV1, AV2, S-Vidéo, Composant1, Composant2, PC, HDMI).  
Dans le menu à l'écran, utilisez ce bouton de la même manière que le bouton **ENTER**  de la télécommande.

### 2 MENU

Appuyez pour voir à l'écran le menu des fonctions de votre télévision.

### 3 + VOL -

Appuyez sur ce bouton pour augmenter ou baisser le volume.  
Dans le menu à l'écran, utilisez les boutons **+ VOL -** de la même manière que le bouton **< et >** de la télécommande.

### 4 < CH >

Appuyez sur ce bouton pour changer de canal.  
Dans le menu à l'écran, utilisez ces boutons **< CH >** de la même manière que les boutons **▼ et ▲** de la télécommande.

### 5 HAUT-PARLEURS

### 6 (ALIMENTATION)

Appuyez sur ce bouton pour allumer et teindre la télévision.

### VOYANT D'ALIMENTATION

Clignote puis s'arrête lorsque le téléviseur est allumé.  
S'allume en mode Veille.

### 7 RCAPTEUR DE LA TÉLÉCOMMANDE

Dirigez la télécommande vers ce point de la télévision.

## Affichage du panneau de branchement

Les prises du panneau arrière sont utilisées pour brancher de façon permanente un appareil Audio/Vidéo comme par exemple un lecteur DVD ou un magnétoscope. Pour plus d'informations sur le branchement des appareils, voir pages 6-10.

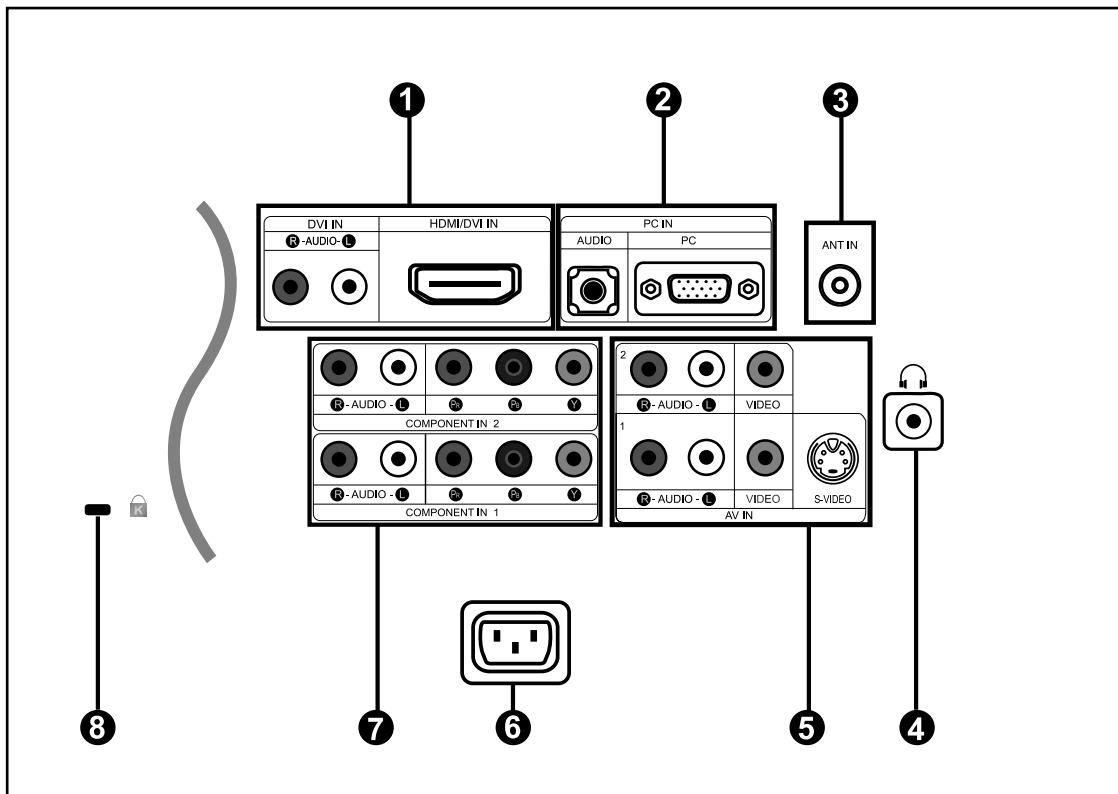

### 1 HDMI/DVI IN, DVI IN

Se connecte à la prise HDMI d'un périphérique doté d'une sortie HDMI. Utilisez le terminal HDMI/DVI pour les connexions DVI vers un périphérique externe. Utilisez le câble DVI vers HDMI ou l'adaptateur DVI-HDMI (DVI vers HDMI) pour la connexion vidéo et la borne DVI-IN "R - AUDIO - L" pour la sortie audio.

- > la borne HDMI/DVI IN ne prend pas en charge le PC.
- > Aucune connexion audio n'est requise entre deux appareils HDMI.

### 2 PC IN

Connectez à la sortie vidéo de votre PC.

### 3 ANT IN

A connecter à une antenne ou à un téléviseur par câble.

### 4 PRISE CASQUE

Pour connecter un ensemble d'écouteurs externes pour une écoute individuelle.

### 5 AV IN

Entrée audio et vidéo pour périphériques externes, tels qu'un caméscope ou un magnétoscope.

#### S-VIDEO

Entrées vidéo et audio pour des périphériques avec sortie S-Vidéo, tels qu'un caméscope ou un magnétoscope.

### 6 ENTRÉE COURANT DC

Connectez le câble d'alimentation fourni.

### 7 COMPONENT IN 1,2

Raccordez le composant vidéo/audio.

### 8 VERROUILLAGE KENSINGTON

Le verrou Kensington (en option) est un dispositif utilisé pour sécuriser physiquement le système lorsque vous l'utilisez dans un lieu public. Pour utiliser un dispositif de verrouillage, contactez le revendeur de votre téléviseur.

## Présentation de la télécommande

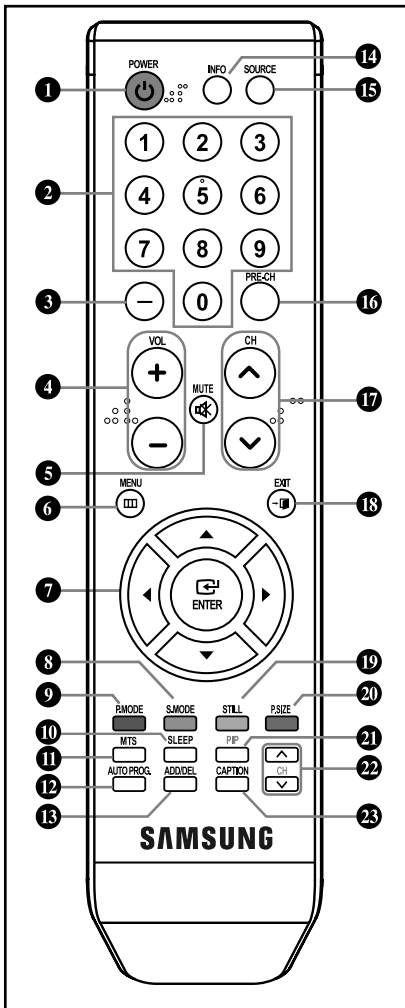

- ❶ Pour allumer et éteindre la télévision.
- ❷ Appuyez sur le bouton pour sélectionner directement les chaînes sur la télévision.
- ❸ Appuyez sur ce bouton pour sélectionner des canaux supplémentaires (numériques et analogiques) diffusées par la même station. Par exemple, pour sélectionner le canal "54-3", appuyez sur "54", puis sur "-" et sur "3".
- ❹ Appuyez sur ce bouton pour augmenter ou baisser le volume.
- ❺ Appuyez sur le bouton pour couper temporairement le son.
- ❻ Pour afficher le menu principal à l'écran.
- ❼ A utiliser pour sélectionner les éléments du menu à l'écran et modifier les valeurs du menu.
- ❽ Permet de régler le son de la télévision en sélectionnant un des préréglages d'usine (ou permet de sélectionner vos paramètres audio personnalisés).
- ❾ Réglez l'image de la télévision en sélectionnant l'un des paramètres usine prédéfinis. (ou permet de sélectionner vos paramètres d'affichage personnalisés)
- ❿ Appuyez pour sélectionner l'heure à laquelle la télévision va automatiquement s'arrêter.
- ⓫ Appuyez sur ce bouton pour choisir Stéréo, Mono ou Programme audio séparé (Diffusion de programme audio séparé).
- ⓬ Appuyez pour mémoriser automatiquement les chaînes hertziennes ou câblées sélectionnées.
- ⓭ Utilisé pour enregistrer ou effacer les chaînes de la mémoire.
- ⓮ Utiliser pour voir les informations relatives au programme en cours.
- ⓯ Sélection de la source d'entrée
- ⓰ Syntonise sur la chaîne précédente.
- ⓱ Appuyez sur CH  $\odot$  /  $\ominus$  pour changer de chaîne.
- ⓲ Appuyez pour quitter le menu affiché à l'écran.
- ⓳ Appuyez sur ce bouton pour mettre la lecture en pause durant une scène spécifique. Appuyez de nouveau pour reprendre la lecture.
- ⓴ Appuyez sur ce bouton pour modifier la taille de l'écran.
- ⓵ Marche/Arrêt ISI
- ⓶ Fait défiler les chaînes disponibles (Ces boutons concernent uniquement les chaînes de la fenêtre ISI)
- ⓷ Contrôle le décodeur de sous-titres.

➤ Un éclairage puissant peut altérer les performances de la télécommande.

## Insertion des piles dans la télécommande

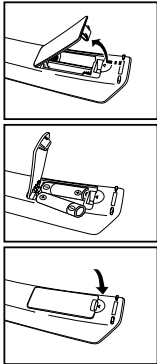

1. Soulevez le panneau à l'arrière de la télécommande, comme illustré.
2. Placez deux piles AAA.
  - Assurez-vous de faire correspondre les pôles "+" et "-" des piles avec le schéma situé à l'intérieur du compartiment.
3. Remplacez le couvercle.
  - Retirez les piles et stockez-les dans un endroit frais et sec si vous n'utilisez pas la télécommande pendant longtemps. La télécommande peut être utilisée jusqu'à environ 7 mètres de la télévision. (Pour une utilisation typique de la télévision, les piles durent environ un an.)

➤ **Si la télécommande ne fonctionne pas, vérifiez ce qui suit :**

1. Votre télévision est-elle allumée ?
2. Les pôles (+ / -) des piles sont-ils inversés ?
3. Les piles sont-elles à plat ?
4. Y a-t-il une coupure d'alimentation ou le cordon d'alimentation est-il débranché ?
5. Existe-t-il une lumière fluorescente spéciale ou une enseigne au néon à proximité ?

## Connexions

### Connexion d'antennes VHF et UHF

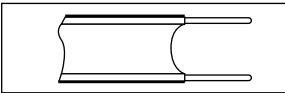

Si votre antenne se présente sous la forme d'un ensemble de câbles identique à la figure, voir "Antennes avec câble bipolaire plat de 300 Ω", ci-dessous.

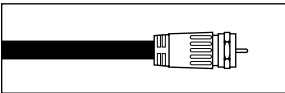

Si votre antenne se présente sous la forme d'un câble identique à la figure, voir "Antennes avec câble rond de 75 Ω".

Si vous avez deux antennes, voir "Antennes VHF et UHF séparées".

#### Antennes avec câble bipolaire plat de 300 Ω

Si vous utilisez une antenne hertzienne (comme une antenne de toit ou une antenne en oreilles de lapin) munie d'un câble bipolaire plat de 300 Ω procédez comme suit.

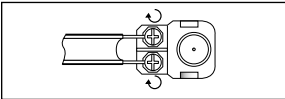

1. Placez les fils de votre câble bipolaire sous les vis de l'adaptateur 300-75 Ω (non fourni). Utilisez un tournevis pour serrer les vis.

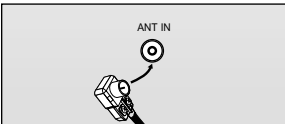

2. Branchez l'adaptateur dans la borne ANT IN située à l'arrière du téléviseur.

#### Antennes avec câble rond de 75 Ω

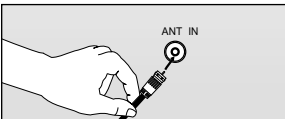

1. Branchez le câble de l'antenne dans la prise ANT IN située en bas du panneau arrière.

#### Antennes VHF et UHF séparées

Si vous disposez de deux antennes séparées pour votre télévision (une VHF et une UHF), vous devez combiner les deux signaux des antennes avant de les brancher à la télévision. Cette procédure exige un multiplexeur-adaptateur (disponible dans la plupart des magasins d'électronique).

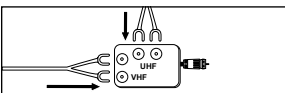

1. Branchez les deux câbles des antennes au multiplexeur.

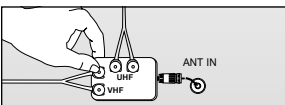

2. Branchez le multiplexeur dans la prise ANT IN située en bas du panneau arrière.

## Connexion du câble TV

Pour brancher un système de télévision par câble, suivez les instructions ci-dessous.

### Câble sans boîte de jonction

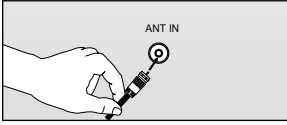

1. Branchez le câble d'arrivée dans la prise ANT IN située à l'arrière de la télévision.
  - Cette télévision étant équipée d'un dispositif pour le câble, vous n'avez pas besoin de boîte de jonction pour voir des canal câblées en clair.

### Branchement d'une boîte de jonction servant à décrypter l'ensemble des canal

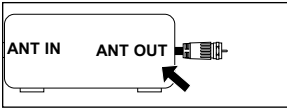

1. Identifiez le câble connecté à la prise ANT OUT de votre boîte de jonction.
  - Cette prise peut s'appeler "ANT OUT", "VHF OUT" ou simplement "OUT".

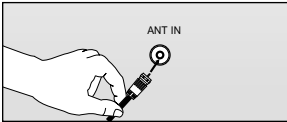

2. Branchez l'autre extrémité de ce câble à la prise ANT IN située à l'arrière de la télévision.

### Branchement d'une boîte de jonction servant à décrypter certaines canal

Si votre boîte de jonction ne décrypte que certaines canal (comme les canal dites 'premium'), suivez les instructions ci-dessous. Pour ce faire, vous avez besoin d'un séparateur bidirectionnel, d'un interrupteur RF (A/B) et de quatre longueurs de câble coaxial. (Ces articles sont disponibles dans la plupart des magasins d'électronique.)

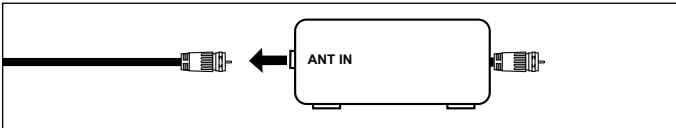

1. Localisez et débranchez le câble branché à la prise ANT IN de votre boîte de jonction.
  - Cette prise peut s'appeler "ANT IN", "VHF IN" ou simplement "IN".

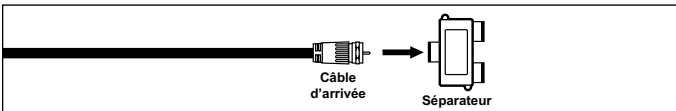

2. Branchez ce câble à un séparateur bidirectionnel.

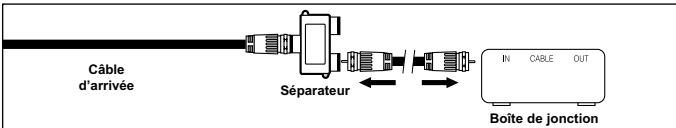

3. Branchez un câble de RF entre une des prises OUTPUT du séparateur et la prise IN de la boîte de jonction.

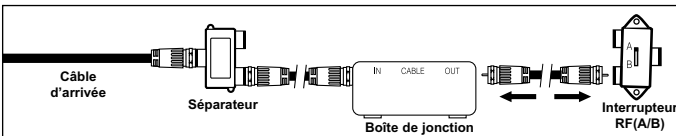

4. Branchez un câble de RF entre la prise ANT OUT de la boîte de jonction et la prise B.IN de l'interrupteur RF(A/B).

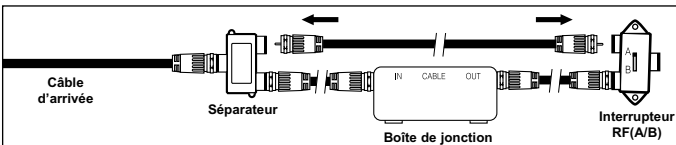

5. Branchez un autre câble entre l'autre prise OUT du séparateur et la prise A.IN de l'interrupteur RF(A/B).

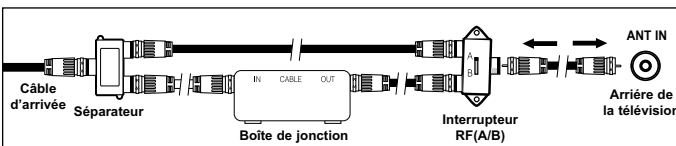

6. Connectez le dernier câble RF entre la borne OUT du commutateur RF(A/B) et la borne ANT IN située à l'arrière du téléviseur.

Après avoir établi cette connexion, réglez l'interrupteur A/B en position "A" pour regarder les canal normales. Placez l'interrupteur A/B en position "B" pour une regarder les canal cryptées. (Lorsque vous placez l'interrupteur A/B sur "B", vous devez syntoniser votre télévision sur le canal de sortie de la boîte de jonction qui est habituellement le canal 3 ou 4.)

## Branchement d'un magnétoscope

Ces instructions supposent que vous avez déjà branché votre télévision à une antenne ou un système de télévision par câble (en suivant les instructions pages 6-7). Sautez l'étape 1 si vous n'avez pas encore branché d'antenne ou de système de télévision par câble.

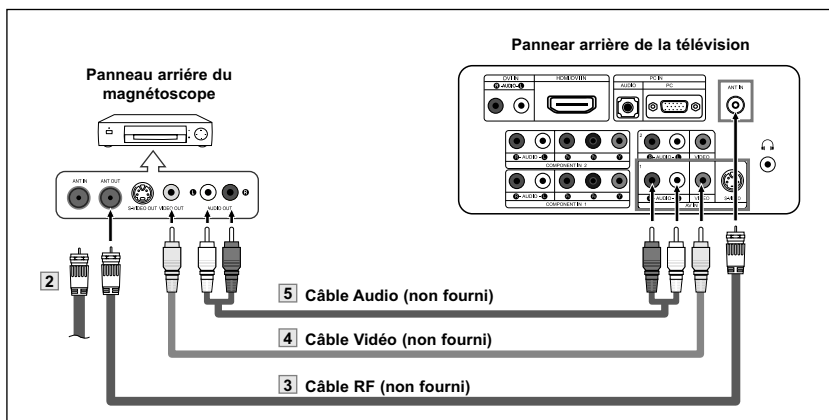
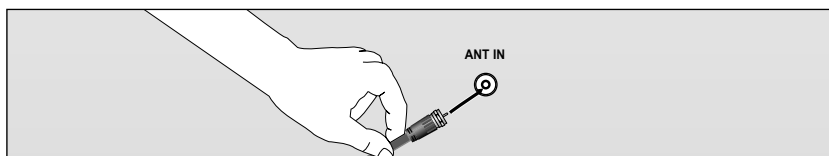

Suivez les instructions de "Visualisation d'une cassette à l'aide d'un magnétoscope ou d'un caméscope" pour visualiser une cassette à l'aide de votre magnétoscope.

- La configuration arrière de chaque périphérique source externe est différente suivant les appareils.
- Lorsque vous connectez un périphérique externe, faites correspondre les couleurs de la borne et du câble.

1. Débranchez l'antenne ou le câble de l'arrière de la télévision.
2. Branchez le câble ou l'antenne à la prise ANT IN située à l'arrière du magnétoscope.
3. Connectez un Câble RF entre la borne ANT OUT du magnétoscope et la borne ANT IN du téléviseur.
4. Branchez un Câble Vidéo entre la prise VIDEO OUT du magnétoscope et la prise AV IN [VIDEO] de la télévision.
5. Branchez les Câbles Audio entre les prises AUDIO OUT du magnétoscope et les prises AV IN [R-AUDIO-L] de la télévision.

➤ Si vous avez un magnétoscope "mono" (c'est-à-dire qu'il n'est pas stéréo), utilisez le connecteur Y (non fourni) pour le brancher aux prises d'entrée audio droite et gauche de la télévision. Si votre magnétoscope fonctionne en stéréo, vous devez brancher deux câbles distincts.

## Branchement d'un magnétoscope S-VHS

Votre télévision Samsung peut recevoir un signal S-Vidéo provenant d'un magnétoscope S-VHS. (Ce branchement donne une meilleure image par rapport à un magnétoscope VHS standard.)

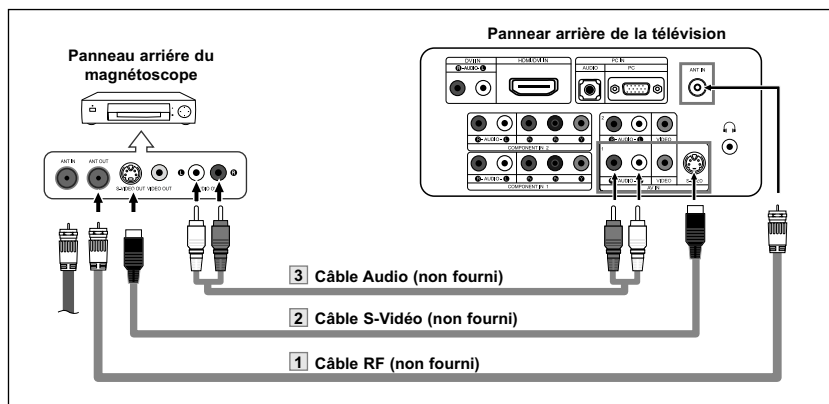

Un câble S-Vidéo est généralement fourni avec le magnétoscope S-VHS. (Sinon, renseignez-vous auprès de votre magasin d'électronique local.)

- La configuration arrière de chaque périphérique source externe est différente suivant les appareils.
- Lorsque vous connectez un périphérique externe, faites correspondre les couleurs de la borne et du câble.

1. Tout d'abord, suivez les étapes 1 à 3 de la section précédente pour brancher l'antenne ou le câble à votre magnétoscope et à votre télévision.
2. Connectez un Câble S-Vidéo entre la prise S-VIDEO OUT du magnétoscope et la prise AV IN [S-VIDEO] du téléviseur.
3. Branchez les Câbles Audio entre les prises AUDIO OUT du magnétoscope et les prises AV IN [R-AUDIO-L] de la télévision.



## Branchement d'un lecteur DVD

Les prises du panneau arrière de votre télévision ont été spécialement conçues pour faciliter le branchement d'un lecteur DVD.

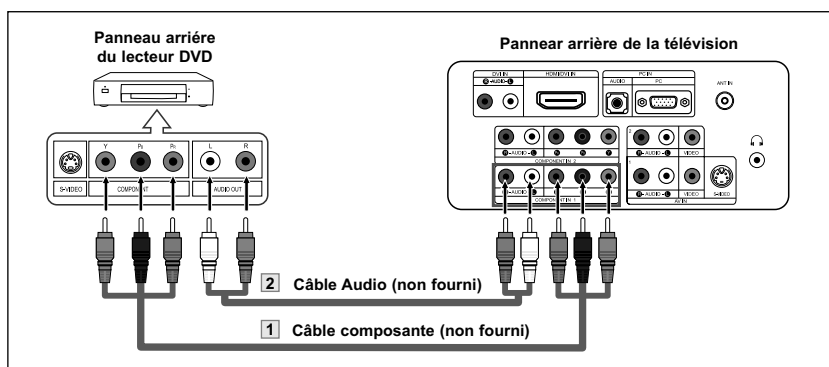

- La composante vidéo sépare la vidéo entre Y (Luminosité), Pb (Bleu) et Pr (Rouge) pour une qualité vidéo accrue. Assurez-vous de faire correspondre la composante vidéo et les connexions audio. Par exemple, si vous connectez le câble vidéo à la borne Component In 1, connectez le câble audio également à la borne Component In 1.
- La configuration arrière de chaque périphérique source externe est différente suivant les appareils.
- Lorsque vous connectez un périphérique externe, faites correspondre les couleurs de la borne et du câble.

1. Connectez un Câble composante entre les prises COMPONENT IN 1 ou COMPONENT IN 2 [Pr, Pb, Y] du téléviseur et les prises COMPONENT VIDEO OUT [Y, Pb, Pr] du lecteur DVD.
2. Connectez un Câble Audio entre les prises COMPONENT IN 1 ou COMPONENT IN 2 [R-AUDIO-L] du téléviseur et les prises AUDIO OUT du lecteur DVD.

## Connecter un boîtier décodeur/lecteur de DVD via DVI

Cette connexion ne peut être effectuée que si le périphérique externe dispose d'un connecteur de sortie DVI.

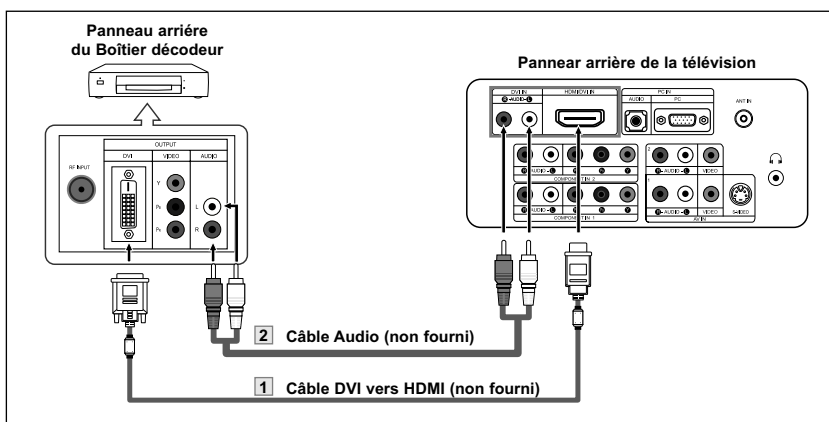

- La configuration arrière de chaque périphérique source externe est différente suivant les appareils.
- Lorsque vous connectez un périphérique externe, faites correspondre les couleurs de la borne et du câble.

1. Connectez un câble DVI vers HDMI ou un adaptateur DVI-HDMI entre le connecteur HDMI/DVI1 ou HDMI/DVI2 du téléviseur et le connecteur DVI du lecteur DVD/boîtier décodeur.
2. Connectez un Câble Audio entre les prises DVI IN [R-AUDIO-L] du téléviseur et les prises AUDIO OUT du lecteur DVD/boîtier décodeur.

## Connexion d'un DVD/boîtier décodeur à l'aide du mode HDMI

Cette connexion ne peut être effectuée que si le périphérique externe dispose d'un connecteur de sortie HDMI.

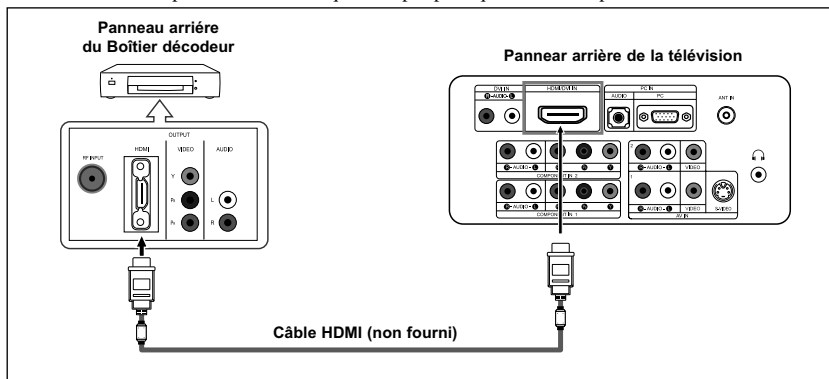

1. Connectez un Câble HDMI entre le connecteur HDMI/DVI du téléviseur et le connecteur HDMI du lecteur DVD/boîtier décodeur.

Qu'est-ce que le mode HDMI ?

- HDMI ou high-definition multimedia interface (interface multimédia haute définition) est une interface de nouvelle génération qui permet la transmission de signaux numériques audio et vidéo à l'aide d'un simple câble et sans compression.
- "Interface multimédia" est un nom plus approprié, en particulier parce qu'il autorise plusieurs canaux de son numérique (canaux 5.1). La différence entre les modes HDMI et DVI réside dans le fait que le périphérique HDMI est de taille plus petite, qu'il dispose de la fonction de codage HDCP (Système de protection du contenu numérique haute définition) et qu'il prend en charge le son numérique multicanaux.

- La configuration arrière de chaque périphérique source externe est différente suivant les appareils.
- Lorsque vous connectez un périphérique externe, faites correspondre les couleurs de la borne et du câble.

## Branchement d'un PC

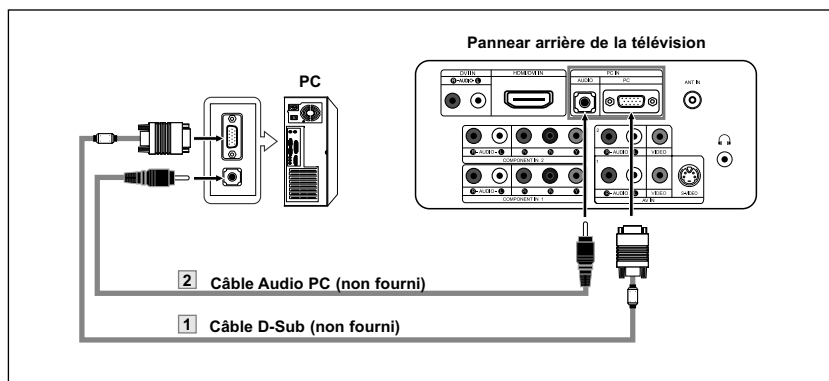



1. Connectez le câble D-Sub à la prise PC IN [PC] à l'arrière de votre unité.
2. Connectez le câble audio à PC IN [AUDIO] à l'arrière de votre écran TFT-LCD et l'autre extrémité à la sortie "Audio Out" de la carte son de votre ordinateur.

- La configuration arrière de chaque périphérique source externe est différente suivant les appareils.
- Lorsque vous connectez un périphérique externe, faites correspondre les couleurs de la borne et du câble.
- **Les prises HDMI/DVI ne prennent pas en charge la connexion PC.**

## Fonctionnement

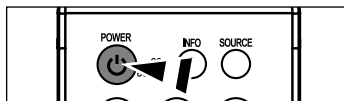
### Mise en marche et arrêt de la télévision











Appuyez sur le bouton **POWER**  de la télécommande.  
Vous pouvez également utiliser le bouton **POWER**  à l'avant du téléviseur.

### Fonction Prêt à l'emploi

Plug & Play



Lorsque le téléviseur est mis en marche pour la première fois, plusieurs réglages de base s'effectuent l'un après l'autre de manière automatique. Les paramètres disponibles sont les suivants :

1. Appuyez sur le bouton **POWER**  de la télécommande.  
Le message "Plug & Play" s'affiche.
2. Sélectionnez la langue souhaitée en utilisant la touche **▲** ou **▼**.  
Appuyez sur le bouton **ENTER**  pour confirmer votre choix.
3. Le message "Vérifier sortie antenne." la touche "OK" est alors sélectionnée.  
Appuyez sur le bouton **ENTER** .  
➤ Vérifiez que le câble de l'antenne est correctement branché.
4. Appuyez sur le bouton **▲** ou **▼** pour sélectionner "Air", "STD", "HRC", ou "IRC", puis appuyez sur le bouton **ENTER** .
5. Appuyez sur le bouton **ENTER**  pour sélectionner "Démarrer".  
➤ La recherche des chaînes débute et s'arrête automatiquement. Lorsque toutes les chaînes disponibles ont été enregistrées, le menu "Réglage hor." s'affiche.  
➤ Appuyez sur le bouton **ENTER**  à tout moment pour interrompre le processus de mémorisation.
6. Appuyez sur le bouton **ENTER** .  
Appuyez sur le bouton **◀** ou **▶** pour passer des "Heure", "Minute" ou "am/pm".  
Définissez "Heure", "Minute" ou "am/pm" en appuyant sur les boutons **▲** ou **▼**.
7. Appuyez sur le bouton **ENTER**  pour confirmer votre choix.  
Le message "Prenez plaisir à regarder" s'affiche.

- **Langue**: Sélectionnez votre langue.
- **Air/câble**: Sélectionnez votre compagnie de télévision câblée locale.
- **Prog. auto**: Permet de choisir une connexion par antenne terrestre ou une connexion câblée  
Le téléviseur parcourt automatiquement toutes les chaînes disponibles et les met en mémoire. Cette opération prend entre une et deux minutes.
- **Réglage hor.**: Règle l'heure de l'horloge du téléviseur sur l'heure actuelle.  
➤ Vous pouvez également régler les heures et les minutes en appuyant sur les touches numériques de la télécommande.



Pour réinitialiser cette fonction...

1. Appuyez sur le bouton **MENU** pour afficher le menu.  
Appuyez sur le bouton **▲** ou **▼** pour sélectionner "Configuration", puis appuyez sur le bouton **ENTER** .
2. Appuyez sur le bouton **ENTER**  pour sélectionner "Prêt à l'emploi".
3. Les paramètres sont modifiés ou réinitialisés.

## Changement des canal

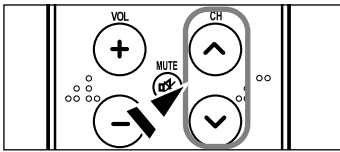

### Utilisation des boutons de canal :

1. Appuyez sur le bouton **CH** ou **CH** pour changer de canal.
  - Quand vous appuyez sur le bouton **CH** ou **CH** , la télévision change de canal de façon séquentielle. Vous pourrez voir toutes les canal que la télévision a mémorisées. (La télévision doit avoir mémorisé au moins trois canal). Vous ne pourrez pas voir les canal qui ont été enlevées, ni celles qui n'ont pas été mémorisées.

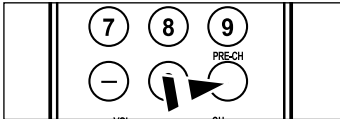

### Appuyez sur la touche PRE-CH pour sélectionner la chaîne précédente. :

1. Appuyez sur le bouton **PRE-CH**. La télévision passe à la dernière canal regardée.
  - Pour passer rapidement d'une canal à une autre canal éloignée, accédez à la canal initiale puis utilisez les boutons numériques pour sélectionner la seconde canal. Puis, utilisez le bouton PRE-CH pour passer rapidement de l'une à l'autre.

## Réglage du volume

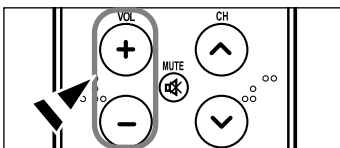

1. Appuyez sur le bouton **VOL** ou **VOL** pour augmenter ou diminuer le volume.

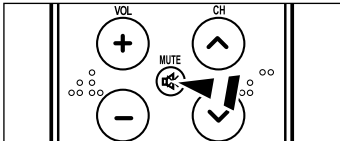

### Utilisation du bouton MUTE (Silence) :

Vous pouvez à tout moment couper le son en appuyant sur le bouton MUTE .

1. Appuyez sur **MUTE** et le son est coupé. Le mot "Silence" s'affiche dans le coin inférieur gauche de l'écran.
2. Pour désactiver le mode silence, appuyez de nouveau sur le bouton **MUTE** ou simplement sur les boutons **VOL** ou **VOL** .

## Visualisation de l'affichage

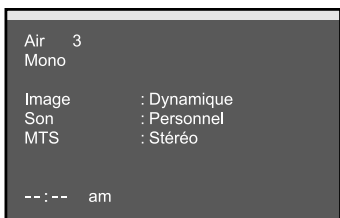

1. Appuyez sur le bouton **INFO** de la télécommande pour afficher le canal en cours et l'état de certains paramètres audio-vidéo.

➤ Pour le faire disparaître, appuyez encore une fois sur le bouton ou patientez environ 10 secondes.

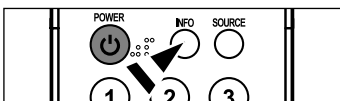

## Sélection de la source du signal vidéo

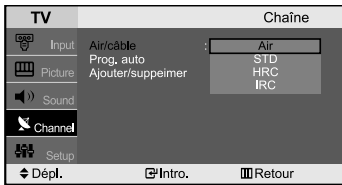

Avant que votre télévision ne puisse commencer à mémoriser les canal disponibles, vous devez spécifier le type de la source de signal reliée à la télévision (c'est-à-dire soit une antenne soit le câble).

1. Appuyez sur le bouton **MENU** pour afficher le menu.  
Appuyez sur le bouton **▲** ou **▼** pour sélectionner "Chaîne", puis appuyez sur le bouton **ENTER**.
2. Appuyez sur le bouton **ENTER** pour sélectionner "Air/câble".
3. Appuyez sur le bouton **▲** ou **▼** pour sélectionner la source du signal vidéo, appuyez sur le bouton **ENTER**.
4. Appuyez sur le bouton **EXIT** pour quitter.

➤ STD, HRC et IRC identifient divers types de télévision par câble.

Contactez votre câblo-opérateur pour identifier le type de réseau câblé disponible dans votre région.

Ace stade, la source du signal a été sélectionnée. Passez à "Mise en mémoire automatique des chaînes".

## Mise en mémoire automatique des chaînes

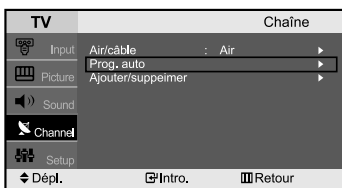

La télévision balaie automatiquement toutes les canaux disponibles et les enregistre dans la mémoire. Cette opération prend une à deux minutes.

1. Pour sélectionner la source du signal, respectez les instructions de "Sélection de la source du signal vidéo" 1 à 3 à la page 13.
2. Appuyez sur le bouton **▲** ou **▼** pour sélectionner "Prog. auto". Appuyez sur le bouton **ENTER**.
3. Appuyez sur le bouton **ENTER**. La recherche des chaînes débute et s'arrête automatiquement.  
➤ Appuyez sur **ENTER** à tout moment pour interrompre le processus de mémorisation et retourner au menu "Chaîne".
4. Une fois que toutes les canaux disponibles sont enregistrés, le menu "Chaîne" réapparaît.
5. Appuyez sur le bouton **EXIT** pour quitter.

➤ Appuyez sur le bouton **AUTO PROG.** de la télécommande.

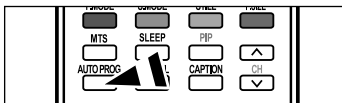

## Mise en mémoire manuelle des chaînes

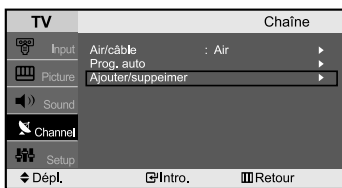

Vous pouvez mémoriser jusqu'à 100 chaînes, y compris des chaînes câblées.

1. Appuyez sur le bouton **MENU** pour afficher le menu.  
Appuyez sur le bouton **▲** ou **▼** pour sélectionner "Chaîne", puis appuyez sur le bouton **ENTER**.
2. Appuyez sur le bouton **▲** ou **▼** pour sélectionner "Ajouter/supprimer".  
Appuyez sur le bouton **ENTER**.
3. Appuyez plusieurs fois sur le bouton **ENTER** pour basculer entre les options Ajouter un canal et Supprimer un canal.
4. Utilisez le bouton **CH** ou **CH** pour accéder à la chaîne de votre choix, puis répétez l'opération ci-dessus.
5. Appuyez sur le bouton **EXIT** pour quitter.

➤ Vous pouvez afficher n'importe quelle chaîne (y compris une chaîne effacée) en utilisant les boutons numériques de la télécommande.

➤ Utilisez les boutons numériques pour sélectionner directement la chaîne à ajouter ou à supprimer.  
Appuyez sur le bouton **ADD/DEL** de la télécommande.

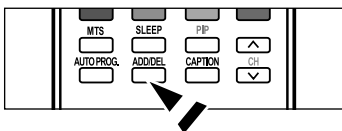

## CONTROLE DE L'IMAGE

### Utilisation des paramètres automatiques d'image

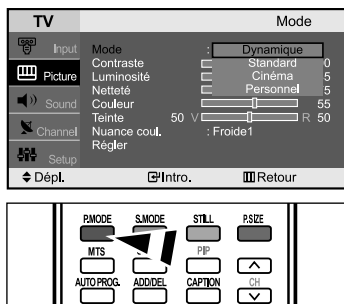

Votre télévision dispose de quatre paramètres automatiques d'image ("Dynamique", "Standard", "Cinéma" et "Personnel") qui sont préréglés en usine. Chaque mode d'image peut être paramétré en fonction de vos préférences, en configurant les options spécifiques telles que Contraste, Luminosité, Netteté, Couleur, Teinte et Nuance coul.

1. Appuyez sur le bouton **MENU** pour afficher le menu.  
Appuyez sur le bouton **▲** ou **▼** pour sélectionner "Image", puis appuyez sur le bouton **ENTER**.
2. Appuyez sur le bouton **ENTER** pour sélectionner "Mode".
3. Appuyez sur le bouton **ENTER** pour sélectionner "Mode".
4. Appuyez sur le bouton **▲** ou **▼** pour sélectionner l'effet visuel souhaité.  
Appuyez sur le bouton **ENTER**.
5. Appuyez sur le bouton **EXIT** pour quitter.

- **Dynamique**: Sélectionne l'affichage des images en haute définition, pour une pièce claire.
- **Standard**: Sélectionne l'affichage des images de manière optimale, pour un environnement normal.
- **Cinéma**: Sélectionne l'affichage des images dans des conditions optimales pour une pièce sombre.
- **Personnel**: Permet de consulter vos paramètres d'affichage favoris.  
(reportez-vous à "Personnalisation de l'image", page 14).

- > Le mode Image doit être réglé séparément pour chaque source d'entrée.
- > Vous pouvez rétablir les paramètres d'image par défaut en appuyant sur "Régler"  
(reportez-vous à "Rétablir les paramètres d'image par défaut.", page 15).

Vous pouvez également appuyer sur le bouton **P.MODE** de la télécommande pour sélectionner l'une des configurations d'image.

### Personnalisation de l'image

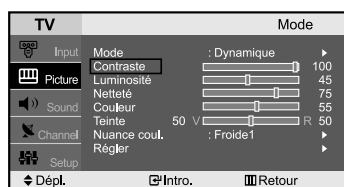

Votre configuration personnelle contient plusieurs paramètres qui vous permettent de contrôler la qualité de l'image.

1. Pour sélectionner l'effet visuel souhaité, observez les instructions 1 à 4 dans la section "Utilisation des paramètres automatiques d'image", page 14.
2. Appuyez sur le bouton **▲** ou **▼** pour sélectionner un élément particulier.  
Appuyez sur le bouton **ENTER**.
3. Appuyez sur le bouton **▶** pour augmenter ou baisser la valeur d'un élément spécifique.  
Appuyez sur le bouton **ENTER**.
4. Appuyez sur le bouton **EXIT** pour quitter.

- **Contraste**: Règle le degré de luminosité (clair/sombre) entre les objets et l'arrière-plan.
- **Luminosité**: Règle la luminosité de l'écran entier.
- **Netteté**: Règle le contour des objets afin d'augmenter ou de diminuer leur netteté.
- **Couleur**: Ajuste les couleurs afin de les éclaircir ou de les assombrir.
- **Teinte**: Ajuste la couleur des objets, les rendant plus rouges ou plus verts, pour les rendre plus naturelles.

- > Les valeurs configurées sont stockées en fonction du mode d'image sélectionné.

### Réglage des tons des couleurs

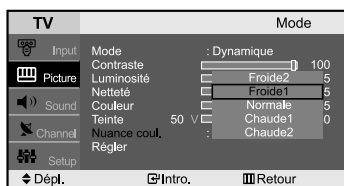

Vous pouvez modifier la couleur de la totalité de votre écran suivant votre préférence.

1. Pour sélectionner l'effet visuel souhaité, observez les instructions 1 à 4 dans la section "Utilisation des paramètres automatiques d'image", page 14.
2. Appuyez sur le bouton **▲** ou **▼** pour sélectionner "Nuance coul.", puis appuyez sur le bouton **ENTER**.
3. Appuyez sur le bouton **▲** ou **▼** pour sélectionner le paramètre "Nuance coul." suivant.  
Appuyez sur le bouton **ENTER**.
4. Appuyez sur le bouton **EXIT** pour quitter.

- **Froide2**: Rend la température des couleurs plus bleue que le menu "Froide1".
- **Froide1**: Rend le blanc bleuâtre.
- **Normale**: Garde le blanc intact.
- **Chaude1**: Rend le blanc rougeâtre.
- **Chaude2**: Rend la température des couleurs plus rouge que le menu "Chaude1".

- > Les valeurs configurées sont stockées en fonction du mode d'image sélectionné.

## Rétablir les paramètres d'image par défaut.

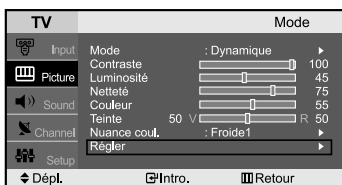



Vous pouvez rétablir les paramètres d'image définis par défaut en usine.

1. Pour sélectionner l'effet visuel souhaité, observez les instructions 1 à 4 dans la section "Utilisation des paramètres automatiques d'image", page 14.
  2. Appuyez sur le bouton **▲** ou **▼** pour sélectionner "Réglage", puis appuyez sur le bouton **ENTER** .
  3. Appuyez sur le bouton **EXIT** pour quitter.
- La fonction "Réglage" réinitialise chaque mode d'image.



## Modification de la taille de l'image



Vous pouvez sélectionner la taille d'image qui correspond le mieux à vos préférences.

1. Appuyez sur le bouton **MENU** pour afficher le menu. Appuyez sur le bouton **▲** ou **▼** pour sélectionner "Image", puis appuyez sur le bouton **ENTER** .
2. Appuyez sur le bouton **▲** ou **▼** pour sélectionner "Format", puis appuyez sur le bouton **ENTER** .
3. Sélectionnez l'option souhaitée à l'aide du bouton **▲** ou **▼**. Appuyez sur le bouton **ENTER** .
4. Appuyez sur le bouton **EXIT** pour quitter.



- **16:9** : règle le format d'image en mode 16/9, approprié pour un DVD ou une diffusion en format large.
- **Zoom** : agrandit l'image au format 16/9 (dans le sens vertical) à la taille de l'écran.
- **4:3** : réglage par défaut pour un film vidéo ou une diffusion normale.

- En mode PC, seuls les formats "16:9" et "4:3" peuvent être modifiés.
- Sélectionnez  en appuyant sur le bouton **◀** ou **▶**. Utilisez le bouton **▲** ou **▼** pour monter ou descendre l'image. Après avoir sélectionné , utilisez le bouton **▲** ou **▼** pour agrandir ou réduire le format de l'image dans le sens vertical.

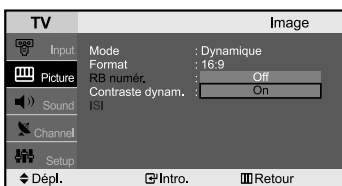
## Utilisation de la fonction RB numér. (réduction du bruit numérique)





Si le signal reçu par votre téléviseur est faible, vous pouvez activer cette fonction pour réduire les parasites et les réverbérations apparaissant à l'écran.

1. Appuyez sur le bouton **MENU** pour afficher le menu. Appuyez sur le bouton **▲** ou **▼** pour sélectionner "Image", puis appuyez sur le bouton **ENTER** .
  2. Appuyez sur le bouton **▲** ou **▼** pour sélectionner "RB numér.", puis appuyez sur le bouton **ENTER** .
  3. Appuyez sur le bouton **▲** ou **▼** pour sélectionner "On" ou "Off". Appuyez sur le bouton **ENTER** .
  4. Appuyez sur le bouton **EXIT** pour quitter.
- Cette fonction n'est pas disponible en mode PC.

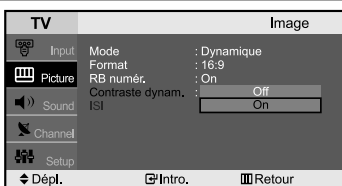
## Contraste dynamique



La fonction Contraste dynamique détecte automatiquement la diffusion du signal d'entrée visuel et l'ajuste pour obtenir un contraste optimal.

1. Appuyez sur le bouton **MENU** pour afficher le menu. Appuyez sur le bouton **▲** ou **▼** pour sélectionner "Image", puis appuyez sur le bouton **ENTER** .
  2. Appuyez sur le bouton **▲** ou **▼** pour sélectionner "Contraste dynam.", puis appuyez sur le bouton **ENTER** .
  3. Appuyez sur le bouton **▲** ou **▼** pour sélectionner "On" ou "Off". Appuyez sur le bouton **ENTER** .
  4. Appuyez sur le bouton **EXIT** pour quitter.
- Cette fonction n'est pas disponible en mode PC.

## Affichage en mode ISI (image en incrustation)

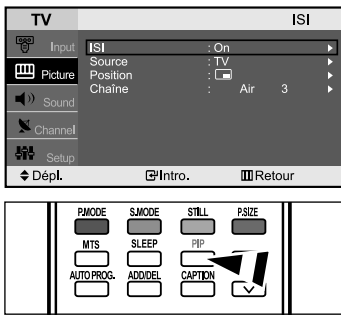

Cet appareil dispose d'un tuner intégré qui ne permet pas d'utiliser la fonction ISI avec le même mode. Par exemple, vous ne pouvez pas regarder une chaîne de télévision sur l'écran principal et une autre dans l'écran ISI. Vous pouvez utiliser la fonction ISI pour regarder simultanément deux sources vidéo.

- Appuyez sur le bouton **MENU** pour afficher le menu.  
Appuyez sur le bouton **▲** ou **▼** pour sélectionner "Image", puis appuyez sur le bouton **ENTER**.
- Appuyez sur le bouton **▲** ou **▼** pour sélectionner "ISI", puis appuyez sur le bouton **ENTER**.
- Appuyez sur le bouton **ENTER**.
- Appuyez sur le bouton **▲** ou **▼** pour sélectionner "On".  
Appuyez sur le bouton **ENTER**.
  - La fonction ISI n'est disponible qu'en mode PC. Elle n'est pas disponible dans les autres modes.
  - Si vous mettez le téléviseur hors tension alors qu'il est en mode ISI, lorsque vous le remettez sous tension, la fenêtre ISI disparaît.
- Appuyez sur le bouton **▲** ou **▼** pour sélectionner "Source", puis appuyez sur le bouton **ENTER**.
- Sélectionnez la source de l'image secondaire (ISI) à l'aide du bouton **▲** ou **▼**, puis appuyez sur le bouton **ENTER**.
- Appuyez sur le bouton **▲** ou **▼** pour sélectionner "Position", puis appuyez sur le bouton **ENTER**.
- Appuyez sur le bouton **▲** ou **▼** pour sélectionner la position de la fenêtre ISI.  
Appuyez sur le bouton **ENTER**.
- Appuyez sur le bouton **▲** ou **▼** pour sélectionner "Chaîne", puis appuyez sur le bouton **ENTER**.
- Appuyez sur le bouton **▲** ou **▼** pour sélectionner la chaîne à afficher dans la fenêtre ISI.  
Appuyez sur le bouton **ENTER**.
- Appuyez sur le bouton **EXIT** pour quitter.

- ♦ **Source** : sélection d'une source de signal (AV externe) pour la fonction ISI.
  - L'image secondaire peut provenir de différentes sources, selon le réglage de l'image principale.
- ♦ **Position** : Modification de la position de la fenêtre ISI.
- ♦ **Chaîne** : Modification de la chaîne affichée dans la fenêtre ISI.
  - La chaîne peut être active lorsque l'image secondaire est définie sur TV.

➤ Programmation ISI (O : ISI activé, X : ISI désactivé)

Principale	Fenêtre	TV	AV1	AV2	S-Vidéo	Composant1	Composant2	PC	HDMI
PC		O	O	O	O	X	X	X	X

- Lorsque l'image principale est définie sur PC, l'image secondaire peut être de type TV, AV et S-VIDEO uniquement. La source de l'image secondaire ne peut être différente.
  - Il est possible que l'image affichée dans la fenêtre ISI soit légèrement déformée lorsque vous utilisez la fenêtre principale pour diffuser un jeu vidéo ou du karaoké.
  - Vous ne pouvez utiliser la fonction ISI lorsque le mode V-Chip est activé.
- 📖 Appuyez plusieurs fois sur le bouton **PIP** de la télécommande pour activer ou désactiver le mode "ISI".

## CONTROLE DU SON

### Utilisation des paramètres automatiques de son

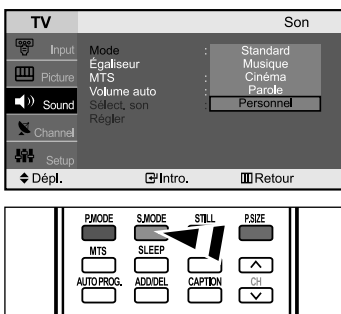

Vous pouvez sélectionner le type d'effet sonore à utiliser lorsque vous regardez un programme donné.

- Appuyez sur le bouton **MENU** pour afficher le menu.  
Appuyez sur le bouton **▲** ou **▼** pour sélectionner "Son", puis appuyez sur le bouton **ENTER**.
- Appuyez sur le bouton **ENTER** pour sélectionner "Mode".
- Appuyez sur le bouton **▲** ou **▼** pour sélectionner l'effet sonore souhaité.  
Appuyez sur le bouton **ENTER**.
- Appuyez sur le bouton **EXIT** pour quitter.

- ♦ **Standard** : Sélectionne le mode audio normal.
- ♦ **Musique** : Privilégie la musique par rapport à la voix.
- ♦ **Cinéma** : Fournit un son riche et net pour les films.
- ♦ **Parole** : Privilégie la voix par rapport aux autres sons.
- ♦ **Personnel** : Permet de sélectionner vos paramètres audio personnalisés (reportez-vous à "Personnalisation du son", page 17).

📖 Vous pouvez également appuyer sur le bouton **S.MODE** de la télécommande pour sélectionner l'une des configurations audio.



## Personnalisation du son

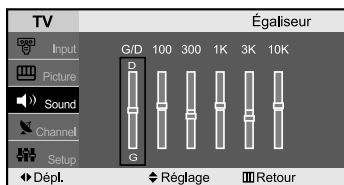

Les paramètres audio peuvent être ajustés en fonction de vos préférences personnelles. (Vous avez toutefois la possibilité d'utiliser les paramètres automatiques.)

1. Appuyez sur le bouton **MENU** pour afficher le menu. Appuyez sur le bouton **▲** ou **▼** pour sélectionner "Son", puis appuyez sur le bouton **ENTER**.
2. Appuyez sur le bouton **▲** ou **▼** pour sélectionner "Égaliseur", puis appuyez sur le bouton **ENTER**.
3. Appuyez sur le bouton **◀** ou **▶** pour sélectionner la fréquence à régler. Appuyez sur le bouton **▲** ou **▼** pour augmenter ou diminuer le niveau d'une fréquence spécifique. Appuyez sur le bouton **ENTER**.
4. Appuyez sur le bouton **EXIT** pour quitter.

➤ Si vous modifiez les paramètres "Égaliseur", le mode audio bascule automatiquement sur "Personnel".

## Sélection d'une piste son MTS (Multi-Channel Sound)

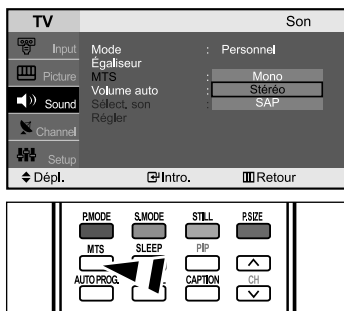

En fonction du programme émis, vous pouvez écouter en Programme audio séparé (SAP, c.-à-d. Separate Audio Program), Stéréo ou Mono. (Le mode audio SAP est généralement utilisé pour les traductions en langue étrangère. Le mode SAP propose parfois des informations sans rapport avec le reste, telles que des nouvelles ou la météo.)

1. Appuyez sur le bouton **MENU** pour afficher le menu. Appuyez sur le bouton **▲** ou **▼** pour sélectionner "Son", puis appuyez sur le bouton **ENTER**.
2. Appuyez sur le bouton **▲** ou **▼** pour sélectionner "MTS", puis appuyez sur le bouton **ENTER**.
3. Appuyez sur le bouton **▲** ou **▼** pour sélectionner l'option souhaitée, puis sur le bouton **ENTER**.
4. Appuyez sur le bouton **EXIT** pour quitter.

- ♦ **Mono** : Sélectionnez pour les canaux diffusés en mono ou si vous avez des difficultés à recevoir un signal stéréo.
- ♦ **Stéréo** : Sélectionnez ce mode pour les chaînes diffusées en stéréo.
- ♦ **SAP** : Sélectionnez ce mode pour écouter le Programme Audio Séparé, qui est généralement une traduction dans une autre langue.

Vous pouvez également appuyer sur le bouton **MTS** de la télécommande pour modifier les paramètres MTS.

## Utilisation du volume automatique

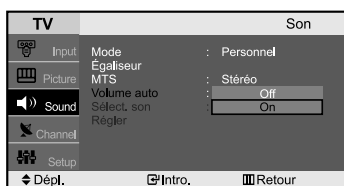

Chaque chaîne qui diffuse a ses propres conditions de signaux et il n'est pas très pratique de devoir ajuster le volume chaque fois qu'on change de chaîne. La fonction "Volume auto" ajuste automatiquement le volume de la chaîne choisie en baissant la sortie sonore lorsque le signal de modulation est élevé ou en augmentant le son lorsque le signal de modulation est faible.

1. Appuyez sur le bouton **MENU** pour afficher le menu. Appuyez sur le bouton **▲** ou **▼** pour sélectionner "Son", puis appuyez sur le bouton **ENTER**.
2. Appuyez sur le bouton **▲** ou **▼** pour sélectionner "Volume auto", puis appuyez sur le bouton **ENTER**.
3. Appuyez sur le bouton **▲** ou **▼** pour sélectionner "On" ou "Off". Appuyez sur le bouton **ENTER**.
4. Appuyez sur le bouton **EXIT** pour quitter.

## Activation du son de l'image (SIS) secondaire

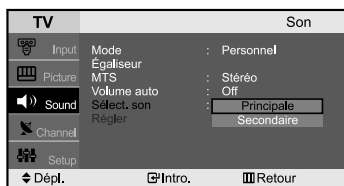

Lorsque la fonction ISI est activée, vous pouvez écouter le son de l'image secondaire.

1. Appuyez sur le bouton **MENU** pour afficher le menu. Appuyez sur le bouton **▲** ou **▼** pour sélectionner "Son", puis appuyez sur le bouton **ENTER**.
2. Appuyez sur le bouton **▲** ou **▼** pour sélectionner "Sélect. son", puis appuyez sur le bouton **ENTER**.
3. Appuyez sur le bouton **▲** ou **▼** pour sélectionner "Secondaire". Appuyez sur le bouton **ENTER**.
4. Appuyez sur le bouton **EXIT** pour quitter.

- ♦ **Principale** : Permet d'écouter le son accompagnant l'image principale.
- ♦ **Secondaire** : Permet d'écouter le son accompagnant l'image secondaire.

➤ Vous pouvez sélectionner cette option lorsque la fonction "ISI" est "On".

## Rétablir les paramètres de son par défaut

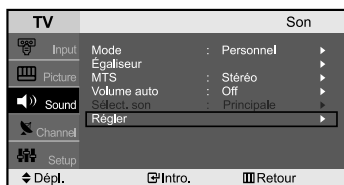

Si le mode Jeu est activé, la fonction Réinitialiser le son est disponible. Sélectionner la fonction Réinitialiser après avoir réglé l'égaliseur rétablit ses paramètres par défaut.

1. Appuyez sur le bouton **MENU** pour afficher le menu. Appuyez sur le bouton **▲** ou **▼** pour sélectionner "Son", puis appuyez sur le bouton **ENTER**.
2. Appuyez sur le bouton **▲** ou **▼** pour sélectionner "Réinitial.", puis appuyez sur le bouton **ENTER**.
3. Appuyez sur le bouton **EXIT** pour quitter.

➤ Vous pouvez sélectionner cette option lorsque la fonction "Game Mode" est activée "Marche".

## REGLAGE DE L'HORLOGE

### Régler l'horloge



Vous pouvez configurer l'horloge du téléviseur de manière à afficher l'heure lorsque vous appuyez sur la touche INFO. Vous pouvez également régler l'horloge si vous souhaitez utiliser la minuterie de mise sous/hors tension automatique.

1. Appuyez sur le bouton **MENU** pour afficher le menu à l'écran.  
Appuyez sur le bouton **▲** ou **▼** pour sélectionner "Configuration", puis appuyez sur le bouton **ENTER**.
2. Appuyez sur le bouton **▲** ou **▼** pour sélectionner "Heure", puis appuyez sur le bouton **ENTER**.
3. Appuyez de sur le bouton **ENTER** pour sélectionner "Réglage hor."
4. Appuyez sur **▲** ou **▼** pour régler le "Heure", puis sur le bouton **▶** pour passer à l'étape suivante. Effectuez les autres paramétrages à l'aide de la même méthode que celle ci-dessus. Lorsque vous avez terminé, appuyez sur le bouton **ENTER**.
5. Appuyez sur le bouton **EXIT** pour quitter.
  - Si vous débranchez le cordon d'alimentation, vous devez à nouveau régler l'horloge.
  - Vous pouvez également régler les heures et les minutes en appuyant sur les touches numériques de la télécommande.

### Paramétrer le minuteur

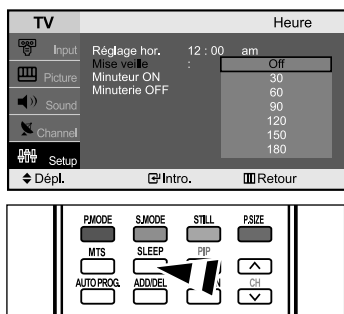

Règle le minuteur pour éteindre automatiquement la télévision à un moment prédéfini.

1. Appuyez sur le bouton **MENU** pour afficher le menu à l'écran.  
Appuyez sur le bouton **▲** ou **▼** pour sélectionner "Configuration", puis appuyez sur le bouton **ENTER**.
2. Appuyez sur le bouton **▲** ou **▼** pour sélectionner "Heure", puis appuyez sur le bouton **ENTER**.
3. Appuyez sur le bouton **▲** ou **▼** pour sélectionner "Mise veille", puis appuyez sur le bouton **ENTER**.
4. Appuyez plusieurs fois sur le bouton **▲** ou **▼** pour sélectionner le délai désiré. (Off, 30, 60, 90, 120, 150, 180). Appuyez sur le bouton **ENTER**.
5. Appuyez sur le bouton **EXIT** pour quitter.
  - Le téléviseur s'éteint automatiquement lorsque le minuteur atteint 0.

Vous pouvez également appuyer sur le bouton **SLEEP** de la télécommande pour régler la durée de veille.

### Réglage de la minuterie de mise en marche/arrêt

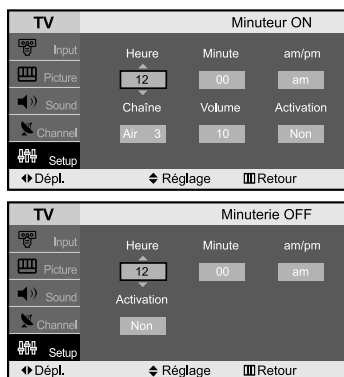

Vous pouvez régler la minuterie de mise sous/hors tension de manière à :

- ◆ Allumer automatiquement le téléviseur à la chaîne et à l'heure de votre choix.
- ◆ Eteindre automatiquement le téléviseur à l'heure de votre choix.

1. Appuyez sur le bouton **MENU** pour afficher le menu à l'écran.  
Appuyez sur le bouton **▲** ou **▼** pour sélectionner "Configuration", puis appuyez sur le bouton **ENTER**.
2. Appuyez sur le bouton **▲** ou **▼** pour sélectionner "Heure", puis appuyez sur le bouton **ENTER**.
3. Appuyez sur le bouton **▲** ou **▼** pour sélectionner "Minuterie ON", puis appuyez sur le bouton **ENTER**.
4. Appuyez sur **▲** ou **▼** pour régler le "Heure", puis sur le bouton **▶** pour passer à l'étape suivante. Effectuez les autres paramétrages à l'aide de la même méthode que celle ci-dessus. Lorsque vous avez terminé, appuyez sur le bouton **ENTER**.
5. Appuyez sur le bouton **▲** ou **▼** pour sélectionner "Minuterie OFF", puis appuyez sur le bouton **ENTER**.
6. Appuyez sur **▲** ou **▼** pour régler le "Heure", puis sur le bouton **▶** pour passer à l'étape suivante. Effectuez les autres paramétrages à l'aide de la même méthode que celle ci-dessus. Lorsque vous avez terminé, appuyez sur le bouton **ENTER**.
7. Appuyez sur le bouton **EXIT** pour quitter.
  - L'horloge doit être réglée (voir ci-dessus) pour que vous puissiez utiliser la minuterie de mise sous/hors tension.
  - Vous pouvez également régler les heures et les minutes en appuyant sur les touches numériques de la télécommande.
  - Le paramètre "Activation" doit être réglé sur "Oui" pour que les minuteries fonctionnent.
  - **Coupage en cas d'absence** : Si la télévision a été allumée par la fonction Minuterie et qu'elle reste plus de trois heures sans aucun changement (changement de canal, réglage du volume, etc...), elle s'éteindra automatiquement.

# DESCRIPTION DES FONCTIONS

## Utilisation de la fonction puce V

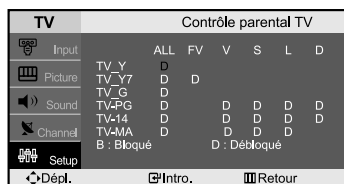
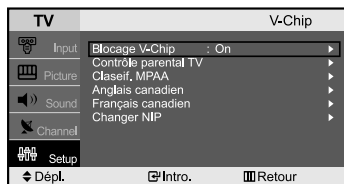
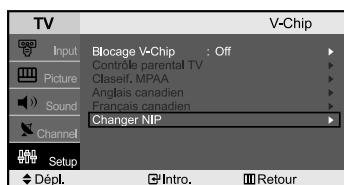
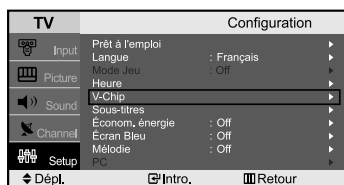

### Réglage de votre numéro d'identification personnel (NIP) :

La fonction puce V exclut automatiquement les programmes qui sont considérés comme inappropriés pour les enfants. L'utilisateur doit d'abord entrer un code NIP (numéro d'identification personnel) avant de pouvoir spécifier ou modifier les restrictions de la fonction puce V.

- Appuyez sur le bouton **MENU** pour afficher le menu.  
Appuyez sur le bouton **▲** ou **▼** pour sélectionner "Configuration", puis appuyez sur le bouton **ENTER**.
- Appuyez sur le bouton **▲** ou **▼** pour sélectionner "V-Chip", puis appuyez sur le bouton **ENTER**.
- L'écran "Entrez NIP" apparaît. Entrez votre code NIP à quatre chiffres.  
➤ Le code NIP par défaut d'un nouveau téléviseur est "0-0-0-0."
- Une fois que vous avez entré un code NIP valide, l'écran "V-Chip" apparaît.  
Appuyez sur le bouton **▲** ou **▼** pour sélectionner "Changer NIP".  
Appuyez sur le bouton **ENTER**.
- L'écran de changement de code NIP apparaît. Choisissez un code NIP à quatre chiffres et entrez-le.  
Dès que vous avez saisi les 4 chiffres, l'écran "Confirmer NIP" s'affiche.  
Saisissez de nouveau les mêmes 4 chiffres.  
Lorsque l'écran de confirmation disparaît, votre code PIN est mémorisé.
- Appuyez sur le bouton **EXIT** pour quitter.

### Comment activer/désactiver la fonction puce V :

- Appuyez sur le bouton **MENU** pour afficher le menu.  
Appuyez sur le bouton **▲** ou **▼** pour sélectionner "Configuration", puis appuyez sur le bouton **ENTER**.
- Appuyez sur le bouton **▲** ou **▼** pour sélectionner "V-Chip", puis appuyez sur le bouton **ENTER**.
- L'écran "Entrez NIP" apparaît. Entrez votre code NIP à quatre chiffres.
- L'écran "V-Chip" apparaît et "Blocage V-Chip" est sélectionné. Appuyez sur le bouton **ENTER**.
- Appuyez sur le bouton **▲** ou **▼** pour sélectionner "On" ou "Off". Appuyez sur le bouton **ENTER**.
- Appuyez sur le bouton **EXIT** pour quitter.

### Comment configurer les restrictions à l'aide des 'Contrôle parental TV' :

Réglez d'abord le numéro d'identification personnel (NIP) et activez la fonction puce V. (Voir section précédente.) Les restrictions parentales peuvent être réglées à l'aide de l'une de ces deux méthodes : Les guides TV ou la Classification MPAA.

- Appuyez sur le bouton **MENU** pour afficher le menu.  
Appuyez sur le bouton **▲** ou **▼** pour sélectionner "Configuration", puis appuyez sur le bouton **ENTER**.
- Appuyez sur le bouton **▲** ou **▼** pour sélectionner "V-Chip", puis appuyez sur le bouton **ENTER**.
- L'écran "Entrez NIP" apparaît. Entrez votre code NIP à quatre chiffres.
- Appuyez sur le bouton **▲** ou **▼** pour sélectionner "Contrôle parental TV", puis appuyez sur le bouton **ENTER**.
- L'écran "Contrôle parental TV" apparaît.  
Appuyez sur le bouton **▲** ou **▼** pour sélectionner l'une des six catégories d'âge :
 

• TV-Y : Jeunes enfants	• TV-G : Tout public
• TV-Y7 : Enfants de 7 ans et plus	• TV-PG : Accord parental
	• TV-14 : Téléspectateurs de 14 ans et plus
	• TV-MA : Public averti.
- A ce stade, un des codes TV est sélectionné. Appuyez sur le bouton **ENTER** : Selon votre configuration, la couleur de la lettre "U" ou "B" sera mise en surbrillance.  
(U= non bloqué, B= bloqué) Lorsque la couleur de "U" ou de "B" est mise en surbrillance, appuyez sur le bouton **ENTER** pour bloquer ou débloquer la catégorie. Un code TV est mis en surbrillance. Pour sortir de cet écran, appuyez de nouveau sur **MENU**. Pour sélectionner un autre code TV, appuyez sur le bouton **▲** ou **▼** et répétez l'opération.

- TV-Y7, TV-PG, TV-14 et TV-MA disposent d'options supplémentaires.  
Voir l'étape suivante pour changer une des évaluations secondaires suivantes :  
FV : Fantastique Violence / D : Sexual suggestive Dialog  
L : Langage adulte / S : Scènes de sexe / V : Violence
- La fonction V-Chip bloque automatiquement certaines catégories qui sont "plus restrictives".  
Par exemple, si vous bloquez la catégorie "TV-Y", la catégorie "TV-Y7" sera alors bloquée automatiquement. De la même façon, si vous bloquez la catégorie TV-G, toutes les catégories dans le groupe "jeunes adultes" seront alors bloquées (TV-G, TV-PG, TV-14 et TV-MA).  
Les évaluations secondaires (D, L, S, V) fonctionnent de la même façon.

## 7. Comment régler les évaluations secondaires FV, D, L, S et V.

Tout d'abord, mettez l'une de ces évaluations TV en surbrillance : TV-Y7, TV-PG, TV-14 ou TV-MA (Voir étape 4, à la page précédente). Puis, une fois que l'évaluation TV est sélectionnée, appuyez de façon répétée sur le bouton **ENTER** . Cette action fait défiler les évaluations secondaires disponibles (FV, L, S, D ou V).

Une lettre ("D" ou "B") sera affichée pour chacune des sous-qualifications.

Lorsque "D" ou "B" est souligné, appuyez sur le bouton **ENTER** pour changer de sous-qualification.

Appuyez une fois sur **MENU** pour sauvegarder les paramètres du téléviseur. Un code TV sera sélectionné et ni "U" ni "B" ne sera surligné en jaune. Pour sortir de cet écran, appuyez de nouveau sur le bouton **MENU**. Pour sélectionner un autre code TV, appuyez sur le bouton ou et répétez l'opération.

- La fonction V-Chip bloque automatiquement certaines catégories qui sont "plus restrictives". Par exemple, si vous bloquez l'évaluation secondaire "L" dans TV-PG, les évaluations secondaires "L" dans TV-14 et TV-MA sont bloquées automatiquement.

## 8. Appuyez sur le bouton **EXIT** pour quitter. (ou passez à la section suivante et définissez des restrictions complémentaires basés sur les codes MPAA).

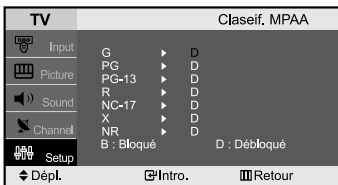

### Comment configurer les restrictions à l'aide des évaluations MPAA : G, PG, PG-13, R, NC-17, X, NR

Le système d'évaluation MPAA utilise le système de la Motion Picture Association of America (Association cinématographique américaine) (MPAA) dont la principale application concerne les films. (il arrive également que des vidéocassettes de films soient cryptées à l'aide des évaluations MPAA). Quand le verrouillage V-Chip est activé, la télévision bloque automatiquement tout programme codé avec des évaluations restrictives (évaluations MPAA ou TV).

1. Appuyez sur le bouton **MENU** pour afficher le menu. Appuyez sur le bouton ou pour sélectionner "Configuration", puis appuyez sur le bouton **ENTER** .
2. Appuyez sur le bouton ou pour sélectionner "V-Chip", puis appuyez sur le bouton **ENTER** .
3. L'écran "Entrez NIP" apparaît. Entrez votre code NIP à quatre chiffres.
4. Appuyez sur le bouton ou pour sélectionner "Classif. MPAA", puis appuyez sur le bouton **ENTER** .
5. Appuyez sur le bouton ou pour sélectionner une catégorie MPAA spécifique. (quand une catégorie est sélectionnée, sa couleur devient bleue). Appuyez sur le bouton ou faire défiler les catégories MPAA :

- **G** : Tout public (aucune restriction).
- **PG** : Accord parental souhaité.
- **PG-13** : Parents vivement mis en garde.
- **R** : Restriction. Les enfants de moins de 17ans doivent être accompagnés d'un adulte.
- **NC-17** : Aucun enfant de moins de 17 ans.
- **X** : Adultes uniquement.
- **NR** : Non évalué.

6. Appuyez sur le bouton ou pour sélectionner une catégorie. Appuyez sur le bouton **ENTER** pour sélectionner "B" ou "D". Appuyez sur le bouton **EXIT** pour enregistrer les paramètres et pour remettre à zéro tous les écrans.
  - La fonction puce V bloque automatiquement toutes catégories qui sont "plus restrictives". Par exemple, si vous bloquez "PG-13", alors "R", "NC-17" et "X" sont également bloqués automatiquement.

### Comment réinitialiser la télévision après le blocage d'un canal par la fonction puce V ("Sortie d'urgence").

Si la télévision est réglée sur une chaîne à restriction, la fonction puce V la bloque. L'affichage disparaît et fait place au message suivant : "Excessive rating" ("Valeur excessive"). Pour reprendre une visualisation normale, sélectionnez une autre chaîne à l'aide des boutons numériques. Dans certaines conditions (en fonction de l'évaluation des émissions TV locales), la fonction puce V peut verrouiller l'ensemble des chaînes. Dans ce cas, utilisez le bouton Menu pour un "sortie d'urgence" : Sélectionnez puce V dans le Menu. Entrez votre code PIN puis appuyez sur le bouton **ENTER** pour désactiver temporairement le verrouillage puce V.

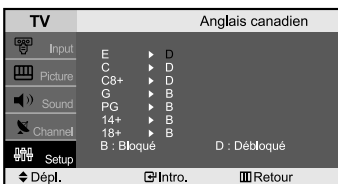

### Comment configurer les restrictions à l'aide des 'Anglais canadien'

1. Appuyez sur le bouton **MENU** pour afficher le menu. Appuyez sur le bouton ou pour sélectionner "Configuration", puis appuyez sur le bouton **ENTER** .
2. Appuyez sur le bouton ou pour sélectionner "V-Chip", puis appuyez sur le bouton **ENTER** .
3. L'écran "Entrez NIP" apparaît. Entrez votre code NIP à quatre chiffres.
4. Appuyez sur le bouton ou pour sélectionner "Anglais canadien", puis appuyez sur le bouton **ENTER** .
5. Appuyez sur le bouton ou pour sélectionner une restriction appropriée. Appuyez sur le bouton **ENTER** pour activer la restriction sélectionnée. Un "B" apparaît.
6. Appuyez sur le bouton **EXIT** pour quitter.

- **E** : Les émissions exemptes de restrictions incluent : nouvelles, sports, documentaires et autres émissions d'information, interview-variétés, vidéo-clips et émissions de variétés.
- **C** : Émissions destinées aux enfants de moins de 8 ans.
- **C8+** : Émissions convenant généralement aux enfants de 8 ans et plus, sans surveillance.
- **G** : Émissions grand public convenant à tous les auditoires.
- **PG** : Émissions à surveillance parentale.
- **14+** : Émissions dont la teneur peut ne pas convenir, en tout ou en partie, aux personnes de moins de 14 ans.
- **18+** : Émissions pour adultes.

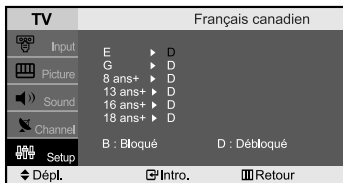

### Comment configurer les restrictions à l'aide des 'Français canadien'

1. Appuyez sur le bouton MENU pour afficher le menu. Appuyez sur le bouton ▲ ou ▼ sélectionner "Configuration", puis appuyez sur le bouton ENTER .
2. Appuyez sur le bouton ▲ ou ▼ pour sélectionner "V-Chip", puis appuyez sur le bouton ENTER .
3. L'écran "Entrez NIP" apparaît. Entrez votre code NIP à quatre chiffres.
4. Appuyez sur le bouton ▲ ou ▼ pour sélectionner "Français canadien", puis appuyez sur le bouton ENTER .
5. Appuyez sur le bouton ▲ ou ▼ pour sélectionner une restriction appropriée. Appuyez sur le bouton ENTER pour activer la restriction sélectionnée. Un "B" apparaît.
6. Appuyez sur le bouton EXIT quitter.

- **E** : Les émissions exemptes de restrictions incluent : nouvelles, sports, documentaires et autres émissions d'information, interview-variétés, vidéo-clips et émissions de variétés.
- **G** : Général (grand public).
- **8 ans+** : Émissions non recommandées pour les jeunes enfants.
- **13 ans+** : Émissions pouvant ne pas convenir aux enfants de moins de 13 ans.
- **16 ans+** : Émissions ne convenant pas aux enfants de moins de 16 ans.
- **18 ans+** : Émissions réservées aux adultes.

### Sélection d'une langue de menu



1. Appuyez sur le bouton MENU pour afficher le menu. Appuyez sur le bouton ▲ ou ▼ sélectionner "Configuration", puis appuyez sur le bouton ENTER .
2. Appuyez sur le bouton ▲ ou ▼ pour sélectionner "Langue". Appuyez sur le bouton ENTER .
3. Appuyez sur le bouton ▲ ou ▼ pour sélectionner la langue souhaitée. Appuyez sur le bouton ENTER .
4. Appuyez sur le bouton EXIT quitter.

### Utilisation de Mode Jeu



Si vous connectez une console de jeu PlayStation™ ou Xbox™, vous pouvez profiter d'une expérience ludique encore plus réaliste en sélectionnant le menu Jeu.

1. Appuyez sur le bouton MENU pour afficher le menu. Appuyez sur le bouton ▲ ou ▼ sélectionner "Configuration", puis appuyez sur le bouton ENTER .
2. Appuyez sur le bouton ▲ ou ▼ pour sélectionner "Mode Jeu", puis sur la touche ENTER .
3. Appuyez sur le bouton ▲ ou ▼ pour sélectionner "On" ou "Off", puis sur la touche ENTER .
4. Appuyez sur le bouton EXIT quitter.
  - Pour déconnecter la console de jeu et connecter un autre périphérique externe, annulez le Mode Jeu dans le menu Image.
  - Si vous affichez le menu TV dans le Mode Jeu, l'écran tremble légèrement.
  - Mode Jeu n'est pas disponible en mode TV.

### Visualisation des sous-titres codés

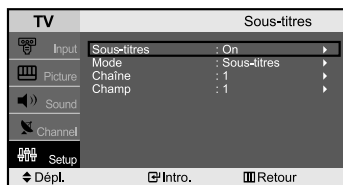

Votre télévision décode et affiche les sous-titres codés émis par certaines canal télévisées.

Ces sous-titres sont généralement destinés aux malentendants ou contiennent des traductions en langue étrangère. Tous les magnétoscopes enregistrent les signaux de sous-titres codés émis par les programmes télévisés, ainsi, les cassettes vidéo que vous enregistrez proposent, elles aussi, des sous-titres codés. La plupart des cassettes vidéo pré-enregistrées vendues dans le commerce comprennent également des sous-titres. Contrôlez si votre programme de télévision ou l'emballage de la cassette affichent le symbole des sous-titres codés : .

1. Appuyez sur le bouton MENU pour afficher le menu à l'écran. Appuyez sur le bouton ▲ ou ▼ pour sélectionner "Configuration", puis appuyez sur le bouton ENTER .
2. Appuyez sur le bouton ▲ ou ▼ sélectionner "Sous-titres", puis appuyez sur le bouton ENTER .
3. Appuyez sur le bouton ENTER pour sélectionner "Sous-titres".
4. Appuyez sur le bouton ▲ ou ▼ pour "On" ou "Off" les sous-titres, puis appuyez sur le bouton ENTER .
5. En fonction de l'émission, il peut être nécessaire d'effectuer des changements dans "Chaîne" et dans "Champ".
6. Appuyez sur le bouton EXIT quitter.

- **Sous-titres** : Off / On
- **Mode** : Sous-titres / Texte
- **Chaîne** : 1 / 2
- **Champ** : 1 / 2

- La fonction de sous-titrage ne fonctionne pas avec les signaux DVD ou boîtier décodeur.
- Les différentes canal ou champs affichent des informations différentes :  
Le Champ 2 contient des informations supplémentaires qui complètent les informations du Champ 1. (Par exemple, la Canal 1 peut avoir des sous-titres en anglais, tandis que la Canal 2 a des sous-titres en espagnol).

Appuyez sur le bouton CAPTION de la télécommande.

## Utilisation de la fonction d'économie d'énergie



Cette fonction permet de régler la luminosité du téléviseur afin de réduire la consommation.

Lorsque vous regardez la télévision le soir, réglez l'option du mode "Économ. énergie" sur "Élevé" afin de réduire l'éblouissement ainsi que la consommation.

1. Appuyez sur le bouton **MENU** pour afficher le menu à l'écran. Appuyez sur le bouton **▲** ou **▼** pour sélectionner "Configuration", puis appuyez sur le bouton **ENTER**.
2. Appuyez sur le bouton **▲** ou **▼** pour sélectionner "Économ. énergie", puis appuyez sur le bouton **ENTER**.
3. Sélectionnez l'option souhaitée à l'aide du bouton **▲** ou **▼**. (Off, Bas, Moyen, Élevé) Appuyez sur le bouton **ENTER**.
4. Appuyez sur le bouton **EXIT** quitter.

## Réglage du mode Écran Bleu

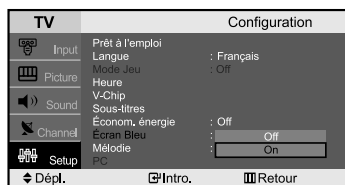

Lorsque le signal est très faible ou inexistant, un écran bleu remplace automatiquement l'image brouillée.

Si vous souhaitez continuer à voir une image de médiocre qualité, vous devez régler le mode "Écran Bleu" sur "Off".

1. Appuyez sur le bouton **MENU** pour afficher le menu à l'écran. Appuyez sur le bouton **▲** ou **▼** pour sélectionner "Configuration", puis appuyez sur le bouton **ENTER**.
2. Appuyez sur le bouton **▲** ou **▼** pour sélectionner "Écran Bleu", puis appuyez sur le bouton **ENTER**.
3. Appuyez sur le bouton **▲** ou **▼** pour "On" ou "Off" les sous-titres, puis appuyez sur le bouton **ENTER**.
4. Appuyez sur le bouton **EXIT** quitter.

## Sélection de la mélodie



Cette fonction vous permet d'entendre une mélodie à la mise sous ou hors tension de votre téléviseur.

1. Appuyez sur le bouton **MENU** pour afficher le menu à l'écran. Appuyez sur le bouton **▲** ou **▼** pour sélectionner "Configuration", puis appuyez sur le bouton **ENTER**.
2. Appuyez sur le bouton **▲** ou **▼** pour sélectionner "Mélodie", puis appuyez sur le bouton **ENTER**.
3. Appuyez sur le bouton **▲** ou **▼** pour "On" ou "Off" les sous-titres, puis appuyez sur le bouton **ENTER**.
4. Appuyez sur le bouton **EXIT** quitter.

## Sélection de la source

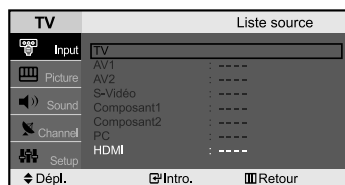

Vous pouvez sélectionner l'une des sources externes connectées aux prises d'entrée de votre téléviseur.

1. Appuyez sur le bouton **MENU** pour afficher le menu à l'écran. Appuyez sur le bouton **ENTER** pour sélectionner "Entrée".
2. Appuyez sur le bouton **ENTER** pour sélectionner "Liste source".
3. Appuyez sur le bouton **▲** ou **▼** pour sélectionner entrée source, puis appuyez sur le bouton **ENTER**.

➤ Vous pouvez également sélectionner toute source raccordée à votre téléviseur.

📁 Vous pouvez également appuyez sur le bouton **SOURCE** de la télécommande pour sélectionner une source d'entrée.

## Modification du nom d'une source d'entrée

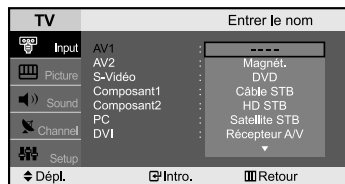

Vous pouvez donner un nom à l'appareil connecté aux prises d'entrée, de manière à faciliter la sélection des sources d'entrée.

1. Appuyez sur le bouton **MENU** pour afficher le menu. Appuyez sur le bouton **ENTER** pour sélectionner "Entrée".
2. Appuyez sur le bouton **▲** ou **▼** pour sélectionner "Entrer le nom", puis appuyez sur le bouton **ENTER**.
3. Appuyez sur le bouton **▲** ou **▼** pour sélectionner l'appareil d'entrée souhaité, puis sur le bouton **ENTER**.
4. Appuyez autant de fois que nécessaire sur le bouton **▲** ou **▼** pour faire apparaître le nom de la source appropriée. Après avoir sélectionné une source, appuyez sur le bouton **ENTER**.
  - Les options suivantes sont disponibles :
    - - Magnétoscope - DVD - Câble STB - HD STB - Satellite STB - Récepteur A/V - Récepteur DVD - Jeu - Caméscope - Combo DVD - DHR - PC
    - DHR : DVD Disque dur Décodeur
5. Appuyez sur le bouton **EXIT** quitter.

## Configuration de votre logiciel PC (basée sur Windows XP)



Les paramètres d'affichage de Windows pour un ordinateur courant sont affichés ci-dessous.

Les écrans sur votre PC seront probablement différents, selon votre version de Windows et votre carte vidéo. Même si vos écrans sont différents, des informations de configuration de base identiques seront applicables dans pratiquement tous les cas. (Si ce n'est pas le cas, contactez le fabricant de votre ordinateur ou un revendeur Samsung.)

1. Cliquez sur "Panneau de configuration (Control Panel)" dans le menu Démarrer de Windows.
2. Lorsque vous êtes sur l'écran du panneau de configuration, cliquez sur "Apparence et Thèmes (Appearance and Themes)" et une boîte de dialogue Propriétés de l'affichage apparaît.
3. Lorsque vous êtes sur l'écran du panneau de configuration, cliquez sur "Affichage (Display)" et une boîte de dialogue Propriétés de l'affichage apparaît.
4. Allez sur l'onglet "Paramètres (Settings)" dans la boîte de dialogue Propriétés de l'Affichage. Réglage correct de la taille (résolution) Optimum- 1360 X 768

Si votre boîte de dialogue des paramètres d'affichage comporte une option de fréquence verticale, la valeur correcte est "60" ou "60Hz". Sinon cliquez sur "OK" et quittez la boîte de dialogue.

## Modes d'affichage

La position et la taille de l'écran varient en fonction du type et de la résolution du moniteur du PC.

Les résolutions indiquées dans le tableau sont recommandées. (Toutes les résolutions comprises entre les limites supportées sont acceptées)

Mode	Résolution	Fréquence horizontale (kHz)	Fréquence verticale (Hz)	Fréquence d'horloge pixels (MHz)	Polarité synchronisée (H/V)
IBM	640 x 480	31.469	59.940	25.175	- / -
	720 x 400	31.469	70.087	28.322	- / +
VEAS	640 x 480	37.861	72.809	31.500	- / -
	640 x 480	37.500	75.000	31.500	- / -
	800 x 600	37.879	60.317	40.000	+ / +
	800 x 600	48.077	72.188	50.000	+ / +
	800 x 600	46.875	75.000	49.500	+ / +
	1024 x 768	48.364	60.000	65.000	- / -
	1024 x 768	56.476	70.069	75.000	- / -
	1024 x 768	60.023	75.029	78.750	+ / +
1360 x 768	47.712	60.015	85.800	+ / +	

- Le mode Interlace (Entrelacé) n'est pas pris en charge.
- Il est possible que le téléviseur fonctionne anormalement si un format vidéo non standard est sélectionné.
- Le mode DVI ne prend pas en charge la fonction PC.
- Les modes séparé et composite modes sont pris en charge. SOG n'est pas pris en charge.



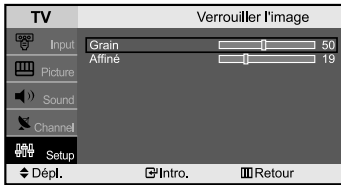

## Configurer votre téléviseur avec votre PC



### Verr. de l'image :

Le but du réglage de la qualité de l'image est d'éliminer ou de réduire le bruit de l'image (défauts).



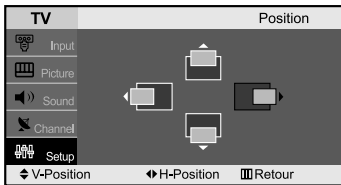

Si le bruit n'est pas éliminé en effectuant uniquement une syntonisation fine, réglez à nouveau la fréquence pour une syntonisation plus fine. Une fois le bruit réduit, réajustez l'image pour la centrer sur l'écran.

1. Appuyez sur le bouton **MENU** pour afficher le menu. Appuyez sur le bouton **▲** ou **▼** pour sélectionner "Configuration", puis appuyez sur le bouton **ENTER** .
2. Appuyez sur le bouton **▲** ou **▼** pour sélectionner "PC", puis appuyez sur le bouton **ENTER** .
3. Appuyez sur le bouton **ENTER**  pour sélectionner "Verr. de l'image".
4. Appuyez sur le bouton **▲** ou **▼** pour sélectionner "Grain" ou "Affiné", puis appuyez sur le bouton **ENTER** .
5. Appuyez sur le bouton **◀** ou **▶** pour régler la qualité de l'écran. Des bandes verticales peuvent apparaître ou l'image peut devenir floue. Appuyez sur le bouton **ENTER** .
6. Appuyez sur le bouton **EXIT** quitter.



### Position :

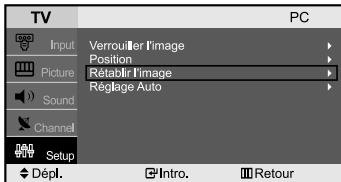

Réglez la position de l'écran du PC si elle n'est pas adaptée à l'écran du téléviseur.

1. Appuyez sur le bouton **MENU** pour afficher le menu. Appuyez sur le bouton **▲** ou **▼** pour sélectionner "Configuration", puis appuyez sur le bouton **ENTER** .
2. Appuyez sur le bouton **▲** ou **▼** pour sélectionner "PC", puis appuyez sur le bouton **ENTER** .
3. Appuyez sur le bouton **▲** ou **▼** pour sélectionner "Position", puis appuyez sur le bouton **ENTER** .
4. Appuyez sur le bouton **▲** ou **▼** pour régler la position V. (position verticale). Appuyez sur le bouton **▲** ou **▼** pour régler la position H. (position horizontale). Appuyez sur le bouton **ENTER** .
5. Appuyez sur le bouton **EXIT** quitter.



### IRétablir l'image :

Vous pouvez remplacer tous les paramètres d'image par les valeurs par défaut définies en usine.

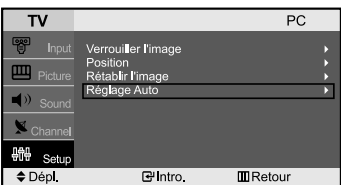

1. Appuyez sur le bouton **MENU** pour afficher le menu. Appuyez sur le bouton **▲** ou **▼** pour sélectionner "Configuration", puis appuyez sur le bouton **ENTER** .
2. Appuyez sur le bouton **▲** ou **▼** pour sélectionner "PC", puis appuyez sur le bouton **ENTER** .
3. Appuyez sur le bouton **▲** ou **▼** pour sélectionner "Rétablir l'image", puis appuyez sur le bouton **ENTER** .
4. Appuyez sur le bouton **EXIT** quitter.



### Réglage Auto :

Le réglage automatique permet l'auto-réglage du téléviseur en fonction du signal vidéo PC entrant.

Les valeurs Fine (Réglage précis), Coarse (Réglage de base) et Position (Position) sont réglées automatiquement.

1. Appuyez sur le bouton **MENU** pour afficher le menu. Appuyez sur le bouton **▲** ou **▼** pour sélectionner "Configuration", puis appuyez sur le bouton **ENTER** .
2. Appuyez sur le bouton **▲** ou **▼** pour sélectionner "PC", puis appuyez sur le bouton **ENTER** .
3. Appuyez sur le bouton **▲** ou **▼** pour sélectionner "Réglage Auto", puis appuyez sur le bouton **ENTER** .
4. Appuyez sur le bouton **EXIT** quitter.



## DEPANNAGE

### Identification des problèmes

En cas de problème, consultez d'abord la liste des problèmes potentiels et leurs solutions.

Si aucune des astuces de dépannage ne s'applique, appelez le centre de service le plus proche de chez vous.

Problème	Solution possible
Image de qualité médiocre.	<ul style="list-style-type: none"><li>• Essayez une autre canal.</li><li>• Réglez l'antenne.</li><li>• Vérifiez tous les branchements.</li></ul>
Son de qualité médiocre.	<ul style="list-style-type: none"><li>• Essayez une autre canal.</li><li>• Réglez l'antenne.</li></ul>
Aucune image ou aucun son.	<ul style="list-style-type: none"><li>• Essayez une autre canal.</li><li>• Appuyez sur le bouton <b>SOURCE</b>.</li><li>• Vérifiez que la télévision est branchée.</li><li>• Vérifiez les branchements de l'antenne.</li></ul>
Il n'y a pas de son ou le son est trop bas alors que le volume est réglé au maximum.	<ul style="list-style-type: none"><li>• Dans un premier temps, vérifiez le volume pour les éléments branchés sur votre téléviseur (Récepteur de radiodiffusion numérique, TV numérique, DVD, récepteur de télédistribution, magnétoscope, etc.). Puis, réglez le volume du téléviseur en conséquence.</li></ul>
L'image roule verticalement.	<ul style="list-style-type: none"><li>• Vérifiez tous les branchements des câbles.</li></ul>
La télévision fonctionne irrégulièrement.	<ul style="list-style-type: none"><li>• Débranchez la télévision pendant 30 secondes puis essayez de nouveau.</li></ul>
Dysfonctionnement de la télécommande.	<ul style="list-style-type: none"><li>• Remplacez les piles de la télécommande.</li><li>• Nettoyez la partie supérieure de la télécommande (fenêtre de transmission).</li><li>• Vérifiez les bornes de la batterie.</li></ul>
Message "Vérifier signal câble. PC".	<ul style="list-style-type: none"><li>• Assurez-vous que le câble d'interface est solidement branché aux sources PC.</li></ul>
Message "Mode non disponible".	<ul style="list-style-type: none"><li>• Vérifiez la résolution maximale et la fréquence de l'adaptateur vidéo.</li><li>• Comparez ces valeurs aux données des modes d'affichage.</li></ul>
L'image est trop claire ou trop sombre.	<ul style="list-style-type: none"><li>• Réglez la luminosité et le contraste.</li></ul>
Des barres horizontales et clignotent, scintillent ou tremblent sur l'image.	<ul style="list-style-type: none"><li>• Ajustez la fonction de réglage de base, puis réglez la fonction de réglage fin.</li></ul>

## ANNEXE

### Spécifications

Nom Modèle	LN-S2352W
Taille de l'écran (diagonale)	23 inches
Alimentation	AC 110-120V 60Hz
Consommation	100 W
Résolution PC	1360 x 768 @ 60 Hz
Son Sortie	3 W X 2
Dimensions (L x P x H) TV Avec support	594 X 75 X 421mm (23,39 X 2,95 X 16,57 inches) 594 X 215,5 X 475,5mm (23,39 X 8,48 X 18,72 inches)
Poids Avec support	7,6 kg (16,75 lbs)
Considérations environnementales Température de fonctionnement Humidité au cours du fonctionnement Température de stockage Humidité du stockage	10 °C à 40 °C (50 °F à 104 °F) 10% à 80%, sans condensation -20 °C à 45 °C (-4 °F à 113 °F) 5% à 95%, sans condensation