

**Contact SAMSUNG WORLDWIDE**

If you have any questions or comments relating to Samsung products, please contact the SAMSUNG customer care centre.

Country	Customer Care Centre ☎	Web Site
AUSTRIA	0800-SAMSUNG (726-7864)	www.samsung.com/at
BELGIUM	0032 (0)2 201 24 18 844 000 844	www.samsung.com/be www.samsung.com/cz
CZECH REPUBLIC	Distributor pro Českou republiku: Samsung Zrt., česká organizační složka Vyskočilova 4, 14000 Praha 4	
DENMARK	70 70 19 70	www.samsung.com/dk
EIRE	0818 717 100	www.samsung.com/ie
FINLAND	030-6227 515	www.samsung.com/fi
FRANCE	3260 SAMSUNG (€ 0,15/Min) 08 25 08 65 65 (€ 0,15/Min)	www.samsung.com
GERMANY	01805 - SAMSUNG (726-7864) (€ 0,14/Min)	www.samsung.com
HUNGARY	06-80-SAMSUNG (726-7864)	www.samsung.com
ITALIA	800-SAMSUNG (726-7864)	www.samsung.com
LUXEMBURG	0035 (0)2 261 03 710	www.samsung.com/be
NETHERLANDS	0900-SAMSUNG (726-7864) (€ 0,10/Min)	www.samsung.com/nl
NORWAY	815-56 480	www.samsung.com/no
POLAND	0 801 801 881 022-607-93-33	www.samsung.com/pl
PORTUGAL	80820-SAMSUNG (726-7864)	www.samsung.com/pt
SLOVAKIA	0800-SAMSUNG (726-7864)	www.samsung.com/sk
SPAIN	902 10 11 30	www.samsung.com
SWEDEN	0771-400 200	www.samsung.com/se
SWITZERLAND	0800-SAMSUNG (726-7864)	www.samsung.com/ch
U.K	0845 SAMSUNG (7267864)	www.samsung.com
TURKEY	444 77 11	www.samsung.com
ESTONIA	800-7267	www.samsung.ee
LATVIA	800-7267	www.samsung.com/lv
LITHUANIA	8-800-77777	www.samsung.lt
KAZAHSTAN	8-10-800-500-55-500	www.samsung.kz
KYRGYZSTAN	00-800-500-55-500	-
RUSSIA	8-800-555-55-55	www.samsung.com
TADJIKISTAN	8-10-800-500-55-500	-
UKRAINE	8-800-502-0000	www.samsung.com
UZBEKISTAN	8-10-800-500-55-500	www.samsung.uz



BN68-01425A-00

SERIES  
4

# LCD TV

## user manual

imagine the possibilities

Thank you for purchasing this Samsung product.  
To receive more complete service, please register  
your product at

[www.samsung.com/global/register](http://www.samsung.com/global/register)

Model \_\_\_\_\_ Serial No. \_\_\_\_\_



### Contact SAMSUNG WORLDWIDE

If you have any questions or comments relating to Samsung products, please contact the SAMSUNG customer care centre.(See back cover for more information)

### Precautions When Displaying a Still Image

A still image may cause permanent damage to the TV screen.

- Do not display a still image on the LCD panel for more than 2 hours as it can cause screen image retention.

This image retention is also known as "screen burn".

To avoid such image retention, reduce the degree of brightness and contrast of the screen when displaying a still image.

-  Watching the LCD TV in 4:3 format for a long period of time may leave traces of borders displayed on the left, right and center of the screen caused by the difference of light emission on the screen. Playing a DVD or a game console may cause a similar effect to the screen. Damages caused by the above effect are not covered by the Warranty.
- Displaying still images from Video games and PC for longer than a certain period of time may produce partial after-images.  
To prevent this effect, reduce the 'brightness' and 'contrast' when displaying still images.

# Contents

## CONNECTING AND PREPARING YOUR TV

◆ List of Parts .....	2
◆ Installing the Stand.....	2
◆ Installing the Wall Mount Kit .....	2
◆ Viewing the Control Panel.....	3
◆ Viewing the Connection Panel .....	4
◆ Viewing the Remote Control.....	7
◆ Installing Batteries in the Remote Control .....	8
◆ Switching On and Off .....	8
◆ Placing Your Television in Standby Mode.....	8
◆ Viewing the Menus.....	9
◆ Using the TOOLS Button.....	9
◆ Plug & Play.....	10

## SETTING THE CHANNELS

◆ Storing Channels Automatically .....	11
◆ Storing Channels Manually .....	12
◆ Adding / Locking Channels .....	13
◆ Sorting the Stored Channels .....	14
◆ Assigning Channels Names .....	14
◆ Fine Tuning Channel Reception .....	15

## SETTING THE PICTURE

◆ Changing the Picture Standard .....	16
◆ Adjusting the Custom Picture .....	17
◆ Configuring Detailed Settings on the Picture ...	17
◆ Resetting the Picture Settings to the Factory Defaults .....	18
◆ Changing the Picture Options .....	19
◆ Viewing the Picture In Picture (PIP).....	21

## SETTING THE SOUND

◆ Sound Features.....	22
◆ Selecting the Sound Mode.....	23
◆ Connecting Headphones (Sold separately) .....	23

## SETTING THE TIME

◆ Setting and Displaying the Current Time.....	24
◆ Setting the Sleep Timer.....	24
◆ Switching the Television On and Off Automatically.....	25

## FUNCTION DESCRIPTION

◆ Choosing Your Language.....	25
◆ Melody / Entertainment / Energy Saving .....	26
◆ Selecting the Source.....	27
◆ Editing the Input Source Names .....	28

## SETTING THE PC

◆ Setting up Your PC Software (Based on Windows XP) .....	29
◆ Display Modes.....	29
◆ Setting up the TV with your PC .....	30

## ABOUT ANYNET<sup>+</sup>

◆ What is Anynet <sup>+</sup> ? .....	31
◆ Connecting Anynet <sup>+</sup> Devices .....	31
◆ Setting Up Anynet <sup>+</sup> .....	32
◆ Scanning and Switching between Anynet <sup>+</sup> Devices .....	33
◆ Recording.....	35
◆ Listening through a Receiver .....	35
◆ Check Points before Requesting Service.....	36

## RECOMMENDATIONS FOR USE

◆ Teletext Feature .....	37
◆ Wall-Mount Adjustment (Sold separately) (depending on the model) .....	39
◆ Using the Anti-Theft Kensington Lock (depending on the model) .....	40
◆ Troubleshooting: Before Contacting Service Personnel .....	41
◆ Technical and Environmental Specifications ...	42



Symbol

Press



Note

One-Touch  
Button

## List of Parts

Please make sure the following items are included with your LCD TV.  
If any items are missing, contact your dealer.

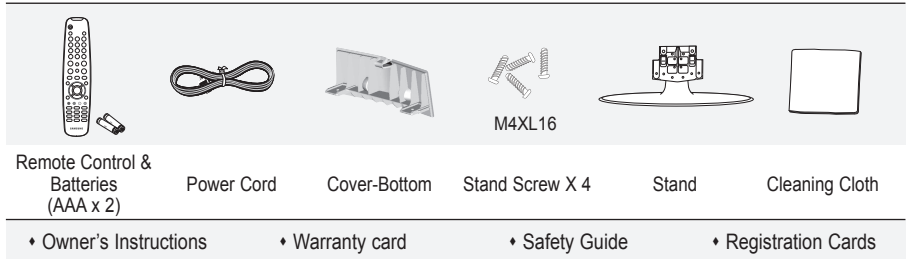

- Warranty card / Safety Guide / Registration Cards (Not available in all locations)
- The stand and stand screw may not be included depending on the model.

## Installing the Stand

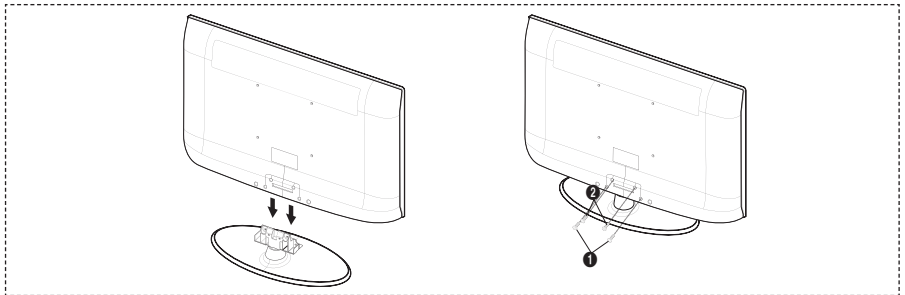

1. Connect your LCD TV and the stand.
  - Two or more people should carry the TV.
  - Make sure to distinguish between the front and back of the stand when assembling them.
2. Fasten two screws at position ① and then fasten two screw at position ②.
  - Stand the product up and fasten the screws. If you fasten the screws with the LCD TV placed down, it may lean to one side.
  - The stand is installed for models with the screen size of 37 inch and above.

## Installing the Wall Mount Kit

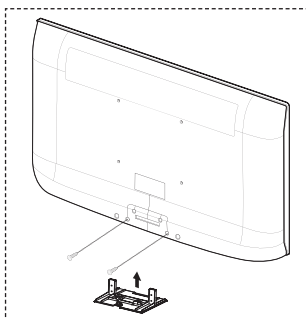

Wall mount items (sold separately) allow you to mount the TV on the wall.

For detailed information on installing the wall mount, see the instructions provided with the Wall Mount items. Contact a technician for assistance when installing the wall mounted bracket. Samsung Electronics is not responsible for any damage to the product or injury to yourself or others if you elect to install the TV on your own.



Do not install your Wall Mount Kit while your TV is turned on. It may result in personal injury due to electric shock.

- Remove the stand and cover the bottom hole with a cap and fasten with two screws.

# Viewing the Control Panel

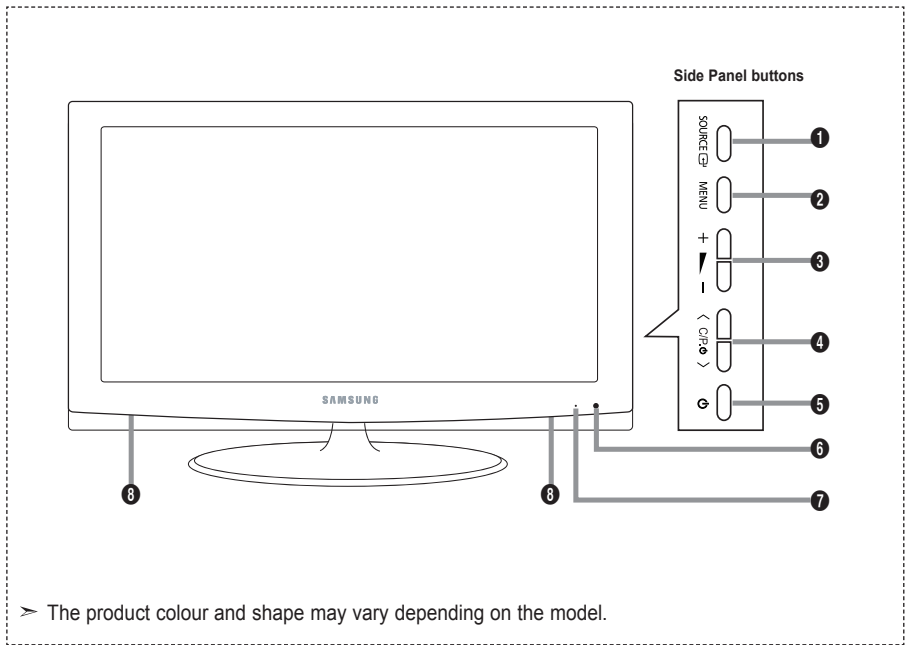

➤ The product colour and shape may vary depending on the model.

- 1 SOURCE** 

Toggles between all the available input sources (TV, Ext.1, Ext.2, AV, S-Video, Component, PC, HDMI1, HDMI2, HDMI3). In the on-screen menu, use this button as you use the **ENTER** button on the remote control.
- 2 MENU**

Press to see an on-screen menu of your TV's features.
- 3 + -**

Press to decrease or increase the volume. In the on-screen menu, use the + - buttons as you use the ◀ and ▶ buttons on the remote control.
- 4 < C/P. >**

Press to change channels. In the on-screen menu, use the < C/P. > buttons as you use the ▲ and ▼ buttons on the remote control. (Without the Remote Control, you can turn on the TV by using the Channel buttons.)
- 5  (Power)**

Press to turn the TV on and off.
- 6 Remote Control Sensor**

Aim the remote control towards this spot on the TV.
- 7 Power Indicator**

Blinks and turns off when the power is on and lights up in stand-by mode.
- 8 Speakers**

# Viewing the Connection Panel

## LE40A450, LE40A451, LE40A454

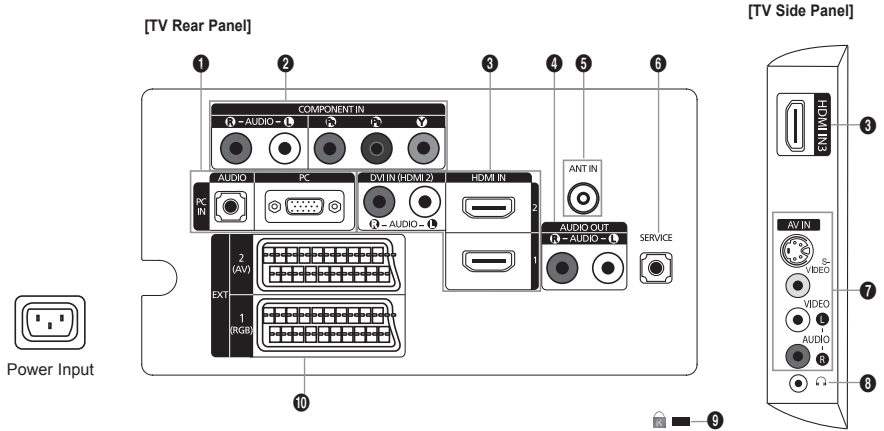

## LE26A450, LE26A451, LE32A450, LE32A451, LE32A454, LE37A450, LE37A451

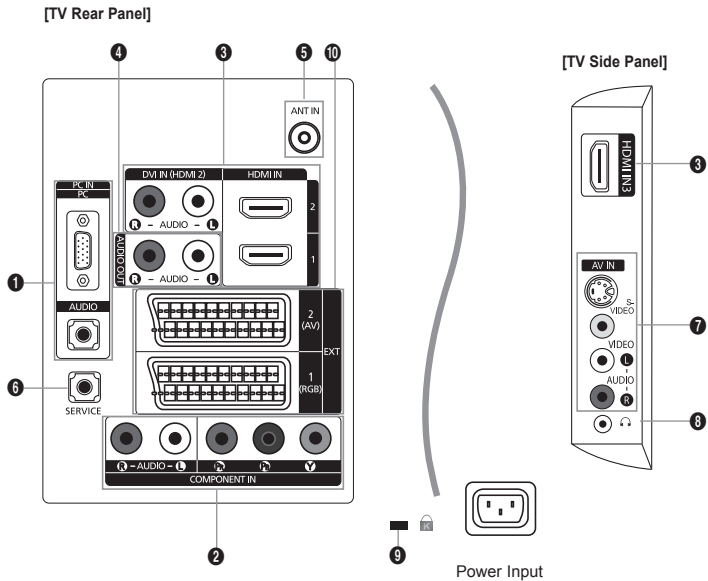

- The product colour and shape may vary depending on the model.
- Whenever you connect an external device to your TV, make sure that power on the unit is turned off.
- When connecting an external device, match the colour of the connection terminal to the cable.

### 1 PC IN [PC] / [AUDIO]

- Connect to the video and audio output jack on your PC.

### 2 COMPONENT IN

- Connect component video cables (optional) to component connector ("PR", "PB", "Y") on the rear of your set and the other ends to corresponding component video out connectors on the DVD.
- If you wish to connect both the Set-Top Box and DVD, you should connect the Set-Top Box to the DVD and connect the DVD to component connector ("PR", "PB", "Y") on your set.
- The PR, PB and Y connectors on your component devices (DVD) are sometimes labeled Y, B-Y and R-Y or Y, Cb and Cr.
- Connect RCA audio cables (optional) to [R - AUDIO - L] on the rear of your set and the other ends to corresponding audio out connectors on the DVD

### 3 HDMI IN 1, HDMI IN 2, HDMI IN 3

- Supports connections between HDMI-connection-enabled AV devices (Set-Top Boxes, DVD players)
- No additional Audio connection is needed for an HDMI to HDMI connection.
- When using an HDMI/DVI cable connection, you must use the HDMI IN 2 jack.

#### ➤ What is HDMI?

- "High Definition Multimedia interface" allows the transmission of high definition digital video data and multiple channels of digital audio.
- The HDMI/DVI terminal supports DVI connection to an extended device with the appropriate cable (not supplied). The difference between HDMI and DVI is that the HDMI device is smaller in size, has the HDCP (High Bandwidth Digital Copy Protection) coding feature installed, and supports multi - channel digital audio.

#### DVI IN(HDMI2) [R-AUDIO-L]

- DVI audio outputs for external devices.

#### ➤ Supported modes for HDMI/DVI and Component

	480i	480p	576i	576p	720p	1080i
HDMI/DVI 50Hz	X	X	X	O	O	O
HDMI/DVI 60Hz	X	O	X	X	O	O
Component	O	O	O	O	O	O

### 4 AUDIO OUT [R-AUDIO-L]

- Connect RCA audio cables to AUDIO OUT [R-AUDIO-L] on the rear of your set and the other ends to corresponding audio in connectors on the Amplifier or DVD Home Theatre.

### 5 ANT IN

To view television channels correctly, a signal must be received by the set from one of the following sources:

- An outdoor aerial / A cable television network / A satellite network

### 6 SERVICE

#### - LE26A450, LE26A451

Connector for SERVICE only.

#### - LE32A450, LE32A451, LE32A454, LE37A450, LE37A451, LE40A450, LE40A451, LE40A454

Connect this to the jack on the optional wall mount bracket. This will allow you to adjust the TV viewing angle using your remote control.

**7 S-VIDEO or VIDEO / R-AUDIO-L**

- Connect RCA or S-VIDEO cable to an appropriate external A/V device such as VCR, DVD or Camcorder.
- Connect RCA audio cables to [R-AUDIO-L] on your set and the other ends to corresponding audio out connectors on the A/V device.

**8 Headphones jack**

- Headphone may be connected to the headphone output on your set. While the head phone is connected, the sound from the built-in speakers will be disabled.

**9 Kensington Lock** (depending on the model)

- The Kensington Lock (optional) is a device used to physically fix the system when used in a public place.
- If you want to use a locking device, contact the dealer where you purchased the TV.
- The location of the Kensington Lock may be different depending on its model.

**10 EXT 1, EXT 2**

Connector	Input			Output
	Video	Audio (L/R)	RGB	Video + Audio (L/R)
EXT 1	O	O	O	Only TV output is available.
EXT 2	O	O		Output you can choose.

-Inputs or outputs for external devices, such as VCR, DVD, video game device or video disc players.



# Viewing the Remote Control

- ❶ Television Standby button
- ❷ Selects the TV mode directly
- ❸ Number buttons for direct channel access
- ❹ One/Two-digit channel selection
- ❺ ⊕: Volume increase  
⊖: Volume decrease
- ❻ Temporary sound switch-off
- ❼ Displays the Channel List on screen
- ❽ Use to quickly select frequently used functions.
- ❾ Use to see information on the current broadcast
- ❿ Colour buttons :  
Use these buttons in the Channel list, etc.
- ⓫ Press to select the optional display and sound modes for sports, cinema and games.
- ⓬ Use these buttons in the DMA, and Anynet+  
(): This remote can be used to control recording on Samsung recorders with the Anynet+ feature)
- ⓭ Available source selection
- ⓮ Previous channel
- ⓯ P◁: Next channel  
▷P: Previous channel
- ⓰ Displays the main on-screen menu
- ⓱ SRS TS XT selection
- ⓲ Returns to the previous menu
- ⓳ Control the cursor in the menu

- ⓴ Exit the on-screen menu
- ⓵ Use this when connecting a SAMSUNG DMA (Digital Media Adapter) device through an HDMI interface and switching to DMA mode. (The DMA button is optional.)  
For more information on the operating procedures, refer to the user manual of the DMA. This button is available when "Anynet+(HDMI-CEC)" is "On" (see page 31)

- ⓶ Picture size selection
- ⓷ Selects the HDMI mode directly.
- ⓸ Picture effect selection

## Teletext Functions

- ❶ Exit from the teletext display
- ❷ Teletext store
- ❸ Teletext size selection
- ❹ Teletext reveal
- ❺ Fastext topic selection
- ❻ Alternately select Teletext, Double, or Mix.
- ⓫ Teletext mode selection (LIST/FLOF)
- ⓬ Teletext sub page
- ⓭ P◁: Teletext next page  
▷P: Teletext previous page
- ⓮ Teletext index
- ⓯ Teletext hold
- ⓰ Teletext cancel

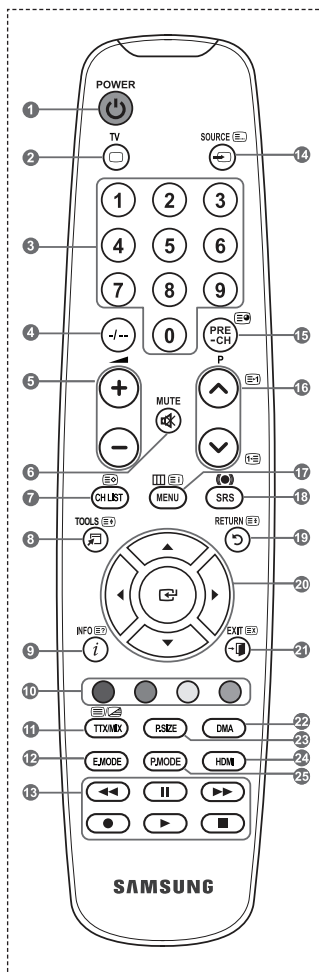

➤ The performance of the remote control may be affected by bright light.

## Installing Batteries in the Remote Control

1. Lift the cover at the back of the remote control upward as shown in the figure.
2. Install two AAA size batteries.
  - Make sure to match the "+" and "-" ends of the batteries with the diagram inside the compartment.
3. Replace the cover.
  - Remove the batteries and store them in a cool, dry place if you won't be using the remote control for a long time.

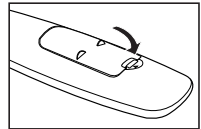
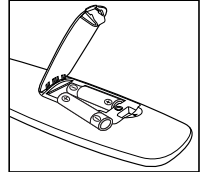
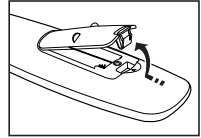

- If the remote control doesn't work, check the following:
  1. Is the TV power on?
  2. Are the plus and minus ends of the batteries reversed?
  3. Are the batteries drained?
  4. Is there a power outage, or is the power cord unplugged?
  5. Is there a special fluorescent light or neon sign nearby?

## Switching On and Off

The mains lead is attached to the rear of your set.

1. Plug the mains lead into an appropriate socket.
  - The standby indicator lights up on your set.
2. Press the  $\phi$  button on your set.
  - You also can press the **POWER**  $\phi$  button or the **TV** button on the remote control to turn the TV on.
  - The channel that you were watching last is reselected automatically
3. Press the numeric button (0~9) or channel up/down ( $\odot/\ominus$ ) button on the remote control or  $\langle$  **CR**  $\phi$   $\rangle$  button on your set.
  - When you switch the set on for the very first time, you will be asked to choose language in which the menus are to be displayed.
4. To switch your set off, press the **POWER**  $\phi$  button again.

## Placing Your Television in Standby Mode

Your set can be placed in standby mode in order to reduce the power consumption. The standby mode can be useful when you wish to interrupt viewing temporarily (during a meal, for example).

1. Press the **POWER**  $\phi$  button on the remote control.
  - The screen is turned off and a red standby indicator appears on your set.
2. To switch your set back on, simply press the **POWER**  $\phi$  , numeric buttons (0~9), **TV** button or channel up/down ( $\odot/\ominus$ ) button again.
  - Do not leave your set in standby mode for long periods of time (when you are away on holiday, for example).  
It is best to unplug the set from the mains and aerial.

## Viewing the Menus

1. With the power on, press the **MENU** button.  
The main menu appears on the screen. The menu's left side has icons: Picture, Sound, Channel, Setup, Input.
2. Press the **▲** or **▼** button to select one of the icons. Then press the **ENTER** button to access the icon's sub-menu.
3. Press the **EXIT** button to exit.
  - The on-screen menus disappear from the screen after about one minute.

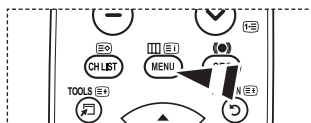
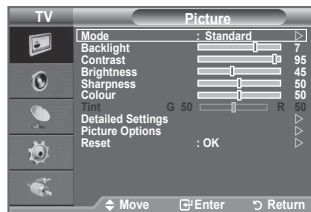

## Using the TOOLS Button

You can use the **TOOLS** button to select your frequently used functions quickly and easily. The "Tools" menu change depending on which external input mode you are viewing.

1. Press the **TOOLS** button.  
The "Tools" menu will appear.
2. Press the **▲** or **▼** button to select a menu.
3. Press the **▲/▼/◀/▶/ENTER** buttons to display, change, or use the selected items. For a more detailed description of each function, refer to the corresponding page.

- Anynet+ (HDMI-CEC), see page 31
- Picture Mode, see page 16
- Sound Mode, see page 22
- Sleep Timer, see page 24
- SRS TS XT, see page 22
- Energy Saving, see page 27
- Dual I-II, see page 23
- PIP, see page 21
- Auto Adjustment, see page 30

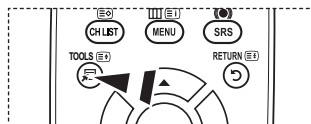
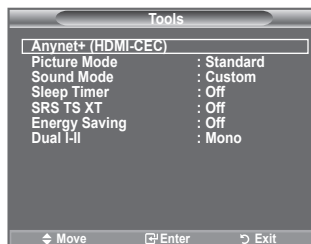

## Plug & Play

When the TV is initially powered on, several basic settings proceed automatically and subsequently. The following settings are available.

1. Press the **POWER** button on the remote control. The message "Start Plug & Play." is displayed with "OK" selected.
2. Select the appropriate language by pressing the **▲** or **▼** button.  
Press the **ENTER** button to confirm your choice.
3. Press the **◀** or **▶** button to select "Store Demo" or "Home Use", then the **ENTER** button.
  - > We recommend setting the TV to "Home Use" mode for the best picture in your home environment.
  - > "Store Demo" mode is only intended for use in retail environments.
  - > If the unit is accidentally set to "Store Demo" mode and you want to return to "Home Use" (Standard): Press the Volume button on the TV. When the volume OSD is displayed, press and hold the **MENU** button on the TV for 5 seconds
4. The message "Check antenna input." is displayed with "OK" selected.  
Press the **ENTER** button.
  - > Please check that the antenna cable is connected correctly.
5. Select the appropriate country by pressing the **▲** or **▼** button.  
Press the **ENTER** button to confirm your choice.
6. The "Auto Store" menu is displayed with the "Start" selected. Press the **ENTER** button.
  - > The channel search will start and end automatically.
  - > After all the available channels are stored, the "Clock Set" menu appears.
  - > Press the **ENTER** button at any time to interrupt the memorization process.
7. Press the **ENTER** button.  
Select the "Month", "Day", "Year", "Hour", or "Minute" by pressing the **◀** or **▶** button.  
Set the "Month", "Day", "Year", "Hour", or "Minute" by pressing the **▲** or **▼** button.
  - > You can also set the "Month", "Day", "Year", "Hour" and "Minute" by pressing the number buttons on the remote control.
8. Press the **ENTER** button to confirm your setting. The message "Enjoy your viewing" is displayed. When you have finished, press the **ENTER** button.
  - > Even if the **ENTER** button is not pressed, the message will automatically disappear after several seconds.



- ♦ **Language:** Select your language.
- ♦ **Country:** Select your country.
- ♦ **Auto Store:** Automatically scans for and stores channels available in the local area.
- ♦ **Clock Set:** Sets the current time for the TV clock.

### If you want to reset this feature...

1. Press the **MENU** button to display the menu.  
Press the **▲** or **▼** button to select "Setup" then press the **ENTER** button.
2. Press the **ENTER** button again, to select "Plug & Play".  
For further details on setting up options, refer to the page 10.  
➤ The "Plug & Play" feature is only available in the TV mode.



## Storing Channels Automatically

You can scan for the frequency ranges available to you (and availability depends on your country).

Automatically allocated programme numbers may not correspond to actual or desired programme numbers. However, you can sort numbers manually and clear any channels you do not wish to watch.

1. Press the **MENU** button to display the menu.  
Press the **▲** or **▼** button to select "Channel", then press the **ENTER** button.
2. Press the **ENTER** button to select "Country".
3. Select the appropriate country by pressing the **▲** or **▼** button.  
Press the **ENTER** button to confirm your choice.
4. Press the **▲** or **▼** button to select "Auto Store", then press the **ENTER** button.
5. Press the **ENTER** button.  
➤ The TV will begin memorizing all of the available channels.  
➤ Press the **ENTER** button at any time to interrupt the memorization process and return to the "Channel" menu.
6. After all the available channels are stored, the "Sort" menu appears. (refer to page 14)



# Storing Channels Manually

You can store television channels, including those received via cable networks.

When storing channels manually, you can choose:

- ◆ Whether or not to store each of the channels found.
- ◆ The programme number of each stored channel which you wish to identify.

1. Press the **MENU** button to display the menu. Press the **▲** or **▼** button to select "Channel", then press the **ENTER** button.
2. Press the **▲** or **▼** button to select "Manual Store", then press the **ENTER** button.
3. Select the required option by pressing the **▲** or **▼** button, then press the **ENTER** button.
4. When you are satisfied with your setting, press the **ENTER** button.
5. Press the **EXIT** button to exit.

- ◆ **Programme** (Programme number to be assigned to a channel)

- Press the **▲** or **▼** button until you find the correct number.

> You can also select the channel number directly by pressing the numeric buttons (0~9).

- ◆ **Colour System: Auto/PAL/SECAM/NTSC4.43**

- Press the **▲** or **▼** button to select the required colour standard.

- ◆ **Sound System: BG/DK/I/L**

- Press the **▲** or **▼** button to select the required sound standard.

- ◆ **Channel** (When you know the number of the channel to be stored)

- Press the **▲** or **▼** button to select **C** (Air channel) or **S** (Cable channel).

- Press the **▶** button, then press the **▲** or **▼** button to select the required number.

> You can also select the channel number directly by pressing the numeric buttons (0~9).

> If there is abnormal sound or no sound, re-select the sound standard required.

- ◆ **Search** (When you do not know the channel numbers)

- Press the **▲** or **▼** button to start the search.

- The tuner scans the frequency range until the first channel or the channel that you selected is received on the screen.

- ◆ **Store** (When you store the channel and associated programme number)

- Set to "OK" by pressing the **ENTER** button.

- > **Channel mode**

- **P** (Programme mode): When completing tuning, the broadcasting stations in your area have been assigned to position numbers from P00 to P99. You can select a channel by entering the position number in this mode.

- **C** (Air channel mode): You can select a channel by entering the assigned number to each air broadcasting station in this mode.

- **S** (Cable channel mode): You can select a channel by entering the assigned number for each cable channel in this mode.

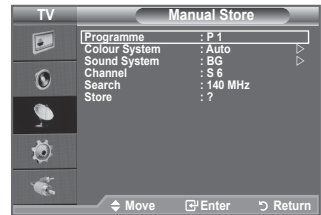

## Adding / Locking Channels

Using the Channel Manager, you can conveniently lock or add channels.

1. Press the **MENU** button to display the menu.  
Press the **▲** or **▼** button to select "Channel", then press the **ENTER** button.
2. Press the **▲** or **▼** button to select "Channel Manager", then press the **ENTER** button.

### ◆ Adding channels

Using the Channel List, you can add channels.

3. Select "Channel List" by pressing the **ENTER** button.
4. Move to the **(+)** field by pressing the **▲**, **▼**, **◀** or **▶** button, select a channel to be added, and press the **ENTER** button to add the channel.
  - If you press the **ENTER** button again, the (✓) symbol next to the channel disappears and the channel is not added.
  - "🔒" is active when "Child Lock" is selected to "On".

### ◆ Locking channels

This feature allows you to prevent unauthorized users, such as children, from watching unsuitable programmes by muting out video and audio.

5. Press the **▲** or **▼** button to select "Child Lock", then press the **ENTER** button.
6. Select "On" by pressing the **▲** or **▼** button, then press the **ENTER** button.
7. Press the **▲** or **▼** button to select "Channel List", then press the **ENTER** button.
8. Move to the "🔒" field by pressing the **▲**, **▼**, **◀** or **▶** button, select a channel to be locked, and press the **ENTER** button.
  - If you press the **ENTER** button again, the (✓) symbol next to the channel disappears and the channel lock is cancelled.
  - A blue screen is displayed when "Child Lock" is activated.
9. Press the **EXIT** button to exit.
  - Select "On" or "Off" in "Child Lock" to easily turn the channels which selected on "🔒" to be active or inactive.

 You can select these options by simply pressing the **CH LIST** button on the remote control.

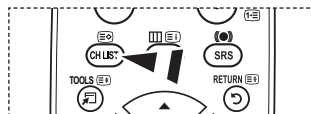
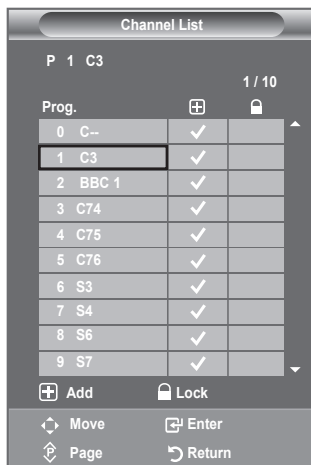

## Sorting the Stored Channels

This operation allows you to change the programme numbers of the stored channels.

This operation may be necessary after using the auto store.

1. Press the **MENU** button to display the menu.  
Press the **▲** or **▼** button to select "Channel", then press the **ENTER** button.
2. Press the **▲** or **▼** button to select "Sort", then press the **ENTER** button.
3. Select the channel number that you wish to change by pressing the **▲** or **▼** button repeatedly.  
Press the **ENTER** button.
  - The selected channel number and name are moved to right side.
4. Press the **▲** or **▼** button to move to the position in which you would like to change and then press the **ENTER** button.
  - The selected channel is exchanged with the one previously stored to the chosen number.
5. Repeat steps 3 to 4 for another channel to be sorted.
6. Press the **EXIT** button to exit.

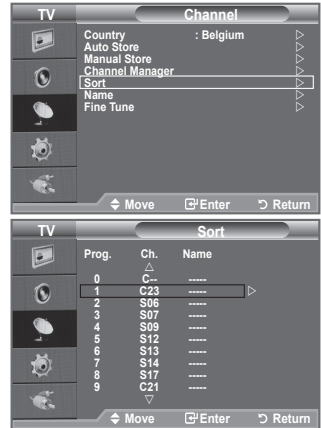

## Assigning Channels Names

Channel names will be assigned automatically when channel information is broadcast. These names can be changed, allowing you to assign new names.

1. Press the **MENU** button to display the menu.  
Press the **▲** or **▼** button to select "Channel", then press the **ENTER** button.
2. Press the **▲** or **▼** button to select "Name", then press the **ENTER** button.
3. If necessary, select the channel to be assigned to a new name by pressing the **▲** or **▼** button. Press the **ENTER** button.
  - The selection bar is displayed around the name box.

To...	Then...
Select a letter, number or symbol	Press the <b>▲</b> or <b>▼</b> button
Move on the next letter	Press the <b>▶</b> button
Move back the previous letter	Press the <b>◀</b> button
Confirm the name	Press the <b>ENTER</b> button

- The following characters are available: Letters of the alphabet (A~Z) / Numbers (0~9) / Special characters (+, -, \*, /, space)
5. Repeat steps 3 to 4 for each channel to be assigned to a new name.
  6. Press the **EXIT** button to exit.

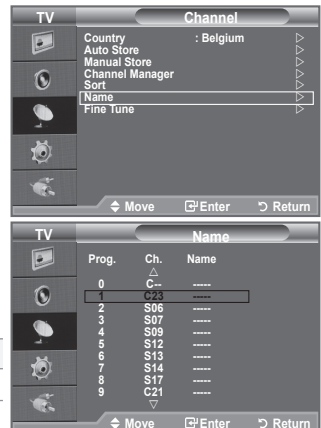



## Fine Tuning Channel Reception

Use fine tuning to manually adjust a particular channel for optimal reception.

1. Use the number buttons to directly select the channel that you want to fine tune.
2. Press the **MENU** button to display the menu. Press the **▲** or **▼** button to select "Channel", then press the **ENTER** button.
3. Press the **▲** or **▼** button to select "Fine Tune", then press the **ENTER** button.
4. Press the **◀** or **▶** button to adjust the fine tuning. Press the **ENTER** button.
5. Press the **EXIT** button to exit.
  - Fine tuned channels that have been saved are marked with an asterisk "\*" on the right-hand side of the channel number in the channel banner. And the channel number turns red.
  - To reset the fine-tuning, select "Reset" by pressing the **▲** or **▼** button and then press the **ENTER** button.



# Changing the Picture Standard

You can select the type of picture which best corresponds to your viewing requirements.

1. Press the **MENU** button to display the menu.  
Press the **ENTER** button, to select "Picture".
2. Press the **ENTER** button again, to select "Mode".
3. Press the **▲** or **▼** button to select the desired picture effect.  
Press the **ENTER** button.
4. Press the **EXIT** button to exit.

- ◆ **Dynamic:** Selects the picture for high-definition in a bright room.
- ◆ **Standard:** Selects the picture for optimum display in a normal environment.
- ◆ **Movie:** Selects the picture for comfortable display in a dark room.

> The Picture mode must be adjusted separately for each input source.

-  You can also press the **P.MODE** button on the remote control to select one of the picture settings.

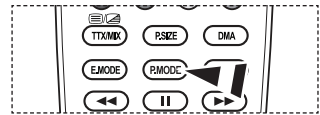
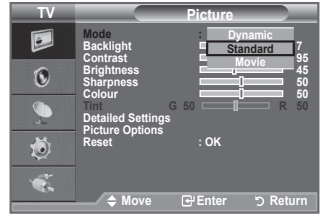
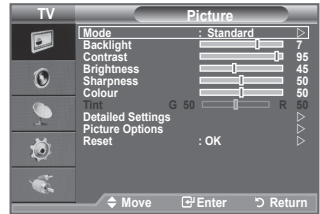

## Easy Setting

1. Press the **TOOLS** button on the remote control.
2. Press the **▲** or **▼** button to select "Picture Mode".
3. Press the **◀** or **▶** button to select the required option.
4. Press the **EXIT** or **TOOLS** button to exit.

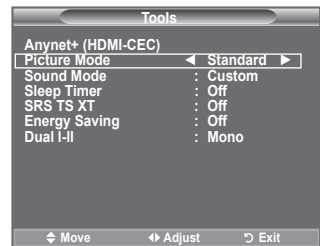

## Adjusting the Custom Picture

Your set has several settings which allow you to control picture quality.

- To select the desired picture effect, follow the "Changing the Picture Standard" instructions number 1 to 3. (On page 16)
- Press the ▲ or ▼ button to select a particular item. Press the **ENTER** button.
- Press the ◀ or ▶ button to decrease or increase the value of a particular item. Press the **ENTER** button.
- Press the **EXIT** button to exit.

- ◆ **Backlight:** Adjusts the screen brightness by adjusting the LCD backlight brightness. (0~10)
- ◆ **Contrast:** Adjusts the lightness and darkness between objects and the background.
- ◆ **Brightness:** Adjusts the brightness of the whole screen.
- ◆ **Sharpness:** Adjusts the outline of objects to either sharpen them or make them more dull.
- ◆ **Colour:** Adjusts the colours, making them lighter or darker.
- ◆ **Tint:** Adjusts the colour of objects, making them more red or green for a more natural look.

- The adjusted values are stored according to the selected Picture mode.
- In PC mode, you can only make changes to "Backlight", "Contrast" and "Brightness". (26, 32, 37 inch)
- In PC mode, you can only make changes to "Contrast" and "Brightness". (40 inch)
- In TV, Ext., AV, S-Video modes of the PAL system, you cannot use the "Tint" Function.
- You can return to the factory defaults picture settings by selecting the "Reset". (Refer to "Resetting the Picture Settings to the Factory Defaults" on page 18)

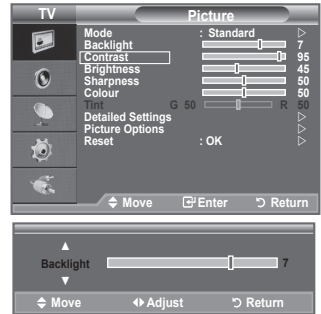

## Configuring Detailed Settings on the Picture

You can set detailed picture settings.

- Press the **MENU** button to display the menu. Press the **ENTER** button, to select "Picture".
- Press the **ENTER** button to select "Mode". Press the ▲ or ▼ button to select "Standard" or "Movie", then press the **ENTER** button.
- Press the ▲ or ▼ button to select "Detailed Settings", then press the **ENTER** button.
- Select the required option by pressing the ▲ or ▼ button, then press the **ENTER** button.
- When you are satisfied with your setting, press the **ENTER** button.
- Press the **EXIT** button to exit.
  - "Detailed Settings" is available in "Standard" or "Movie" mode.
  - In PC mode, you can only make changes to "Dynamic Contrast", "Gamma" and "White Balance" from among the "Detailed Settings" items.

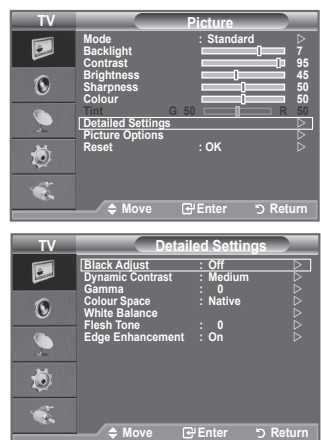

- ◆ **Black Adjust: Off/Low/Medium/High**  
You can directly select the black level on the screen to adjust the screen depth.
- ◆ **Dynamic Contrast: Off/Low/Medium/High**  
You can adjust the screen contrast so that the optimal contrast is provided.
- ◆ **Gamma: -3 ~ +3**  
You can adjust the Primary Colour (Red, Green, Blue) Intensity.  
Press the ◀ or ▶ button until you reach the optimal setting.
- ◆ **Colour Space: Auto/Native/Custom**  
Colour space is a Colour matrix composed of red, green and blue colours.  
Select your favourite Colour space to experience the most natural Colour.

- ◆ **Auto:** Auto Color Space automatically adjusts to the most natural color tone based on program sources.
- ◆ **Native:** Native Color Space offers deep and rich color tone.
- ◆ **Custom:** Adjusts the color range to suit your preference.

#### ➤ Customizing the Colour Space

##### **Colour: Red/Green/Blue/Yellow/Cyan/Magenta**

Adjusts the Colour range to suit your preference.

"Colour" is available when "Colour Space" is set to "Custom".

Press the ▲ or ▼ button to select "Red", "Green", "Blue", "Yellow", "Cyan" or "Magenta".

Press the ENTER button.

**Red/Green/Blue:** In "Colour", you can adjust the RGB values for the selected colour.

Press the ▲ or ▼ button to select "Red", "Green" or "Blue" to change it. Press the ENTER button.

Press the ◀ or ▶ button to decrease or increase the value of a particular item.

Press the ENTER button.

**Reset:** Resets the colour space to the default values.

- ◆ **White Balance: R-Offset/G-Offset/B-Offset/R-Gain/G-Gain/B-Gain/Reset**

You can adjust the colour temperature for more natural picture colours.

**R-Offset/G-Offset/B-Offset/R-Gain/G-Gain/B-Gain:** Changing the adjustment value will refresh the adjusted screen.

Select the required option by pressing the ▲ or ▼ button, then press the ENTER button.

Press the ◀ or ▶ button until you reach the optimal setting.

**Reset:** The previously adjusted white balance will be reset to the factory defaults.

- ◆ **Flesh Tone: -15 ~ +15**

You can emphasize the pink 'flesh tone' in the picture.

Press the ◀ or ▶ button until you reach the optimal setting.

➤ Changing the adjustment value will refresh the adjusted screen.

- ◆ **Edge Enhancement: Off/On**

You can emphasize object boundaries in the picture.

## Resetting the Picture Settings to the Factory Defaults

You can return to the factory defaults picture settings.

1. To select the desired picture effect, follow the "Changing the Picture Standard" instructions number 1 to 3 on page 16.
  2. Press the ▲ or ▼ button to select "Reset", then press the ENTER button.
  3. Press the ▲ or ▼ button to select "OK" or "Cancel".  
Press the ENTER button.
  4. Press the EXIT button to exit.
- The "Reset" will be set for each Picture mode.

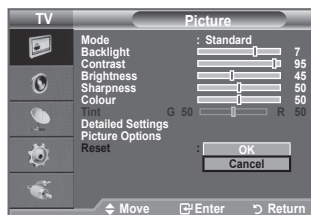

## Changing the Picture Options

1. Press the **MENU** button to display the menu. Press the **ENTER** button, to select "Picture".
2. Press the **▲** or **▼** button to select "Picture Options", then press the **ENTER** button.
3. Select the required option by pressing the **▲** or **▼** button, then press the **ENTER** button.
4. When you are satisfied with your setting, press the **ENTER** button.
5. Press the **EXIT** button to exit.

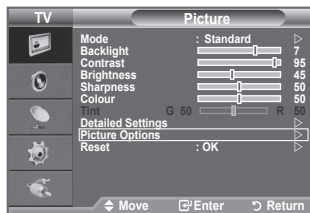

- In PC mode, you can only make changes to the "Colour Tone" and "Size" from among the items in "Picture Options".

### ◆ Colour Tone: Cool2/Cool1/Normal/Warm1/Warm2

You can select the most comfortable colour tone to your eyes.



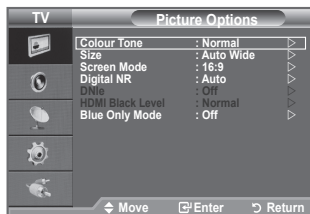

- The adjusted values are stored according to the selected Picture mode.
- "Warm1" or "Warm2" is only activated when the picture mode is "Movie".



### ◆ Size: Auto Wide/16:9/Wide Zoom/Zoom/4:3/Just Scan

You can select the picture size which best corresponds to your viewing requirements.

- ◆ **Auto Wide**: Automatically adjusts the picture size to the "16:9" aspect ratio.
- ◆ **16:9**: Adjusts the picture size to 16:9 appropriate for DVDs or wide broadcasting.
- ◆ **Wide Zoom**: Magnify the size of the picture more than 4:3.
- ◆ **Zoom**: Magnifies the 16:9 wide picture (in the vertical direction) to fit the screen size.
- ◆ **4:3**: This is the default setting for a video movie or normal broadcasting.
- ◆ **Just Scan**: Use the function to see the full image without any cutoff when HDMI (720p/1080i) or Component (1080i) signals are input.

- "Auto Wide" function is available only in "TV", "Ext.1", "Ext.2", "AV", and "S-Video" mode.
- In PC Mode, only "16:9" and "4:3" mode can be adjusted.
- Settings can be adjusted and stored for each external device you have connected to an input of the TV.
- Temporary image retention may occur when viewing a static image on the set for more than two hours.
- When Double (□□, □□) mode has been set in PIP, the Picture Size cannot be set.
- **Wide Zoom**: Move the screen up/down using the **▲** or **▼** button after selecting the  by pressing the **▶** or **ENTER** button.
- **Zoom**: Select  by pressing the **◀** or **▶** button. Use the **▲** or **▼** button to move the picture up and down. After selecting , use the **▲** or **▼** button to magnify or reduce the picture size in the vertical direction.
- **After selecting "Just Scan" in HDMI (1080i) or Component (1080i) mode**: Select  by pressing the **◀** or **▶** button. Use the **▲**, **▼**, **◀** or **▶** button to move the picture. **Reset**: Press the **◀** or **▶** button to select "Reset", then press the **ENTER** button. You can initialize the setting.

- 📖 You can select these options by simply pressing the **P.SIZE** button on the remote control.

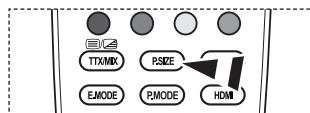

◆ **Screen Mode: 16:9/ Wide Zoom/Zoom/4:3**

When setting the picture size to "Auto Wide" in a 16:9 wide TV, you can determine the picture size you want to see the 4:3 WSS (Wide Screen Service) image or nothing. Each individual European country requires different picture size so this function is intended for users to select it.

- ◆ **16:9:** Sets the picture to 16:9 wide mode
- ◆ **Wide Zoom:** Magnify the size of the picture more than 4:3.
- ◆ **Zoom:** Magnify the size of the picture vertically on screen.
- ◆ **4:3:** Sets the picture to 4:3 normal mode.

- This function is available in "Auto Wide" mode.
- This function is not available in "PC", "Component" or "HDMI" mode.

◆ **Digital NR: Off/Low/Medium/High/Auto**

If the broadcast signal received by your TV is weak, you can activate the Digital Noise Reduction feature to help reduce any static and ghosting that may appear on the screen.

- When the signal is weak, select one of the other options until the best picture is displayed.

◆ **DNle: Off/Demo/On**

This TV includes the DNle function so as to provide a high visual quality. If you set DNle to on, you can view the screen with the DNle feature activated. If you set the DNle to Demo, you can view the applied DNle and normal pictures on the screen, for demonstration purposes. Using this function, you can view the difference in the visual quality.

- DNle™ (Digital Natural Image engine) **DNle™**  
This feature brings you more detailed image with 3D noise reduction, detail enhancement, contrast enhancement and white enhancement. New image compensation Algorithm gives brighter, clearer, more detailed image to you. DNle™ technology will fit every signal into your eyes.
- "DNle" is only available in "Dynamic" mode.

◆ **HDMI Black Level: Normal/Low**

You can select the black level on the screen to adjust the screen depth.

- This function is active only when the external input connects to HDMI(RGB signals).

◆ **Blue Only Mode: Off/On**





This function is for AV device measurement experts. This function displays the blue signal only by removing the red and green signals from the video signal so as to provide a Blue Filter effect that is used to adjust the Colour and Tint of video equipment such as DVD players, Home Theaters, etc.

Using this function, you can adjust the Colour and Tint to preferred values appropriate to the signal level of each video device using the Red/Green/Blue/Cyan/Magenta/Yellow Colour Bar Patterns, without using an additional Blue Filter.

- "Blue Only Mode" is available when the picture mode is set to "Movie" or "Standard".

# Viewing the Picture In Picture (PIP)

You can display a sub picture within the main picture of set programme or video input. In this way, you can watch the picture of set programme or video input from any connected equipment while watching the main picture.

1. Press the **MENU** button to display the menu.  
Press the **▲** or **▼** button to select "Setup", then press the **ENTER**  button.
  2. Press the **▲** or **▼** button to select "PIP", then press the **ENTER**  button.
  3. Select the required option by pressing the **▲** or **▼** button, then press the **ENTER**  button.
  4. When you are satisfied with your setting, press the **ENTER**  button.
  5. Press the **EXIT** button to exit.
- You may notice that the picture in the PIP window becomes slightly unnatural when you use the main screen to view a game or karaoke.

## Easy Setting

1. Press the **TOOLS** button on the remote control.
2. Press the **▲** or **▼** button to select "PIP", then press the **ENTER**  button.
3. Press the **▲** or **▼** button to select a particular item.
4. Press the **◀** or **▶** button to select the required option.
5. Press the **EXIT** or **TOOLS** button to exit.

### ◆ PIP: On/Off

You can activate or deactivate the PIP function.

Main picture	Sub picture
Component	TV, Ext.1, Ext.2, AV
HDMI 1, 2, 3	TV, Ext.1, Ext.2, AV
PC	TV, Ext.1, Ext.2, AV

### ◆ Source

You can select a source of the sub-picture.

### ◆ Size: / /

You can select a size of the sub-picture.

- If main picture is in "HDMI" mode, "Size" is available.

### ◆ Position: / / /

You can select a position of the sub-picture.

- In Double (, ) mode, "Position" cannot be selected.

### ◆ Programme

You can select a channel of the sub-picture only when the "Source" is set to "TV".

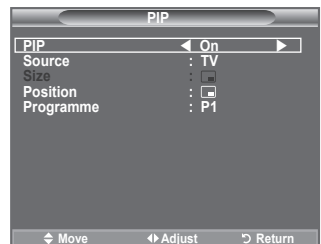
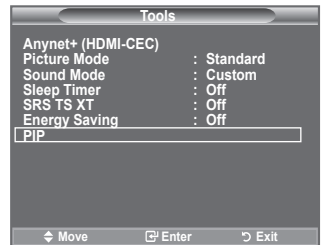
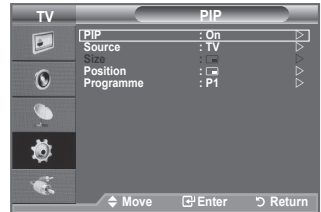
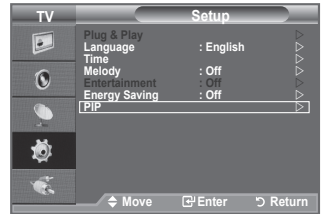

# Sound Features

1. Press the **MENU** button to display the menu.  
Press the **▲** or **▼** button to select "Sound", then press the **ENTER** button.
2. Select the required option by pressing the **▲** or **▼** button, then press the **ENTER** button.
3. When you are satisfied with your setting, press the **ENTER** button.
4. Press the **EXIT** button to exit.

## ◆ **Mode: Standard/Music/Movie/Speech/Custom**

You can select the type of special sound effect to be used when watching a given broadcast.

### Easy Setting

1. Press the **TOOLS** button on the remote control.
2. Press the **▲** or **▼** button to select "Sound Mode".
3. Press the **◀** or **▶** button to select the desired sound mode.
4. Press the **EXIT** or **TOOLS** button to exit.

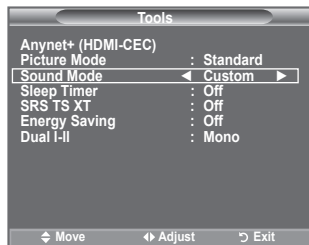
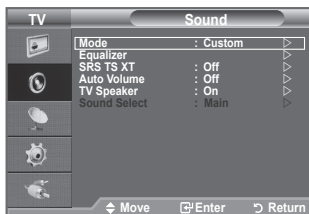

## ◆ **Equalizer: Balance/100Hz/300Hz/1kHz/3kHz/10kHz**

The sound settings can be adjusted to suit your personal preferences.

- If you make any changes to these settings, the sound mode is automatically switched to "Custom".

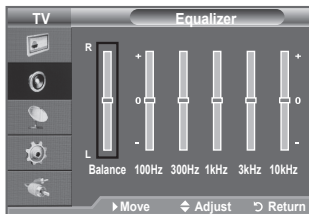

## ◆ **SRS TS XT: Off/On**

TruSurround XT is a patented SRS technology that solves the problem of playing 5.1 multichannel content over two speakers. TruSurround delivers a compelling, virtual surround sound experience through any two-speaker playback system, including internal television speakers. It is fully compatible with all multichannel formats.

- ☞ You can also set these options simply by pressing the **SRS** button on remote control.

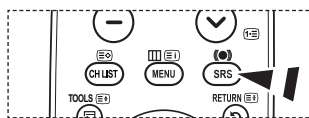

### Easy Setting

1. Press the **TOOLS** button on the remote control.
2. Press the **▲** or **▼** button to select "SRS TS XT".
3. Press the **◀** or **▶** button to select the "Off" or "On".
4. Press the **EXIT** or **TOOLS** button to exit.

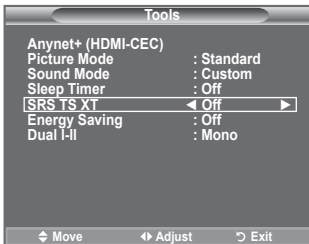

TruSurround XT, SRS and  Symbol are trademarks of SRS Labs, Inc. TruSurround XT technology is incorporated under license from SRS Labs, Inc.



◆ **Auto Volume: Off/On**

Each broadcasting station has its own signal conditions, and so it is not easy to adjust the volume every time the channel is changed. This feature lets you automatically adjust the volume of the desired channel by lowering the sound output when the modulation signal is high or by raising the sound output when the modulation signal is low.

◆ **TV Speaker: Off/On**

If you want to hear the sound through separate speakers, cancel the internal amplifier.

- The +, - and **MUTE** buttons do not operate when the "TV Speaker" is set to "Off".
- When "TV Speaker" is set to "Off", you can operate only "Sound Select" (in PIP mode) in Sound menu.

◆ **Sound Select: Main/Sub**

When the PIP feature is activated, you can listen to the sound of the sub (PIP) picture.

- **Main**: Used to listen to the sound of the main picture.
- **Sub**: Used to listen to the sound of the sub picture.

## Selecting the Sound Mode

You can set the sound mode in the **TOOLS** menu. When you set to "Dual I-II", the current sound mode is displayed on the screen.

1. Press the **TOOLS** button on the remote control.
2. Press the or button to select "Dual I-II".
3. Press the or button to select required option.
4. Press the **ENTER** button.

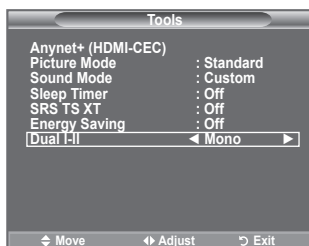

	Audio Type	Dual 1/2	Default
A2 Stereo	Mono	MONO	Automatic change
	Stereo	STEREO ↔ MONO	
	Dual	DUAL 1 ↔ DUAL 2	DUAL 1
NICAM Stereo	Mono	MONO	Automatic change
	Stereo	MONO ↔ STEREO	
	Dual	MONO ↔ DUAL 1 DUAL 2 ↔	DUAL 1

- If the stereo signal is weak and an automatic switching occurs, then switch to the Mono.
- This function is only activated in stereo sound signal. It is deactivated in mono sound signal.
- This function is only available in TV mode.

## Connecting Headphones (Sold separately)

You can connect a set of headphones to your set if you wish to watch a TV programme without disturbing the other people in the room.

- When you insert the head set jack into the corresponding port, you can operate only "Auto Volume" and "Sound Select"(in PIP mode) in Sound menu.
- Prolonged use of headphones at a high volume may damage your hearing.
- You will not receive sound from the speakers when you connect headphones to the system.
- The headphone volume and TV volume are adjusted differently.



## Setting and Displaying the Current Time

You can set the TV's clock so that the current time is displayed when you press the INFO button. You must also set the time if you wish to use the automatic On/Off timers.

1. Press the **MENU** button to display the menu.  
Press the **▲** or **▼** button to select "Setup", then press the **ENTER** button.
2. Press the **▲** or **▼** button to select "Time", then press the **ENTER** button.
3. Press the **ENTER** button to select "Clock Set".

To...	Press the...
Move to "Month", "Day", "Year", "Hour" or "Minute"	◀ or ▶ button.
Set the "Month", "Day", "Year", "Hour" or "Minute"	▲ or ▼ button.
Confirm the setting	ENTER button.

5. Press the **EXIT** button to exit.

- > If you disconnect the power cord, you have to set the clock again.
- > You can also set "Year", "Month", "Day", "Hour" and "Minute" by pressing the number buttons on the remote control.

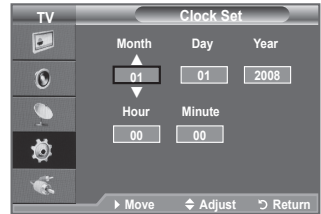

## Setting the Sleep Timer

You can select a time period of between 30 and 180 minutes after which the television automatically switches to standby mode.

1. Press the **MENU** button to display the menu.  
Press the **▲** or **▼** button to select "Setup", then press the **ENTER** button.
  2. Press the **▲** or **▼** button to select "Time", then press the **ENTER** button.
  3. Press the **▲** or **▼** button to select "Sleep Timer", then press the **ENTER** button.
  4. Press the **▲** or **▼** button repeatedly until the desired time appears (Off, 30, 60, 90, 120, 150, 180).  
Press the **ENTER** button.
  5. Press the **EXIT** button to exit.
- > The TV automatically switches to standby mode when the timer reaches 0.

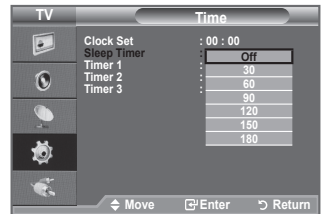

### Easy Setting

1. Press the **TOOLS** button on the remote control.
2. Press the **▲** or **▼** button to select "Sleep Timer".
3. Press the **◀** or **▶** button to select the minute.
4. Press the **EXIT** or **TOOLS** button to exit.

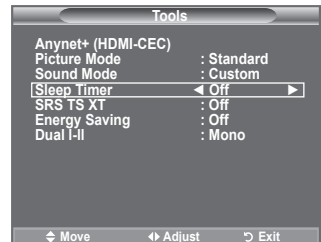

## Switching the Television On and Off Automatically

1. Press the **MENU** button to display the menu.  
Press the **▲** or **▼** button to select "Setup", then press the **ENTER** button.
  2. Press the **▲** or **▼** button to select "Time", then press the **ENTER** button.
  3. Press the **▲** or **▼** button to select "Timer 1", "Timer 2", "Timer 3", then press the **ENTER** button.  
Three different On/Off Timer Settings can be made.  
➤ You must set the clock first.
  4. Press the **◀** or **▶** button to select the required item below.  
Press the **▲** or **▼** button to adjust to the setting satisfied.
    - ◆ **On Time:** Select hour, minute, and "On"/"Off". (To activate timer with the setting satisfied, set to "On".)
    - ◆ **Off Time:** Select hour, minute, and "On"/"Off". (To activate timer with the setting satisfied, set to "On".)
    - ◆ **Repeat:** Select "Once", "Everyday", "Mon~Fri", "Mon~Sat", or "Sat~Sun".
    - ◆ **Volume:** Select the desired turn on volume level.
- You can set the hour and minute directly by pressing the number buttons on the remote control.
- **Auto Power Off**  
When you set the timer On, the TV will eventually turn off, if no controls are operated for 3 hours after the TV was turned on by timer. This function is only available in timer On mode and prevents overheating, which may occur if a TV is on for too long time.



## Choosing Your Language

When you start using your set for the first time, you must select the language which will be used for displaying menus and indications.

1. Press the **MENU** button to display the on-screen menu.  
Press the **▲** or **▼** button to select "Setup", then press the **ENTER** button.
2. Press the **▲** or **▼** button to select "Language", then press the **ENTER** button.
3. Select a particular language by pressing the **▲** or **▼** button repeatedly.  
Press the **ENTER** button.
4. Press the **EXIT** button to exit.



## Melody / Entertainment / Energy Saving

1. Press the **MENU** button to display the menu.  
Press the **▲** or **▼** button to select "Setup", then press the **ENTER** button.
2. Select the required option by pressing the **▲** or **▼** button, then press the **ENTER** button.
3. When you are satisfied with your setting, press the **ENTER** button.
4. Press the **EXIT** button to exit.



### ◆ **Melody: Off/Low/Medium/High**

The TV power on/off melody sound can be adjusted.

#### ➤ **The Melody does not play**

- When no sound is output from the TV because the **MUTE** button has been pressed
- When no sound is output from the TV because the **⊖** (Volume) button has been pressed
- When the TV is turned off by Sleep Timer function.

### ◆ **Entertainment: Off/Sports/Cinema/Game**

The "Entertainment" mode enables you to select the optimal display and sound for sports, cinema and games.

- **Off:** Switch the "Entertainment" function off.
  - **Sports:** Provides the optimal picture and sound quality for sports. You can enjoy more thrilling Colour and sound.
  - **Cinema:** Provides the optimal picture and sound quality for cinema. You can experience a richer picture and enhanced sound.
  - **Game:** Provides the optimal picture and sound quality for games. This mode accelerates the playing speed when using an external game console connected to the TV.
- If you set any of the three "Entertainment" modes to On, the settings will be locked and can not be adjusted. If you want to make Picture and Sound mode adjustments, the "Entertainment" mode must be turned off.
- The "Entertainment" settings are saved for each input source.
- If you set any of the three "Entertainment" modes to On, "SRS TS XT" function is not available.

 You can press the **E.MODE** button on the remote control repeatedly to change the "Entertainment" setting.

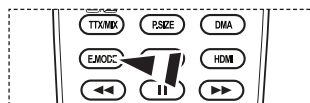

◆ **Energy Saving: Off/Low/Medium/High/Auto**

This feature adjusts the screen brightness depending on the surrounding lighting conditions.

- **Off:** Turns off the energy saving function.
- **Low:** Sets the TV to low energy saving mode.
- **Medium:** Sets the TV to medium energy saving mode.
- **High:** Sets the TV to high energy saving mode.
- **Auto:** Automatically adjusts the brightness of the TV screen in accordance with the scenes.

**Easy Setting**

1. Press the **TOOLS** button on the remote control.
2. Press the **▲** or **▼** button to select "Energy Saving".
3. Press the **◀** or **▶** button to select the "Off", "Low", "Medium", "High" or "Auto".
4. Press the **EXIT** or **TOOLS** button to exit.
  - > This function is not available in "PC" mode. (40 inch)

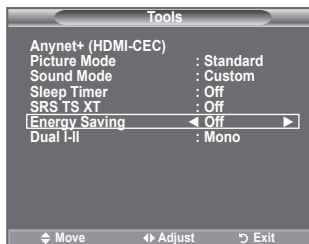

## Selecting the Source

You can select among external sources connected to your TV's input jacks.

1. Press the **MENU** button to display the menu. Press the **▲** or **▼** button to select "Input", then press the **ENTER** button.
2. Press the **ENTER** button again, to select "Source List".
  - > Available signal sources: TV, Ext.1, Ext.2, AV, S-Video, Component, PC, HDMI1, HDMI2, HDMI3.
  - > You can choose only those external devices that are connected to the TV.
3. Select the required device by pressing the **▲** or **▼** button. Press the **ENTER** button.

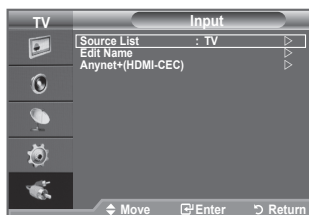

- ☞ Press the **SOURCE** button on the remote control to toggle between all the available source. TV mode can be selected by pressing the **TV** button, number buttons(0~9), and the **P** button on the remote control.

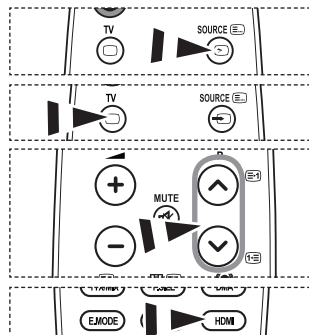

- ☞ You can also watch HDMI mode simply by pressing the **HDMI** button on the remote control.

## Editing the Input Source Names

Name the device connected to the input jacks to make your input source selection easier.

1. Press the **MENU** button to display the menu.  
Press the **▲** or **▼** button to select "Input", then press the **ENTER** button.
2. Press the **▲** or **▼** button to select "Edit Name", then press the **ENTER** button.
3. Press the **▲** or **▼** button to select the device that you wish to edit.  
Press the **ENTER** button.
4. Press the **▲** or **▼** button to select the required device.  
Press the **ENTER** button.
5. Press the **EXIT** button to exit.



## Setting up Your PC Software (Based on Windows XP)

The Windows display-settings for a typical computer are shown below. The actual screens on your PC may be different depending upon your particular version of Windows and your particular video card. Even if your actual screens look different, the same, basic set-up information will apply in almost all cases. (If not, contact your computer manufacturer or Samsung Dealer.)



1. First, click on "Control Panel" on the Windows start menu.
2. When the control panel window appears, click on "Appearance and Themes" and a display dialog-box will appear.
3. When the control panel window appears, click on "Display" and a display dialog-box will appear.
4. Navigate to the "Settings" tab on the display dialog-box.  
The correct size setting (resolution): Optimum- 1366 X 768  
If a vertical-frequency option exists on your display settings dialog box, the correct value is "60" or "60 Hz". Otherwise, just click "OK" and exit the dialog box.

## Display Modes

Both screen position and size will vary depending on the type of PC monitor and its resolution. The resolutions in the table are recommended.

### > D-Sub Input

Mode	Resolution	Horizontal Frequency (kHz)	Vertical Frequency (Hz)	Pixel Clock Frequency (MHz)	Sync Polarity (H/V)
IBM	640x350	31.469	70.086	25.175	+/-
	720x400	31.469	70.087	28.322	-/+
VESA	640x480	31.469	59.940	25.175	-/-
	640x480	37.861	72.809	31.500	-/-
	640x480	37.500	75.000	31.500	-/-
	800x600	37.879	60.317	40.000	+/+
	800x600	48.077	72.188	50.000	+/+
	800x600	46.875	75.000	49.500	+/+
	1024x768	48.363	60.004	65.000	-/-
	1024x768	56.476	70.069	75.000	-/-
	1024x768	60.023	75.029	78.750	+/+
	1366 x 768	47.712	60.015	85.500	+/+

### > HDMI/DVI Input

Mode	Resolution	Horizontal Frequency (kHz)	Vertical Frequency (Hz)	Pixel Clock Frequency (MHz)	Sync Polarity (H/V)
VESA	640x480	31.469	59.940	25.175	-/-
	800x600	37.879	60.317	40.000	+/+
	1024x768	48.363	60.004	65.000	-/-
	1366 x 768	47.712	60.015	85.500	+/+

- > When using an HDMI/DVI cable connection, you must use the HDMI IN 2 jack.
- > The interlace mode is not supported.
- > The set might operate abnormally if a non-standard video format is selected.
- > Separate and Composite modes are supported. SOG is not supported.

# Setting up the TV with your PC

➤ Preset: Press the **SOURCE** button to select PC mode.

1. Press the **MENU** button to display the menu. Press the **ENTER** button, to select "Picture".
2. Select the required option by pressing the **▲** or **▼** button, then press the **ENTER** button.
3. When you are satisfied with your setting, press the **ENTER** button.
4. Press the **EXIT** button to exit.

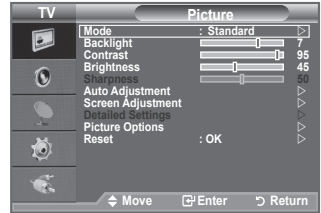

## ◆ Auto Adjustment

Auto adjustment allows the PC screen of set to self-adjust to the incoming PC video signal. The values of fine, coarse and position are adjusted automatically.

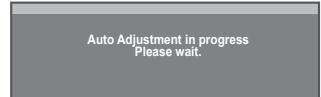

## Easy Setting

1. Press the **TOOLS** button on the remote control.
2. Press the **▲** or **▼** button to select "Auto Adjustment", then press the **ENTER** button.

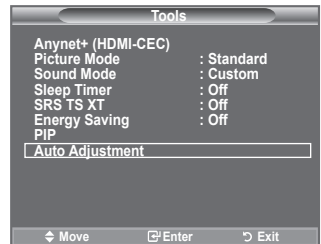

## ◆ Screen Adjustment: Coarse/Fine

The purpose of picture quality adjustment is to remove or reduce picture noise. If the noise is not removed by Fine-tuning alone, then adjust the frequency as best as possible (coarse) and Fine-tune again. After the noise has been reduced, re-adjust the picture so that it is aligned on the center of screen.

Press the **▲** or **▼** button to select "Coarse" or "Fine", then press the **ENTER** button.

Press the **◀** or **▶** button to adjust the screen quality.

Press the **ENTER** button.

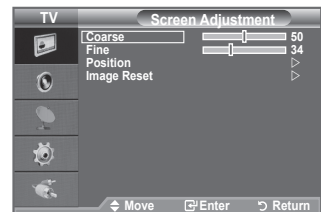

## Position

Adjust the PC's screen positioning if it does not fit the TV screen.

Press the **▲** or **▼** button to adjusting the Vertical-Position.

Press the **◀** or **▶** button to adjust the Horizontal-Position.

Press the **ENTER** button.

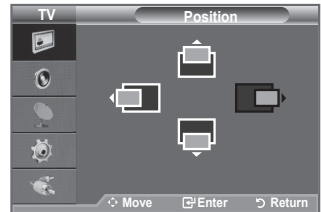

## Image Reset

You can replace all image settings with the factory default values.

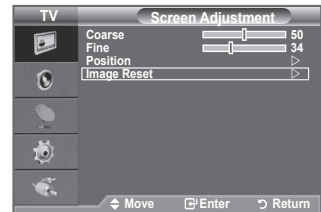



# What is Anynet+?

Anynet+ is an AV network system that enables an easy-to-use AV interface for users by controlling all connected AV devices through the Anynet+ menu when Samsung Electronics AV devices are connected.

## Connecting Anynet+ Devices

The Anynet+ system supports AV devices supporting Anynet+ only.

Check if there is an Anynet+ mark on the AV device to be connected to the TV.

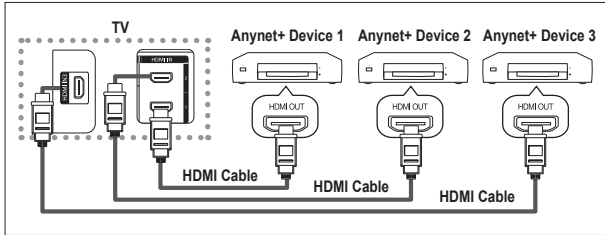

### To directly connect to TV

Connect the [HDMI 1], [HDMI 2] or [HDMI 3] jack on the TV and the HDMI OUT jack of the corresponding Anynet+ device using the HDMI cable.

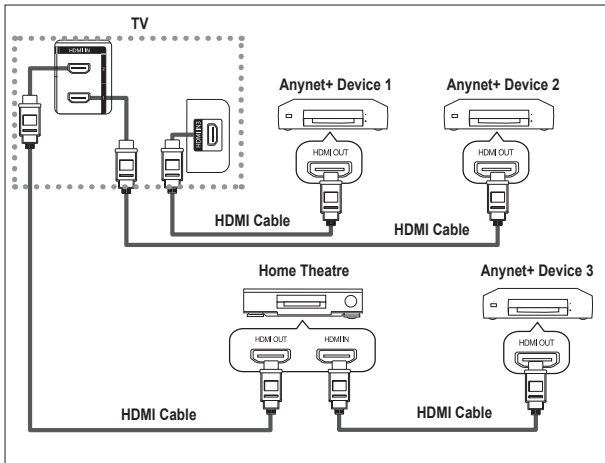

### To connect to Home Theater

1. Connect the [HDMI 1], [HDMI 2] or [HDMI 3] jack on the TV and the HDMI OUT jack of the corresponding Anynet+ device using the HDMI cable.
2. Connect the HDMI IN jack of the home theatre and the HDMI OUT jack of the corresponding Anynet+ device using the HDMI cable.

- Connect only one receiver.
- You can connect an Anynet+ device using the HDMI cable. Some HDMI cables may not support Anynet+ functions.
- Anynet+ works when the AV device supporting Anynet+ is in the Standby or On status.
- Anynet+ supports up to 8 AV devices in total.

# Setting Up Anynet+

The following settings are to use Anynet+ functions.

## Using the Anynet+ Function

1. Press The **TOOLS** button. Then Press the **ENTER** button to select "Anynet+(HDMI-CEC)". Press the **▲** or **▼** button to select "Setup", then press the **ENTER** button.
2. Press the **ENTER** button to select "Anynet+ (HDMI-CEC)", then press the **ENTER** button.
3. Press the **▲** or **▼** button to select "On", then press the **ENTER** button.
  - The "Anynet+ (HDMI-CEC)" function is enabled.
  - If you select "Off", "Anynet+ (HDMI-CEC)" is disabled.
  - When the "Anynet+ (HDMI-CEC)" function is disabled, all the Anynet+ related operations are deactivated.

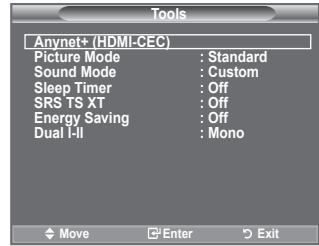

## Turning an Anynet+ Device Off Automatically when the TV is Turned Off

1. Press the **▲** or **▼** button to select "Auto Turn Off", then press the **ENTER** button.
2. Press the **▲** or **▼** button to select "Yes", then press the **ENTER** button.
  - The Auto turn off function is enabled.
  - If you select "No", the Auto turn off function is cancelled. Press the **EXIT** button to exit.
- The Select Device setting of the TV remote control is to be set to TV to use the Anynet+ function.
- If you set "Auto Turn Off" to "No", connected external devices are also turned off when the TV is turned off. However, if the device is recording, it may not be turned off.

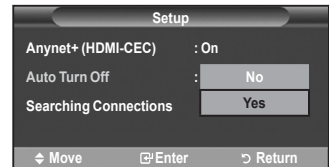

## Scanning and Switching between Anynet+ Devices

1. Press the **TOOLS** button. Then press the **ENTER** button to select "Anynet+(HDMI-CEC)".
2. Press the **▲** or **▼** button to select "Select Device", then press the **ENTER** button.
3. Press the **▲** or **▼** button to select to a particular device and press the **ENTER** button. It is switched to the selected device.
4. If you cannot find a device you want, press the **▲** or **▼** button to select "Setup", then press the **ENTER** button.
5. Press the **▲** or **▼** button to select "Searching Connections", then press the **ENTER** button.  
The message "Configuring Anynet+ connection..." is displayed. When searching devices completes, the connected devices are listed in the Anynet+ menu.

- Switching to the selected devices may take up to 2 minutes. You cannot cancel the operation during the switching operation.
- The time required to scan for devices is determined by the number of connected devices.
- When the device scan is complete, the number of found devices is not displayed.
- Although the TV automatically scans devices when it is turned on using the **POWER** button, devices connected when the TV is on or under a specific circumstance are not displayed in the device list. Therefore select "Searching Connections" menu to search devices.
- If you have selected external input mode by pressing the **SOURCE** button, you cannot use the Anynet+ function. Make sure to switch to an Anynet+ device by using the **TOOLS** button.

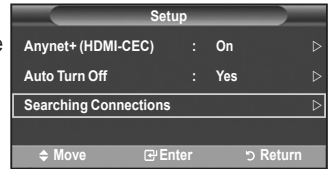

## Anynet+ Menu

The Anynet+ menu changes depending on the type and status of the Anynet+ devices connected to the TV.

Anynet+ Menu	Description
<b>View TV</b>	Switches from Anynet+ to TV broadcast mode.
<b>Select Device</b>	Your TV connects to the corresponding device.
<b>Record</b>	Starts a recording. (This menu works only for a device supporting recording.)
<b>Menu on Device</b>	Shows the menu of the connected device. Example. When a DVD Recorder is connected, the DVD Recorder's title menu appears.
<b>Device Operation</b>	Shows the play control menu of the connected device. Example. When a DVD Recorder is connected, the play control menu of the DVD Recorder appears.
<b>Receiver</b>	Sound is output through the receiver.
<b>Setup</b>	You can set the environment for using Anynet+.

## TV Remote Control Buttons Available in Anynet+ Mode

Device Type	Operating Status	Available Buttons
<b>Anynet+ Device</b>	After switching to the device, when the menu of the corresponding device is displayed on the screen.	Numeric buttons ▲/▼/◀/▶/ENTER buttons Colour buttons EXIT button
	After switching to the device, while playing a file	◀◀ (Backward search)/ ▶▶ (Forward search)/ ■ (Stop) ▶ (Play) ⏸ (Pause)
<b>Device with built-in Tuner</b>	After switching to the device, when you are watching a TV programme	P (Power) / (Volume Up) button
<b>Audio Device</b>	When Receiver is activated	▲ (+) / ▼ (-) button/ <b>MUTE</b> button

- The Anynet+ function only works when the remote control is set to TV.
- The (Record) button works only while in the recordable state.
- You cannot control Anynet+ devices using the buttons on the TV. You can control Anynet+ devices only using the TV remote control.
- The TV remote control may not work under certain conditions. In this case, re-select the Anynet+ device.
- The Anynet+ functions don't operate for the products from other manufacturers.
- In Anynet+ mode, the colour buttons may not work properly.
- The ◀◀, ▶▶ operations may differ depending on the device.

## Recording

You can make a recording of a TV programme using a recorder.

Press the  button.

Recording begins. (Only when the Anynet+ enabled recording device is connected.)

- The current TV programme is recorded in the Watching TV status. If you are watching video from another device, the video from the device is recorded.
- You can also record the source streams by selecting "Record" after pressing the **TOOLS** button.
- Before recording, check whether the antenna jack is properly connected to the recording device. For the antenna connection to the recording device, refer to its user manual.

## Listening through a Receiver

You can listen to sound through a receiver instead of the TV speaker.

1. Press The **TOOLS** button. Then Press the **ENTER** button to select "Anynet+(HDMI-CEC)". Press the **▲** or **▼** button to select "Receiver", then press the **ENTER** button.

2. Press the **◀** or **▶** button to select to "On", then press the **ENTER** button.

Now you can listen to sound through the receiver.

3. Press the **EXIT** button to exit.

- When the receiver is set to On, you can listen to the TV sound through the 2-channel receiver.
- If the receiver is exclusively for a home theatre only (supporting audio only), it may not appear in the device list.
- In case of a content with copyright problem, listening through the receiver may not properly operate.
- If there is a power interruption to the TV when the "Receiver" is set to "On" (by disconnecting the power cord or a power failure), the "TV Speaker" may be set to "Off" when you turn the TV on again. (see page 23)















## Check Points before Requesting Service

Symptom	Solution
Anynet+ does not work.	<ul style="list-style-type: none"> <li>■ Check if the device is an Anynet+ device. The Anynet+ system supports Anynet+ devices only.</li> <li>■ Connect only one receiver.</li> <li>■ Check if the Anynet+ device power cord is properly connected.</li> <li>■ Check the Anynet+ device's Video/Audio/HDMI cable connections.</li> <li>■ Check whether Anynet+ (HDMI-CEC) is set to On in the Anynet+ setup menu.</li> <li>■ Check whether the TV remote control is in TV mode.</li> <li>■ Check whether it is Anynet+ exclusive remote control.</li> <li>■ Anynet+ doesn't work at a certain condition. (Searching channels, Plug &amp; Play, etc.)</li> <li>■ When connecting or removing the HDMI cable, please make sure to search devices again or restart your TV.</li> <li>■ Check if the Anynet+ Function of Anynet+ device is set on.</li> </ul>
I want to start Anynet+.	<ul style="list-style-type: none"> <li>■ Check if the Anynet+ device is properly connected to the TV and check if the Anynet+ (HDMI-CEC) is set to On in the Anynet+ Setup menu.</li> <li>■ Press the <b>TV</b> button on the TV remote control to switch to TV. Then press the <b>TOOLS</b> button to show the Anynet+ menu and select a menu you want.</li> </ul>
I want to exit Anynet+.	<ul style="list-style-type: none"> <li>■ Select <b>View TV</b> in Anynet+ menu.</li> <li>■ Press the <b>SOURCE</b> button on the TV remote control and select a device other than Anynet+ devices.</li> <li>■ Press any of <b>P</b> (with a TV icon), <b>CH LIST</b>, <b>PRE-CH</b>, and such to change to the TV mode. (Note that the channel button operates only when a tuner-embedded Anynet+ device is not connected.)</li> </ul>
The Connecting to Anynet+ device... message appears on the screen.	<ul style="list-style-type: none"> <li>■ You cannot use the remote control when you are configuring Anynet+ or switching to a view mode.</li> <li>■ Use the remote control when the Anynet+ setting or switching to view mode is complete.</li> </ul>
The Anynet+ device does not play.	You cannot use the play function when Plug & Play is in progress.
The connected device is not displayed.	<ul style="list-style-type: none"> <li>■ Check whether or not the device supports Anynet+ functions.</li> <li>■ Check whether or not the HDMI cable is properly connected.</li> <li>■ Check whether Anynet+ (HDMI-CEC) is set to On in the Anynet+ setup menu.</li> <li>■ Search Anynet+ devices again.</li> <li>■ You can connect an Anynet+ device using the HDMI cable only. Some HDMI cables may not support Anynet+ functions.</li> <li>■ If it is terminated by an abnormal situation such as disconnecting the HDMI cable or power cord or a power failure, please repeat the device scan.</li> </ul>
The TV programme cannot be recorded.	Check whether the antenna jack on the recording device is properly connected.

# Teletext Feature

Most television stations provide written information services via Teletext. The index page of the teletext service gives you information on how to use the service. In addition, you can select various options to suit your requirements by using the remote control buttons.

> For teletext information to be displayed correctly, channel reception must be stable. Otherwise, information may be missing or some pages may not be displayed.

- 1  **(exit)**  
Exit from the teletext display
- 2  **(index)**  
Used to display the index (contents) page at any time while you are viewing teletext.
- 3  **(store)**  
Used to store the teletext pages.
- 4  **(size)**  
Press to display the double-size letters in the upper half of the screen. For lower half of the screen, press it again. To display normal screen, press it once again.
- 5  **(reveal)**  
Used to display the hidden text (answers to quiz games, for example). To display normal screen, press it again.
- 6  **(teletext on/mix)**  
Press to activate teletext mode after selecting the channel providing the teletext service. Press it twice to overlap the teletext with the current broadcasting screen.
- 7  **(mode)**  
Press to select the teletext mode (LIST/FLOF). If you press it in the LIST mode, it switches into the List save mode. In the List save mode, you can save teletext page into list using the  (store) button.
- 8  **(sub-page)**  
Used to display the available sub-page.
- 9  **(page up)**  
Used to display the next teletext page.
- 10  **(page down)**  
Used to display the previous teletext page.
- 11  **(hold)**  
Used to hold the display on a given page if the selected page is linked with several secondary pages which follow on automatically. To resume, press it again.
- 12  **(cancel)**  
Used to display the broadcast when searching for a page.
- 13 **Coloure buttons (red/green/yellow/blue)**  
If the FASTEXT system is used by a broadcasting company, the different topics covered on a teletext page are colour-coded and can be selected by pressing the coloured buttons. Press one of them corresponding to the required. The page is displayed with other coloured information that can be selected in the same way. To display the previous or next page, press the corresponding coloured button.

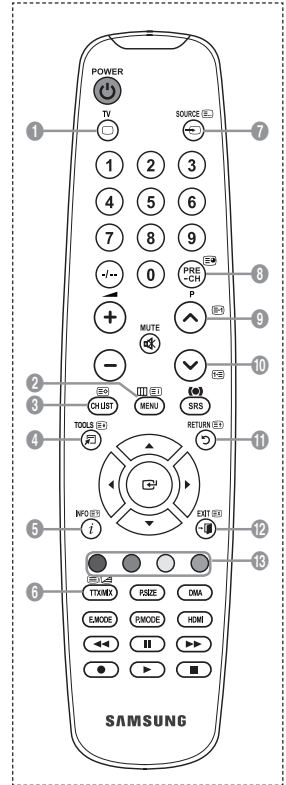

> You can change teletext pages by pressing the numeric buttons on the remote control.

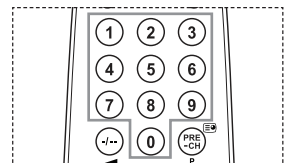

The teletext pages are organized according to six categories:

Part	Contents
A	Selected page number.
B	Broadcasting station identity.
C	Current page number or search status.
D	Date and time.
E	Text.
F	Status information. FASTEXT information.

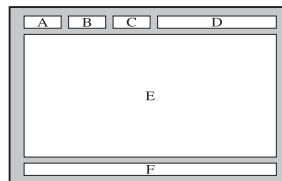

- > Teletext information is often divided between several pages displayed in sequence, which can be accessed by:
  - ◆ Entering the page number
  - ◆ Selecting a title in a list
  - ◆ Selecting a coloured heading (FASTEXT system)
- > Press the TV button to exit from the teletext display.

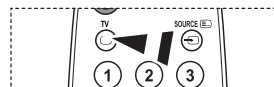



## Wall-Mount Adjustment (Sold separately) (depending on the model)

Once the auto wall mount is installed, your TV's position can be easily adjusted.

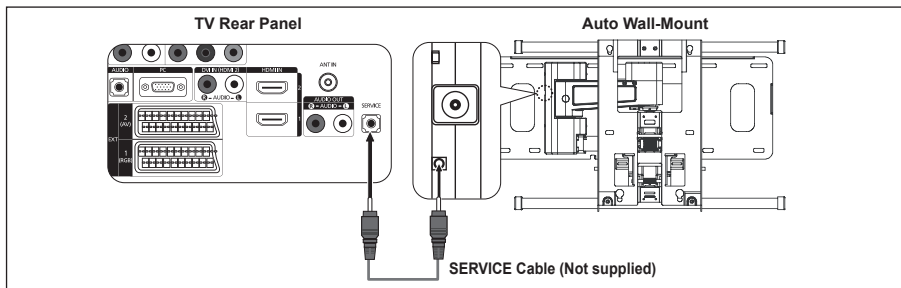

### Entering the menu

1. Press the **▲**, **▼**, **◀** or **▶** button on your remote control.
  - The Wall Mount Adjustment screen is displayed.
  - If the Wall Mount Adjustment screen is not displayed when clicking on a direction button while watching your TV, use the menu to display that screen.
    - Press the **MENU** button to display the menu. Press the **▲** or **▼** button to select "Setup", then press the **ENTER** button.
    - Press the **▲** or **▼** button to select "Wall-Mount Adjustment", then press the **ENTER** button.



### Remembering the Position

2. Adjust to the desired position using the **▲**, **▼**, **◀**, **▶** buttons.
  - If you press an arrow button when no OSD is displayed on the TV screen, the Adjustment screen appears.
  - Press the **INFO** button to reset. Press the **◀** or **▶** button to select "Yes", then press the **ENTER** button. The position is initialized to the default setting.
3. Press the blue button.
  - Press the **▲** and **▼** buttons to select a save mode from either Position 1, Position 2 or Position 3 in order to save the current position.
  - To not save the current position, press the **RETURN** button.
  - When selecting a save mode, you cannot use the Colour buttons.
4. Press the **ENTER** button to save.
  - When Position1 is selected, the message "Current position saved as Position1" is displayed.
5. Press the **ENTER** button.
  - The saved Position appears on the left side of the OSD.

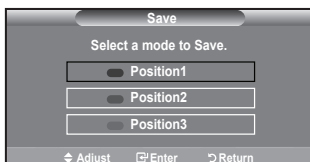
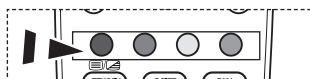
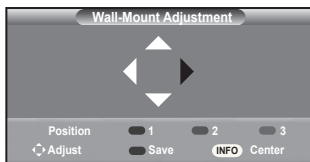

### **Moving to the remembered position**

1. Complete Step 1 of "Entering the menu".
2. Pressing a Colour (Red, Green, Yellow) button moves the auto wall mount to the saved position.
  - You can move the wall mount to one of the 3 pre-set positions by pressing the Red (Position 1), Green (Position 2) or Yellow (Position 3) buttons.
  - If you adjust the Position after moving to a pre-set position, the position display will disappear.

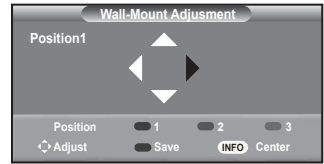

- For installation, refer to the Installation Manual provided with the wall mount.
- For product installation and the installation and moving of the wall mount, make sure to consult a specialized installation company.
- This installation manual is to be used when attaching the wall mount to a wall. When attaching to other building materials, please contact your nearest dealer.
- The auto wall mount will not work when Anynet+ is operating.
- 37 and 40 inch models are not compatible with the old electrically powered wall mount model (WMN5090A\*).



## **Using the Anti-Theft Kensington Lock (depending on the model)**

The Kensington Lock is a device used to physically fix the system when using it in a public place. The appearance and locking method may differ from the illustration depending on the manufacturer. Refer to the manual provided with the Kensington Lock for proper use. The locking device has to be purchased separately.

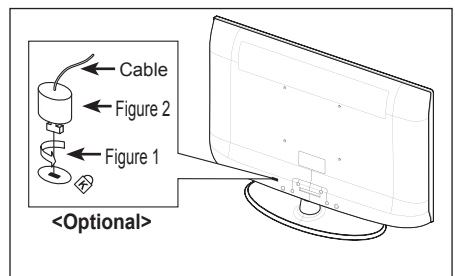
1. Insert the locking device into the Kensington slot on the LCD TV (Figure 1), and turn it in the locking direction (Figure 2).
  2. Connect the Kensington Lock cable.
  3. Fix the Kensington Lock to a desk or a heavy stationary object.
- The location of the Kensington Lock may be different depending on its model.



## Troubleshooting: Before Contacting Service Personnel

No sound or picture.	<ul style="list-style-type: none"> <li>♦ Check that the mains lead has been connected to a wall socket.</li> <li>♦ Check that you have pressed the  button on your set.</li> <li>♦ Check the picture contrast and brightness settings.</li> <li>♦ Check the volume.</li> </ul>
Normal picture but no sound.	<ul style="list-style-type: none"> <li>♦ Check the volume.</li> <li>♦ Check whether the <b>MUTE</b>  button has been pressed on the remote control.</li> <li>♦ Check if "TV Speaker" is on.</li> </ul>
Screen is black and power indicator light blinks steadily.	<ul style="list-style-type: none"> <li>♦ On your computer check; Power, Signal Cable.</li> <li>♦ The TV is using its power management system.</li> <li>♦ Move the computer's mouse or press any key on the keyboard.</li> </ul>
No picture or black and white picture.	<ul style="list-style-type: none"> <li>♦ Adjust the colour settings.</li> <li>♦ Check that the broadcast system selected is correct.</li> </ul>
Sound and picture interference.	<ul style="list-style-type: none"> <li>♦ Try to identify the electrical appliance that is affecting the set and move it further away.</li> <li>♦ Plug your set into a different mains socket.</li> </ul>
Blurred or snowy picture, distorted sound.	<ul style="list-style-type: none"> <li>♦ Check the direction, location and connections of your aerial. This interference is often due to the use of an indoor aerial.</li> </ul>
Remote control malfunctions.	<ul style="list-style-type: none"> <li>♦ Replace the remote control batteries.</li> <li>♦ Clean the upper edge of the remote control (transmission window).</li> <li>♦ Check the battery terminals.</li> </ul>
'Check signal cable.' message is displayed.	<ul style="list-style-type: none"> <li>♦ Check that the signal cable is firmly connected to the PC or video sources.</li> <li>♦ Check that the PC or video sources are turned on.</li> </ul>
On PC mode, 'Not Supported Mode.' message is displayed.	<ul style="list-style-type: none"> <li>♦ Check the maximum resolution and the frequency of the video adaptor.</li> <li>♦ Compare these values with the data in the Display Modes.</li> </ul>
The damaged picture appears in the corner of the screen.	<p>If "Just Scan" is selected in some external devices, the damaged picture may appear in the corner of the screen. This symptom is caused by external devices, not TV.</p>
The 'Resets all settings to the default values' message appears.	<p>This appears when you press and hold the <b>EXIT</b> button for a while. The product settings are reset to the factory defaults.</p>

The TFT LCD panel uses a panel consisting of sub pixels (3 133 440) which require sophisticated technology to produce. However, there may be few bright or dark pixels on the screen. These pixels will have no impact on the performance of the product.

# Technical and Environmental Specifications

Model Name	LE26A450	LE32A450
Screen Size (Diagonal)	26 inch	32 inch
PC Resolution	1360 X 768 @ 60 Hz	1360 X 768 @ 60 Hz
Sound Output	5W x 2	10W x 2
Dimensions (WxDxH)		
Body	670 X 75 X 446 mm	800 X 79 X 522 mm
With stand	670 X 216 X 500 mm	800 X 252 X 577 mm
Weight		
With stand	10 kg	13 kg
Environmental Considerations		
Operating Temperature	10 °C to 40 °C (50 °F to 104 °F)	10 °C to 40 °C (50 °F to 104 °F)
Operating Humidity	10 % to 80 %, non-condensing	10 % to 80 %, non-condensing
Storage Temperature	-20 °C to 45 °C (-4 °F to 113 °F)	-20 °C to 45 °C (-4 °F to 113 °F)
Storage Humidity	5 % to 95 %, non-condensing	5 % to 95 %, non-condensing
Stand Swivel (Left / Right)	0°	-20° ~ 20°

Model Name	LE37A450	LE40A450
Screen Size (Diagonal)	37 inch	40 inch
PC Resolution	1360 X 768 @ 60 Hz	1360 X 768 @ 60 Hz
Sound Output	10W x 2	10W x 2
Dimensions (WxDxH)		
Body	916 X 82 X 598 mm	990 X 82 X 636 mm
With stand	916 X 300 X 658 mm	990 X 300 X 694 mm
Weight		
With stand	18 kg	21 kg
Environmental Considerations		
Operating Temperature	10 °C to 40 °C (50 °F to 104 °F)	
Operating Humidity	10 % to 80 %, non-condensing	
Storage Temperature	-20 °C to 45 °C (-4 °F to 113 °F)	
Storage Humidity	5 % to 95 %, non-condensing	
Stand Swivel (Left / Right)	-20° ~ 20°	

Model Name	LE26A451	LE32A451, LE32A454
Screen Size (Diagonal)	26 inch	32 inch
PC Resolution	1360 X 768 @ 60 Hz	1360 X 768 @ 60 Hz
Sound Output	5W x 2	10W x 2
Dimensions (WxDxH)		
Body	670 X 75 X 451 mm	800 X 79 X 525 mm
With stand	670 X 216 X 500 mm	800 X 252 X 577 mm
Weight		
With stand	10 kg	13 kg
Environmental Considerations		
Operating Temperature	10 °C to 40 °C (50 °F to 104 °F)	10 °C to 40 °C (50 °F to 104 °F)
Operating Humidity	10 % to 80 %, non-condensing	10 % to 80 %, non-condensing
Storage Temperature	-20 °C to 45 °C (-4 °F to 113 °F)	-20 °C to 45 °C (-4 °F to 113 °F)
Storage Humidity	5 % to 95 %, non-condensing	5 % to 95 %, non-condensing
Stand Swivel (Left / Right)	0°	-20° ~ 20°

Model Name	LE37A451	LE40A451, LE40A454
Screen Size (Diagonal)	37 inch	40 inch
PC Resolution	1360 X 768 @ 60 Hz	1360 X 768 @ 60 Hz
Sound Output	10W x 2	10W x 2
Dimensions (WxDxH)		
Body	916 X 82 X 601 mm	990 X 82 X 641 mm
With stand	916 X 300 X 658 mm	990 X 300 X 694 mm
Weight		
With stand	18 kg	21 kg
Environmental Considerations		
Operating Temperature	10 °C to 40 °C (50 °F to 104 °F)	
Operating Humidity	10 % to 80 %, non-condensing	
Storage Temperature	-20 °C to 45 °C (-4 °F to 113 °F)	
Storage Humidity	5 % to 95 %, non-condensing	
Stand Swivel (Left / Right)	-20° ~ 20°	

- Design and specifications are subject to change without prior notice.
- This device is a Class B digital apparatus.
- For the power supply and Power Consumption, refer to the label attached to the product.

### Comment contacter Samsung dans le monde

Si vous avez des suggestions ou des questions concernant les produits Samsung, veuillez contacter le Service Consommateurs Samsung. (Voir la quatrième de couverture pour plus d'informations.)

### Précautions à prendre lors de l'affichage d'une image fixe

Une image fixe peut causer des dommages irréversibles à l'écran du téléviseur.

- N'affichez pas une image fixe sur l'écran LCD plus de 2 heures. Cela pourrait provoquer une rémanence de l'image à l'écran.

Cette rémanence de l'image est également appelée "brûlure de l'écran".

Pour éviter une telle rémanence de l'image à l'écran, réduisez la luminosité et le contraste de l'écran lorsque vous laissez une image fixe affichée.

-  Regarder l'écran LCD du téléviseur en format 4:3 pendant une longue période peut laisser des traces de bordures à gauche, à droite et au centre de l'écran, à cause de la différence d'émission de lumière sur l'écran. La lecture d'un DVD ou l'utilisation d'une console de jeu peut avoir un effet similaire sur l'écran. Les dommages provoqués par les effets qui précèdent ne sont pas couverts par la garantie.
- L'affichage d'images fixes de jeux vidéo et d'ordinateurs pendant plus longtemps qu'une période spécifique peut provoquer des rémanences.  
Pour éviter cela, réduisez la "luminosité" et le "contraste" lors de l'affichage d'images fixes.

# Sommaire

## BRANCHEMENT ET INSTALLATION DE VOTRE TELEVISEUR

◆ Liste des pièces .....	2
◆ Installation du support .....	2
◆ Installation du support mural .....	2
◆ Présentation du panneau de comman .....	3
◆ Présentation du panneau de branchement .....	4
◆ Présentation de la télécommande .....	7
◆ Insertion des piles dans la télécommande .....	8
◆ Mise en marche et arrêt .....	8
◆ Mise en mode veille de votre téléviseur .....	8
◆ Affichage des menus .....	9
◆ Utilisation du bouton TOOLS .....	9
◆ Plug & Play .....	10

## REGLAGE DES CANAUX

◆ Mémorisation automatique des canaux .....	11
◆ Mémorisation manuelle des canaux .....	12
◆ Ajout/Verrouillage de canaux .....	13
◆ Organisation des canaux mémorisés .....	14
◆ Attribution de noms aux canaux .....	14
◆ Réception des canaux grâce à la syntonisation fine .....	15

## REGLAGE DE L'IMAGE

◆ Changement de la norme Image .....	16
◆ Réglage de l'image personnalisée .....	17
◆ Réglages des détails de l'image .....	17
◆ Reinitialisation des paramètres d'image à leur valeur par défaut. ....	18
◆ Configuration de l'option Image .....	19
◆ Affichage Picture In Picture (PIP) .....	21

## REGLAGE DU SON

◆ Fonctions audio .....	22
◆ Sélection du mode Son .....	23
◆ Branchement du casque (vendu séparément) ..	23

## REGLAGE DE L'HEURE

◆ Réglage et affichage de l'heure actuelle .....	24
◆ Réglage du minuteur de mise en veille .....	24
◆ Mises en marche et arrêt automatiques de votre téléviseur .....	25

## DESCRIPTION DES FONCTIONS

◆ Choix de la langue .....	25
◆ Mélodie / Divertissement / Mode éco. ....	26
◆ Sélection de la source .....	27
◆ Modification du nom de la source d'entrée ..	28

## REGLAGE DU PC



◆ Configuration de votre logiciel PC (basée sur Windows XP) .....	29
◆ Modes d'affichage .....	29
◆ Configuration du téléviseur avec le PC .....	30

## ANNEXE

◆ Qu'est-ce que Anynet* ? .....	31
◆ Connexion d'appareils Anynet* .....	31
◆ Configuration d'Anynet+ .....	32
◆ Recherche d'appareils Anynet+ et basculement entre des appareils .....	33
◆ Enregistrement .....	35
◆ Ecoute via un récepteur .....	35
◆ Vérifications avant de faire appel au service d'assistance .....	36

## RECOMMANDATIONS D'UTILISATION

◆ Fonction de télétexte .....	37
◆ Ajustement fixation murale (vendu séparément) (en fonction du modèle) ..	39
◆ Utilisation du verrouillage Kensington antivol (en fonction du modèle) .....	40
◆ Dépannage : Avant de contacter le personnel du service d'assistance .....	41
◆ Spécifications techniques et environnementales .....	42

		
<b>Symboles</b>	Appuyer	Remarque
		Bouton d'accès rapide

## Liste des pièces

Vérifiez que les éléments suivants sont inclus avec votre téléviseur LCD.  
S'il manque des éléments, contactez votre revendeur.

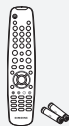

Télécommande  
/ Piles  
(AAA x 2)



Cordon  
d'alimentation



Bouchon - Base



M4XL16

Vis de pied  
X 4

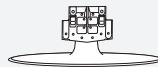

Support



Chiffon de  
nettoyage

◆ Manuel d'utilisation    ◆ Carte de garantie    ◆ Manuel de sécurité    ◆ Cartes d'enregistrement

- Carte de garantie/ Manuel de sécurité / Cartes d'enregistrement (Non disponibles dans tous les pays)
- Selon le modèle, il se peut que le socle et les vis ne soient pas inclus.

## Installation du support

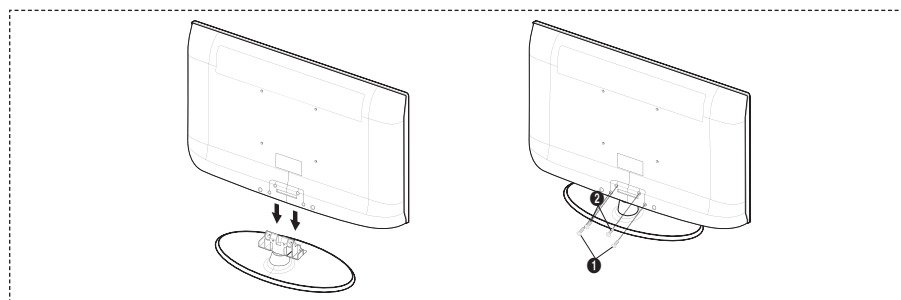

1. Connectez votre téléviseur LCD et le support.
  - Le téléviseur doit être soulevé par plusieurs personnes.
  - Assurez-vous de distinguer la partie avant de la partie arrière du support lorsque vous les assemblez.
2. Fixez deux vis à l'emplacement ❶ puis deux autres à l'emplacement ❷.
  - Mettez le produit à la verticale et serrez les vis. Si vous serrez les vis alors que le téléviseur LCD est à l'horizontale, il est possible qu'il penche d'un côté.
  - Le socle est installé pour les modèles dont la taille de l'écran est de 37 pouces ou plus.

## Installation du support mural

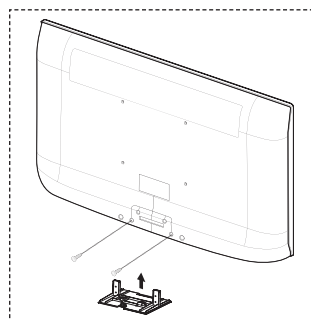

Les éléments du support mural (vendus séparément) permettent de fixer le téléviseur au mur.

Pour plus d'informations sur l'installation du support mural, reportez-vous aux instructions fournies avec les éléments du support mural. Faites appel à un technicien pour installer la fixation murale.

Samsung Electronics ne saurait être tenu responsable de tout dommage sur le produit ni de toute blessure subie par vous ou par d'autres personnes si vous choisissez d'effectuer l'installation murale.



N'installez pas votre kit de montage mural lorsque votre téléviseur est en fonctionnement. Une blessure par choc électrique pourrait en résulter.

- Enlevez le support, bouchez l'orifice de la base et fermez à l'aide de deux vis.



# Présentation du panneau de comman

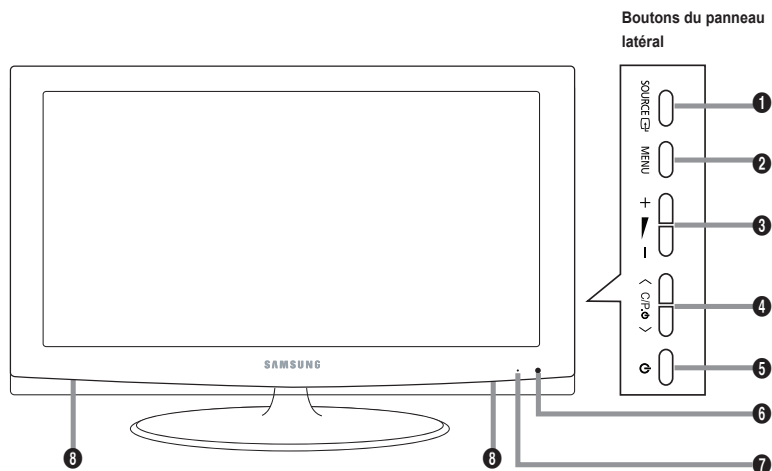

➤ La couleur et la forme du produit peuvent varier en fonction du modèle.

## 1 SOURCE

Affiche un menu de toutes les sources d'entrée disponibles (TV, Ext.1, Ext.2, AV, S-Vidéo, Composant, PC, HDMI1, HDMI2 et HDMI3). Dans le menu à l'écran, utilisez ce bouton de la même façon que le bouton **ENTER** de votre télécommande.

## 2 MENU

Permet d'afficher le menu des fonctions de votre téléviseur sur l'écran.

## 3 + ► -

Permet d'augmenter ou de baisser le volume. Dans le menu à l'écran, utiliser les boutons + ► - de la même façon que les boutons ◀ et ▶ de la télécommande.

## 4 ◀ C.F. ▶

Permet de changer de canal. Dans le menu à l'écran, utiliser les boutons ◀ C.F. ▶ de la même façon que les boutons ▲ et ▼ de la télécommande. (Vous pouvez allumer votre téléviseur sans votre télécommande à l'aide de ces boutons.)

## 5 (Alimentation)

Permet d'allumer et d'éteindre le téléviseur.

## 6 **Témoin d'alimentation**

Clignote et s'éteint lorsqu'il est sous tension et s'allume en mode Veille.

## 7 **Capteur de la télécommande**

Dirigez la télécommande vers ce point du téléviseur.

## 8 **Haut-parleurs**

# Présentation du panneau de branchement

LE40A450, LE40A451, LE40A454

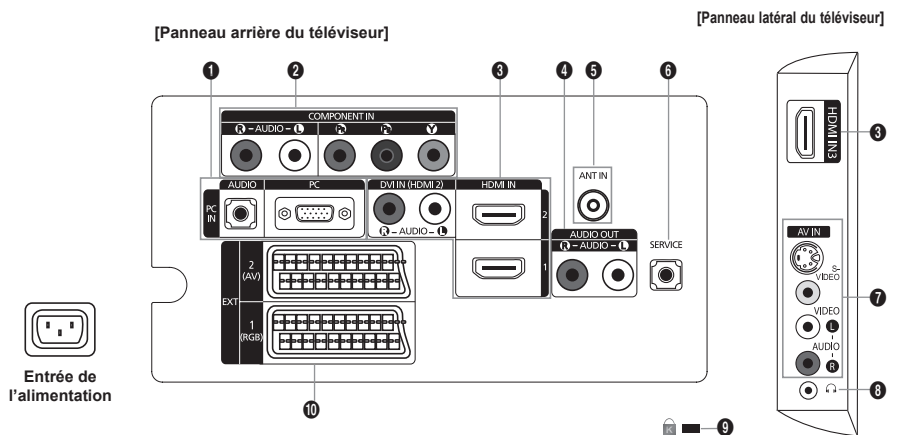

LE26A450, LE26A451, LE32A450, LE32A451, LE32A454, LE37A450, LE37A451

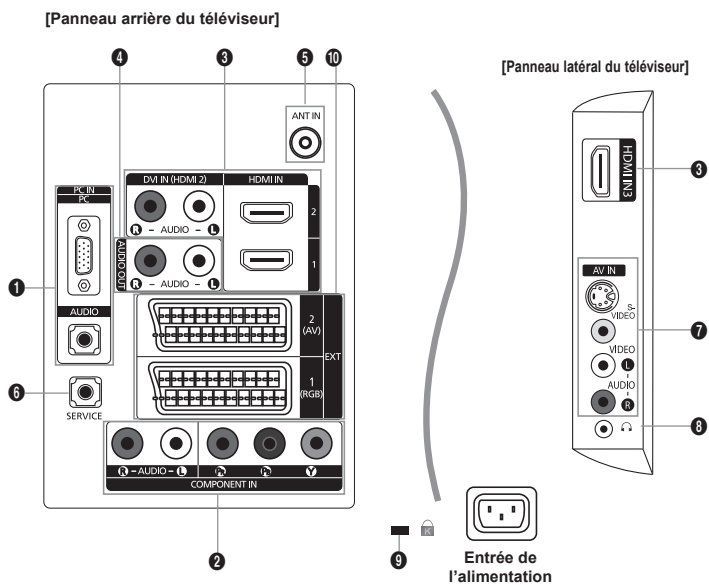

➤ La couleur et la forme du produit peuvent varier en fonction du modèle.

- Lorsque vous branchez un périphérique externe à votre téléviseur, assurez-vous que celui-ci est éteint.
- Lorsque vous branchez un périphérique externe, faites correspondre les couleurs de la borne de connexion et du câble.

## 1 PC IN[PC] / [AUDIO]

- Pour raccorder la prise de sortie vidéo et audio de votre PC.

## 2 COMPONENT IN

- Branchez les câbles composants vidéo (en option) au connecteur de composant ("PR", "Pb", "Y") à l'arrière de votre téléviseur et les autres extrémités aux connecteurs de sortie vidéo du composant correspondants sur le lecteur DVD.
- Si vous souhaitez brancher à la fois le boîtier décodeur et le (lecteur DVD), vous devez brancher le boîtier décodeur au (lecteur DVD) et le (lecteur DVD) au connecteur de composant ("PR", "Pb", "Y") de votre téléviseur.
- Les connecteurs Y, PR et Pb de vos appareils composants (lecteur DVD) sont parfois désignés par les lettres Y, B-Y et R-Y ou Y, Cb et Cr.
- Branchez les câbles audio RCA (en option) sur la prise [R - AUDIO - L] située à l'arrière du téléviseur et leurs autres extrémités sur les prises de sortie audio correspondantes du lecteur DVD.

## 3 HDMI IN 1, HDMI IN 2, HDMI IN 3

- Prend en charge les connexions entre des périphériques audio/vidéo compatibles HDMI (boîtiers décodeurs, lecteurs DVD).
  - Aucune connexion audio supplémentaire n'est nécessaire pour une connexion HDMI - HDMI.
  - Lorsque vous utilisez une connexion avec câble HDMI/DVI, vous devez utiliser la borne HDMI IN2.
- Qu'est-ce que HDMI ?
- "High Definition Multimedia interface" permet la transmission de données vidéo numériques haute définition et plusieurs canaux de son numérique.
  - Le terminal HDMI/DVI prend en charge la connexion DVI vers un périphérique raccordé avec le câble adéquat (non fourni). La différence entre HDMI et DVI est que le périphérique HDMI est plus petit, est équipé de la fonction de codage HDCP (High Bandwidth Digital Copy Protection), et gère le son numérique multicanal.

### DVI IN(HDMI2) [R-AUDIO-L]

- Sorties audio DVI pour périphériques externes.
- Modes pris en charge pour HDMI/DVI et Composant

	480i	480p	576i	576p	720p	1080i
HDMI/DVI 50Hz	X	X	X	O	O	O
HDMI/DVI 60Hz	X	O	X	X	O	O
Composant	O	O	O	O	O	O

## 4 AUDIO OUT[R-AUDIO-L]

- Branchez les câbles audio RCA au connecteur AUDIO OUT [R-AUDIO-L] situé à l'arrière de votre poste et aux connecteurs d'entrée audio correspondants sur l'amplificateur ou le système Home Cinema.

## 5 ANT IN

Afin de retransmettre correctement les canaux de télévision, le téléviseur doit recevoir un signal depuis l'une des sources suivantes :

- une antenne extérieure / un réseau de télévision câblée / un réseau par satellite.

## 6 SERVICE

- **LE26A450, LE26A451**  
Prise pour MAINTENANCE uniquement.
- **LE32A450, LE32A451, LE32A454, LE37A450, LE37A451, LE40A450, LE40A451, LE40A454**  
Connectez-le à la prise du support de montage mural en option. Cette fonction vous permet d'ajuster l'angle de visualisation du téléviseur à l'aide de la télécommande.

**7 S-VIDEO ou VIDEO / R-AUDIO-L**

- Branchez un câble RCA ou S-VIDEO à un périphérique audio/vidéo externe approprié tel qu'un magnétoscope, un lecteur DVD ou un Caméscope.
- Branchez les câbles audio RCA sur la prise [R - AUDIO – L] du téléviseur et leurs autres extrémités sur les prises de sortie audio correspondantes du périphérique audio/vidéo.

**8 Prise casque**

- Vous pouvez brancher un casque à la prise casque du téléviseur. Lorsque le casque est branché, les haut-parleurs intégrés n'émettent plus de son.

**9 Verrouillage Kensington (en fonction du modèle)**



- Le verrouillage Kensington (en option) est un dispositif utilisé pour fixer physiquement le système dans le cas d'une utilisation dans un endroit public.
- Si vous désirez utiliser un dispositif de verrouillage, contactez le revendeur où vous avez acheté le téléviseur.
- L'emplacement du verrou Kensington peut varier en fonction du modèle.

**10 EXT 1, EXT 2**

Connecteur	Entrée			Sortie
	Vidéo	Audio (L/R)	RGB	Vidéo + Audio (L/R)
EXT 1	O	O	O	Seule la sortie TV est disponible.
EXT 2	O	O		Sortie que vous pouvez sélectionner.



- Entrées ou sorties pour périphériques tels que des magnétoscopes, des lecteurs DVD, des consoles de jeux vidéo ou des lecteurs de vidéodisques.

# Présentation de la télécommande

- 1 Bouton de mise en veille du téléviseur.
- 2 Permet de sélectionner directement le mode TV
- 3 Pavé numérique pour l'accès direct aux canaux.
- 4 Sélection de canaux à 1 ou 2 chiffres.
- 5 (+) : Augmentation du volume.  
(-) : Réduction du volume.
- 6 Arrêt temporaire du son.
- 7 Affiche la liste de canaux à l'écran
- 8 Permet de sélectionner rapidement les fonctions fréquemment utilisées.
- 9 Affiche les informations relatives au programme en cours.
- 10 Boutons de couleur : Utilisez ces boutons dans la liste des canaux, etc.
- 12 Permet de sélectionner l'affichage et les modes son en option pour le sport, le cinéma et les jeux.
- 18 Utilisez ces boutons en mode DMA et Anynet+.  
( : cette télécommande peut être utilisée pour contrôler les enregistreurs Samsung avec la fonction Anynet+.)
- 14 Sélection de la source disponible.
- 15 Chaîne précédente.
- 16 P() : chaîne suivante.  
P() : chaîne précédente.
- 17 Pour afficher le menu principal à l'écran.
- 18 Sélection de SRS TS XT
- 19 Revient au menu précédent.
- 20 Permet de commander le curseur dans le menu.
- 21 Permet de quitter le menu affiché à l'écran.

- 22 Permet de connecter un appareil SAMSUNG DMA (Digital Media Adapter) à l'aide d'une interface HDMI et de passer en mode DMA (le bouton DMA est facultatif).  
Pour plus d'informations sur les procédures de fonctionnement, reportez-vous au manuel d'utilisation de l'appareil DMA.  
Ce bouton est disponible si la fonction "Anynet+ (HDMI-CEC)" est réglée sur "Marche" (voir page 31)
- 23 Sélection de la taille de l'image.
- 24 Sélectionne directement le mode HDMI.
- 25 Sélection de l'effet sonore

## Fonctions télétexte

- 2 Quitte l'affichage télétexte.
- 7 Mémorisation télétexte.
- 8 Sélection de la taille du télétexte.
- 9 Activation du télétexte.
- 10 Sélection des rubriques Fastext.
- 11 Choisissez Teletext, Double, ou Mix.
- 14 Sélection du mode télétexte. (LIST/FLOF)
- 15 Page secondaire télétexte.
- 16 P() : page télétexte suivante.  
P() : page télétexte précédente.
- 17 Index télétexte.
- 19 Pause télétexte.
- 21 Annulation du télétexte.

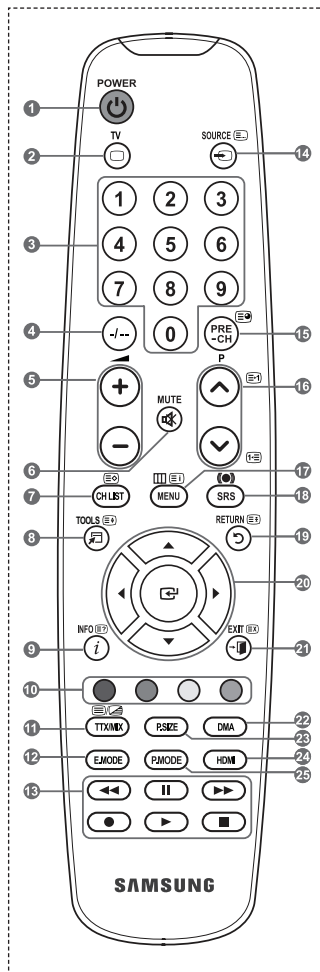

➤ Une lumière intense peut affecter le bon fonctionnement de la télécommande.

## Insertion des piles dans la télécommande

1. Soulevez le couvercle situé à l'arrière de la télécommande comme indiqué sur la figure.
2. Placez-y deux piles AAA.
  - Assurez-vous que les pôles "+" et "-" des piles correspondent au schéma situé à l'intérieur du compartiment.
3. Remettez le couvercle en place.
  - Retirez les piles et stockez-les dans un endroit frais et sec si vous n'utilisez pas la télécommande pendant longtemps.

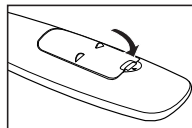
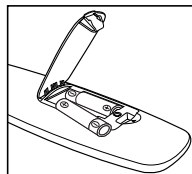
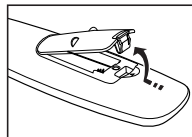

- Si la télécommande ne fonctionne pas :
  1. Le téléviseur est-il sous tension ?
  2. Les bornes + et - des piles ne sont-elles pas inversées ?
  3. Les piles sont-elles déchargées ?
  4. Le cordon d'alimentation est-il débranché ou y a-t-il une panne de courant ?
  5. Une lampe fluorescente ou néon est-elle allumée à proximité ?

## Mise en marche et arrêt

**Le câble relié au secteur est fixé à l'arrière du téléviseur/moniteur.**

1. Branchez le cordon d'alimentation sur une prise secteur appropriée.
  - Le voyant de veille s'allume sur le téléviseur.
2. Appuyez sur le bouton  $\phi$  de votre téléviseur.
  - Vous pouvez également appuyer sur le bouton **POWER**  $\phi$  ou sur le bouton **TV** de votre télécommande pour allumer le téléviseur.
  - Le dernier canal que vous avez regardé est automatiquement re-sélectionné.
3. Appuyez sur le bouton numérique (de 0 à 9) ou le bouton canal suivant/précédent ( $\triangle/\nabla$ ) de la télécommande ou  $\langle$  **CP**  $\phi$   $\rangle$  sur le bouton de votre téléviseur.
  - Lorsque vous allumez le téléviseur pour la première fois, vous devrez choisir la langue dans laquelle vous souhaitez que les menus s'affichent.
4. Pour éteindre votre téléviseur, appuyez de nouveau sur le bouton **POWER**  $\phi$ .

## Mise en mode veille de votre téléviseur

**Vous pouvez mettre votre téléviseur en mode Veille afin de réduire la consommation électrique.**

**Le mode veille peut être utile si vous souhaitez éteindre votre téléviseur temporairement (pendant un repas par exemple).**

1. Appuyez sur le bouton **POWER**  $\phi$  de la télécommande.
  - L'écran s'éteint et un voyant de veille rouge apparaît sur votre téléviseur.
2. Pour rallumer le téléviseur, appuyez de nouveau sur le bouton **POWER**  $\phi$ , les boutons numériques (de 0 à 9), le bouton **TV** ou les boutons canal suivant/précédent ( $\triangle/\nabla$ ).
  - Ne laissez pas le téléviseur en mode Veille pendant de longues périodes (lorsque vous êtes en vacances par exemple).  
Il est conseillé de débrancher le téléviseur du secteur et de l'antenne.

## Affichage des menus

1. Une fois l'appareil allumé, appuyez sur le bouton **MENU**.  
Le menu principal apparaît à l'écran. Plusieurs icônes s'affichent sur le côté gauche du menu: Image, Son, Canal, Configuration, Entrée.
2. Appuyez sur le bouton **▲** ou **▼** pour sélectionner l'une des icônes.  
Appuyez ensuite sur le bouton **ENTER** pour accéder au sous-menu de l'icône.
3. Appuyez sur le bouton **EXIT** pour quitter le menu.
  - Les menus disparaissent de l'écran après environ une minute.

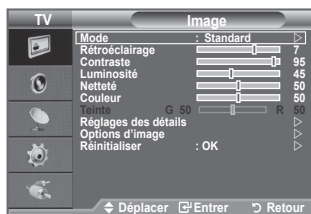

## Utilisation du bouton TOOLS

Vous pouvez utiliser le bouton **TOOLS** pour sélectionner simplement et rapidement les fonctions que vous utilisez le plus souvent. Le menu "Outils" change en fonction du mode d'entrée externe affiché.





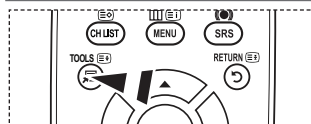
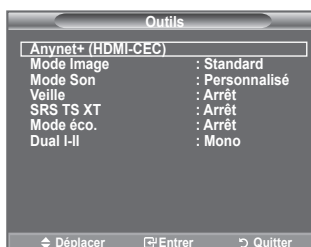





1. Utilisation du bouton **TOOLS**.  
Le menu "Outils" s'affiche.
2. Appuyez sur le bouton **▲** ou **▼** pour sélectionner un menu.
3. Appuyez sur les boutons **▲/▼/◀/▶/ENTER** pour afficher, changer ou utiliser les éléments sélectionnés. Pour une description plus détaillée de chaque fonction, reportez-vous à la page correspondante.

- ◆ Anynet+ (HDMI-CEC), Reportez-vous aux pages 31
- ◆ Mode Image, Reportez-vous aux pages 16
- ◆ Mode Son, Reportez-vous aux pages 22
- ◆ Veille, Reportez-vous aux pages 24
- ◆ SRS TS XT, Reportez-vous aux pages 22
- ◆ Mode éco., Reportez-vous aux pages 27
- ◆ Dual I-II, Reportez-vous aux pages 23
- ◆ PIP, Reportez-vous aux pages 21
- ◆ Réglage Automatique, Reportez-vous aux pages 30



## Plug & Play

Lorsque vous allumez le téléviseur pour la première fois, plusieurs réglages de base s'effectuent l'un après l'autre de manière automatique. Les réglages disponibles sont les suivants :

1. Appuyez sur le bouton **POWER**  de la télécommande. Le message "Start Plug & Play" s'affiche et la mention "OK" est sélectionnée.
2. Sélectionnez la langue souhaitée en appuyant sur le bouton **▲** ou **▼**. Appuyez sur le bouton **ENTER**  pour confirmer votre choix.
3. Appuyez sur les boutons **◀** ou **▶** pour sélectionner "Enr. démo" ou "Util. domicile", puis sur le bouton **ENTER** .
  - Nous vous recommandons de régler le téléviseur sur le mode "Util. domicile" pour une meilleure qualité d'image dans votre environnement personnel.
  - Le mode "Enr. démo" n'est prévu que pour un usage en magasins.
  - Si l'unité est accidentellement définie sur le mode "Enr. démo" et que vous souhaitez revenir au mode "Util. domicile" (Standard): Appuyez sur le bouton Volume du téléviseur. Lorsque l'OSD du volume s'affiche, appuyez pendant 5 secondes sur le bouton **MENU** du téléviseur.
4. Le message "Vérifier l'entrée de l'antenne." s'affiche et la mention "OK" est alors sélectionnée. Appuyez sur le bouton **ENTER** .
  - Veuillez vérifier que le câble de l'antenne est correctement branché.
5. Sélectionnez le pays souhaité en appuyant sur le bouton **▲** ou **▼**. Appuyez sur le bouton **ENTER**  pour confirmer votre choix.
6. Le menu "Mémorisation Auto" s'affiche et l'option "Démarrer" est sélectionnée. Appuyez sur le bouton **ENTER** .
  - La recherche de canaux démarrera et se terminera automatiquement.
  - Une fois que tous les canaux disponibles sont mémorisés, le menu "Réglage Horloge" s'affiche.
  - Appuyez sur le bouton **ENTER**  à tout moment pour interrompre la mémorisation.
7. Appuyez sur le bouton **ENTER** .
  - Sélectionnez "Mois", "Date", "Année", "Heure" ou "Minute" en appuyant sur le bouton **◀** ou **▶**.
  - Sélectionnez les "Mois", "Date", "Année", "Heure" ou "Minute" en appuyant sur le bouton **▲** ou **▼**.
  - Vous pouvez également définir les paramètres "Mois", "Date", "Année", "Heure" et "Minute" à l'aide du pavé numérique de la télécommande.
8. Appuyez sur le bouton **ENTER**  pour confirmer votre réglage. Le message "Profitez de votre visionnage" s'affiche. Lorsque vous avez terminé, appuyez sur le bouton **ENTER** .
  - Même sans pression sur le bouton **ENTER** , le message disparaît automatiquement après quelques secondes.



◆ **Langue** : Sélectionnez votre langue.

◆ **Pays** : Sélectionnez votre pays.

◆ **Mémorisation Auto** : Balaie et mémorise automatiquement tous les canaux disponibles dans votre zone.

◆ **Réglage Horloge** : Pour régler l'heure actuelle du téléviseur.



### Si vous souhaitez réinitialiser cette fonction...

1. Appuyez sur le bouton **MENU** pour afficher le menu.  
Appuyez sur le bouton ▲ ou ▼ pour sélectionner "Configuration"  
puis appuyez sur le bouton **ENTER**.
2. Appuyez de nouveau sur le bouton **ENTER** pour sélectionner le mode "Plug & Play".  
Pour plus d'informations concernant le réglage des options, reportez-vous à la page 10.
  - La fonction "Plug & Play" est uniquement disponible en mode TV.



## Mémorisation automatique des canaux

Vous pouvez chercher les plages de fréquence disponibles par balayage (leur disponibilité dépend de votre pays).

Il est possible que les numéros de programme attribués automatiquement ne correspondent pas aux numéros de programme souhaités ou réels. Vous pouvez toutefois trier les numéros manuellement et supprimer les canaux que vous ne souhaitez pas regarder.

1. Appuyez sur le bouton **MENU** pour afficher le menu.  
Appuyez sur les boutons ▲ ou ▼ pour sélectionner "Canal" puis appuyez sur le bouton **ENTER**.
2. Appuyez sur le bouton **ENTER** pour sélectionner "Pays".
3. Sélectionnez le pays approprié en appuyant sur les boutons ▲ ou ▼.  
Appuyez sur le bouton **ENTER** pour confirmer votre choix.
4. Appuyez sur les boutons ▲ ou ▼ pour sélectionner "Mémorisation Auto" puis appuyez sur le bouton **ENTER**.
5. Appuyez sur le bouton **ENTER**.
  - Le téléviseur commence à mémoriser tous les canaux disponibles.
  - Appuyez sur le bouton **ENTER** à tout moment pour interrompre le processus de mémorisation et retourner au menu "Canal".
6. Une fois que tous les canaux disponibles sont mémorisés, le menu "Tri des canaux" s'affiche.  
(Reportez-vous aux pages 14)



## Mémorisation manuelle des canaux

Vous pouvez mémoriser les canaux de télévision, y compris ceux reçus via les réseaux câblés. Lors de la mémorisation manuelle des canaux, vous pouvez choisir :

- ♦ de mémoriser ou non chaque canal trouvé ;
- ♦ le numéro du programme qui vous servira à identifier chaque canal mémorisé.

1. Appuyez sur le bouton **MENU** pour afficher le menu. Appuyez sur le bouton **▲** ou **▼** pour sélectionner "Canal", puis appuyez sur le bouton **ENTER**.
2. Appuyez sur le bouton **▲** ou **▼** pour sélectionner "Mémorisation Manuelle", puis appuyez sur le bouton **ENTER**.
3. Sélectionnez l'option désirée en appuyant sur le bouton **▲** ou **▼**, puis appuyez sur le bouton **ENTER**.
4. Lorsque vous êtes satisfait du réglage, appuyez sur le bouton **ENTER**.
5. Appuyez sur le bouton **EXIT** pour quitter le menu.

- ♦ **Programme** (numéro de programme à attribuer à une chaîne)
  - Appuyez sur le bouton **▲** ou **▼** jusqu'à ce que vous trouviez le numéro correct.
  - > Vous pouvez également sélectionner le numéro de canal directement en appuyant sur le pavé numérique (0~9).
- ♦ **Système de Couleur: Auto./PAL/SECAM/NTSC4.43**
  - Appuyez sur le bouton **▲** ou **▼** pour sélectionner la norme de couleurs désirée.
- ♦ **Système Sonore: BG/DK//L**
  - Appuyez sur le bouton **▲** ou **▼** pour sélectionner la norme audio désirée.
- ♦ **Canal** (si vous connaissez le numéro de la chaîne à mémoriser)
  - Appuyez sur le bouton **▲** ou **▼** pour sélectionner **C** (canal hertzien) ou **S** (canal câblé).
  - Appuyez sur le bouton **►**, puis sur le bouton **▲** ou **▼** pour sélectionner le numéro de votre choix.
  - > Vous pouvez également sélectionner le numéro de canal directement en appuyant sur le pavé numérique (0~9).
  - > S'il n'y a aucun son ou si le son est anormal, re-sélectionnez la norme son désirée.
- ♦ **Recherche** (lorsque vous ne connaissez pas les numéros de chaîne)
  - Appuyez sur le bouton **▲** ou **▼** pour démarrer la recherche.
  - Le syntoniseur balaie la plage de fréquences jusqu'à ce que vous receviez la première chaîne ou la chaîne que vous avez sélectionnée à l'écran.
- ♦ **Mémoriser** (permet de mémoriser la chaîne et le numéro de programme correspondant)
  - Sélectionnez "OK" en appuyant sur le bouton **ENTER**.
- > **Mode Canal**
  - **P** (Mode Programme) : A la fin du réglage, des numéros de position compris entre P00 et P99 sont attribués aux stations de radiodiffusion de votre zone. Dans ce mode, vous pouvez sélectionner un canal en saisissant son numéro de position.
  - **C** (mode chaîne hertzienne) : dans ce mode, vous pouvez sélectionner un canal en saisissant le numéro attribué à chacune des stations de télédiffusion.
  - **S** (mode chaîne câblée) : dans ce mode, vous pouvez sélectionner un canal en saisissant le numéro attribué à chacun des canaux câblés.

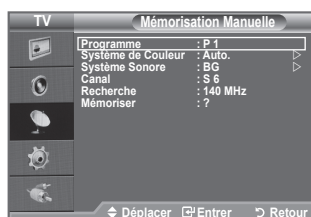

## Ajout/Verrouillage de canaux

A l'aide de la fonction **Gestionnaire de Chaînes**, vous pouvez aisément verrouiller ou ajouter des canaux.

- Appuyez sur le bouton **MENU** pour afficher le menu. Appuyez sur le bouton **▲** ou **▼** pour sélectionner "Canal", puis appuyez sur le bouton **ENTER**.
- Appuyez sur le bouton **▲** ou **▼** pour sélectionner "Gestionnaire de Chaînes", puis appuyez sur le bouton **ENTER**.

### ◆ Ajout de canaux

A l'aide de la fonction "Liste des chaînes", vous pouvez aisément ajouter des canaux.

- Sélectionnez "Liste des chaînes" en appuyant sur le bouton **ENTER**.
- Passez au champ (CH) en appuyant sur les boutons **▲/▼/◀/▶**, sélectionnez un canal à ajouter et appuyez sur le bouton **ENTER** pour l'ajouter.
  - Si vous appuyez à nouveau sur le bouton **ENTER**, le symbole (✓) à côté du canal disparaît et le canal n'est pas ajouté.
  - "**■**" est actif lorsque "Verrouillage Parental" est définie sur "Marche".

### ◆ Verrouillage de canaux

Cette fonction, qui bloque la vidéo et coupe le son, vous permet d'éviter toute utilisation non autorisée, par des enfants par exemple, qui pourraient visionner des programmes ne leur étant pas destinés.

- Appuyez sur le bouton **▲** ou **▼** pour sélectionner "Verrouillage Parental", puis appuyez sur le bouton **ENTER**.
- Sélectionnez "Marche" en appuyant sur le bouton **▲** ou **▼**, puis appuyez sur le bouton **ENTER**.
- Appuyez sur le bouton **▲** ou **▼** pour sélectionner "Liste des chaînes", puis appuyez sur le bouton **ENTER**.
- Passez au champ "**■**" en appuyant sur les boutons **▲/▼/◀/▶**, sélectionnez un canal à verrouiller et appuyez sur le bouton **ENTER** pour l'ajouter.
  - Si vous appuyez à nouveau sur le bouton **ENTER**, le symbole (✓) à côté du canal disparaît et le verrouillage du canal est annulé.
  - Un écran bleu s'affiche lorsque le verrouillage parental est activé.
- Appuyez sur le bouton **EXIT** pour quitter le menu.
  - Sélectionnez "Marche" ou "Arrêt" dans "Verrouillage Parental" pour que les canaux définis sur "**■**" soient actifs ou inactifs.

 Vous pouvez sélectionner ces options en appuyant sur le bouton **CH LIST** de votre télécommande.

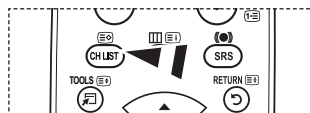
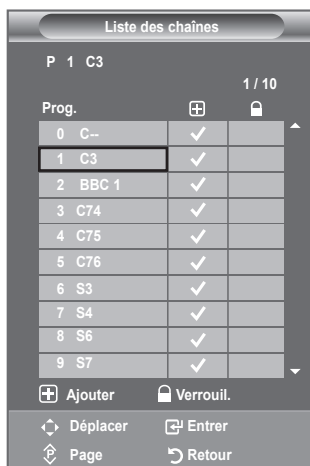

## Organisation des canaux mémorisés

Cette opération vous permet de changer les numéros de programme des canaux mémorisés.

Cette opération peut s'avérer nécessaire après l'utilisation de la mémorisation automatique.

- Appuyez sur le bouton **MENU** pour afficher le menu.  
Appuyez sur le bouton **▲** ou **▼** pour sélectionner "Canal" puis appuyez sur le bouton **ENTER**.
- Appuyez sur le bouton **▲** ou **▼** pour sélectionner "Tri des canaux" puis appuyez sur le bouton **ENTER**.
- Sélectionnez le numéro de canal que vous souhaitez modifier en appuyant à plusieurs reprises sur le bouton **▲** ou **▼**. Appuyez sur le bouton **ENTER**.
  - Le numéro du canal sélectionné et le nom passent au côté droit.
- Appuyez sur le bouton **▲** ou **▼** pour passer à la position que vous souhaitez modifier puis appuyez sur le bouton **ENTER**.
  - Le canal sélectionné se substitue à celui associé précédemment au numéro choisi.
- Répétez les étapes **3** à **4** pour enregistrer un autre canal.
- Appuyez sur le bouton **EXIT** pour quitter le menu.



## Attribution de noms aux canaux

Les noms de canaux sont attribués automatiquement lorsque des informations sur les canaux sont diffusées. Ces noms peuvent être modifiés, ce qui vous permet d'attribuer ceux de votre choix.

- Appuyez sur le bouton **MENU** pour afficher le menu.  
Appuyez sur le bouton **▲** ou **▼** pour sélectionner "Nom station" puis appuyez sur le bouton **ENTER**.
- Appuyez sur le bouton **▲** ou **▼** pour sélectionner "Nom station" puis appuyez sur le bouton **ENTER**.
- Si nécessaire, sélectionnez le canal auquel vous souhaitez attribuer un nouveau nom en appuyant sur le bouton **▲** ou **▼**. Appuyez sur le bouton **ENTER**.
  - La barre de sélection s'affiche autour de la case du nom.

Pour...	Alors...
Sélectionner une lettre, un nombre ou un symbole	Appuyez sur le bouton <b>▲</b> ou <b>▼</b>
Passer à la lettre suivante	Appuyez sur le bouton <b>▶</b>
Revenir à la lettre précédente	Appuyez sur le bouton <b>◀</b>
Confirmer le nom	Appuyez sur le bouton <b>ENTER</b> .

➤ Les caractères suivants sont disponibles : Les lettres de l'alphabet (A-Z) / les nombres (0-9) / les caractères spéciaux (+, -, \*, /, espace)

- Répétez les étapes **3** à **4** pour chaque canal auquel attribuer un nouveau nom.
- Appuyez sur le bouton **EXIT** pour quitter le menu.



## Réception des canaux grâce à la syntonisation fine

Utilisez la syntonisation précise pour régler manuellement un canal spécifique en vue d'une réception optimale.

1. Utilisez le pavé numérique pour sélectionner directement le canal à régler.
2. Appuyez sur le bouton **MENU** pour afficher le menu. Appuyez sur le bouton ▲ ou ▼ pour sélectionner "Canal" puis appuyez sur le bouton **ENTER**.
3. Appuyez sur le bouton ▲ ou ▼ pour sélectionner "Réglage fin" puis appuyez sur le bouton **ENTER**.
4. Appuyez sur le bouton ◀ ou ▶ pour effectuer une syntonisation précise. Appuyez sur le bouton **ENTER**.
5. Appuyez sur le bouton **EXIT** pour quitter le menu.
  - Les canaux réglés et mémorisés sont repérés par un astérisque "\*" placé à droite de leur numéro dans la bannière des canaux. Le numéro du canal devient rouge.
  - Pour réinitialiser le réglage, sélectionnez "Réinitialiser" à l'aide du bouton ▲ ou ▼, puis appuyez sur le bouton **ENTER**.



## Changement de la norme Image

Vous pouvez sélectionner le type d'image qui correspond le mieux à vos exigences d'affichage.

1. Appuyez sur le bouton **MENU** pour afficher le menu.  
Appuyez sur le bouton **ENTER** pour sélectionner "Image".
2. Appuyez de nouveau sur le bouton **ENTER** pour sélectionner "Mode".
3. Appuyez sur le bouton **▲** ou **▼** pour sélectionner l'effet d'image souhaité. Appuyez sur le bouton **ENTER**.
4. Appuyez sur le bouton **EXIT** pour quitter le menu.

- ◆ **Dynamique** : Sélectionnez l'image pour un affichage haute définition dans une pièce claire.
- ◆ **Standard** : Sélectionnez l'image pour un affichage optimal dans un environnement normal.
- ◆ **Cinéma** : Sélectionnez l'image pour un affichage agréable dans une pièce sombre.

➤ Le mode Image doit être réglé séparément pour chaque source d'entrée.

📄 Vous pouvez également appuyer sur le bouton **P.MODE** de la télécommande pour sélectionner un des paramètres d'image.

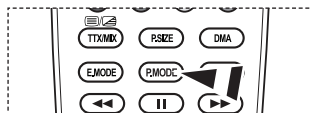
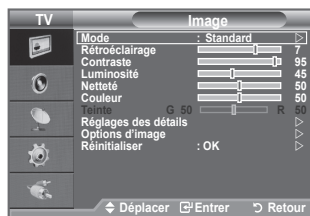

### Réglage simple

1. Appuyez sur le bouton **TOOLS** de la télécommande.
2. Appuyez sur le bouton **▲** ou **▼** pour sélectionner "Mode Image".
3. Appuyez sur le bouton **◀** ou **▶** pour sélectionner l'option de votre choix.
4. Appuyez sur le bouton **EXIT** ou **TOOLS** pour quitter le menu.

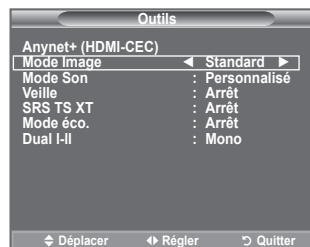

## Réglage de l'image personnalisée

Votre téléviseur dispose de plusieurs réglages qui vous permettent de contrôler la qualité de l'image.

1. Pour sélectionner l'effet d'image requis, suivez les instructions 1 à 3 du chapitre "Changement de la norme Image". (à la page 16.)
2. Appuyez sur le bouton ▲ ou ▼ pour sélectionner un élément spécifique. Appuyez sur le bouton ENTER.
3. Appuyez sur le bouton ◀ ou ▶ pour augmenter ou diminuer la valeur d'un élément spécifique.  
Appuyez sur le bouton ENTER.
4. Appuyez sur le bouton EXIT pour quitter le menu.



♦ **Rétroéclairage** : Permet de régler la luminosité de l'écran en réglant la luminosité du rétroéclairage LCD. (0~10)

♦ **Contraste** : Permet de régler la luminosité et les ombres entre les objets et l'arrière plan.

♦ **Luminosité** : Règle la luminosité de l'écran.

♦ **Netteté** : Permet de régler les contours de l'objet pour les rendre plus nets ou plus ternes.

♦ **Couleur** : Permet de régler les couleurs, les éclaircit ou les assombrit.

♦ **Teinte** : Permet d'ajuster la couleur des objets, de les rendre plus rouges ou verts pour un air plus naturel.

- Les valeurs réglées sont mémorisées en fonction du mode Image sélectionné.
- En mode PC, vous ne pouvez modifier que les options "Rétroéclairage", "Contraste" et "Luminosité". (26, 32, 37 pouces)  
En mode PC, vous ne pouvez modifier que les options "Contraste" et "Luminosité". (40pouces)
- En mode TV, Ext., AV et S-Vidéo du système PAL, vous ne pouvez pas utiliser la fonction "Teinte".
- Vous pouvez réinitialiser la valeur par défaut des paramètres d'image en sélectionnant "Réinitialiser". (Voir "Réinitialisation des paramètres d'image à leur valeur par défaut" à la page 18)

## Réglages des détails de l'image

Vous pouvez sélectionner la nuance de couleur la plus agréable au regard.

1. Appuyez sur le bouton MENU pour afficher le menu.  
Appuyez sur le bouton ENTER pour sélectionner "Image".
2. Appuyez sur le bouton ENTER pour sélectionner "Mode".  
Appuyez sur le bouton ▲ ou ▼ pour sélectionner "Standard" ou "Cinéma", puis appuyez sur le bouton ENTER.
3. Appuyez sur le bouton ▲ ou ▼ pour sélectionner "Réglages des détails" puis appuyez sur le bouton ENTER.
4. Sélectionnez l'option requise en appuyant sur le bouton ▲ ou ▼ puis appuyez sur le bouton ENTER.
5. Lorsque vous êtes satisfait de la configuration, appuyez sur le bouton ENTER.
6. Appuyez sur le bouton EXIT pour quitter le menu.
  - La fonction "Réglage des détails" est disponible en mode "Standard" ou "Cinéma".
  - En mode PC, vous ne pouvez modifier que les options "Contraste Dynam.", "Gamma" et "Balance blancs" dans le menu "Réglages des détails".

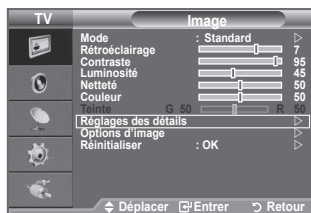

- ◆ **Réglage des noirs : Arrêt/Bas/Moyen/Elevé**  
Vous pouvez directement sélectionner le niveau de noir sur l'écran pour régler la profondeur de l'écran.
- ◆ **Contraste Dynam. : Arrêt/Bas/Moyen/Elevé**  
Vous pouvez régler le contraste de l'écran pour obtenir un contraste optimal.
- ◆ **Gamma : -3~ +3**  
Vous pouvez régler l'intensité des couleurs primaires (rouge, vert, bleu).  
Appuyez sur le bouton ◀ ou ▶ pour obtenir le réglage qui convient.
- ◆ **Espace de couleur: Auto./Natif/Personnalisé**  
L'espace de couleur est une matrice de couleurs composée de rouge, de vert et de bleu.  
Sélectionnez votre espace de couleur préféré et appréciez la couleur la plus naturelle.

- ◆ **Auto.:** La commande Auto de Espace couleur permet d'obtenir automatiquement les tons les plus naturels en fonction des sources de programme.
- ◆ **Natif:** La commande Standard de Espace couleur offre des tons riches.
- ◆ **Personnalisé:** Règle la gamme des couleurs selon la préférence.

### ➤ **Personnalisation de l'espace de couleur**

#### **Couleur: Rouge/Vert/Bleu/jaune/Cyan/Magenta**

Permet de régler la gamme de couleurs en fonction de vos préférences

"Couleur" est disponible lorsque l'option "Espace de couleur" est définie sur "Personnalisé".  
Appuyez sur le bouton ▲ ou ▼ pour sélectionner "Rouge", "Vert", "Bleu", "jaune", "Cyan" ou "Magenta". Appuyez sur le bouton ENTER.

**Rouge/Vert/Bleu :** Dans "Couleur", vous pouvez régler les valeurs RVB pour la couleur sélectionnée.

Appuyez sur le bouton ▲ ou ▼ pour sélectionner la couleur "Rouge", "Vert" ou "Bleu" afin de la modifier. Appuyez sur le bouton ENTER.

Appuyez sur le bouton ◀ ou ▶ pour réduire ou augmenter la valeur d'un élément spécifique.

Appuyez sur le bouton ENTER.

**Réinitialiser :** rétablit les valeurs par défaut de l'espace de couleur.

- ◆ **Balance blancs : Aj. Rouge/Aj. Vert/Aj. Bleu/Regl. Rouge/Regl. vert/Regl. bleu/Réinitialiser**

Vous pouvez régler la température des couleurs pour que celles-ci soient plus naturelles.

**Aj. Rouge/Aj. Vert/Aj. Bleu/Regl. Rouge/Regl. vert/Regl. bleu :** La modification des valeurs de réglage permet d'actualiser l'écran que vous venez de retoucher.

Sélectionnez l'option de votre choix en appuyant sur le bouton ▲ ou ▼ puis appuyez sur le bouton ENTER.

Appuyez sur le bouton ◀ ou ▶ pour obtenir le réglage qui convient.

**Réinitialiser :** La balance des blancs réglée précédemment est ramenée à sa valeur par défaut.

- ◆ **Carnation: -15~ +15**

Vous pouvez accentuer le "Carnation" de l'image.

Appuyez sur le bouton ◀ ou ▶ pour obtenir le réglage qui convient.

La modification des valeurs de réglage permet d'actualiser l'écran que vous venez de retoucher.

- ◆ **Amélioration bords : Arrêt/Marche**

Vous pouvez faire ressortir la bordure des objets sur l'image.

## Reinitialisation des paramètres d'image à leur valeur par défaut.

Vous pouvez réinitialiser la valeur par défaut des paramètres d'image.

1. Pour sélectionner l'effet d'image souhaité, suivez les instructions 1 à 3 du chapitre "Changement de la norme Image" à la page 16.
2. Appuyez sur le bouton ▲ ou ▼ pour sélectionner "Réinitialiser" puis appuyez sur le bouton ENTER.
3. Appuyez sur le bouton ▲ ou ▼ pour sélectionner "OK" ou "Annuler". Appuyez sur le bouton ENTER.
4. Appuyez sur le bouton EXIT pour quitter le menu.

➤ La fonction "Réinitialiser" est configurée pour tous les modes d'image.

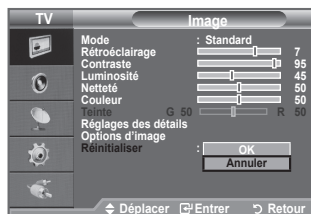



## Configuration de l'option Image

- Appuyez sur le bouton **MENU** pour afficher le menu.  
Appuyez sur le bouton **ENTER** pour sélectionner "Image".
- Appuyez sur le bouton **▲** ou **▼** pour sélectionner "Options d'image" puis appuyez sur le bouton **ENTER**.
- Sélectionnez l'option requise en appuyant sur le bouton **▲** ou **▼** puis appuyez sur le bouton **ENTER**.
- Lorsque vous êtes satisfait de la configuration, appuyez sur le bouton **ENTER**.
- Appuyez sur le bouton **EXIT** pour quitter le menu.
  - En mode PC, vous ne pouvez modifier que les options "Nuance Coul." et "Taille" dans le menu "Options d'image".

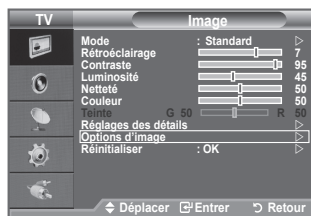

### ◆ Nuance Coul.: Froide2/Froide1/Normal/Chaude1/Chaude2

Vous pouvez sélectionner la nuance de couleur la plus agréable au regard.

- Les valeurs réglées sont mémorisées en fonction du mode Image sélectionné.
- "Chaude1" ou "Chaude2" est activé uniquement lorsque le mode d'image est défini sur "Cinéma".

### ◆ Taille: 16/9 auto/16:9/Zoom large/Zoom/4:3/Scan uniquement

Vous pouvez sélectionner la taille d'image qui correspond le mieux à vos besoins d'affichage.

- ◆ **16/9 auto** : Règle automatiquement la taille de l'image au format "16:9".
- ◆ **16:9** : Règle la taille de l'image sur 16:9 de façon appropriée pour les DVD ou la diffusion au format cinéma.
- ◆ **Zoom large** : Donnez à l'image une taille supérieure à 4:3.
- ◆ **Zoom** : Agrandit l'image en 16:9 (dans la direction verticale) pour l'adapter à la taille de l'écran.
- ◆ **4:3** : C'est le paramètre par défaut pour un film cinéma ou de la diffusion normale.
- ◆ **Scan uniquement** : Utilisez la fonction pour voir l'intégralité de l'image sans coupure lors de les signaux HDMI (720p/1080i) ou Composant (1080i) sont entrés.



- La fonction "16/9 auto" est uniquement disponible en mode "TV", "Ext1", "Ext2", "AV" et "S-Vidéo".
- En mode PC, seuls les modes "16:9" et "4:3" peuvent être sélectionnés.
- Vous pouvez effectuer des réglages pour chaque appareil externe connecté à une entrée du téléviseur et les enregistrer.
- Une rémanence temporaire peut se produire lorsque vous affichez une image statique pendant une ou deux heures sur l'écran du téléviseur.
- Lorsque le mode Double (□, □) a été défini sur PIP, le paramètre Picture Size (Taille de l'image) ne peut pas être réglé.
- **Zoom large**: Déplacez l'image vers le haut ou vers le bas à l'aide du bouton **▲** ou **▼** après avoir sélectionné en appuyant sur le bouton **▶** ou **ENTER**.
- **Zoom**: Sélectionnez en appuyant sur le bouton **◀** ou **▶**. Utilisez le bouton **▲** ou **▼** pour déplacer l'image en haut et en bas. Après avoir sélectionné , utilisez le bouton **▲** ou **▼** pour agrandir ou réduire la hauteur de l'image.
- **Après avoir sélectionné l'option "Scan uniquement" en mode HDMI (1080i) ou Composant (1080i)**: Sélectionnez à l'aide du bouton **◀** ou **▶**. Utilisez le bouton **▲**, **▼**, **◀** ou **▶** pour déplacer l'image.  
**Réinitialiser**: appuyez sur le bouton **◀** ou **▶** pour sélectionner "Réinitialiser", puis sur le bouton **ENTER**. Vous pouvez initialiser le réglage.

Vous pouvez sélectionner ces options simplement en appuyant sur le bouton **P.SIZE** de votre télécommande.

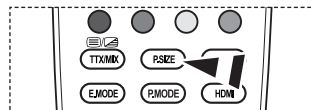

◆ **Mode écran: 16:9/Zoom large/Zoom/4:3**

Lorsque vous fixez la taille de l'image à 16/9 auto sur un téléviseur 16:9, vous pouvez déterminer la taille selon laquelle vous voulez afficher une image 4:3 WSS (service d'écran large) ou rien. Chaque pays européen emploie une taille d'image ; cette fonction permet aux utilisateurs de sélectionner la leur.

- ◆ **16:9:** Pour régler l'image en mode 16:9 large.
- ◆ **Zoom large:** Donnez à l'image une taille supérieure à 4:3.
- ◆ **Zoom:** Agrandit la taille de l'image sur l'écran dans le sens vertical.
- ◆ **4:3:** Règle l'image en mode Normal, c'est-à-dire en 4:3.

- Cette fonction est uniquement disponible en mode "16/9 auto".
- Cette fonction n'est pas disponible en mode "PC", "Composant" ou "HDMI".

◆ **NR numérique: Arrêt/Bas/Moyen/Elevé/Auto.**

Si le signal de radiodiffusion reçu est faible, vous pouvez activer la fonction Digital Noise Reduction pour favoriser la réduction d'images fantômes ou statiques qui peuvent apparaître à l'écran.

- Lorsque le signal est faible, sélectionnez une autre option jusqu'à obtention de la meilleure image possible.

◆ **DNiE: Arrêt/ Démo/Marche**

Pour offrir une grande qualité d'image, ce téléviseur est doté de la fonction DNiE. Si vous activez l'option DNiE, la fonction DNiE sera activée à l'écran. Lorsque vous activez le mode Démo de la fonction DNiE, une image normale et une image avec la fonction DNiE appliquée s'affichent à l'écran à des fins de démonstration. Cette fonction vous permet de constater la différence de qualité d'affichage.

- DNiE™ (Digital Natural Image engine - Moteur d'images numériques d'aspect naturel) **DNiE™**  
Cette fonction vous apporte une image plus détaillée tout en permettant une réduction de bruit 3D et une amélioration des détails, des contrastes et des blancs. Le nouvel algorithme de compensation d'images vous offre une image plus lumineuse, plus claire et plus détaillée. La technologie DNiE™ adaptera tous les signaux à votre vue, quels qu'ils soient.
- "DNiE" n'est disponible qu'en mode "Dynamique".

◆ **Niveau noir HDMI: Normal/Bas**

Vous pouvez choisir le niveau de noir sur l'écran pour régler la profondeur de l'écran.

- Cette fonction n'est active que lorsque l'entrée externe se connecte à HDMI (signaux RVB).

◆ **Mode bleu uniquement: Arrêt/Marche**

Cette fonction est destinée aux spécialistes de mesure des appareils AV. Cette fonction affiche le signal bleu en supprimant simplement les signaux rouge et vert du signal vidéo, de manière à fournir un effet Filtre bleu utilisé pour régler la couleur et la teinte de l'équipement vidéo, tel que des lecteurs de DVD, systèmes de cinéma à domicile, etc.

Cette fonction permet de régler la couleur et la teinte sur des valeurs appropriées au niveau de signal de chaque dispositif vidéo à l'aide des modèles de barres de couleurs Rouge/Vert/Bleu/Cyan/Magenta/Jaune, sans utiliser de filtre bleu supplémentaire.

- L'option "Mode bleu uniquement" n'est disponible que si le mode Image est défini sur "Cinéma" ou "Standard".

# Affichage Picture In Picture (PIP)

Vous pouvez afficher une image secondaire dans l'image principale du programme télévisé ou de l'entrée vidéo. De cette manière, vous pouvez regarder ou surveiller le programme télévisé ou l'entrée vidéo depuis n'importe quel équipement branché tout en regardant l'image principale.

1. Appuyez sur le bouton **MENU** pour afficher le menu. Appuyez sur le bouton ▲ ou ▼ pour sélectionner "Configuration" puis appuyez sur le bouton **ENTER**.
  2. Appuyez sur le bouton ▲ ou ▼ pour sélectionner "PIP" puis appuyez sur le bouton **ENTER**.
  3. Sélectionnez l'option désirée en appuyant sur le bouton ▲ ou ▼, puis appuyez sur le bouton **ENTER**.
  4. Lorsque vous êtes satisfait du réglage, appuyez sur le bouton **ENTER**.
  5. Appuyez sur le bouton **EXIT** pour quitter le menu.
- Il est possible que l'image dans la fenêtre PIP devienne légèrement moins naturelle lorsque vous utilisez



## Réglage simple

1. Appuyez sur le bouton **TOOLS** de la télécommande.
2. Appuyez sur le bouton ▲ ou ▼ pour sélectionner "PIP", puis appuyez sur le bouton **ENTER**.
3. Appuyez sur le bouton ▲ ou ▼ pour sélectionner un élément spécifique.
4. Appuyez sur le bouton ◀ ou ▶ pour sélectionner l'option de votre choix.
5. Appuyez sur le bouton **EXIT** ou **TOOLS** pour quitter le menu.

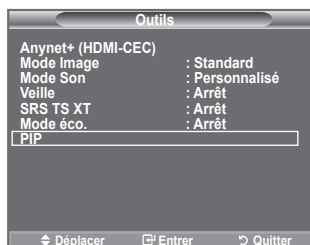

### ◆ PIP: Marche/Arrêt

Vous pouvez activer ou désactiver la fonction PIP.

Image principale	Image secondaire
Composant	TV, Ext.1, Ext.2, AV
HDMI 1, 2, 3	TV, Ext.1, Ext.2, AV
PC	TV, Ext.1, Ext.2, AV

### ◆ Source

Vous pouvez sélectionner la source de l'image secondaire.

### ◆ Taille: [ ] / [ ] / [ ]

Vous pouvez sélectionner la taille de l'image secondaire.

➤ Si l'image principale est en mode "HDMI", l'option "Taille" est disponible.

### ◆ Position: [ ] / [ ] / [ ] / [ ]

Vous pouvez sélectionner la position de l'image secondaire.

➤ En mode Double ( [ ] , [ ] ), l'option "Position" ne peut pas être sélectionnée.

### ◆ Programme:

Vous ne pouvez sélectionner une chaîne de l'image secondaire que si la "Source" est définie sur "TV".

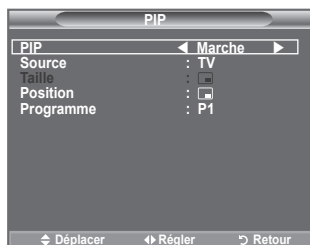

## Fonctions audio

1. Appuyez sur le bouton **MENU** pour afficher le menu. Appuyez sur le bouton ▲ ou ▼ pour sélectionner "Son", puis appuyez sur le bouton **ENTER**.
2. Sélectionnez l'option désirée en appuyant sur le bouton ▲ ou ▼, puis appuyez sur le bouton **ENTER**.
3. Lorsque vous êtes satisfait du réglage, appuyez sur le bouton **ENTER**.
4. Appuyez sur le bouton **EXIT** pour quitter le menu.

### ◆ Mode: Standard/Musique/Cinéma/Parole/Personnalisé

Vous pouvez sélectionner le type d'effet sonore souhaité lorsque vous regardez un programme donné.

#### Réglage simple

1. Appuyez sur le bouton **TOOLS** de la télécommande.
2. Appuyez sur le bouton ▲ ou ▼ pour sélectionner "Mode Son".
3. Appuyez sur le bouton ◀ ou ▶ pour sélectionner le mode de son souhaité.
4. Appuyez sur le bouton **EXIT** ou **TOOLS** pour quitter le menu.

### ◆ Egaliseur: Balance/100Hz/300Hz/1kHz/3kHz/10kHz

Le téléviseur dispose de plusieurs paramètres qui vous permettent de régler la qualité du son.

- Si vous modifiez de quelque façon que ce soit ces paramètres, le mode de son bascule automatiquement sur "Personnalisé".

### ◆ SRS TS XT: Arrêt/Marche

Le TruSurround XT est une technologie SRS brevetée qui remédie au problème de la lecture du contenu d'un disque multicanal 5,1 sur deux haut-parleurs. Le TruSurround produit un son surround virtuel fascinant au moyen de n'importe quel système de lecture à deux haut-parleurs, dont les haut-parleurs internes du téléviseur. Il s'adapte parfaitement à tous les formats multicanaux.

- Vous pouvez également paramétrer ces options en appuyant sur la touche **SRS** de la télécommande.

#### Réglage simple

1. Appuyez sur le bouton **TOOLS** de la télécommande.
2. Appuyez sur le bouton ▲ ou ▼ pour sélectionner "SRS TS XT".
3. Appuyez sur le bouton ◀ ou ▶ pour sélectionner "Arrêt" ou "Marche".
4. Appuyez sur le bouton **EXIT** ou **TOOLS** pour quitter le menu.

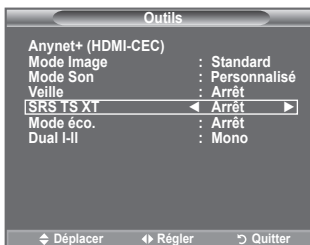
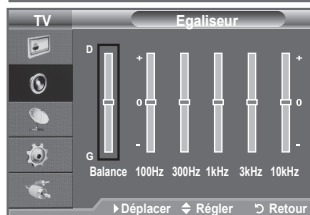
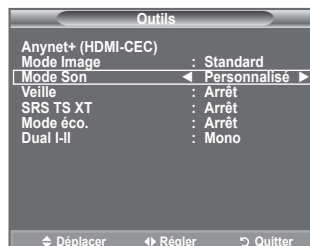

TruSurround XT, SRS et le symbole  sont des marques déposées de SRS Labs, Inc. La technologie TruSurround XT est protégée par la licence de SRS Labs, Inc.

#### ◆ **Volume auto: Arrêt/Marche**

Chaque station d'émission possède ses propres conditions de signal et il n'est donc pas facile de régler le volume chaque fois que vous changez de chaîne. Cette fonction vous permet de régler automatiquement le volume du canal désiré en réduisant la puissance sonore lorsque le signal de modulation est élevé ou en augmentant la puissance sonore lorsque le signal de modulation est faible.

#### ◆ **TV Speaker: Arrêt/Marche**

Pour entendre le son par l'intermédiaire de haut-parleurs séparés, désactivez l'amplificateur interne.

- Les boutons ◀ +, ▶ - et **MUTE** ne fonctionnent pas lorsque le paramètre "TV Speaker" est défini sur "Arrêt".
- Seule l'option "Sélection du son" (en mode PIP) est alors disponible dans le menu Sound.

#### ◆ **Sélection du son: Principal/Secondaire**

Lorsque la fonction PIP est activée, vous pouvez écouter le son accompagnant l'image secondaire.

- **Principal:** Pour écouter le son accompagnant l'image principale.
- **Secondaire:** Pour écouter le son accompagnant l'image secondaire.

## Sélection du mode Son

**Vous pouvez configurer le mode sonore dans le menu "Outils". Lorsque vous réglez cette option sur "Dual I-II", le mode sonore actuel est affiché à l'écran.**

1. Appuyez sur le bouton **TOOLS** de la télécommande.
2. Appuyez sur le bouton ▲ ou ▼ pour sélectionner "Dual I-II".
3. Appuyez sur le bouton ◀ ou ▶ pour sélectionner l'option de votre choix.
4. Appuyez sur le bouton **ENTER**.

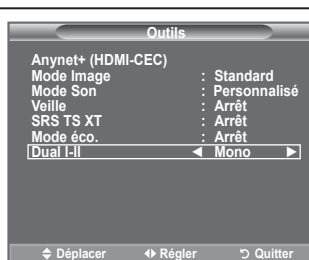

	Type Audio	DUAL 1/2	Par défaut
Stéréo A2	Mono	MONO	Changement automatique
	Stéréo	STEREO ↔ MONO	
	Dual	DUAL 1 ↔ DUAL 2	DUAL 1
NICAM Stéréo	Mono	MONO	Changement automatique
	Stéréo	MONO ↔ STEREO	
	Dual	MONO ↔ DUAL 1 DUAL 2 ↔	DUAL 1

- Si le signal stéréo est faible et qu'une permutation automatique se produit, passez alors en Mono.
- Cette fonction n'est activée qu'en son stéréo. Elle est désactivée en mode mono.
- Cette fonction est uniquement disponible en mode TV.

## Branchement du casque (vendu séparément)

**Vous pouvez brancher un casque à votre téléviseur, si vous souhaitez regarder un programme sur votre téléviseur sans déranger les autres personnes présentes dans la pièce.**

- Lorsque vous insérez la prise casque dans le port correspondant, vous pouvez utiliser uniquement les options "Volume auto" et "Sélection du son" (en mode PIP) du menu Sound.
- L'utilisation prolongée d'un casque à un niveau sonore élevé peut endommager l'ouïe.
- Aucun son n'est émis depuis les enceintes lorsque vous connectez le casque à l'appareil.
- Le volume du casque et celui du téléviseur sont réglés différemment.



## Réglage et affichage de l'heure actuelle

Vous pouvez régler l'horloge du téléviseur de telle sorte que l'heure actuelle s'affiche lorsque vous appuyez sur le bouton INFO. Vous devez également régler l'heure si vous souhaitez utiliser les minuteurs de mise sous/hors tension.

- Appuyez sur le bouton **MENU** pour afficher le menu.  
Appuyez sur le bouton ▲ ou ▼ pour sélectionner "Configuration" puis appuyez sur le bouton **ENTER**.
- Appuyez sur le bouton ▲ ou ▼ pour sélectionner "Horloge" puis appuyez sur le bouton **ENTER**.
- Appuyez sur le bouton **ENTER** pour sélectionner l'élément "Réglage Horloge".

Pour...	Appuyez sur...
Naviguer entre les "Mois", "Date", "Année", "Heure" ou "Minute"	Bouton ◀ ou ▶
Régler les "Mois", "Date", "Année", "Heure" ou "Minute"	Bouton ▲ ou ▼
Confirmer le paramètre	Bouton <b>ENTER</b> .

- Appuyez sur le bouton **EXIT** pour quitter le menu.
  - Si vous débranchez le cordon d'alimentation, vous devrez régler à nouveau l'horloge.
  - Vous pouvez également définir l'année, les mois, la date, les heures et les minutes en appuyant sur le pavé numérique de la télécommande.

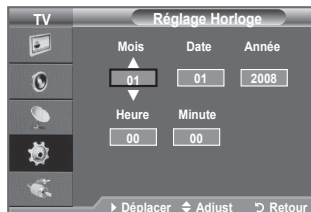

## Réglage du minuteur de mise en veille

Vous pouvez sélectionner une durée (entre 30 et 180 minutes) à l'issue de laquelle le téléviseur passe automatiquement en mode veille.

- Appuyez sur le bouton **MENU** pour afficher le menu.  
Appuyez sur le bouton ▲ ou ▼ pour sélectionner "Configuration" puis appuyez sur le bouton **ENTER**.
- Appuyez sur le bouton ▲ ou ▼ pour sélectionner "Horloge" puis appuyez sur le bouton **ENTER**.
- Appuyez sur le bouton ▲ ou ▼ pour sélectionner "Veille" puis appuyez sur le bouton **ENTER**.
- Appuyez à plusieurs reprises sur le bouton ▲ ou ▼ jusqu'à ce que l'heure souhaitée apparaisse (Arrêt, 30, 60, 90, 120, 150, 180). Appuyez sur le bouton **ENTER**.
- Appuyez sur le bouton **EXIT** pour quitter le menu.
  - Le téléviseur passe automatiquement en mode veille lorsque le minuteur atteint 0.



### Réglage simple

- Appuyez sur le bouton **TOOLS** de la télécommande.
- Appuyez sur le bouton ▲ ou ▼ pour sélectionner "Veille".
- Appuyez sur le bouton ◀ ou ▶ pour sélectionner les minutes.
- Appuyez sur le bouton **EXIT** ou **TOOLS** pour quitter le menu.

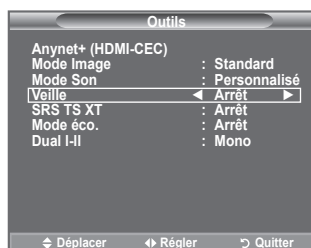

## Mises en marche et arrêt automatiques de votre téléviseur

1. Appuyez sur le bouton **MENU** pour afficher le menu.  
Appuyez sur le bouton ▲ ou ▼ pour sélectionner “Configuration” puis appuyez sur le bouton **ENTER**.
2. Appuyez sur le bouton ▲ ou ▼ pour sélectionner “Horloge” puis appuyez sur le bouton **ENTER**.
3. Appuyez sur le bouton ▲ ou ▼ pour sélectionner “Minuteur 1”, “Minuteur 2” ou “Minuteur 3” puis appuyez sur le bouton **ENTER**.

Trois réglages différents de la minuterie Marche/Arrêt peuvent être effectués.

➤ Vous devez préalablement régler l'horloge.

4. Appuyez sur le bouton ◀ ou ▶ pour sélectionner l'élément désiré ci-dessous.

Appuyez sur le bouton ▲ ou ▼ pour valider le réglage.

♦ **Période d'activation** : Sélectionnez les heures et les minutes ainsi que “Marche”/“Arrêt”. (Pour activer le minuteur selon les réglages définis, choisissez “Marche”.)

♦ **Période de désactivation** : Sélectionnez les heures et les minutes ainsi que “Marche”/“Arrêt”. (Pour activer le minuteur selon les réglages définis, choisissez “Marche”.)

♦ **Répétition** : Choisissez “Une fois”, “Tous les jours”, “Lun - Ven”, “Lun - Sam” ou “Sam - Dim”.

♦ **Volume** : Sélectionnez le niveau du volume désiré lorsque le téléviseur s'allume.

➤ Vous pouvez régler les heures et les minutes directement à l'aide du pavé numérique de la télécommande.

➤ **Mise hors tension automatique**

Lorsque vous réglez la minuterie sur “Marche”, le téléviseur s'éteint si aucune commande n'est activée dans les 3 heures qui suivent sa mise sous tension par la minuterie. Cette fonction est disponible uniquement lorsque la minuterie est définie sur “Marche”; elle permet d'éviter toute surchauffe occasionnée par une utilisation prolongée du téléviseur.

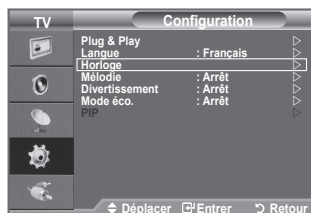

## Choix de la langue

Lorsque vous utilisez le téléviseur/moniteur pour la première fois, vous devez sélectionner la langue utilisée pour afficher les menus et les indications.

1. Appuyez sur le bouton **MENU** pour afficher le menu à l'écran.  
Appuyez sur le bouton ▲ ou ▼ pour sélectionner “Configuration” puis appuyez sur le bouton **ENTER**.
2. Appuyez sur le bouton ▲ ou ▼ pour sélectionner “Langue” puis appuyez sur le bouton **ENTER**.
3. Sélectionnez la langue souhaitée en appuyant de façon répétée sur le bouton ▲ ou ▼. Appuyez sur le bouton **ENTER**.
4. Appuyez sur le bouton **EXIT** pour quitter le menu.



## Mélodie / Divertissement / Mode éco.

1. Appuyez sur le bouton **MENU** pour afficher le menu. Appuyez sur le bouton **▲** ou **▼** pour sélectionner "Configuration", puis appuyez sur le bouton **ENTER**.
2. Sélectionnez l'option désirée en appuyant sur le bouton **▲** ou **▼**, puis appuyez sur le bouton **ENTER**.
3. Lorsque vous êtes satisfait du réglage, appuyez sur le bouton **ENTER**.
4. Appuyez sur le bouton **EXIT** pour quitter le menu.

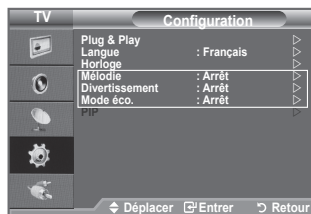

### ◆ **Mélodie: Arrêt/Bas/Moyen/Elevé**

La mélodie de mise sous/hors tension du téléviseur peut être ajustée.

- **Aucune mélodie n'est lue dans les cas suivants :**
  - Aucun son n'est émis par le téléviseur car le bouton **MUTE** a été enfoncé.
  - Aucun son n'est émis par le téléviseur car le bouton **⊖** (Volume) a été enfoncé.
  - Lorsque la commande Mise en veille met le téléviseur hors tension.

### ◆ **Divertissement: Arrêt/Sports/Cinéma/Jeu**

Le mode "Divertissement" vous permet de sélectionner les valeurs d'affichage et de son optimales pour le sport, le cinéma et les jeux.

- **Arrêt:** désactive la fonction "Divertissement".
- **Sports:** fournit une qualité d'image et de son optimale pour le sport. Vous disposez ainsi d'une qualité sonore et visuelle saisissante.
- **Cinéma:** fournit une qualité d'image et de son optimale pour le cinéma. Vous pouvez profiter d'une image plus belle et d'un son encore meilleur.
- **Jeu:** fournit une qualité d'image et de son optimale pour les jeux. Ce mode accélère la vitesse de lecture lorsqu'une console de jeu est reliée au téléviseur.
- Si vous activez l'un des trois modes "Divertissement", les paramètres seront verrouillés empêchant toute modification. Si vous souhaitez régler les modes Image et Son, le mode "Divertissement" doit être désactivé.
- Les réglages du mode "Divertissement" sont enregistrés pour chaque source d'entrée.
- Si on règle l'un des trois modes "Divertissement" à Marche, la fonction "SRS TS XT" n'est pas disponible.

 Vous pouvez appuyer plusieurs fois sur le bouton **E.MODE** de la télécommande pour modifier le paramètre "Divertissement".

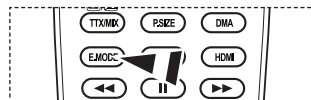



◆ **Mode éco.: Arrêt/Bas/Moyen/Elevé/ Auto.**

Cette fonction règle la luminosité en fonction des conditions d'éclairage.

- **Arrêt:** Désactive la fonction d'économie d'énergie.
- **Bas:** Met le téléviseur en mode d'économie d'énergie basse.
- **Moyen:** Met le téléviseur en mode d'économie d'énergie moyenne.
- **Elevé:** Met le téléviseur en mode d'économie d'énergie élevée.
- **Auto.:** Règle automatiquement la luminosité de l'écran du téléviseur en fonction de la scène.

**Réglage simple**

1. Appuyez sur le bouton **TOOLS** de la télécommande.
  2. Appuyez sur le bouton **▲** ou **▼** pour sélectionner "Mode éco."
  3. Appuyez sur le bouton **◀** ou **▶** pour sélectionner "Arrêt", "Bas", "Moyen", "Elevé" ou "Auto."
  4. Appuyez sur le bouton **EXIT** ou **TOOLS** pour quitter le menu.
- Cette fonction n'est pas disponible en mode "PC". (40 pouces)

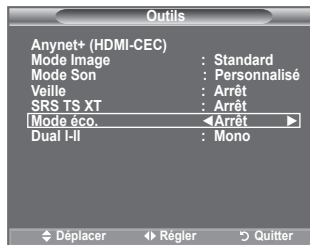

## Sélection de la source

**Vous pouvez sélectionner parmi les sources extérieures connectées aux prises d'entrée du téléviseur.**

1. Appuyez sur le bouton **MENU** pour afficher le menu. Appuyez sur le bouton **▲** ou **▼** pour sélectionner "Entrée" puis appuyez sur **ENTER**.
2. Appuyez à nouveau sur le bouton **ENTER** pour sélectionner "Liste Source".
  - Sources de signal disponibles: TV, Ext.1, Ext.2, AV, S-Vidéo, Composant, PC, HDMI1, HDMI2, HDMI3.
  - Vous ne pouvez sélectionner que les appareils externes connectés au téléviseur.
3. Sélectionnez l'option souhaitée en appuyant sur le bouton **▲** ou **▼**. Appuyez sur le bouton **ENTER**.



- 📖 Appuyez sur le bouton **SOURCE** de votre télécommande pour passer d'une source disponible à l'autre. Le Mode TV peut être sélectionné en appuyant sur le bouton **TV**, les boutons numériques (de 0 à 9) ou les boutons canal suivant/précédent **P** (▲/▼) de la télécommande.

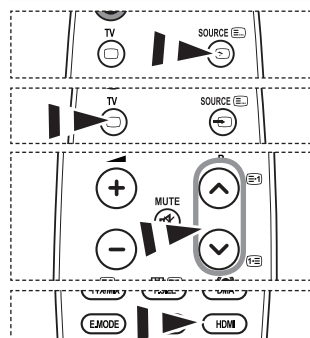

- 📖 Vous pouvez également regarder le mode HDMI en appuyant simplement sur le bouton **HDMI** de votre télécommande.

## Modification du nom de la source d'entrée

Nommez le périphérique connecté aux prises d'entrée pour rendre la sélection des sources d'entrée plus facile.

1. Appuyez sur le bouton **MENU** pour afficher le menu.  
Appuyez sur le bouton **ENTER** pour sélectionner "Entrée".
2. Appuyez sur le bouton **▲** ou **▼** pour sélectionner "Modif. Nom" puis appuyez sur le bouton **ENTER**.
3. Appuyez sur le bouton **▲** ou **▼** pour sélectionner le périphérique que vous souhaitez éditer. Appuyez sur le bouton **ENTER**.
4. Appuyez sur le bouton **▲** ou **▼** pour sélectionner le périphérique requis.  
Appuyez sur le bouton **ENTER**.
5. Appuyez sur le bouton **EXIT** pour quitter le menu.



## Configuration de votre logiciel PC (basée sur Windows XP)

Les paramètres d'affichage Windows indiqués ci-dessous sont ceux d'un ordinateur type. Les écrans réels de votre PC peuvent être différents, en fonction de votre propre version de Windows et de votre propre carte vidéo. Même si vos écrans réels apparaissent différents, les mêmes informations de base s'appliquent dans la plupart des cas. (Dans le cas contraire, contactez le fabricant de votre ordinateur ou votre revendeur Samsung.)

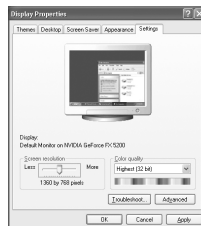

1. Cliquez sur " Panneau de configuration " dans le menu Démarrer de Windows.
2. Lorsque vous êtes sur l'écran du Panneau de configuration, cliquez sur "Apparence et thèmes" et une boîte de dialogue Propriétés de l'affichage apparaît.
3. Lorsque vous êtes sur l'écran du panneau de configuration, cliquez sur "Affichage" et une boîte de dialogue Propriétés de l'affichage apparaît.
4. 4 Allez sur l'onglet " Paramètres " dans la boîte de dialogue Propriétés de l'affichage. Réglage correct de la taille (résolution) Optimum- 1360 X 768  
S'il existe une option de fréquence verticale sur votre boîte de dialogue des paramètres d'affichage, la valeur correcte est " 60 " ou " 60Hz ". Sinon cliquez sur " OK " et quittez la boîte de dialogue.

## Modes d'affichage

La taille et la position de l'écran varient en fonction du type d'écran du PC et de sa résolution. Les résolutions du tableau sont recommandées.

### > D-Sub Entrée

Mode	Résolution	Horizontale Fréquence (kHz)	Verticale Fréquence (Hz)	Horloge pixels Fréquence (MHz)	Polarité synchronisée (H/V)
IBM	640x350	31,469	70,086	25,175	+/-
	720x400	31,469	70,087	28,322	-/+
VESA	640x480	31,469	59,940	25,175	-/-
	640x480	37,861	72,809	31,500	-/-
	640x480	37,500	75,000	31,500	-/-
	800x600	37,879	60,317	40,000	+/+
	800x600	48,077	72,188	50,000	+/+
	800x600	46,875	75,000	49,500	+/+
	1024x768	48,363	60,004	65,000	-/-
	1024x768	56,476	70,069	75,000	-/-
	1024x768	60,023	75,029	78,750	+/+
1360 x 768	47,712	60,015	85,500	+/+	

### > HDMI/DVI Entrée

Mode	Résolution	Horizontale Fréquence (kHz)	Verticale Fréquence (Hz)	Horloge pixels Fréquence (MHz)	Polarité synchronisée (H/V)
VESA	640x480	31,469	59,940	25,175	-/-
	800x600	37,879	60,317	40,000	+/+
	1024x768	48,363	60,004	65,000	-/-
	1360 x 768	47,712	60,015	85,500	+/+

- > Lorsque vous utilisez une connexion avec câble HDMI/DVI, vous devez utiliser la borne HDMI IN2.
- > Le mode interface n'est pas pris en charge.
- > Le téléviseur peut fonctionner de façon anormale si un format vidéo non standard est sélectionné.
- > Des modes séparés et composites sont pris en charge. SVSV n'est pas pris en charge.

# Configuration du téléviseur avec le PC

➤ Appuyez sur le bouton **SOURCE** pour sélectionner le mode PC.

1. Appuyez sur le bouton **MENU** pour afficher le menu.  
Appuyez à nouveau sur le bouton **ENTER** pour sélectionner "Image".
2. Sélectionnez l'option de votre choix en appuyant sur le bouton **▲** ou **▼**, puis appuyez sur le bouton **ENTER**.
3. Lorsque vous êtes satisfait de la configuration, appuyez sur le bouton **ENTER**.
4. Appuyez sur le bouton **EXIT** pour quitter le menu.



## ◆ Réglage Automatique

Le réglage automatique permet à l'écran PC affiché sur le téléviseur d'être ajusté automatiquement en fonction du signal vidéo PC. Les valeurs des options "Regl. Prec", "Regl. Base" et "Position" sont définies automatiquement.

### Réglage simple

1. Appuyez sur le bouton **TOOLS** de la télécommande.
2. Appuyez sur le bouton **▲** ou **▼** pour sélectionner "Auto adjustment", puis appuyez sur le bouton **ENTER**.

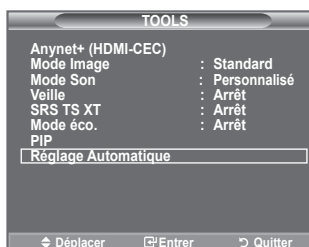
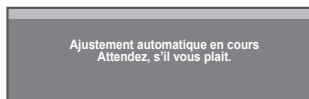

## ◆ Ecran:

### Regl. Base/Regl. Prec

Lorsque vous réglez la qualité de l'image, l'objectif est d'éliminer ou de réduire les parasites visuels. Si ces parasites ne sont pas éliminés uniquement avec une syntonisation fine (Réglage précis), réglez la fréquence du mieux que vous pouvez (Réglage de base), puis effectuez à nouveau une syntonisation plus fine. Une fois les parasites réduits, effectuez un nouveau réglage de l'image pour l'aligner au centre de l'écran.

Appuyez sur le bouton **▲** ou **▼** pour sélectionner "Regl. Base" ou "Regl. Prec", puis appuyez sur le bouton **ENTER**.

Appuyez sur le bouton **◀** ou **▶** pour régler la qualité de l'écran.

Appuyez sur le bouton **ENTER**.

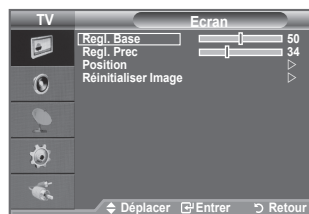

### Position

Réglez la position de l'écran du PC si elle ne convient pas à l'écran du téléviseur.

Appuyez sur le bouton **▲** ou **▼** pour régler la position verticale.

Appuyez sur le bouton **◀** ou **▶** pour régler la position horizontale.

Appuyez sur le bouton **ENTER**.

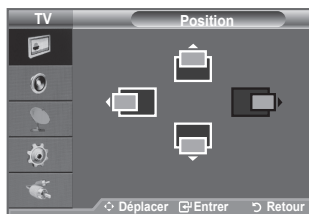

### Réinitialiser Image

Vous pouvez rétablir les valeurs par défaut de tous les réglages d'image.

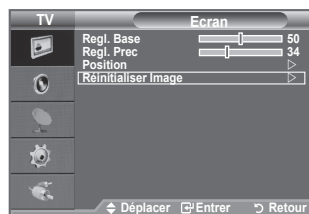

## Qu'est-ce que Anynet+ ?

Anynet+ est un système de réseau AV qui fournit une interface AV conviviale aux utilisateurs, en contrôlant tous les appareils AV connectés via le menu Anynet+ lorsque des appareils AV Samsung Electronics sont connectés.

## Connexion d'appareils Anynet+

Le système Anynet+ ne prend en charge que les appareils AV compatibles Anynet+. Assurez-vous que l'appareil AV connecté au téléviseur porte bien un label Anynet+.

### Connexion directe au téléviseur

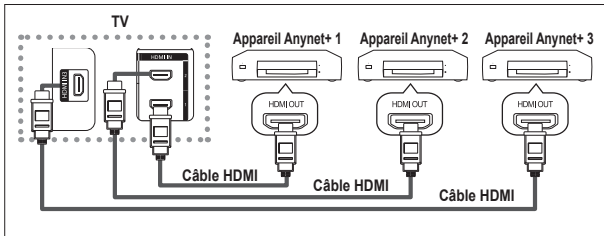

A l'aide du câble HDMI, reliez la prise [HDMI 1], [HDMI 2] ou [HDMI 3] du téléviseur à la prise HDMI OUT de l'appareil Anynet+ correspondant.

### Connexion à un système Home Theater

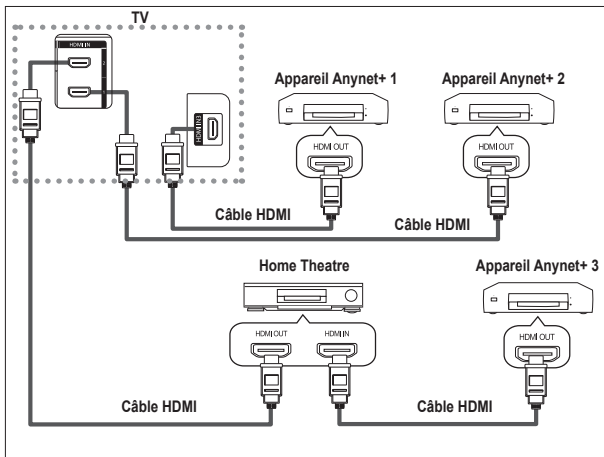

1. A l'aide du câble HDMI, reliez la prise [HDMI 1], [HDMI 2] ou [HDMI 3] du téléviseur à la prise HDMI OUT de l'appareil Anynet+ correspondant.
2. A l'aide du câble HDMI, reliez la prise HDMI IN du système Home Theater à la prise HDMI OUT de l'appareil Anynet+ correspondant.

- Ne connectez qu'un seul récepteur.
- Pour établir une connexion entre des appareils Anynet+, employez des câbles HDMI.
- Anynet+ fonctionne si l'appareil AV compatible est en mode Veille ou en Marche.
- Anynet+ prend en charge jusqu'à 8 appareils AV.

# Configuration d'Anynet+

Les fonctions d'Anynet+ emploient les réglages suivants.

## Utilisation de la fonction Anynet+

1. Appuyez sur le bouton **TOOLS**.  
Appuyez ensuite sur le bouton **ENTER** pour sélectionner "Anynet+(HDMI-CEC)".  
Appuyez sur le bouton **▲** ou **▼** pour sélectionner "Configuration"  
puis appuyez sur le bouton **ENTER**.
2. Appuyez sur le bouton **ENTER** pour sélectionner "Anynet+ (HDMI-CEC)", puis appuyez sur le bouton **ENTER**.
3. Sélectionnez "Marche" en appuyant sur le bouton **▲** ou **▼**, puis appuyez sur le bouton **ENTER**.
  - La fonction "Anynet+ (HDMI-CEC)" est activée.
  - Si vous choisissez "Arrêt", la fonction "Anynet+ (HDMI-CEC)" est désactivée.
  - Lorsque la fonction "Anynet+ (HDMI-CEC)" est désactivée, toutes les activités associées à Anynet+ sont indisponibles.

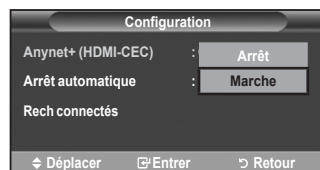
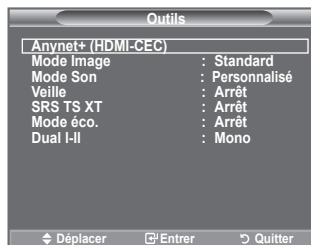

## Extinction automatique d'un appareil Anynet+ lorsque le téléviseur est mis hors tension

1. Appuyez sur le bouton **▲** ou **▼** pour sélectionner "Arrêt automatique", puis appuyez sur le bouton **ENTER**.
2. Sélectionnez "Oui" en appuyant sur le bouton **▲** ou **▼**, puis appuyez sur le bouton **ENTER**.
  - La fonction de mise hors tension automatique est activée.
  - Si vous choisissez "Non", la fonction est désactivée.Appuyez sur le bouton **EXIT** pour quitter.
  - Le réglage Sélectionner appareil de la télécommande du téléviseur doit être fixé à TV pour pouvoir utiliser la fonction Anynet+.
  - Si vous réglez "Auto Turn Off" sur "Non", les appareils externes connectés s'éteignent lorsque le téléviseur est mis hors tension. Toutefois, si l'appareil est en train d'enregistrer, il ne peut pas être éteint.



## Recherche d'appareils Anynet+ et basculement entre des appareils

1. Appuyez sur le bouton **TOOLS**.  
Appuyez ensuite sur le bouton **ENTER** pour sélectionner "Anynet+(HDMI-CEC)".
  2. Appuyez sur le bouton ▲ ou ▼ pour sélectionner "Sélection appareil" puis appuyez sur le bouton **ENTER**.
  3. Appuyez sur le bouton ▲ ou ▼ pour sélectionner un appareil, puis appuyez sur le bouton **ENTER**. Vous passez ainsi à l'appareil sélectionné.
  4. Si l'appareil désiré est introuvable, appuyez sur le bouton ▲ ou ▼ pour sélectionner "Configuration", puis appuyez sur le bouton **ENTER**.
  5. Appuyez sur le bouton ▲ ou ▼ pour sélectionner "Rech connectés", puis appuyez sur le bouton **ENTER**.  
Le message "Configuration de la connexion Anynet+" s'affiche.  
Au terme de la recherche, les appareils connectés sont indiqués dans le menu Anynet+.
- Le basculement vers l'appareil sélectionné peut prendre 2 minutes. Il est impossible d'annuler l'opération de basculement.
  - Le temps nécessaire pour rechercher les appareils dépend du nombre d'appareils connectés.
  - Au terme de la recherche d'appareils, le nombre d'appareils trouvé n'est pas indiqué.
  - Bien que le téléviseur recherche automatiquement les appareils lorsqu'il est allumé à l'aide du bouton **POWER**, les appareils connectés lorsque le téléviseur est allumé ou dans des conditions spécifiques ne sont pas affichés dans la liste des appareils. Dans un tel cas, utilisez le menu "Rech connectés" pour rechercher ces appareils.
  - Si vous avez choisi un mode d'entrée externe en appuyant sur le bouton **SOURCE**, il est impossible d'utiliser la fonction Anynet+. Veuillez à basculer vers un appareil Anynet+ au moyen du bouton **TOOLS**.

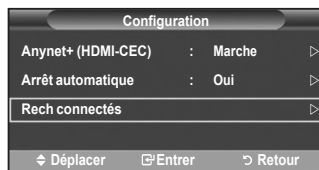
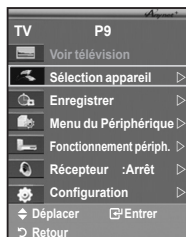



## Menu Anynet+

Le menu Anynet+ varie selon le type et l'état des appareils Anynet+ connectés au téléviseur.

<b>Menu Anynet+</b>	<b>Description</b>
<b>Voir télévision</b>	Passer d'Anynet+ au mode de diffusion TV.
<b>Sélection appareil</b>	Le téléviseur se connecte à l'appareil correspondant.
<b>Enregistrer</b>	Démarre l'enregistrement (ce menu ne fonctionne qu'avec un appareil capable d'enregistrer).
<b>Menu du Périphérique</b>	Affiche le menu de l'appareil connecté. Exemple : Si un enregistreur de DVD est connecté, son menu titre s'affiche.
<b>Fonctionnement périph.</b>	Affiche le menu de commande de l'appareil connecté. Exemple : Si un enregistreur de DVD est connecté, son menu de contrôle de lecture qui s'affiche.
<b>Récepteur</b>	Le son est émis par l'intermédiaire du récepteur.
<b>Configuration</b>	Permet de configurer l'environnement d'utilisation d'Anynet+.

## Boutons de la télécommande du téléviseur disponibles en mode Anynet+

<b>Type d'appareil</b>	<b>Mode de fonctionnement</b>	<b>Boutons disponibles</b>
<b>Appareil Anynet+</b>	Après le basculement vers cet appareil, lorsque son menu s'affiche à l'écran.	Touches numériques ▲/▼/◀/▶/ENTER Touches colorées Bouton <b>EXIT</b>
	Après le basculement vers l'appareil, pendant la lecture d'un fichier	◀◀ (Recherche vers l'arrière)/ ▶▶ (Recherche vers l'avant)/ ■ (Arrêt)/▶ (Lecture)/ ⏸ (Pause)
<b>Appareil à tuner intégré</b>	Après le basculement vers l'appareil, lorsque vous regardez un programme télévisé	Bouton <b>P</b> (▲/▼)
<b>Appareil audio</b>	Lorsque le récepteur est activé	Bouton ▲ (⊕)/▼ (⊖) Bouton <b>MUTE</b>

- La fonction Anynet+ n'est utilisable que quand la télécommande est réglée en mode TV.
- Le bouton  ne fonctionne que lorsque l'appareil est dans un état où l'enregistrement est possible.
- Il est impossible de commander des appareils Anynet+ à l'aide des boutons situés sur le téléviseur. Les appareils Anynet+ ne peuvent être commandés qu'au moyen de la télécommande du téléviseur.
- Il se peut que la télécommande du téléviseur ne fonctionne pas dans certaines situations. Dans ce cas, sélectionnez de nouveau l'appareil Anynet+.
- Les fonctions d'Anynet+ ne peuvent pas commander des produits d'autres fabricants.
- En mode Anynet+, les boutons de couleur peuvent ne pas fonctionner correctement.
- Les opérations ,  peuvent varier en fonction de l'appareil.



## Enregistrement

**Vous pouvez enregistrer un programme télévisé à l'aide d'un enregistreur.**

Appuyez sur le bouton .

L'enregistrement débute. Le système d'enregistrement compatible Anynet+ doit toutefois être connecté.

- Le programme télévisé actuel est enregistré lorsque vous regardez la télévision. Si vous regardez une vidéo provenant d'un autre appareil, c'est cette vidéo qui est enregistrée.
- Vous pouvez également effectuer un enregistrement en sélectionnant "Enregistrer" après avoir appuyé sur le bouton **TOOLS**.
- Avant d'enregistrer, vérifiez la connexion de la prise d'antenne au périphérique d'enregistrement. Pour la connexion de l'antenne au périphérique d'enregistrement, reportez-vous au manuel de l'utilisateur de ce dernier.

## Ecoute via un récepteur

**Le son peut être émis par l'intermédiaire d'un récepteur au lieu de l'enceinte du téléviseur.**

1. Appuyez sur le bouton **TOOLS**.

Appuyez ensuite sur le bouton **ENTER**  pour sélectionner "Anynet+(HDMI-CEC)".

Appuyez sur le bouton **▲** ou **▼** pour sélectionner "Récepteur" puis appuyez sur le bouton **ENTER** .

2. Sélectionnez "Marche" en appuyant sur le bouton **◀** ou **▶**, puis appuyez sur le bouton **ENTER** .

Le son est désormais émis via le récepteur.

3. Appuyez sur le bouton **EXIT** pour quitter le menu.

➤ Lorsque le récepteur est activé, vous pouvez écouter le son du téléviseur via le récepteur à 2 canaux.

- Si le récepteur n'est destiné qu'à un système Home Theater (et ne prend en charge que l'audio), il se peut qu'il ne figure pas dans la liste des appareils.
- Si vous utilisez du contenu confronté à un problème de droits d'auteur, il se peut que l'écoute via le récepteur ne fonctionne pas correctement.
- Si une coupure de courant se produit alors que l'option "Récepteur" est définie sur "Marche" (câble d'alimentation débranché ou panne de courant), il se peut que l'option "TV Speaker" soit définie sur "Arrêt" lorsque vous rallumez le téléviseur. (Voir page 23)















## Vérifications avant de faire appel au service d'assistance

Symptôme	Solution
Anynet+ ne fonctionne pas.	<ul style="list-style-type: none"> <li>■ Vérifiez si l'appareil est compatible Anynet+. Le système Anynet+ ne prend en charge que les appareils compatibles Anynet+.</li> <li>■ Ne connectez qu'un seul récepteur.</li> <li>■ Vérifiez que le cordon d'alimentation de l'appareil Anynet+ est bien connecté.</li> <li>■ Vérifiez la connexion des câbles vidéo/audio/HDMI de l'appareil Anynet+.</li> <li>■ Vérifiez que Anynet+ (HDMI-CEC) est défini sur On dans le menu de configuration Anynet+.</li> <li>■ Vérifiez que la télécommande du téléviseur est en mode TV.</li> <li>■ Vérifiez qu'il s'agit d'une télécommande exclusive Anynet+.</li> <li>■ Anynet+ ne fonctionne pas dans toutes les conditions. (Recherche de chaînes, Plug &amp; Play, etc.)</li> <li>■ Lorsque vous branchez ou de retirez le câble HDMI, veuillez à relancer une recherche de périphérique ou à redémarrer votre téléviseur.</li> <li>■ Vérifiez que la fonction Anynet+ du périphérique Anynet+ est activée.</li> </ul>
Je veux démarrer Anynet+.	<ul style="list-style-type: none"> <li>■ Assurez-vous que l'appareil AV est bien connecté au téléviseur, et assurez-vous que la fonction Anynet+ (HDMI-CEC) est réglée sur Marche dans le menu Configuration d'Anynet+.</li> <li>■ Appuyez sur le bouton <b>TV</b> de la télécommande pour allumer le téléviseur. Appuyez ensuite sur le bouton <b>TOOLS</b> pour afficher le menu Anynet+ et sélectionnez le menu de votre choix.</li> </ul>
Je veux quitter Anynet+.	<ul style="list-style-type: none"> <li>■ Choisissez <b>Voir télévision</b> dans le menu Anynet+.</li> <li>■ Appuyez sur le bouton <b>SOURCE</b> de la télécommande et choisissez un appareil non compatible Anynet+.</li> <li>■ Appuyez sur le bouton <b>PⓄ/Ⓞ, CH LIST, PRE CH</b>, etc. pour modifier le mode TV. Remarque : Le bouton de canal ne fonctionne que si aucun appareil Anynet+ à tuner incorporé n'est connecté.</li> </ul>
Connexion à un appareil Anynet+ apparaît à l'écran.	<ul style="list-style-type: none"> <li>■ Il est impossible d'employer la télécommande quand vous configurez Anynet+ ou quand vous passez à un mode de visualisation.</li> <li>■ La télécommande n'est utilisable qu'au terme de la configuration d'Anynet+ ou du passage au mode de visualisation.</li> </ul>
La lecture ne démarre pas sur l'appareil Anynet+.	Vous ne pouvez pas utiliser la fonction de lecture lorsque Plug & Play est en cours.
L'appareil connecté n'est pas affiché.	<ul style="list-style-type: none"> <li>■ Vérifiez si l'appareil est ou non compatible avec les fonctions d'Anynet+.</li> <li>■ Vérifiez que le câble HDMI est bien connecté.</li> <li>■ Vérifiez que la fonction Anynet+ (HDMI-CEC) est définie sur Marche dans le menu de configuration Anynet+.</li> <li>■ Lancez une nouvelle recherche d'appareils Anynet+.</li> <li>■ Vous ne pouvez connecter un appareil Anynet+ qu'à l'aide du câble HDMI. Certains câbles HDMI peuvent ne pas prendre en charge les fonctions Anynet+.</li> <li>■ En cas d'arrêt anormal, tel que la déconnexion du câble HDMI ou du câble d'alimentation, ou encore une panne de courant, effectuez une nouvelle recherche d'appareils.</li> </ul>
Le programme TV ne s'enregistre pas.	Vérifiez que la prise d'antenne du périphérique d'enregistrement est correctement branchée.

## Fonction de télétexte

La plupart des canaux de télévision proposent des services d'informations via le télétexte. La page d'index du télétexte contient des instructions sur l'utilisation de ce service. Vous pouvez en outre sélectionner différentes options à l'aide des boutons de la télécommande.

➤ Pour que l'affichage des informations de télétexte soit correct, la réception des chaînes doit être stable. Dans le cas contraire, des informations pourraient manquer ou certaines pages pourraient ne pas s'afficher.

- 1  **(Quitter)**  
Permet de quitter l'affichage télétexte.
- 2  **(Index)**  
Permet d'afficher la page d'index du télétexte (sommaire).
- 3  **(mémorisation)**  
Permet de mémoriser les pages de télétexte.
- 4  **(taille)**  
Permet d'afficher la moitié supérieure de l'écran en caractères deux fois plus grands. Appuyez à nouveau sur ce bouton pour afficher la moitié inférieure de l'écran. Appuyez à nouveau pour rétablir le mode d'affichage normal.
- 5  **(révéler)**  
Permet d'afficher le texte masqué (par exemple les réponses d'un jeu). Appuyez à nouveau sur ce bouton pour rétablir le mode d'affichage normal.
- 6  **(télétexte activé/mix)**  
Permet d'activer le mode Télétexte après avoir choisi le canal diffusant le service télétexte. Appuyez deux fois sur ce bouton pour superposer le télétexte à l'émission diffusée.
- 7 **(mode)**  
Permet de sélectionner le mode Télétexte (LIST/FLOF). Si vous appuyez sur ce bouton en mode LISTE, vous accédez au mode d'enregistrement de liste. Dans ce mode, vous pouvez enregistrer une page télétexte dans une liste à l'aide du bouton  (store).
- 8  **(page secondaire)**  
Permet d'afficher la page télétexte suivante.
- 9  **(haut page)**  
Permet d'afficher la page télétexte suivant.
- 10  **(bas page)**  
Permet d'afficher la page télétexte précédente.
- 11  **(pause)**  
Permet de bloquer l'affichage sur une page précise, si celle-ci est reliée à plusieurs pages secondaires qui s'affichent automatiquement l'une après l'autre. Pour reprendre l'affichage des autres pages, appuyez à nouveau sur ce bouton.
- 12  **(annuler)**  
Permet d'afficher le programme lors de la recherche d'une page.
- 13 **Boutons de couleur (rouge/vert/jaune/bleu)**  
Si la société émettrice utilise le système FASTEXT, les différents sujets traités dans la page télétexte disposent d'un code couleur et peuvent être sélectionnés à l'aide des boutons de couleur de la télécommande. Appuyez sur le bouton correspondant à la fonctionnalité requise. La page s'affiche ainsi que d'autres informations en couleur pouvant être sélectionnées de la même manière. Pour afficher la page précédente ou la page suivante, appuyez sur le bouton de couleur correspondant.

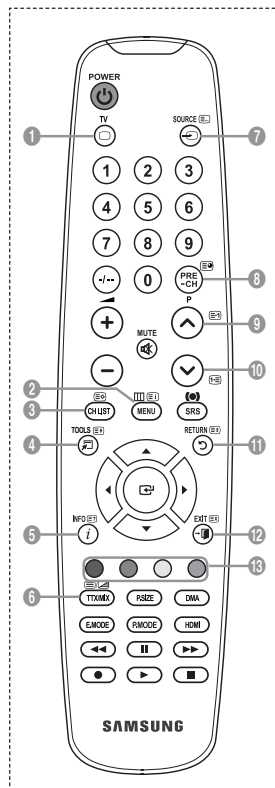

➤ Vous pouvez changer de page télétexte en appuyant sur les boutons numériques de la télécommande.

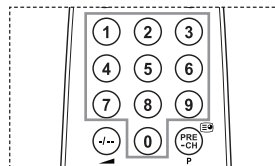

Les pages télétexte sont organisées en six catégories :

Catégorie	Sommaire
A	Numéro de la page sélectionnée
B	Identité du canal émetteur
C	Numéro de la page actuelle ou indications de recherche
D	Date et heure
E	Texte
F	Informations sur l'état Informations FASTEXT

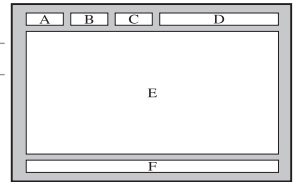

- Les informations télétexte sont souvent réparties sur plusieurs pages qui s'affichent l'une après l'autre. Ces pages sont accessibles en :
  - ◆ Entrant le numéro de page ;
  - ◆ Sélectionnant un titre dans une liste ;
  - ◆ Sélectionnant un en-tête de couleur (système FASTEXT).
- Appuyez sur le bouton **TV** pour quitter l'affichage télétexte.

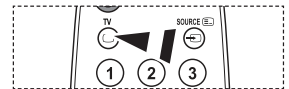

# Ajustement fixation murale (vendu séparément) (en fonction du modèle)

Grâce à l'installation d'un support mural automatique, vous pouvez régler facilement la position de votre téléviseur.

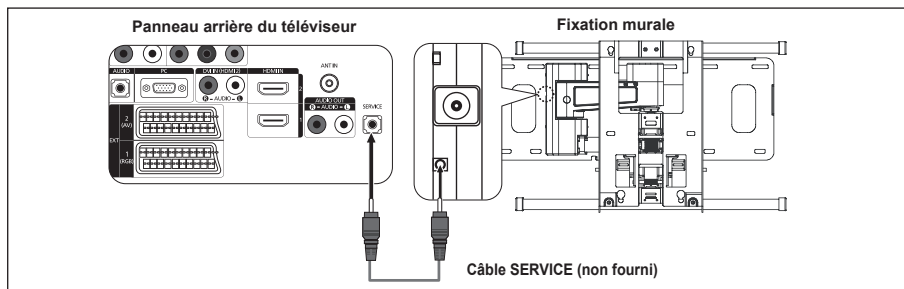

## Entrer dans le menu

- Appuyez sur le bouton ▲, ▼, ◀ ou ▶ de votre télécommande.
  - L'écran Fixation murales'affiche.
  - Si l'écran Fixation murale ne s'affiche pas lorsque vous cliquez sur un bouton de direction en regardant la télévision, utilisez le menu pour l'afficher.
    - Appuyez sur le bouton **MENU** pour afficher le menu.
    - Appuyez sur le bouton ▲ ou ▼ pour sélectionner "Configuration", puis appuyez sur le bouton **ENTER**.
    - Appuyez sur le bouton ▲ ou ▼ pour sélectionner "Ajustement fixation murale", puis appuyez sur le bouton **ENTER**.



## Mémorisation de la position

- Réglez à la position souhaitée à l'aide des boutons ▲, ▼, ◀, ▶.
  - Si vous appuyez sur une touche fléchée alors qu'aucun menu OSD n'est affiché sur l'écran du téléviseur, l'écran de réglage s'affiche.
  - Appuyez sur le bouton **INFO** pour effectuer une réinitialisation. Appuyez sur le bouton ◀ ou ▶ pour sélectionner "Oui", puis appuyez sur le bouton **ENTER**. La position est initialisée sur le réglage par défaut.
- Appuyez sur le bouton bleu.
  - Appuyez sur les boutons ▲ et ▼ pour sélectionner un mode d'enregistrement parmi Position1, Position 2 ou Position 3 afin d'enregistrer la position actuelle.
    - Si vous ne souhaitez pas enregistrer la position actuelle, appuyez sur le bouton **RETURN**.
    - Lorsque vous sélectionnez un mode d'enregistrement, vous ne pouvez pas utiliser les boutons Couleur.
- Appuyez sur le bouton **ENTER** pour effectuer l'enregistrement.
  - Si Position1 est sélectionné, le message "Position actuelle enregistrée sous Position1" est affiché.
- Appuyez sur le bouton **ENTER**.
  - La position enregistrée apparaît sur le côté gauche de l'OSD.

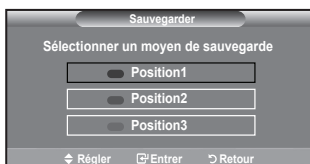
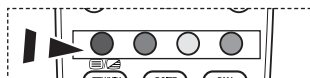
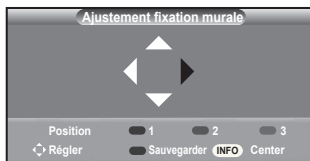

## Accès à la position mémorisée

1. Effectuez l'étape 1 de la section "Entrer dans le menu".
2. Appuyez sur un bouton de couleur (Rouge, Vert ou Jaune) pour déplacer le support mural automatique vers la position enregistrée.
  - Vous pouvez déplacer le support mural sur l'une des trois positions prédéfinies en appuyant sur le bouton Rouge (Position 1), Vert (Position 2) ou Jaune (Position 3).
  - Si vous réglez la position après avoir accédé à une position prédéfinie, l'écran de position disparaît.

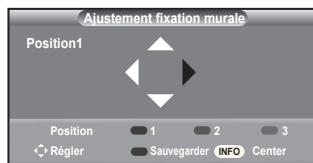

- Pour l'installation, consultez le manuel d'installation fourni avec le support mural.
- Pour l'installation du produit ainsi que l'installation et le déplacement de la fixation murale, adressez-vous à une société d'installation spécialisée.
- Utilisez ce manuel d'installation si vous souhaitez fixer le support sur un mur. Si vous souhaitez le fixer sur d'autres matériaux de construction, veuillez prendre contact avec votre revendeur le plus proche.
- Le support mural automatique ne fonctionne pas lorsque Anynet+ est activé.
- Les modèles à 37 et 40 pouces ne sont pas compatibles avec l'ancien système électrique de fixation murale (WMN5090A\*).



## Utilisation du verrouillage Kensington antivol (en fonction du modèle)

Le verrouillage Kensington est un dispositif utilisé pour fixer physiquement le système dans le cas d'une utilisation dans un endroit public. L'aspect et la méthode de verrouillage peuvent différer de l'illustration en fonction du fabricant. Reportez-vous au manuel fourni avec le verrouillage Kensington pour une utilisation correcte. Le dispositif de verrouillage doit être acheté séparément.

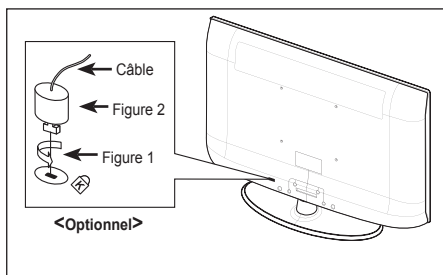
1. Insérez le dispositif de verrouillage dans (figure 1) la fente Kensington de la télévision LCD et tournez-le dans le sens de verrouillage (figure 2).
  2. Branchez le câble du verrouillage Kensington.
  3. Fixez le verrouillage Kensington sur un bureau ou tout autre objet lourd inamovible.
- L'emplacement du verrou Kensington peut varier en fonction du modèle.



## Dépannage : Avant de contacter le personnel du service d'assistance

Aucune image ou aucun son.	<ul style="list-style-type: none"><li>• Vérifiez que le cordon d'alimentation est branché à une prise secteur.</li><li>• Vérifiez que vous avez appuyé sur le bouton  de votre téléviseur.</li><li>• Vérifiez les paramètres de contraste et de luminosité.</li><li>• Vérifiez le volume.</li></ul>
Image normale, mais aucun son.	<ul style="list-style-type: none"><li>• Vérifiez le volume.</li><li>• Vérifiez si le bouton <b>MUTE</b>  de la télécommande a été actionné.</li><li>• Vérifiez si le paramètre "TV Speaker" est défini sur Marche.</li></ul>
L'écran est noir et le témoin d'alimentation clignote à intervalle régulier.	<ul style="list-style-type: none"><li>• Sur votre ordinateur, allez sur : Alimentation, Câble de signal.</li><li>• Le mode de gestion d'alimentation est activé.</li><li>• Déplacez la souris de l'ordinateur ou appuyez sur une touche du clavier.</li></ul>
Aucune image ou image en noir et blanc.	<ul style="list-style-type: none"><li>• Réglez les paramètres de couleur.</li><li>• Vérifiez que le système d'émission sélectionné est correct.</li></ul>
Interférence du son et de l'image.	<ul style="list-style-type: none"><li>• Essayez d'identifier l'appareil électrique qui perturbe le téléviseur et éloignez-le.</li><li>• Branchez le téléviseur à une autre prise.</li></ul>
Image neigeuse ou floue, son altéré.	<ul style="list-style-type: none"><li>• Vérifiez l'orientation, l'emplacement et les branchements de votre antenne. Cette interférence est souvent due à l'utilisation d'une antenne intérieure.</li></ul>
Dysfonctionnements de la télécommande.	<ul style="list-style-type: none"><li>• Remplacez les piles de la télécommande.</li><li>• Nettoyez la partie supérieure de la télécommande (fenêtre de transmission).</li><li>• Vérifiez les bornes des piles.</li></ul>
Le message 'Vérifiez le câble de signal' s'affiche.	<ul style="list-style-type: none"><li>• Assurez-vous que le câble de signal est bien branché au PC ou aux sources vidéo.</li><li>• Assurez-vous que les sources vidéo ou le PC sont allumés.</li></ul>
En mode PC, le message 'Mode non pris en charge.' s'affiche.	<ul style="list-style-type: none"><li>• Vérifiez la résolution maximale et la fréquence de l'adaptateur vidéo.</li><li>• Comparez ces valeurs aux données du graphique de fonctionnement des modes d'affichage.</li></ul>
L'image endommagée apparaît dans le coin de l'écran.	Si "Scan uniquement" est sélectionné dans certains périphériques externes, l'image endommagée peut apparaître dans le coin de l'écran. Ce problème est provoqué par les périphériques externes et non par le téléviseur.
Le message 'Rétablit tous les paramètres aux réglages prédéfinis en usine' s'affiche.	Cela s'affiche lorsqu'on appuie sur la touche <b>EXIT</b> pendant un moment. Les paramètres du produit sont rétablis selon les réglages prédéfinis en usine.

Le panneau TFT LCD utilise un panneau constitué de sous-pixels (3 133 440) dont la fabrication fait appel à une technologie avancée.

Il se peut toutefois que des points clairs ou sombres apparaissent à l'écran. Ils n'ont aucune incidence sur la performance du produit.

## Spécifications techniques et environnementales

Nom du modèle	LE26A450	LE32A450
<b>Taille de l'écran (diagonale)</b>	26 pouces	32 pouces
<b>Résolution PC</b>	1360 X 768 @ 60 Hz	1360 X 768 @ 60 Hz
<b>Son</b> Sortie	5 W X 2	10 W X 2
<b>Dimensions (L x P x H)</b> Corps Avec pied	670 X 75 X 446 mm 670 X 216 X 500 mm	800 X 79 X 522 mm 800 X 252 X 577 mm
<b>Poids</b> (avec support)	10 kg	13 kg
<b>Considérations environnementales</b> Température de fonctionnement Humidité au cours du fonctionnement Température de stockage Humidité sur le lieu de stockage	10 °C à 40 °C (50 °F à 104 °F) 10 % à 80 %, sans condensation -20 °C à 45 °C (-4 °F à 113 °F) 5 % à 95 %, sans condensation	10 °C à 40 °C (50 °F à 104 °F) 10 % à 80 %, sans condensation -20 °C à 45 °C (-4 °F à 113 °F) 5 % à 95 %, sans condensation
<b>Support pivotant (gauche/droite)</b>	0°	-20° ~ 20°
Nom du modèle	LE37A450	LE40A450
<b>Taille de l'écran (diagonale)</b>	37 pouces	40 pouces
<b>Résolution PC</b>	1360 X 768 @ 60 Hz	1360 X 768 @ 60 Hz
<b>Son</b> Sortie	10 W X 2	10 W X 2
<b>Dimensions (L x P x H)</b> Corps Avec pied	916 X 82 X 598 mm 916 X 300 X 658 mm	990 X 82 X 636 mm 990 X 300 X 694 mm
<b>Poids</b> (avec support)	18 kg	21 kg
<b>Considérations environnementales</b> Température de fonctionnement Humidité au cours du fonctionnement Température de stockage Humidité sur le lieu de stockage	10 °C à 40 °C (50 °F à 104 °F) 10 % à 80 %, sans condensation -20 °C à 45 °C (-4 °F à 113 °F) 5 % à 95 %, sans condensation	
<b>Support pivotant (gauche/droite)</b>	-20° ~ 20°	



Nom du modèle	LE26A451	LE32A451, LE32A454
<b>Taille de l'écran (diagonale)</b>	26 pouces	32 pouces
<b>Résolution PC</b>	1360 X 768 @ 60 Hz	1360 X 768 @ 60 Hz
<b>Son</b> Sortie	5 W X 2	10 W X 2
<b>Dimensions (L x P x H)</b> Corps Avec pied	670 X 75 X 451 mm 670 X 216 X 500 mm	800 X 79 X 525 mm 800 X 252 X 577 mm
<b>Poids</b> (avec support)	10 kg	13 kg
<b>Considérations environnementales</b> Température de fonctionnement Humidité au cours du fonctionnement Température de stockage Humidité sur le lieu de stockage	10 °C à 40 °C (50 °F à 104 °F) 10 % à 80 %, sans condensation -20 °C à 45 °C (-4 °F à 113 °F) 5 % à 95 %, sans condensation	10 °C à 40 °C (50 °F à 104 °F) 10 % à 80 %, sans condensation -20 °C à 45 °C (-4 °F à 113 °F) 5 % à 95 %, sans condensation
<b>Support pivotant (gauche/droite)</b>	0°	-20° ~ 20°
Nom du modèle	LE37A451	LE40A451, LE40A454
<b>Taille de l'écran (diagonale)</b>	37 pouces	40 pouces
<b>Résolution PC</b>	1360 X 768 @ 60 Hz	1360 X 768 @ 60 Hz
<b>Son</b> Sortie	10 W X 2	10 W X 2
<b>Dimensions (L x P x H)</b> Corps Avec pied	916 X 82 X 601 mm 916 X 300 X 658 mm	990 X 82 X 641 mm 990 X 300 X 694 mm
<b>Poids</b> (avec support)	18 kg	21 kg
<b>Considérations environnementales</b> Température de fonctionnement Humidité au cours du fonctionnement Température de stockage Humidité sur le lieu de stockage	10 °C à 40 °C (50 °F à 104 °F) 10 % à 80 %, sans condensation -20 °C à 45 °C (-4 °F à 113 °F) 5 % à 95 %, sans condensation	
<b>Support pivotant (gauche/droite)</b>		-20° ~ 20°

- La conception et les spécifications sont susceptibles de changer sans préavis.
- Ce périphérique est un appareil numérique de classe B.
- Pour les caractéristiques d'alimentation et de consommation électrique, voir l'étiquette fixée au produit.

### **Kontakt zu Samsung**

Falls Sie Fragen oder Anregungen zu Samsung-Produkten haben, wenden Sie sich bitte an den Samsung-Kundendienst. (Weitere Informationen auf der Rückseite)

### **Vorsichtsmaßnahmen beim Anzeigen von Standbildern**

Ein Standbild kann zu einer dauerhaften Beschädigung des Fernsehbildschirms führen.

- Zeigen Sie kein Standbild länger als 2 Stunden auf dem LCD-Monitor an, da das Bild auf diese Weise einbrennen kann.

Das Einbrennen von Standbildern wird auch als "Bildkonservierung" bezeichnet.

Sie können das Einbrennen vermeiden, indem Sie die Helligkeit und den Kontrast des Monitors beim Anzeigen von Standbildern verringern.

-  Bei Wiedergabe im Format 4:3 über einen längeren Zeitraum können bedingt durch die unterschiedliche Lichtemission Nachbilder der Ränder links, rechts und in der Mitte des Bildschirms auftreten. DVD- oder Spielekonsole-Wiedergabe können einen ähnlichen Effekt verursachen. Schäden, die durch die o. g. Effekte verursacht wurden, unterliegen nicht der Garantie.
- Die kontinuierliche Anzeige von Standbildern von Videospielen oder vom PC über einen gewissen Zeitraum hinaus kann partielle Nachbilder verursachen. Um diesen Effekt zu verhindern, verringern Sie Helligkeit und Kontrast, wenn Sie Standbilder anzeigen möchten.

# Inhalt

## ANSCHLIESSEN UND VORBEREITEN DES FERNSEHGERÄTS

◆ Lieferumfang .....	2
◆ Anbringen des Standfußes.....	2
◆ Anbringen der Wandhalterung .....	2
◆ Bedienfeld .....	3
◆ Anschlussfeld .....	4
◆ Fernbedienung .....	7
◆ Batterien in die Fernbedienung einsetzen.....	8
◆ Ein- und Ausschalten .....	8
◆ Fernsehgerät in den Standby-Modus schalten ..	8
◆ Menüs anzeigen.....	9
◆ Verwenden der Taste TOOLS .....	9
◆ Plug & Play.....	10

## EINSTELLEN DER KANÄLE

◆ Sender automatisch speichern.....	11
◆ Manuelles Speichern von Kanälen.....	12
◆ Sender hinzufügen/sperrn .....	13
◆ Gespeicherte Sender sortieren .....	14
◆ Sendernamen zuweisen.....	14
◆ Senderfeinabstimmung durchführen .....	15

## EINSTELLEN DES BILDES

◆ Bildstandard ändern .....	16
◆ Bild einstellen .....	17
◆ Konfigurieren detaillierter Bildeinstellungen .....	17
◆ Zurücksetzen der Bildeinstellungen auf die werkseitig festgelegten Standardwerte .....	18
◆ Konfigurieren der Bildoptionen.....	19
◆ Bild-in-Bild-Funktion (PIP) verwenden .....	21

## EINSTELLEN DES TONS

◆ Audiofunktionen .....	22
◆ Tonmodus wählen .....	23
◆ Kopfhörer anschließen (gesondert lieferbar)....	23

## EINSTELLEN DER ZEIT

◆ Aktuelle Uhrzeit einstellen und anzeigen .....	24
◆ Sleep-Timer einstellen.....	24
◆ Fernsehgerät automatisch ein- und ausschalten ..	25

## FUNKTIONSBESCHREIBUNG

◆ Sprache auswählen.....	25
◆ Melodie / Entertainment / Energiesparmod. ....	26
◆ Signalquelle auswählen .....	27
◆ Signalquellennamen bearbeiten.....	28

## KONFIGURIEREN DES PCS

◆ PC-Software installieren (unter Windows XP)..	29
◆ Anzeigemodi .....	29
◆ Fernsehgerät mithilfe des PCs einstellen.....	30

## INFORMATIONEN ZU ANYNET\*

◆ Was ist Anynet*? .....	31
◆ Anschließen von Anynet*-Geräten .....	31
◆ Einrichten von Anynet* .....	32
◆ Suchen von Anynet*-Geräten und Umschalten zwischen diesen Geräten.....	33
◆ Aufnehmen .....	35
◆ Tonwiedergabe mit einem Receiver .....	35
◆ Prüfen Sie Folgendes, bevor Sie sich an den Service wenden.....	36

## EMPFEHLUNGEN FÜR DEN BETRIEB

◆ Videotext-Funktion .....	37
◆ Einstellung für Wandmontage (gesondert lieferbar) (modellabhängig).....	39
◆ Kensington-Schloss als Diebstahlsicherung (modellabhängig) .....	40
◆ Fehlerbehebung: Vor der Kontaktaufnahme mit dem Kundendienst .....	41
◆ Spezifikationen.....	42



Symbole



Tastendruck



Hinweis



Zielwahltaste

## Lieferumfang

Überprüfen Sie die Verpackung Ihres LCD-Fernsehgeräts auf Vollständigkeit.  
Falls Komponenten fehlen sollten, setzen Sie sich bitte mit Ihrem Händler in Verbindung.

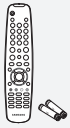

Fernbedienung  
& Batterien  
(AAA x 2)



Netzkabel

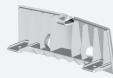

Untere  
Abdeckung



4 Schrauben für  
Standfuß

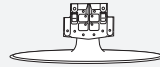

Fuß



Reinigungstuch

• Bedienungsanleitung • Garantiekarte • Handbuch mit Sicherheitshinweisen • Registrierkarten

- Garantiekarte/Handbuch mit Sicherheitshinweisen/Registrierkarten (nicht überall verfügbar)
- Der Fuß und seine Schraube gehören modellabhängig möglicherweise nicht zum Lieferumfang.

## Anbringen des Standfußes

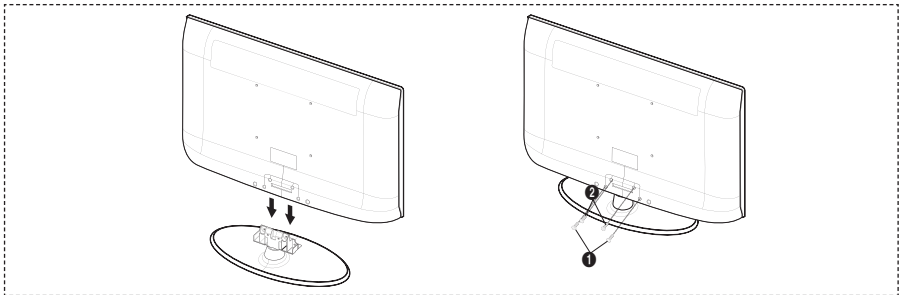

1. Schließen Sie Ihren LCD-Fernseher und den Standfuß an.
  - Der Plasmafernseher sollte von mindestens zwei Personen getragen werden.
  - Verwechseln Sie beim Zusammenbauen nicht die Vorder- und Rückseiten des Standfußes.
2. Ziehen Sie zuerst die zwei Schrauben an Position ① und dann die zwei Schrauben an Position ② fest.
  - Stellen Sie das Gerät aufrecht hin und ziehen Sie die Schrauben fest. Wenn Sie die Schrauben festziehen, während der LCD-Fernseher liegt, kann es passieren, dass er seitlich geneigt ist.
  - Der Fuß ist bei Modellen mit einer Bildschirmdiagonalen von 93 cm und mehr bereits installiert.

## Anbringen der Wandhalterung

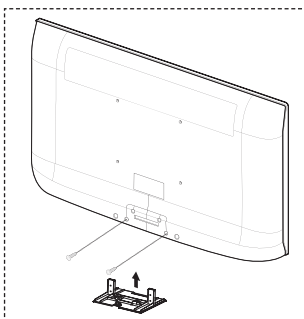

Mit der separat erhältlichen Wandhalterung können Sie das Fernsehgerät an einer Wand befestigen.  
Detaillierte Informationen zum Montieren der Wandhalterung finden Sie in den Anweisungen, die im Lieferumfang der Wandhalterung enthalten sind. Lassen Sie sich beim Anbringen der Wandmontagehalterung von einem Techniker helfen.  
Samsung Electronics haftet nicht für Schäden an Gerät oder Personen, wenn die Montage vom Kunden selbst durchgeführt wird.



Installieren Sie die Wandhalterung nicht bei angeschaltetem Fernsehgerät. Sie könnten dabei einen Stromschlag erhalten und sich verletzen.

- Entfernen Sie den Fuß, und decken Sie die Aussparung an der Unterseite des Fernsehgeräts mit einer Abdeckung ab und befestigen Sie diese mit zwei Schrauben.

# Bedienfeld

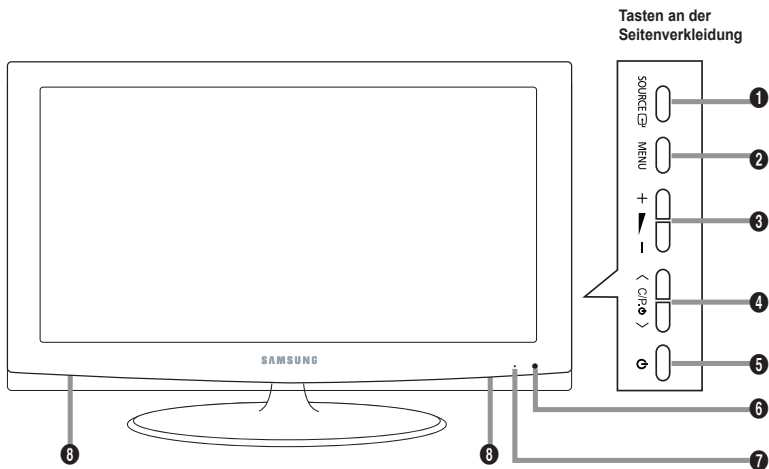

➤ Die Produktfarbe und -form kann je nach Modell unterschiedlich sein.

- 1 SOURCE**  
Schaltet zwischen allen verfügbaren Signalquellen um (TV, Ext.1, Ext.2, AV, S-Video, Komp., PC, HDMI1, HDMI2, HDMI3).  
Im Bildschirmmenü können Sie diese Schaltfläche wie die **ENTER** auf der Fernbedienung verwenden.
- 2 MENU**  
Drücken Sie diese Taste, um ein Bildschirmmenü zu den Funktionen des Fernsehgeräts einzublenden.
- 3 + -**  
Drücken Sie diese Tasten, um die Lautstärke zu erhöhen oder zu verringern.  
Im Bildschirmmenü können Sie die Schaltflächen + - wie die Tasten ◀ und ▶ auf der Fernbedienung verwenden.
- 4 < C/P >**  
Sender wechseln.  
Im Bildschirmmenü können Sie die Schaltflächen < C/P > wie die Tasten ▲ und ▼ auf der Fernbedienung verwenden.  
(Ohne Fernsteuerung können Sie das Fernsehgerät mit den Kanaltasten einschalten.)
- 5 (Netzaste)**  
Drücken Sie diese Taste, um das Fernsehgerät ein- und auszuschalten.
- 6 Stromversorgungsanzeige**  
Blinkt und schaltet sich aus bei eingeschalteter Stromversorgung leuchtet auf im Standbymodus.
- 7 Fernbedienungssensor**  
Richten Sie die Fernbedienung auf diesen Sensor am Fernsehgerät.
- 8 Lautsprecher**

# Anschlussfeld

LE40A450, LE40A451, LE40A454

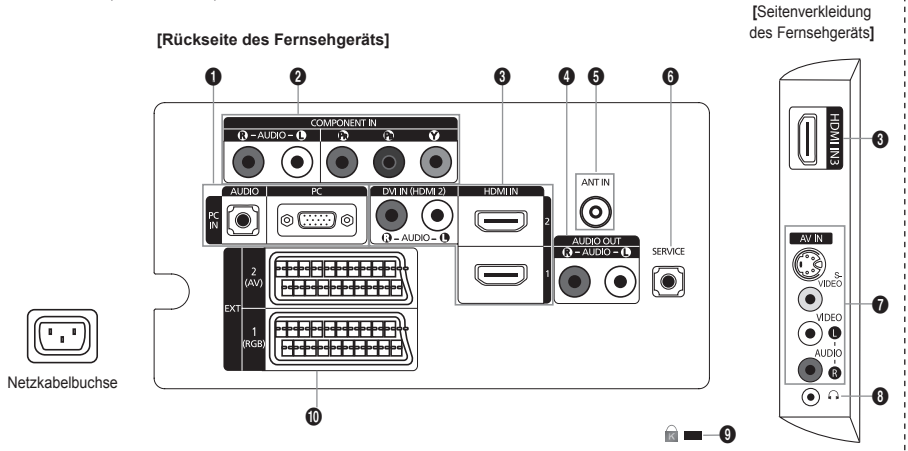

LE26A450, LE26A451, LE32A450, LE32A451, LE32A454, LE37A450, LE37A451

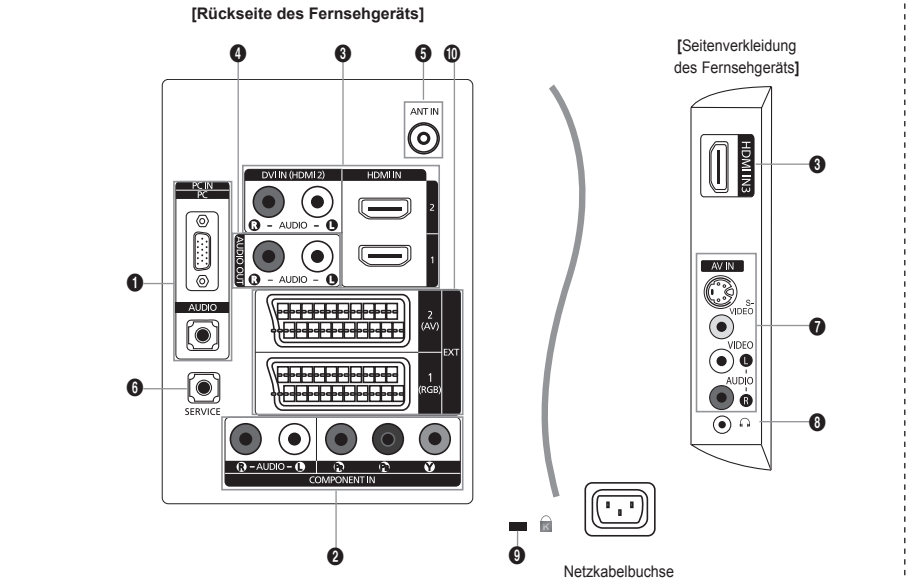

➤ Die Produktfarbe und -form kann je nach Modell unterschiedlich sein.

- Wenn Sie ein externes Gerät an das Fernsehgerät anschließen möchten, muss das Gerät unbedingt ausgeschaltet sein.
- Achten Sie beim Anschließen eines externen Geräts auf die Farbcodierung: Stecker und Buchse müssen die gleiche Farbe aufweisen.

## 1 PC IN[PC] / [AUDIO]

- Zum Anschließen an den Video- und Audioausgang eines Computers.

## 2 COMPONENT IN

- Verbinden Sie die Komponentenanschlüsse ("Pr", "Pb", "Y") auf der Rückseite des Fernsehgeräts über Komponenten-Video kabel (optional) mit den entsprechenden Komponenten-Videoausgängen des DVD-Geräts.
- Wenn Sie sowohl die Set-Top-Box als auch ein DVD-Gerät anschließen möchten, verbinden Sie die Set-Top-Box mit dem DVD-Gerät, und verbinden Sie das DVD-Gerät mit dem Component-Anschluss ("Pr", "Pb", "Y") des Fernsehgeräts.
- Die Pr-, Pb- und Y-Anschlüsse von Component-Geräten (DVD) sind manchmal mit Y, B-Y und R-Y bzw. Y, Cb und Cr beschriftet.
- Verbinden Sie den Audioausgang [R – AUDIO – L] auf der Rückseite des Fernsehgeräts über Cinch-Audiokabel (optional) mit dem entsprechenden Audioausgang des DVD-Geräts.

## 3 HDMI IN 1, HDMI IN 2, HDMI IN 3

- Unterstützt Verbindungen zwischen AV-Geräten (Set-Top-Boxen, DVD-Playern), die für HDMI-Schnittstellen geeignet sind.
- Beim Anschluss von Geräten über eine HDMI-Schnittstelle ist keine zusätzliche Audioverbindung erforderlich.
- Eine Verbindung über HDMI/DVI-Kabel kann nur über HDMI IN2 erfolgen.

### ➤ Was ist HDMI?

- HDMI, die hochauflösende Multimediaschnittstelle, ermöglicht die Übertragung von hochauflösenden digitalen Videodaten und mehreren Kanälen mit Digitalaudio.
- Mit dem entsprechenden Kabel ermöglicht der HDMI/DVI-Anschluss DVI-Verbindungen zu einem erweiterten Gerät (nicht mitgeliefert). Der Unterschied zwischen HDMI und DVI besteht darin, dass ein Gerät mit HDMI kleiner ist, mit dem Kopierschutz HDCP (Hoch Bandwidth Digital Copy Protection/ digitaler Kopierschutz) ausgestattet ist und digitalen Mehrkanalton unterstützt.

### DVI IN(HDMI2) [R-AUDIO-L]

- DVI-Audioausgänge für externe Geräte.

### ➤ Unterstützte Modi für HDMI/DVI und Komp

	480i	480p	576i	576p	720p	1080i
HDMI/DVI 50 Hz	X	X	X	O	O	O
HDMI/DVI 60 Hz	X	O	X	X	O	O
Komp.	O	O	O	O	O	O

## 4 AUDIO OUT [R-AUDIO-L]

- Verbinden Sie die einen Enden der RCA-Audiokabel mit dem Anschluss AUDIO OUT [R-AUDIO-L] auf der Rückseite des Geräts und die anderen Enden mit den entsprechenden Audioeingängen des DVD-Heimkinosystems.

## 5 ANT IN

Damit die Fernsehkanäle korrekt empfangen werden, muss das Fernsehgerät an eine der folgenden Signalquellen angeschlossen sein:

- Außenantenne / Kabelfernsehanschluss / Satellitenempfänger

## 6 SERVICE

### - LE26A450, LE26A451

Anschluss nur für SERVICEZWECKE

### - LE32A450, LE32A451, LE32A454, LE37A450, LE37A451, LE40A450, LE40A451, LE40A454

Schließen Sie diesen Stecker an die optionale Wandhalterung an. Hiermit können Sie den Betrachtungswinkel des Fernsehgeräts mit der Fernbedienung einstellen.

**7 S-VIDEO oder VIDEO / R-AUDIO-L**

- Schließen Sie ein Cinch- oder ein S-VIDEO-Kabel an ein geeignetes Audio/Video-Gerät an (z. B. Videorecorder, DVD-Player oder Camcorder).
- Verbinden Sie das eine Ende der Cinch-Audiokabel mit dem Anschluss [R - AUDIO - L] Ihres Geräts und das andere Ende mit den entsprechenden Audioausgängen des Audio/Video-Geräts.

**8 Kopfhörerbuchse**

- Kopfhörer können an den Kopfhörer-Ausgang des Geräts angeschlossen werden. Wenn Kopfhörer angeschlossen sind, ist die Tonwiedergabe über die eingebauten Lautsprecher abgeschaltet.

**9 Kensington-Schloss (modellabhängig)**

- Das Kensington-Schloss (optional) dient zur Sicherung des Fernsehgeräts bei Verwendung an einem öffentlichen Ort.
- Wenn Sie ein Schloss verwenden möchten, wenden Sie sich an den Händler, bei dem Sie das Fernsehgerät erworben haben.
- Die Position des Kensington-Schlusses ist modellabhängig.

**10 EXT 1, EXT 2**

Anschluss	Eingang			Ausgang
	Video	Audio (L/R)	RGB	Video + Audio (L/R)
EXT 1	O	O	O	Nur TV- oder -Ausgang verfügbar
EXT 2	O	O		Ausgang frei wählbar.

- Ein- und Ausgänge für externe Geräte wie z. B. Videorecorder, DVD-Player, Spielekonsolen oder Video-Disc-Player.



# Fernbedienung

- 1 Standby-Taste des Fernsehgeräts.
- 2 TV-Modus direkt aufrufen.
- 3 Zifferntasten für direkte Programmplatzeingabe.
- 4 Taste zum Auswählen von ein-/zweistelligen Programmplätzen.
- 5  $\oplus$ : Lautstärke erhöhen.  
 $\ominus$ : Lautstärke verringern.
- 6 Hiermit schalten Sie den Ton vorübergehend aus.
- 7 Anzeige der Kanalliste auf dem Bildschirm.
- 8 Hiermit können Sie häufig verwendete Funktionen mithilfe von Symbolen schnell ausführen.
- 9 Anzeigen von Informationen zur aktuellen Sendung.
- 10 Farbtasten:  
Verwenden Sie diese Tasten bei der Arbeit mit der Kanalliste usw.
- 12 Drücken Sie diese Taste, um den optionalen Anzeige- und Audiomodus für Sport, Kinofilme und Spiele auszuwählen.
- 13 Verwenden Sie diese Tasten bei der Arbeit mit DMA und Anynet+.  
( $\square$ ): Mit dieser Fernbedienung können Sie die Aufnahmen von Samsung-Rekordern mit der Anynet+-Funktion fernsteuern.)
- 14 Verfügbare Signalquelle auswählen.
- 15 Vorheriger Kanal.
- 16  $P \curvearrowright$ : Nächster Kanal.  
 $P \curvearrowleft$ : Vorheriger Kanal.
- 17 Bildschirmmenü anzeigen.
- 18 Auswahl eines SRS-TS XT-Systems
- 19 Zurück zum vorherigen Menü.
- 20 Dient zum Steuern des Cursors im Menü.

- 21 Bildschirmmenü ausblenden
- 22 Verwenden Sie dies, wenn Sie ein DMA-Gerät von Samsung (DMA = Digitaler Medienadapter) über eine HDMI-Schnittstelle anschließen und in den DMA-Modus wechseln. (Die DMA-Taste ist optional.) Weitere Informationen zu den Betriebsabläufen finden Sie im Benutzerhandbuch des DMA-Geräts. Diese Schaltfläche ist verfügbar, wenn "Anynet+(HDMI-CEC)" auf "An" (siehe Seite 31) geschaltet ist.
- 23 Auswahl der Bildgröße.
- 24 HDMI-Modus direkt aufrufen.
- 25 Audioeffektauswahl.

## Videotextfunktionen

- 2 Videotextanzeige beenden.
- 7 Videotextseite speichern.
- 8 Videotextgröße auswählen.
- 9 Verborgenen Inhalt einblenden.
- 10 Fasttext-Thema auswählen.
- 11 Alternativ wählen Sie "Videotext", "Double" oder "Mix".
- 14 Videotextmodus auswählen. (LIST/FLOF)
- 15 Untergeordnete Videotextseite
- 16  $P \curvearrowright$ : Nächste Videotextseite.  
 $P \curvearrowleft$ : Vorherige Videotextseite
- 17 Videotextindex
- 19 Videotextseite weiter anzeigen (nicht umblättern).
- 21 Videotext abbrechen.

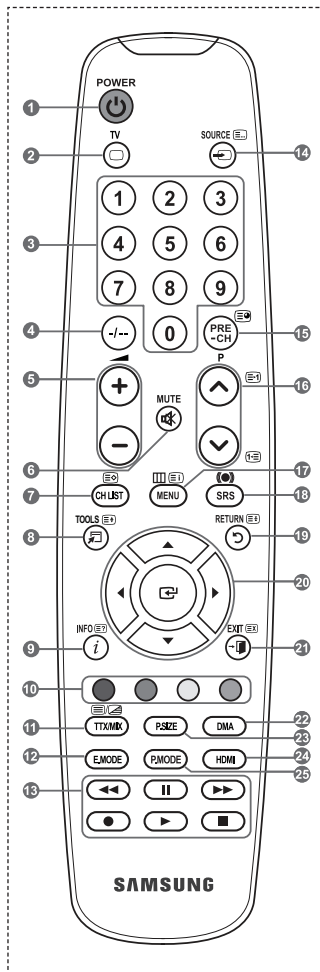

➤ Die Leistungsfähigkeit der Fernbedienung kann durch starke Lichteinstrahlung beeinträchtigt werden.

## Batterien in die Fernbedienung einsetzen

1. Heben Sie die Abdeckung auf der Rückseite der Fernbedienung an, wie in der Abbildung dargestellt.
  2. Legen Sie zwei AAA-Batterien ein.
    - Achten Sie darauf, dass die Pole der Batterien "+" und "-" wie im Batteriefach angezeigt ausgerichtet sind.
  3. Schieben Sie die Abdeckung wieder auf die Fernbedienung.
    - Wenn die Fernbedienung für einen längeren Zeitraum nicht verwendet wird, nehmen Sie die Batterien heraus, und lagern Sie sie an einem kühlen, trockenen Ort.
- 
- Sollte die Fernbedienung nicht funktionieren, überprüfen Sie Folgendes:
1. Ist das Fernsehgerät eingeschaltet?
  2. Wurden Plus- und Minuspol der Batterien vertauscht?
  3. Sind die Batterien leer?
  4. Liegt ein Stromausfall vor oder ist das Netzkabel des Fernsehgeräts nicht eingesteckt?
  5. Befindet sich eine Leuchtstoffröhre oder ein Neonschild in der Nähe?
- Batterien und Akkus gehören nicht in den Hausmüll. Als Verbraucher sind Sie verpflichtet, alte Batterien und Akkus zur umweltschonenden Entsorgung zurückzugeben. Sie können alte Batterien und Akkus bei den öffentlichen Sammelstellen in Ihrer Gemeinde oder überall dort abgeben, wo Batterien und Akkus der betreffenden Art verkauft werden.

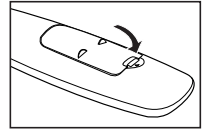
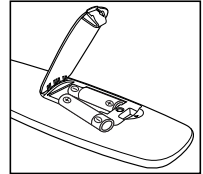
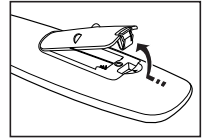

## Ein- und Ausschalten

### Das Netzkabel wird auf der Rückseite des Fernsehgeräts angeschlossen.

1. Schließen Sie das Netzkabel an eine geeignete Netzsteckdose an.
  - Am Gerät leuchtet die Standby-Anzeige auf.
2. Drücken Sie auf der Fernbedienung die Taste .
  - Zum Einschalten des Fernsehgeräts können Sie auch die Taste **POWER** oder die Taste **TV** auf der Fernbedienung drücken.
  - Der Sender, den Sie zuletzt gesehen haben, wird automatisch wieder aufgerufen.
3. Drücken Sie auf der Fernbedienung die Zifferntasten (0 ~ 9) oder eine der Programmwahltasten (/ ) , oder drücken Sie die Taste **< C.P.O >** am Gerät.
  - Wenn Sie das Gerät zum ersten Mal einschalten, können Sie die Sprache auswählen, in der die Menüs angezeigt werden.
4. Zum Ausschalten des Fernsehgeräts drücken Sie erneut die Taste **POWER** .

## Fernsehgerät in den Standby-Modus schalten

Zur Verringerung des Stromverbrauchs kann das Gerät in den Standby-Modus geschaltet werden. Der Standby-Modus ist nützlich, wenn Sie das Gerät vorübergehend ausschalten möchten (z. B. während einer Mahlzeit).

1. Drücken Sie die Taste **POWER** auf der Fernbedienung.
  - Der Bildschirm wird ausgeschaltet, und auf der Vorderseite des Fernsehgeräts leuchtet die rote Standby-Anzeige auf.
2. Drücken Sie einfach erneut die Taste **POWER** , eine Zifferntaste (0-9) oder eine **TV-** oder **Programmplatz-Wahltaste** (/ ) , um das Gerät wieder einzuschalten.
  - Der Standby-Modus ist nicht für längere Phasen der Abwesenheit gedacht (z. B. wenn Sie verreist sind). Ziehen Sie dann sicherheitshalber den Netzstecker und das Antennenkabel.

## Menüs anzeigen

1. Drücken Sie die Taste **MENU** bei angeschaltetem Gerät.  
Das Hauptmenü wird auf dem Bildschirm angezeigt. Links im Menü sind Symbole zu sehen für: Bild, Ton, Kanal, Einstellungen, Eingang.
2. Wählen Sie mit den Tasten **▲** oder **▼** eines der Symbole aus.  
Drücken Sie die Taste **ENTER**, um in das Untermenü des Symbols zu wechseln.
3. Zum Beenden drücken Sie die Taste **EXIT**.
  - Das Bildschirmmenü wird nach etwa einer Minute vom Bildschirm gelöscht.

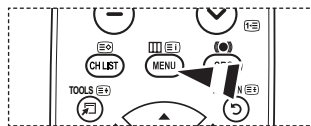

## Verwenden der Taste TOOLS

Sie können die Taste **TOOLS** verwenden, um häufig verwendete Funktionen schnell und einfach auszuwählen. Der Inhalt des Menüs "Extras" hängt davon ab, welche externe Signalquelle Sie für die Anzeige verwenden.





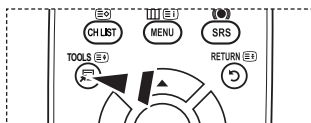
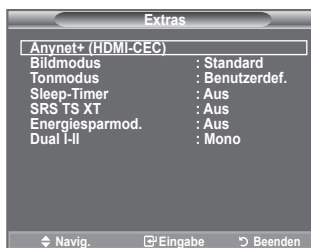





1. Drücken Sie die Taste **TOOLS**.  
Das Menü "Extras" wird geöffnet.
2. Wählen Sie die Menüoptionen mit den Tasten **▲** oder **▼**.
3. Drücken Sie die Tasten **▲/▼/◀/▶/ENTER**, um die markierten Elemente anzuzeigen, zu ändern oder zu verwenden. Ausführliche Beschreibungen der einzelnen Funktionen finden Sie auf der jeweiligen Seite.

- ◆ Anynet+ (HDMI-CEC), siehe Seite 31
- ◆ BildModus, siehe Seite 16
- ◆ Tonmodus, siehe Seite 22
- ◆ Sleep-Timer, siehe Seite 24
- ◆ SRS TS XT, siehe Seite 22
- ◆ Energiesparmod., siehe Seite 27
- ◆ Dual I-II, siehe Seite 23
- ◆ PIP, siehe Seite 21
- ◆ Autom. Einstellung, siehe Seite 30



## Plug & Play

Wenn das Fernsehgerät zum ersten Mal eingeschaltet wird, werden automatisch einige Grundeinstellungen vorgenommen. Die folgenden Einstellungen sind verfügbar.

1. Drücken Sie die Taste **POWER**  auf der Fernbedienung. Die Meldung "Start Plug & Play" wird angezeigt. Die Schaltfläche "OK" ist ausgewählt.
2. Wählen Sie die entsprechende Sprache aus. Drücken Sie hierzu die Taste **▲** oder **▼**.  
Drücken Sie zum Bestätigen der Auswahl die Taste **ENTER** .
3. Drücken Sie die Taste **◀** oder **▶**, um "Shop-Demo" oder "Privatgebrauch" auszuwählen, und drücken Sie dann die Taste **ENTER** 
  - Wir empfehlen Ihnen, das Fernsehgerät im Modus "Privatgebrauch" zu verwenden, um das optimale Bild für den Privatgebrauch zu erzielen.
  - Der Modus "Shop-Demo" ist nur geeignet, wenn das Gerät in einem Verkaufsbereich verwendet wird.
  - Wenn das Gerät versehentlich auf den Modus "Shop-Demo" eingestellt ist, und Sie möchten wieder zurück zu "Privatgebrauch" (Standard) wechseln: Drücken Sie die Lautstärketaste am Fernsehgerät. Wenn das Menü "Lautstärke" angezeigt wird, halten Sie die Taste **MENU** am Fernsehgerät 5 Sekunden lang gedrückt.
4. Die Meldung "Antenneneingang prüfen" wird angezeigt, wenn "OK" ausgewählt ist. Drücken Sie die Taste **ENTER** 
  - Überprüfen Sie, ob das Antennenkabel richtig angeschlossen ist.
5. Wählen Sie die entsprechende Sprache aus. Drücken Sie hierzu die Taste **▲** oder **▼**.  
Drücken Sie zum Bestätigen der Auswahl die Taste **ENTER** .
6. Das Menü "Autom. speichern" wird bei aktivierter Option "Start" angezeigt. Drücken Sie die Taste **ENTER** 
  - Die Kanalsuche wird automatisch gestartet und beendet.
  - Wenn Sie alle verfügbaren Sender gespeichert haben, wird das Menü "Zeit einstellen" angezeigt.
  - Zum Unterbrechen des Speichervorgangs zu einem beliebigen Zeitpunkt drücken Sie die Taste **ENTER** .
7. Drücken Sie die Taste **ENTER**   
Zum Auswählen von "Monat", "Datum", "Jahr", "Stunde" oder "Minute" drücken Sie die Taste **◀** oder **▶**.  
Stellen Sie die "Monat", "Datum", "Jahr", "Stunde" oder "Minute" durch Drücken der Taste **▲** oder **▼** ein.
  - Sie können "Monat", "Datum", "Jahr", "Stunde" und "Minute." auch durch Drücken der Zifferntasten auf der Fernbedienung einstellen.
8. Bestätigen Sie die vorgenommenen Einstellungen mit der Taste **ENTER** . Die Meldung "Wir wünschen gute Unterhaltung!" wird angezeigt. Drücken Sie abschließend die Taste **ENTER** 
  - Auch wenn Sie die Taste **ENTER**  nicht drücken, verschwindet die Meldung nach einigen Sekunden von selbst.



- ◆ **Sprache:** Wählen Sie mit dieser Option die gewünschte Sprache aus.
- ◆ **Land:** Wählen Sie mit dieser Option das gewünschte Land aus.
- ◆ **Autom. speichern:** Wählen Sie diese Option aus, um Sender im Empfangsbereich des Geräts automatisch zu suchen und zu speichern.
- ◆ **Zeit einstellen:** Wählen Sie diese Option aus, um die Uhr des Fernsehgeräts auf die aktuelle Uhrzeit einzustellen.

### So setzen Sie diese Funktion zurück:

1. Drücken Sie zum Anzeigen des Menüs die Taste **MENU**.  
Drücken Sie die Taste **▲** oder **▼**, um "Einstellungen" auszuwählen, und drücken Sie anschließend die Taste **ENTER**.
2. Drücken Sie die Taste **ENTER** erneut, um "Plug & Play" auszuwählen.  
Weitere Informationen zum Einstellen der Optionen finden Sie auf Seite 10.

➤ Die "Plug & Play"-Funktion gibt es nur im TV-Modus.



## Sender automatisch speichern

Sie können den verfügbaren Frequenzbereich nach Sendern durchsuchen (verfügbare Sender und Frequenzbereich sind vom jeweiligen Land abhängig).

Die automatisch zugewiesenen Programmplätze entsprechen unter Umständen nicht den gewünschten Programmplätzen. Sie können jedoch die Programmplätze manuell sortieren und nicht gewünschte Sender wieder löschen.

1. Drücken Sie die Taste **MENU**, um das Menü anzuzeigen.  
Drücken Sie die Taste **▲** oder **▼**, um "Kanal" auszuwählen, und drücken Sie dann die Taste **ENTER**.
2. Drücken Sie die Taste **ENTER**, um "Land" auszuwählen.
3. Drücken Sie zum Auswählen des entsprechenden Landes die Taste **▲** oder **▼**.  
Bestätigen Sie Ihre Auswahl durch Drücken der Taste **ENTER**.
4. Drücken Sie die Taste **▲** oder **▼**, um "Autom. speichern" auszuwählen, und drücken Sie dann die Taste **ENTER**.
5. Drücken Sie die Taste **ENTER**.  
➤ Das Fernsehgerät beginnt mit dem Speichern aller verfügbaren Sender.  
➤ Sie können die Taste **ENTER** jederzeit drücken, um den Speichervorgang zu unterbrechen und zum Menü "Kanal" zurückzukehren.
6. Wenn Sie alle verfügbaren Kanäle gespeichert haben, wird das Menü "Sortieren" angezeigt.  
(Informationen hierzu finden Sie auf Seite 14)



# Manuelles Speichern von Kanälen

Sie können Fernsehsender (einschließlich Kabelsender) speichern.

Bei der manuellen Senderspeicherung sind folgende Optionen verfügbar:

◆ Gefundene Sender speichern.

◆ Die Programmnummer der einzelnen Sender, die Sie festlegen möchten.

1. Drücken Sie die Taste **MENU**, um das Menü anzuzeigen. Drücken Sie die Taste **▲** oder **▼**, um "Kanal" auszuwählen, und drücken Sie dann die Taste **ENTER**.
2. Drücken Sie die Taste **▲** oder **▼**, um "Man. speichern" auszuwählen, und drücken Sie dann die Taste **ENTER**.
3. Wählen Sie mit den Tasten **▲** oder **▼** die gewünschte Option, und drücken Sie dann die Taste **ENTER**.
4. Wenn Sie die gewünschten Änderungen vorgenommen haben, drücken Sie die Taste **ENTER**.
5. Drücken Sie zum Beenden die Taste **EXIT**.

◆ **Programm** (der Programmplatz, der dem Kanal zugewiesen werden soll)

– Drücken Sie die Tasten **▲** oder **▼**, um die gewünschte Nummer zu wählen.

➢ Die Kanalnummer können Sie auch direkt durch Drücken der Zifferntasten (0 ~ 9) auswählen.

◆ **Fernsehnorm: Auto/PAL/SECAM/NTSC4.43**

– Wählen Sie mit den Tasten **▲** oder **▼** die gewünschte Farbnorm aus.

◆ **Tonsystem: BG/DK/I/L**

– Wählen Sie mit den Tasten **▲** oder **▼** die gewünschte Audionorm aus.

◆ **Kanal** (Wenn Ihnen die Nummer des zu speichernden Kanals bekannt ist)

– Wählen Sie mit den Tasten **▲** oder **▼** die Option **C** (Terrestrischer Kanal) oder **S** (Kabelkanal) aus.  
– Drücken Sie die Taste **►**, und drücken Sie dann die Tasten **▲** oder **▼**, um die gewünschte Nummer auszuwählen.

➢ Die Kanalnummer können Sie auch direkt durch Drücken der Zifferntasten (0 ~ 9) auswählen.

➢ Falls kein oder nur schlechter Ton zu hören sein sollte, wählen Sie einen anderen Audiostandard aus.

◆ **Suchlauf** (Wenn Ihnen die Kanalnummern nicht bekannt sind)

– Drücken Sie zum Starten des Suchlaufs die Taste **▲** oder **▼**.

– Der Tuner durchsucht den Frequenzbereich, bis der erste Sender bzw. der ausgewählte Sender empfangen wird.

◆ **Speichern** (zum Speichern des Kanals und des zugehörigen Programmplatzes)

– Drücken Sie die Taste **ENTER**, um "OK" zu wählen.

➢ **Kanalmodus**

– **P** (Programm-Modus): Nach Abschluss der Einstellungen sind den Sendern Ihrer Region Positionsnummern von P00 bis P99 zugewiesen. In diesem Modus können Sie Sender durch Eingabe des Programmplatzes auswählen.

– **C** (Antennenempfangs-Modus): In diesem Modus können Sie Kanäle durch Eingabe der Nummer anwählen, die jedem Antennensender zugeordnet ist.

– **S** (Kabelkanal-Modus): In diesem Modus können Sie Sender durch Eingabe der Nummer wählen, die jedem Kabelsender zugeordnet ist.



# Sender hinzufügen/sperrn

Mit Hilfe der Programmverwaltung können Sie Sender bequem sperren oder hinzufügen.

1. Drücken Sie die Taste **MENU**, um das Menü anzuzeigen. Drücken Sie die Taste **▲** oder **▼**, um "Kanal" auszuwählen, und drücken Sie dann die Taste **ENTER**.
2. Drücken Sie die Taste **▲** oder **▼**, um "Programmverwaltung" auszuwählen, und drücken Sie dann die Taste **ENTER**.

## ◆ Sender hinzufügen

Mit Hilfe der Senderliste können Sie Kanäle hinzufügen.

3. Wählen Sie die "Senderliste" durch Drücken der Taste **ENTER**.
4. Wechseln Sie zum Feld (⊕) indem Sie die Tasten **▲/▼/◀/▶** drücken, und wählen Sie den hinzuzufügenden Sender aus. Drücken Sie dann die Taste **ENTER**, um den Sender hinzuzufügen.
  - Wenn Sie erneut die Taste **ENTER** drücken, wird das Symbol (✓) neben dem Kanal angezeigt, und der Kanal wird nicht hinzugefügt.

➤ "☒" ist aktiviert, wenn "Kindersicherung" auf "Ein" eingestellt ist.

## ◆ Sender sperren

Mit dieser Funktion können Sie nicht autorisierte Benutzer, z. B. Kinder, daran hindern, ungeeignete Programme anzuschauen, indem das Bild blockiert und der Ton stummgeschaltet wird.

5. Drücken Sie die Taste **▲** oder **▼**, um "Kindersicherung" auszuwählen, und drücken Sie dann die Taste **ENTER**.
6. Wählen Sie durch Drücken der Tasten **▲** oder **▼** die Option An, und drücken Sie dann die Taste **ENTER**.
7. Drücken Sie die Tasten **▲** oder **▼**, um die "Senderliste" auszuwählen, und drücken Sie dann die Taste **ENTER**.
8. Wechseln Sie zum Feld "☒" indem Sie die Tasten **▲/▼/◀/▶** drücken, und wählen Sie den zu sperrenden Sender aus. Drücken Sie dann die Taste **ENTER**.
  - Wenn Sie erneut die Taste **ENTER** drücken, wird das Symbol (✓) neben dem Kanal angezeigt, und die Kanalsperre wird nicht aufgehoben.
  - Wenn die Kindersicherung aktiviert ist, wird ein blauer Bildschirm angezeigt.
9. Drücken Sie zum Beenden die Taste **EXIT**.
  - Wählen Sie unter "Kindersicherung" die Option "Ein" oder "Aus" aus, um die für "☒" ausgewählten Kanäle auf einfache Weise zu aktivieren oder deaktivieren.

📖 Diese Optionen können Sie auch durch Drücken der Taste **CH List** auf der Fernbedienung aufrufen.

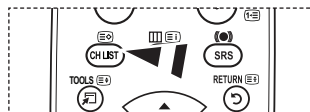
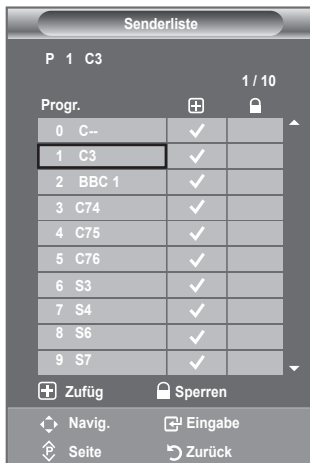

# Gespeicherte Sender sortieren

Mit diesem Vorgang können Sie die Programmnummern gespeicherter Sender ändern. Das ist möglicherweise nach dem automatischen Speichern von Sendern erforderlich.

- Drücken Sie die Taste **MENU**, um das Menü anzuzeigen. Drücken Sie die Taste **▲** oder **▼**, um "Kanal" auszuwählen, und drücken Sie dann die Taste **ENTER**.
- Drücken Sie die Taste **▲** oder **▼**, um "Sortieren" auszuwählen, und drücken Sie dann die Taste **ENTER**.
- Wählen Sie durch mehrfaches Drücken der Taste **▲** oder **▼** die Kanalnummer aus, die Sie ändern möchten. Drücken Sie die Taste **ENTER**.
  - Die Nummer und der Name des ausgewählten Kanals werden auf die rechte Seite verschoben.
- Drücken Sie dann die Taste **▲** oder **▼**, um zu der Position zu gelangen, in die Sie ändern möchten, und drücken Sie dann die Taste **ENTER**.
  - Der Sender, der unter diesem Programmplatz gespeichert war, erhält den Programmplatz des anderen Senders (Sender werden gegeneinander ausgetauscht).
- Wiederholen Sie die Schritte **3** bis **4** für jeden weiteren Kanal, dem Sie eine andere Kanalnummer zuweisen möchten.
- Drücken Sie zum Beenden die Taste **EXIT**.

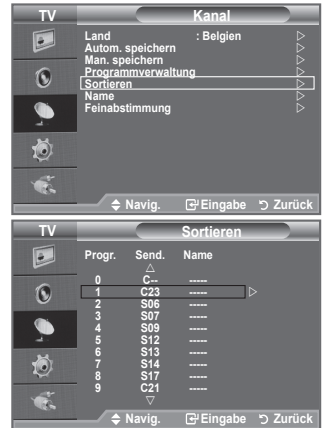

# Sendernamen zuweisen

Sendernamen werden automatisch zugewiesen, sofern diese Information im Sendersignal enthalten ist. Sie können Sendernamen bearbeiten und ändern.

- Drücken Sie zum Anzeigen des Menüs die Taste **MENU**. Drücken Sie die Taste **▲** oder **▼**, um "Kanal" auszuwählen, und drücken Sie anschließend die Taste **ENTER**.
- Drücken Sie die Taste **▲** oder **▼**, um "Name" auszuwählen, und drücken Sie dann die Taste **ENTER**.
- Bei Bedarf wählen Sie durch Drücken der Taste **▲** oder **▼** den Kanal, dem Sie einen neuen Namen zuweisen möchten, aus. Drücken Sie die Taste **ENTER**.
  - Die Auswahlleiste wird um das Namensfeld herum angezeigt.

Um...	Dann...
Buchstabe, Zahl oder Symbol auswählen	Drücken Sie die Taste <b>▲</b> oder <b>▼</b> .
zur nächsten Stelle springen möchten	Drücken Sie die Taste <b>▶</b> .
zur vorherigen Stelle springen möchten	Drücken Sie die Taste <b>◀</b> .
"den Namen bestätigen möchten,"	Drücken Sie die Taste <b>ENTER</b> .

- Folgende Zeichen sind verfügbar: Buchstaben des Alphabets (A-Z) / Ziffern (0-9) / Sonderzeichen (+, -, \*, /, Leerzeichen)
- Wiederholen Sie die Schritte **3** bis **4** für jeden Kanal, dem Sie einen neuen Namen zuweisen möchten.
  - Drücken Sie zum Beenden die Taste **EXIT**.





## Senderfeinabstimmung durchführen

Verwenden Sie die Feinabstimmung, um für bestimmte Kanäle die Empfangseinstellungen manuell zu optimieren.

1. Verwenden Sie die Zifferntasten, um den Kanal, den Sie fein abstimmen möchten, direkt auszuwählen.
2. Drücken Sie zum Anzeigen des Menüs die Taste **MENU**.  
Drücken Sie die Taste **▲** oder **▼**, um "Kanal" auszuwählen, und drücken Sie anschließend die Taste **ENTER**.
3. Drücken Sie die Taste **▲** oder **▼**, um "Feinabstimmung" auszuwählen, und drücken Sie dann die Taste **ENTER**.
4. Stellen Sie mit den Tasten **◀** oder **▶** die Feinabstimmung ein. Drücken Sie die Taste **ENTER**.
5. Drücken Sie zum Beenden die Taste **EXIT**.
  - Gespeicherte feinabgestimmte Kanäle werden mit einem Sternchen "\*" auf der rechten Seite der Kanalnummer im Kanal-Banner markiert. Außerdem wird die Nummer des Programmplatzes rot angezeigt.
  - Wählen Sie zum Zurücksetzen der Feinabstimmung die Option "Reset" aus, indem Sie die Taste **▲** oder **▼** drücken und dann die Taste **ENTER** drücken.



# Bildstandard ändern

Sie können den Bildstandard auswählen, der für Ihre Sehgewohnheiten am besten geeignet ist.

1. Drücken Sie die Taste **MENU**, um das Menü anzuzeigen. Drücken Sie die Taste **ENTER**, um "Bild" auszuwählen.
2. Drücken Sie die Taste **ENTER** erneut, um "Modus" auszuwählen.
3. Drücken Sie dann die Taste **▲** oder **▼**, um den gewünschten Bildeffekt auszuwählen. Drücken Sie die Taste **ENTER**.
4. Drücken Sie zum Beenden die Taste **EXIT**.

- ◆ **Dynamisch:** Wählen Sie diese Option für die Anzeige von hochauflösenden Fernsehbildern bei starker Umgebungsbeleuchtung aus.
- ◆ **Standard:** Wählen Sie diese Option für die optimale Anzeige von Fernsehbildern bei normaler Umgebungsbeleuchtung aus.
- ◆ **Film:** Wählen Sie diese Option für die optimale Anzeige von Fernsehbildern bei geringer Umgebungsbeleuchtung aus.



➤ Der Bildmodus muss für jede Signalquelle separat angepasst werden.

📄 Sie können auch die Taste **P.MODE** auf der Fernbedienung drücken, um eine der Bildeinstellungen auszuwählen.

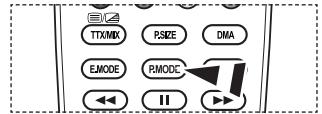

## Einfaches Einstellen

1. Drücken Sie die Taste **TOOLS** auf der Fernbedienung.
2. Drücken Sie die Taste **▲** oder **▼**, um "BildModus".
3. Wählen Sie mit den Tasten **◀** oder **▶** die gewünschte Option aus.
4. Drücken Sie zum Beenden mehrmals die Taste **EXIT** oder **TOOLS**.

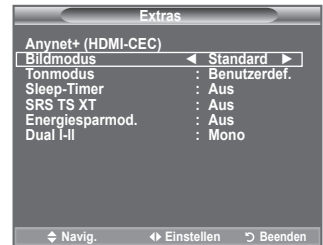

## Bild einstellen

Das Gerät verfügt über mehrere Einstellmöglichkeiten für die Bildqualität.

1. Um den gewünschten Bildeffekt zu erzielen, befolgen Sie die Anweisungen 1 bis 3 unter "Bildstandard ändern". (auf Seite 16)
2. Wählen Sie mit den Tasten ▲ oder ▼ ein bestimmtes Element aus. Drücken Sie die Taste **ENTER**.
3. Erhöhen oder verringern Sie mit den Tasten ◀ oder ▶ den Wert für ein bestimmtes Element. Drücken Sie die Taste **ENTER**.
4. Drücken Sie zum Beenden die Taste **EXIT**.

- ◆ **Hinter.Licht:** Hiermit können Sie die Bildschirmhelligkeit durch Einregeln der LCD-Hintergrundhelligkeit anpassen. (0~10)
- ◆ **Kontrast:** Wählen Sie diese Option aus, um den Kontrast zwischen Objekten und Hintergrund einzustellen.
- ◆ **Helligkeit:** Wählen Sie diese Option aus, um die Helligkeit des gesamten Bildschirms einzustellen.
- ◆ **Schärfe:** Wählen Sie diese Option aus, um die Konturen von Objekten zu schärfen oder weichzuzeichnen.
- ◆ **Farbe:** Wählen Sie diese Option aus, um die Farbhelligkeit einzustellen.
- ◆ **Farbton:** Wählen Sie diese Option aus, um natürlichere Farbtöne für Objekte durch Erhöhen des Rot- oder Grünanteils einzustellen.

- Die eingestellten Werte werden entsprechend dem jeweils ausgewählten Bildmodus gespeichert.
- Im PC-Modus können nur "Hinter.Licht", "Kontrast" und "Helligkeit" eingestellt werden. (26, 32, 37 Zoll)  
Im PC-Modus können nur "Kontrast" und "Helligkeit" eingestellt werden. (40 Zoll)
- Sie können die Funktion "Farbton" im TV, Ext., AV oder S-Video-Modus des PAL-Systems nicht verwenden.
- Sie können zu den werkseitig festgelegten Standardbildeinstellungen zurückkehren, indem Sie "Zurücksetzen" auswählen. (Weitere Informationen finden Sie unter "Zurücksetzen der Bildeinstellungen auf die werkseitig festgelegten Standardwerte" auf Seite 18.)



## Konfigurieren detaillierter Bildeinstellungen

Sie können den für Ihre Augen angenehmsten Farbton auswählen.

1. Drücken Sie die Taste **MENU**, um das Menü anzuzeigen. Drücken Sie die Taste **ENTER**, um "Bild" auszuwählen.
2. Drücken Sie die Taste **ENTER** um "Modus" auszuwählen. Drücken Sie die Taste ▲ oder ▼, um "Standard" oder "Film" auszuwählen, und drücken Sie dann die Taste **ENTER**.
3. Drücken Sie die Taste ▲ oder ▼, um "Detaileinstellungen" auszuwählen, und drücken Sie dann die Taste **ENTER**.
4. Wählen Sie die erforderliche Option durch Drücken der Taste ▲ oder ▼ aus, und drücken Sie dann die Taste **ENTER**.
5. Wenn Sie die gewünschten Änderungen vorgenommen haben, drücken Sie die Taste **ENTER**.
6. Drücken Sie zum Beenden die Taste **EXIT**.
  - "Detaileinstellungen" stehen in den Modi "Standard" oder "Film" zur Verfügung.
  - Im PC-Modus können von den "Detaileinstellungen" nur "Optimalkontrast", "Gamma" und "Weißabgleich" eingestellt werden.



- ◆ **Schwarzabgleich: Aus/Gering/Mittel/Hoch**  
Sie können direkt auf dem Bildschirm den Schwarzwert auswählen, um die Bildschirmtiefe anzupassen.
  - ◆ **Optimalkontrast: Aus/Gering/Mittel/Hoch**  
Sie können den Bildschirmkontrast so anpassen, dass ein optimaler Kontrast gewährleistet ist.
  - ◆ **Gamma: -3 ~ +3**  
Sie können die Intensität der Primärfarbe (Rot, Grün und Blau) einstellen.  
Drücken Sie die Taste ◀ oder ▶, bis Sie die optimale Einstellung erzielt haben.
  - ◆ **Farbraum: Auto/Nativ/Benutzerdef.**  
Der Farbraum ist eine Farbmatrix bestehend aus den Farben rot, grün und blau.  
Wählen Sie Ihren bevorzugten Farbraum, um die Welt in den natürlichsten Farben zu erfahren.
- ◆ **Auto:** Mit dem Farbraum Auto wird, je nach Programmquelle, der natürlichste Farbton eingestellt.
  - ◆ **Nativ:** Der Farbraum Nativ ermöglicht tiefe und lebhaftere Farbtöne.
  - ◆ **Benutzerdef.:** Hiermit stellen Sie den Farbbereich wunschgemäß ein.

### ➤ **Anpassen des Farbraums**

#### **Farbe: Rot/Grün/Blau/Gelb/Zyan/Magenta**

Hiermit stellen Sie den Farbbereich wunschgemäß ein.

Die Option "Farbe" ist verfügbar, wenn der "Farbraum" auf "Benutzerdef." eingestellt ist.

Wählen Sie mit der Taste ▲ oder ▼ die Optionen "Rot", "Grün", "Blau", "Gelb", "Zyan" oder "Magenta".

Drücken Sie die Taste **ENTER** .

**Rot/Grün/Blau:** Im Modus "Farbe" können Sie die RGB-Werte der jeweils ausgewählten Farbe einstellen.

Wählen Sie mit den Tasten ▲ oder ▼ eine der Optionen "Rot", "Grün" oder "Blau" aus, um sie zu ändern. Drücken Sie die Taste **ENTER** .

Drücken Sie die Tasten ◀ oder ▶, um den Wert einer bestimmten Option zu erhöhen oder zu verringern. Drücken Sie die Taste **ENTER** .

**Reset:** Setzt den Farbbereich auf die Standardwerte zurück.

- ◆ **Weißabgleich: R-Offset/G-Offset/B-Offset/R-Gain/G-Gain/B-Gain/Reset**

Um natürlichere Bildfarben zu erhalten, können Sie die Farbtemperatur anpassen.

**R-Offset/G-Offset/B-Offset/R-Gain/G-Gain/B-Gain:** Wird der Anpassungswert geändert, wird der angepasste Bildschirm aktualisiert.

Wählen Sie mit den Tasten ▲ oder ▼ die gewünschte Option, und drücken Sie dann die Taste **ENTER** .

Drücken Sie die Taste ◀ oder ▶, bis Sie die optimale Einstellung erzielt haben.

**Reset:** Der zuvor angepasste Weißabgleich wird auf die Werkseinstellungen zurückgesetzt.

- ◆ **Hautton: -15 ~ +15**

Sie können den 'Hautton' im Bild betonen.

Drücken Sie die Taste ◀ oder ▶, bis Sie die optimale Einstellung erzielt haben.



➤ Wird der Anpassungswert geändert, wird der angepasste Bildschirm aktualisiert.

- ◆ **Kantenglättung: Aus/Ein**

Sie können die Objektbegrenzungen im Bild betonen.

## Zurücksetzen der Bildeinstellungen auf die werkseitig festgelegten Standardwerte

**Sie können die Einstellungen auf die werkseitig festgelegten Standardbildeinstellungen zurücksetzen.**

1. Um den gewünschten Bildeffekt zu erzielen, befolgen Sie unter "Bildstandard ändern" die Anweisungen 1 bis 3 (auf Seite 16).
  2. Drücken Sie die Taste ▲ oder ▼, um "Reset" auszuwählen, und drücken Sie dann die Taste **ENTER** .
  3. Wählen Sie mit den Tasten ▲ oder ▼ die Option "OK" oder "Abbrechen" aus. Drücken Sie die Taste **ENTER** .
  4. Drücken Sie zum Beenden die Taste **EXIT**.
- Die Option "Reset" wird auf jeden Bildmodus angewendet.



# Konfigurieren der Bildoptionen

1. Drücken Sie die Taste **MENU**, um das Menü anzuzeigen.  
Drücken Sie die Taste **ENTER**, um "Bild" auszuwählen.
2. Drücken Sie die Taste **▲** oder **▼**, um "Bildoptionen" auszuwählen, und drücken Sie dann die Taste **ENTER**.
3. Wählen Sie mit den Tasten **▲** oder **▼** die gewünschte Option, und drücken Sie dann die Taste **ENTER**.
4. Wenn Sie die gewünschten Änderungen vorgenommen haben, drücken Sie die Taste **ENTER**.
5. Zum Beenden drücken Sie die Taste **EXIT**.
  - Im PC-Modus können von den "Bildoptionen" nur "Farbtemp." und "Format" eingestellt werden.

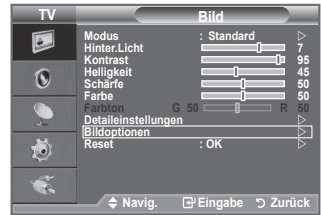

## ♦ Farbtemp.: Kalt2/Kalt1/Normal/Warm1/Warm2

Sie können den für Ihre Augen angenehmsten Farbton auswählen.

- Die eingestellten Werte werden entsprechend dem jeweils ausgewählten Bildmodus gespeichert.
- "Warm1" oder "Warm2" werden nur aktiviert, wenn der Bildmodus auf "Film" eingestellt ist.

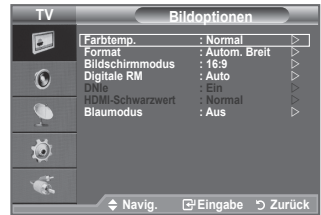

## ♦ Format: Autom. Breit/16:9/Breitenzoom/Zoom/4:3/Nur Scan

Sie können ein Bildformat auswählen, das Ihren Sehgewohnheiten am besten entspricht.

- ♦ **Autom. Breit:** Mit dieser Option stellen Sie das Bildformat automatisch auf das Seitenverhältnis "16:9" ein.
- ♦ **16:9:** Wählen Sie diese Option aus, um als Bildformat das Seitenverhältnis 16:9 einzustellen (zum Anzeigen von DVDs und Fernsehsendungen im Breitbildformat).
- ♦ **Breitenzoom:** Diese Option vergrößert das Bild auf mehr als 4:3.
- ♦ **Zoom:** Wählen Sie diese Option aus, um das 16:9-Breitbild auf die volle Bildschirmbreite zu vergrößern.
- ♦ **4:3:** Dies ist die Standardeinstellung zum Anzeigen von Videos und herkömmlichen Fernsehsendungen.
- ♦ **Nur Scan:** Mit dieser Funktion wird das ganze Bild auch bei Versorgung mit HDMI- (720p/1080i) oder Komp. (1080i) vollständig und ohne Beschneidung angezeigt.

- Die Funktion "Autom. Breit" ist nur in den Modi "TV", "Ext.1", "Ext.2" "AV" und "S-Video" verfügbar.
- Im PC-Modus können nur die Modi "16:9" und "4:3" eingestellt werden.
- Sie können die Einstellungen für jedes externe Gerät einstellen und speichern, das Sie an einen Eingang des Fernsehgeräts angeschlossen haben.
- Es kann zu vorübergehender Bildkonservierung kommen, wenn Sie auf dem Gerät mehr als zwei Stunden lang ein unbewegtes Bild angezeigt haben.
- Wenn der Modus "Double" (□□, □□) im PIP-Modus eingestellt wurde, können Sie die Bildgröße nicht festlegen.
- **Breitenzoom:** Verschieben Sie das Bild mit den Tasten **▲** oder **▼** nach oben oder **■** nach unten, nachdem Sie mit der Taste **▶** oder **ENTER** eine Auswahl getroffen haben.
- **Zoom:** Wählen Sie **■** aus, indem Sie die Taste **◀** oder **▶** drücken. Mit der Taste **▲** oder **▼** können Sie das Bild nach oben oder nach unten verschieben. Drücken Sie **■** nach getroffener Auswahl die Tasten **▲** oder **▼**, um das Bild in vertikaler Richtung zu vergrößern oder zu verkleinern.
- **Nach Auswahl von "Nur Scan" im Modus HDMI (1080i) oder Komp. (1080i):**  
Wählen Sie **■** durch Drücken der Taste **◀** oder **▶** aus. Mit den Tasten **▲**, **▼**, **◀** oder **▶** können Sie das Bild verschieben.  
**Reset:** Wählen Sie "Reset" mit den Tasten **◀** oder **▶** und drücken Sie dann die **ENTER**-Taste. Sie können die Einstellung initialisieren.

Diese Optionen können Sie auch durch Drücken der Taste **P.SIZE** auf der Fernbedienung aufrufen.

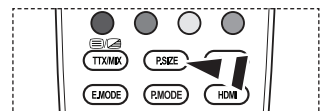

◆ **Bildschirmmodus: 16:9/Breitenzoom/Zoom/4:3**

Wenn Sie die Bildgröße bei einem Fernsehgerät im 16:9-Format auf Automatisch einstellen, können Sie bestimmen, dass das Bild als 4:3 WSS (Breitbilddienst) oder gar nicht sehen angezeigt werden soll. Da jedes europäische Land eine andere Bildgröße verwendet, können die Benutzer sie damit einstellen.

- ◆ **16:9:** Diese Option stellt das Breitbildformat 16:9 ein.
- ◆ **Breitenzoom:** Diese Option vergrößert das Bild auf mehr als 4:3.
- ◆ **Zoom:** Vergrößert das Bild vertikal.
- ◆ **4:3:** Stellt das Bildformat auf den Normal-Modus 4:3 ein.

- Diese Funktion ist nur Modus "Autom. Breit" verfügbar.
- Diese Funktion ist im "PC", "Komp." oder "HDMI" Modus nicht verfügbar.

◆ **Digitale RM: Aus/Gering/Mittel/Hoch/Auto**

Wenn das vom Fernsehgerät empfangene Sendesignal schwach ist, können Sie die digitale Rauschunterdrückung aktivieren, um ggf. statische Bilder oder Doppelbilder auf dem Bildschirm zu verringern.

- Bei schwachem Signal wählen Sie diejenige der anderen Optionen, bei der das beste Bild angezeigt wird.

◆ **DNle: Aus/Demo/Ein**

Dieses Fernsehgerät weist die DNle-Funktion auf und bietet daher hohe Bildqualität. Wenn DNle eingestellt wird, ist auf dem Bildschirm die DNle-Funktion aktiviert. Wenn Sie DNle auf Demo festlegen, können Sie auf dem Bildschirm zu Demonstrationszwecken die aktivierte DNle und ein normales Bild anzeigen. Mit dieser Funktion können Sie den Unterschied in der Bildqualität sehen.

- DNle™ (Digital Natural Image engine, Modul "Natürliches digitales Bild") **[DNle™]**  
Mit dieser Funktion erhalten Sie durch 3D-Rauschunterdrückung, Detailverbesserung, Kontrastverstärkung und verbesserte Weißdarstellung ein schärferes Bild. Der neue Bildausgleichsalgorithmus sorgt für ein helleres, klareres und viel detailreicheres Bild. Durch die DNle™-Technologie wird jedes Signal Ihren Augen angepasst.
- "DNle" ist nur im "Dynamisch" Modus verfügbar.

◆ **HDMI-Schwarzwert: Normal/Gering**

Sie können den Schwarzwert direkt auf dem Bildschirm auswählen, um die Bildschirmtiefe anzupassen.

- Diese Funktion ist nur bei einer Verbindung des externen Eingangs mit HDMI (RGB-Signal) aktiv.

◆ **Blaumodus: Aus/Ein**

Diese Funktion ist für Experten zum Ausmessen von AV-Geräten bestimmt. Mit dieser Funktion werden das rote und das grüne Signal aus dem Videosignal entfernt, sodass nur das blaue Signal angezeigt wird. Damit wird ein Blaufilter erzeugt, mithilfe dessen die Farbe und der Farbton von Videogeräten wie DVD-Playern, Heimkinosystemen usw. eingestellt werden können.

Mit dieser Funktion können Sie die Farbe und den Farbton auf Werte einstellen, die dem Signalpegel der verschiedenen Videogeräte angemessen sind. Verwenden Sie hierzu die Streifenmuster für die Farben Rot/Grün/Blau/Zyan/Magenta/Gelb, ohne zusätzlich den Blaufilter zu verwenden.

- Der "Blaumodus" ist verfügbar, wenn der Bildmodus auf "Film" oder "Standard" eingestellt ist.

## Bild-in-Bild-Funktion (PIP) verwenden

Sie können innerhalb des Hauptbildes (Fernsehsendung oder Video) ein PIP-Bild einblenden. Dadurch können Sie gleichzeitig eine Fernsehsendung oder ein Video von einem angeschlossenen Gerät im Auge behalten.

1. Drücken Sie die Taste **MENU**, um das Menü anzuzeigen. Drücken Sie die Taste **▲** oder **▼**, um "Einstellungen" auszuwählen, und drücken Sie dann die Taste **ENTER**.
  2. Drücken Sie die Taste **▲** oder **▼**, um "PIP" auszuwählen, und drücken Sie dann die Taste **ENTER**.
  3. Wählen Sie mit den Tasten **▲** oder **▼** die gewünschte Option, und drücken Sie dann die Taste **ENTER**.
  4. Wenn Sie die gewünschten Änderungen vorgenommen haben, drücken Sie die Taste **ENTER**.
  5. Drücken Sie zum Beenden die Taste **EXIT**.
- Möglicherweise wirkt das Bild im PIP-Fenster leicht unnatürlich, wenn Sie den Hauptbildschirm zum Anzeigen von Spielen oder Karaoke verwenden.

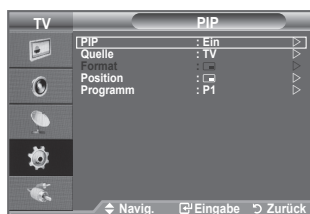

### Einfaches Einstellen

1. Drücken Sie die Taste **TOOLS** auf der Fernbedienung.
2. Wählen Sie mit den Tasten **▲** oder **▼** die Option "PIP" aus, und drücken Sie dann die Taste **ENTER**.
3. Wählen Sie mit den Tasten **▲** oder **▼** eine bestimmte Option aus.
4. Wählen Sie mit den Tasten **◀** oder **▶** die gewünschte Option aus.
5. Drücken Sie zum Beenden mehrmals die Taste **EXIT** oder **TOOLS**.

#### ◆ PIP: Ein/Aus

Sie können die PIP-Funktion aktivieren oder deaktivieren.

Hauptbild	Nebenbild
Komp.	TV, Ext.1, Ext.2, AV
HDMI 1, 2, 3	TV, Ext.1, Ext.2, AV
PC	TV, Ext.1, Ext.2, AV

#### ◆ Quelle

Auswahl einer Quelle für das PIP-Bild.

#### ◆ Format: / /

Auswahl der Größe für das PIP-Bild.

➤ Wenn sich das Hauptbild im "HDMI"-Modus befindet, ist "Format" nicht verfügbar.

#### ◆ Position: / / /

Auswahl der Position des PIP-Bildes.

➤ Im Modus Double ( ,  ) "Position" nicht gewählt werden.

#### ◆ Programm

Sie können nur dann einen Sender für das PIP-Bild auswählen, wenn "Quelle" auf "TV" eingestellt ist.

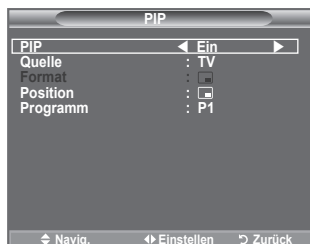
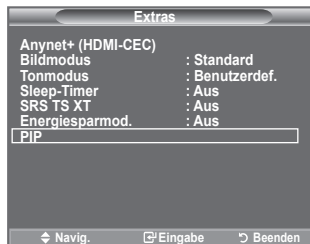

# Audiofunktionen

1. Drücken Sie die Taste **MENU**, um das Menü anzuzeigen.  
Drücken Sie die Taste **▲** oder **▼**, um "Ton" auszuwählen, und drücken Sie dann die Taste **ENTER**.
2. Wählen Sie mit den Tasten **▲** oder **▼** die gewünschte Option, und drücken Sie dann die Taste **ENTER**.
3. Wenn Sie die gewünschten Änderungen vorgenommen haben, drücken Sie die Taste **ENTER**.
4. Drücken Sie zum Beenden die Taste **EXIT**.



- ◆ **Modus: Standard/Musik/Film/Sprache/Benutzerdef.**  
Stellen Sie den Audiomodus ein, der am besten zur jeweiligen Sendung passt.

## Einfaches Einstellen

1. Drücken Sie die Taste **TOOLS** auf der Fernbedienung.
2. Drücken Sie die Taste **▲** oder **▼**, um "Tonmodus".
3. Wählen Sie den gewünschten Tonmodus mit den Tasten **◀** oder **▶**.
4. Drücken Sie zum Beenden mehrmals die Taste **EXIT** oder **TOOLS**.

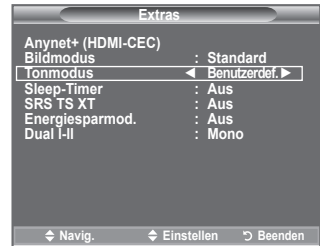

- ◆ **Equalizer: Balance/100Hz/300Hz/1kHz/3kHz/10kHz**  
Das Fernsehgerät verfügt über mehrere Einstellmöglichkeiten für die Tonqualität.  
➤ Wenn Sie Änderungen an diesen Einstellungen vornehmen, wird der Audiomodus automatisch auf "Benutzerdef." umgestellt.

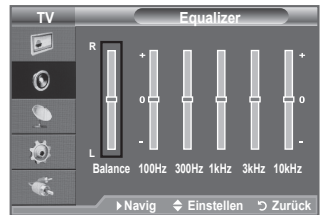

- ◆ **SRS TS XT: Aus/Ein**  
TruSurround XT ist eine patentierte SRS-Technologie, die das Problem des Betriebens von 5.1-Mehrkanalinhalt über zwei Lautsprecher löst. Mit TruSurround kommen Sie mit jedem Stereo-System mit zwei Lautsprechern, auch den internen Fernsehlautsprechern, in den Genuss überzeugender Virtual Surround-Effekte. Es ist vollständig kompatibel mit allen Mehrkanalformaten.

 Sie können diese Optionen auch einfach auswählen, indem Sie auf der Fernbedienung die Taste **SRS** drücken.

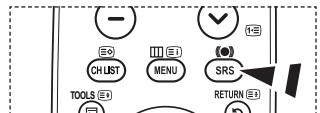

## Einfaches Einstellen

1. Drücken Sie die Taste **TOOLS** auf der Fernbedienung.
2. Drücken Sie die Taste **▲** oder **▼**, um "SRS TS XT".
3. Drücken Sie die Taste **◀** oder **▶**, um "Aus" oder "Ein".
4. Drücken Sie zum Beenden mehrmals die Taste **EXIT** oder **TOOLS**.

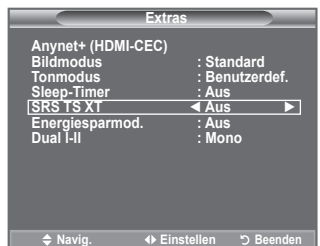

TruSurround XT, SRS und das  Symbol sind Marken von SRS Labs, Inc. Das TruSurround XT-Verfahren wird in Lizenz von SRS Labs, Inc. verwendet.



◆ **Auto. Lautst.: Aus/Ein**

Aufgrund unterschiedlicher Signalbedingungen unterscheiden sich Fernsehsender in der Lautstärke, so dass es erforderlich sein kann, die Lautstärke beim Umschalten zwischen Sendern jedes Mal nachzuregulieren. Mit der Funktion für automatische Lautstärkeeinstellung wird die Lautstärke automatisch bei starkem Modulationssignal verringert und bei schwachem Modulationssignal erhöht.

◆ **TV-Lautsprecher: Aus/Ein**

Wenn Sie den Ton über separate Lautsprecher hören möchten, deaktivieren Sie den internen Verstärker.

- Die Tasten **+**, **-** und **MUTE** funktionieren nicht, wenn "TV-Lautsprecher" aktiviert ist.
- Wenn der Gerätelautsprecher ausgestellt ist, können mit Ausnahme von "Ton wählen" (im PIP-Modus) im Audiomenü keine Einstellungen vorgenommen werden.

◆ **Ton wählen: Hauptsender/PIP-sender**

Wenn die PIP-Funktion aktiviert ist, können Sie den Ton des PIP-Bildes wiedergeben.

- **Hauptsender:** Verwenden Sie diese Option, um den zum Hauptbild gehörenden Ton wiederzugeben.
- **PIP-sender:** Verwenden Sie diese Option, um den zum PIP-Bild gehörenden Ton wiederzugeben.

## Tonmodus wählen

Sie können den Tonwiedergabemodus im Menü "Extras" wählen.

Wenn Sie "Dual I-II" einstellen, wird der aktuelle Tonwiedergabemodus auf dem Bildschirm abgebildet.

1. Drücken Sie die Taste **TOOLS** auf der Fernbedienung.
2. Drücken Sie die Taste **▲** oder **▼**, um "Dual I-II".
3. Wählen Sie mit den Tasten **◀** oder **▶** die gewünschte Option aus.
4. Drücken Sie die Taste **ENTER**.



	Audiomodus	DUAL 1/2	Standard
A2-Stereo	Mono	MONO	Automatischer Wechsel
	Stereo	STEREO ↔ MONO	
	Dual	DUAL 1 ↔ DUAL 2	DUAL 1
NICAM-Stereo	Mono	MONO	Automatischer Wechsel
	Stereo	MONO ↔ STEREO	
	Dual	MONO ↔ DUAL 1 DUAL 2	DUAL 1

- Falls das Stereosignal schwach ist und automatisch umgeschaltet wird, sollten Sie zu Mono wechseln.
- Diese Funktion ist nur bei einem Stereosignal aktiviert. Bei Monosignalen ist es deaktiviert.
- Diese Funktion ist nur im TV-Modus verfügbar.

## Kopfhörer anschließen (gesondert lieferbar)

Sie können Kopfhörer an das Fernsehgerät anschließen, wenn Sie ein Fernsehprogramm ansehen möchten, ohne andere Personen im selben Raum zu stören.

- Wenn Sie den Kopfhörerstecker an den entsprechenden Anschluss anschließen, können Sie im Audiomenü für den PIP-Modus nur "Auto. Lautst." und "Ton wählen" auswählen.
- Das Verwenden von Kopfhörern bei hoher Lautstärke über einen längeren Zeitraum kann zu Hörschäden führen.
- Wenn Sie Kopfhörer an das Fernsehgerät anschließen, wird über die Lautsprecher kein Ton ausgegeben.
- Die Lautstärke der Kopfhörer und des Fernsehgeräts wird unterschiedlich geregelt.



## Aktuelle Uhrzeit einstellen und anzeigen

Sie können die Uhr des Fernsehgeräts einstellen. Dann wird die aktuelle Uhrzeit angezeigt, wenn Sie die Taste **INFO** drücken. Wenn Sie die Funktion zum automatischen Ein- bzw. Ausschalten des Fernsehgeräts verwenden möchten, müssen Sie zuvor die Uhrzeit am Fernsehgerät einstellen.

1. Drücken Sie die Taste **MENU**, um das Menü anzuzeigen. Drücken Sie die Taste **▲** oder **▼**, um "Einstellungen" auszuwählen, und drücken Sie dann die Taste **ENTER**.
2. Drücken Sie die Taste **▲** oder **▼**, um "Zeit" auszuwählen, und drücken Sie dann die Taste **ENTER**.
3. Drücken Sie die Taste **ENTER**, um "Zeit einstellen" auszuwählen.

4 Um...	Drücken Sie die Taste...
Die Option "Monat", "Datum", "Jahr", "Stunde" oder "Minute" zu wählen,	Taste <b>◀</b> oder <b>▶</b>
"Monat", "Datum", "Jahr", "Stunde" oder "Minute" einzustellen,	Taste <b>▲</b> oder <b>▼</b>
Bestätigen Sie die Einstellung	Taste <b>ENTER</b>

5. Drücken Sie zum Beenden die Taste **EXIT**.
  - Wenn Sie das Netzkabel ziehen, müssen Sie die Uhr erneut einstellen.
  - Sie können das Jahr, den Monat, die Stunden und Minuten auch einstellen, indem Sie die Zifferntasten auf der Fernbedienung drücken.



## Sleep-Timer einstellen

Sie können ein Intervall zwischen 30 und 180 Minuten auswählen, nach dessen Ablauf das Fernsehgerät automatisch in den Standby-Modus geschaltet wird.

1. Drücken Sie die Taste **MENU**, um das Menü anzuzeigen. Drücken Sie die Taste **▲** oder **▼**, um "Einstellungen" auszuwählen, und drücken Sie dann die Taste **ENTER**.
2. Drücken Sie die Taste **▲** oder **▼**, um "Zeit" auszuwählen, und drücken Sie dann die Taste **ENTER**.
3. Drücken Sie die Taste **▲** oder **▼**, um "Sleep-Timer" auszuwählen, und drücken Sie dann die Taste **ENTER**.
4. Drücken Sie mehrmals die Taste **▲** oder **▼**, bis die gewünschte Zeit angezeigt wird (Aus, 30, 60, 90, 120, 150, 180). Drücken Sie die Taste **ENTER**.
5. Drücken Sie zum Beenden die Taste **EXIT**.
  - Wenn die eingestellte Zeit abgelaufen ist, schaltet das Fernsehgerät automatisch in den Standby-Modus.

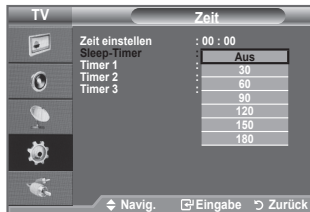

### Einfaches Einstellen

1. Drücken Sie die Taste **TOOLS** auf der Fernbedienung.
2. Drücken Sie die Taste **▲** oder **▼**, um "Sleep-Timer".
3. Drücken Sie die Taste **◀** oder **▶**, und wählen Sie die Minuten aus.
4. Drücken Sie zum Beenden mehrmals die Taste **EXIT** oder **TOOLS**.



## Fernsehergerät automatisch ein- und ausschalten

1. Drücken Sie die Taste **MENU**, um das Menü anzuzeigen.  
Drücken Sie die Taste **▲** oder **▼**, um "Einstellungen" auszuwählen, und drücken Sie dann die Taste **ENTER**.
2. Drücken Sie die Taste **▲** oder **▼**, um "Zeit" auszuwählen, und drücken Sie dann die Taste **ENTER**.
3. Drücken Sie die Taste **▲** oder **▼**, um "Timer 1", "Timer 2" und "Timer 3" auszuwählen, und drücken Sie dann die Taste **ENTER**.

Sie können drei verschiedene Einstellungen für den Ein/Ausschalttimer vornehmen.

- Voraussetzung dafür ist, dass Sie die Uhr gestellt haben.
4. Wählen Sie mit den Tasten **◀** oder **▶** die gewünschte Option aus.  
Drücken Sie zum Ändern der Einstellung die Taste **▲** oder **▼**.

◆ **Anschaltzeit** : Wählen Sie Stunde, Minute und "Ein"/"Aus".  
(Zum Aktivieren des Timers, wenn Sie mit den Einstellungen fertig sind, wählen Sie "Ein".)

◆ **Ausschaltzeit** : Wählen Sie Stunde, Minute und "Ein"/"Aus". (Zum Aktivieren des Timers, wenn Sie mit den Einstellungen fertig sind, wählen Sie "Ein".)

◆ **Wiederholmodus** : Wählen Sie "Einmal", "Täglich", "Mo - Fr", "Mo - Sa" oder "Sa - So".

◆ **Lautstärke** : Stellen Sie die gewünschte Einschalllautstärke ein.

- Sie können die Stunden und Minuten auch über die Zifferntasten auf der Fernbedienung einstellen.
- **Autom. Ausschalten**

Wenn Sie den Timer einstellen, schaltet sich das Fernsehgerät drei Stunden nach dem Einschalten durch den Timer ab, wenn in dieser Zeit keine weiteren Funktionen bedient werden. Diese Funktion ist nur im Modus Ein des Timers verfügbar und verhindert Schäden durch Überhitzung, wenn das Fernsehgerät zu lange eingeschaltet ist.



## Sprache auswählen

Wenn Sie das Gerät das erste Mal verwenden, müssen Sie die Sprache auswählen, die für die Menüs und Hinweise verwendet wird.

1. Drücken Sie die Taste **MENU**, um das Bildschirmmenü anzuzeigen.  
Drücken Sie die Taste **▲** oder **▼**, um "Einstellungen" auszuwählen, und drücken Sie dann die Taste **ENTER**.
2. Drücken Sie die Taste **▲** oder **▼**, um "Sprache" auszuwählen, und drücken Sie dann die Taste **ENTER**.
3. Wählen Sie eine bestimmte Sprache aus, indem Sie wiederholt die Taste **▲** oder **▼** drücken. Drücken Sie die Taste **ENTER**.
4. Drücken Sie zum Beenden die Taste **EXIT**.



## Melodie / Entertainment / Energiesparmod.

1. Drücken Sie die Taste **MENU**, um das Menü anzuzeigen.  
Drücken Sie die Taste **▲** oder **▼**, um "Einstellungen" auszuwählen, und drücken Sie dann die Taste **ENTER**.
2. Wählen Sie mit den Tasten **▲** oder **▼** die gewünschte Option, und drücken Sie dann die Taste **ENTER**.
3. Wenn Sie die gewünschten Änderungen vorgenommen haben, drücken Sie die Taste **ENTER**.
4. Drücken Sie zum Beenden die Taste **EXIT**.



### ◆ Melodie: Aus/Gering/Mittel/Hoch

Sie können die Melodie auswählen, die beim Ein- und Ausschalten des Fernsehers abgespielt wird.

#### ➤ Die Melodie wird nicht abgespielt.

- Wenn das Fernsehgerät keinen Ton ausgibt, weil die **MUTE**-Taste gedrückt wurde.
- Wenn das Fernsehgerät keinen Ton ausgibt, weil die Taste **⊖** (Lautstärke) gedrückt wurde.
- Wenn das Fernsehgerät mit dem Sleep-Timer ausgeschaltet wird.

### ◆ Entertainment: Aus/Sport/Kino/Spiel

Im Modus "Entertainment" können Sie die optimale Anzeige und den optimalen Ton für Sport, Kinofilme und Spiele auswählen.

- **Aus**: Deaktivieren Sie die Funktion "Entertainment".
  - **Sport**: Hiermit erzielen Sie optimale Bild- und Tonqualität für Sport. Farbe und Ton sind deutlich ansprechender.
  - **Kino**: Hiermit erzielen Sie optimale Bild- und Tonqualität für Kinofilme. Farbe und Ton sind detailreicher und ansprechender.
  - **Spiel**: Hiermit erzielen Sie optimale Bild- und Tonqualität für Spiele. In diesem Modus können Sie die Spielgeschwindigkeit erhöhen, wenn Sie eine externe Spielkonsole an Ihr Fernsehgerät anschließen.
- Wenn Sie einen der drei Modi von "Entertainment" auf aktivieren, werden die Einstellungen gesperrt und können nicht verändert werden. Wenn Sie Änderungen am Bild- und Tonmodus vornehmen möchten, müssen Sie den Modus "Entertainment" deaktivieren.
- Die Einstellungen für "Entertainment" werden für jede Signalquelle gespeichert.
- Wenn Sie einen der drei Modi von "Entertainment" aktivieren, werden die Funktionen für "SRS TS TXT" gesperrt und können nicht mehr verwendet werden.

 Sie können auch mehrmals die Taste **E.MODE** auf der Fernbedienung drücken, um eine der Einstellungen für "Entertainment" zu ändern.

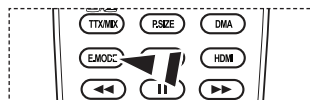

◆ **Energiesparmod.: Aus/Gering/Mittel/Hoch/ Auto**

Mit dieser Funktion wird die Helligkeit des Bildschirms entsprechend den Lichtverhältnissen der Umgebung angepasst.

- **Aus:** Deaktiviert die Energiesparfunktion.
- **Gering:** Hiermit stellen Sie die Energiesparfunktion auf Niedrig.
- **Mittel:** Hiermit stellen Sie die Energiesparfunktion auf Mittel.
- **Hoch:** Hiermit stellen Sie die Energiesparfunktion auf Hoch.
- **Auto:** Mit dieser Funktion wird die Helligkeit des Fernsehgeräts automatisch an das angezeigte Bild angepasst.

**Einfaches Einstellen**

1. Drücken Sie die Taste **TOOLS** auf der Fernbedienung.
  2. Drücken Sie die Taste **▲** oder **▼**, um "Energiesparmod.":
  3. Drücken Sie die Taste **◀** oder **▶**, um "Aus", "Gering", "Mittel", "Hoch" oder "Auto".
  4. Drücken Sie zum Beenden mehrmals die Taste **EXIT** oder **TOOLS**.
- Diese Funktion ist im "HDMI" Modus nicht verfügbar. (40 Zoll)



## Signalquelle auswählen

Sie können zwischen den an den Eingangsbuchsen des Fernsehgeräts angeschlossenen externen Quellen auswählen.

1. Drücken Sie die Taste **MENU**, um das Menü anzuzeigen. Drücken Sie die Taste **▲** oder **▼**, um "Eingang" auszuwählen, und drücken Sie dann die Taste **ENTER**.
2. Drücken Sie die Taste **ENTER**, um "Quelle" auszuwählen.
  - Verfügbare Signalquellen: TV, Ext.1, Ext.2, AV, S-Video, Komp., PC, HDMI1, HDMI2, HDMI3.
  - Sie können nur solche externen Geräte wählen, die an das Fernsehgerät angeschlossen sind.
3. Wählen Sie mit der Taste **▲** oder **▼** die gewünschte Option aus. Drücken Sie die Taste **ENTER**.

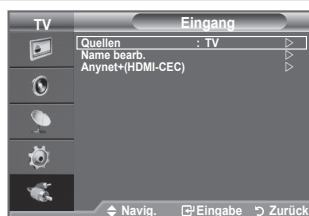

☐ Drücken Sie auf der Fernbedienung die Taste **SOURCE**, um zwischen den verfügbaren Quellen umzuschalten. Der TV-Modus kann durch Drücken der Taste **TV**, der Zifferntasten (0~9) und der Taste **P** (Mute) auf der Fernbedienung ausgewählt werden.

☐ Sie können auch im HDMI-Modus fernsehen, indem Sie einfach die **HDMI**-Taste auf der Fernbedienung drücken.

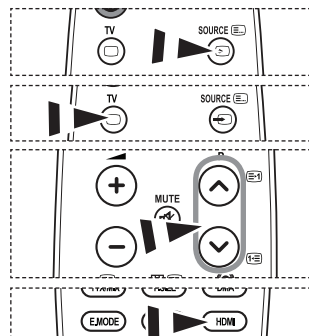

## Signalquellennamen bearbeiten

Vergeben Sie für die an die Eingangsbuchsen angeschlossenen Geräte Namen, um die Auswahl der Signalquelle zu vereinfachen.

1. Drücken Sie die Taste **MENU**, um das Menü anzuzeigen.  
Drücken Sie die Taste **▲** oder **▼**, um "Eingang" auszuwählen, und drücken Sie dann die Taste **ENTER**.
2. Drücken Sie die Taste **▲** oder **▼**, um "Name bearb." auszuwählen, und drücken Sie dann die Taste **ENTER**.
3. Drücken Sie die Taste **▲** oder **▼**, um das Gerät auszuwählen, das Sie bearbeiten möchten. Drücken Sie die Taste **ENTER**.
4. Drücken Sie die Taste **▲** oder **▼**, um das gewünschte Gerät auszuwählen, und drücken Sie dann die Taste **ENTER**.
5. Drücken Sie zum Beenden die Taste **EXIT**.



## PC-Software installieren (unter Windows XP)

Im Folgenden sind die Windows-Anzeigeeinstellungen für die meisten Computer aufgeführt. Die tatsächlich auf dem Computer angezeigten Fenster variieren je nach Version von Windows und der jeweiligen Videokarte. Selbst wenn das angezeigte Fenster abweicht, gelten in den meisten Fällen die gleichen Grundinformationen für die Einstellung. (Wenden Sie sich andernfalls an den Computerhersteller oder Samsung-Händler.)

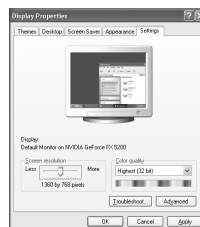

1. Klicken Sie zuerst im Startmenü von Windows auf "Systemsteuerung".
2. Wenn das Fenster "Systemsteuerung" angezeigt wird, doppelklicken Sie auf "Darstellung und Designs".
3. Wenn das Fenster "Systemsteuerung" angezeigt wird, doppelklicken Sie auf "Anzeige". Anschließend wird ein Dialogfeld angezeigt.
4. Navigieren Sie im Dialogfeld "Anzeige" zur Registerkarte "Einstellungen". Stellen Sie die Bildschirmauflösung auf folgenden Wert: Optimum- 1360 X 768  
Wenn das Dialogfeld eine Option für die Bildschirmfrequenz enthält, muss als Einstellung "60" oder "60 Hz" ausgewählt werden. Andernfalls klicken Sie einfach auf "OK", um das Dialogfeld zu schließen.

## Anzeigemodi

Bildschirmposition und -größe hängen vom Typ des PC-Monitors und seiner Auflösung ab.

Bei den in der Tabelle angegebenen Auflösungen handelt es sich um die empfohlenen Auflösungen.

### > D-Sub Eingang

Vollbildmodus	Auflösung	Horizontal Frequenz (kHz)	Vertikal Frequenz (Hz)	Pixeltakt Frequenz (MHz)	Sync-Polarität (H/V)
IBM	640x350	31,469	70,086	25,175	+/-
	720x400	31,469	70,087	28,322	-/+
VESA	640x480	31,469	59,940	25,175	-/-
	640x480	37,861	72,809	31,500	-/-
	640x480	37,500	75,000	31,500	-/-
	800x600	37,879	60,317	40,000	+/+
	800x600	48,077	72,188	50,000	+/+
	800x600	46,875	75,000	49,500	+/+
	1024x768	48,363	60,004	65,000	-/-
	1024x768	56,476	70,069	75,000	-/-
	1024x768	60,023	75,029	78,750	+/+
	1360 x 768	47,712	60,015	85,500	+/+

### > HDMI/DVI Eingang

Vollbildmodus	Auflösung	Horizontal Frequenz (kHz)	Vertikal Frequenz (Hz)	Pixeltakt Frequenz (MHz)	Sync-Polarität (H/V)
VESA	640x480	31,469	59,940	25,175	-/-
	800x600	37,879	60,317	40,000	+/+
	1024x768	48,363	60,004	65,000	-/-
	1360 x 768	47,712	60,015	85,500	+/+

- > Eine Verbindung über HDMI/DVI-Kabel kann nur über HDMI IN 2 erfolgen.
- > Das Zeilensprungverfahren wird nicht unterstützt.
- > Das Fernsehgerät funktioniert möglicherweise nicht ordnungsgemäß, wenn kein Standardmodus ausgewählt wird.
- > Separate- und Composite-Modus werden unterstützt. SOG wird nicht unterstützt.

# Fernsehgerät mithilfe des PCs einstellen

➤ Drücken Sie die Taste **SOURCE**, um den Modus PC einzustellen.

1. Drücken Sie die Taste **MENU**, um das Menü anzuzeigen. Drücken Sie die Taste **ENTER**, um "Bild" auszuwählen.
2. Wählen Sie mit den Tasten **▲** oder **▼** die gewünschte Option, und drücken Sie dann die Taste **ENTER**.
3. Wenn Sie die gewünschten Änderungen vorgenommen haben, drücken Sie die Taste **ENTER**.
4. Zum Beenden drücken Sie die Taste **EXIT**.

## ◆ Autom. Einstellung

Die automatische Einstellung ermöglicht eine automatische Anpassung des PC-Monitors an das eingehende PC-Videosignal. Die Werte für "fine", "coarse" und "position" werden automatisch eingestellt.

### Einfaches Einstellen

1. Drücken Sie die Taste **TOOLS** auf der Fernbedienung.
2. Drücken Sie die Taste **▲** oder **▼**, um "Autom. Einstellung", auszuwählen, und drücken Sie dann die Taste **ENTER**.

## ◆ PC-Bildschirm

### Grob/Fein

Durch das Einstellen der Bildqualität können Bildstörungen und Rauschen beseitigt oder verringert werden. Falls sich Bildrauschen durch die Feinabstimmung allein nicht beheben lässt, stellen Sie zunächst die Frequenz möglichst genau ein (Grob). Führen Sie dann erneut eine Feinabstimmung durch. Nachdem Sie das Bildrauschen durch die Grob- und Feinabstimmung des Bildes verringert haben, stellen Sie die Position des Bildes so ein, dass es auf dem Bildschirm zentriert ist.

Wählen Sie mit den Tasten **▲** oder **▼** die Option "Grob" oder "Fein" aus. Drücken Sie dann die Taste **ENTER**.

Stellen Sie die Bildqualität mit den Tasten **◀** oder **▶** ein. Drücken Sie die Taste **ENTER**.

### Position

Passen Sie die Position des PC-Bilds an, wenn es nicht auf das Fernsehbild passt.

Stellen Sie mit den Tasten **▲** oder **▼** die vertikale Position ein. Stellen Sie mit den Tasten **◀** oder **▶** die horizontale Position ein.

Drücken Sie die Taste **ENTER**.

### Bild zurücksetzen

Sie können alle Bildeinstellungen auf die werkseitig eingestellten Ausgangswerte zurücksetzen.

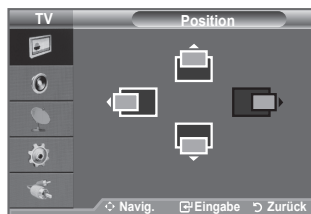
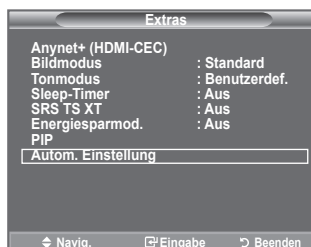



# Was ist Anynet+?

Anynet+ ist ein AV Netzwerksystem, mit dem die Benutzer alle angeschlossenen AV-Geräte durch das Menüsystem von Anynet+ mittels einer einheitlichen und benutzerfreundlichen AV-Benutzerschnittstelle steuern können, wenn diese AV-Geräte von Samsung Electronics in einem Netzwerk miteinander verbunden sind.

## Anschließen von Anynet+-Geräten

Das Anynet+-System unterstützt nur AV-Geräte, die ihrerseits Anynet+-fähig sind. Prüfen Sie, ob das AV-Gerät, das Sie an den Fernseher anschließen möchten, eine Anynet+-Kennzeichnung aufweist.

### Direkter Anschluss an das Fernsehgerät

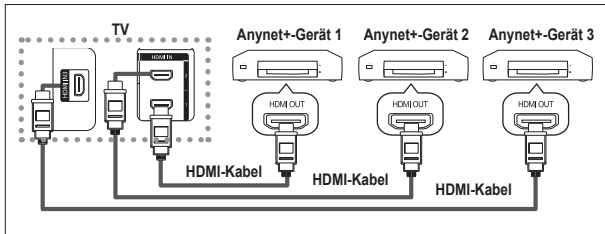

Verbinden Sie einen der Anschlüsse [HDMI 1], [HDMI 2] oder [HDMI 3] am Gerät mit dem HDMI OUT-Anschluss am entsprechenden Anynet+-Gerät. Verwenden Sie hierfür das HDMI-Kabel.

### Anschluss an das Heimkinosystem

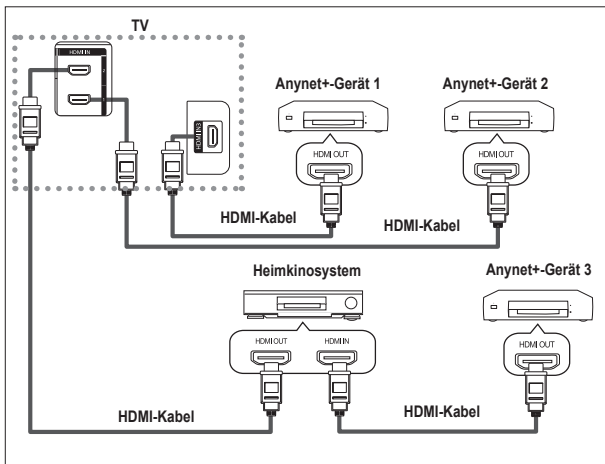

1. Verbinden Sie einen der Anschlüsse [HDMI 1], [HDMI 2] oder [HDMI 3] am Gerät mit dem HDMI OUT-Anschluss am entsprechenden Anynet+-Gerät. Verwenden Sie hierfür das HDMI-Kabel.
2. Verbinden Sie den HDMI IN-Anschluss des Heimkinosystems mit dem HDMI OUT-Anschluss des entsprechenden Anynet+-Geräts. Verwenden Sie hierfür das HDMI-Kabel.

- Schließen Sie nur einen Receiver an.
- Sie können Anynet+-Geräte mithilfe eines HDMI-Kabels verbinden. Einige HDMI-Kabel unterstützen möglicherweise keine Anynet+-Funktionen.
- Schließen Sie alle Videokabel an das Fernsehgerät an. Anynet+ arbeitet, wenn das AV-Gerät, das Anynet+ unterstützt, im Standby-Modus oder angeschaltet ist.
- Anynet+ unterstützt maximal 8 AV-Geräte.

# Einrichten von Anynet+

Die folgenden Einstellungen für Anynet+ sind verfügbar.

## Verwenden der Anynet+-Funktionen

1. Drücken Sie die Taste **TOOLS**.  
Drücken Sie die Taste **ENTER**, um "Anynet+ (HDMI-CEC)" auszuwählen.  
Drücken Sie die Taste **▲** oder **▼**, um "Einstellungen" auszuwählen, und drücken Sie dann die Taste **ENTER**.
2. Drücken Sie die Taste **ENTER**, um "Anynet+ (HDMI-CEC)" auszuwählen, und drücken Sie dann die Taste **ENTER**.
3. Wählen Sie durch Drücken der Tasten **▲** oder **▼** die Option "Ein", und drücken Sie dann die Taste **ENTER**.
  - Die Funktion für "Anynet+ (HDMI-CEC)" wird aktiviert.
  - Wenn Sie "Aus" wählen, wird "Anynet+ (HDMI-CEC)" deaktiviert.
  - Wenn die "Anynet+ (HDMI-CEC)"-Funktion deaktiviert wird, werden auch alle Vorgänge in Verbindung mit Anynet+ deaktiviert.

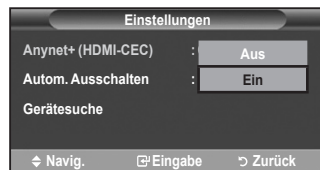

## Automatisches Abschalten von Anynet+-Geräten durch Abschalten des Fernsehgeräts

1. Drücken Sie die Taste **▲** oder **▼**, um "Autom. Ausschalten" auszuwählen, und drücken Sie dann die Taste **ENTER**.
  2. Wählen Sie mit der Taste **▲** oder **▼** die Option "Ja" aus, und drücken Sie dann die Taste **ENTER**.
    - Die Funktion zum automatischen Ausschalten wird aktiviert.
    - Wenn Sie "Nein" wählen, wird die Funktion zum automatischen Ausschalten deaktiviert.
- Zum Beenden drücken Sie die Taste **EXIT**.
- Damit Sie Anynet+ verwenden können, muss die Geräteauswahl der Fernbedienung auf TV eingestellt sein.
  - Wenn Sie die automatische Abschaltung auf Nein setzen, werden auch die angeschlossenen externen Geräte ausgeschaltet, wenn Sie das Fernsehgerät ausschalten. Wenn das Gerät jedoch gerade aufnimmt, darf es nicht abgeschaltet werden.

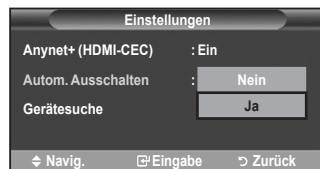

## Suchen von Anynet+-Geräten und Umschalten zwischen diesen Geräten

1. Drücken Sie die Taste **TOOLS**.  
Drücken Sie die Taste **ENTER**, um "Anynet+ (HDMI-CEC)" auszuwählen.
  2. Drücken Sie die Taste **▲** oder **▼**, um "Gerät auswählen" auszuwählen, und drücken Sie dann die **ENTER**-Taste.
  3. Wählen Sie ein bestimmtes Gerät durch Drücken der Tasten **▲** oder **▼**, und drücken Sie dann die **ENTER**-Taste. Das System wechselt zum ausgewählten Gerät.
  4. Wenn Sie das gewünschte Gerät nicht finden, drücken Sie die Taste **▲** oder **▼**, um "Einstellungen" auszuwählen, und drücken Sie dann die **ENTER**-Taste.
  5. Drücken Sie die Tasten **▲** oder **▼**, um "Gerätesuche" auszuwählen, und drücken Sie dann die **ENTER**-Taste. Die Meldung "Konfigurieren der Anynet+-Verbindung" wird angezeigt. Wenn die Suche nach Geräten abgeschlossen ist, werden die angeschlossenen Geräte im Anynet+-Menü aufgeführt.
- Das Umschalten zu den ausgewählten Geräten kann bis zu 2 Minuten dauern. Sie können diesen Vorgang während des Umschaltens nicht abbrechen.
  - Die zum Suchen nach Geräten erforderliche Zeit hängt von der Anzahl der angeschlossenen Geräte ab.
  - Wenn die Gerätesuche abgeschlossen ist, wird die Anzahl der gefundenen Geräte nicht angezeigt.
  - Zwar sucht das Fernsehgerät beim Anschalten mit der **POWER** automatisch nach Geräten, aber Geräte, die bei angeschaltetem Fernsehgerät oder unter bestimmten Umständen angeschlossen werden, erscheinen in der Geräteliste nicht. Wählen Sie deshalb das Menü "Gerätesuche", um nach Geräten zu suchen.
  - Wenn Sie mit der Taste **SOURCE** eine externe Signalquelle eingestellt haben, können Sie die Anynet+-Funktion nicht verwenden. Achten Sie darauf, immer nur mit der Taste **TOOLS** zu einem Anynet+-Gerät zu wechseln.



## Anynet+-Menü

Der Inhalt des Anynet+-Menüs hängt vom Typ und Status der an das Fernsehgerät angeschlossenen Anynet+-Geräte ab.

Anynet+-Menü	Beschreibung
Fernsehen	Wechselt vom Anynet+-Modus zum Fernsehmodus.
Gerät auswählen	Ihr Fernsehgerät ist an das entsprechende Gerät angeschlossen.
Aufnehmen	Startet ein Aufnahme. (Diese Menüoption funktioniert nur bei aufnahmefähigen Geräten.)
Menü im Gerät	Zeigt das Menü des angeschlossenen Geräts an. Beispiel. Wenn ein DVD-Recorder angeschlossen ist, wird der Menütitel für den DVD-Recorder angezeigt.
Gerätebetrieb	Zeigt das Menü für die Wiedergabesteuerung des angeschlossenen Geräts an. Beispiel. Wenn ein DVD-Recorder angeschlossen ist, wird das Menü für die Wiedergabesteuerung des DVD-Recorders angezeigt.
Empfänger	Die Tonausgabe erfolgt über den Receiver.
Einstellungen	Sie können die Umgebung für die Verwendung von Anynet+ einstellen.

## Im Anynet+-Modus verfügbare Tasten der TV-Fernbedienung

Gerätetyp	Betriebsstatus	Verfügbare Tasten
Anynet+-Gerät	Wenn nach dem Wechseln zum Gerät das Menü des entsprechenden Geräts auf dem Bildschirm angezeigt wird.	Zifferntasten ▲/▼/◀/▶/ENTER/□ <sup>2</sup> tasten Farbige Tasten Taste EXIT
	Nach dem Wechseln zum Gerät beim Abspielen einer Datei	◀◀ (Rückwärts suchen)/ ▶▶ (Vorwärts suchen)/ ■ (Stopp)/▶ (Wiedergabe)/ ⏸ (Pause)
Gerät mit eingebautem Tuner	Nach dem Wechseln zum Gerät beim Fernsehen	P/☺/☹-Taste
Audiogerät	Beim Aktivieren des Receivers	Taste ▲ ⊕/⊖ MUTE Taste

- Die Anynet+-Funktionen können nur verwendet werden, wenn die Fernbedienung auf TV gestellt ist.
- Die Taste ◻ funktioniert nur im Aufnahmemodus.
- Sie können Anynet+-Geräte nicht mit den Tasten an Ihrem Fernsehgerät bedienen. Sie können Anynet+-Geräte nur mit der TV-Fernbedienung steuern.
- Die TV-Fernbedienung funktioniert unter bestimmten Umständen nicht. Wählen Sie in diesem Fall das Anynet+-Gerät nochmals aus.
- Die Anynet+-Funktionen sind für Geräte anderer Hersteller nicht verfügbar.
- Im Anynet+-Modus funktionieren die Farbtasten möglicherweise nicht ordnungsgemäß.
- Die Funktionen der Tasten ◀◀, ▶▶ können je nach Gerät unterschiedlich sein.

## Aufnehmen

### Sie können Fernsehprogramme mit einem Recorder aufnehmen.

Drücken Sie die  (REC)-Taste .

Die Aufnahme beginnt. Aber nur, wenn ein Anynet+-fähiges Aufnahmegerät angeschlossen ist.

- Im Fernsehmodus wird das aktuelle Fernsehprogramm aufgenommen. Wenn Sie Bilder aus einer anderen Signalquelle anzeigen, wird das Videosignal aus dieser Quelle aufgenommen.
- Sie können das Signal der jeweiligen Quelle aufnehmen. Wählen Sie hierzu "Aufnehmen", nachdem Sie die **TOOLS**-Taste gedrückt haben.
- Überprüfen Sie vor der Aufnahme, ob der Antennenstecker ordnungsgemäß am Aufnahmegerät angeschlossen ist.  
Informationen zur Antennenverbindung mit dem Aufnahmegerät finden Sie im Benutzerhandbuch zur Antennenverbindung.

## Tonwiedergabe mit einem Receiver

### Sie können die Tonwiedergabe über einen Receiver anstelle des TV-Lautsprechers laufen lassen.

1. Drücken Sie die Taste **TOOLS**. Drücken Sie die Taste **ENTER**, um "Anynet+ (HDMI-CEC)" auszuwählen. Drücken Sie die Taste **▲** oder **▼**, um "Empfänger" auszuwählen, und drücken Sie dann die Taste **ENTER**.
2. Wählen Sie durch Drücken der Tasten **◀** oder **▶** die Option "Ein", und drücken Sie dann die Taste **ENTER**.  
Sie können jetzt Ton mit dem Receiver wiedergeben.
3. Drücken Sie zum Beenden die Taste **EXIT**.
  - Wenn der Receiver angeschaltet ist, erfolgt die Tonwiedergabe durch den 2-Kanal-Receiver.
  - Wenn der Receiver ausschließlich für ein Heimkinosystem bestimmt ist (also nur Audio unterstützt), wird er in der Geräteliste möglicherweise nicht aufgeführt.
  - Bei Inhalten mit einem Urheberrechtsproblem erfolgt die Wiedergabe über den Receiver möglicherweise nicht störungsfrei.
  - Wenn es zu einer Unterbrechung der Stromversorgung des Fernsehgeräts kommt, wenn der "Empfänger" angeschaltet "Ein" ist (z. B. durch Herausziehen des Netzkabels oder einen Stromausfall), ist möglicherweise "TV-Lautsprecher" aktiviert "Aus", wenn Sie das Fernsehgerät wieder anschalten. (siehe Seite 23)



## Prüfen Sie Folgendes, bevor Sie sich an den Service wenden

Problem	Lösung
Anynet+ funktioniert nicht.	<ul style="list-style-type: none"> <li>■ Prüfen Sie, ob es sich um ein Anynet+-Gerät handelt. Das Anynet+-System unterstützt nur Anynet+-fähige Geräte.</li> <li>■ Schließen Sie nur einen Receiver an.</li> <li>■ Prüfen Sie, ob das Netzkabel des Anynet+-Geräts richtig angeschlossen ist.</li> <li>■ Prüfen Sie die Video/Audio/HDMI-Kabelverbindungen des Anynet+-Geräts.</li> <li>■ Prüfen Sie, ob Anynet+ (HDMI-CEC) im Menü "Einstellungen" von Anynet+ auf An eingestellt ist.</li> <li>■ Überprüfen Sie, ob die Fernbedienung im TV-Modus arbeitet.</li> <li>■ Prüfen Sie, ob es sich um eine ausschließlich für Anynet+ geeignete Fernbedienung handelt.</li> <li>■ Anynet+ funktioniert unter bestimmten Umständen nicht. (Kanalsuche, Plug&amp;Play usw.)</li> <li>■ Stellen Sie nach dem Anschließen oder Entfernen des HDMI-Kabels sicher, dass die Geräte wieder gesucht werden, oder starten Sie das TV-Gerät erneut.</li> <li>■ Überprüfen Sie, ob die Funktion "Anynet+" des Anynet+-Geräts eingeschaltet ist.</li> </ul>
Ich möchte Anynet+ starten.	<ul style="list-style-type: none"> <li>■ Prüfen Sie, ob das Anynet+-Gerät ordnungsgemäß an das Fernsehgerät angeschlossen ist, und kontrollieren Sie zudem, ob Anynet+ (HDMI-CEC) im Menü Anynet+ Setup (Einstellungen für Anynet+) aktiviert ist.</li> <li>■ Drücken Sie die Taste <b>TV</b> auf der TV-Fernbedienung, um zu TV zu wechseln. Drücken Sie dann die <b>TOOLS</b>-Taste, um das Anynet+-Menü anzuzeigen und die gewünschte Menüoption auszuwählen.</li> </ul>
Ich möchte Anynet+ EXIT.	<ul style="list-style-type: none"> <li>■ Wählen Sie im Anynet+-Menü die Option <b>Fernsehen</b>.</li> <li>■ Drücken Sie die Taste <b>SOURCE</b> auf der TV-Fernbedienung, und wählen Sie ein Gerät, bei dem es sich nicht um ein Anynet+-Gerät handelt.</li> <li>■ Drücken Sie auf eine der Tasten <b>P</b> (☺/☹), <b>CH LIST</b>, <b>PRE-CH</b> um in den TV-Modus zu wechseln. (Beachten Sie, dass die Kanaltaste nur funktioniert, wenn kein Anynet+-Gerät mit integriertem Tuner angeschlossen ist.)</li> </ul>
Die Meldung "Verbinden mit Anynet+-Gerät" wird angezeigt.	<ul style="list-style-type: none"> <li>■ Sie können die Fernbedienung nicht verwenden, während Sie Anynet+ konfigurieren, oder in einen anderen Anzeigemodus wechseln.</li> <li>■ Verwenden Sie die Fernbedienung, wenn das Konfigurieren von Anynet+ oder das Ändern des Anzeigemodus abgeschlossen ist.</li> </ul>
Keine Wiedergabe mit dem Anynet+-Gerät.	Die Wiedergabefunktion kann nicht verwendet werden, wenn der Plug & Play-Vorgang läuft.
Das angeschlossene Gerät wird nicht angezeigt.	<ul style="list-style-type: none"> <li>■ Prüfen Sie, ob das Gerät die Anynet+-Funktionen unterstützt.</li> <li>■ Vergewissern Sie sich, dass das HDMI-Kabel ordnungsgemäß angeschlossen wurde.</li> <li>■ Prüfen Sie, ob Anynet+ (HDMI-CEC) im Menü "Einstellungen" von Anynet+ auf An eingestellt ist.</li> <li>■ Suchen Sie nochmal nach Anynet+-Geräten</li> <li>■ Sie können Anynet+-Geräte nur mithilfe eines HDMI-Kabels anschließen. Einige HDMI-Kabel unterstützen möglicherweise keine Anynet+-Funktionen.</li> <li>■ Wenn es durch eine Störung (z. B. Trennen des HDMI-Kabels, des Netzkabels oder Stromausfall) zu einer Beendigung kommt, wiederholen Sie die Gerätesuche.</li> </ul>
Das Fernsehprogramm kann nicht aufgezeichnet werden.	Prüfen Sie, ob der Antennenstecker des Aufnahme Geräts ordnungsgemäß angeschlossen ist.

# Videotext-Funktion

Die meisten Fernsehsender bieten Informationen per Videotext an. Auf der Videotext-Indexseite finden Sie Verwendungshinweise zum Videotext. Darüber hinaus können Sie über die Tasten der Fernbedienung nach Bedarf verschiedene Optionen einstellen.

➤ Für die korrekte Anzeige von Videotextinformationen muss der Senderempfang einwandfrei sein. Andernfalls können Informationen unvollständig sein oder einige Seiten nicht angezeigt werden.

**1** **(Beenden)**

Videotextanzeige beenden.

**2** **(Index)**

Drücken Sie diese Taste, um die Videotext-Indexseite (Inhaltsverzeichnis) anzuzeigen.

**3** **(Speichern)**

Drücken Sie diese Taste, um Videotextseiten zu speichern.

**4** **(Größe)**

Drücken Sie diese Taste, um Videotext in doppelt so großen Buchstaben in der oberen Hälfte des Bildschirms anzuzeigen. Drücken Sie die Taste erneut, um den Text in der unteren Hälfte des Bildschirms anzuzeigen. Zum Ausblenden des Videotextes drücken Sie die Taste erneut.

**5** **(Verborgenen Inhalt einblenden)**

Drücken Sie diese Taste, um verborgenen Text anzuzeigen (z. B. Antworten bei Quizsendungen). Drücken Sie die Taste erneut, um den Videotext auszublenden.

**6** **(Videotext anzeigen/Videotext und Fernsehendung zugleich anzeigen)**

Drücken Sie diese Taste, um den Videotextmodus zu aktivieren, nachdem Sie einen Sender ausgewählt haben, der Videotext anbietet. Drücken Sie die Taste zweimal, um die Videotextinformationen gleichzeitig mit der aktuellen Sendung auf dem Bildschirm einzublenden.

**7** **(Modus)**

Drücken Sie diese Taste, um den Videotextmodus auszuwählen (LISTE/FLOF). Wenn Sie diese Taste im Modus LIST (Liste) drücken, wird in den Listenspeichermodus umgeschaltet. Im Listenspeichermodus können Sie mit der Taste Seite speichern Videotextseiten in einer Liste speichern.

**8** **(Untergeordnete Seite)**

Drücken Sie diese Taste, um eine verfügbare untergeordnete Seite anzuzeigen.

**9** **(Nächste Seite anzeigen)**

Drücken Sie diese Taste, um die nächste Videotextseite anzuzeigen.

**10** **(Vorherige Seite anzeigen)**

Drücken Sie diese Taste, um die vorherige Videotextseite anzuzeigen.

**11** **(halten)**

Drücken Sie diese Taste, um bei einer angezeigten Seite, die mit weiteren, untergeordnete Seiten verknüpft ist, das automatische Umlblättern zu verhindern. Drücken Sie zum Fortfahren die Taste erneut.

**12** **(Abbrechen)**

Drücken Sie diese Taste, um beim Suchen nach einer Seite die Sendung anzuzeigen.

**13** **Farbtasten (rot/grün/gelb/blau)**

Wenn der Sender das FASTEXT-System verwendet, sind die verschiedenen Themen auf den Videotextseiten farbig gekennzeichnet und können mit den Farbtasten auf der Fernbedienung angewählt werden. Drücken Sie die Farbtaste, die dem Thema entspricht, das Sie anzeigen möchten. Die Seite wird mit anderen farbig markierten Informationen angezeigt, die auf dieselbe Art ausgewählt werden können. Drücken Sie die entsprechende Farbtaste, um die vorherige oder nächste Seite anzuzeigen.

➤ Sie können die Videotextseiten durch Drücken der Zifferntasten auf der Fernbedienung wechseln.

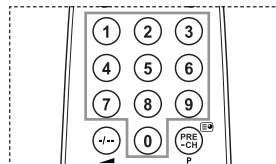
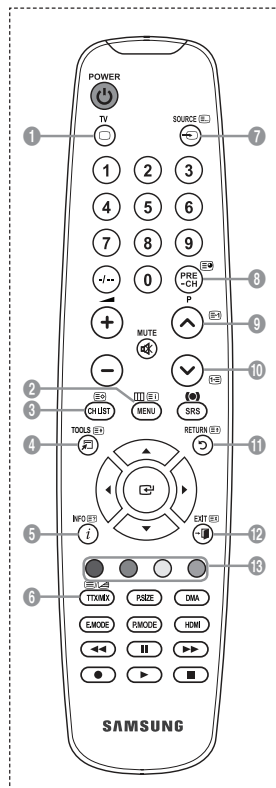

**Die Videotextseiten sind in sechs Kategorien unterteilt:**

Sportergebnisse	Inhalt
<b>A</b>	Gewählte Seitennummer
<b>B</b>	Senderkennung
<b>C</b>	Aktuelle Seitenzahl oder Suchhinweise
<b>D</b>	Datum und Uhrzeit
<b>E</b>	Text
<b>F</b>	Statusinformation FASTEXT-Informationen

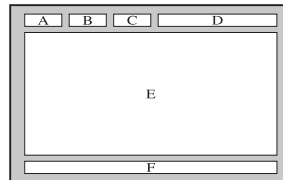

- Videotextinformationen sind oft auf mehrere, aufeinander folgende Seiten verteilt, die wie folgt aufgerufen werden können:
  - ◆ Eingeben der Seitennummer
  - ◆ Auswahl eines Titels in einer Liste
  - ◆ Auswahl einer farbigen Überschrift (FASTEXT-System)
- Drücken Sie die Taste **TV**, um den Videotextmodus zu beenden.

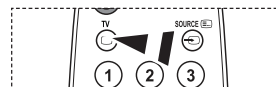



## Einstellung für Wandmontage (gesondert lieferbar) (modellabhängig)

Nachdem Sie die Wandhalterung montiert haben, können Sie die Position Ihres Fernsehgeräts einfach justieren.

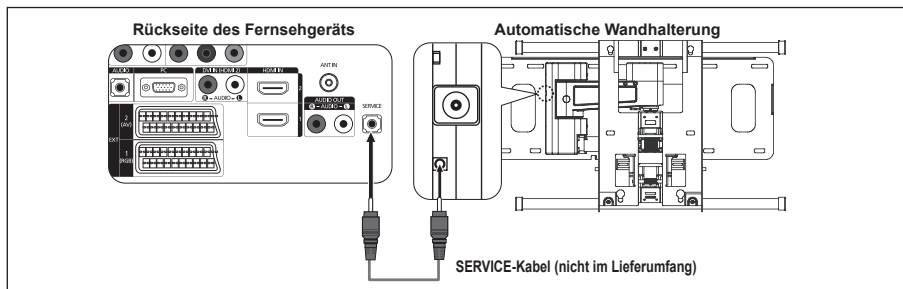

### Öffnen des Menüs

1. Drücken Sie auf der Fernbedienung die Taste **▲**, **▼**, **◀** oder **▶**.
  - Das Fenster zum Justieren der automatischen Wandhalterung wird angezeigt
  - Wenn das Fenster zum Justieren der automatischen Wandhalterung nicht angezeigt wird, nachdem Sie beim Fernsehen auf eine der Richtungstasten gedrückt haben, öffnen Sie dieses Fenster mithilfe des Menüs.
- Drücken Sie die Taste **MENU**, um das Menü anzuzeigen. Drücken Sie die Taste **▲** oder **▼**, um "Einstellungen" auszuwählen, und drücken Sie dann die Taste **ENTER**.
- Drücken Sie **▲** oder **▼** so oft, bis "Einstellung für Wandmontage" erscheint, und drücken Sie dann die Taste **ENTER**.



### Abspeichern der Position

2. Stellen Sie mit den Tasten **▲**, **▼**, **◀** oder **▶** die gewünschte Position ein.
  - Wenn Sie eine Pfeiltaste drücken, wenn das Bildschirmmenü nicht auf dem Bildschirm angezeigt wird, wird das Fenster zum Einstellen angezeigt.
  - Drücken Sie zum Zurücksetzen die Taste **INFO**. Wählen Sie mit den Tasten **◀** oder **▶** "Yes" aus, und drücken Sie dann die Taste **ENTER**. Diese Position wird als Standardwert gespeichert.
3. Drücken Sie die blaue Taste. Drücken Sie auf die Tasten **▲** und **▼**, um eine der gespeicherten Positionen (Position1, Position2, Position3) mit der aktuellen Position zu belegen.
  - Wenn Sie die aktuelle Position nicht speichern möchten, drücken Sie auf die Taste **RETURN**.
  - Wenn Sie einen Speicherplatz auswählen möchten, können Sie die Farbtasten nicht verwenden.
4. Drücken Sie zum Speichern auf die Taste **ENTER**.
  - Wenn Sie Position1 wählen, wird die Meldung "Current position saved as Position1" angezeigt.
5. Drücken Sie die Taste **ENTER**.
  - Die gespeicherte Position wird links im Bildschirmmenü angezeigt.

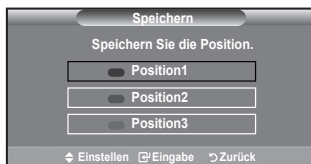
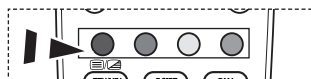

## Einstellen einer gespeicherten Position

1. Führen Sie den 1. Schritt von "Öffnen des Menüs" aus.
2. Durch Drücken einer Farbtaste (Rot, Grün, Gelb) wird die automatische Wandhalterung in die gespeicherte Position gebracht.
  - Sie können die Wandhalterung in eine der 3 voreingestellten Positionen bringen. Drücken Sie hierzu auf die rote (Position 1), grüne (Position 2) oder gelbe (Position 3) Taste.
  - Wenn Sie die Position verändern, nachdem Sie eine gespeicherte Position eingestellt haben, wird die Anzeige der Position geschlossen.



- Einzelheiten zur Installation entnehmen Sie bitte dem zusammen mit der Wandhalterung gelieferten Installationshandbuch.
- Setzen Sie sich für die Installation des Geräts und zum Einbauen und Positionieren der Wandhalterung mit einem Fachbetrieb in Verbindung.
- Verwenden Sie dieses Installationshandbuch, wenn Sie die Wandhalterung an einer Wand befestigen. Bei Installation auf anderen Trägermaterialien wenden Sie sich bitte an Ihren Fachhändler.
- Die automatische Wandhalterung funktioniert nicht, wenn Anynet+ aktiv ist.
- Die Modelle 37 und 40 sind mit der alten elektrisch betriebenen Wandhalterung (WMN5090A\*) nicht kompatibel.



## **Kensington-Schloss als Diebstahlsicherung (modellabhängig)**

Ein Kensington-Schloss dient zur physischen Sicherung des Systems bei Verwendung in öffentlichen Bereichen. Je nach Hersteller können Aussehen und Verriegelungsverfahren von der Abbildung abweichen. Informationen zur richtigen Anwendung entnehmen Sie bitte der Bedienungsanleitung des Kensington-Schlusses. Das Schloss muss separat erworben werden.

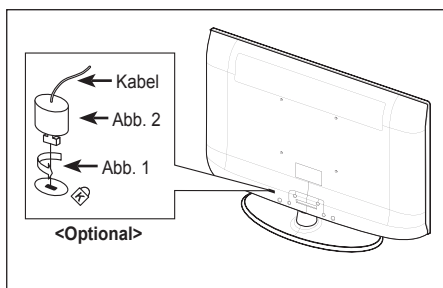
1. Führen Sie das Schloss in den Kensington-Einschub am LCD-Fernsehgerät ein (Abbildung 1), und drehen Sie es in die Verriegelungsposition (Abbildung 2).
  2. Schließen Sie das Kabel für das Kensington-Schloss an.
  3. Befestigen Sie das Kensington-Schloss an einem Tisch oder einem schweren stationären Objekt.
- Die Position des Kensington-Schlusses ist modellabhängig.



## Fehlerbehebung: Vor der Kontaktaufnahme mit dem Kundendienst

Kein Ton oder Bild.	<ul style="list-style-type: none"> <li>◆ Stellen Sie sicher, dass das Netzkabel an eine Steckdose angeschlossen ist.</li> <li>◆ Stellen Sie sicher, dass Sie auf der Fernbedienung die Taste  gedrückt haben.</li> <li>◆ Überprüfen Sie die Einstellungen für Kontrast und Helligkeit.</li> <li>◆ Überprüfen Sie die Lautstärke.</li> </ul>
Normales Bild, aber kein Ton.	<ul style="list-style-type: none"> <li>◆ Überprüfen Sie die Lautstärke.</li> <li>◆ Überprüfen Sie, ob die Taste <b>MUTE</b>  auf der Fernbedienung gedrückt wurde.</li> <li>◆ Prüfen Sie, ob der "TV-Lautsprecher" eingeschaltet ist.</li> </ul>
Der Bildschirm ist schwarz und die Betriebsanzeige blinkt kontinuierlich.	<ul style="list-style-type: none"> <li>◆ Überprüfen Sie auf Ihrem Computer Stromversorgung und Signalkabel.</li> <li>◆ Das Fernsehgerät befindet sich im Energiesparmodus.</li> <li>◆ Bewegen Sie die Maus des Computers, oder drücken Sie eine Taste auf der Tastatur.</li> </ul>
Kein Bild oder nur schwarzweißes Bild.	<ul style="list-style-type: none"> <li>◆ Ändern Sie die Farbeinstellungen.</li> <li>◆ Stellen Sie sicher, dass die korrekte Fernsehnorm ausgewählt ist.</li> </ul>
Ton- und Bildstörungen.	<ul style="list-style-type: none"> <li>◆ Suchen Sie das elektrische Gerät, das die Störungen am Fernsehgerät verursacht, und stellen Sie es in einem größeren Abstand auf.</li> <li>◆ Schließen Sie das Fernsehgerät an eine andere Steckdose an.</li> </ul>
Verzerrtes oder verschneites Bild, verzerrter Ton.	<ul style="list-style-type: none"> <li>◆ Überprüfen Sie Ausrichtung, Standort und Anschlüsse der Antenne. Interferenzen werden oft durch Zimmerantennen verursacht.</li> </ul>
Fernbedienung funktioniert nicht richtig.	<ul style="list-style-type: none"> <li>◆ Tauschen Sie die Batterien der Fernbedienung aus.</li> <li>◆ Reinigen Sie die Vorderseite der Fernbedienung (dort befindet sich der Infrarotsender).</li> <li>◆ Überprüfen Sie die Batteriekontakte.</li> </ul>
Die Meldung "Signalkabel controlieren." wird angezeigt.	<ul style="list-style-type: none"> <li>◆ Stellen Sie sicher, dass das Signalkabel fest mit dem Computer oder der Videoquelle verbunden ist.</li> <li>◆ Vergewissern Sie sich, dass der Computer bzw. die Videoquelle eingeschaltet ist.</li> </ul>
Die Meldung "Nicht unterstützter Modus" im PC-Modus wird angezeigt.	<ul style="list-style-type: none"> <li>◆ Ermitteln Sie die maximale Auflösung und Bildwiederholfrequenz der Videokarte.</li> <li>◆ Vergleichen Sie diese Werte mit den Angaben in der Tabelle zu den Anzeigemodi.</li> </ul>
Das beschädigte Bild wird in der Ecke des Bildschirms angezeigt.	<p>Wenn bei manchen externen Geräten "Nur Scan" gewählt ist, erscheint das beschädigte Bild in der Ecke des Bildschirms. Dieses Symptom ist auf das externe Gerät und nicht auf das Fernsehgerät zurückzuführen.</p>
Die Meldung "Setzt alle Einstellungen auf die Standardwerte zurück" wird angezeigt.	<p>Diese erscheint, wenn Sie die <b>EXIT</b>-Taste eine Weile lang gedrückt halten. Die Geräteeinstellungen werden auf die Werkseinstellungen zurückgesetzt.</p>

Das TFT-LCD-Panel enthält Unterpixel (3 133 440), wofür eine ausgefeilte Fertigungstechnologie erforderlich ist. Allerdings können ein paar zu helle oder zu dunkle Pixel auf der Bildfläche zu sehen sein. Diese Pixelfehler haben keinen Einfluss auf die Geräteleistung.

# Spezifikationen

Modell	LE26A450	LE32A450
<b>Bildgröße (Diagonal)</b>	26 Zoll	32 Zoll
<b>Vertikal PC-Auflösung</b>	1360 X 768 @ 60 Hz	1360 X 768 @ 60 Hz
<b>Ton</b> Ausgang	5 W X 2	10 W X 2
<b>Abmessungen (B x T x H)</b> Gehäuse Mit Fuß	670 X 75 X 446 mm 670 X 216 X 500 mm	800 X 79 X 522 mm 800 X 252 X 577 mm
<b>Gewicht</b> mit Fuß	10 kg	13 kg
<b>Umgebungsbedingungen</b> Betriebstemperatur Luftfeuchtigkeit (bei Betrieb) Lagerungstemperatur Luftfeuchtigkeit (Lagerung)	10 °C bis 40 °C (50 °F bis 104 °F) 10 % bis 80 %, nicht kondensierend -20 °C bis 45 °C (-4 °F bis 113 °F) 5 % bis 95 %, nicht kondensierend	10 °C bis 40 °C (50 °F bis 104 °F) 10 % bis 80 %, nicht kondensierend -20 °C bis 45 °C (-4 °F bis 113 °F) 5 % bis 95 %, nicht kondensierend
<b>Drehbarer Fuß</b> (Links / Rechts)	0°	-20° ~ 20°

Modell	LE37A450	LE40A450
<b>Bildgröße (Diagonal)</b>	37 Zoll	40 Zoll
<b>Vertikal PC-Auflösung</b>	1360 X 768 @ 60 Hz	1360 X 768 @ 60 Hz
<b>Ton</b> Ausgang	10 W X 2	10 W X 2
<b>Abmessungen (B x T x H)</b> Gehäuse Mit Fuß	916 X 82 X 598 mm 916 X 300 X 658 mm	990 X 82 X 636 mm 990 X 300 X 694 mm
<b>Gewicht</b> mit Fuß	18 kg	21 kg
<b>Umgebungsbedingungen</b> Betriebstemperatur Luftfeuchtigkeit (bei Betrieb) Lagerungstemperatur Luftfeuchtigkeit (Lagerung)	10 °C bis 40 °C (50 °F bis 104 °F) 10 % bis 80 %, nicht kondensierend -20 °C bis 45 °C (-4 °F bis 113 °F) 5 % bis 95 %, nicht kondensierend	
<b>Drehbarer Fuß</b> (Links / Rechts)	-20° ~ 20°	

Modell	LE26A451	LE32A451, LE32A454
<b>Bildgröße (Diagonal)</b>	26 Zoll	32 Zoll
<b>Vertikal PC-Auflösung</b>	1360 X 768 @ 60 Hz	1360 X 768 @ 60 Hz
<b>Ton</b> Ausgang	5 W X 2	10 W X 2
<b>Abmessungen (B x T x H)</b> Gehäuse Mit Fuß	670 X 75 X 451 mm 670 X 216 X 500 mm	800 X 79 X 525 mm 800 X 252 X 577 mm
<b>Gewicht</b> mit Fuß	10 kg	13 kg
<b>Umgebungsbedingungen</b> Betriebstemperatur Luftfeuchtigkeit (bei Betrieb) Lagerungstemperatur Luftfeuchtigkeit (Lagerung)	10 °C bis 40 °C (50 °F bis 104 °F) 10 % bis 80 %, nicht kondensierend -20 °C bis 45 °C (-4 °F bis 113 °F) 5 % bis 95 %, nicht kondensierend	10 °C bis 40 °C (50 °F bis 104 °F) 10 % bis 80 %, nicht kondensierend -20 °C bis 45 °C (-4 °F bis 113 °F) 5 % bis 95 %, nicht kondensierend
<b>Drehbarer Fuß</b> (Links / Rechts)	0°	-20° ~ 20°

Modell	LE37A451	LE40A451, LE40A454
<b>Bildgröße (Diagonal)</b>	37 Zoll	40 Zoll
<b>Vertikal PC-Auflösung</b>	1360 X 768 @ 60 Hz	1360 X 768 @ 60 Hz
<b>Ton</b> Ausgang	10 W X 2	10 W X 2
<b>Abmessungen (B x T x H)</b> Gehäuse Mit Fuß	916 X 82 X 601 mm 916 X 300 X 658 mm	990 X 82 X 640 mm 990 X 300 X 694 mm
<b>Gewicht</b> mit Fuß	18 kg	21 kg
<b>Umgebungsbedingungen</b> Betriebstemperatur Luftfeuchtigkeit (bei Betrieb) Lagerungstemperatur Luftfeuchtigkeit (Lagerung)	10 °C bis 40 °C (50 °F bis 104 °F) 10 % bis 80 %, nicht kondensierend -20 °C bis 45 °C (-4 °F bis 113 °F) 5 % bis 95 %, nicht kondensierend	
<b>Drehbarer Fuß</b> (Links / Rechts)	-20° ~ 20°	

- Änderungen der technischen Daten und des Geräte-Designs vorbehalten.
- Dies ist ein digitales Gerät der Klasse B.
- Die technischen Daten zum Stromverbrauch und zur benötigten Netzspannung finden Sie auf dem Etikett am Produkt.

## Contact Samsung wereldwijd

Wanneer u suggesties of vragen heeft met betrekking tot Samsung producten, gelieve contact op te nemen met de consumenten dienst van Samsung. (Zie de achterzijde voor meer informatie.)

## Voorzorgsmaatregelen bij weergave van stilstaand beeld

Stilstaande beelden kunnen permanente schade aan uw TV-scherm toebrengen.

- Laat niet langer dan 2 uur een stilstaand beeld op het LCD-scherm staan, dat kan namelijk beeldretentie veroorzaken.  
Beeldretentie wordt ook wel inbranden genoemd.  
Verlaag bij de weergave van een stilstaand beeld de helderheid en het contrast om beeldretentie te voorkomen.
-  Als u gedurende langere tijd naar uw LCD-tv kijkt terwijl het beeld in 4:3-formaat wordt weergegeven, kunnen aan de linker- en rechterkant en in het midden van het scherm randen achterblijven. Dit wordt veroorzaakt door de verschillen in lichtemissie op het scherm. Het afspelen van een dvd of een computerspel kan hetzelfde effect hebben. Schade ontstaan door het bovengenoemde effect valt niet onder de garantie.
- Het gedurende langere tijd weergeven van stilstaande beelden van dvd's of computerspellen kan (gedeeltelijke) scherminbranding tot gevolg hebben. Om dit te voorkomen kunt u tijdens het weergeven van stilstaande beelden de helderheid en het contrast verminderen.

# Inhoud

<b>UWTV/MONITOR AANSLUITEN EN GEBRUIKSKLAAR MAKEN</b>		<b>BESCHRIJVING VAN DE FUNCTIES</b>	
◆ Lijst met onderdelen .....	2	◆ Uw taal kiezen .....	25
◆ De voet installeren .....	2	◆ Melodie / Entertainment / Spaarstand .....	26
◆ De muurbevestiging installeren .....	2	◆ De bron selecteren .....	27
◆ Overzicht van het bedieningspaneel .....	3	◆ De namen van de ingangsbron bewerken .....	28
◆ Overzicht van het aansluitpaneel .....	4		
◆ Overzicht van de afstandsbediening .....	7		
◆ Batterijen in de afstandsbediening plaatsen .....	8		
◆ In- en uitschakelen .....	8	<b>PC INSTELLEN</b>	
◆ De TV op stand-by zetten .....	8	◆ Software configureren (gebaseerd op Windows XP) .....	29
◆ Weergave van de menu's .....	9	◆ Weergavestanden .....	29
◆ De toets TOOLS gebruiken .....	9	◆ De tv instellen voor uw pc .....	30
◆ Plug & Play .....	10		
		<b>OVER ANYNET*</b>	
<b>KANALEN INSTELLEN</b>		◆ Wat is Anynet*? .....	31
◆ Kanalen automatisch opslaan .....	11	◆ Anynet*-apparaten aansluiten .....	31
◆ Kanalen handmatig opslaan .....	12	◆ Anynet* instellen .....	32
◆ Kanalen toevoegen of vergrendelen .....	13	◆ Zoeken naar en schakelen tussen Anynet*-apparaten .....	33
◆ Opgeslagen kanalen rangschikken .....	14	◆ Opnemen .....	35
◆ Kanaalnamen vastleggen .....	14	◆ Luisteren via een ontvanger .....	35
◆ Kanalen fijn afstemmen .....	15	◆ Controleer het volgende voordat u om service verzoekt .....	36
		<b>TIPS VOOR GEBRUIK</b>	
<b>BEELD INSTELLEN</b>		◆ Teletekstfunctie .....	37
◆ De beeldstandaard wijzigen .....	16	◆ Aanpassen van muurbevestiging (los verkrijgbaar) (afhankelijk van het model) ..	39
◆ Aangepast beeld instellen .....	17	◆ Diefstal voorkomen met het Kensington-slot (afhankelijk van het model) .....	40
◆ Gedetailleerde beeldinstellingen configureren ..	17	◆ Problemen oplossen: voordat u de technische dienst inschakelt .....	41
◆ De standaard-beeldinstellingen herstellen .....	18	◆ Technische specificaties en milieu .....	42
◆ De optie Beeld configureren .....	19		
◆ Picture in Picture (PIP) .....	21		
<b>GELUID INSTELLEN</b>			
◆ Geluidskenmerken .....	22		
◆ De geluidsmodus selecteren .....	23		
◆ De hoofdtelefoon aansluiten (apart verkrijgbaar) .....	23		
<b>TIJD INSTELLEN</b>			
◆ De huidige tijd instellen en weergeven .....	24		
◆ De slaaptimer instellen .....	24		
◆ De televisie automatisch in- en uitschakelen ...	25		



**Symbolen**

Druk op



Opmerking



Knop  
Eenmaal  
drukken

## Lijst met onderdelen

Controleer of de volgende onderdelen bij uw LCD-TV zijn geleverd.  
Neem contact op met uw verkoper als er onderdelen ontbreken.

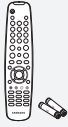

Afstandsbediening  
en batterijen  
(AAA x 2)



Netsnoer

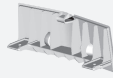

Bodemkap



M4XL16

4 schroeven voor  
de voet

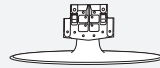

Voet



Schoonmaakdoekje

- Gebruikershandleiding
- Garantiekart
- Veiligheidsvoorschriften
- Registratiekaarten

- Garantiekart/Veiligheidsvoorschriften/Registratiekaarten (niet beschikbaar op alle locaties)
- De voet met bijbehorende schroeven wordt afhankelijk van het model wellicht niet bijgeleverd.

## De voet installeren

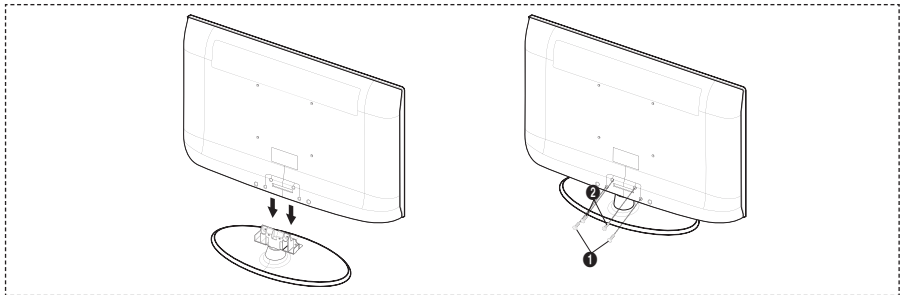

1. Plaats de LCD-tv op de voet.
  - De tv moet door twee of meer personen worden getild.
  - Zorg ervoor dat u de voet op de juiste manier installeert.
2. Draai twee schroeven vast op positie ① en draai vervolgens twee schroeven vast op positie ②.
  - Zet het product rechtop en draai de schroeven aan. Wanneer u de schroeven aandraait terwijl de tv op zijn kant ligt, worden de schroeven mogelijk scheef vastgedraaid.
  - De voet is geïnstalleerd bij modellen met een schermformaat van 93,98 cm en groter.

## De muurbevestiging installeren

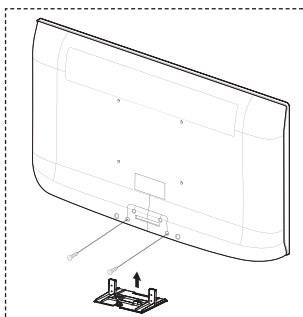

Met de onderdelen voor muurbevestiging (apart verkrijgbaar) kunt u de TV aan de muur bevestigen.

Zie de instructies bij de onderdelen voor muurbevestiging als u wilt weten hoe u de muurbevestiging installeert. Neem contact op met een technicus voor hulp alvorens de muurbeugel te bevestigen. Samsung Electronics is niet verantwoordelijk voor schade aan het product of voor verwondingen die u zelf of anderen oplopen wanneer u besluit de TV zelfstandig te installeren.



Monteer de muurbevestiging niet terwijl de TV is ingeschakeld. Dit kan resulteren in persoonlijk letsel door elektrische schokken.

- Verwijder de standaard, bedek het gat aan de onderkant met een kap en zet deze met twee schroeven vast.



# Overzicht van het bedieningspaneel

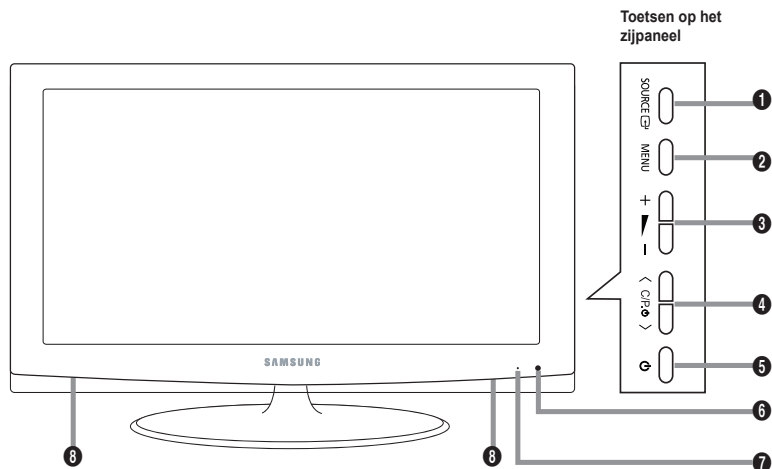

➤ De vorm en kleur van het product kunnen variëren, afhankelijk van het model.

## 1 SOURCE

Schakelt tussen alle beschikbare invoerbronnen (TV, Ext.1, Ext.2, AV, S-Video, Component, PC, HDMI1, HDMI2, HDMI3). Gebruik deze toets in het schermmenu zoals u de toets **ENTER** op de afstandsbediening gebruikt.

## 2 MENU

Druk op deze toets om een schermmenu met de functies van de TV te openen.

## 3 + -

Druk op deze toets om het volume harder of zachter te zetten.

Gebruik de toetsen + - in het schermmenu zoals u de toetsen en op de afstandsbediening gebruikt.

## 4 < CH >

Druk hierop om het kanaal te wijzigen.

Gebruik de toetsen < CH > in het schermmenu zoals u de toetsen en op de afstandsbediening gebruikt.

(Zonder de afstandsbediening kunt u de TV inschakelen door op de kanaaltoetsen te drukken.)

## 5 (Energie)

Druk op deze knop om de tv aan of uit te zetten.

## 6 Aan/uit-lampje

Als de stroom is ingeschakeld, knippert het lampje even om vervolgens uit te gaan. In de stand-bymodus brandt het lampje..

## 7 Sensor van afstandsbediening

Richt de afstandsbediening op dit punt van de TV.

## 8 Luidsprekers

# Overzicht van het aansluitpaneel

LE40A450, LE40A451, LE40A454

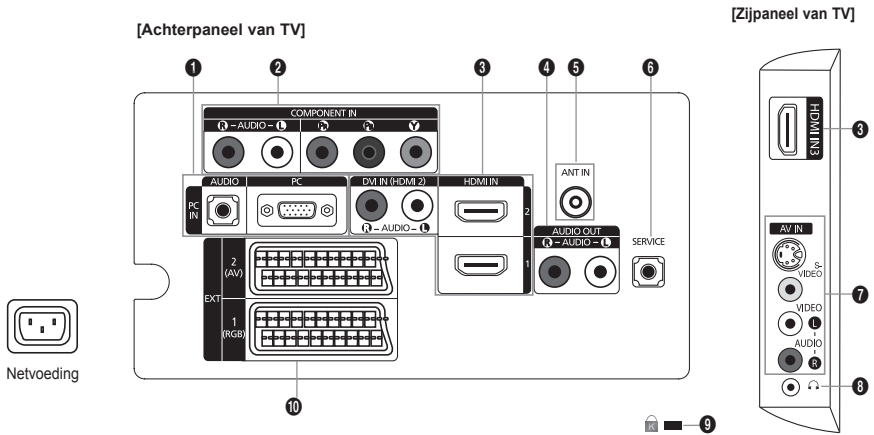

LE26A450, LE26A451, LE32A450, LE32A451, LE32A454, LE37A450, LE37A451

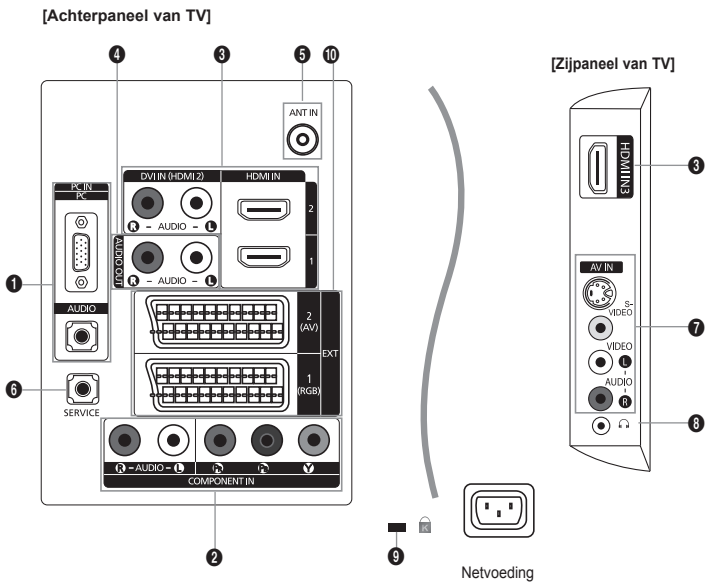

➤ De vorm en kleur van het product kunnen variëren, afhankelijk van het model.

- Controleer of de TV is uitgeschakeld wanneer u hierop een extern apparaat aansluit.
- Zorg bij het aansluiten van een extern apparaat ervoor dat de kleuren van de aansluiting en de kabel overeenkomen.

## 1 PC IN[PC] / [AUDIO]

- Aansluiting voor de video- en audio-uitvoer van de computer.

## 2 COMPONENT IN

- Sluit het ene uiteinde van de videokabels (optioneel) aan op de corresponderende uitgangen ("PR", "PB", "Y") aan de achterzijde van de TV en het andere uiteinde op de corresponderende video-uitgangen van de dvd-speler.
- Als u de settopbox en dvd-speler tegelijk wilt aansluiten, sluit u eerst de settopbox op de dvd-speler aan en vervolgens de dvd-speler op de TV ("PR", "PB", "Y").
- De PR-, PB- en Y-uitgang op uw apparatuur dvd-speler zijn in sommige gevallen voorzien van de aanduiding Y, B-Y en R-Y of Y, Cb en Cr.
- Sluit het ene uiteinde van RCA-audiokabels (optioneel) aan op [R - AUDIO - L] aan de achterzijde van de TV en het andere uiteinde op de corresponderende audio-uitgangen van de dvd-speler.

## 3 HDMI IN 1, HDMI IN 2, HDMI IN 3

- Ondersteunt verbindingen tussen AV-apparaten met een HDMI-verbinding (settopboxen, dvd-spelers).
  - Voor een HDMI-naar-HDMI-verbinding is geen extra audioaansluiting nodig.
  - Bij gebruik van de HDMI/DVI-kabelverbinding, moet u de HDMI IN2-aansluiting gebruiken.
- Wat is HDMI?
- "Met HDMI" (High Definition Multimedia Interface) kunnen digitale videogegevens met een hoge definitie en meerdere kanalen met digitale audio worden verzonden.
  - De HDMI/DVI-uitgang ondersteunt een DVI-aansluiting op externe apparatuur met een geschikte kabel (niet meegeleverd). Het verschil tussen HDMI en DVI is dat het HDMI-apparaat minder groot is, is voorzien van een functie voor HDCP-codering (High Bandwidth Digital Copy Protection) en digitale audio van meerdere kanalen ondersteunt.

## DVI IN(HDMI2) [R-AUDIO-L]

- DVI-audio-uitgangen voor externe apparaten.
- Ondersteunde modi voor HDMI/DVI en Component

	480i	480p	576i	576p	720p	1080i
HDMI/DVI 50 Hz	X	X	X	O	O	O
HDMI/DVI 60 Hz	X	O	X	X	O	O
Component	O	O	O	O	O	O

## 4 AUDIO OUT [R-AUDIO-L]

- Sluit het ene uiteinde van RCA-audiokabels aan op de uitgangen AUDIO OUT [R-AUDIO-L] aan de achterzijde van de TV en het andere uiteinde op de corresponderende audio-ingangen van de versterker of de dvd-thuisbioscoop.

## 5 ANT IN

- Voor de juiste weergave van kanalen moet de TV een signaal onTVangen via een van de volgende bronnen:
- Buitenantenne, kabeltelevisienetwerk of satellietnetwerk

## 6 SERVICE

### - LE26A450, LE26A451

Aansluiting alleen voor ONDERHOUD.

### - LE32A450, LE32A451, LE32A454, LE37A450, LE37A451, LE40A450, LE40A451, LE40A454

Sluit dit aan op de aansluiting op de optionele wandsteun. Met deze functie kunt u de weergavehoek van de tv via uw afstandsbediening bijstellen.

### 7 S-VIDEO of VIDEO / R-AUDIO-L

- Sluit een RCA- of S-VIDEO-kabel aan op geschikte externe audio- of videoapparatuur, zoals een videorecorder, dvd-speler of camcorder.
- Sluit RCA-geluidskabels aan op [R - AUDIO - L] op uw systeem en sluit de andere uiteinden van de kabels aan op de bijbehorende aansluitpunten van het A/V-apparaat.

### 8 Koptelefoonaansluiting

- Hoofdtelefoon kan worden aangesloten op het betreffende aansluitpunt op uw systeem. Wanneer de hoofdtelefoon is aangesloten, worden de ingebouwde luidsprekers uitgeschakeld.

### 9 Kensington-slot (afhankelijk van het model)

- Het Kensington-slot (optioneel) is een vergrendeling waarmee u het systeem fysiek kunt vastzetten voor gebruik in het openbaar.
- Als u een vergrendelingsapparaat wilt gebruiken, neemt u contact op met de leverancier bij wie u de TV hebt aangeschaft.
- De plaats van het Kensington-slot kan variëren afhankelijk van het model.

### 10 EXT 1, EXT 2

Aansluiting	Ingang			Uitgang
	Video	Audio (L/R)	RGB	Video + audio (L/R)
EXT 1	O	O	O	Alleen de tv-uitgang is beschikbaar
EXT 2	O	O		Uitgang naar keuze.

- Ingangen of uitgangen voor externe apparaten, zoals een videorecorder, dvd-speler, spelcomputer of videodiscspeler.

# Overzicht van de afstandsbediening

- 1 Stand-bytoets voor de TV
- 2 Hiermee selecteert u direct de TV-modus.
- 3 Cijfertoetsen voor directe kanaalkeuze
- 4 Kanaal kiezen met één of twee cijfers
- 5 ⊕ Volume verhogen  
⊖ Volume verlagen
- 6 Geluid tijdelijk uitzetten
- 7 De lijst met kanalen op het scherm weergeven
- 8 Gebruik deze toets om snel veelgebruikte functies te selecteren.
- 9 Informatie over de huidige uitzending bekijken
- 10 Gekleurde toetsen: Gebruik deze toetsen in de lijst met kanalen enzovoort.
- 12 Druk op deze toets om de optionele weerave- en geluidsmodi voor sport, films en spelcomputers weer te geven.
- 13 Gebruik deze toetsen met de functies DMA en Anynet+.  
(: deze afstandsbediening kan worden gebruikt voor Samsung-recorders die de functie Anynet+ ondersteunen.)
- 14 Beschikbare bron selecteren
- 15 Vorig kanaal
- 16 P⏪: volgend kanaal  
P⏩: vorig kanaal
- 17 Hiermee geeft u het hoofdmenu weer
- 18 SRS TS XT selecteren
- 19 Terug naar het vorige menu
- 20 Cursor besturen binnen het menu
- 21 Het schermmenu afsluiten
- 22 Gebruik deze toets wanneer u een SAMSUNG DMA-apparaat (Digital Media Adapter) aansluit via een HDMI-interface en overschakelt naar de DMA-modus. (De DMA-knop is optioneel.)  
Raadpleeg de gebruikershandleiding bij de DMA voor meer informatie over de bedieningsprocedures.  
Deze knop is beschikbaar als "Anynet+ (HDMI-CEC)" is ingesteld op "Aan" (zie pagina 31).
- 23 Beeldformaat selecteren
- 24 Selecteer rechtstreeks de HDMI-modus.
- 25 Beeldeffect selecteren.

## Teletekstfuncties

- 2 Teletekstmodus verlaten
- 7 Teletekst opslaan
- 8 Beeldformaat teletekst selecteren
- 9 Teletekst weergeven
- 10 Fasttext-onderwerp selecteren
- 11 Wisselen tussen Teletekst, Dubbel of Mix.
- 14 Teletekstmodus selecteren (LIST/FLOF)
- 15 Teletekst-subpagina
- 16 P⏪: volgende teletekstpagina  
P⏩: vorige teletekstpagina
- 17 Teletekst-index
- 19 Teletekst vastzetten
- 21 Teletekst uitschakelen

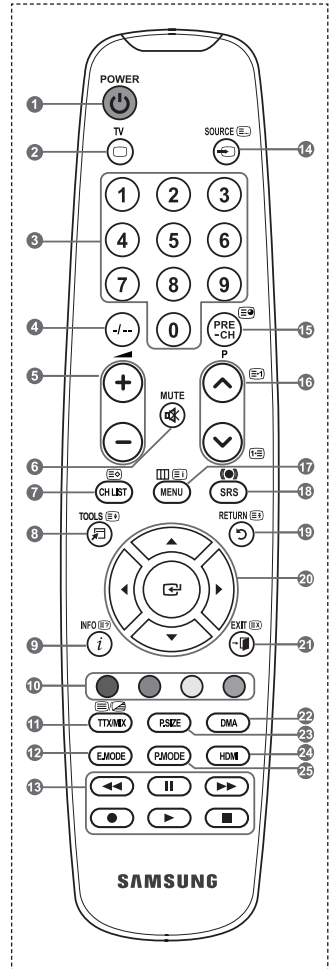

➤ Fel licht kan de werking van de afstandsbediening beïnvloeden.

## Batterijen in de afstandsbediening plaatsen



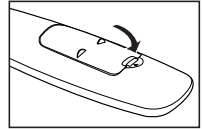
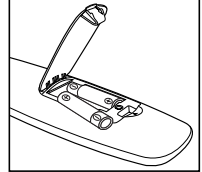
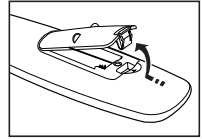

1. Open het klepje achter op de afstandsbediening met een opwaartse beweging zoals aangegeven in de afbeelding.
2. Plaats twee AAA-batterijen.
  - Zorg ervoor dat de "+" en "-" van de batterijen overeenkomen met de afbeelding in het vakje.
3. Schuif het klepje weer terug.
  - Verwijder de batterijen en bewaar ze op een koele, droge plaats als u de afstandsbediening langere tijd niet gebruikt.



- 
- Controleer het volgende als de afstandsbediening niet werkt:
    1. Is de TV ingeschakeld?
    2. Zijn de plus- en minpolen van de batterijen tegengesteld geplaatst?
    3. Zijn de batterijen leeg?
    4. Is er een stroomstoring of zit de stekker niet in het stopcontact?
    5. Schijnt er vlakbij speciaal fluorescerend licht of neonlicht?
- 





## In- en uitschakelen

**Het netsnoer is bevestigd aan de achterzijde van de TV.**

1. Steek de stekker in een geschikt stopcontact.
  - Het stand-by lampje op het apparaat brandt.
2. Druk op  op het apparaat.
  - U kunt ook op de **POWER**-toets  of de toets **TV** op de afstandsbediening drukken om de TV aan te zetten.
  - Het kanaal waar u het laatst naar hebt gekeken, wordt automatisch opnieuw geselecteerd.
3. Druk op de cijfertoetsen (0-9) of de toets kanaal omhoog/omlaag (/) op de afstandsbediening of  op het apparaat.
  - Wanneer u de TV de eerste keer inschakelt, wordt u gevraagd de taal te kiezen waarin de menu's moeten worden weergegeven.
4. Druk nogmaals op de **POWER**-toets  om de TV uit te schakelen.

## De TV op stand-by zetten

**U kunt de TV op stand-by zetten om het energieverbruik te verminderen. De stand-by modus kan handig zijn als u even wilt stoppen met kijken (bijvoorbeeld tijdens het eten).**

1. Druk op de **POWER**-toets  op de afstandsbediening.
  - Het beeld wordt uitgeschakeld en er gaat een rood stand-by lampje branden op het apparaat.
2. Druk nogmaals op de **POWER**-toets , een cijfertoets (0-9), de toets **TV** of de toets voor het volgende/vorige kanaal (/) om de TV weer in te schakelen.
  - Laat de TV niet gedurende langere tijd op stand-by staan (zoals tijdens vakanties). Haal ook de stekker uit het stopcontact en ontkoppel de antenne.

## Weergave van de menu's

1. Schakel het apparaat in en druk op de toets **MENU**.  
Het hoofdmenu verschijnt op het scherm. Links in het menu worden pictogrammen weergegeven: Beeld, Geluid, Kanaal, Instellingen en Invoer.
2. Druk op de toets **▲** of **▼** om een van de pictogrammen te selecteren.  
Druk vervolgens op de toets **ENTER** voor weergave van het submenu van het pictogram.
3. Druk op de toets **EXIT** om het menu te verlaten.
  - De schermmenu's verdwijnen na ongeveer één minuut uit beeld.



## De toets TOOLS gebruiken

U kunt de toets **TOOLS** gebruiken om snel en eenvoudig uw meestgebruikte functies te selecteren. Het menu "Extra" wordt gewijzigd afhankelijk van de externe invoermodus die u weergeeft.





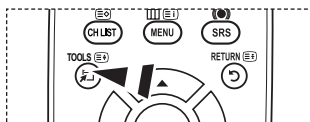
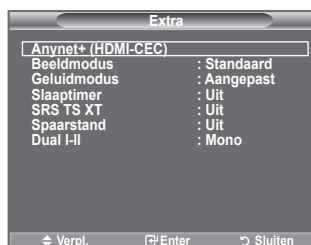





1. Druk op de toets **TOOLS**.  
Het menu "Extra" wordt weergegeven.
2. Druk op **▲** of **▼** om een menu te selecteren.
3. Druk op toetsen **▲/▼/◀/▶/ENTER** om de geselecteerde items weer te geven, te wijzigen of te gebruiken. Zie de pagina over de functie voor een gedetailleerde omschrijving van de verschillende functies.

- ◆ Anynet+ (HDMI-CEC), zie pagina 31
- ◆ Beeldmodus, zie pagina 16
- ◆ Geluidmodus, zie pagina 22
- ◆ Slaaptimer, zie pagina 24
- ◆ SRS TS XT, zie pagina 22
- ◆ Spaarstand, zie pagina 27
- ◆ Dual I-II, zie pagina 23
- ◆ PIP, zie pagina 21
- ◆ Autom. afstellen, zie pagina 30



## Plug & Play

Wanneer u de TV voor het eerst inschakelt, worden enkele basisinstellingen automatisch achtereenvolgens uitgevoerd. De volgende instellingen zijn beschikbaar.

1. Druk op de **POWER**-toets  op de afstandsbediening. Het bericht "Start Plug & Play." wordt weergegeven terwijl "OK" is geselecteerd.
2. Selecteer de gewenste taal door op de toets **▲** of **▼** te drukken. Druk op de toets **ENTER**  om uw keuze te bevestigen.
3. Druk op de toets **◀** of **▶** om "Winkeldemo" of "Thuisgebruik" te selecteren en druk vervolgens op **ENTER** .
  - U kunt het beste de TV instellen op de modus "Thuisgebruik" voor het beste beeld bij u thuis.
  - De modus "Winkeldemo" is alleen bedoeld voor gebruik in winkels.
  - Als de tv per ongeluk is ingesteld op de modus "Winkeldemo" en u wilt terugkeren naar de standaardmodus "Thuisgebruik", drukt op de volumetoets op de tv. Wanneer het schermmenu voor het volume wordt weergegeven, drukt u 5 seconden op de knop **MENU** op de tv.
4. Het bericht "Antenne-ingang controleren" wordt weergegeven terwijl "OK" is geselecteerd. Druk op de toets **ENTER** .
  - Controleer of de antennekabel op de juiste manier is aangesloten.
5. Selecteer het gewenste land door op de toets **▲** of **▼** te drukken. Druk op de toets **ENTER**  om uw keuze te bevestigen.
6. Het menu "Automatisch opslaan" wordt weergegeven terwijl "Start is geselecteerd". Druk op de toets **ENTER** .
  - Het zoeken van de kanalen start en eindigt automatisch.
  - Nadat alle beschikbare kanalen zijn opgeslagen, verschijnt het menu "Klok instellen".
  - Druk op elk gewenst moment op **ENTER**  om de opslagprocedure te onderbreken.
7. Druk op de toets **ENTER** .
  - Selecteer de "Maand", "Data", "Jaar", "Uur" of "min" door op de toets **◀** of **▶** te drukken. Stel de "Maand", "Data", "Jaar", "Uur" of "min" in door op de toets **▲** of **▼** te drukken.
  - U kunt "Maand", "Data", "Jaar", "Uur" en "min" ook instellen met de cijfertoetsen op de afstandsbediening.
8. Druk op de toets **ENTER**  om de instelling te bevestigen. Het bericht "Veel kijkplezier" verschijnt. Druk op de toets **ENTER**  wanneer u gereed bent.
  - Zelfs als u niet op de toets **ENTER**  drukt, verdwijnt het bericht automatisch na een paar seconden.



◆ **Taalkeuze:** selecteer uw taal.

◆ **Land:** selecteer uw land.

◆ **Automatisch opslaan:** hiermee scant u automatisch op beschikbare kanalen in het lokale gebied en slaat u deze op.

◆ **Klok instellen:** hiermee stelt u de TV-klok in op de lokale tijd.



### Als u deze functie wilt resetten...

1. Druk op de toets **MENU** om het menu weer te geven.  
Druk op de toets **▲** of **▼** om "Instellingen" te selecteren en druk op de toets **ENTER**.
2. Druk nogmaals op de toets **ENTER** om "Plug & Play" te selecteren.  
Zie pagina 10 voor meer informatie over het instellen.
  - De functie "Plug & Play" is alleen beschikbaar in de modus TV.



## Kanalen automatisch opslaan

U kunt scannen op de beschikbare frequentiebereiken (beschikbaarheid is afhankelijk van waar u woont). Automatisch toegewezen kanaalnummers komen mogelijk niet overeen met de feitelijke of gewenste kanaalnummers. U kunt nummers echter handmatig rangschikken en ongewenste kanalen wissen.

1. Druk op de toets **MENU** om het menu weer te geven.  
Druk op de toets **▲** of **▼** om "Kanaal" te selecteren en druk op de toets **ENTER**.
2. Druk op de toets **ENTER** om "Land" te selecteren.
3. Selecteer het gewenste land door op de toets **▲** of **▼** te drukken.  
Druk op de toets **ENTER** om uw keuze te bevestigen.
4. Druk op de toets **▲** of **▼** om "Automatisch opslaan" te selecteren en druk op de toets **ENTER**.
5. Druk op de toets **ENTER**.
  - De TV start met het opslaan van alle beschikbare kanalen.
  - Druk op elk gewenst moment op **ENTER** om de opslagprocedure te onderbreken en terug te keren naar het menu "Kanaal".
6. Nadat alle beschikbare kanalen zijn opgeslagen, verschijnt het menu "Sorteren". (Zie pagina 14)



# Kanalen handmatig opslaan

U kunt TV-kanalen opslaan, waaronder kanalen die via kabelnetwerken worden ontvangen.

Bij het handmatig opslaan van kanalen kunt u het volgende kiezen:

- ◆ Of u een gevonden kanaal al dan niet opslaat.
  - ◆ Het nummer van ieder opgeslagen kanaal waaraan u een naam wilt toewijzen.
1. Druk op de toets **MENU** om het menu weer te geven. Druk op de toets **▲** of **▼** om "Kanaal" te selecteren en druk op de toets **ENTER**.
  2. Druk op de toets **▲** of **▼** om "Handm. opslaan" te selecteren en druk op de toets **ENTER**.
  3. Selecteer de gewenste optie door op de toets **▲** of **▼** te drukken en druk vervolgens op de toets **ENTER**.
  4. Druk op de toets **ENTER** wanneer u tevreden bent met de instelling.
  5. Druk op de toets **EXIT** om het menu te verlaten.



- ◆ **Programma** (Programmanummer dat aan een kanaal wordt toegewezen)
  - Druk op de toets **▲** of **▼** tot u het juiste nummer vindt.
  - > U kunt het kanaalnummer ook rechtstreeks selecteren door de cijferknoppen (0-9) in te drukken.

- ◆ **Kleursysteem: Auto/PAL/SECAM/NTSC4.43**
  - Druk op de toets **▲** of **▼** om de gewenste kleurnorm te selecteren.

- ◆ **Geluidssysteem: BG/DK/I/L**
  - Druk op de toets **▲** of **▼** om de gewenste geluidsnorm te selecteren.

- ◆ **Kanaal** (Als u het nummer weet van het kanaal dat u wilt opslaan)
  - Druk op de toets **▲** of **▼** om **C** (antennekanaal) of **S** (kabelkanaal) te selecteren.
  - Druk op de toets **▶** en vervolgens op de toets **▲** of **▼** om het gewenste nummer te selecteren.
  - > U kunt het kanaalnummer ook rechtstreeks selecteren door de cijferknoppen (0-9) in te drukken.
  - > Als er geen geluid is of als het geluid is vervormd, selecteert u nogmaals de gewenste geluidsstandaard.

- ◆ **Zoeken** (Als u de kanaalnummers niet weet)
  - Druk op de toets **▲** of **▼** om het zoeken te starten.
  - De tuner scant het frequentiebereik totdat het eerste kanaal of het door u geselecteerde kanaal in beeld komt.

- ◆ **Opslaan** (Het kanaal en het bijbehorende programmanummer opslaan)
  - Selecteer "OK" door op de toets **ENTER** te drukken.

## > Kanaalmodus

- **P** (Programmamodus): Als u klaar bent met instellen, zijn de zendstations die u kunt ontvangen toegewezen aan de positie nummers P00 tot P99. In deze modus kunt u een kanaalnummer selecteren door het positie nummer in te toetsen.
- **C** (Antennekanaalmodus): In deze modus kunt u een kanaal selecteren door het nummer in te toetsen dat aan het zendstation is toegewezen.
- **S** (Kabelkanaalmodus): In deze modus kunt u een kanaal selecteren door het nummer in te toetsen dat aan het kabelkanaal is toegewezen.

# Kanalen toevoegen of vergrendelen

Met Kanaalbeheer kunt u eenvoudig kanalen vergrendelen of toevoegen.

1. Druk op de toets **MENU** om het menu weer te geven.  
Druk op de toets **▲** of **▼** om "Kanaal" te selecteren en druk op de toets **ENTER**.
  2. Druk op de toets **▲** of **▼** om "Kanaalbeheer" te selecteren en druk op de toets **ENTER**.
  - ◆ **Kanalen toevoegen**  
Met Kanalenlijst kunt u kanalen toevoegen.
  3. Selecteer Kanalenlijst door op de toets **ENTER** te drukken.
  4. Ga naar het veld **(CH)** door op de toetsen **▲/▼/◀/▶** te drukken, selecteer een kanaal dat toegevoegd moet worden en druk op de toets **ENTER**.
    - Als u nogmaals op de knop **ENTER** drukt, verdwijnt het symbool (✓) naast het kanaal en wordt het kanaal niet toegevoegd.
    - "Aan" is actief wanneer "Kinderslot" is ingesteld op "Aan".
  - ◆ **Kanalen vergrendelen**  
Door video en geluid uit te zetten kunt u met deze functie voorkomen dat ongeautoriseerde gebruikers, zoals kinderen, on gepaste programma's bekijken.
  5. Druk op de toets **▲** of **▼** om "Kinderslot" te selecteren en druk op de toets **ENTER**.
  6. Selecteer "Aan" door op de toets **▲** of **▼** te drukken en druk vervolgens op de toets **ENTER**.
  7. Druk op de toets **▲** of **▼** om "Kanalenlijst" te selecteren en druk op de toets **ENTER**.
  8. Ga naar het veld **"Aan"** door op de toetsen **▲/▼/◀/▶** te drukken, selecteer een kanaal dat vergrendeld moet worden en druk op de toets **ENTER**.
    - Als u nogmaals op de knop **ENTER** drukt, verdwijnt het symbool (✓) naast het kanaal en wordt de kanaalvergrendeling geannuleerd.
    - Een blauw scherm wordt weergegeven wanneer het kinderslot is ingeschakeld.
  9. Druk op de toets **EXIT** om het menu te verlaten.
    - Selecteer "Aan" of "Uit" voor "Kinderslot" om de kanalen die onder "Aan" zijn geselecteerd, eenvoudig te activeren of deactiveren.
-  U kunt deze opties selecteren door op de toets **CH LIST** op de afstandsbediening te drukken.

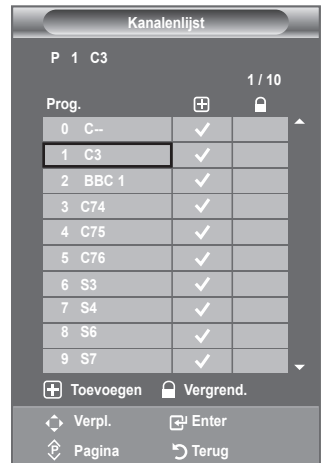

## Opgeslagen kanalen rangschikken

Door opgeslagen kanalen te rangschikken, kunt u de programmanummers van de opgeslagen kanalen wijzigen. Deze bewerking kan nodig zijn na gebruik van de functie kanalen automatisch opslaan.

1. Druk op de toets **MENU** om het menu weer te geven.  
Druk op de toets **▲** of **▼** om "Kanaal" te selecteren en druk op de toets **ENTER**.
2. Druk op de toets **▲** of **▼** om "Sorteren" te selecteren en druk op de toets **ENTER**.
3. Selecteer het kanaalnummer dat u wilt wijzigen door herhaaldelijk op de toets **▲** of **▼** te drukken. Druk op de toets **ENTER**.
  - Het geselecteerde kanaalnummer en de geselecteerde naam worden naar rechts verplaatst.
4. Druk op de toets **▲** of **▼** om het kanaal te verplaatsen naar de gewenste positie en druk op de toets **ENTER**.
  - Het geselecteerde kanaal is verwisseld met het kanaal dat voorheen onder het gekozen nummer was opgeslagen.
5. Herhaal stap 3 tot en met 4 als u nog een kanaal wilt sorteren.
6. Druk op de toets **EXIT** om het menu te verlaten.

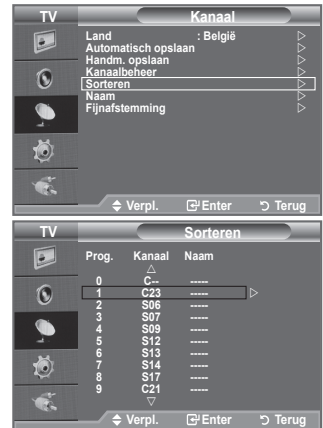

## Kanaalnamen vastleggen

Kanalen krijgen automatisch een naam toegewezen wanneer kanaalinformatie wordt uitgezonden. U kunt deze namen wijzigen en nieuwe namen toewijzen.

1. Druk op de toets **MENU** om het menu weer te geven.  
Druk op de toets **▲** of **▼** om "Kanaal" te selecteren en druk op de toets **ENTER**.
2. Druk op de toets **▲** of **▼** om "Naam" te selecteren en druk op de toets **ENTER**.
3. Selecteer indien nodig het kanaal waaraan u een nieuwe naam wilt toewijzen door op de toets **▲** of **▼** te drukken. Druk op de toets **ENTER**.
  - Het selectievak wordt weergegeven rond om het naamvak.

4. Gewenste actie	Handeling
Een letter, cijfer of symbool selecteren	Op de toets <b>▲</b> of <b>▼</b> drukken
Naar de volgende letter gaan	Op de toets <b>▶</b> drukken
Naar de vorige letter gaan	Op de toets <b>◀</b> drukken
De naam bevestigen	Op de toets <b>ENTER</b> drukken.

- De volgende tekens zijn beschikbaar: de letters van het alfabet (A~Z) / cijfers (0~9) / speciale tekens (+, -, \*, /, spatie)
5. Herhaal stap 3 en 4 voor elk kanaal waaraan u een nieuwe naam wilt toewijzen.
  6. Druk op de toets **EXIT** om het menu te verlaten.



## Kanalen fijn afstemmen

U kunt kanalen handmatig nauwkeurig instellen voor een optimale ontvangst.

1. Gebruik de cijfertoesen om direct het kanaal te selecteren dat u fijner wilt instellen.
2. Druk op de toets **MENU** om het menu weer te geven.  
Druk op de toets **▲** of **▼** om "Kanaal" te selecteren en druk op de toets **ENTER**.
3. Druk op de toets **▲** of **▼** om "Fijnafstemming" te selecteren en druk op de toets **ENTER**.
4. Druk op de toets **◀** of **▶** om de fijnafstemming aan te passen.  
Druk op de toets **ENTER**.
5. Druk op de toets **EXIT** om het menu te verlaten.
  - Opgeslagen kanalen die handmatig fijner zijn bijgesteld, zijn gemarkeerd met een asterisk (\*) rechts van het kanaalnummer in de kanaalbalk. Het kanaalnummer wordt nu rood weergegeven.
  - Als u de fijnafstemming wilt herstellen, selecteert u "Reset" door op de toets **▲** of **▼**.  
Druk vervolgens op de toets **ENTER**.



## De beeldstandaard wijzigen

U kunt het beeld selecteren dat het beste overeenkomt met uw wensen.

1. Druk op de toets **MENU** om het menu weer te geven.  
Druk op de toets **ENTER** om "Beeld" te selecteren.
2. Druk nogmaals op de toets **ENTER** om "Modus" te selecteren.
3. Druk op de toets **▲** of **▼** om het gewenste beeldeffect te selecteren. Druk op de toets **ENTER**.
4. Druk op de toets **EXIT** om het menu te verlaten.

◆ **Dynamisch:** hiermee stelt u het beeld in voor hoge definitie in een lichte ruimte.

◆ **Standaard:** hiermee stelt u het beeld in voor optimale weergave in een normale omgeving.

◆ **Film:** hiermee stelt u het beeld in voor een comfortabele weergave in een donkere ruimte.

➤ De beeldmodus moet u apart instellen voor elke ingangsbron.

 U kunt ook op de toets **P.MODE** op de afstandsbediening drukken om een van de beeldinstellingen te selecteren.

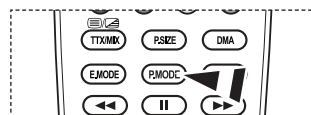
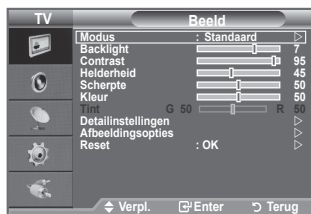

### Eenvoudig in te stellen

1. Druk op de toets **TOOLS** op de afstandsbediening.
2. Druk op de toets **▲** of **▼** om "Beeldmodus" te selecteren.
3. Druk op **◀** of **▶** om de gewenste optie te selecteren.
4. Druk op **EXIT** of **TOOLS** om af te sluiten.

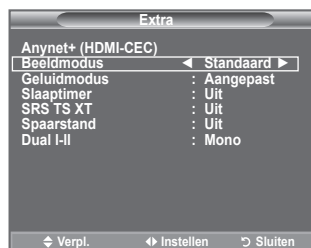

## Aangepast beeld instellen

De TV heeft verschillende instellingen waarmee u de beeldkwaliteit kunt regelen.

1. Als u het gewenste beeldeffect wilt selecteren, volgt u de instructies 1 tot en met 3 onder "De beeldstandaard aanpassen". (op pagina 16)
2. Druk op de toets ▲ of ▼ om een bepaald item te selecteren. Druk op de toets **ENTER**.
3. Druk op de toets ◀ of ▶ om de waarde van een bepaald item te verhogen of verlagen. Druk op de toets **ENTER**.
4. Druk op de toets **EXIT** om het menu te verlaten.

- ◆ **Backlight:** de helderheid van het scherm aanpassen door de helderheid van de LCD-achtergrondverlichting aan te passen (0~10).
- ◆ **Contrast:** hiermee past u het verschil tussen licht en donker van objecten op de achtergrond aan.
- ◆ **Helderheid:** hiermee past u de helderheid van het gehele scherm aan.
- ◆ **Scherpte:** hiermee past u de randen van objecten aan door ze scherper of vager te maken.
- ◆ **Kleur:** hiermee past u de kleuren aan door ze lichter of donkerder te maken.
- ◆ **Tint:** hiermee past u de kleuren van objecten aan door ze roder of groener te maken voor een natuurlijk effect.

- De aangepaste waarden worden opgeslagen overeenkomstig de geselecteerde beeldmodus.
- In de PC-modus kunt u alleen de "Backlight", "Contrast" en "Helderheid" aanpassen. (26, 32, 37 inch)
- In de PC-modus kunt u alleen de "Contrast" en "Helderheid" aanpassen. (40 inch)
- In de modi TV, AV en S-Video van het PAL-systeem kunt u de functie "Tint" niet gebruiken.
- U kunt de standaard-beeldinstellingen herstellen door "Reset" te selecteren. (Zie "De standaard-beeldinstellingen herstellen" op pagina 18)



## Gedetailleerde beeldinstellingen configureren

U kunt zelf kiezen welke kleurtint u het prettigst vindt.

1. Druk op de toets **MENU** om het menu weer te geven. Druk op de toets **ENTER** om "Beeld" te selecteren.
  2. Druk op de toets **ENTER** om "Modus" te selecteren. Druk op ▲ of ▼ om "Standaard" of "Film" te selecteren. Druk vervolgens op **ENTER**.
  3. Druk op de toets ▲ of ▼ om "Detailinstellingen" te selecteren en druk op de toets **ENTER**.
  4. Selecteer de gewenste optie door op de toets ▲ of ▼ te drukken en druk op de toets **ENTER**.
  5. Druk op de toets **ENTER** wanneer u tevreden bent met de instelling.
  6. Druk op de toets **EXIT** om het menu te verlaten.
- "Detailinstellingen" is beschikbaar in de modi "Standaard" of "Film".
  - In de PC-modus kunt u in de "Detailinstellingen" alleen wijzigingen aanbrengen voor "Dynamisch contrast", "Gamma" en "Witbalans".



- ◆ **Zwartaanpassing: Uit/Laag/Middel/Hoog**  
U kunt direct het zwartniveau op het scherm selecteren om de schermdiepte aan te passen.
- ◆ **Dynamisch contrast: Uit/Laag/Middel/Hoog**  
U kunt het schermcontrast aanpassen zodat u een optimaal contrast verkrijgt.
- ◆ **Gamma: -3~ +3**  
U kunt de kleurintensiteit van de basiskleuren (rood, groen, blauw) aanpassen.  
Druk op de toets ◀ of ▶ totdat u de optimale instelling hebt bereikt.
- ◆ **Kleurreimte: Auto/Eigen/Aangepast**  
De kleurreimte is een kleurenmatrix opgebouwd uit rood, groen en blauw.  
Selecteer uw favoriete kleurreimte voor natuurgetrouwe kleuren.

- ◆ **Auto:** met de optie auto kleurreimte worden automatisch de meest natuurlijke kleurtönen ingesteld op basis van programmabronnen.
- ◆ **Eigen:** de optie eigen kleurreimte biedt diepe en rijke kleurtönen.
- ◆ **Aangepast:** het kleurbereik wordt automatisch aangepast aan uw voorkeur.

➤ **De kleurreimte aanpassen**

**Kleur: Rood/Groen/Blauw/Geel/Cyaan/Magenta**

Hiermee kunt u de kleuren aanpassen aan uw voorkeuren.

"Kleur" is beschikbaar wanneer "Kleurreimte" is ingesteld op "Aangepast".

Druk op ▲ of ▼ om "Rood", "Groen", "Blauw", "Geel", "Cyaan" of "Magenta" te selecteren.

Druk op de toets **ENTER** .

**Rood/Groen/Blauw:** in "Kleur" kunt u de RGB-waarden voor de geselecteerde kleur aanpassen.

Druk op ▲ of ▼ om "Rood", "Groen" of "Blauw" te selecteren en te wijzigen

Druk op de toets **ENTER** .

Druk op ◀ of ▶ om de waarde van een bepaald item te verhogen of verlagen. Druk op de toets **ENTER** .

**Reset:** de standaardwaarde voor de kleurreimte herstellen.

- ◆ **Witbalans: R-basis/G-basis/B-basis/R-niveau/G-niveau/B-niveau/Reset**

U kunt de kleurtemperatuur aanpassen voor natuurlijkere beeldkleuren.

**R-basis/G-basis/B-basis/R-niveau/G-niveau/B-niveau:** als u de waarde van de aanpassing wijzigt, wordt het aangepaste scherm vernieuwd.

Selecteer de gewenste optie door op de toets ▲ of ▼ te drukken en druk op de toets **ENTER** .

Druk op de toets ◀ of ▶ totdat u de optimale instelling hebt bereikt.

**Reset:** de fabrieksinstellingen van de aangepaste witbalans worden hersteld.

- ◆ **Huidkleur: -15 ~ +15**

U kunt de roze tinten in het beeld benadrukken.

Druk op de toets ◀ of ▶ totdat u de optimale instelling hebt bereikt.



➤ Als u de waarde van de aanpassing wijzigt, wordt het aangepaste scherm vernieuwd.

- ◆ **Randverbetering: Uit/Aan**

U kunt randen van objecten benadrukken in het beeld.

## De standaard-beeldinstellingen herstellen

U kunt terugkeren naar de standaard fabrieksinstellingen.

1. Als u het gewenste beeldeffect wilt selecteren, volgt u de instructies 1 tot en met 3 onder "De beeldstandaard aanpassen" (op pagina 16).
  2. Druk op de toets ▲ of ▼ om "Reset" te selecteren en druk op de toets **ENTER** .
  3. Druk op de toets ▲ of ▼ om "OK" of "Annuleren" te selecteren.  
Druk op de toets **ENTER** .
  4. Druk op de toets **EXIT** om het menu te verlaten.
- "Reset" wordt ingesteld voor elke beeldmodus.





## De optie Beeld configureren

1. Druk op de toets **MENU** om het menu weer te geven.  
Druk op de toets **ENTER** om "Beeld" te selecteren.
2. Druk op de toets **▲** of **▼** om "Afbeeldingsopties" te selecteren en druk op de toets **ENTER**.
3. Selecteer de gewenste optie door op de toets **▲** of **▼** te drukken en druk vervolgens op de toets **ENTER**.
4. Druk op de toets **ENTER** wanneer u tevreden bent met de instelling.
5. Druk op de toets **EXIT** om het menu te verlaten.
  - In de PC-modus kunt u in de opties voor "Afbeeldingsopties" alleen wijzigingen aanbrengen in de items "Kleur tint" en "Formaat".

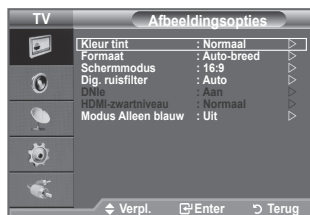
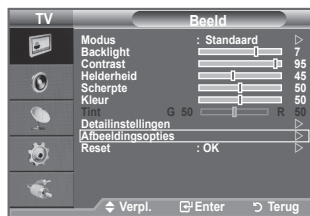

### ◆ **Kleur tint: Koel2/Koel1/Normaal/Warm1/Warm2**

U kunt zelf kiezen welke kleurtint u het prettigst vindt.

- De aangepaste waarden worden opgeslagen overeenkomstig de geselecteerde Beeld modus.
- "Warm1" of "Warm2" is alleen geactiveerd wanneer de modus "Film" is ingeschakeld.

### ◆ **Formaat: Auto-breed/16:9/Breedbeeldzoom/Zoom/4:3/Alleen scannen**

U kunt het beeldformaat selecteren dat het beste overeenkomt met uw wensen.

- ◆ **Auto-breed:** hiermee wordt het beeldformaat automatisch aangepast aan het beeldformaat "16:9".
- ◆ **16:9:** Hiermee stelt u het beeldformaat in op 16:9, geschikt voor dvd's of breedbeelduitzendingen.
- ◆ **Breedbeeldzoom:** hiermee vergroot u het formaat van het beeld verder dan 4:3.
- ◆ **Zoom:** hiermee vergroot u het 16:9-breedbeeldformaat (in verticale richting) zodat het in het beeld past.
- ◆ **4:3:** Dit is de standaardinstelling voor een videofilm of bij normale uitzendingen.
- ◆ **Alleen scannen:** Gebruik de functie voor een volledig beeld dat niet is bijgesneden wanneer de invoer HDMI (720p/1080i) of Component (1080i) is.

- De functie "Auto-breed" is alleen beschikbaar in de modus "TV", "Ext1", "Ext2", "AV" en "S-Video".
- In de pc-modus kunt u alleen de modus "16:9" en "4:3" aanpassen.
- De instellingen voor elk extern apparaat dat u hebt aangesloten op een ingang op de tv, kunnen worden aangepast en opgeslagen.
- Er kan tijdelijke beeldretentie optreden wanneer er langer dan twee uur een statisch beeld op de tv wordt weergegeven.
- Wanneer de modus Dubbel (□□, □□) is ingesteld voor PIP, kan de waarde voor Beeldformaat niet worden gewijzigd.
- **Breedbeeldzoom:** verplaatst het scherm omhoog of omlaag met de toets **▲** of **▼** nadat u hebt geselecteerd door op de toets **▶** of **ENTER** te drukken.
- **Zoom:** Selecteer door te drukken op de **◀** of **▶** toets. Gebruik de **▲** of **▼** toets om het beeld naar boven of naar beneden te verschuiven. Als u heeft geselecteerd, gebruik dan de **▲** of **▼** toets om het beeld in verticale richting te vergroten of verkleinen.
- **Nadat u "Alleen scannen" in de modus HDMI (1080i) of Component (1080i) hebt gekozen:** Selecteer door op de toets **◀** of **▶** te drukken. Gebruik de toetsen **▲**, **▼**, **◀** en **▶** om de afbeelding te verplaatsen.
- Reset:** druk op de toets **◀** of **▶** om "Reset" te selecteren en druk vervolgens op de toets **ENTER**. U kunt de instelling initialiseren.

- U kunt deze opties selecteren door op de toets **P.SIZE** op de afstandsbediening te drukken.

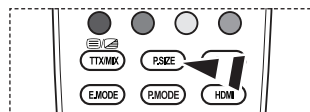

◆ **Schermmodus: 16:9/Breedbeeldzoom/Zoom/4:3**

Wanneer u het beeldformaat op een TV met een breedte van 16:9 instelt op Auto-breed, kunt u het gewenste beeldformaat instellen op 4:3 WSS (Wide Screen Service) of niets. Omdat er voor elk land in Europa een ander beeldformaat geldt, is deze functie bedoeld om het juiste beeldformaat te kiezen.

- ◆ **16:9:** hiermee stelt u het beeld in op de 16:9-breedbeeldmodus.
- ◆ **Breedbeeldzoom:** hiermee vergroot u het formaat van het beeld verder dan 4:3.
- ◆ **Zoom:** hiermee vergroot u het beeld verticaal op het scherm.
- ◆ **4:3:** hiermee stelt u het beeld in op de normale 4:3-modus.

- Deze functie is beschikbaar in de modus "Auto-breed".
- Deze functie is niet beschikbaar in de modi "PC", "Component" of "HDMI".

◆ **Dig. ruisfilter: Uit/Laag/Middel/Hoog/Auto**

Als het ontvangen tv-signaal zwak is, kunt u de functie Digitaal ruisfilter activeren om statische ruis en echobeelden te reduceren die mogelijk op het scherm verschijnen.

- Als het signaal zwak is, selecteert u één van de andere opties totdat de afbeelding het best wordt weergegeven.

◆ **DNle: Uit/Demo/Aan**

Deze TV is voorzien van de functie DNle, waarmee een hoge visuele kwaliteit wordt gewaarborgd. Als u DNle op Aan instelt, kunt u het scherm bekijken terwijl de functie DNle is geactiveerd. Als u DNle Demo op Demo instelt, kunt u ter demonstratie normale beelden en een toegepast DNle-beeld op het scherm zien. Door deze functie te gebruiken kunt u het verschil in visuele kwaliteit zien.

- DNle (Digital Natural Image-engine) **DNle™**  
Deze functie geeft een scherper beeld dankzij de 3D-ruisonderdrukking en de detail-, contrast- en witverbetering. Dankzij de nieuwe algoritme voor beeldcompensatie is het beeld scherper, helderder en gedetailleerder. DNle™-technologie is geschikt voor verschillende beeldsignalen.
- "DNle" is alleen beschikbaar in de modus "Dynamisch".

◆ **HDMI-zwartniveau: Normaal/Laag**

U kunt het zwartniveau op het scherm selecteren om de schermdiepte aan te passen.

- Deze functie is alleen beschikbaar wanneer de externe ingang is verbonden met HDMI (RGBsignalen).

◆ **Modus Alleen blauw: Uit/Aan**

Deze functie is voor experts op het gebied van AV-apparaten. Deze functie geeft het blauwe signaal weer door het rode en groene signaal uit het videosignaal te verwijderen, waardoor er een soort blauwfilter-effect ontstaat dat wordt gebruikt om de kleur en tint van videoapparatuur zoals dvd-spelers en Home Theaters aan te passen.

Met deze functie kunt u voor elk videoapparaat dat gebruikmaakt van de kleurenbalkpatronen Rood/Groen/Blauw/Cyaan/Magenta/Geel, de kleur en tint naar wens instellen overeenkomstig het signaalniveau van elk videoapparaat, zonder dat u een blauwfilter nodig heeft.

- "Modus Alleen blauw" is beschikbaar wanneer de weergavemodus is ingesteld op "Film" of "Standaard".

## Picture in Picture (PIP)

Binnen het beeld van een TV-programma of het beeld dat afkomstig is van een extern apparaat, zoals een videorecorder of dvd-speler, kunt u een subbeeld weergeven. Zodoende kunt u het beeld van ingestelde programma- of video-invoer vanaf elk aangesloten apparaat bekijken terwijl ook het hoofdbeeld wordt weergegeven.

1. Druk op de toets **MENU** om het menu weer te geven.  
Druk op de toets **▲** of **▼** om "Instellingen" te selecteren en druk op de toets **ENTER**.
  2. Druk op de toets **▲** of **▼** om "PIP" te selecteren en druk op de toets **ENTER**.
  3. Selecteer de gewenste optie door op de toets **▲** of **▼** te drukken en druk vervolgens op de toets **ENTER**.
  4. Druk op de toets **ENTER** wanneer u tevreden bent met de instelling.
  5. Druk op de toets **EXIT** om het menu te verlaten.
- Het beeld in het PIP-venster kan er enigszins onnatuurlijk uitzien wanneer u het hoofdscherm gebruikt voor een videospel of karaoke.

### Eenvoudig in te stellen

1. Druk op de toets **TOOLS** op de afstandsbediening.
2. Druk op de toets **▲** of **▼** om "PIP" te selecteren en druk op de toets **ENTER**.
3. Druk op de toets **▲** of **▼** om een bepaald item te selecteren.
4. Druk op de toets **◀** of **▶** om de gewenste optie te selecteren.
5. Druk op de toets **EXIT** of **TOOLS** om af te sluiten.

#### ◆ PIP: Aan/Uit

U kunt de PIP-functie aan- of uitzetten.

Hoofdbeeld	Subbeeld
Component	TV, Ext.1, Ext.2, AV
HDMI 1, 2, 3	TV, Ext.1, Ext.2, AV
PC	TV, Ext.1, Ext.2, AV

#### ◆ Bron

U kunt de bron voor het subbeeld selecteren.



#### ◆ Formaat: / / /

U kunt het formaat voor het subbeeld selecteren.

- Als voor het hoofdbeeld de modus "HDMI" is ingeschakeld, is "Formaat" beschikbaar.

#### ◆ Positie: / / /

U kunt de positie van het subbeeld selecteren.

- In de modus Dubbel (, ) kan "Positie" niet worden geselecteerd.

#### ◆ Programma

U kunt alleen een kanaal voor het subbeeld selecteren als "Bron" is ingesteld op "TV".

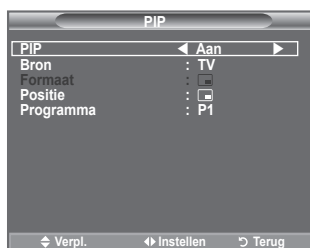
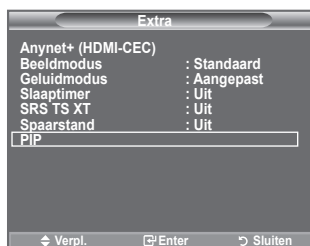
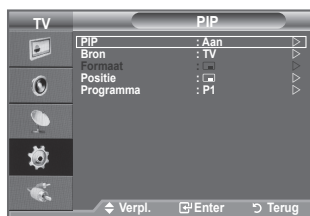

# Geluidskenmerken

1. Druk op de toets **MENU** om het menu weer te geven. Druk op de toets **▲** of **▼** om "Geluid" te selecteren en druk op de toets **ENTER**.
2. Selecteer de gewenste optie door op de toets **▲** of **▼** te drukken en druk vervolgens op de toets **ENTER**.
3. Druk op de toets **ENTER** wanneer u tevreden bent met de instelling
4. Druk op de toets **EXIT** om het menu te verlaten.



## ♦ Modus: Standaard/Muziek/Film/Spraak/Aangepast

U kunt het geluidseffect selecteren dat het best overeenkomt met de beelden die u bekijkt.

### Eenvoudig in te stellen

1. Druk op de toets **TOOLS** op de afstandsbediening.
2. Druk op de toets **▲** of **▼** om "Geluidmodus" te selecteren.
3. Druk op de toets **◀** of **▶** om de gewenste geluidsmodus te selecteren.
4. Druk op de toets **EXIT** of **TOOLS** om af te sluiten.

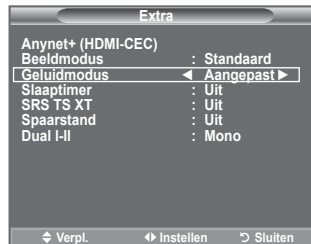

## ♦ Toonregeling: Balance/100 Hz/300 Hz/1 kHz/3 kHz/10 kHz

De TV heeft verschillende instelmogelijkheden waarmee u de geluidskwaliteit kunt instellen.

➤ Als u deze instellingen wijzigt, wordt de geluidsmodus automatisch ingesteld op "Aangepast".

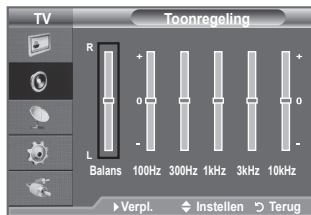

## ♦ SRS TS XT: Uit/Aan

TruSurround XT is een gepatenteerde SRS-technologie die het probleem oplost dat ontstaat wanneer 5,1 multikanal geluid via twee luidsprekers wordt afgespeeld. TruSurround produceert een meeslepend, virtueel surroundgeluid via ieder afspeelsysteem met twee luidsprekers, waaronder ook interne luidsprekers van de televisie. Het is volledig compatibel met alle vormen van multichannel.

U kunt deze opties selecteren door op de toets **SRS** op de afstandsbediening te drukken.



### Eenvoudig in te stellen

1. Druk op de toets **TOOLS** op de afstandsbediening.
2. Druk op de toets **▲** of **▼** om "SRS TS XT" te selecteren.
3. Druk op de toets **◀** of **▶** om "Uit" of "Aan" te selecteren.
4. Druk op **EXIT** of **TOOLS** om af te sluiten.



TruSurround XT, SRS en het -symbool zijn handelsmerken van SRS Labs, Inc. TruSurround XT-technologie is in licentie verstrekt door SRS Labs, Inc.

#### ◆ Auto Volume: Uit/Aan

Elk zendstation kent andere signaalvoorwaarden, zodat het lastig is het volume juist in te stellen wanneer u van kanaal verandert. Met deze functie wordt het volume van het gewenste kanaal automatisch ingesteld. Bij een hoog modulatiesignaal wordt de geluidsuitvoer verlaagd en bij een laag modulatiesignaal wordt de geluidsuitvoer verhoogd.

#### ◆ TV-luidspreker: Uit/Aan

Indien u het geluid door aparte luidsprekers wilt horen, annuleert u de interne versterker.

- De toets **▲**, **▼** - en **MUTE** werken niet wanneer "TV-luidspreker" is uitgeschakeld.
- Wanneer "TV-luidspreker" is ingesteld op "Uit", kunt u alleen "Geluidskeuze" (in PIP-modus) in het menu Geluid bedienen.

#### ◆ Geluidskeuze: Hoofdtuner/Subtuner

Wanneer de PIP-functie is geactiveerd, kunt u naar het geluid bij het subbeeld (PIP) luisteren.

- **Hoofdtuner:** hiermee geeft u het geluid van het hoofdbeeld weer.
- **Subtuner:** hiermee geeft het geluid van het subbeeld weer.

## De geluidsmodus selecteren

**U kunt de geluidmodus instellen in het menu "Extra". Wanneer u de optie "Dual I-II" instelt, wordt de huidige geluidmodus op het scherm weergegeven.**

1. Druk op de toets **TOOLS** op de afstandsbediening.
2. Druk op **▲** of **▼** om de minuten te "Dual I-II".
3. Druk op **◀** of **▶** om de gewenste optie te selecteren.
4. Druk op de toets **ENTER**.



	Type geluid	DUAL 1/2	Standaard
<b>A2 Stereo</b>	Mono	MONO	Automatisch wijzigen
	Stereo	STEREO ↔ MONO	
	Dual	DUAL 1 ↔ DUAL 2	DUAL 1
<b>NICAM Stereo</b>	Mono	MONO	Automatisch wijzigen
	Stereo	MONO ↔ STEREO	
	Dual	MONO ↔ DUAL 1 DUAL 2 ←	DUAL 1

- Wanneer het stereosignaal te zwak is en er automatische zenderverdringing optreedt, kunt u beter naar Mono schakelen.
- Deze functie is alleen ingeschakeld bij stereogeluidssignaal. Bij monogeluidssignaal is de functie uitgeschakeld.
- Deze functie is alleen beschikbaar in de modus TV.

## De hoofdtelefoon aansluiten (apart verkrijgbaar)

**U kunt een hoofdtelefoon op de TV aansluiten als u naar een programma wilt kijken zonder de andere aanwezigen in de kamer te storen.**

- Wanneer u de stekker van de hoofdtelefoon op de betreffende poort aansluit, kunt u alleen "Auto Volume" en "Geluidskeuze" (in PIP-modus) in het menu Geluid kiezen.
- Langdurig gebruik van een hoofdtelefoon met een hoog volume kan het gehoor beschadigen.
- Wanneer een hoofdtelefoon op het systeem is aangesloten, komt er geen geluid uit de luidsprekers.
- Het volume van de hoofdtelefoon en het volume van de TV worden op verschillende manieren aangepast.

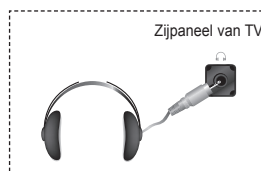

## De huidige tijd instellen en weergeven

U kunt de klok van de TV zodanig instellen dat de huidige tijd wordt weergegeven wanneer u op de toets INFO drukt. U moet de tijd eveneens instellen als u gebruik wilt maken van de automatische aan/uit-timers.

1. Druk op de toets **MENU** om het menu weer te geven.  
Druk op de toets **▲** of **▼** om "Instellingen" te selecteren en druk op de toets **ENTER**.
2. Druk op de toets **▲** of **▼** om "Tijd" te selecteren en druk op de toets **ENTER**.
3. Druk op de toets **ENTER** om "Klok instellen" te selecteren.

Gewenste actie	Toets
Naar "Maand", "Data", "Jaar", "Uur" of "min" gaan	◀ of ▶
"Maand", "Data", "Jaar", "Uur" of "min" instellen	▲ of ▼
Bevestig de instelling	knop <b>ENTER</b>

5. Druk op de toets **EXIT** om het menu te verlaten.
  - Als u de stekker van de TV uit het stopcontact trekt, moet u de klok opnieuw instellen.
  - U kunt het "Maand", "Data", "Jaar", "Uur" en "min" instellen ook rechtstreeks met de cijfertoetsen op de afstandsbediening instellen.



## De slaaptimer instellen

U kunt een tijdsduur tussen 30 en 180 minuten instellen waarna de TV automatisch overschakelt op stand-by.

1. Druk op de toets **MENU** om het menu weer te geven.  
Druk op de toets **▲** of **▼** om "Instellingen" te selecteren en druk op de toets **ENTER**.
2. Druk op de toets **▲** of **▼** om "Tijd" te selecteren en druk op de toets **ENTER**.
3. Druk op de toets **▲** of **▼** om "Slaaptimer" te selecteren en druk op de toets **ENTER**.
4. Druk herhaaldelijk op de toets **▲** of **▼** totdat de gewenste tijd wordt weergegeven (Uit, 30, 60, 90, 120, 150, 180). Druk op de toets **ENTER**.
5. Druk op de toets **EXIT** om het menu te verlaten.
  - De TV schakelt automatisch over op stand-by wanneer de timer 0 bereikt.

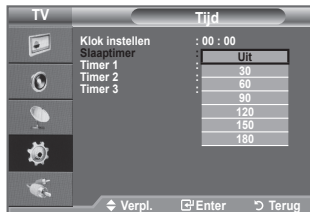

### Eenvoudig in te stellen

1. Druk op de toets **TOOLS** op de afstandsbediening.
2. Druk op de toets **▲** of **▼** om "Slaaptimer" te selecteren.
3. Druk op de toets **◀** of **▶** om de minuten te selecteren.
4. Druk op de toets **EXIT** of **TOOLS** om af te sluiten.

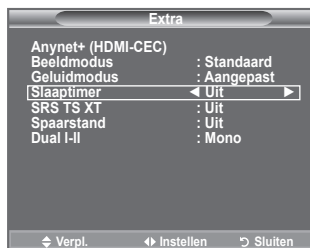

## De televisie automatisch in- en uitschakelen

1. Druk op de toets **MENU** om het menu weer te geven.  
Druk op de toets **▲** of **▼** om "Instellingen" te selecteren en druk op de toets **ENTER**.
2. Druk op de toets **▲** of **▼** om "Tijd" te selecteren en druk op de toets **ENTER**.
3. Druk op de toets **▲** of **▼** om "Timer 1", "Timer 2" of "Timer 3" te selecteren en druk op de toets **ENTER**.  
U kunt drie verschillende timerinstellingen opgeven.  
➤ U moet eerst de klok instellen.



4. Druk op de toets **◀** of **▶** om het volgende, verplichte item te selecteren.  
Druk op de toets **▲** of **▼** om de instelling te wijzigen.
  - ◆ **Inschakeltijd** : Selecteer een uur, minuut en "Aan"/"Uit". (Als u de timer met de gewenste instelling wilt activeren, kiest u "Aan".)
  - ◆ **Uitschakeltijd** : Selecteer een uur, minuut en "Aan"/"Uit". (Als u de timer met de gewenste instelling wilt activeren, kiest u "Aan".)
  - ◆ **Herhalen** : Selecteer "Eenmaal", "Dagelijks", "Ma~Vr", "Ma~Za" of "Za~Zo".
  - ◆ **Volume** : Het gewenste volume bij het inschakelen selecteren.



- U kunt de uren en minuten ook rechtstreeks met de cijfertoesen op de afstandsbediening instellen.
- **Automatisch uitschakelen**  
Als u de timer instelt op "Aan", schakelt de televisie uiteindelijk uit wanneer binnen 3 uur na het automatisch inschakelen van het toestel geen knop wordt ingedrukt. Deze functie is alleen beschikbaar in de timermodus "Aan". Met deze functie wordt oververhitting tegengegaan, wat kan gebeuren als het toestel te lang ingeschakeld blijft staan.

## Uw taal kiezen

**Wanneer u de TV voor het eerst gebruikt, moet u de taal selecteren voor het weergeven van menu's en aanwijzingen.**

1. Druk op de toets **MENU** om het schermmenu weer te geven.  
Druk op de toets **▲** of **▼** om "Instellingen" te selecteren en druk op de toets **ENTER**.
2. Druk op de toets **▲** of **▼** om "Taalkeuze" te selecteren en druk op de toets **ENTER**.
3. Selecteer een bepaalde taal door herhaaldelijk op de toets **▲** of **▼** te drukken. Druk op de toets **ENTER**.
4. Druk op de toets **EXIT** om het menu te verlaten.



## Melodie / Entertainment / Spaarstand

1. Druk op de toets **MENU** om het menu weer te geven.  
Druk op de toets **▲** of **▼** om Instellingen te selecteren en druk op de toets **ENTER**.
2. Selecteer de gewenste optie door op de toets **▲** of **▼** te drukken en druk vervolgens op de toets **ENTER**.
3. Druk op de toets **ENTER** wanneer u tevreden bent met de instelling.
4. Druk op de toets **EXIT** om het menu te verlaten.



### ◆ Melodie: Uit/Laag/Middel/Hoog

U kunt het melodiegeluid van de TV bijstellen.

#### ➤ De melodie wordt niet afgespeeld.

- Wanneer er geen geluid wordt weergegeven, is de toets **MUTE** ingedrukt.
- Wanneer er geen geluid wordt weergegeven, is de toets **⊖** (Volume) ingedrukt.
- Wanneer de tv wordt uitgeschakeld via de slaaptimer.

### ◆ Entertainment: Uit/Sport/Film/Spelcomputer

De modus "Entertainment" stelt u in staat om de optimale weergavekwaliteit voor beeld en geluid te selecteren voor sport, film en spelcomputers.

- **Uit:** de functie "Entertainment" uitschakelen.
  - **Sport:** de optimale beeld- en geluidskwaliteit voor sport. U kunt genieten van natuurgetrouwe kleuren en een dynamisch geluid.
  - **Film:** de optimale beeld- en geluidskwaliteit voor film. U kunt genieten van een levendiger beeld en een geavanceerde geluidsweergave.
  - **Spelcomputer:** de optimale beeld- en geluidskwaliteit voor spelcomputers. Deze modus accelereert de speelsnelheid wanneer er een externe spelcomputer op de tv wordt aangesloten.
- Als u een van de drie Entertainment-modi inschakelt, worden de instellingen vergrendeld en kunnen deze niet worden gewijzigd. Als u de beeld- of geluidmodus wilt aanpassen, moet de modus "Entertainment" worden uitgeschakeld.
- Voor elke ingangsbron worden de "Entertainment"-instellingen opgeslagen.
- Als u een van de drie "Entertainment"-modi instelt op Aan, is de functie "SRS TS XT" niet meer beschikbaar.

 U kunt herhaaldelijk op de toets **E.MODE** op de afstandsbediening drukken om de instellingen voor "Entertainment" te wijzigen.

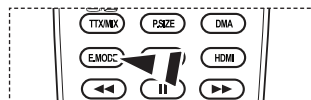



#### ◆ **Spaarstand: Uit/Laag/Middel/Hoog/Auto**

Deze functie past de helderheid van het beeld automatisch aan, afhankelijk van de lichtinval.

- **Uit:** Hiermee schakelt u de functie voor energiebesparing uit.
- **Laag:** Hiermee stelt u de tv in op de modus voor minder energiebesparing.
- **Middel:** Hiermee stelt u de tv in op de modus voor medium energiebesparing.
- **Hoog:** Hiermee stelt u de tv in op de modus voor veel energiebesparing.
- **Auto:** Hiermee wordt automatisch de helderheid van het tv-scherm aangepast in verhouding tot de scènes.

#### **Eenvoudig in te stellen**

1. Druk op de toets **TOOLS** op de afstandsbediening.
  2. Druk op de toets **▲** of **▼** om "Spaarstand" te selecteren.
  3. Druk op de toets **◀** of **▶** om "Uit", "Laag" of "Middel" te selecteren.
  4. Druk op de toets **EXIT** of **TOOLS** om af te sluiten.
- Deze functie is niet beschikbaar in de modi "PC". (40 inch)



## **De bron selecteren**

**U kunt een keuze maken uit externe bronnen die op de ingangen van de TV zijn aangesloten.**

1. Druk op de toets **MENU** om het menu weer te geven.  
Druk op de toets **▲** of **▼** om "Invoer" te selecteren en druk op de toets **ENTER**.
2. Druk nogmaals op de toets **ENTER** om "Bronlijst" te selecteren.  
➤ Beschikbare signaalbronnen: TV, Ext.1, Ext.2, AV, S-Video, Component, PC, HDMI1, HDMI2, HDMI3.  
➤ U kunt alleen de externe apparaten selecteren die op de tv zijn aangesloten.
3. Selecteer het gewenste apparaat door op de toets **▲** of **▼** te drukken.  
Druk op de toets **ENTER**.



-  Druk op de toets **SOURCE** op de afstandsbediening om te schakelen tussen de beschikbare bronnen. De TV-modus kunt u selecteren door op de toets **TV**, de cijfertoetsen (0-9) en de toets **P▲/▼** op de afstandsbediening te drukken.

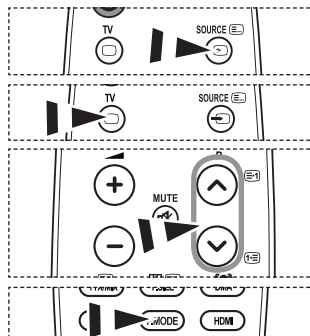

-  U kunt de HDMI-modus ook inschakelen door op de **HDMI**-toets op de afstandsbediening te drukken.

## De namen van de ingangsbron bewerken

Geef het apparaat aangesloten op de ingangen een naam om de selectie van ingangsbron makkelijker te maken.

1. Druk op de toets **MENU** om het menu weer te geven.  
Druk op de toets ▲ of ▼ om "Invoer" te selecteren en druk op de toets **ENTER**.
2. Druk op de toets ▲ of ▼ om "Naam wijzigen" te selecteren en druk op de toets **ENTER**.
3. Druk op de toets ▲ of ▼ om het apparaat te selecteren dat u wilt bewerken. Druk op de toets **ENTER**.
4. Druk op de toets ▲ of ▼ om het gewenste apparaat te selecteren.  
Druk op de toets **ENTER**.
5. Druk op de toets **EXIT** om het menu te verlaten.



## Software configureren (gebaseerd op Windows XP)

Hieronder ziet u de Windows-beeldscherminstellingen voor een standaardcomputer. De vensters op uw computer kunnen enigszins afwijken, afhankelijk van de versie van Windows en de geïnstalleerde videokaart. Ook dan zijn echter in de meeste gevallen dezelfde basisinstallatiegegevens van toepassing. (Neem contact op met de computerfabrikant of Samsung-leverancier als dit niet het geval is.)

1. Klik op "Configuratiescherm" in het menu Start van Windows.
2. Wanneer het Configuratiescherm verschijnt, klikt u op "Beeldscherm" om een dialoogvenster voor het beeldscherm te openen.
3. Wanneer het Configuratiescherm verschijnt, klikt u op "Beeldscherm" om een dialoogvenster voor het beeldscherm te openen.
4. Klik op de tab "Instellingen". De juiste resolutie voor de monitor: Optimum - 1360 X 768. Als het dialoogvenster een optie bevat voor het instellen van de verticale frequentie, is de juiste waarde "60" of "60 Hz". Klik anders op "OK" om het dialoogvenster te sluiten.

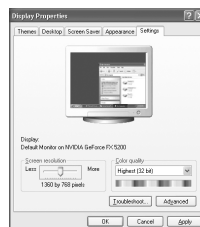

## Weergavestanden

Zowel de beeldpositie als de grootte varieert afhankelijk van het type monitor en de bijbehorende resolutie. De resoluties in de tabel worden aangeraden.

### > D-Sub EIngang

Modus	Resolutie	Horizontaal Frequentie (kHz)	Verticaal Frequentie (Hz)	Pixelklok Frequentie (MHz)	Sync-polariteit (H/V)
IBM	640x350	31,469	70,086	25,175	+/-
	720x400	31,469	70,087	28,322	-/+
VESA	640x480	31,469	59,940	25,175	-/-
	640x480	37,861	72,809	31,500	-/-
	640x480	37,500	75,000	31,500	-/-
	800x600	37,879	60,317	40,000	+/+
	800x600	48,077	72,188	50,000	+/+
	800x600	46,875	75,000	49,500	+/+
	1024x768	48,363	60,004	65,000	-/-
	1024x768	56,476	70,069	75,000	-/-
	1024x768	60,023	75,029	78,750	+/+
	1360 x 768	47,712	60,015	85,500	+/+

### > HDMI/DVI EIngang

Modus	Resolutie	Horizontaal Frequentie (kHz)	Verticaal Frequentie (Hz)	Pixelklok Frequentie (MHz)	Sync-polariteit (H/V)
VESA	640x480	31,469	59,940	25,175	-/-
	800x600	37,879	60,317	40,000	+/+
	1024x768	48,363	60,004	65,000	-/-
	1360 x 768	47,712	60,015	85,500	+/+

- Bij gebruik van de HDMI/DVI-kabelverbinding, moet u de HDMI IN 2-aansluiting gebruiken.
- De interlacemodus wordt niet ondersteund.
- De TV werkt mogelijk niet normaal als een afwijkend videoformaat wordt geselecteerd.
- De Separate- en Composite-modus worden ondersteund. SOG wordt niet ondersteund.

## De tv instellen voor uw pc

➤ Druk op de toets **SOURCE** om de pc-modus te selecteren.

1. Druk op de toets **MENU** om het menu weer te geven.  
Druk op de toets **ENTER** om "Beeld" te selecteren.
2. Selecteer de gewenste optie door op de toets **▲** of **▼** te drukken en druk vervolgens op de toets **ENTER**.
3. Druk op de toets **ENTER** wanneer u tevreden bent met de instelling.
4. Druk op de toets **EXIT** om het menu te verlaten.

### ◆ Autom. afstellen

Via automatisch instellen> wordt het pc-scherm van de tv automatisch aangepast op het binnenkomende pc-videosignaal. De waarden voor fijnheid, grofheid en positie worden automatisch aangepast.

#### Eenvoudig in te stellen

1. Druk op de toets **TOOLS** op de afstandsbediening.
2. Druk op de toets **▲** of **▼** om "Autom. afstellen" te selecteren en druk op de toets **ENTER**.

### ◆ Scherm:

#### Grof/Fijn

U past de beeldkwaliteit aan om beeldruis te verwijderen of te verminderen. Als de ruis niet verdwijnt door het kanaal nauwkeurig af te stemmen, stel dan de frequentie zo goed mogelijk in "Grof" en voer opnieuw een nauwkeurige instelling uit. Stel het beeld opnieuw in het midden van het scherm in nadat de ruis is verminderd.

Druk op **▲** of **▼** om "Grof" of "Fijn" te selecteren en druk vervolgens op de toets **ENTER**.

Druk op **◀** of **▶** om de kwaliteit van het scherm aan te passen.

Druk op de toets **ENTER**.

#### Positie

Pas de positie van het pc-scherm aan als deze niet gelijk is aan het tv-scherm.

Druk op de toets **▲** of **▼** om de verticale positie aan te passen.

Druk op **◀** of **▶** om de horizontale positie aan te passen

Druk op de toets **ENTER**.

#### Beeld resetten

U kunt alle beeldinstellingen vervangen door de standaard fabrieksinstellingen.

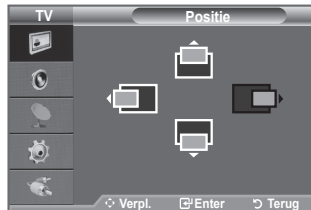
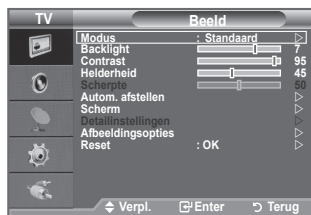

## Wat is Anynet+?

Anynet+ is een AV-netwerksysteem waarmee u dankzij een gebruiksvriendelijke AV-interface alle aangesloten apparaten kunt bedienen via het Anynet+-menu wanneer Samsung Electronics AV-apparaten zijn aangesloten.

## Anynet+-apparaten aansluiten

Het Anynet+-systeem ondersteunt alleen AV-apparaten die ondersteuning bieden voor Anynet+. Controleer of het AV-apparaat dat u wilt aansluiten op de TV, een Anynet+-markering bevat.

### Direct aansluiten op de TV

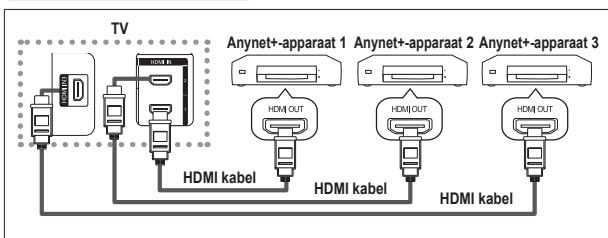

Verbind de HDMI-kabel met de aansluiting [HDMI 1], [HDMI 2] of [HDMI 3] op de TV en met de aansluiting HDMI OUT van het betreffende Anynet+-apparaat.

### Een thuisbioscoop aansluiten

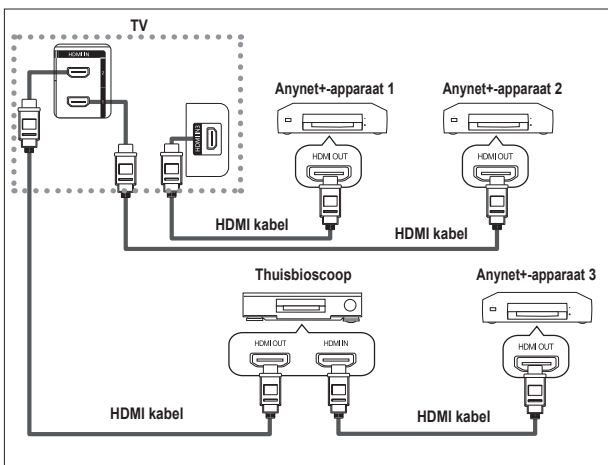

1. Verbind de HDMI-kabel met de aansluiting [HDMI 1], [HDMI 2] of [HDMI 3] op de TV en met de aansluiting HDMI OUT van het betreffende Anynet+-apparaat.
2. Verbind de HDMI-kabel op de aansluiting HDMI IN van de thuisbioscoop en de uitgang HDMI OUT van het betreffende Anynet+-apparaat.

- Sluit slechts één ontvanger aan.
- U kunt een Anynet+-apparaat aansluiten met een HDMI-kabel. Sommige HDMI-kabels ondersteunen mogelijk geen Anynet+-functies.
- Anynet+ werkt wanneer het AV-apparaat dat Anynet+ ondersteunt, op stand-by staat of is ingeschakeld.
- Anynet+ ondersteunt in totaal acht AV-apparaten.

# Anynet+ instellen

De volgende instellingen zijn voor het gebruik van Anynet+-functies.

## De functie Anynet+ gebruiken

1. Druk op de toets **TOOLS**. Druk vervolgens op de toets **ENTER** om "Anynet+ (HDMI-CEC)" te selecteren. Druk op de toets **▲** of **▼** om "Instellingen" te selecteren en druk vervolgens op de toets **ENTER**.
2. Druk op de toets **ENTER** om "Anynet+ (HDMI-CEC)" te selecteren en druk op de toets **ENTER**.
3. Druk op de toets **▲** of **▼** om "Aan" te selecteren en druk op de toets **ENTER**.
  - De functie "Anynet+ (HDMI-CEC)" wordt ingeschakeld.
  - Als u "Uit" selecteert, wordt "Anynet+ (HDMI-CEC)" uitgeschakeld.
  - Wanneer de functie "Anynet+ (HDMI-CEC)" is uitgeschakeld, worden alle bewerkingen in verband met Anynet+ uitgeschakeld.

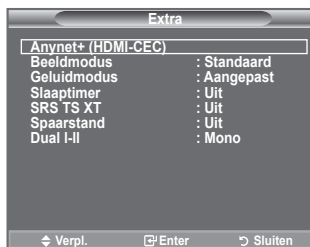

## Een Anynet+-apparaat automatisch uitschakelen wanneer de TV wordt uitgeschakeld

1. Druk op de toets **▲** of **▼** om "Automatisch uitsch." te selecteren en druk op de toets **ENTER**.
  2. Druk op de toets **▲** of **▼** om "Ja" te selecteren en druk op de toets **ENTER**.
    - De functie Automatisch uitschakelen wordt ingeschakeld.
    - Als u "Nee" selecteert, wordt de functie Automatisch uitschakelen geannuleerd.
- Druk op de toets **EXIT** om het menu te verlaten.
- U moet de instelling Apparaat selecteren op de afstandsbediening van de TV instellen op TV als u de functie Anynet+ wilt gebruiken.
  - Als u "Automatisch uitsch." instelt op "Nee", worden aangesloten externe apparaten ook uitgeschakeld wanneer de TV wordt uitgeschakeld. Als het apparaat echter opneemt, kan het niet worden uitgeschakeld.



## Zoeken naar en schakelen tussen Anynet+-apparaten

1. Druk op de toets **TOOLS**.  
Druk vervolgens op de toets **ENTER** om "Anynet+ (HDMI-CEC)" te selecteren.
2. Druk op de toets **▲** of **▼** om "Apparaat selecteren" te selecteren en druk op de toets **ENTER**.
3. Druk op de toets **▲** of **▼** om een bepaald apparaat te selecteren en druk op de toets **ENTER**.  
Het geselecteerde apparaat wordt ingeschakeld.
4. Als u geen geschikt apparaat kunt vinden, drukt u op de toets **▲** of **▼** om "Instellingen" te selecteren en drukt u op de toets **ENTER**.
5. Druk op de toets **▲** of **▼** om "Zoeken naar verbonden apparaten" te selecteren en druk op de toets **ENTER**.  
Het bericht "Anynet+ verbinding configureren" wordt weergegeven.  
Wanneer het zoeken naar apparaten is voltooid, worden de aangesloten apparaten weergegeven in het menu Anynet+.
  - Het kan twee minuten voordat u naar de geselecteerde apparaten hebt geschakeld. U kunt de bewerking in de tussentijd niet annuleren.
  - De benodigde tijd voor het zoeken naar apparaten wordt bepaald door het aantal aangesloten apparaten.
  - Wanneer de zoekopdracht is voltooid, wordt niet het aantal gedetecteerde apparaten weergegeven.
  - Hoewel automatisch wordt gezocht naar apparaten wanneer u de TV inschakelt met de toets **POWER**, worden apparaten die zijn aangesloten wanneer de TV is ingeschakeld of in een specifiek omstandigheid niet weergegeven in de lijst met apparaten. Selecteer daarom "Zoeken naar verbonden apparaten" om te zoeken naar apparaten.
  - Als u een externe invoermodus hebt geselecteerd door op de toets **SOURCE** te drukken, kunt u de functie Anynet+ niet gebruiken. Schakel naar een Anynet+-apparaat met de toets **TOOLS**.

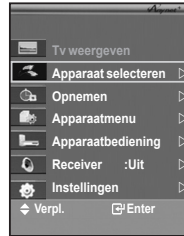



## Menu Anynet+

Het menu Anynet+ verandert overeenkomstig het type en de status van de Anynet+-apparaten die op de TV zijn aangesloten.

Menu Anynet+	Beschrijving
<b>Tv weergeven</b>	Hiermee schakelt u van Anynet+ naar de TV-uitzendingmodus.
<b>Apparaat selecteren</b>	De TV maakt verbinding met het betreffende apparaat.
<b>Opnemen</b>	Starten van opname. (Dit menu werkt alleen bij een apparaat dat opnemen ondersteunt.)
<b>Apparaatmenu</b>	Hiermee geeft u het menu van het aangesloten apparaat weer. Als bijvoorbeeld een dvd-recorder is aangesloten, wordt het titelmenu van de dvd-recorder weergegeven.
<b>Apparaatbediening</b>	Hiermee geeft u het menu met de afspeelfuncties voor het aangesloten apparaat weer. Wanneer bijvoorbeeld een dvd-recorder is aangesloten, wordt het menu met de afspeelfuncties voor de dvd-recorder weergegeven.
<b>Receiver</b>	Geluid wordt uitgevoerd via de ontvanger.
<b>Instellingen</b>	U kunt de omgeving voor gebruik van Anynet+ instellen.

## Beschikbare toetsen op afstandsbediening van TV in Anynet+-modus

Apparaattype	Bedieningsstatus	Beschikbare toetsen
<b>Anynet+-apparaat</b>	Nadat u naar het apparaat bent geschakeld, wanneer het menu van het betreffende apparaat wordt weergegeven op het scherm.	Numerieke toetsen ▲/▼/◀/▶/ENTER Gekleurde toetsen EXIT
	Nadat u naar het apparaat bent geschakeld, terwijl u een bestand afspeelt	◀◀ (terugspoelen) ▶▶ (vooruitspoelen) ■ (stoppen)/▶ (afspelen)/ ⏸ (pauze)
<b>Apparaat met ingebouwde tuner</b>	Nadat u naar het apparaat bent geschakeld, wanneer u TV kijkt	P ▲/▼
<b>Audioapparaat</b>	Wanneer ontvanger is ingeschakeld	▲ (+)/▼ (-) MUTE

- De functie Anynet+ werkt alleen wanneer de afstandsbediening is ingesteld op TV.
- De knop  functioneert alleen wanneer opname mogelijk is.
- U kunt Anynet+-apparaten niet bedienen met de toetsen op de tv. U kunt Anynet+-apparaten alleen bedienen met de afstandsbediening van de TV.
- De afstandsbediening van de TV werkt mogelijk niet in bepaalde omstandigheden. Selecteer in dat geval opnieuw het Anynet+-apparaat.
- De Anynet+-functies werken niet voor de producten van andere fabrikanten.
- In de modus Anynet+ werken de gekleurde toetsen mogelijk niet goed.
- De bediening van ,  kan verschillen, afhankelijk van het apparaat.



## Opnemen

### U kunt een TV-programma opnemen met een recorder.



Druk op de toets .

De opname wordt gestart. (Alleen wanneer u een opnameapparaat hebt aangesloten dat ondersteuning biedt voor Anynet+).

- Het huidige TV-programma wordt opgenomen in de status TV kijken. Als u video vanaf een ander apparaat bekijkt, wordt de video van het apparaat opgenomen.
- U kunt ook de bronsignalen opnemen door "Opnemen" te selecteren nadat u op de knop **TOOLS** hebt gedrukt.
- Controleer voor u begint met opnemen of de antenne correct is aangesloten op het apparaat voor opname. Om deze verbinding te controleren, raadpleegt u de gebruikershandleiding.

## Luisteren via een ontvanger

### U kunt geluid beluisteren via een ontvanger in plaats van de luidsprekers van de TV.

- 1 Druk op de toets **TOOLS**. Druk vervolgens op de toets **ENTER**  om "Anynet+ (HDMI-CEC)" te selecteren. Druk op de toets **▲** of **▼** om "Receiver" te selecteren en druk vervolgens op de toets **ENTER** .
- 2 Druk op de toets **◀** of **▶** om "Aan" te selecteren en druk op de toets **ENTER** .

U kunt nu het geluid via de ontvanger beluisteren.

- 3 Druk op de toets **EXIT** om het menu te verlaten.

- Wanneer de ontvanger is ingeschakeld, kunt u het TV-geluid beluisteren via de ontvanger met twee kanalen.
- Als de ontvanger alleen is bedoeld voor een thuisbioscoop (die alleen audio ondersteunt), wordt de ontvanger mogelijk niet weergegeven in de lijst met apparaten.
- Als inhoud auteursrechtelijk is beschermd, kunt u geluid mogelijk niet goed beluisteren via de ontvanger.
- Als de stroomvoorziening naar de tv wordt onderbroken (bijvoorbeeld doordat het netsnoer wordt losgekoppeld of door een stroomstoring) en de "Receiver" is ingesteld op "Aan", is het mogelijk dat de functie "TV-luidspreker" wordt ingesteld op "Uit" wanneer de tv weer wordt ingeschakeld. (zie pagina 23)



## Controleer het volgende voordat u om service verzoekt

Symptoom	Oplossing
Anynet+ werkt niet.	<ul style="list-style-type: none"> <li>■ Controleer of het apparaat een Anynet+-apparaat is. Het Anynet+-systeem ondersteunt alleen Anynet+-apparaten.</li> <li>■ Sluit slechts één ontvanger aan.</li> <li>■ Controleer of het netsnoer van het Anynet+-apparaat juist is aangesloten.</li> <li>■ Controleer de video-/audio-/HDMI kabel van het Anynet+-apparaat.</li> <li>■ Controleer of Anynet+ (HDMI-CEC) is ingeschakeld in het instellingenmenu van Anynet+.</li> <li>■ Controleer of de afstandsbediening van de TV in de TV-stand staat.</li> <li>■ Controleer of het de exclusieve afstandsbediening van Anynet+ is.</li> <li>■ In bepaalde toestanden werkt Anynet+ niet. (Kanalen zoeken, Plug &amp; Play, enzovoort.)</li> <li>■ Wanneer u de HDMI kabel aansluit of verwijdt, moet u opnieuw naar apparaten zoeken of uw televisie opnieuw inschakelen.</li> <li>■ Controleer of de functie Anynet+ van het Anynet+-apparaat is geactiveerd.</li> </ul>
Ik wil Anynet+ starten.	<ul style="list-style-type: none"> <li>■ Controleer of het Anynet+-apparaat op de juiste manier is aangesloten op de TV en controleer of Anynet+ (HDMI-CEC) is ingeschakeld in het menu Setup (Instellingen) van Anynet+.</li> <li>■ Druk op de toets <b>TV</b> op de afstandsbediening van de TV om naar de TV te schakelen. Druk op de toets <b>TOOLS</b> om het menu Anynet+ te openen en het gewenste menu te selecteren.</li> </ul>
Ik wil Anynet+ sluiten.	<ul style="list-style-type: none"> <li>■ Selecteer <b>Tv weergeven</b> in het menu Anynet+.</li> <li>■ Druk op de toets <b>SOURCE</b> op de afstandsbediening van de TV en selecteer een ander apparaat dan een Anynet+-apparaat.</li> <li>■ Druk op bijvoorbeeld <b>P</b> (☺/☹), <b>CH LIST</b>, <b>PRE-CH</b> om naar de TV-modus te gaan. (De kanaaltoets werkt alleen wanneer er geen Anynet+-apparaat met een ingebouwde tuner is aangesloten.)</li> </ul>
Het bericht <b>Verbinden met Anynet+-apparaat... verschijnt op het scherm.</b>	<ul style="list-style-type: none"> <li>■ U kunt de afstandsbediening niet gebruiken wanneer u Anynet+ configureert of naar een weergavemodus schakelt.</li> <li>■ Gebruik de afstandsbediening wanneer u Anynet+ hebt ingesteld of naar een weergavemodus hebt geschakeld.</li> </ul>
Het Anynet+-apparaat speelt niets af.	U kunt de functie Afspelen niet gebruiken wanneer Plug & Play is geactiveerd.
Het aangesloten apparaat wordt niet weergegeven.	<ul style="list-style-type: none"> <li>■ Controleer of het apparaat ondersteuning biedt voor Anynet+-functies.</li> <li>■ Controleer of de HDMI kabel op de juiste manier is aangesloten.</li> <li>■ Controleer of Anynet+ (HDMI-CEC) op Aan staat in het instellingenmenu van Anynet+.</li> <li>■ Zoek opnieuw naar Anynet+-apparaten.</li> <li>■ U kunt een Anynet+-apparaat alleen aansluiten met een HDMI kabel. Sommige HDMI-kabels ondersteunen mogelijk geen Anynet+-functies.</li> <li>■ Als het wordt afgesloten door een bijzondere situatie, bijvoorbeeld wanneer de HDMI-kabel of netsnoer wordt losgekoppeld, of wanneer er een stroomstoring optreedt, herhaalt u de apparaatscan.</li> </ul>
Het televisieprogramma kan niet worden opgenomen.	Controleer of de antenneaansluiting op het apparaat voor opname correct is aangesloten.

## Teletekstfunctie

De meeste televisiekanaalen bieden tekstinformatiediensten via teletekst. Op de indexpagina van de teletekstdienst vindt u informatie over het gebruik van de dienst. Ook kunt u naar wens verschillende opties selecteren met de knoppen op de afstandsbediening.

➤ Voor een juiste weergave van teletekstinformatie is een stabiele kanaalontvangst vereist. Anders kan bepaalde informatie ontbreken of worden bepaalde pagina's niet weergegeven.

**1** **(Sluiten)**

Teletekstmodus verlaten.

**2** **(index)**

Druk op deze toets voor weergave van de indexpagina (inhoudpagina) tijdens het gebruik van teletekst.

**3** **(opslaan)**

Druk op deze toets om teletekstpagina's op te slaan.

**4** **(formaat)**

Druk op deze toets om de tekst in de bovenste helft van het scherm op dubbel formaat weer te geven. Druk nogmaals op deze toets om de tekst in de onderste helft van het scherm op dubbel formaat weer te geven. Druk nogmaals op deze knop om terug te keren naar de normale weergave.

**5** **(tonen)**

Druk op deze toets om verborgen tekst weer te geven (zoals antwoorden op quizvragen). Druk nogmaals op deze toets om terug te keren naar de normale weergave.

**6** **(teletekst aan/mix)**

Druk op deze toets om teletekst te activeren nadat u het kanaal hebt geselecteerd dat de teletekstdienst aanbiedt. Druk tweemaal op deze knop om het huidige televisiebeeld over de teletekstpagina heen weer te geven.

**7** **(modus)**

Druk op deze toets om de teletekstmodus (LIST/FLOF) te selecteren. Als u in de LIST-modus op deze knop drukt, schakelt u over naar de modus Opslaan in lijst. In deze modus kunt u met behulp van de knop (opslaan) teletekstpagina's in een lijst opslaan.

**8** **(subpagina)**

Druk op deze toets om de beschikbare subpagina's weer te geven.

**9** **(volgende pagina)**

Druk op deze toets om de volgende teletekstpagina weer te geven.

**10** **(vorige pagina)**

Druk op deze toets om de vorige teletekstpagina weer te geven.

**11** **(vastzetten)**

Druk op deze toets als u de weergave wilt vasthouden van een pagina die is gekoppeld aan meerdere subpagina's die elkaar automatisch opvolgen. Om verder te gaan drukt u nogmaals op deze knop.

**12** **(annuleren)**

Hiermee bekijkt u de uitzending wanneer u een pagina zoekt.

**13** **Gekleurde toetsen (rood/groen/geel/blauw)**

Als een zendstation gebruikmaakt van het FASTEXT-systeem, worden de verschillende onderwerpen op een teletekstpagina van een kleurcodering voorzien, die u kunt selecteren met behulp van de gekleurde toetsen. Druk op de gewenste knop. De pagina wordt weergegeven met aanvullende kleurcodegegevens, die op dezelfde wijze kunnen worden geselecteerd. Om de vorige of volgende pagina weer te geven drukt u op de knop met de overeenkomstige kleur.

➤ U kunt teletekstpagina's veranderen met de cijferknoppen op de afstandsbediening.

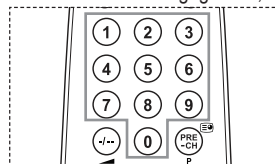
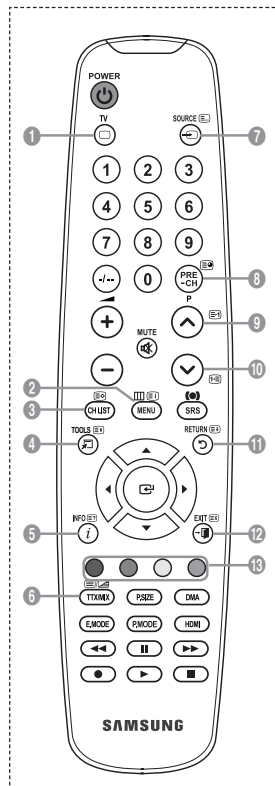

**De teletekstpagina's zijn in zes categorieën verdeeld:**

Onderdeel	Inhoud
A	Geselecteerd paginanummer.
B	Aanduiding zendstation.
C	Huidig paginanummer of zoekindicaties.
D	Datum en tijd.
E	Tekst.
F	Statusinformatie. FASTEXT-informatie.

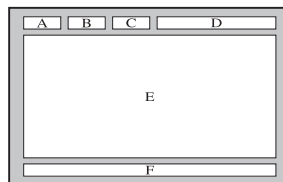

- Teletekst informatie is vaak verdeeld over verschillende pagina's die achtereenvolgens worden weergegeven. U kunt rechtstreeks naar deze pagina's gaan door:
  - ◆ Het paginanummer in te voeren
  - ◆ Een titel in een lijst te selecteren
  - ◆ Een gekleurde kop te selecteren (FASTEXT-systeem)
- Druk op de toets **TV** om de teletekstmodus te verlaten.

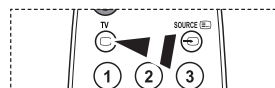

## Aanpassen van muurbevestiging (los verkrijgbaar) (afhankelijk van het model)

Wanneer de automatische wandsteun is geïnstalleerd, kan de positie van uw tv eenvoudig worden bijgesteld.

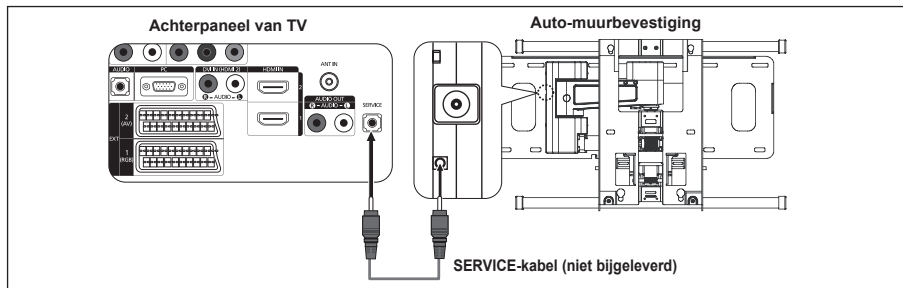

### Het menu openen

1. Druk op **▲**, **▼**, **◀** of **▶** op uw afstandsbediening.
  - Het scherm **Wandsteun** wordt weergegeven.
  - Wanneer het scherm voor aanpassen van de wandsteun niet wordt weergegeven door op een van de richtingtoetsen te drukken, gaat u via het menu naar het scherm.
    - Druk op de toets **MENU** om het menu weer te geven. Druk op de toets **▲** of **▼** om "Instellingen" te selecteren en druk vervolgens op de toets **ENTER**.
    - Druk op de toets **▲** of **▼** om select "Aanpassen van muurbevestiging" te selecteren en druk vervolgens op de toets **ENTER**.



### De positie opslaan

2. Stel de gewenste positie in met de toetsen **▲**, **▼**, **◀**, **▶**.
  - Als u op een pijltoets drukt wanneer er geen menu op het scherm wordt weergegeven, verschijnt het aanpassingsscherm.
  - Druk op de toets **INFO** om de steun in de neutrale positie te zetten. Druk op **◀** of **▶** om "Ja" te selecteren en druk vervolgens op **ENTER**.  
De positie wordt teruggezet op de standaard instelling.
3. Druk op de blauwe toets.  
Druk op **▲** en **▼** om een positiegeheugen te selecteren om Positie 1, Positie 2 of Positie 3 te gebruiken om de huidige instelling op te slaan.
  - Indien u de huidige positie niet wilt opslaan, drukt op **RETURN**.
  - Wanneer u positiegeheugen selecteert, kunt u de kleurentoetsen niet gebruiken.
4. Druk op de toets **ENTER** om de positie op te slaan.
  - Wanneer Positie1 wordt geselecteerd, verschijnt het bericht "Huidige positie opgeslagen als Positie 1".
5. Druk op de toets **ENTER**.
  - De opgeslagen positie verschijnt aan de linkerkant van het schermmenu.

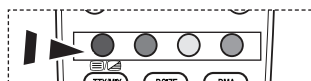

## Een opgeslagen positie gebruiken

1. Voltooi stap 1 van "Het menu openen".
2. Door op een kleur te drukken (rood, groen of geel), beweegt de automatische wandsteun naar de opgeslagen positie.
  - U kunt de wandsteun naar een van de drie vooraf ingestelde posities bewegen door op de rode (Positie 1), groene (Positie 2) of gele (Positie 3) knop te drukken.
  - Het positiemenu verschijnt wanneer u de positie aanpast nadat u naar een vooraf ingestelde positie bent gegaan.



- Kijk voor installatie-instructies in de Installatiehandleiding die bij de wandsteun geleverd is.
- Raadpleeg een gespecialiseerd installatiebedrijf voor installatie en verplaatsing van de wandsteun.
- De installatiehandleiding moet worden gebruikt bij het bevestigen van de wandsteun aan de muur. Wanneer de steun aan andere bouwmaterialen bevestigd moet worden, dient u contact op te nemen met de dichtstbijzijnde leverancier.
- De automatische wandsteun werkt niet wanneer Anynet+ is ingeschakeld.
- De modellen van 37 en 40 inch zijn niet compatibel met de oude elektrische wandsteun (model WMN5090A\*).

## **Diefstal voorkomen met het Kensington-slot (afhankelijk van het model)**

Het Kensington-slot is een vergrendeling waarmee u het systeem fysiek kunt vastzetten voor gebruik in het openbaar. **Afhankelijk van de fabrikant, kan het uiterlijk en de vergrendelmethode enigszins afwijken van de afbeelding. Raadpleeg de handleiding bij het Kensington-slot voor correct gebruik. De vergrendeling moet apart worden aangeschaft.**

1. Plaats het vergrendelingsapparaat in het Kensington-slot op de LCD-tv (afbeelding 1) en draai deze in de vergrendelingsrichting (afbeelding 2).
  2. Verbind de kabel van het Kensington-slot.
  3. Maak het Kensington-slot vast aan een bureau of een ander zwaar voorwerp dat niet kan worden verplaatst.
- De plaats van het Kensington-slot kan variëren afhankelijk van het model.

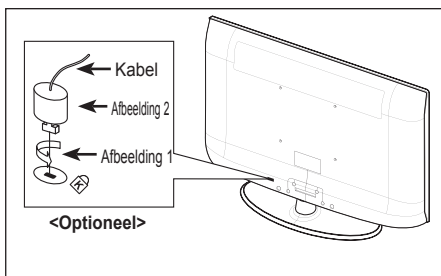

## Problemen oplossen: voordat u de technische dienst inschakelt

Geen geluid of beeld.	<ul style="list-style-type: none"> <li>Controleer of het netsnoer op een wandstopcontact is aangesloten.</li> <li>Controleer of u de toets <b>⏻</b> op uw tv heb ingedrukt.</li> <li>Controleer de instellingen voor het contrast en de helderheid van het beeld.</li> <li>Controleer het geluidsvolume.</li> </ul>
Normaal beeld maar geen geluid.	<ul style="list-style-type: none"> <li>Controleer het geluidsvolume.</li> <li>Controleer of de toets <b>MUTE</b> op de afstandsbediening is ingedrukt.</li> <li>Controleer of "TV-luidspreker" is ingeschakeld.</li> </ul>
Het scherm is zwart en het aan/uit-lampje knippert gestaag.	<ul style="list-style-type: none"> <li>Controleer of uw computer aanstaat en of de signaalkabel in orde is.</li> <li>Het energiebeheersysteem van de TV is actief.</li> <li>Beweeg de muis van de computer of druk op een willekeurige toets op het toetsenbord.</li> </ul>
Geen beeld of zwart-witbeeld.	<ul style="list-style-type: none"> <li>Pas de kleurinstellingen aan.</li> <li>Controleer of het geselecteerde uitzendsysteem correct is.</li> </ul>
Geluid en beeld met storing.	<ul style="list-style-type: none"> <li>Probeer erachter te komen welk elektrisch apparaat de TV stoort en plaats het apparaat uit de buurt van de TV.</li> <li>Sluit de televisie op een ander stopcontact aan.</li> </ul>
Vaag beeld of sneeuw, vervormd geluid.	<ul style="list-style-type: none"> <li>Controleer de richting, plaats en aansluitingen van de antenne. Deze storing treedt vaak op bij het gebruik van een binnenantenne.</li> </ul>
Afstandsbediening werkt niet goed.	<ul style="list-style-type: none"> <li>Vervang de batterijen van de afstandsbediening.</li> <li>Reinig de bovenste rand van de afstandsbediening (transmissievenster).</li> <li>Controleer de batterijcontacten.</li> </ul>
Het bericht volgende bericht wordt weergegeven: 'Signaalkabel controleren.'	<ul style="list-style-type: none"> <li>Controleer of de signaalkabel goed op de pc of videobron is aangesloten.</li> <li>Controleer of de pc of videobron is ingeschakeld.</li> </ul>
In de pc-modus wordt het volgende bericht weergegeven: 'Niet ondersteund.'	<ul style="list-style-type: none"> <li>Controleer de maximale resolutie en frequentie van de videoadapter.</li> <li>Vergelijk deze waarden met de gegevens in de weergavemodi.</li> </ul>
Het beschadigde beeld wordt weergegeven in de hoek van het scherm.	Als "Alleen scannen" is geselecteerd in een aantal externe apparaten, wordt het beschadigde beeld mogelijk weergegeven in de hoek van het scherm. Dit wordt veroorzaakt door de externe apparaten en niet door de TV.
De melding 'Alle instellingen terugzetten naar de standaardwaarden' verschijnt.	Dit verschijnt als u de toets <b>EXIT</b> enige tijd ingedrukt houdt. De instellingen van het product worden teruggezet naar de fabrieksinstellingen.

Het TFT LCD-paneel gebruikt een paneel met subpixels (3 133 440) die alleen kunnen worden weergegeven dankzij geavanceerde technologie.  
Het scherm kan echter enkele heldere of donkere pixels bevatten. Deze pixels zijn niet van invloed op de prestaties van het product.

## Technische specificaties en milieu

Modelnaam	LE26A450	LE32A450
<b>Schermaformaat (diagonaal)</b>	26 inch	32 inch
<b>Pc-resolutie</b>	1360 X 768 @ 60 Hz	1360 X 768 @ 60 Hz
<b>Geluid</b>		
Uitgang	5W x 2	10W x 2
<b>Afmetingen (b x d x h)</b>		
Behuizing	670 X 75 X 446 mm	800 X 79 X 522 mm
Met voet	670 X 216 X 500 mm	800 X 252 X 577 mm
<b>Gewicht</b>		
Met voet	10 kg	13 kg
<b>Omgevingsvereisten</b>		
Gebruikstemperatuur	10 tot 40°C (50 tot 104°F)	10 tot 40°C (50 tot 104°F)
Gebruiksvochtigheid	10 tot 80%, niet-condenserend	10 tot 80%, niet-condenserend
Opslagtemperatuur	-20 tot 45 °C (-4 tot 113°F)	-20 tot 45 °C (-4 tot 113°F)
Opslagvochtigheid	5 tot 95%, niet-condenserend	5 tot 95%, niet-condenserend
<b>Draaivoet (links/rechts)</b>	0°	-20° ~ 20°

Modelnaam	LE37A450	LE40A450
<b>Schermaformaat (diagonaal)</b>	37 inch	40 inch
<b>Pc-resolutie</b>	1360 X 768 @ 60 Hz	1360 X 768 @ 60 Hz
<b>Geluid</b>		
Uitgang	10W x 2	10W x 2
<b>Afmetingen (b x d x h)</b>		
Behuizing	916 X 82 X 598 mm	990 X 82 X 636 mm
Met voet	916 X 300 X 658 mm	990 X 300 X 694 mm
<b>Gewicht</b>		
Met voet	18 kg	21 kg
<b>Omgevingsvereisten</b>		
Gebruikstemperatuur	10 tot 40°C (50 tot 104°F)	
Gebruiksvochtigheid	10 tot 80%, niet-condenserend	
Opslagtemperatuur	-20 tot 45 °C (-4 tot 113°F)	
Opslagvochtigheid	5 tot 95%, niet-condenserend	
<b>Draaivoet (links/rechts)</b>	-20° ~ 20°	



Modelnaam	LE26A451	LE32A451, LE32A454
Schermaformaat (diagonaal)	26 inch	32 inch
Pc-resolutie	1360 X 768 @ 60 Hz	1360 X 768 @ 60 Hz
Geluid Uitgang	5W x 2	10W x 2
Afmetingen (b x d x h) Behuizing Met voet	670 X 75 X 451 mm 670 X 216 X 500 mm	800 X 79 X 525 mm 800 X 252 X 577 mm
Gewicht Met voet	10 kg	13 kg
Omgevingsvereisten Gebruikstemperatuur Gebruiksvochtigheid Opslagtemperatuur Opslagvochtigheid	10 tot 40°C (50 tot 104°F) 10 tot 80%, niet-condenserend -20 tot 45 °C (-4 tot 113°F) 5 tot 95%, niet-condenserend	10 tot 40°C (50 tot 104°F) 10 tot 80%, niet-condenserend -20 tot 45 °C (-4 tot 113°F) 5 tot 95%, niet-condenserend
Draaihoek (links/rechts)	0°	-20° ~ 20°

Modelnaam	LE37A451	LE40A451, LE40A454
Schermaformaat (diagonaal)	37 inch	40 inch
Pc-resolutie	1360 X 768 @ 60 Hz	1360 X 768 @ 60 Hz
Geluid Uitgang	10W x 2	10W x 2
Afmetingen (b x d x h) Behuizing Met voet	916 X 82 X 601 mm 916 X 300 X 658 mm	990 X 82 X 641 mm 990 X 300 X 694 mm
Gewicht Met voet	18 kg	21 kg
Omgevingsvereisten Gebruikstemperatuur Gebruiksvochtigheid Opslagtemperatuur Opslagvochtigheid	10 tot 40°C (50 tot 104°F) 10 tot 80%, niet-condenserend -20 tot 45 °C (-4 tot 113°F) 5 tot 95%, niet-condenserend	
Draaihoek (links/rechts)	-20° ~ 20°	

- Vormgeving en specificaties kunnen zonder kennisgeving worden gewijzigd.
- Dit is een digitaal apparaat van klasse B.
- Zie het etiket op het product voor informatie over de stroomvoorziening en het energieverbruik.

### Contatta SAMSUNG WORLDWIDE

Se avete commenti o domande sui prodotti Samsung, contattate il Servizio Clienti Samsung. (Vedere retro di copertina per maggiori informazioni.)

### Precauzioni da adottare quando si visualizza un'immagine fissa

Un'immagine fissa può causare danni permanenti allo schermo TV.

- Non visualizzare un'immagine fissa sul pannello LCD per oltre 2 ore poiché può causare la ritenzione dell'immagine sullo schermo.

Il fenomeno di ritenzione dell'immagine è anche noto come "bruciatura dello schermo".

Per evitare il fenomeno di ritenzione dell'immagine, ridurre il grado di luminosità e di contrasto dello schermo quando si visualizza un'immagine fissa.

-  Su un TV LCD, l'uso del formato 4:3 per un periodo prolungato può lasciare traccia dei bordi sulla parte sinistra, destra e centrale del video a causa delle differenti emissioni luminose dello schermo.

La riproduzione di un DVD o l'uso di una console per videogiochi può causare effetti analoghi sullo schermo. Questo tipo di danni non è coperto dalla Garanzia.

- La visualizzazione prolungata di immagini fisse da videogiochi e PC può causare la visualizzazione di immagini residue parziali.  
Per evitare questo problema, ridurre la 'luminosità' e il 'contrasto' mentre si visualizzano immagini fisse.

# Contenuto

## COLLEGAMENTO E PREPARAZIONE DEL TELEVISORE

◆ Elenco dei componenti .....	2
◆ Installazione del supporto .....	2
◆ Installazione del Kit di montaggio a parete .....	2
◆ Pannello di controllo .....	3
◆ Pannello dei collegamenti .....	4
◆ Telecomando .....	7
◆ Installazione delle batterie nel telecomando .....	8
◆ Accensione e spegnimento .....	8
◆ Attivazione della modalità Standby del televisore .....	8
◆ Visualizzazione dei menu .....	9
◆ Uso del tasto TOOLS .....	9
◆ Plug & Play .....	10

## IMPOSTAZIONE DEI CANALI

◆ Memorizzazione automatica dei canali .....	11
◆ Memorizzazione manuale dei canali .....	12
◆ Aggiunta / Blocco di canali .....	13
◆ Ordinamento dei canali memorizzati .....	14
◆ Assegnazione di nomi ai canali .....	14
◆ Sintonia fine dei canali .....	15

## IMPOSTAZIONE DELL'IMMAGINE

◆ Modifica dello standard dell'immagine .....	16
◆ Regolazione dell'immagine personalizzata .....	17
◆ Configurazione delle impostazioni dettagliate dell'immagine .....	17
◆ Ripristino delle impostazioni predefinite dell'immagine .....	18
◆ Configurazione di Opzioni immagine .....	19
◆ Visualizzazione in modalità PIP (Picture in Picture) .....	21

## IMPOSTAZIONE DELL'AUDIO

◆ Funzioni audio .....	22
◆ Selezione della modalità audio .....	23
◆ Collegamento delle cuffie (venduti separatamente) .....	23

## IMPOSTAZIONE DELL'ORA

◆ Impostazione e visualizzazione dell'ora corrente .....	24
◆ Impostazione del timer di spegnimento .....	24
◆ Accensione e spegnimento automatico del televisore .....	25

Questo apparecchio è fabbricato in conformità al D.M.28.08.95 n.548 ed in particolare a quanto specificato nell'Art.2, comma 1. Questo apparecchio è fabbricato nella U.E. in conformità al D.M.28.08.95 n.548 Art.2, comma 1 ed al D.M.26.03.92 Art.1

## DESCRIZIONE DELLE FUNZIONI

◆ Scelta della lingua .....	25
◆ Melodia/Entertainment/Risp. energia .....	26
◆ Selezione della sorgente .....	27
◆ Modifica dei nomi delle sorgenti di ingresso .....	28

## IMPOSTAZIONE DEL PC

◆ Impostazione del software del PC (basato su Windows XP) .....	29
◆ Modalità di visualizzazione .....	29
◆ Configurazione del televisore con il PC .....	30

## INFORMAZIONI SU ANYNET+

◆ Che cos'è Anynet+? .....	31
◆ Collegamento dei dispositivi Anynet+ .....	31
◆ Configurazione di Anynet+ .....	32
◆ Scansione e passaggio da un dispositivo Anynet+ all'altro .....	33
◆ Registrazione .....	35
◆ Ascolto tramite il ricevitore .....	35
◆ Controlli da effettuare prima di contattare l'assistenza tecnica .....	36

## CONSIGLI PER L'USO

◆ Funzione Teletext .....	37
◆ Regolazione montaggio a parete (kit venduto separatamente) (a seconda del modello) .....	39
◆ Uso del blocco Kensington antifurto (a seconda del modello) .....	40
◆ Iruzioni dei problemi: Prima di contattare l'assistenza .....	41
◆ Specifiche tecniche e ambientali .....	42
◆ Diagrammi a blocchi .....	44

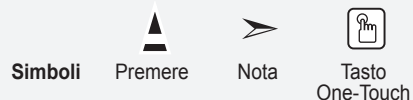

## Elenco dei componenti

Controllare che nella confezione del TV LCD siano contenuti i seguenti componenti.  
Se qualsiasi componente risulta mancante, contattare il rivenditore.



- Scheda di garanzia / Guida alla sicurezza / Schede di registrazione (Non disponibili in tutte le sedi)
- In base al modello, il piedistallo e la relativa vite potrebbero non essere inclusi.

## Installazione del supporto

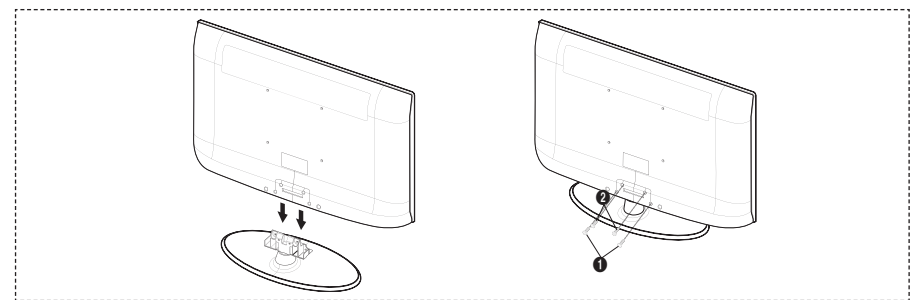

1. Collegare il TV LCD e il piedistallo.
  - Il televisore deve essere trasportato da due o più persone.
  - Fare attenzione nel posizionare il piedistallo dal lato corretto.
2. Serrare due viti nella posizione ①, quindi serrare altre due viti nella posizione ②.
  - Sollevare il prodotto e serrare le viti. Serrando le viti con il TV LCD abbassato, il televisore potrebbe inclinarsi su un lato.
  - Il piedistallo viene installato per modelli con schermi da 37 pollici e oltre.

## Installazione del Kit di montaggio a parete

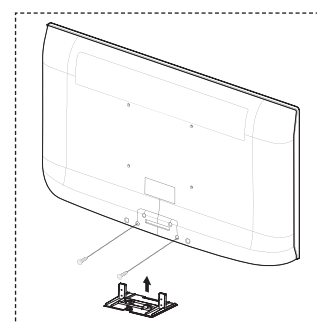

Gli articoli del kit di montaggio a parete (venduti separatamente) consentono di montare il televisore alla parete. Per informazioni dettagliate sull'installazione del kit di montaggio a parete, consultare le istruzioni fornite insieme agli articoli del kit. Contattare un tecnico per richiedere assistenza quando si monta la staffa a parete. Samsung Electronics non può essere ritenuta responsabile per qualsiasi danno al prodotto o infortuni causati da una installazione autonoma del televisore da parte dell'utente.



Non installare il Supporto a parete mentre il televisore è acceso. In caso contrario, potrebbero verificarsi incidenti con lesioni personali causate da scosse elettriche.

- Rimuovere il piedistallo, coprire il foro sul fondo con un tappo e serrare con due viti.

## Pannello di controllo

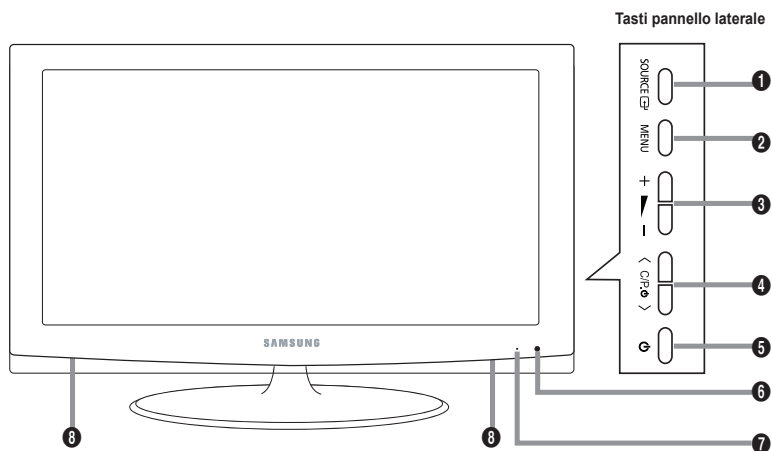

➤ La forma e il colore del prodotto possono variare in base al modello.

- 1 SOURCE**  
Alterna tutte le sorgenti d'ingresso disponibili (TV, Est.1, Est.2, AV, S-Video, Comp., PC, HDMI1, HDMI2, HDMI3). Nel menu a video, utilizzare questo tasto come si usa il tasto **ENTER** del telecomando.
- 2 MENU**  
Premere per visualizzare il menu a video con le funzioni del televisore.
- 3 + -**  
Premere per aumentare o diminuire il volume. Nel menu a video, utilizzare questi tasti + - così come si usano i tasti ◀ e ▶ del telecomando.
- 4 < C/P >**  
Premere per cambiare canale. Nel menu a video, utilizzare questi tasti < C/P > così come si usano i tasti ▲ e ▼ del telecomando.  
(I tasti dei canali consentono di accendere il televisore senza usare il telecomando.)
- 5 (Alimentazione)**  
Premere per accendere e spegnere il televisore.
- 6 Indicatore di alimentazione**  
Lampeggia e si spegne quando l'alimentazione è attivata, e si accende in modalità standby.
- 7 Sensore del telecomando**  
Puntare il telecomando in direzione di questo punto sul televisore.
- 8 Altoparlanti**

# Pannello dei collegamenti

LE40A450, LE40A451, LE40A454

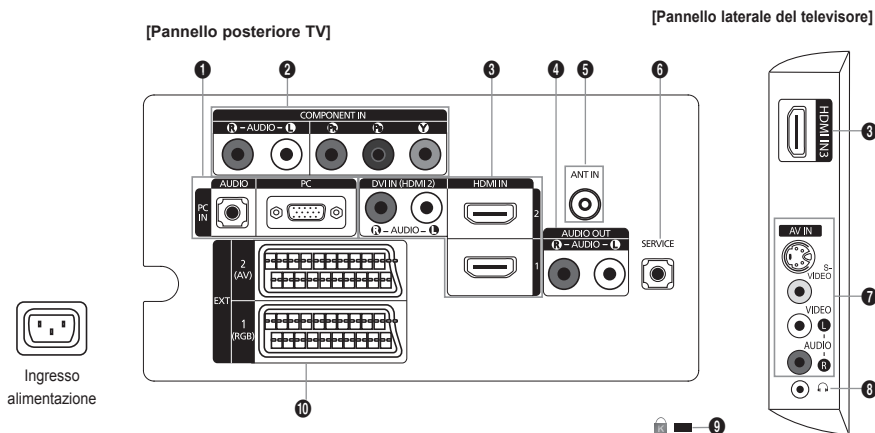

LE26A450, LE26A451, LE32A450, LE32A451, LE32A454, LE37A450, LE37A451

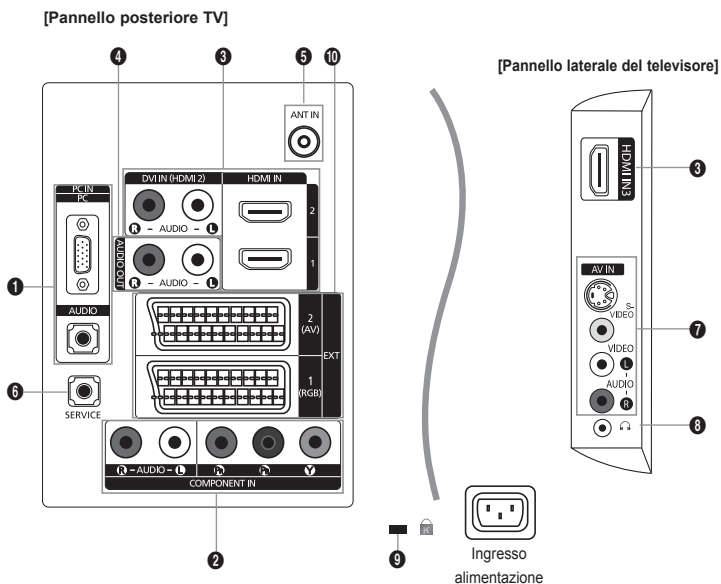

➤ La forma e il colore del prodotto possono variare in base al modello.

➤ Quando si collega un dispositivo esterno al televisore, assicurarsi che l'alimentazione dell'unità sia scollegata.

➤ Quando si collega un dispositivo esterno, far corrispondere il colore del terminale di collegamento a quello del cavo.

## 1 PC IN [PC] / [AUDIO]

- Collegare ai jack video e audio del PC.

## 2 COMPONENT IN

- Collegare i cavi video component (opzionali) al connettore del componente ("Pr", "Pb", "Y") sul retro dell'apparecchiatura e ai corrispondenti connettori di uscita video del DVD.
- Se si desidera collegare il Set-Top Box e il DVD, effettuare il collegamento tra i due dispositivi, quindi collegare il DVD al rispettivo connettore ("Pr", "Pb", "Y") sull'apparecchiatura.
- I connettori PR, Pb e Y dei componenti (DVD) sono talvolta etichettati con Y, B-Y e R-Y o Y, Cb e Cr.
- Collegare i cavi audio RCA (opzionali) a [R - AUDIO - L] sul retro dell'apparecchiatura e ai corrispondenti connettori di uscita audio sul DVD.

## 3 HDMI IN 1, HDMI IN 2, HDMI IN 3

- Supporta le connessioni tra periferiche AV con connessione HDMI (Set Top Box, lettori DVD).
- Non è necessario un ulteriore collegamento Audio per la connessione HDMI-HDMI.
- Quando si effettua una connessione mediante cavo HDMI/DVI, è necessario utilizzare il jack HDMI IN2.
  - Che cosa significa HDMI?
    - "High Definition Multimedia interface" permette la trasmissione di dati video digitali ad alta definizione e audio digitale a canali multipli.
    - Il terminale HDMI/DVI supporta il collegamento DVI a una periferica estesa con un cavo appropriato (non fornito). La differenza tra HDMI e DVI è che il dispositivo HDMI è di dimensioni più piccole, dispone della funzione di codifica HDCP (High Bandwidth Digital Copy Protection) installata, e supporta audio digitale multicanale.

### DVI IN(HDMI2) [R-AUDIO-L]

- Uscite audio DVI per dispositivi esterni.
  - Modalità supportate per HDMI/DVI e Component

	480i	480p	576i	576p	720p	1080i
HDMI/DVI 50Hz	X	X	X	O	O	O
HDMI/DVI 60Hz	X	O	X	X	O	O
Component	O	O	O	O	O	O

## 4 AUDIO OUT[R-AUDIO-L]

- Collegare i cavi audio RCA a AUDIO OUT [R-AUDIO-L] sul retro dell'apparecchiatura e le altre estremità ai connettori audio corrispondenti dell'amplificatore o dell'impianto DVD Home Theater.

## 5 ANT IN

Per visualizzare correttamente i canali televisivi, è necessario che l'apparecchio televisivo riceva il segnale da una delle seguenti fonti:

- un'antenna esterna / Una rete televisiva via cavo / Una rete satellitare.

## 6 SERVICE

### - LE26A450, LE26A451

Connettore riservato all'ASSISTENZA.

### - LE32A450, LE32A451, LE32A454, LE37A450, LE37A451, LE40A450, LE40A451, LE40A454

Collegarlo al jack sulla staffa di supporto a parete opzionale. Questa funzione consente di regolare l'angolo di visualizzazione del televisore utilizzando il telecomando.

### 7 S-VIDEO o VIDEO/R-AUDIO-L

- Collegare il cavo RCA o S-VIDEO a un dispositivo A/V esterno appropriato quale un videoregistratore, un DVD o una videocamera.
- Collegare i cavi audio RCA a [R - AUDIO - L] sull'apparecchio e gli altri terminali ai corrispondenti connettori di uscita audio sul dispositivo A/V.

### 8 Jack della cuffia

- La cuffia può essere collegata all'uscita predefinita dell'apparecchio. Quando la cuffia è collegata, gli altoparlanti incorporati sono disattivati.

### 9 Blocco Kensington (a seconda del modello)

- Il blocco Kensington (opzionale) è un dispositivo usato per assicurare fisicamente il sistema quando viene utilizzato in un luogo pubblico.
- Se si desidera utilizzare un dispositivo di blocco, contattare il punto vendita in cui si è acquistato il prodotto.
- La posizione del blocco Kensington può variare a seconda del modello.

### 10 EXT 1, EXT 2

Connettore	Ingresso			Uscita
	Video	Audio (L/R)	RGB	Video + Audio (L/R)
EXT 1	O	O	O	E' disponibile solo l'uscita TV.
EXT 2	O	O		Uscita da scegliere.

- Ingressi e uscite di dispositivi esterni quali videoregistratori, DVD, periferiche di gioco o lettori di dischi video.



# Telecomando

- 1 Tasto di standby del televisore
- 2 Seleziona direttamente il televisore e la modalità
- 3 Tasti numerici per selezionare direttamente i canali
- 4 Selezione dei canali memorizzati con una/due cifre
- 5 +: Aumento del volume  
-: Diminuzione del volume
- 6 Disattivazione temporanea dell'audio
- 7 Visualizza Elenco canali a schermo.
- 8 Utile per selezionare rapidamente le funzioni più frequentemente utilizzate.
- 9 Consente di vedere le informazioni sull'emittente corrente
- 10 Tasti colorati:  
Utilizzare questi tasti in Elenco canali, ecc..
- 12 Premere per selezionare le modalità dello schermo e del suono per eventi sportivi, cinema e giochi.
- 13 Premere questo tasto in DMA e Anynet+.  
(Questo telecomando può essere utilizzato per gestire le operazioni di registrazione con registratori Samsung dotati della funzione Anynet+.)
- 14 Selezione della sorgente disponibile
- 15 Canale precedente
- 16 P (up): Canale successivo  
P (down): Canale precedente
- 17 Visualizza il menu a video principale
- 18 Selezione TS XT SRS
- 19 Ritorna al menu precedente.

- 20 Controlla il cursore nel menu
- 21 Esce dal menu a video
- 22 Utilizzarlo quando si connette un dispositivo DMA (Digital Media Adapter) SAMSUNG mediante un'interfaccia HDMI e passando alla modalità DMA. (Il tasto DMA è opzionale.)  
Per ulteriori informazioni sulle procedure operative, consultare il Manuale dell'utente del dispositivo DMA.  
Questo tasto è disponibile quando "Anynet+ (HDMI-CEC)" è "On" (vedere a pag. 31).
- 23 Selezione della dimensione dell'immagine
- 24 Seleziona direttamente la modalità HDMI.
- 25 Selezione effetti immagine

## Funzioni Teletext

- 2 Esce dallo schermo Teletext
- 7 Memorizza Teletext
- 8 Selezione formato Teletext
- 9 Mostra Teletext
- 10 Selezione argomento Fastext
- 11 Seleziona alternativamente le modalità Teletext, Double (Doppia) o Mix.
- 14 Selezione modalità Teletext (LIST/FLOF)
- 15 Pagina secondaria Teletext
- 16 P (up): Pagina successiva Teletext  
P (down): Pagina precedente Teletext
- 17 Indice Teletext
- 18 Mantieni Teletext
- 21 Annulla Teletext

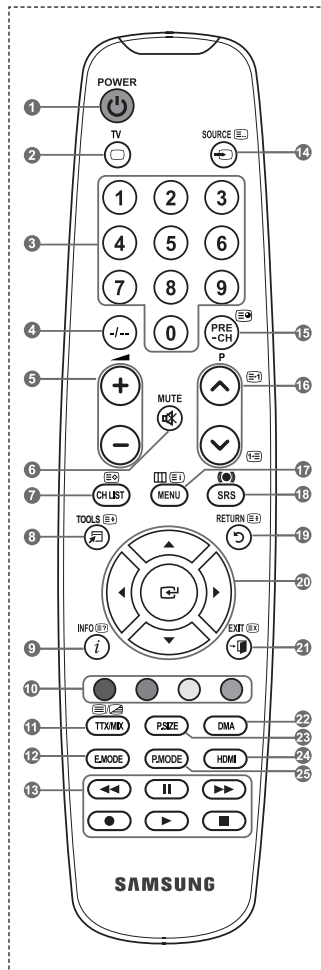

➤ Una illuminazione troppo intensa può avere conseguenze sulle prestazioni del telecomando.





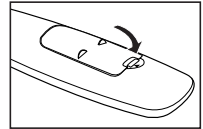
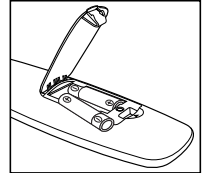
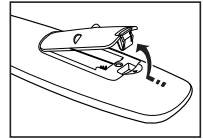

## Installazione delle batterie nel telecomando

1. Sollevare il coperchio sul retro del telecomando come mostrato in figura.
  2. Installare le due batterie AAA.
    - Fare corrispondere i poli “+” e “-” delle batterie con lo schema riportato all’interno del vano.
  3. Riposizionare il coperchio.
    - Se si prevede di non utilizzare il telecomando per un periodo di tempo prolungato, rimuovere le batterie e riporle in un luogo asciutto e fresco.
- 
- Se il telecomando non funziona, effettuare il seguente controllo:
1. Il televisore è acceso?
  2. I poli - e + delle batterie sono invertiti?
  3. Le batterie sono esaurite?
  4. Si è verificata una interruzione di corrente o il cavo di alimentazione è scollegato?
  5. È presente una luce a fluorescenza speciale o un neon nelle vicinanze?
- 







## Accensione e spegnimento

La spina di alimentazione è collegata al pannello posteriore del televisore.

1. Inserire la spina in una presa appropriata.
  - L'indicatore di standby si accende.
2. Premere il pulsante  sull'apparecchio.
  - Per accendere il televisore, è anche possibile premere il tasto **POWER**  o **TV** del telecomando.
  - All'accensione, l'ultimo canale che si stava guardando prima di spegnere il televisore verrà rifelezionato automaticamente.
3. Premere i tasti numerici (0~9) o il tasto canale successivo/precedente (/) sul telecomando o il pulsante  sull'apparecchio.
  - Quando si accende il televisore per la prima volta, viene chiesto di scegliere la lingua dei menu.
4. Per spegnere il televisore, premere nuovamente il tasto **POWER** .

## Attivazione della modalità Standby del televisore

La modalità Standby del televisore consente di ridurre il consumo di corrente. La modalità Standby è particolarmente utile quando si desidera disattivare temporaneamente il televisore, ad esempio durante i pasti.

1. Premere il tasto **POWER**  del telecomando.
  - Lo schermo si spegne e l'indicatore rosso di standby si accende sul dispositivo.
2. Per riaccendere il televisore, è sufficiente premere nuovamente **POWER** , i tasti numerici (0~9), il tasto **TV** o il tasto canale precedente/successivo (/)
  - Non lasciare il televisore in modalità standby per periodi di tempo prolungati, ad esempio quando si è in vacanza. Si consiglia di scollegare l'apparecchio dal cavo di alimentazione e dall'antenna.

## Visualizzazione dei menu

1. A dispositivo acceso, premere il tasto **MENU**. Viene visualizzato il menu principale. Sul lato sinistro del menu compaiono delle icone: Immagine, Suono, Canale, Impostazione e Ingressi.
2. Per selezionare un'icone, premere il tasto **▲** o **▼**.
3. Per accedere al sottomenu dell'icona, premere il tasto **ENTER**.  
Per uscire, premere il tasto **EXIT**.
  - La visualizzazione del menu a schermo viene disattivata dopo circa un minuto.



## Uso del tasto TOOLS

Il tasto **TOOLS** consente di selezionare in modo semplice e rapido le funzioni utilizzate più di frequente. Il menu "Strumenti" (Impostazione strumenti) cambia in base alla modalità di ingresso esterno che si sta visualizzando.

1. A dispositivo acceso, premere il tasto **TOOLS**. Il menu "Strumenti" (Impostazione strumenti) viene visualizzato a schermo.
2. Premere il tasto **▲** o **▼** per selezionare un menu.
3. Premere i tasti **▲/▼/◀/▶** **ENTER** per visualizzare, modificare o utilizzare le voci selezionate. Per una descrizione più dettagliata di ogni funzione, consultare la pagina corrispondente.

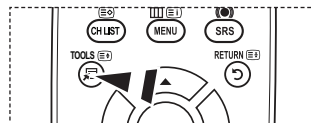

- ◆ Anynet+ (HDMI-CEC), Vedere pagine da 31
- ◆ Modalità immagine, Vedere pagine da 16
- ◆ Modalità audio, Vedere pagine da 22
- ◆ Timer stand-by, Vedere pagine da 24
- ◆ TS XT SRS, Vedere pagine da 22
- ◆ Resp. energia, Vedere pagine da 27
- ◆ Dual I-II, Vedere pagine da 23
- ◆ PIP, Vedere pagine da 21
- ◆ Regolazione auto, Vedere pagine da 30

## Plug & Play

Se il televisore viene acceso per la prima volta, alcune impostazioni di base vengono visualizzate automaticamente e in sequenza. Sono disponibili le seguenti impostazioni.

1. Premere il tasto **POWER** del telecomando.  
Viene visualizzato il messaggio "Start Plug & Play." con "OK" selezionato.
2. Selezionare la lingua desiderata premendo il tasto **▲** o **▼**.  
Premere il tasto **ENTER** per confermare la selezione.
3. Premere il tasto **◀** o **▶** per selezionare "Demo Negozio" o "Uso domestico", quindi premere il tasto **ENTER**.
  - Si consiglia di impostare la modalità TV o "Uso domestico" per ottenere la migliore qualità d'immagine in un ambiente domestico.
  - La modalità "Demo Negozio" è da utilizzare solo nei punti vendita.
  - Se l'unità è stata accidentalmente impostata sulla modalità "Demo Negozio" e si desidera tornare alla modalità "Uso domestico"(Standard): Premere il tasto Volume del televisore. Quando il menu OSD Volume viene visualizzato, tenere premuto il tasto **MENU** del televisore per 5 secondi.
4. Viene visualizzato il messaggio "Controlla ingresso ant." con "OK" già selezionato.  
Premere il tasto **ENTER**.
  - Verificare che il cavo dell'antenna sia collegato correttamente.
5. Selezionare la nazione appropriata premendo il tasto **▲** o **▼**.  
Premere il tasto **ENTER** per confermare la selezione.
6. Viene visualizzato il menu "Memorizzazione automatica" con "Avvio" già selezionato. Premere il tasto **ENTER**.
  - La ricerca dei canali inizia e termina in modo automatico.
  - Dopo aver memorizzato tutti i canali disponibili, viene visualizzato il menu "Imposta ora".
  - Premere il tasto **ENTER** in qualsiasi momento per interrompere il processo di memorizzazione.
7. Premere il tasto **ENTER**.  
Selezionare "Mese", "Data", "Anno", "Ora" o "Minuto" premendo il tasto **◀** o **▶**.  
Impostare "Mese", "Data", "Anno", "Ora" o "Minuto" premendo il tasto **▲** o **▼**.
  - E' anche possibile impostare le voci "Mese", "Data", "Anno", "Ora" e "Minuto" premendo i tasti numerici sul telecomando.
8. Premere **ENTER** per confermare le impostazioni. Viene visualizzato il messaggio Buona visione.  
Al termine, premere il tasto **ENTER**.
  - Anche se non si preme il tasto **ENTER**, il messaggio scompare automaticamente dopo alcuni secondi.



- ◆ **Lingua:** Selezionare la lingua.
- ◆ **Nazione:** Selezionare la nazione.
- ◆ **Memorizzazione automatica:** Ricerca automaticamente i canali memorizzati disponibili localmente.
- ◆ **Imposta Ora:** Imposta l'ora corrente dell'orologio del televisore.

### Per reimpostare questa funzione...

1. Premere il tasto **MENU** per visualizzare il menu.  
Premere il tasto ▲ o ▼ per selezionare "Impostazione", quindi premere il tasto **ENTER**.
2. Premere nuovamente il tasto **ENTER** per selezionare "Plug & Play".

Per ulteriori informazioni sull'impostazione delle opzioni, vedere pag. 10.

➤ La funzione "Plug & Play" è disponibile solo in modalità TV.



## Memorizzazione automatica dei canali

È possibile effettuare la scansione delle gamme di frequenza disponibili. La disponibilità dipende dalla nazione.

I numeri di programma assegnati automaticamente potrebbero non corrispondere ai numeri di programma effettivi o desiderati. Tuttavia, è possibile ordinare manualmente i numeri ed eliminare i canali indesiderati.

1. Premere il tasto **MENU** per visualizzare il menu.  
Premere il tasto ▲ o ▼ per selezionare "Canale", quindi premere il tasto **ENTER**.
2. Premere il tasto **ENTER** per selezionare "Nazione".
3. Selezionare la nazione appropriata premendo il tasto ▲ o ▼.  
Premere il tasto **ENTER** per confermare la selezione.
4. Premere il tasto ▲ o ▼ per selezionare "Memorizzazione automatica", quindi premere il tasto **ENTER**.
5. Premere il tasto **ENTER**.
  - Il televisore inizierà a memorizzare tutti i canali disponibili.
  - Premere il tasto **ENTER** in qualsiasi momento per interrompere la memorizzazione e ritornare al menu "Canale".
6. Dopo aver memorizzato tutti i canali disponibili, verrà visualizzato il menu "Ordina".  
(Vedere pagine da 14)



## Memorizzazione manuale dei canali

È possibile memorizzare i canali televisivi, compreso quelli ricevuti via cavo.

Quando si memorizzano manualmente i canali, è possibile scegliere:

- ◆ Se memorizzare o meno ogni canale trovato.
  - ◆ Il numero di programma di ogni canale memorizzato che si desidera identificare.
1. Premere il tasto **MENU** per visualizzare il menu. Premere il tasto ▲ o ▼ per selezionare “Canale”, quindi premere **ENTER**.
  2. Premere il tasto ▲ o ▼ per selezionare “Memorizzazione manuale”, quindi premere il tasto **ENTER**.
  3. Selezionare l'opzione desiderata premendo il tasto ▲ o ▼, quindi premere **ENTER**.
  4. Una volta terminata l'impostazione, premere il tasto **ENTER**.
  5. Premere il tasto **EXIT** per uscire.
- ◆ **Programma** (Numero di programma da assegnare a un canale)
    - Premere il tasto ▲ o ▼ fino a quando appare il numero corretto.
  - È anche possibile selezionare direttamente il numero del canale premendo i tasti numerici (0-9).
  - ◆ **Sistema colore: Automatico/PAL/SECAM/NTSC4.43**
    - Premere il tasto ▲ o ▼ per selezionare lo standard del colore desiderato.
  - ◆ **Sistema audio: BG/DK/I/L**
    - Premere il tasto ▲ o ▼ per selezionare lo standard audio desiderato.
  - ◆ **Canale** (Quando si conosce il numero del canale da memorizzare)
    - Premere il tasto ▲ o ▼ per selezionare **C** (canale via antenna) o **S** (canale via cavo).
    - Premere il tasto ►, quindi premere il tasto ▲ o ▼ per selezionare il numero desiderato.
    - È anche possibile selezionare direttamente il numero del canale premendo i tasti numerici (0-9).
    - Se l'audio è anomalo o assente, rifelezionare lo standard audio richiesto.
  - ◆ **Ricerca** (Quando non si conosce il numero del canale)
    - Premere il tasto ▲ o ▼ per avviare la ricerca.
    - Il sintonizzatore effettua la scansione della gamma di frequenza fino a quando appare il primo canale o il canale selezionato.
  - ◆ **Memorizza** (Quando si memorizza il canale e il numero di programma corrispondente)
    - Impostare su “OK” premendo il tasto **ENTER**.
  - **Modalità del canale**
    - **P** (Programma): Una volta completata la sintonizzazione, alle emittenti della propria area viene assegnato un numero da P00 a P99. In questa modalità, è possibile selezionare un canale digitando il numero corrispondente.
    - **C** (Antenna): È possibile selezionare un canale immettendo in questa modalità il numero assegnato a ciascuna emittente.
    - **S** (Cavo): È possibile selezionare un canale immettendo in questa modalità il numero assegnato a ciascun canale via cavo.



## Aggiunta / Blocco di canali

Utilizzando la funzione Gestore canale è possibile bloccare o aggiungere ulteriori canali.

1. Premere il tasto **MENU** per visualizzare il menu.  
Premere il tasto **▲** o **▼** per selezionare "Canale", quindi premere il tasto **ENTER**.
  2. Premere il tasto **▲** o **▼** per selezionare "Gestore canale", quindi premere il tasto **ENTER**.
- ◆ **Aggiunta di canali**  
Utilizzando l'Elenco canali è possibile aggiungere ulteriori canali.
3. Selezionare Elenco canali premendo il tasto **ENTER**.
  4. Spostarsi nel campo (⊕) premendo i tasti **▲/▼/◀/▶**, selezionare il canale da aggiungere e premere **ENTER** per aggiungere il canale.
    - Se si preme di nuovo il tasto **ENTER** il simbolo (✓) accanto al canale scompare e il canale non viene aggiunto.
    - "🔒" è attivo quando la funzione "Blocco canali" è impostata su "Acceso".

◆ **Blocco di canali**

Tramite questa funzione è possibile impedire agli utenti non autorizzati, ad esempio i bambini, di guardare programmi non adatti, annullando il video e azzerando l'audio.

5. Premere il tasto **▲** o **▼** per selezionare "Blocco canali", quindi premere **ENTER**.
6. Selezionare "Acceso" premendo il tasto **▲** o **▼**, quindi premere **ENTER**.
7. Premere il tasto **▲** o **▼** per selezionare "Elenco canali", quindi premere **ENTER**.
8. Spostarsi nel campo "🔒" premendo i tasti **▲/▼/◀/▶**, selezionare il canale da bloccare e premere **ENTER**.
  - Se si preme di nuovo il tasto **ENTER** il simbolo (✓) accanto al canale scompare e il canale non viene bloccato.
  - Una volta attivata la funzione Blocco canali viene visualizzata una pagina blu.
9. Al termine, premere il tasto **EXIT**.
  - Selezionare "Acceso" o "Spento" nel menu "Blocco canali" per attivare o disattivare con facilità i canali selezionati su "🔒".

📺 È possibile selezionare queste opzioni semplicemente premendo il tasto **CH LIST** sul telecomando.

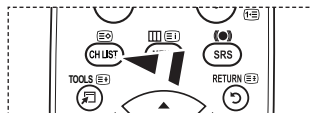
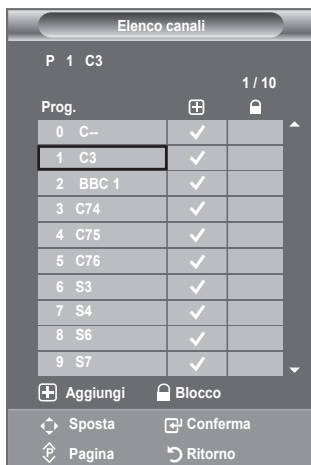

## Ordinamento dei canali memorizzati

Questa operazione consente di modificare i numeri di programma dei canali memorizzati.

È spesso necessaria dopo la memorizzazione automatica dei canali.

1. Premere il tasto **MENU** per visualizzare il menu. Premere il tasto **▲** o **▼** per selezionare "Canale", quindi premere il tasto **ENTER**.
2. Premere il tasto **▲** o **▼** per selezionare "Ordina", quindi premere il tasto **ENTER**.
3. Selezionare il numero del canale da modificare premendo più volte il tasto **▲** o **▼**. Premere il tasto **ENTER**.
  - Il numero e il nome del canale selezionato viene spostato nella parte destra dello schermo.
4. Premere il tasto **▲** o **▼** per passare alla posizione desiderata, quindi premere il tasto **ENTER**.
  - Il canale selezionato viene scambiato con il canale precedentemente assegnato a numero.
5. Ripetere i passaggi da **3** a **4** per ogni canale da ordinare.
6. Al termine, premere il tasto **EXIT**.



## Assegnazione di nomi ai canali

I nomi dei canali vengono assegnati automaticamente in base alle informazioni trasmesse. È possibile tuttavia assegnare nuovi nomi modificando quelli esistenti.

1. Premere il tasto **MENU** per visualizzare il menu. Premere il tasto **▲** o **▼** per selezionare "Canale", quindi premere il tasto **ENTER**.
2. Premere il tasto **▲** o **▼** per selezionare "Nome", quindi premere il tasto **ENTER**.
3. Se necessario, selezionare il canale a cui assegnare un nuovo nome premendo il tasto **▲** o **▼**. Premere il tasto **ENTER**.
  - Viene visualizzata la barra di selezione attorno alla casella del nome.

Per	Operazione da eseguire
Selezionare una lettera, numero o simbolo	Premere il tasto <b>▲</b> o <b>▼</b>
Passare alla lettera successiva	Premere il tasto <b>▶</b>
Tornare alla lettera precedente	Premere il tasto <b>◀</b>
Confermare il nome	Premere il tasto <b>ENTER</b>

- Sono disponibili i seguenti caratteri: Lettere dell'alfabeto (A~Z) / Numeri (0~9) / Caratteri speciali (+, -, \*, /, spazio)
5. Ripetere i passaggi da **3** a **4** per ogni canale al quale si desidera assegnare un nuovo nome.
  6. Al termine, premere il tasto **EXIT**.





## Sintonia fine dei canali

Utilizzare la sintonia fine per regolare manualmente un canale la cui ricezione non è ottimale.

1. Utilizzare i tasti numerici per selezionare direttamente il canale da sintonizzare.
2. Premere il tasto **MENU** per visualizzare il menu.  
Premere il tasto ▲ o ▼ per selezionare "Canale", quindi premere il tasto **ENTER**.
3. Premere il tasto ▲ o ▼ per selezionare "Sintonia fine", quindi premere il tasto **ENTER**.
4. Premere il tasto ◀ o ▶ per regolare la sintonia fine.  
Premere il tasto **ENTER**.
5. Al termine, premere il tasto **EXIT**.
  - I canali sintonizzati e memorizzati sono evidenziati da un asterisco "\*" alla destra del numero del canale nel relativo riquadro. Il numero del canale diventa rosso.
  - Per reimpostare la sintonia, selezionare "Reset" premendo il pulsante ▲ o ▼, quindi premere **ENTER**.



## Modifica dello standard dell'immagine

È possibile selezionare il tipo di immagine che più corrisponde alle proprie esigenze.

1. Premere il tasto **MENU** per visualizzare il menu.  
Premere il tasto **ENTER** per selezionare "Immagine".
2. Premere di nuovo **ENTER** per selezionare "Modalità".
3. Premere il tasto **▲** o **▼** per selezionare l'effetto desiderato.  
Premere il tasto **ENTER**.
4. Al termine, premere il tasto **EXIT**.

- ◆ **Dinamica:** Imposta l'immagine da visualizzare in alta definizione in un ambiente luminoso.
- ◆ **Standard:** Imposta l'immagine per una visualizzazione ottimale in condizioni di luce normali.
- ◆ **Film:** Imposta l'immagine per una visualizzazione confortevole in un ambiente buio.

➤ La modalità Immagine deve essere regolata separatamente per ogni sorgente d'ingresso.

📄 È inoltre possibile premere il tasto **P.MODE** sul telecomando per selezionare una delle impostazioni dell'immagine.

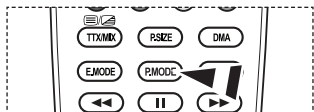
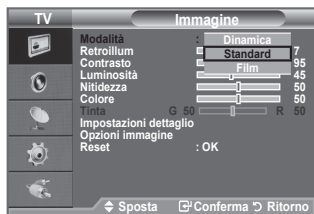
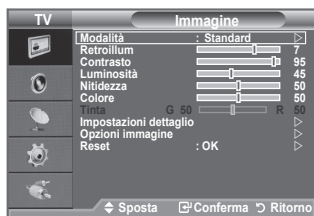

### Impostazioni rapide

1. Premere il tasto **TOOLS** sul telecomando.
2. Premere il tasto **▲** o **▼** per selezionare "Modalità immagine".
3. Per selezionare l'opzione desiderata, premere il tasto **◀** o **▶**.
4. Per uscire, premere i tasti **EXIT** o **TOOLS**.



## Regolazione dell'immagine personalizzata

Il televisore dispone di varie impostazioni che consentono di controllare la qualità dell'immagine.

1. Per selezionare l'effetto desiderato, seguire le istruzioni da 1 a 3 fornite nella sezione "Modifica dello standard dell'immagine". (pagina 16).
2. Premere il tasto ▲ o ▼ per selezionare una voce. Premere il tasto **ENTER**.
3. Premere il tasto ◀ o ▶ per aumentare o diminuire il valore di una voce. Premere il tasto **ENTER**.
4. Al termine, premere il tasto **EXIT**.

- ◆ **Retroillum:** È possibile regolare la luminosità dello schermo modificando la retroilluminazione dell'LCD. (0~10)
- ◆ **Contrasto:** Regola l'effetto chiaro-scuro tra gli oggetti e lo sfondo.
- ◆ **Luminosità:** Regola la luminosità dell'intero schermo.
- ◆ **Nitidezza:** Regola i contorni degli oggetti rendendoli più nitidi o scuri.
- ◆ **Colore:** Regola i colori rendendoli più chiari o scuri.
- ◆ **Tinta:** Regola i colori degli oggetti, rendendoli più rossi o verdi per offrire immagini più naturali.

- Le regolazioni vengono memorizzate in base alla modalità Immagine selezionata.
- In modalità PC, è possibile modificare solo i parametri "Retroillum", "Contrasto" e "Luminosità". (26, 32, 37 poll.)
- In modalità PC, è possibile modificare solo i parametri "Contrasto" e "Luminosità". (40 poll.)
- In modalità TV, Est., AV, S-Video del sistema PAL, non è possibile utilizzare la funzione "Tinta".
- Premendo il tasto "Reset" è possibile ripristinare le impostazioni di fabbrica per visualizzare l'immagine. (Consultare "Ripristino delle impostazioni predefinite dell'immagine" a pagina 18)



## Configurazione delle impostazioni dettagliate dell'immagine

È possibile selezionare il tono del colore ottimale per la propria vista.

1. Premere il tasto **MENU** per visualizzare il menu. Premere il tasto **ENTER** per selezionare "Immagine".
  2. Premere il tasto **ENTER** per selezionare "Modalità". Premere il tasto ▲ o ▼ per selezionare "Standard" o "Film", quindi premere **ENTER**.
  3. Premere ▲ o ▼ per selezionare "Impostazioni dettaglio", quindi premere il tasto **ENTER**.
  4. Selezionare l'opzione desiderata premendo il tasto ▲ o ▼, quindi premere il tasto **ENTER**.
  5. Una volta terminata l'impostazione, premere il tasto **ENTER**.
  6. Al termine, premere il tasto **EXIT**.
- "L'opzione "Impostazioni dettaglio" è disponibile in modalità "Standard" o "Film".
  - In modalità PC, è possibile modificare solo i parametri "Contrasto Dinamico", "Gamma" e "Bilan bianco" tra le opzioni della voce "Impostazioni dettaglio".



- ◆ **Regolazione del nero: Spento/Bassa/Media/Alto**  
Consente di selezionare direttamente il livello di nero sullo schermo per regolarne la profondità.
- ◆ **Contrasto Dinamico: Spento/Bassa/Media/Alto**  
Consente regolare in modo ottimale il livello di contrasto il contrasto dello schermo.
- ◆ **Gamma: -3 ~ +3**  
E' possibile regolare l'intensità dei colori primari (rosso, verde, blu).  
Premere il tasto ◀ o ▶ fino a raggiungere l'impostazione ottimale.
- ◆ **Spazio colore: Automatico/Nativa/Personalizzata**  
Lo spazio colore è la matrice di colori composta dai colori rosso, verde e blu.  
Per scoprire lo straordinario mondo dei colori naturali basta selezionare lo spazio colore preferito.
  - ◆ **Automatico:** Lo Spazio colore Automatico regola automaticamente la tonalità più naturale dei colori basata sulle sorgenti del programma.
  - ◆ **Nativa:** Lo Spazio colore Nativa offre tonalità di colore ricche e profonde.
  - ◆ **Personalizzata:** Regola la gamma colore per adattarla alle proprie preferenze.

### ➤ Personalizzazione dello Spazio colore

#### Colore: Rosso/Verde/Blu/Giallo/Ciano/Magenta

Regola la gamma colore per adattarla alle proprie preferenze.

La funzione "Colore" è disponibile quando l'opzione "Spazio colore" è impostata su "Personalizzata".

Premere il tasto ▲ o ▼ per selezionare "Rosso", "Verde", "Blu", "Giallo", "Ciano" o "Magenta".

Premere il tasto **ENTER** .

**Rosso/Verde/Blu:** Nella funzione "Colore", è possibile regolare i valori RGB per i colori selezionati.

Premere il tasto ▲ o ▼ per selezionare "Rosso", "Verde" o "Blu" e modificarne i valori.

Premere il tasto **ENTER** .

Premere il tasto ◀ o ▶ per diminuire o aumentare il valore di un'area particolare. Premere il tasto **ENTER** .

**Reset:** Ripristina le impostazioni dello spazio colore ai valori predefiniti.

- ◆ **Bilanciare bianco: R-Offset/G-Offset/B-Offset/R-Gain/G-Gain/B-Gain/Reset**

Consente di regolare la temperatura del colore per ottenere immagini più naturali.

**R-Offset/G-Offset/B-Offset/R-Gain/G-Gain/B-Gain:** Una volta modificato il valore, lo schermo viene aggiornato automaticamente.

Selezionare l'opzione desiderata premendo il tasto ▲ o ▼, quindi premere **ENTER** .

Premere il tasto ◀ o ▶ fino a raggiungere l'impostazione ottimale.

**Reset:** Consente di ripristinare i valori predefiniti di bilanciamento del bianco.

- ◆ **Incarnato: -15 ~ +15**

E' possibile enfatizzare il tono "incarnato" dell'immagine.

Premere il tasto ◀ o ▶ fino a ottenere l'impostazione ottimale.



➤ Una volta modificato il valore, lo schermo viene automaticamente aggiornato.

- ◆ **Migliora i bordi: Spento/Accesso**

E' possibile enfatizzare i contorni degli oggetti dell'immagine.

## Ripristino delle impostazioni predefinite dell'immagine

È possibile ripristinare le impostazioni di visualizzazione dell'immagine preimpostate in fabbrica.

1. Per selezionare l'effetto dell'immagine desiderato, seguire le istruzioni da 1 a 3 fornite nella sezione "Modifica dello standard dell'immagine" (pagina 16).
2. Premere il tasto ▲ o ▼ per selezionare "Reset", quindi premere il tasto **ENTER** .
3. Premere il tasto ▲ o ▼ per selezionare "OK" o "Cancella". Premere il tasto **ENTER** .
4. Al termine, premere il tasto **EXIT**.
  - La funzione "Reset" verrà impostata per ogni modalità immagine.



## Configurazione di Opzioni immagine

1. Premere il tasto **MENU** per visualizzare il menu.  
Premere il tasto **ENTER** per selezionare "Immagine".
2. Premere **▲** o **▼** per selezionare "Opzioni immagine", quindi premere il tasto **ENTER**.
3. Selezionare l'opzione desiderata premendo il tasto **▲** o **▼**, quindi premere il tasto **ENTER**.
4. Una volta terminata l'impostazione, premere il tasto **ENTER**.
5. Al termine, premere il tasto **EXIT**.

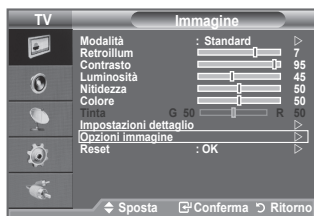

- ◆ **Toni colore: Freddo2/Freddo1/Normale/Caldo1/Caldo2**  
È possibile selezionare il tono del colore ottimale per la propria vista.

- Le regolazioni vengono memorizzate in base alla modalità dell'immagine selezionata.
- È possibile attivare le opzioni "Caldo1" e "Caldo2" solo quando la modalità dell'immagine è impostata su "Film".

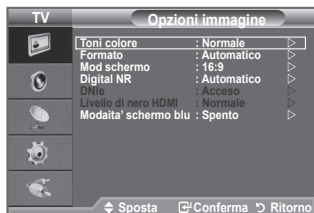

- ◆ **Formato: Automatico/16:9/Wide Zoom/Zoom/4:3/Solo scansione**

È possibile impostare le dimensioni dell'immagine che più si adattano alle proprie esigenze.

- ◆ **Automatico:** Regola automaticamente la dimensione dell'immagine su un rapporto larghezza/altezza "16:9".
- ◆ **16 :9:** Regola la dimensione dell'immagine a 16:9, un valore appropriato per visualizzare DVD o trasmissioni panoramiche.
- ◆ **Wide Zoom:** Aumenta le dimensioni dell'immagine a più di 4:3.
- ◆ **Zoom:** Ingrandisce il formato 16:9 (in senso verticale) per adattarlo alle dimensioni dello schermo.
- ◆ **4:3:** Questa è l'impostazione predefinita per un filmato video o una trasmissione normale.
- ◆ **Solo scansione:** Utilizzare questa funzione per visualizzare l'immagine completa con segnali HDMI (720p/1080i) o Component (1080i).

- La funzione "Automatico" è disponibile solo in modalità "TV", "Est.1", "Est.2", "AV" e "S-Video".
- In modalità PC, è possibile regolare solo i formati "16:9" e "4:3".
- Le impostazioni possono essere regolate e memorizzate per ogni dispositivo esterno connesso a un ingresso TV.
- Se si visualizza una immagine fissa per oltre due ore, sullo schermo potrebbe apparire una immagine residua temporanea.
- Quando in modalità PIP viene attivata l'opzione Doppio (  ,  ), il formato immagine non può essere impostato.
- **Wide Zoom:** Spostare lo schermo verso l'alto e verso il basso utilizzando il tasto **▲** o **▼** dopo avere selezionato  tramite il tasto **▶** o **ENTER**.
- **Zoom:** Selezionare  premendo i tasti **◀** o **▶**. Per spostare l'immagine in alto o in basso, utilizzare il tasto **▲** o **▼**. Dopo avere selezionato  , premere il tasto **▲** o **▼** per aumentare o ridurre il formato dell'immagine in direzione verticale.
- **Dopo aver selezionata l'opzione "Solo scansione" in modalità HDMI (1080i) o Comp. (1080i):** Selezionare  premendo il tasto **◀** o **▶**. Utilizzare il tasto **▲**, **▼**, **◀** o **▶** per spostare l'immagine.  
**Reset:** Premere il tasto **◀** o **▶** per selezionare "Reset", quindi premere **ENTER**.  
È possibile azzerare l'impostazione.

- ☺ È possibile selezionare queste opzioni semplicemente premendo il tasto **P.SIZE** sul telecomando.

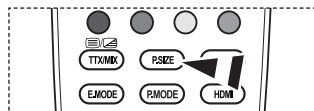

◆ **Mod schermo: 16:9/Wide Zoom/Zoom/4:3**

Quando si imposta il formato dell'immagine su Automatico su un televisore con formato 16:9, è possibile determinare le dimensioni dell'immagine da visualizzare nel formato 4:3 WSS (Wide Screen Service). Ogni nazione europea richiede un formato dell'immagine diverso e questa funzione deve essere quindi selezionata dall'utente.

- ◆ **16:9:** Imposta l'immagine in modalità 16:9.
- ◆ **Wide Zoom:** Aumenta le dimensioni dell'immagine a più di 4:3.
- ◆ **Zoom:** Ingrandisce verticalmente la dimensione dell'immagine sullo schermo.
- ◆ **4:3:** Imposta la visualizzazione nella modalità normale 4:3.

- Questa funzione è disponibile in modalità "Automatico".
- Questa funzione non è disponibile in modalità "PC", "Comp." o "HDMI".

◆ **Digital NR: Spento/Bassa/Media/Alto/Automatico**

Se il segnale ricevuto dal televisore è debole, è possibile attivare la funzione Digital Noise Reduction per ridurre i disturbi statici e l'effetto "ghosting" sullo schermo.

- Se il segnale è debole, selezionare una delle altre opzioni disponibili fino a ottenere la migliore qualità visiva.

◆ **DNle: Spento/Demo/Accesso**

Questo apparecchio televisivo include la funzione DNle per offrire un'alta qualità visiva. Attivando questa opzione, è possibile visualizzare l'immagine con la funzione DNle attivata. Se si imposta la funzione DNle su Demo, è possibile visualizzare a scopo dimostrativo una immagine migliorata attraverso la funzione DNle e una immagine normale. Utilizzando questa funzione, è possibile rendersi conto della differenza di qualità visiva.

- DNle™ (motore Digital Natural Image) **DNle™**  
Questa funzione consente di visualizzare immagini più dettagliate con riduzione dei disturbi 3D, miglioramento dei dettagli, del contrasto e del bianco. Il nuovo algoritmo di compensazione dell'immagine permette di ottenere immagini più brillanti, chiare e dettagliate. La tecnologia DNle™ si adatta a ogni tipo di segnale.
- "DNle" è disponibile solo in modalità "Dinamica".

◆ **Livello di nero HDMI: Normale/Bassa**

E' possibile selezionare il livello di nero dello schermo per regolare la profondità dell'immagine.

- Questa funzione si attiva solo quando l'ingresso esterno è collegato a HDMI (segnali RGB).

◆ **Modaita' schermo blu: Spento/Accesso**

Questa funzione è solo per gli utenti esperti in grado di regolare le misurazioni del dispositivo AV. Questa funzione visualizza solo il segnale blu rimuovendo i segnali rosso e verde dal video, in modo da offrire un effetto Blue Filter utile per regolare il Colore e la Tinta delle apparecchiature video quali lettori DVD, impianti Home Theaters, ecc.

Questa funzione consente di regolare a livello di segnale il Colore e la Tinta di qualsiasi dispositivo video che utilizzi modelli di tipo Color Bar Pattern per i colori Rosso/Verde/Blu/Ciano/Magenta/Giallo, senza l'uso di un ulteriore Blue Filter.

- La Modalità "Solo blu" è disponibile quando la modalità immagine è impostata su "Film" o "Standard".

# Visualizzazione in modalità PIP (Picture in Picture)

Questa funzione consente di visualizzare un'immagine secondaria all'interno dell'immagine principale del programma o della sorgente video impostata. In questo modo, è possibile visualizzare l'immagine di un programma o di una sorgente video esterna mentre si guarda l'immagine principale.

1. Premere il tasto **MENU** per visualizzare il menu.  
Premere il tasto **▲** o **▼** per selezionare "Impostazione", quindi premere il tasto **ENTER**.
  2. Premere il tasto **▲** o **▼** per selezionare "PIP", quindi premere il tasto **ENTER**.
  3. Selezionare l'opzione desiderata premendo il tasto **▲** o **▼**, quindi premere **ENTER**.
  4. Una volta terminata l'impostazione, premere il tasto **ENTER**.
  5. Al termine, premere il tasto **EXIT**.
- L'immagine nella finestra PIP può diventare lievemente innaturale quando si usa lo schermo principale per visualizzare un videogioco o il karaoke.



## Impostazioni rapide

1. Premere il tasto **TOOLS** sul telecomando.
2. Premere il tasto **▲** o **▼** per selezionare "PIP", quindi premere il tasto **ENTER**.
3. Premere il tasto **▲** o **▼** per selezionare la voce desiderata.
4. Per selezionare l'opzione desiderata, premere il tasto **◀** o **▶**.
5. Per uscire, premere il tasto **EXIT** o **TOOLS**.



### ◆ PIP: Acceso/Spento

È possibile attivare o disattivare la funzione PIP.

Immagine principale	Immagine secondaria
Comp.	TV, Ext.1, Ext.2, AV
HDMI 1, 2, 3	TV, Ext.1, Ext.2, AV
PC	TV, Ext.1, Ext.2, AV

### ◆ Sorgente

È possibile selezionare la sorgente dell'immagine secondaria.



### ◆ Formato: / /

Consente di selezionare il formato dell'immagine secondaria.

➤ Se l'immagine principale è in modalità "HDMI", l'opzione "Formato" non è disponibile.

### ◆ Posizione: / / /

Utilizzata per selezionare la posizione dell'immagine secondaria.

➤ In modalità Doppio (  ,  ), la voce "Posizione" non può essere selezionata.

### ◆ Programma

È possibile selezionare un canale per l'immagine secondaria solo quando l'opzione "Sorgente" è impostata su "TV".

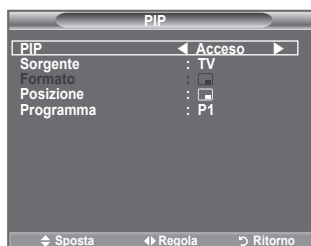

## Funzioni audio

1. Premere il tasto **MENU** per visualizzare il menu.  
Premere il tasto ▲ o ▼ per selezionare "Suono", quindi premere il tasto **ENTER**.
2. Selezionare l'opzione desiderata premendo il tasto ▲ o ▼, quindi premere **ENTER**.
3. Una volta terminata l'impostazione, premere il tasto **ENTER**.
4. Premere il tasto **EXIT** per uscire.

### ♦ Modalità: Standard/Musica/Film/Dialoghi/Personalizzata

È possibile selezionare il tipo di effetto audio da utilizzare mentre si guarda una trasmissione.

#### Impostazioni rapide

1. Premere il tasto **TOOLS** sul telecomando.
2. Premere il tasto ▲ o ▼ per selezionare "Modalità audio".
3. Premere i tasti ◀ o ▶ per selezionare la modalità audio desiderata.
4. Al termine, premere il tasto **EXIT** o **TOOLS**.

### ♦ Equalizzatore: Bilanc./100Hz/300Hz/1kHz/3kHz/10kHz

Il televisore dispone di varie impostazioni che consentono di controllare la qualità dell'audio.

- Se si modificano queste impostazioni, la modalità audio viene automaticamente impostata su "Personalizzata".

### ♦ TS XT SRS: Spento/Accesso

TruSurround XT è una tecnologia SRS brevettata che risolve il problema della riproduzione di contenuti multicanale 5,1 su due altoparlanti. TruSurround offre una straordinaria esperienza Surround Sound virtuale attraverso un sistema di riproduzione a due altoparlanti, inclusi gli altoparlanti interni del televisore. È pienamente compatibile con tutti i formati multicanale.

- 📖 È possibile selezionare queste opzioni semplicemente premendo il tasto **SRS** sul telecomando.

#### Impostazioni rapide

1. Premere il tasto **TOOLS** sul telecomando.
2. Premere il tasto ▲ o ▼ per selezionare "TS XT SRS"
3. Premere il tasto ◀ o ▶ per selezionare "Spento" o "Accesso".
4. Al termine, premere il tasto **EXIT** o **TOOLS**.



TruSurround XT, SRS e il simbolo (SRS) sono marchi di SRS Labs, Inc. La tecnologia TruSurround XT è incorporata in base ai termini della licenza di SRS Labs, Inc.



◆ **Volume auto: Spento/Accesso**

Le condizioni del segnale variano a seconda dell'emittente, ma non è pratico regolare il volume ogni volta che si cambia canale. Questa funzione consente di regolare automaticamente il volume del canale desiderato diminuendo il livello dell'uscita audio quando il segnale di modulazione è alto oppure aumentando il livello dell'uscita audio quando il segnale di modulazione è basso.

◆ **Altoparlante TV: Spento/Accesso**

Se si desidera ascoltare l'audio da altoparlanti separati, annullare l'amplificatore interno.

- I tasti **+**, **-** e **MUTE** non sono disponibili quando "Altoparlante TV" è impostato su "Spento".
- Quando "Altoparlante TV" è impostato su "Spento", è disponibile solo l'opzione "Selezione audio" (in modalità PIP) nel menu Sound.

◆ **Selezione audio: Principale/Secondario**

Durante l'uso della funzione PIP, è possibile ascoltare l'audio dell'immagine secondaria.

- **Principale:** Consente di ascoltare l'audio dell'immagine principale.
- **Secondario:** Consente di ascoltare l'audio dell'immagine secondaria.

## Selezione della modalità audio

E' possibile impostare la modalità Suono nel menu "Strumenti"  
Quando si imposta la modalità "Dual I-II", la modalità audio corrente viene visualizzata a schermo.

1. Premere il tasto **TOOLS** sul telecomando.
2. Premere il tasto **▲** o **▼** per selezionare "Dual I-II"
3. Per selezionare l'opzione desiderata, premere il tasto **◀** o **▶**.
4. Premere il tasto **ENTER**.



	Tipo di audio	DUAL 1/2	Predefinito
A2 Stereo	Mono	MONO	Cambio automatico
	Stereo	STEREO ↔ MONO	
	Dual	DUAL 1 ↔ DUAL 2	DUAL 1
Stereo NICAM	Mono	MONO	Cambio automatico
	Stereo	MONO ↔ STEREO	
	Dual	MONO ↔ DUAL 1 DUAL 2 ←	DUAL 1

- Se il segnale stereo è debole e si verifica un cambio automatico, passare alla modalità Mono.
- Questa funzione è attiva solo con segnale audio stereo. Al contrario, non è attiva con segnale audio mono.
- Questa funzione è disponibile solo in modalità TV.

## Collegamento delle cuffie (venduti separatamente)

È possibile collegare le cuffie al televisore se si desidera guardare un programma televisivo senza disturbare le altre persone presenti nella stanza.

- Quando si inserisce il jack della cuffia nella porta corrispondente, è possibile utilizzare solo le funzioni "Volume auto" e "Selezione audio" (in modalità PIP) nel menu Suono.
- L'uso prolungato delle cuffie ad alto volume può causare danni all'udito.
- Quando si collega la cuffia al sistema, gli altoparlanti vengono disattivati.
- Il volume delle cuffie e quello del televisore si regolano in modo diverso.



## Impostazione e visualizzazione dell'ora corrente

È possibile impostare l'orologio del televisore per visualizzare l'ora corrente quando si preme il tasto INFO. È necessario impostare l'ora anche per utilizzare il timer di accensione o spegnimento automatico.

1. Premere il tasto **MENU** per visualizzare il menu.  
Premere il tasto ▲ o ▼ per selezionare "Impostazione", quindi premere il tasto **ENTER**.
2. Premere il tasto ▲ o ▼ per selezionare "Ora", quindi premere **ENTER**.
3. Premere il tasto **ENTER** per selezionare "Imposta Ora".

Per	Premere
Passare a "Mese", "Data", "Anno", "Ora" o "Minuto"	Tasto ◀ o ▶.
Impostare "Mese", "Data", "Anno", "Ora" o "Minuto"	Tasto ▲ o ▼.
Conferma impostazione	Tasto <b>ENTER</b> .

5. Al termine, premere il tasto **EXIT**.  
  - Se si scollega il cavo di alimentazione, sarà necessario impostare nuovamente l'orologio.
  - È anche possibile impostare l'anno, il mese, la data, l'ora e i minuto premendo i tasti numerici del telecomando.

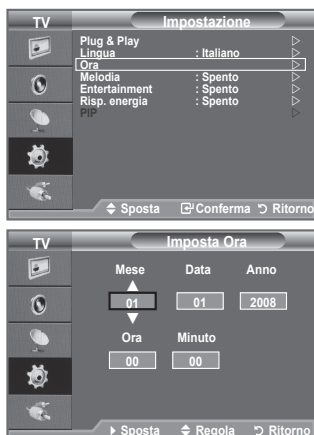

## Impostazione del timer di spegnimento

È possibile selezionare un intervallo di tempo compreso tra 30 e 180 minuti per impostare il passaggio automatico del televisore in modalità standby.

1. Premere il tasto **MENU** per visualizzare il menu.  
Premere il tasto ▲ o ▼ per selezionare "Impostazione", quindi premere il tasto **ENTER**.
2. Premere il tasto ▲ o ▼ per selezionare "Ora", quindi premere **ENTER**.
3. Premere il tasto ▲ o ▼ per selezionare "Timer stand-by", quindi premere **ENTER**.
4. Premere ripetutamente il tasto ▲ o ▼ fino a quando appare l'impostazione desiderata (Spento, 30, 60, 90, 120, 150, 180).  
Premere il tasto **ENTER**.
5. Al termine, premere il tasto **EXIT**.  
  - Quando il timer raggiunge lo 0 il televisore passa automaticamente in modalità Standby.



### Impostazioni rapide

1. Premere il tasto **TOOLS** sul telecomando.
2. Premere il tasto ▲ o ▼ per selezionare "Timer stand-by".
3. Premere il tasto ◀ o ▶ per selezionare i minuti.
4. Al termine, premere il tasto **EXIT** o **TOOLS**.



## Accensione e spegnimento automatico del televisore

1. Premere il tasto **MENU** per visualizzare il menu.  
Premere il tasto ▲ o ▼ per selezionare "Impostazione", quindi premere il tasto **ENTER**.
2. Premere il tasto ▲ o ▼ per selezionare "Ora", quindi premere **ENTER**.
3. Premere il tasto ▲ o ▼ per selezionare "Timer 1", "Timer 2", "Timer 3", quindi premere **ENTER**.  
Possono essere impostate tre diverse opzioni del Timer per l'orario di attivazione e spegnimento del televisore.

➤ È prima necessario impostare l'orologio.

4. Premere il tasto ◀ o ▶ per selezionare la voce desiderata.  
Premere il tasto ▲ o ▼ per regolare l'impostazione.

◆ **Orario TV on:** Selezionare l'ora e i minuti, quindi scegliere "Acceso"/"Spento". Per attivare il timer, scegliere "Acceso".

◆ **Orario TV off:** Selezionare l'ora e i minuti, quindi scegliere "Acceso"/"Spento". Per attivare il timer, scegliere "Acceso".

◆ **Ripetizione:** Selezionare "Una volta", "Ogni giorno", "Lun-Ven", "Lun-Sab" o "Sab-Dom".

◆ **Volume:** Selezionare il volume desiderato per l'accensione del dispositivo.

➤ E' possibile impostare l'ora e i minuti anche premendo i tasti numerici del telecomando.

➤ **Spegnimento in assenza di operazioni**

Quando si imposta il timer su "Acceso", il televisore si spegne automaticamente quando non viene eseguita nessuna operazione entro tre ore dopo che il timer ha acceso l'apparecchio. Questa funzione è disponibile solo se il timer è "Acceso" e impedisce l'eventuale surriscaldamento del televisore dovuto a un periodo di accensione troppo lungo.



## Scelta della lingua

Quando si utilizza il televisore per la prima volta, è necessario selezionare la lingua dei menu e degli indicatori.

1. Premere il tasto **MENU** per visualizzare il menu a video.  
Premere il tasto ▲ o ▼ per selezionare "Impostazione", quindi premere **ENTER**.
2. Premere il tasto ▲ o ▼ per selezionare "Lingua", quindi premere **ENTER**.
3. Selezionare la lingua desiderata premendo ripetutamente il tasto ▲ o ▼. Premere il tasto **ENTER**.
4. Al termine, premere il tasto **EXIT**.



## Melodia/Entertainment/Risp. energia

1. Premere il tasto **MENU** per visualizzare il menu.  
Premere il tasto **▲** o **▼** per selezionare "Impostazione", quindi premere il tasto **ENTER**.
2. Selezionare l'opzione desiderata premendo il tasto **▲** o **▼**, quindi premere **ENTER**.
3. Una volta terminata l'impostazione, premere il tasto **ENTER**.
4. Al termine, premere il tasto **EXIT**.



### ◆ **Melodia: Spento/Bassa/Media/Alto**

Consente di regolare l'effetto audio associato all'accensione/spegnimento del televisore.

- La modalità Melodia non funziona
  - Se il televisore non emette alcun suono significa che è stato premuto il tasto **MUTE**.
  - Se il televisore non emette alcun suono significa che è stato premuto il tasto **(-) (Volume)**.
  - Se il televisore è stato spento mediante la funzione Timer stand-by.

### ◆ **Entertainment: Spento/Sport/Cinema/Giochi**

La modalità "Entertainment" consente di selezionare la qualità video e audio ottimale per la visualizzazione di eventi sportivi, film e giochi.

- **Spento:** Disattiva la modalità "Entertainment".
- **Sport:** Offre la qualità video e audio ottimale per la visualizzazione di eventi sportivi. Colori e audio sono ancora più vividi.
- **Cinema:** Offre la qualità video e audio ottimale per la visualizzazione di film. Le immagini sono più dettagliate e l'audio è ancora più potente.
- **Giochi:** Offre la qualità video e audio ottimale per i videogiochi. Questa modalità accelera la velocità di gioco durante l'uso di una console esterna collegata al televisore.
- Impostando qualsiasi delle tre modalità "Entertainment" su Acceso, le impostazioni verranno bloccate e non sarà possibile modificarle. Per regolare le opzioni Immagine e Suono, la modalità "Entertainment" deve essere impostata su Spento.
- Le impostazioni della modalità "Entertainment" vengono salvate per ogni sorgente di ingresso.
- Impostando una delle tre modalità "Entertainment" su Acceso, la funzione "SRS TS XT" non è più disponibile.

-  Premere ripetutamente il tasto **E.MODE** sul telecomando per modificare le impostazioni della modalità "Entertainment".

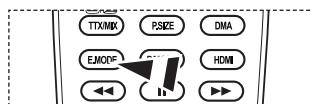

#### ◆ **Risp. energia: Spento/Bassa/Media/Alto/Automatico**

Questa funzione regola la brillantezza dello schermo in base alla luminosità dell'ambiente.

- **Spendo:** Disattiva la funzione di risparmio energetico.
- **Bassa:** Imposta il televisore nella modalità a basso risparmio energetico.
- **Media:** Imposta il televisore nella modalità a medio risparmio energetico.
- **Alto:** Imposta il televisore nella modalità ad alto risparmio energetico.
- **Automatico:** Regola automaticamente la luminosità dello schermo del televisore in base alle scene trasmesse.

#### **Impostazioni rapide**

1. Premere il tasto **TOOLS** sul telecomando.
  2. Premere il tasto **▲** o **▼** per selezionare "Risp. energia".
  3. Premere il tasto **◀** o **▶** per selezionare la "Spento", "Bassa", "Media".
  4. Al termine, premere il tasto **EXIT** o **TOOLS**.
- Questa funzione non è disponibile in modalità "PC". (40 poll.)



## **Selezione della sorgente**

È possibile selezionare una delle sorgenti esterne collegate al jack di ingresso del televisore.

1. Premere il tasto **MENU** per visualizzare il menu. Premere il tasto **▲** o **▼** per selezionare "Ingressi", quindi premere il tasto **ENTER**.
2. Premere il tasto **ENTER** per selezionare "Elenco sorgenti".
  - Sorgenti del segnale disponibili: TV, Est.1, Est.2, AV, S-Video, Comp., PC, HDMI1, HDMI2, HDMI3.
  - E' possibile scegliere solo i dispositivi esterni collegati al televisore.
3. Selezionare il dispositivo desiderato premendo il tasto **▲** o **▼**. Premere il tasto **ENTER**.



-  Premere il tasto **SOURCE** sul telecomando per scorrere tutte le sorgenti disponibili. La modalità TV può essere selezionata premendo il tasto **TV**, i tasti numerici (0~9), e il tasto **P** (Power) sul telecomando.

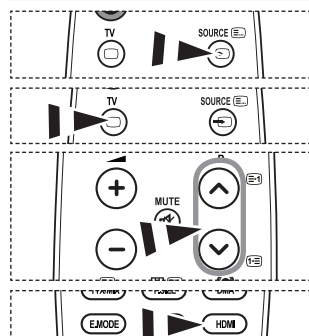

-  E' anche possibile visualizzare la modalità HDMI semplicemente premendo il tasto **HDMI** del telecomando.

## Modifica dei nomi delle sorgenti di ingresso

Assegnare un nome al dispositivo collegato ai jack di ingresso per semplificare la selezione della sorgente di ingresso.

1. Premere il tasto **MENU** per visualizzare il menu.  
Premere il tasto ▲ o ▼ per selezionare "Ingressi", quindi premere il tasto **ENTER**.
2. Premere il tasto ▲ o ▼ per selezionare "Modifica Nome", quindi premere il tasto **ENTER**.
3. Premere il tasto ▲ o ▼ per selezionare il dispositivo da modificare. Premere il tasto **ENTER**.
4. Premere il tasto ▲ o ▼ per selezionare il dispositivo desiderato.  
Premere il tasto **ENTER**.
5. Al termine, premere il tasto **EXIT**.

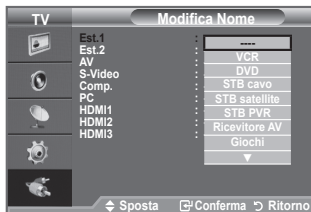

## Impostazione del software del PC (basato su Windows XP)

Di seguito vengono illustrate le impostazioni di visualizzazione di Windows per un PC tipico. Le schermate visualizzate sul proprio PC possono differire in base alla versione di Windows e alla scheda video installate. Nel caso le schermate risultassero differenti, le stesse informazioni di base per la configurazione sono applicabili praticamente in ogni caso. (In caso contrario, contattare la casa costruttrice del proprio computer oppure un rivenditore Samsung).



1. Fare clic sul "Pannello di controllo" nel menu Start di Windows.
2. Quando appare la finestra del pannello di controllo, fare clic su "Aspetto e temi". Verrà visualizzata una finestra di dialogo.
3. Nella finestra successiva, fare clic su "Schermo". Verrà visualizzata una finestra di dialogo.
4. Fare clic sulla linguetta "Impostazioni" nella finestra di dialogo. Impostazione della corretta dimensione (risoluzione) L'impostazione ottimale è 1360 X 768.  
Se la finestra di dialogo delle impostazioni contiene un'opzione relativa alla frequenza verticale, il valore corretto è "60" o "60 Hz". In caso contrario, fare clic su "OK" e uscire dalla finestra di dialogo.

## Modalità di visualizzazione

La posizione e la dimensione dello schermo variano in base al tipo di schermo del PC e alla relativa risoluzione. Le risoluzioni incluse nella tabella sono consigliate.

### > D-Sub Inserisci

Modalità	Risoluzione	Orizzontale Frequenza (kHz)	Verticale Frequenza (Hz)	Frequenza di clock dei pixel Frequenza (MHz)	Polarità sinc (H/V)
IBM	640x350	31,469	70,086	25,175	+/-
	720x400	31,469	70,087	28,322	-/+
VESA	640x480	31,469	59,940	25,175	-/-
	640x480	37,861	72,809	31,500	-/-
	640x480	37,500	75,000	31,500	-/-
	800x600	37,879	60,317	40,000	+/+
	800x600	48,077	72,188	50,000	+/+
	800x600	46,875	75,000	49,500	+/+
	1024x768	48,363	60,004	65,000	-/-
	1024x768	56,476	70,069	75,000	-/-
	1024x768	60,023	75,029	78,750	+/+
	1360 x 768	47,712	60,015	85,500	+/+

### > HDMI/DVI Inserisci

Modalità	Risoluzione	Orizzontale Frequenza (kHz)	Verticale Frequenza (Hz)	Frequenza di clock dei pixel Frequenza (MHz)	Polarità sinc (H/V)
VESA	640x480	31,469	59,940	25,175	-/-
	800x600	37,879	60,317	40,000	+/+
	1024x768	48,363	60,004	65,000	-/-
	1360 x 768	47,712	60,015	85,500	+/+

- > Quando si effettua una connessione mediante cavo HDMI/DVI, è necessario utilizzare il jack HDMI IN 2.
- > La modalità interlacciata non è supportata.
- > Questo dispositivo potrebbe non funzionare correttamente se si seleziona un formato video non standard.
- > Le modalità Separata (Separato) e Composite (Composito) sono supportate. Il formato SOG non è supportato.

# Configurazione del televisore con il PC

➤ Premere il tasto **SOURCE** per selezionare la modalità PC.

1. Premere il tasto **MENU** per visualizzare il menu.  
Premere di nuovo **ENTER** per selezionare "Immagine".
2. Selezionare l'opzione desiderata premendo il tasto ▲ o ▼,  
quindi premere **ENTER**.
3. Una volta ottenuta l'impostazione desiderata, premere il tasto **ENTER**.
4. Premere il tasto **EXIT** per uscire.

## ◆ Regolazione auto

La regolazione automatica consente allo schermo del PC di adattarsi automaticamente al segnale video PC in ingresso. I valori delle opzioni Fine, Grossa e Posizione vengono regolati automaticamente.

### Impostazioni rapide

1. Premere il tasto **TOOLS** sul telecomando.
2. Premere il tasto ▲ o ▼ per selezionare "Regolazione auto",  
quindi premere il tasto **ENTER**.

## ◆ Schermo

### Grossa/Fine

Lo scopo della regolazione della qualità dell'immagine è quello di eliminare o ridurre eventuali disturbi di visualizzazione. Se non si riesce a eliminare il disturbo cambiando sintonizzazione, regolare la frequenza nel modo migliore possibile ed eseguire nuovamente la sintonizzazione fine. Una volta ridotto il disturbo, regolare l'immagine in modo che sia perfettamente centrata sullo schermo.

Premere il tasto ▲ o ▼ per selezionare "Grossa" o "Fine",  
quindi premere il tasto **ENTER**.

Premere il tasto ◀ o ▶ per regolare la sintonizzazione.

Premere il tasto **ENTER**.

### Posizione

Regolare la posizione dello schermo del PC per adattarlo come schermo TV.

Premere il tasto ▲ o ▼ per regolare la posizione verticale.

Premere il tasto ◀ o ▶ per regolare la posizione orizzontale.

Premere il tasto **ENTER**.

### Reset immagine

È possibile sostituire tutte le impostazioni dell'immagine ripristinando i valori di fabbrica.

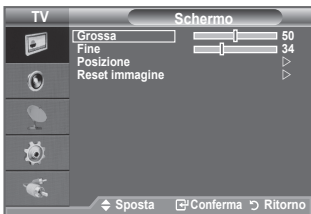
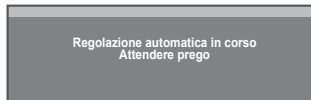



## Che cos'è Anynet+?

Anynet+ è un sistema di rete AV che mette a disposizione degli utenti un'interfaccia AV di facile uso per controllare, tramite un menu apposito, tutti i dispositivi AV collegati alla rete. Questa funzione è utilizzabile solo se alla rete sono collegati dei dispositivi AV Samsung Electronics.

## Collegamento dei dispositivi Anynet+

Il sistema Anynet+ può essere utilizzato solo con dispositivi AV che supportano Anynet+. Controllare se sul dispositivo da collegare al televisore è presente il simbolo Anynet+.

### Per collegare il dispositivo direttamente al televisore

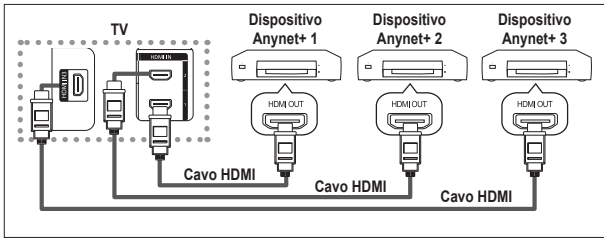

Collegare il jack [HDMI 1], [HDMI 2] o [HDMI 3] del televisore al jack HDMI OUT del dispositivo Anynet+ corrispondente tramite un cavo HDMI.

### Per effettuare il collegamento al sistema Home Theater

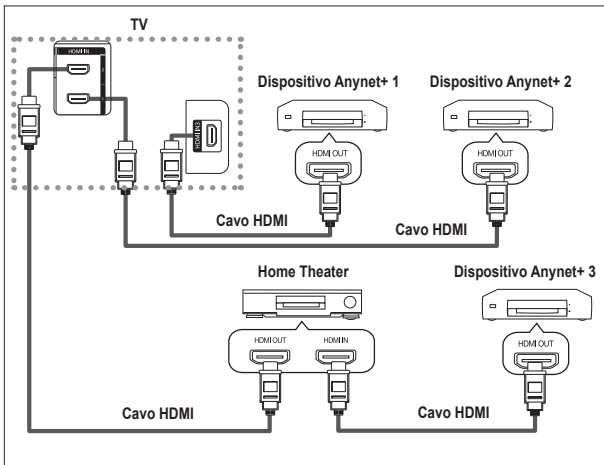

1. Collegare il jack [HDMI 1], [HDMI 2] o [HDMI 3] del televisore al jack HDMI OUT del dispositivo Anynet+ corrispondente tramite un cavo HDMI.
2. Collegare il jack HDMI IN del sistema Home Theater al jack HDMI OUT del dispositivo Anynet+ tramite un cavo HDMI.

- Collegare solo un ricevitore.
- E' possibile collegare un dispositivo Anynet+ tramite un cavo HDMI. Alcuni cavi HDMI potrebbero non supportare le funzioni Anynet+.
- Anynet+ si attiva solo quando il relativo dispositivo AV è acceso o in modalità Standby.
- Anynet+ supporta fino a 8 dispositivi AV.

# Configurazione di Anynet+

Le seguenti impostazioni consentono di utilizzare le funzioni di Anynet+.

## Uso della funzione Anynet+

1. Premere il tasto **TOOLS**. Quindi, premere **ENTER** per selezionare "Anynet+(HDMI-CEC)".  
Premere il tasto ▲ o ▼ per selezionare "Seleziona periferica", quindi premere il tasto **ENTER**.
  2. Premere **ENTER** per selezionare "Anynet+ (HDMI-CEC)", quindi premere **ENTER**.
  3. Premere il tasto ▲ o ▼ per selezionare "Acceso", quindi premere **ENTER**.
- La funzione "Anynet+ (HDMI-CEC)" si attiva.
  - Se si seleziona Spento, la funzione "Anynet+ (HDMI-CEC)" si disattiva.
  - Quando "Anynet+ (HDMI-CEC)" è disattivato, sono disattivate anche tutte le relative funzioni.

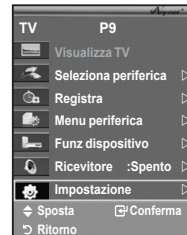

## spegnimento del televisore

### Disattivazione automatica di un dispositivo Anynet+ allo

1. Premere il tasto ▲ o ▼ per selezionare "Spegnimento auto", quindi premere **ENTER**.
  2. Premere il tasto ▲ o ▼ per selezionare "Sì", quindi premere **ENTER**.
- La funzione di spegnimento automatico si attiva.
  - Selezionare "No" per disattivare la funzione di spegnimento automatico.
- Premere il tasto **EXIT** per uscire.
- Per utilizzare la funzione Anynet+ è necessario impostare il tasto di selezione del telecomando su TV.
  - Se si imposta Spegnimento automatico su "No", i dispositivi esterni collegati al televisore si spengono ogniqualvolta si spegne il televisore. Tuttavia, se il dispositivo è in fase di registrazione potrebbe non spegnersi.



## Scansione e passaggio da un dispositivo Anynet+ all'altro

1. Premere il tasto **TOOLS**. Quindi, premere **ENTER** per selezionare "Anynet+(HDMI-CEC)".
2. Premere il tasto **▲** o **▼** per selezionare "Seleziona periferica", quindi premere il tasto **ENTER**.
3. Premere il tasto **▲** o **▼** per selezionare una periferica, quindi premere **ENTER**. Il dispositivo viene attivato.
4. Se non si riesce a trovare il dispositivo desiderato, premere il tasto **▲** o **▼** per selezionare "Impostazione", quindi premere **ENTER**.
5. Premere il tasto **▲** o **▼** per selezionare "Ricer disp con", quindi premere **ENTER**.

Viene visualizzato il messaggio "Configurazione connessione Anynet+" Una volta completata la ricerca, nel menu Anynet+ vengono elencati tutti i dispositivi collegati.

- Il passaggio al dispositivo selezionato può richiedere fino a 2 minuti. Non è possibile annullare l'operazione durante la fase di passaggio da un dispositivo all'altro.
- Il tempo richiesto per la scansione dei dispositivi dipende dal numero di dispositivi collegati al televisore.
- Al termine della scansione, il numero di dispositivi trovati non appare.
- Ogni volta che si accende il televisore tramite il tasto di accensione **POWER** viene eseguita una scansione automatica di tutti i dispositivi collegati. Tuttavia, i dispositivi collegati dopo avere acceso il televisore, o in altre circostanze particolari, potrebbero non apparire nell'elenco dei dispositivi. In questo caso, selezionare "Ricer disp con" nel menu.
- Se si è selezionata una modalità di ingresso esterna tramite il tasto **SOURCE**, non sarà possibile utilizzare la funzione Anynet+. Passare a un dispositivo Anynet+ utilizzando il **TOOLS**.

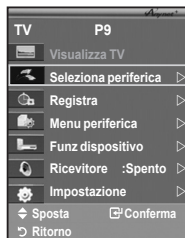



## Menu Anynet+

Il menu Anynet+ può variare a seconda del tipo e dello stato del dispositivo Anynet+ collegato al televisore.

Menu Anynet+	Descrizione
Visualizza TV	Passa da Anynet+ alla modalità di trasmissione del televisore.
Seleziona periferica	Mostra il dispositivo al quale è collegato il televisore.
Registra	Avvia la registrazione. (Questo menu si attiva solo se il dispositivo supporta la funzione di registrazione).
Menu periferica	Mostra il menu del dispositivo collegato. Esempio. Se si collega un registratore DVD, appare il menu Registratore DVDE.
Funz dispositivo	Mostra il menu di controllo riproduzione del dispositivo collegato. Esempio. Se si collega un registratore DVD, viene visualizzato il menu di controllo riproduzione del registratore DVD.
Ricevitore	L'audio viene generato dal ricevitore.
Impostazione	È possibile impostare l'ambiente d'uso di Anynet+.

## Tasti del telecomando disponibili in modalità Anynet+

Tipo di dispositivo	Stato operativo	Tasti disponibili
Dispositivo Anynet+	Una volta attivato il dispositivo, quando il menu del dispositivo corrispondente appare sullo schermo.	Tasti numerici ▲/▼/◀/▶/Tasto ENTER <sup>Ⓒ</sup> Tasti colorati Tasto EXIT
	Una volta attivato il dispositivo, quando si riproduce un file	◀◀ (ricerca all'indietro) ▶▶ (ricerca in avanti) ■ (Arresto)/ ▶ (Riproduzione)/ ⏸ (Pausa)
Dispositivo con sintonizzatore incorporato	Una volta attivato il dispositivo, durante la visione di un programma televisivo	Tasto P ◀/▶
Dispositivo audio	Una volta attivato il ricevitore	Tasto ▲ (+)/▼ (-) Tasto MUTE

- La funzione Anynet+ è utilizzabile solo quando il telecomando è impostato su TV.
- Il tasto  funziona solo in fase di registrazione.
- Non è possibile gestire i dispositivi Anynet+ utilizzando i pulsanti del televisore. I dispositivi Anynet+ possono essere gestiti solo tramite il telecomando.
- In determinate condizioni, il telecomando del televisore potrebbe non funzionare. In questo caso, rizelezionare il dispositivo Anynet+.
- Le funzioni Anynet+ non sono utilizzabili con prodotti di altre case costruttrici.
- In modalità Anynet+, i tasti colorati potrebbero non funzionare in modo adeguato.
- Le funzioni ,  possono differire in base al dispositivo in uso.

## Registrazione

È possibile utilizzare un videoregistratore per registrare un programma televisivo.

Premere il tasto .

La registrazione inizia. (Solo quando è collegato un dispositivo di registrazione Anynet+).

- Il programma televisivo corrente viene registrato in modalità Watch TV (Guarda TV). Se si sta guardando l'immagine di un altro dispositivo, vengono registrate le immagini di quel dispositivo.
- E' inoltre possibile registrare stream sorgente selezionando "Registra" dopo aver premuto il tasto **TOOLS**.
- Prima di registrare, controllare che il jack dell'antenna sia correttamente collegato al dispositivo di registrazione. Per il collegamento dell'antenna al dispositivo di registrazione, consultare il manuale dell'utente.

## Ascolto tramite il ricevitore

È possibile ascoltare l'audio tramite un ricevitore anziché dagli altoparlanti del televisore.

1. Quindi, premere **ENTER** per selezionare "Anynet+(HDMI-CEC)".  
Premere il tasto **▲** o **▼** per selezionare "Ricevitore", quindi premere **ENTER**.
  2. Premere il tasto **◀** o **▶** per selezionare "Acceso", quindi premere **ENTER**.  
L'audio viene trasmesso dal ricevitore.
  3. Premere il tasto **EXIT** per uscire.
- Se il ricevitore è impostato su Acceso, l'audio del televisore viene trasmesso dal ricevitore a 2 canali.
  - Se il ricevitore è utilizzabile esclusivamente con il sistema Home Theater (solo audio), potrebbe non apparire nell'elenco dei dispositivi.
  - In caso di contenuti protetti da copyright, il ricevitore potrebbe non funzionare correttamente.
  - Nel caso di una interruzione di corrente al televisore quando il "Ricevitore" è impostato su "Acceso" (per lo scollegamento del cavo o un calo di potenza), la funzione "Altoparlante TV" può essere impostata su "Spento" alla riaccensione del televisore. (vedere pag. 23)















## Controlli da effettuare prima di contattare l'assistenza tecnica

Sintomo	Soluzione
<b>Anynet+ non funziona.</b>	<ul style="list-style-type: none"> <li>■ Controllare se si sta utilizzando un dispositivo Anynet+. Il sistema Anynet+ può essere utilizzato solo con dispositivi AV che supportano Anynet+.</li> <li>■ Collegare solo un ricevitore.</li> <li>■ Controllare che il cavo di alimentazione di Anynet+ sia collegato correttamente.</li> <li>■ Controllare i collegamenti dei cavi Video/Audio/HDMI del dispositivo Anynet+.</li> <li>■ Verificare se Anynet+ (HDMI-CEC) è impostato su Acceso nel menu di impostazione di Anynet+.</li> <li>■ Verificare se il telecomando del televisore è in modalità TV.</li> <li>■ Verificare se il telecomando è esclusivo per il dispositivo Anynet+.</li> <li>■ In alcune condizioni, Anynet+ non funziona. (Ricerca canali, Plug &amp; Play, ecc...)</li> <li>■ Quando si collega o si rimuove il cavo HDMI, eseguire una nuova ricerca dei dispositivi oppure spegnere e riaccendere il televisore.</li> <li>■ Controllare che la funzione Anynet+ o il dispositivo Anynet+ sia impostato su on.</li> </ul>
<b>Si desidera avviare Anynet+.</b>	<ul style="list-style-type: none"> <li>■ Controllare che il dispositivo Anynet+ sia collegato correttamente al televisore e che Anynet+ (HDMI-CEC) sia impostato su Acceso nel menu di impostazione di Anynet+.</li> <li>■ Premere il tasto <b>TV</b> sul telecomando del televisore. Premere il tasto <b>TOOLS</b> per visualizzare il menu Anynet+, quindi selezionare il menu desiderato.</li> </ul>
<b>Si desidera uscire da Anynet+.</b>	<ul style="list-style-type: none"> <li>■ Selezionare <b>Visualizza TV</b> nel menu Anynet+.</li> <li>■ Premere il tasto <b>SOURCE</b> sul telecomando del televisore e selezionare un dispositivo non Anynet+.</li> <li>■ Premere <b>P</b> (☺/☹), <b>CH LIST</b>, <b>PRE-CH</b>, o altro per passare in modalità TV. (Si noti che il tasto dei canali funziona solo se non è collegato un dispositivo Anynet+ con sintonizzatore incorporato.)</li> </ul>
<b>Il messaggio Connessione a un dispositivo Anynet+... viene visualizzato a schermo.</b>	<ul style="list-style-type: none"> <li>■ Non è possibile utilizzare il telecomando durante la configurazione di Anynet+ o durante il passaggio a un'altra modalità di visualizzazione.</li> <li>■ Utilizzare il telecomando solo al termine dell'impostazione di Anynet+ o del passaggio alla nuova modalità di visualizzazione.</li> </ul>
<b>Non si riesce ad avviare la riproduzione sul dispositivo Anynet+.</b>	Non è possibile utilizzare la funzione di riproduzione mentre è in corso la funzione Plug & Play.
<b>Lo schermo del dispositivo esterno non appare.</b>	<ul style="list-style-type: none"> <li>■ Controllare se il dispositivo supporta le funzioni di Anynet+.</li> <li>■ Controllare se il cavo HDMI è collegato correttamente.</li> <li>■ Verificare se &lt;Anynet+ (HDMI-CEC)&gt; è impostato su &lt;Acceso&gt; nel menu di impostazione di Anynet+.</li> <li>■ Cerca ancora dispositivi Anynet+.</li> <li>■ E' possibile collegare un dispositivo Anynet+ solo tramite un cavo HDMI. Alcuni cavi HDMI potrebbero non supportare le funzioni Anynet+.</li> <li>■ In caso di chiusura anomala, a causa di uno scollegamento del cavo HDMI, del cavo di alimentazione oppure di una interruzione di corrente, ripetere la ricerca del dispositivo.</li> </ul>
<b>Il programma televisivo non può essere registrato.</b>	Verificare se il jack dell'antenna sul dispositivo di registrazione è correttamente collegato.

## Funzione Teletext

La maggior parte delle emittenti televisive fornisce informazioni scritte tramite il servizio Teletext. La pagina Indice del servizio Teletext spiega come utilizzare il servizio. Inoltre, è possibile selezionare varie opzioni tramite i tasti del telecomando.

➤ Per ricevere correttamente le informazioni del servizio Teletext, è necessario che la ricezione del canale sia stabile. In caso contrario, le informazioni potrebbero apparire incomplete e alcune pagine potrebbero mancare del tutto.

- 1  (Esci)  
Esce dalla visualizzazione teletext.
- 2  (indice)  
Premere questo tasto in qualsiasi momento per visualizzare la pagina Indice.
- 3  (salva)  
Utilizzato per memorizzare le pagine del servizio Teletext.
- 4  (formato)  
Premere questo tasto per raddoppiare le dimensioni delle lettere nella metà superiore dello schermo. Premerlo nuovamente per applicare la modifica anche alla metà inferiore dello schermo. Premerlo una terza volta per tornare allo schermo normale.
- 5  (mostra)  
Consente di visualizzare il testo nascosto (risposte a quiz, ad esempio). Per tornare alla modalità di visualizzazione normale, premere di nuovo il tasto.
- 6  (teletext attivo/mix)  
Premere questo tasto per attivare la modalità Teletext dopo avere selezionato un canale che fornisce questo tipo di servizio. Premere di nuovo il tasto per sovrapporre le informazioni del servizio Teletext alla trasmissione corrente.
- 7  (formato)  
Premere questo tasto per selezionare la modalità Teletext (LIST/FLOF). Se si preme LIST, viene attivata la modalità di List save (Salva elenco). Questa modalità permette di salvare le pagine Teletext utilizzando il tasto  (salva).
- 8  (pagina secondaria)  
Visualizza la pagina secondaria disponibile.
- 9  (pagina su)  
Consente di visualizzare la pagina Teletext successiva.
- 10  (pagina giù)  
Consente di visualizzare la pagina Teletext precedente.
- 11  (blocca)  
Consente di mantenere visualizzata una pagina, se quella pagina è collegata a più pagine secondarie che scorrono automaticamente. Per scorrere le pagine, premere nuovamente il tasto.
- 12  (annulla)  
Utilizzato per visualizzare le stazioni trasmettenti quando si cerca una pagina.
- 13 **Tasti colorati (rosso/verde/giallo/blu)**  
Se l'emittente utilizza un sistema FASTEXT, i diversi argomenti presenti in una pagina sono indicati con colori diversi e possono essere selezionati premendo i tasti colorati corrispondenti. Premere il tasto il cui colore corrisponde a quello dell'argomento desiderato. La pagina viene visualizzata con altre informazioni colorate selezionabili in modo analogo. Per visualizzare la pagina precedente o successiva, premere il tasto colorato corrispondente.

➤ È possibile cambiare le pagine Teletext premendo i tasti numerici sul telecomando.

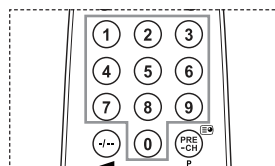
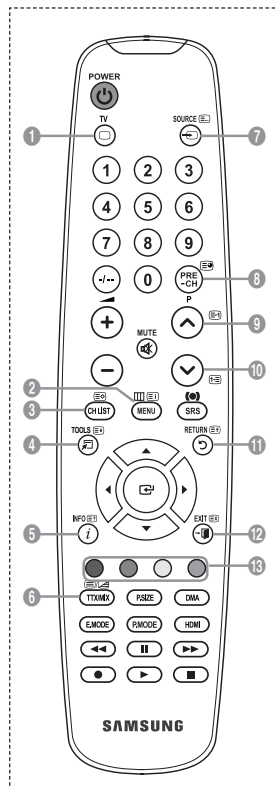

**Le pagine teletext sono organizzate in base a sei categorie:**

Parte	Sommario
A	Numero della pagina selezionata.
B	Identità della stazione emittente.
C	Numero della pagina corrente o stato della ricerca.
D	Data e ora
E	Testo.
F	Informazioni sullo stato. Informazioni FASTEXT.

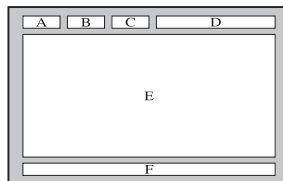

- Le informazioni del Teletext sono spesso suddivise su più pagine visualizzate in sequenza alle quali è possibile accedere come segue:
  - ◆ Immettendo il numero di pagina
  - ◆ Selezionando un titolo in un elenco
  - ◆ Selezionando un'intestazione colorata (sistema FASTEXT)
- Premere il tasto **TV** per uscire dalla schermata teletext.

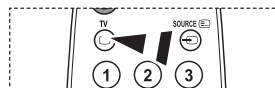



## Regolazione montaggio a parete (kit venduto separatamente)(a seconda del modello)

Una volta installato il supporto a parete, è possibile regolare facilmente la posizione del televisore.

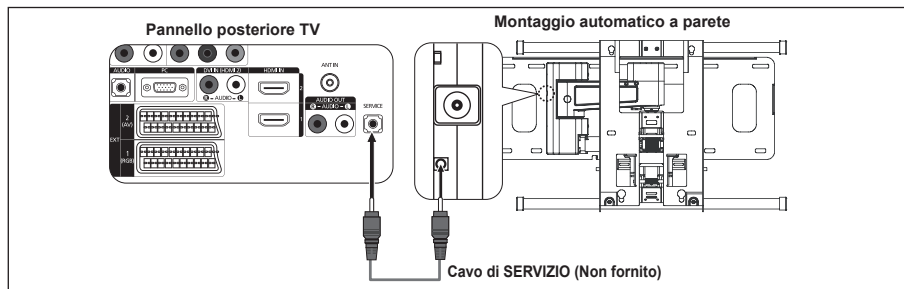

### Visualizzazione del menu

1. Premere il tasto ▲, ▼, ◀ o ▶ sul telecomando.
  - Viene visualizzata la schermata Regolazione montaggio a parete.
  - Mentre si guarda la televisione, se premendo un tasto di direzione la schermata Regolazione montaggio a parete non appare, utilizzare il menu per visualizzare la schermata
    - Premere il tasto **MENU** per visualizzare il menu. Premere il tasto ▲ o ▼ per selezionare "Impostazione", quindi premere il tasto **ENTER**.
    - Premere il tasto ▲ o ▼ "Regolazione montaggio a parete", quindi premere il tasto **ENTER**.



### Ritrovamento della posizione

2. Effettuare la regolazione fino a impostare la posizione desiderata utilizzando i tasti ▲, ▼, ◀, ▶.
  - Quando sullo schermo del televisore non sono visualizzati messaggi OSD, premendo un tasto freccia appare la schermata di regolazione.
  - Premere il tasto **INFO** o ◀ o ▶ per selezionare "SI", quindi premere il tasto **ENTER**. La posizione viene inizializzata alle impostazioni predefinite.
3. Premere il tasto blu.
  - Premere il tasto ▲ e ▼ per selezionare una modalità di salvataggio tra Posizione1, Posizione2 o Posizione3 allo scopo di salvare la posizione corrente.
    - Per non salvare la posizione corrente, premere il tasto **RETURN**.
    - Quando si seleziona una modalità di salvataggio, non è possibile utilizzare i tasti Colore.
4. Premere il tasto **ENTER** per salvare.
  - Quando è selezionata la Posizione1, viene visualizzato il messaggio "Posizione corrente salvata come Posizione1".
5. Premere il tasto **ENTER**.
  - La Posizione salvata viene visualizzata a sinistra del menu OSD.

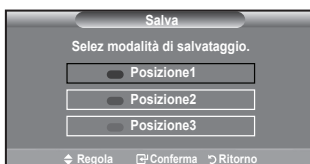
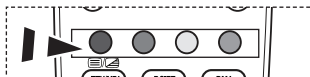

## Spostamento sulla posizione memorizzata

1. Completare la fase 1 di "Visualizzazione del menu".
2. Premendo un tasto Colore (Rosso, Verde, Giallo) è possibile spostare il supporto a parete nella posizione memorizzata.
  - E' possibile spostare il supporto a parete su una delle tre posizioni preimpostate semplicemente premendo i tasti colore Rosso (Posizione1), Verde (Posizione2) o Giallo (Posizione3).
  - Se si regola la posizione dopo aver effettuato lo spostamento su una posizione preimpostata, la visualizzazione della posizione scompare.



- Per informazioni sull'installazione, consultare il Manuale di installazione fornito insieme al supporto a parete.
- Per l'installazione del prodotto e l'installazione e lo spostamento del supporto a parete, consultare un installatore specializzato.
- Utilizzare questo manuale di installazione quando è possibile fissare il supporto a una parete. Se il supporto deve essere fissato ad altri tipi di materiale, consultare il rivenditore di zona.
- L'opzione Auto Wall Mount non è attivabile se Anynet+ è in funzione.
- I modelli a 37 e 40 pollici non sono compatibili con il supporto a parete motorizzato di vecchio tipo (WMN5090A\*).



## Uso del blocco Kensington antifurto (a seconda del modello)

Il blocco Kensington è un dispositivo usato per assicurare fisicamente il sistema quando viene utilizzato in un luogo pubblico. L'aspetto del dispositivo e il metodo di blocco possono variare, a seconda della marca. Per informazioni sull'uso, consultare il manuale fornito insieme al blocco Kensington. Il dispositivo di blocco è in vendita separatamente.

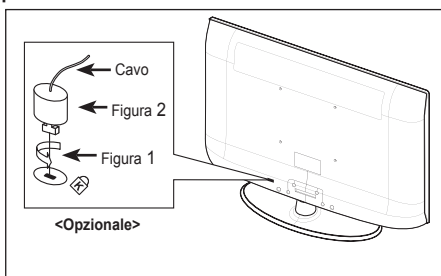
1. Inserire il dispositivo di blocco nello slot Kensington sull'LCD del televisore (Figura 1) e ruotarlo nella direzione di blocco (Figura 2).
  2. Collegare il cavo di blocco Kensington.
  3. Fissare il blocco Kensington a un tavolo o altro oggetto pesante.
- La posizione del blocco Kensington può variare a seconda del modello.



## Diagnostica dei problemi: Prima di contattare l'assistenza

Nessun audio o immagine.	<ul style="list-style-type: none"><li>• Controllare che il cavo di alimentazione sia collegato alla presa di corrente.</li><li>• Verificare di aver premuto il tasto  sul dispositivo.</li><li>• Controllare le impostazioni relative al contrasto e alla luminosità dell'immagine.</li><li>• Controllare il volume.</li></ul>
Immagine normale ma audio assente.	<ul style="list-style-type: none"><li>• Controllare il volume.</li><li>• Controllare se si è premuto il tasto <b>MUTE</b>  del telecomando.</li><li>• Verificare che "Altoparlante TV" sia in posizione Acceso.</li></ul>
Lo schermo è nero e l'indicatore di alimentazione lampeggia in modo continuo.	<ul style="list-style-type: none"><li>• Sul computer controllare l'alimentazione e il cavo segnale.</li><li>• Il televisore sta utilizzando il proprio sistema di gestione alimentazione.</li><li>• Muovere il mouse o premere un tasto qualsiasi sulla tastiera del computer.</li></ul>
Nessuna immagine oppure immagine in bianco e nero.	<ul style="list-style-type: none"><li>• Regolare le impostazioni del colore.</li><li>• Controllare se la selezione del sistema di trasmissione è corretta.</li></ul>
Interferenze di audio e immagine.	<ul style="list-style-type: none"><li>• Provare a identificare l'apparecchiatura elettrica che causa le interferenze e spostarla più lontano.</li><li>• Collegare il televisore a un'altra presa di alimentazione.</li></ul>
Immagine distorta o con disturbi, audio distorto.	<ul style="list-style-type: none"><li>• Controllare la direzione e i collegamenti dell'antenna. Le interferenze sono spesso dovute all'uso di un'antenna interna.</li></ul>
Telecomando non funzionante.	<ul style="list-style-type: none"><li>• Sostituire le batterie del telecomando.</li><li>• Pulire il bordo superiore del telecomando (finestra di trasmissione).</li><li>• Controllare i terminali delle batterie.</li></ul>
Appare il messaggio "Controlla cavo segnale".	<ul style="list-style-type: none"><li>• Controllare che il cavo del segnale sia saldamente collegato al PC o alle sorgenti video.</li><li>• Controllare che le sorgenti video o il PC siano accesi.</li></ul>
In modalità PC, appare il messaggio "Modo non supportato".	<ul style="list-style-type: none"><li>• Controllare la risoluzione massima e la frequenza dell'adattatore video.</li><li>• Confrontare questi valori con i dati delle modalità di visualizzazione.</li></ul>
L'immagine danneggiata viene visualizzata nell'angolo dello schermo.	Se in alcune periferiche esterne è selezionata l'opzione "Solo scansione", l'immagine danneggiata può essere visibile nell'angolo dello schermo. Questa anomalia è causata dalle periferiche esterne, non dal televisore.
Viene visualizzato il messaggio "Ripristina tutte le impostazioni ai valori predefiniti".	Ciò si verifica quando si tiene premuto il tasto <b>EXIT</b> per qualche istante. Le impostazioni del prodotto vengono reimpostate ai valori di fabbrica.

Il pannello LCD TFT è composto da sub pixel (3 133 440) la cui produzione richiede una tecnologia molto sofisticata.

Tuttavia, alcuni pixel potrebbero risultare più luminosi o più scuri. Questo fenomeno non ha alcun impatto sulle prestazioni del prodotto.

## Specifiche tecniche e ambientali

Nome del modello	LE26A450	LE32A450
<b>Dimensione schermo (Diagonale)</b>	26 poll.	32 poll.
<b>Risoluzione PC</b>	1360 X 768 @ 60 Hz	1360 X 768 @ 60 Hz
<b>Uscita</b>		
Audio	5W x 2	10W x 2
<b>Dimensioni (Lar x Pro x Alt)</b>		
Corpo	670 X 75 X 446 mm	800 X 79 X 522 mm
Con supporto	670 X 216 X 500 mm	800 X 252 X 577 mm
<b>Peso</b>		
con supporto	10 kg	13 kg
<b>Caratteristiche ambientali</b>		
Temperatura di esercizio	Da 10 °C a 40 °C (da 50 °F a 104 °F)	Da 10 °C a 40 °C (da 50 °F a 104 °F)
Umidità di esercizio	Da 10 % a 80 %, senza condensa	Da 10 % a 80 %, senza condensa
Temperatura di stoccaggio	Da -20 °C a 45 °C (da -4 °F a 113 °F)	Da -20 °C a 45 °C (da -4 °F a 113 °F)
Umidità di stoccaggio	Da 5 % a 95 %, senza condensa	Da 5 % a 95 %, senza condensa
<b>Supporto ruotabile (Sinistra / Destra)</b>	0°	-20° ~ 20°

Nome del modello	LE37A450	LE40A450
<b>Dimensione schermo (Diagonale)</b>	37 poll.	40 poll.
<b>Risoluzione PC</b>	1360 X 768 @ 60 Hz	1360 X 768 @ 60 Hz
<b>Uscita</b>		
Audio	10W x 2	10W x 2
<b>Dimensioni (Lar x Pro x Alt)</b>		
Corpo	916 X 82 X 598 mm	990 X 82 X 636 mm
Con supporto	916 X 300 X 658 mm	990 X 300 X 694 mm
<b>Peso</b>		
con supporto	18 kg	21 kg
<b>Caratteristiche ambientali</b>		
Temperatura di esercizio	Da 10 °C a 40 °C (da 50 °F a 104 °F)	
Umidità di esercizio	Da 10 % a 80 %, senza condensa	
Temperatura di stoccaggio	Da -20 °C a 45 °C (da -4 °F a 113 °F)	
Umidità di stoccaggio	Da 5 % a 95 %, senza condensa	
<b>Supporto ruotabile (Sinistra / Destra)</b>	-20° ~ 20°	

Nome del modello	LE26A451	LE32A451, LE32A454
<b>Dimensione schermo (Diagonale)</b>	26 poll.	32 poll.
<b>Risoluzione PC</b>	1360 X 768 @ 60 Hz	1360 X 768 @ 60 Hz
<b>Uscita</b>		
Audio	5W x 2	10W x 2
<b>Dimensioni (Lar x Pro x Alt)</b>		
Corpo	670 X 75 X 451 mm	800 X 79 X 525 mm
Con supporto	670 X 216 X 500 mm	800 X 252 X 577 mm
<b>Peso</b>		
con supporto	10 kg	13 kg
<b>Caratteristiche ambientali</b>		
Temperatura di esercizio	Da 10 °C a 40 °C (da 50 °F a 104 °F)	Da 10 °C a 40 °C (da 50 °F a 104 °F)
Umidità di esercizio	Da 10 % a 80 %, senza condensa	Da 10 % a 80 %, senza condensa
Temperatura di stoccaggio	Da -20 °C a 45 °C (da -4 °F a 113 °F)	Da -20 °C a 45 °C (da -4 °F a 113 °F)
Umidità di stoccaggio	Da 5 % a 95 %, senza condensa	Da 5 % a 95 %, senza condensa
Supporto ruotabile (Sinistra / Destra)	0°	-20° ~ 20°

Nome del modello	LE37A451	LE40A451, LE40A454
<b>Dimensione schermo (Diagonale)</b>	37 poll.	40 poll.
<b>Risoluzione PC</b>	1360 X 768 @ 60 Hz	1360 X 768 @ 60 Hz
<b>Uscita</b>		
Audio	10W x 2	10W x 2
<b>Dimensioni (Lar x Pro x Alt)</b>		
Corpo	916 X 82 X 601 mm	990 X 82 X 641 mm
Con supporto	916 X 300 X 658 mm	990 X 300 X 694 mm
<b>Peso</b>		
con supporto	18 kg	21 kg
<b>Caratteristiche ambientali</b>		
Temperatura di esercizio	Da 10 °C a 40 °C (da 50 °F a 104 °F)	
Umidità di esercizio	Da 10 % a 80 %, senza condensa	
Temperatura di stoccaggio	Da -20 °C a 45 °C (da -4 °F a 113 °F)	
Umidità di stoccaggio	Da 5 % a 95 %, senza condensa	
Supporto ruotabile (Sinistra / Destra)	-20° ~ 20°	

- Design e specifiche sono soggetti a modifiche senza preavviso.
- Questo prodotto è un'apparecchiatura digitale di Classe B.
- Per l'alimentazione elettrica e il consumo di corrente, consultare l'etichetta apposta sul prodotto.

# Diagrammi a blocchi

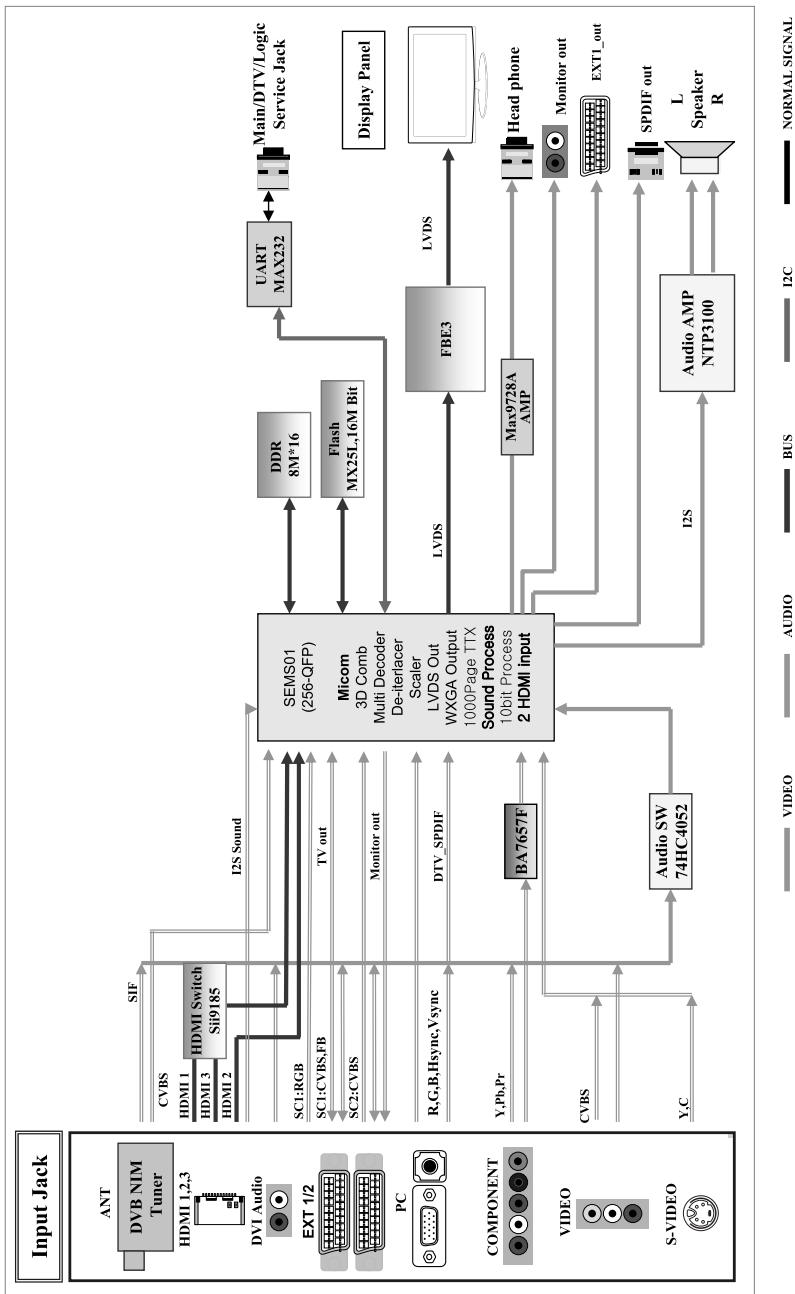

***Questa pagina è stata lasciata  
intenzionalmente vuota.***

### Contacte con SAMSUNG WORLDWIDE

Si tiene alguna pregunta o comentario referente a nuestros productos, por favor contacte con nuestro Servicio de Atención al Cliente (Consulte la cubierta posterior para obtener más información.)

### Precauciones al mostrar en la pantalla una imagen fija

La imagen fija puede causar daños permanentes en la pantalla del televisor.

- No deje una imagen fija en la pantalla LCD durante más de dos horas ya que se podría producir una retención de la imagen en la pantalla.

Este fenómeno de retención de imágenes también se denomina "quemadura de pantalla". Para evitar que se produzca esa persistencia de la imagen, reduzca el nivel de luminosidad y de contraste de la pantalla cuando muestre imágenes fijas.

-  El uso del televisor LCD en formato 4:3 durante un tiempo prolongado puede dejar rastros de bordes en las partes izquierda, derecha y central de la pantalla debido a las diferencias en la emisión lumínica de la pantalla. Reproducir un DVD o una videoconsola puede causar un efecto similar en la pantalla. La garantía no cubre estos daños.
- Ver imágenes fijas de videojuegos y PC durante más tiempo del indicado puede producir imágenes fantasma parciales.

Para evitar este efecto, reduzca el 'brillo' y el 'contraste' cuando vea imágenes fijas.



# Contenido

CONEXIÓN Y PREPARACIÓN DEL TV	
◆ Lista de componentes .....	2
◆ Instalación del soporte .....	2
◆ Instalación del equipo de montaje en la pared... 2	
◆ Aspecto general del panel de control .....	3
◆ Aspecto general del panel de conexiones .....	4
◆ Vista del mando a distancia .....	7
◆ Instalación de las pilas en el mando a distancia 8	
◆ Encendido y apagado .....	8
◆ Cómo poner el televisor en modo de espera ....	8
◆ Visualización de los menús .....	9
◆ Uso del botón TOOLS .....	9
◆ Plug & Play .....	10

AJUSTE DE CANALES	
◆ Memorización automática de canales .....	11
◆ Memorización manual de canales .....	12
◆ Adición y bloqueo de canales .....	13
◆ Orden de los canales memorizados .....	14
◆ Asignación de nombres de canales .....	14
◆ Sintonización precisa de la recepción de canales ....	15

AJUSTE DE LA IMAGEN	
◆ Cambio del formato de la imagen .....	16
◆ Ajuste de imagen personal .....	17
◆ Configuración detallada de los valores de la imagen... 17	
◆ Reajuste de los valores de la imagen a los valores predefinidos de fábrica .....	18
◆ Configuración de las Opciones de la imagen... 19	
◆ Visualización de imagen sobre imagen (PIP)... 21	

AJUSTE DEL SONIDO	
◆ Funciones de sonido .....	22
◆ Selección del modo de sonido .....	23
◆ Conexión de auriculares (se vende por separado) .....	23

AJUSTE DE LA HORA	
◆ Ajuste y visualización de la hora actual .....	24
◆ Ajuste del temporizador de desconexión .....	24
◆ Apagado y encendido automáticos del televisor .....	25

DESCRIPCIÓN DE LAS FUNCIONES	
◆ Elección del idioma .....	25
◆ Melodía / Ocio / Ahorro energía .....	26
◆ Selección de la fuente .....	27
◆ Edición de los nombres de fuentes de entrada ....	28

CONFIGURACIÓN DEL ORDENADOR	
◆ Configuración del software del PC (basado en Windows XP) .....	29
◆ Modos de visualización .....	29
◆ Ajuste del televisor con el ordenador .....	30

ACERCA DE ANYNET+	
◆ ¿Qué es Anynet? .....	31
◆ Conexión de dispositivos Anynet+ .....	31
◆ Configuración de Anynet+ .....	32
◆ Búsqueda y cambio de dispositivos Anynet+ ....	33
◆ Grabación .....	35
◆ Escucha a través de un receptor .....	35
◆ Compruebe estos puntos antes de solicitar servicio técnico .....	36

RECOMENDACIONES PARA EL USO	
◆ Función de teletexto .....	37
◆ Ajuste del montaje mural (se vende por separado) (según el modelo) .....	39
◆ Utilización del bloqueo Kensington antirrobo (según el modelo) .....	40
◆ Solución de problemas: Antes de ponerse en contacto con el personal del servicio técnico .....	41
◆ Especificaciones técnicas y medioambientales .....	42



Pulsar



Nota



Botón de una pulsación

Símbolos

## Lista de componentes

Asegúrese de que los siguientes elementos se incluyen con el televisor de pantalla LCD. Si falta alguno, póngase en contacto con su distribuidor.



Mando a distancia y pilas (AAA x 2)



Cable de alimentación

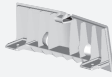

Cubierta- inferior



M4XL16

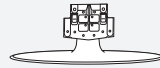

Soporte



Paño de limpieza

- Manual del usuario
- Tarjeta de garantía
- Guía de seguridad
- Tarjetas de registro

- Tarjeta de garantía / Guía de seguridad / Tarjetas de registro (no disponibles en todos los lugares)
- El soporte y el tornillo del soporte podrían no estar incluidos, según el modelo.

## Instalación del soporte

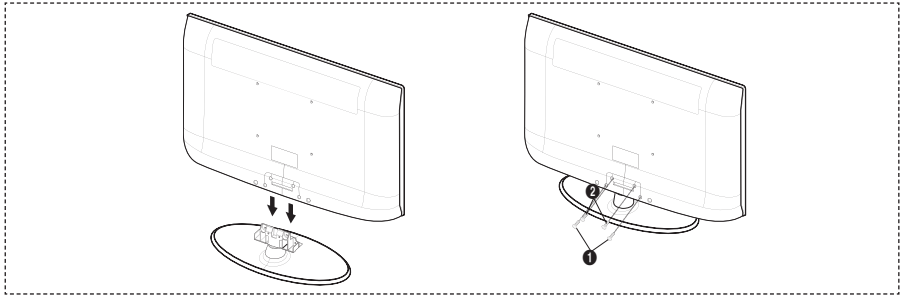

1. Acople el TV LCD y el soporte.
  - El televisor lo deben transportar dos o más personas.
  - Cuando monte el soporte debe distinguir entre la parte frontal y la posterior del soporte.
2. Apriete dos tornillos en la posición **1** y, a continuación, apriete dos en la posición **2**.
  - Levante el producto y apriete los tornillos. Si aprieta los tornillos con el TV LCD tumbado, éste se puede inclinar hacia un lado.
  - En los modelos con un tamaño de pantalla de 37 pulgadas o más el soporte ya está instalado.

## Instalación del equipo de montaje en la pared

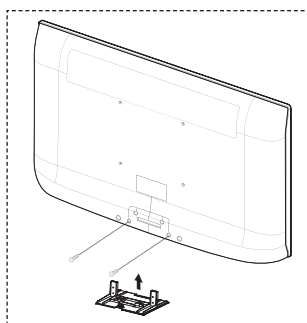

Los elementos del montaje en la pared (se venden por separado) permiten instalar el televisor en una pared. Si desea más información sobre la instalación de los componentes para montaje en la pared, consulte las instrucciones que se facilitan con dichos elementos. Si necesita ayuda con la instalación del soporte mural, póngase en contacto con un técnico.

Samsung Electronics no se hace responsable de los daños causados al producto o al usuario si éste ha efectuado la instalación del televisor.



No instale el equipo de montaje mural mientras el televisor está encendido. Se podría producir una descarga eléctrica con riesgo de causar lesiones personales.

- Retire el soporte, tape el agujero inferior y asegure con los dos tornillos.

## Aspecto general del panel de control

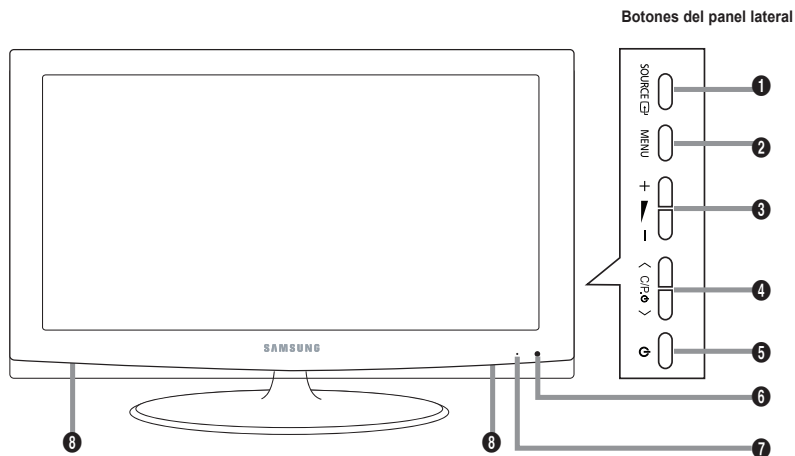

➤ El color y la forma del producto pueden variar según el modelo.



### 1 SOURCE

Cambia entre todas las fuentes de entrada disponibles (TV, Ext.1, Ext.2, AV, S-Video, Componente, PC, HDMI1, HDMI2, HDMI3). En el menú en pantalla, utilice este botón de igual modo que los botones **ENTER**  del mando a distancia.



### 2 MENU

Púselo para ver un menú en pantalla con las opciones del televisor.

### 3 + -

Púselos para subir o bajar el volumen. En el menú en pantalla, utilice estos botones +  - de igual modo que los botones  y  del mando a distancia.

### 4 < >

Permiten cambiar de canal. En el menú en pantalla, utilice los botones <  > de igual modo que los botones  y  del mando a distancia. (Sin mando a distancia, puede encender el televisor utilizando los botones de los canales.)

### 5 (Encendido)

Púselo para encender o apagar el TV.

### 6 Indicador de encendido

Parpadea y se apaga cuando se enciende el aparato y se ilumina en el modo en espera.

### 7 Sensor del mando a distancia

El mando a distancia debe dirigirse hacia este punto del televisor.

### 8 Altavoces

# Aspecto general del panel de conexiones

LE40A450, LE40A451, LE40A454

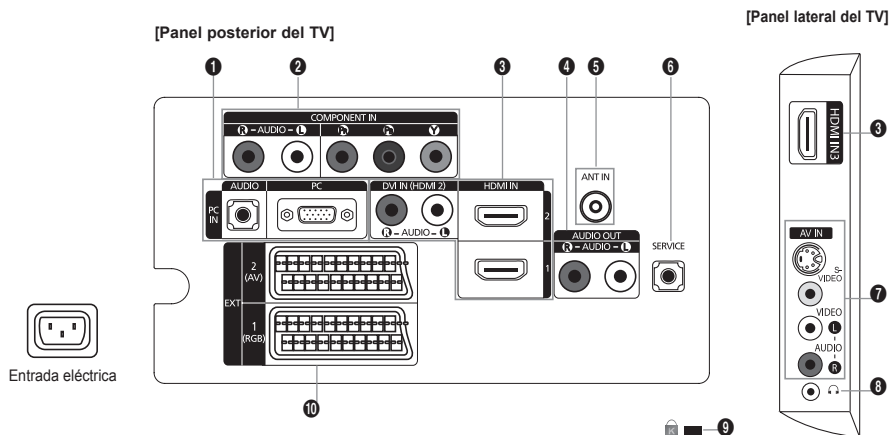

LE26A450, LE26A451, LE32A450, LE32A451, LE32A454, LE37A450, LE37A451

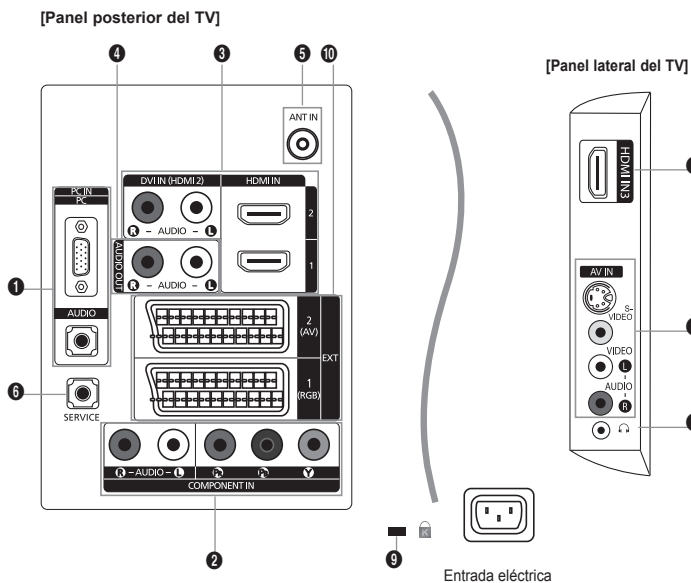

➤ El color y la forma del producto pueden variar según el modelo.

- Cada vez que conecte un dispositivo externo al televisor, compruebe que la unidad esté desconectada de la alimentación.
- Cuando conecte un dispositivo externo, debe hacer coincidir los colores del terminal de conexión y del cable.

## 1 PC IN [PC] / [AUDIO]

- Se conecta a la toma de salida de audio y vídeo del PC.

## 2 COMPONENT IN

- Conecte los cables de vídeo de componentes (opcional) al conector de componentes ("P<sub>R</sub>", "P<sub>B</sub>", "Y") de la parte posterior del equipo y los otros extremos a los conectores de salida de vídeo de los componentes correspondientes en el DVD.
- Si desea conectar tanto el decodificador como el DVD, deberá conectar el decodificador al DVD y conectar el DVD al conector de componentes ("P<sub>R</sub>", "P<sub>B</sub>", "Y") de su equipo.
- Los conectores P<sub>R</sub>, P<sub>B</sub> e Y de los dispositivos de componentes (DVD) algunas veces están etiquetados como Y, B-Y y R-Y o Y, Cb y Cr.
- Conecte los cables de sonido RCA (opcionales) a [R - AUDIO - L] de la parte posterior del aparato y los otros extremos a los conectores de salida de sonido correspondientes en el DVD.

## 3 HDMI IN 1, HDMI IN 2, HDMI IN 3

- Admite conexiones entre dispositivos AV habilitados para la conexión HDMI (decodificadores, reproductores DVD).
- No se necesita conexión de audio adicional para una conexión de HDMI a HDMI.
- Cuando se usa una conexión de cable HDMI/DVI, se debe conectar en el terminal HDMI IN 2.

### ➤ ¿Qué es HDMI?

- "La interfaz multimedia de alta definición" (HDMI) permite la transmisión de los datos de vídeo digital de alta definición y varios canales de sonido digital.
- El terminal HDMI/DVI admite la conexión DVI con un dispositivo ampliado mediante el cable apropiado (no suministrado). La diferencia entre los dispositivos HDMI y DVI es que el HDMI es más pequeño, tiene instalada la función de codificación HDCP (protección alta de la copia digital del ancho de banda) y es compatible con el sonido digital de varios canales.

### DVI IN (HDMI2) [R-AUDIO-L]

- Salidas de audio DVI para dispositivos externos.

### ➤ Modos compatibles con HDMI/DVI y componentes

	480i	480p	576i	576p	720p	1080i
HDMI/DVI 50 Hz	X	X	X	O	O	O
HDMI/DVI 60 Hz	X	O	X	X	O	O
Componente	O	O	O	O	O	O

## 4 AUDIO OUT [R-AUDIO-L]

- Conecte los cables de sonido RCA a AUDIO OUT [R-AUDIO-L] de la parte posterior del aparato y los otros extremos a los conectores de entrada de sonido correspondientes en el amplificador o sistema de cine en casa en DVD.

## 5 ANT IN

Para ver correctamente los canales de televisión, el aparato debe recibir una señal de alguna de las siguientes fuentes:

- Una antena exterior / Una red de televisión por cable / Una red por satélite

## 6 SERVICE

### - LE26A450, LE26A451

Conector solamente para SERVICIO TÉCNICO.

### - LE32A450, LE32A451, LE32A454, LE37A450, LE37A451, LE40A450, LE40A451, LE40A454

Toma de conexión para un soporte de montaje mural opcional. Esto le permitirá ajustar el ángulo de visualización del televisor mediante el mando a distancia.

**7 S-VIDEO o VIDEO / R-AUDIO-L**

- Conecte el cable RCA o S-VIDEO a un dispositivo A/V externo adecuado, como, por ejemplo, un vídeo, un DVD o una cámara de vídeo.
- Conecte los cables de sonido RCA a [R - AUDIO - L] del aparato y los otros extremos a los conectores de salida de sonido correspondientes en el dispositivo A/V.

**8 Conector de los auriculares**

- Pueden conectarse auriculares a la salida de auriculares del aparato. Si los auriculares están conectados, el sonido de los altavoces integrados estará apagado.

**9 Bloqueo Kensington (según el modelo)**

- El bloqueo Kensington (opcional) es un dispositivo que se utiliza para fijar físicamente el sistema cuando se utiliza en un sitio público.
- Si desea usar un dispositivo de bloqueo, póngase en contacto con el distribuidor donde adquirió el televisor.
- La ubicación del Bloqueo Kensington puede variar según los modelos.

**10 EXT 1, EXT 2**

Conector	Entrada			Salida
	Vídeo	Audio (L/R)	RGB	Vídeo + Audio (L/R)
EXT 1	O	O	O	Sólo está disponible la salida de TV.
EXT 2	O	O		La salida que puede elegir.

- Tomas de entrada o salida para dispositivos externos, como aparatos de vídeo, reproductores de DVD, consolas de videojuegos o reproductores de videodiscos.

## Vista del mando a distancia

- 1 Botón de suspensión del televisor.
- 2 Selecciona directamente los modos TV.
- 3 Botones numéricos para acceso directo a los canales.
- 4 Selección de canales de uno/dos dígitos.
- 5  $\oplus$ : Subir el volumen.  
 $\ominus$ : Bajar el volumen.
- 6 Desactivación temporal del sonido.
- 7 Muestra la lista de canales en la pantalla
- 8 Se usa para seleccionar rápidamente las funciones que se usan con mayor frecuencia.
- 9 Se utiliza para ver información sobre la emisión actual.
- 10 Botones de colores: Use estos botones en la lista de canales, etc.
- 12 Pulse este botón para seleccionar una visualización y unos modos de sonido opcionales en los deportes, películas y juegos.
- 13 Use estos botones en DMA y Anynet+.  
( $\odot$ ): Este mando remoto se puede usar para controlar la grabación de las grabadoras de Samsung con la función Anynet+).
- 14 Selección de fuente disponible.
- 15 Canal anterior.
- 16  $P \uparrow$ : Canal siguiente.  
 $P \downarrow$ : Canal anterior.
- 17 Muestra el menú principal de la pantalla.
- 18 Selección de SRS TS XT
- 19 Vuelve al menú anterior.
- 20 Controlan el cursor en el menú.

- 21 Sale del menú en pantalla.
- 22 Se usa cuando se conecta un dispositivo SAMSUNG DMA (Adaptador digital multimedia) mediante una interfaz HDMI y se cambia al modo DMA. (El botón DMA es opcional.) Para obtener más información sobre los procedimientos de funcionamiento, consulte el manual del usuario del dispositivo DMA. Este botón está disponible cuando "Anynet+ (HDMI-CEC)" está configurado como "Act." (consulte la página 31)
- 23 Selección del tamaño de la imagen.
- 24 Selecciona directamente el modo HDMI.
- 25 Selección de efectos de imagen

### Funciones de teletexto

- 2 Sale de la visualización de teletexto.
- 7 Memorización de teletexto.
- 8 Selección de tamaño de teletexto.
- 9 Mostrar teletexto.
- 10 Selección de tema de Fastext.
- 11 Seleccione alternativamente Teletext, Double o Mix.
- 14 Selección del modo teletexto (LIST/FLOF)
- 15 Página secundaria de teletexto.
- 16  $P \uparrow$ : Página de teletexto siguiente.  
 $P \downarrow$ : Página de teletexto anterior.
- 17 Índice del teletexto.
- 18 Teletexto en espera.
- 21 Cancelar teletexto.

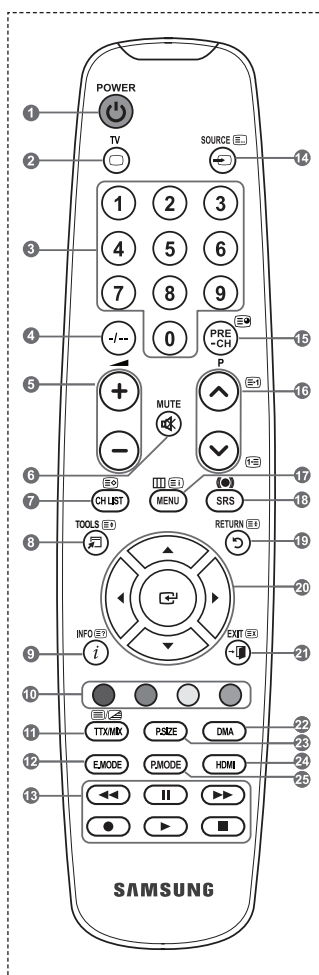

➤ El exceso de luz puede influir en el rendimiento del mando a distancia.

## Instalación de las pilas en el mando a distancia



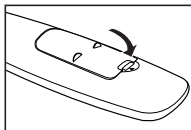
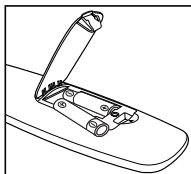
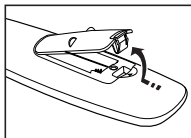



1. Levante la tapa de la parte posterior del mando a distancia, como se muestra en la ilustración.
2. Inserte dos pilas de tamaño AAA.
  - Respete los extremos “+” y “-” de las pilas que se indican en el diagrama del interior del compartimiento.
3. Vuelva a colocar la tapa.
  - Saque las pilas y guárdelas en un lugar fresco y seco si no va a utilizar el mando a distancia durante un período de tiempo prolongado.



- 
- Si el mando a distancia no funciona, haga estas comprobaciones:
1. ¿Está encendido el televisor?
  2. ¿Están intercambiados los polos positivos y negativos de las pilas?
  3. ¿Se han agotado las pilas?
  4. ¿Ha habido un corte de luz o el cable está desenchufado?
  5. ¿Hay un fluorescente o un neón a poca distancia?
- 





## Encendido y apagado

**El cable de alimentación se conecta a la parte trasera del televisor.**

1. Enchufe el cable de alimentación en una toma eléctrica adecuada.
  - El indicador del modo de espera se enciende en el equipo.
2. Pulse el botón  del equipo.
  - También puede pulsar los botones **POWER**  o **TV** del mando a distancia para encender el televisor.
  - El canal que estaba viendo por última vez se vuelve a seleccionar de forma automática.
3. Pulse los botones numéricos (0~9) o de canales arriba/abajo (/) del mando a distancia o  **CP**  el botón del equipo.
  - Cuando encienda el equipo por primera vez, se le pedirá que elija el idioma en el que quiere que aparezcan los menús.
4. Para apagar el televisor, vuelva a pulsar el botón **POWER** .

## Cómo poner el televisor en modo de espera

**El aparato puede ponerse en modo de espera para reducir el consumo eléctrico. El modo de espera es muy útil si desea interrumpir la visualización momentáneamente (durante la comida, por ejemplo).**

1. Pulse el botón **POWER**  en el mando a distancia.
  - La pantalla se apaga y aparece un indicador de modo de espera rojo en el equipo.
2. Para volver a encender el equipo, pulse de nuevo **POWER** , los botones numéricos (0~9), **TV** o de canal arriba/abajo (/)
  - No deje el aparato en modo de espera durante períodos largos de tiempo (cuando está de vacaciones, por ejemplo).  
Lo mejor es desenchufar el aparato de la red eléctrica y de la antena.



## Visualización de los menús

1. Con el aparato encendido, pulse el botón **MENU**.  
En la pantalla aparece el menú principal.  
En el lado izquierdo del menú hay los iconos: Imagen, Sonido, Canal, Configuración, Entrada.
2. Pulse los botones **▲** o **▼** para seleccionar uno de los iconos.  
Después pulse el botón **ENTER** para acceder al submenú del icono.
3. Pulse el botón **EXIT** para salir.
  - Pasado aproximadamente un minuto, los menús de la pantalla desaparecen.



## Uso del botón TOOLS

Se puede usar el botón **TOOLS** para seleccionar rápida y fácilmente las funciones que se usan con más frecuencia. El menú "Herramientas" cambia según el modo de entrada externo que se está viendo.





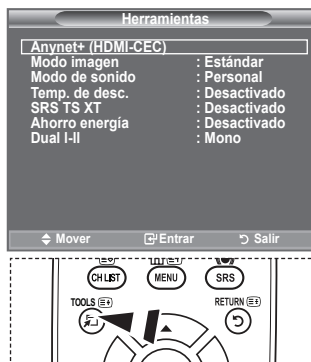





1. Pulse el botón **TOOLS**. Aparece el menú "Herramientas".
2. Pulse los botones **▲** o **▼** para seleccionar un menú.
3. Pulse los botones **▲/▼/◀/▶/ENTER** para ver, cambiar o usar las opciones seleccionadas. Para ver una descripción más detallada de cada función, consulte la página correspondiente.

- ◆ Anynet+ (HDMI-CEC), ver página 31
- ◆ Modo imagen, ver página 16
- ◆ Modo de Sonido, ver página 22
- ◆ Temp. de desc., ver página 24
- ◆ SRS TS XT, ver página 22
- ◆ Ahorro energía, ver página 27
- ◆ Dual I-II, ver página 23
- ◆ PIP, ver página 21
- ◆ Ajuste automático, ver página 30



## Plug & Play



Cuando el televisor se enciende por primera vez, algunos valores se establecen de forma automática y correlativa. Están disponibles los ajustes siguientes.

1. Pulse el botón **POWER**  en el mando a distancia.  
Aparece el mensaje "Start Plug & Play" con "OK" seleccionado.
2. Seleccione el idioma apropiado pulsando los botones **▲** o **▼**.  
Pulsar el botón **ENTER**  para confirmar la selección.
3. Pulse los botones **◀** o **▶** para seleccionar "Demo tienda" o "Uso doméstico" y, a continuación, pulse los botones **ENTER** .
  - Es recomendable configurar el televisor en el modo "Uso doméstico" para obtener la mejor imagen en un entorno doméstico.
  - El modo "Demo tienda" sólo es necesario en los entornos comerciales.
  - Si la unidad accidentalmente se configura en el modo "Demo tienda" y se desea volver a "Uso doméstico" (Estándar): Pulse el botón del volumen del televisor. Cuando se muestra la OSD del volumen, mantenga pulsado el botón **MENU** del televisor durante 5 segundos.
4. Aparece el mensaje "Comprobar la entrada de la antena" con la opción "Aceptar" seleccionada.  
Pulse el botón **ENTER** .
  - Compruebe que el cable de la antena esté conectado correctamente.
5. Seleccione el país apropiado pulsando los botones **▲** o **▼**.  
Pulse el botón **ENTER**  para confirmar la selección.
6. Aparece el menú "Guardado automático" con la opción "Empezar" seleccionada.  
Pulse el botón **ENTER** .
  - La búsqueda de canales se iniciará y terminará automáticamente.
  - Después de memorizar todos los canales disponibles, se muestra "Ajustar hora".
  - Pulse el botón **ENTER**  en cualquier momento para interrumpir el proceso de memorización.
7. Pulse el botón **ENTER** .  
Seleccione la "Mes", "Fecha", "Año", "Hora" o los "Minuto" pulsando los botones **◀** o **▶**.  
Ajuste la "Mes", "Fecha", "Año", "Hora" o los "Minuto" pulsando los botones **▲** o **▼**.
  - También puede ajustar "Mes", "Fecha", "Año", "Hora" y "Minuto" pulsando los botones numéricos del mando a distancia.
8. Pulse el botón **ENTER**  para confirmar la selección. Aparecerá el mensaje "Disfrutar su visión".  
Cuando termine, pulse el botón **ENTER** .
  - Aunque no se pulse el botón **ENTER**  el mensaje desaparecerá automáticamente tras unos segundos.



- ♦ **Idioma:** Seleccione el idioma.
- ♦ **País:** Seleccione el país.
- ♦ **Guardado automático:** Automáticamente busca y almacena los canales disponibles en el área local.
- ♦ **Ajustar hora:** Ajusta la hora actual del reloj del televisor.

### Si desea reiniciar esta función...







1. Pulse el botón **MENU** para ver el menú.  
Pulse los botones **▲** o **▼** para seleccionar "Configuración" y, a continuación, pulse el botón **ENTER** .
2. Pulse de nuevo el botón **ENTER**  para seleccionar "Plug & Play". Si desea más detalles sobre las opciones de configuración, consulte la página 10.
  - La función "Plug & Play" está disponible sólo en el modo TV.



## Memorización automática de canales

Puede explorar los rangos de frecuencia disponibles (la disponibilidad depende del país).

Puede que los números de programa asignados automáticamente no correspondan a los números de programa reales o deseados. Sin embargo, puede ordenar los números de forma manual y borrar los canales que no desee ver.





1. Pulse el botón **MENU** para ver el menú.  
Pulse los botones **▲** o **▼** para seleccionar "Canal" y, a continuación, pulse el botón **ENTER** .
2. Pulse el botón **ENTER**  para seleccionar "País".
3. Seleccione el país pulsando los botones **▲** o **▼**. Pulse el botón **ENTER**  para confirmar la selección.
4. Pulse los botones **▲** o **▼** para seleccionar "Guardado automático" y, a continuación, pulse el botón **ENTER** .
5. Pulse el botón **ENTER** .
  - El televisor empezará a memorizar todos los canales disponibles.
  - Pulse el botón **ENTER**  en cualquier momento si desea interrumpir el proceso de memorización y volver al menú "Canal".
6. Una vez memorizados todos los canales disponibles, aparecerá el menú "Ordenar".  
(Consulte las páginas 14.)



## Memorización manual de canales

Puede memorizar un gran número de canales de televisión, incluidos aquellos que se reciben por cable.

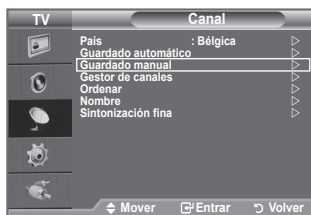

Al almacenar canales de forma manual, puede elegir:

- ♦ Si se memoriza o no cada canal que se encuentre.
  - ♦ El número con el que desea identificar cada canal memorizado.
1. Pulse el botón **MENU** para ver el menú. Pulse los botones ▲ o ▼ para seleccionar "Canal" y, a continuación, pulse el botón **ENTER** .
  2. Pulse los botones ▲ o ▼ para seleccionar "Guardado manual" y, a continuación, pulse el botón **ENTER** .
  3. Seleccione la opción adecuada pulsando los botones ▲ o ▼ y, a continuación, pulse el botón **ENTER** .
  4. Cuando esté satisfecho con los ajustes, pulse el botón **ENTER** .
  5. Pulse el botón **EXIT** para salir.
- ♦ **Programa** (número de programa que asignar a un canal)
    - Pulse los botones ▲ o ▼ hasta que encuentre el número correcto.
    - También puede seleccionar el número de canal directamente, pulsando los botones numéricos (0~9).
  - ♦ **Sistema de color: Automático/PAL/SECAM/NTSC4.43**
    - Pulse los botones ▲ o ▼ para seleccionar el estándar de color adecuado.
  - ♦ **Sistema de sonido: BG/DK/I/L**
    - Pulse los botones ▲ o ▼ para seleccionar el estándar de sonido adecuado.
  - ♦ **Canal** (si conoce el número de canal que desea guardar)
    - Pulse los botones ▲ o ▼ para seleccionar **C** (canal aéreo) o **S** (canal por cable).
    - Pulse el botón ► y después ▲ o ▼ para seleccionar el número que desee.
    - También puede seleccionar el número de canal directamente, pulsando los botones numéricos (0~9).
    - Si se produce un sonido anormal o no se produce sonido, vuelva a seleccionar el sistema de sonido adecuado.
  - ♦ **Buscar** (si no conoce los números de los canales)
    - Pulse los botones ▲ o ▼ para iniciar la búsqueda.
    - El sintonizador explora el rango de frecuencia hasta que se recibe en la pantalla el primer canal o el canal que se haya seleccionado.
  - ♦ **Guardar** (cuando guarde el canal y el número de programa asociado)
    - Confirme la acción pulsando el botón **ENTER** .
- **Modo de canal**
- **P** (Modo de programa): Al finalizar la sintonización, las estaciones de emisión de su zona se habrán asignado a los números de posición de P00 a P99. Puede seleccionar un canal introduciendo el número de posición en este modo.
  - **C** (Modo de canal aéreo): Puede seleccionar un canal introduciendo el número asignado a cada emisora aérea de este modo.
  - **S** (Modo de canal por cable): puede seleccionar un canal introduciendo el número asignado a cada canal por cable de este modo.





## Adición y bloqueo de canales

Mediante el gestor de canales, se pueden agregar o bloquear canales fácilmente.

1. Pulse el botón **MENU** para ver el menú.  
Pulse los botones ▲ o ▼ para seleccionar "Canal" y, a continuación, pulse el botón **ENTER** .
2. Pulse los botones ▲ o ▼ para seleccionar "Gestor de canales" y, a continuación, pulse el botón **ENTER** .





### ◆ Adición de canales

Mediante la lista de canales, se pueden añadir canales.

3. Seleccione Lista de canales con el botón **ENTER** .
4. Vaya al campo (CH) con los botones ▲/▼/◀/▶, seleccione el canal que desee añadir y, a continuación, pulse el botón **ENTER**  para añadir el canal.
  - Si vuelve a pulsar el botón **ENTER** , el símbolo (✓) que aparece junto al canal desaparece y éste no se añade.
  - "■" está activo cuando "Seguridad para niños" está seleccionado como "Activado".

### ◆ Bloqueo de canales

Esta función permite bloquear el vídeo y el audio para evitar que los usuarios no autorizados (por ejemplo, los niños) puedan ver programas poco recomendables.

5. Pulse los botones ▲ o ▼ para seleccionar "Seguridad para niños" y, a continuación, pulse el botón **ENTER** .
6. Seleccione "Activado" con los botones ▲ o ▼ y, a continuación, pulse el botón **ENTER** .
7. Pulse los botones ▲ o ▼ para seleccionar "Lista de canales" y, a continuación, pulse el botón **ENTER** .
8. Vaya al campo "■" con los botones ▲/▼/◀/▶, seleccione el canal que desee bloquear y, a continuación, pulse el botón **ENTER** .
  - Si vuelve a pulsar el botón **ENTER** , el símbolo (✓) que aparece junto al canal desaparece y el bloqueo del canal se cancela.
  - Aparece una pantalla azul cuando se activa la función Seguridad para niños.
9. Pulse el botón **EXIT** para salir.
  - Seleccione "Activado" o "Desactivado" en "Seguridad para niños" para activar o desactivar fácilmente los canales que estén marcados con "■".

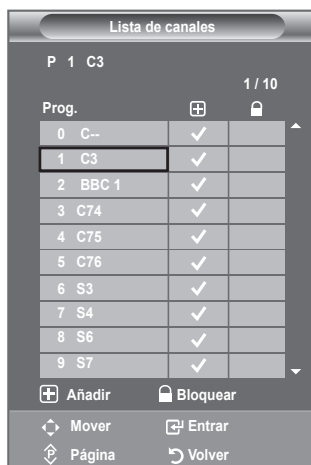
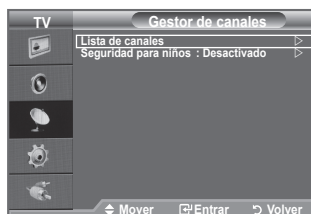

-  Puede seleccionar estas opciones pulsando el botón **CH LIST** del mando a distancia.

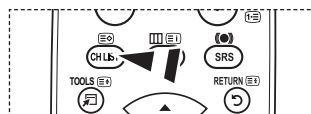

## Orden de los canales memorizados

Esta operación permite cambiar los números de programa de los canales memorizados.

Puede que sea necesario realizarla después de la memorización automática.

- Pulse el botón **MENU** para ver el menú.  
Pulse los botones **▲** o **▼** para seleccionar "Canal" y, a continuación, pulse el botón **ENTER**.
- Pulse los botones **▲** o **▼** para seleccionar "Ordenar" y, a continuación, pulse el botón **ENTER**.
- Seleccione el número de canal que desea cambiar pulsando varias veces los botones **▲** o **▼**. Pulse el botón **ENTER**.  
➤ El número y el nombre del canal seleccionado se mueven al lado derecho.
- Pulse los botones **▲** o **▼** para desplazar el canal a la posición que se desee y, a continuación, pulse el botón **ENTER**.  
➤ El canal seleccionado sustituye al que se había memorizado anteriormente con el número elegido.
- Repita los pasos del 3 al 4 con cada uno de los canales que vaya a ordenar.
- Pulse el botón **EXIT** para salir.



## Asignación de nombres de canales

Los nombres de los canales se asignarán de forma automática cuando éstos emitan dicha información. Estos nombres se pueden cambiar, lo que le permite asignar otros nuevos.

- Pulse el botón **MENU** para ver el menú.  
Pulse los botones **▲** o **▼** para seleccionar "Canal" y, a continuación, pulse el botón **ENTER**.
- Pulse los botones **▲** o **▼** para seleccionar "Nombre" y, a continuación, pulse el botón **ENTER**.
- Si es necesario, seleccione el canal al que se va a asignar un nuevo nombre pulsando los botones **▲** o **▼**. Pulse el botón **ENTER**.  
➤ La barra de selección aparece alrededor del cuadro del nombre.

Para...	Debe...
Seleccionar una letra, número o símbolo	Pulsar los botones <b>▲</b> o <b>▼</b>
Desplazarse a la letra siguiente	Pulsar el botón <b>▶</b>
Retroceder a la letra anterior	Pulsar el botón <b>◀</b>
Confirmar el nombre	Pulsar el botón <b>ENTER</b> .





➤ Están disponibles los siguientes caracteres: Letras del alfabeto (A-Z)/números (0-9)/caracteres especiales (+, -, \*, /, espacio)

- Repita los pasos 3 al 4 con cada canal al que vaya a asignar un nuevo nombre.
- Pulse el botón **EXIT** para salir.



## Sintonización precisa de la recepción de canales

Utilice la sintonización fina para ajustar manualmente un determinado canal a fin de que la recepción sea óptima.

1. Use los botones numéricos para seleccionar directamente el canal que desee ajustar con precisión.
2. Pulse el botón **MENU** para ver el menú. Pulse los botones ▲ o ▼ para seleccionar “Canal” y, a continuación, pulse el botón **ENTER** .
3. Pulse los botones ▲ o ▼ para seleccionar “Sintonización fina” y, a continuación, pulse el botón **ENTER** .
4. Pulse los botones ◀ o ▶ para ajustar la sintonización fina. Pulse el botón **ENTER** .
5. Pulse el botón **EXIT** para salir.
  - Los canales que se han ajustado con sintonización fina se marcan con un asterisco “\*” a la derecha del número de canal en la banda del canal. Y el número de canal se pone de color rojo.
  - Para reiniciar la sintonización fina, seleccione “Restabl.” pulsando los botones ▲ o ▼ y, a continuación, pulse el botón **ENTER** .



## Cambio del formato de la imagen

Puede seleccionar el tipo de imagen que mejor cumpla sus requisitos de visualización.

1. Pulse el botón **MENU** para ver el menú.  
Pulse el botón **ENTER** para seleccionar "Imagen".
2. Pulse el botón **ENTER** para seleccionar "Modo".
3. Pulse los botones **▲** o **▼** para seleccionar el efecto de imagen deseado. Pulse el botón **ENTER**.
4. Pulse el botón **EXIT** para salir.

- ♦ **Dinámico:** Selecciona la alta definición en la imagen, en una habitación luminosa.
- ♦ **Estándar:** Selecciona la visualización óptima de la imagen, en un entorno normal.
- ♦ **Película:** Selecciona una visualización agradable de la imagen, en una sala oscura.

➤ El modo Imagen se debe ajustar separadamente para cada fuente de entrada.

-  Pulse el botón **P.MODE** del mando a distancia para seleccionar uno de los ajustes de imagen.

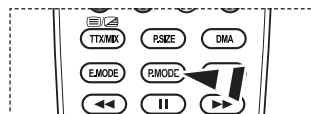

### Configuración sencilla



1. Pulse el botón **TOOLS** del mando a distancia.
2. Pulse el botón **▲** o **▼** para seleccionar "Modo imagen".
3. Pulse los botones **◀** o **▶** para seleccionar la opción deseada.
4. Pulse los botones **EXIT** o **TOOLS** para salir.





## Ajuste de imagen personal

El aparato tiene varios valores que le permiten controlar la calidad de imagen.

1. Para seleccionar el efecto de imagen deseado, siga las instrucciones 1 a 3 de "Cambio del formato de la imagen". (en la página 16)
2. Pulse los botones ▲ o ▼ para seleccionar un elemento en concreto. Pulse el botón **ENTER** .
3. Pulse los botones ◀ o ▶ para reducir o aumentar el valor de una opción concreta. Pulse el botón **ENTER** .
4. Pulse el botón **EXIT** para salir.







- **Luz de fondo:** Ajusta el brillo de la pantalla mediante el ajuste del brillo de la luz de fondo del LCD. (0~10)
- **Contraste:** Ajusta la claridad y oscuridad entre los objetos y el fondo.
- **Brillo:** Ajusta el brillo de toda la pantalla.
- **Nitidez:** Ajusta el contorno de los objetos para que estén más o menos nítidos.
- **Color:** Ajusta los colores para que aparezcan más claros o más oscuros.
- **Matiz:** Ajusta el color de los objetos haciendo que sean más rojos o verdes para que tengan un aspecto más natural.

- Los parámetros ajustados se almacenan de acuerdo con el modo Imagen seleccionado.
- En el modo PC, sólo se pueden realizar cambios en las opciones "Luz de fondo", "Contraste" y "Brillo". (26, 32, 37 pulgadas)  
En el modo PC, sólo se pueden realizar cambios en las opciones "Contraste" y "Brillo". (40 pulgadas)
- En los modos TV, Ext., AV, S-Video del sistema PAL, no se puede usar la función "Matiz".
- Puede volver a los ajustes de imagen predeterminados de fábrica seleccionando "Restablecer". (Consulte "Reajuste de los valores de la imagen a los valores predeterminados de fábrica", en la página 18).



## Configuración detallada de los valores de la imagen

Puede seleccionar el tono de color que le resulte más cómodo para la vista.

1. Pulse el botón **MENU** para ver el menú.  
Pulse el botón **ENTER**  para seleccionar "Imagen".
  2. Pulse el botón **ENTER**  para seleccionar "Modo".  
Pulse los botones ▲ o ▼ para seleccionar "Estándar" o "Película" y, a continuación, pulse el botón **ENTER** .
  3. Pulse los botones ▲ o ▼ para seleccionar "Configuración detallada" y, a continuación, pulse el botón **ENTER** .
  4. Seleccione la opción adecuada pulsando los botones ▲ o ▼ y, a continuación, pulse el botón **ENTER** .
  5. Cuando esté satisfecho con los ajustes, pulse el botón **ENTER** .
  6. Pulse el botón **EXIT** para salir.
- La opción "Configuración detallada" está disponible en los modos "Estándar" o "Película".
  - En el modo PC, sólo se pueden cambiar "Contraste dinám.", "Gamma" y "Balance de blanco" entre los elementos de "Configuración detallada".

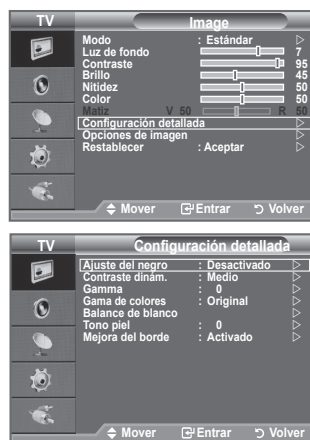

- ◆ **Ajuste del negro: Desactivado/Bajo/Medio/Alto**  
Se puede seleccionar directamente el nivel de negro en la pantalla para ajustar la profundidad de ésta.
- ◆ **Contraste dinám.: Desactivado/Bajo/Medio/Alto**  
Se puede ajustar el contraste de la pantalla para conseguir un contraste óptimo.
- ◆ **Gamma: -3 ~ +3**  
Se puede ajustar la intensidad de los colores primarios (rojo, verde y azul).  
Pulse los botones ◀ o ▶ hasta obtener la configuración óptima.
- ◆ **Gama de colores: Automático/Original/Personal**  
La gama de colores es una matriz compuesta por los colores rojo, verde y azul.  
Seleccione su gama favorita de color y disfrute de unos colores auténticamente naturales.

- ◆ **Automático:** El espacio de color automático se ajusta al tono de color más natural de acuerdo con las fuentes del programa.
- ◆ **Original:** El espacio de color original proporciona tonos de color profundos y ricos.
- ◆ **Personal:** Ajusta la gama del color según las preferencias del usuario.

#### ➤ **Personalización de la gama de colores**

##### **Color: Rojo/Verde/Azul/Amarillo/Cián/Magenta**

Ajusta la gama del color según las preferencias del usuario.

“Color” está disponible cuando “Gama de colores” está configurado en “Personal”.

Pulse los botones ▲ o ▼ para seleccionar “Rojo”, “Verde”, “Azul”, “Amarillo”, “Cián” o “Magenta”.

Pulse el botón **ENTER** .

**Rojo/Verde/Azul:** En “Color”, se pueden ajustar los valores RGB del color seleccionado.

Pulse los botones ▲ o ▼ para seleccionar “Rojo”, “Verde” o “Azul” a fin de cambiarlos.

Pulse el botón **ENTER** .

Pulse los botones ◀ o ▶ para reducir o aumentar el valor de una opción concreta.

Pulse el botón **ENTER** .

**Restablecer:** Restablece la gama de colores en los valores predeterminados.

#### ◆ **Balance de blanco: Rojo -/Verde -/Azul -/Rojo +/Verde +/Azul +/Restablecer**

Se puede ajustar la temperatura del color para conseguir colores más naturales.

**Rojo -/Verde -/Azul -/Rojo +/Verde +/Azul +:** El cambio del valor de ajuste renovará la pantalla ajustada.

Seleccione la opción adecuada pulsando los botones ▲ o ▼ y, a continuación, pulse el botón **ENTER** .

Pulse los botones ◀ o ▶ hasta obtener la configuración óptima.

**Restablecer:** El balance de blanco anteriormente ajustado se restablecerá con los valores predefinidos de fábrica.

#### ◆ **Tono piel: -15 ~ +15**

Permite acentuar el tono rosado en las imágenes.

Pulse los botones ◀ o ▶ hasta obtener la configuración óptima.



➤ Al cambiar el valor de ajuste se actualizará la pantalla ajustada.

#### ◆ **Mejora del borde: Desactivado/Activado**

Permite acentuar los bordes de los objetos en las imágenes.

## Reajuste de los valores de la imagen a los valores predefinidos de fábrica

Puede volver a los ajustes de imagen predefinidos de fábrica.

1. Para seleccionar el efecto de imagen deseado, siga las instrucciones 1 a 3 de “Cambio del formato de la imagen” en la página 16.
  2. Pulse los botones ▲ o ▼ para seleccionar “Restablecer” y, a continuación, pulse el botón **ENTER** .
  3. Pulse los botones ▲ o ▼ para seleccionar “Aceptar” o “Cancelar”. Pulse el botón **ENTER** .
  4. Pulse el botón **EXIT** para salir.
- La función “Restablecer” afectará a cada modo de imagen.



# Configuración de las Opciones de la imagen

1. Pulse el botón **MENU** para ver el menú.  
Pulse el botón **ENTER** para seleccionar "Imagen".
2. Pulse los botones **▲** o **▼** para seleccionar "Opciones de Imagen" y, a continuación, pulse el botón **ENTER**.
3. Seleccione la opción adecuada pulsando los botones **▲** o **▼**.  
Pulse el botón **ENTER**.
4. Cuando esté satisfecho con los ajustes, pulse el botón **ENTER**.
5. Pulse el botón **EXIT** para salir.
  - En el modo PC sólo se pueden hacer cambios en los elementos "Tono de color" y "Tamaño" del menú "Opciones de Imagen".



## ◆ Tono de color: Frío2/Frío1/Normal/Cálido1/Cálido2

Puede seleccionar el tono de color que le resulte más cómodo para la vista.

- Los parámetros ajustados se almacenan de acuerdo con el modo Imagen seleccionado.
- "Cálido1" o "Cálido2" sólo están disponibles cuando el modo de imagen está configurado en "Película".

## ◆ Tamaño: Ancho automat./16:9/Zoom ancho/Zoom4:3/Sólo exploración

Puede seleccionar el tamaño de imagen que mejor se adapte a sus requisitos de visualización.

- ◆ **Ancho automat.:** Ajusta automáticamente el tamaño de la imagen a la relación de aspecto de la pantalla "16:9".
- ◆ **16:9:** Ajusta el tamaño de la imagen a 16:9, adecuado para ver los DVD o las emisiones en formato ancho.
- ◆ **Zoom ancho:** Aumenta el tamaño de la imagen más que 4:3.
- ◆ **Zoom:** Amplía la imagen ancha de 16:9 (en sentido vertical) para que la imagen ocupe el tamaño de la pantalla.
- ◆ **4:3:** Es la configuración predeterminada para una película de vídeo o una emisión normal.
- ◆ **Sólo exploración:** Use esta función para ver la imagen completa sin cortes cuando la entrada de la señal sea HDMI (720p/1080i) o Componente (1080i).

- La función "Ancho automat." sólo está disponible en los modos "TV", "Ext1", "Ext2", "AV" y "S-Vídeo".
- En el modo PC, sólo se pueden ajustar los modos "16:9" y "4:3".
- La configuración de cada dispositivo externo conectado a la entrada del televisor se puede ajustar y guardar.
- Puede producirse una retención temporal de imagen cuando se ve una imagen estática durante más de dos horas.
- Si se ha seleccionado el modo Double (  ,  ) en el menú PIP, el tamaño de la imagen no se puede definir.
- **Zoom ancho:** Mueva la pantalla hacia arriba o hacia abajo mediante los botones **▲** o **▼** después de seleccionar  pulsando los botones **▶** o **ENTER**.
- **Zoom:** Se selecciona  pulsando los botones **◀** o **▶**. Utilice los botones **▲** o **▼** para desplazar la imagen hacia arriba o hacia abajo. Tras seleccionar  , utilice los botones **▲** o **▼** para ampliar o reducir el tamaño de la imagen en dirección vertical.
- **Después de seleccionar "Sólo exploración" en los modos HDMI (1080i) o Componente (1080i):** Seleccione  pulsando los botones **◀** o **▶**. Use los botones **▲**, **▼**, **◀** o **▶** para mover la imagen.  
**Restablecer:** Pulse los botones **◀** o **▶** para seleccionar "Restablecer" y, a continuación, pulse el botón **ENTER**. Y puede inicializar la configuración.

- 📄 Puede seleccionar estas opciones pulsando el botón **P.SIZE** del mando a distancia.

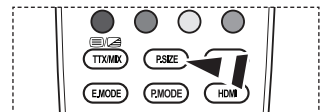

◆ **Modo Pantalla: 16:9/Zoom ancho/Zoom/4:3**

Cuando se configura el tamaño de la imagen como "Ancho automat." en un televisor panorámico 16:9, se puede determinar el tamaño de la imagen para ver una imagen en pantalla panorámica 4:3 WSS o ninguna. Cada país europeo exige un tamaño de imagen diferente de modo que esta función está concebida con la intención de que los usuarios la seleccionen.

- ◆ **16:9:** Establece la imagen en modo panorámico 16:9.
- ◆ **Zoom ancho:** Aumenta el tamaño de la imagen más que 4:3.
- ◆ **Zoom:** Aumenta el tamaño de la imagen verticalmente en la pantalla.
- ◆ **4:3:** Ajusta la imagen en modo normal 4:3.

- Esta función no está disponible en el modo "Ancho automat."
- Esta función no está disponible en los modos, "PC", "Componente" o "HDMI"

◆ **Digital NR: Desactivado/Bajo/Medio/Alto/Automático**

Si la señal de emisión que recibe el televisor es débil, puede activarse la función Digital Noise Reduction para reducir la estática y las imágenes superpuestas que pueden aparecer en la pantalla.

- Cuando la señal sea débil, seleccione alguna de las otras opciones hasta que se vea una imagen de mejor calidad.

◆ **DNle: Desactivado/Demo/Activado**

Este televisor incluye la función DNle con el fin de conseguir una gran calidad visual. Si ajusta DNle en Activado, podrá ver la pantalla con la función DNle activada. Si ajusta DNle en Demo, podrá ver en la pantalla una imagen normal y con el modo DNle aplicado para realizar la demostración. Mediante esta función podrá ver la diferencia en la calidad visual

- DNle™ (motor digital de imágenes naturales) **DNle™**  
Esta función proporciona una imagen más detallada con reducción de interferencias 3D, ampliación de los detalles, mejora del contraste y mejora de los blancos. El nuevo algoritmo de compensación de imagen proporciona una imagen más detallada, más clara y con más brillo. La tecnología DNle™ adapta todas las señales al ojo humano.
- "DNle" sólo está disponible en el modo "Dynamic".

◆ **N.neg HDMI: Normal/Bajo**

Se puede seleccionar el nivel de negro en la pantalla para ajustar la profundidad de ésta.

- Esta función sólo está activa cuando se conecta una entrada externa a HDMI (señales RGB).

◆ **Sólo modo azul: Desactivado/Activado**

Esta función es para expertos en la medición de dispositivos AV. Esta función muestra sólo la señal azul ya que se eliminan las señales rojas y verdes de la señal de vídeo a fin de proporcionar un efecto de filtro azul que se usa para ajustar el color y el matiz de los equipos de vídeo, como reproductores DVD, sistemas Home Cinema, etc. Con esta función, se puede ajustar el color y el matiz de acuerdo con los valores preferidos adecuados al nivel de la señal de cada dispositivo de vídeo mediante los patrones de barras de colores rojo/verde/azul/cián/magenta/amarillo, sin usar un filtro azul adicional.

- "Sólo modo azul" está disponible cuando el modo de imagen está configurado como "Película" o "Estándar".

## Visualización de imagen sobre imagen (PIP)

Puede mostrar una imagen secundaria dentro de la imagen principal de un programa de TV o entrada de vídeo. De esta forma puede ver una imagen del programa de TV o de la entrada de vídeo desde cualquier equipo conectado mientras ve la imagen principal.

1. Pulse el botón **MENU** para ver el menú.  
Pulse los botones ▲ o ▼ para seleccionar “Configuración”, y, a continuación, pulse el botón **ENTER**.
  2. Pulse los botones ▲ o ▼ para seleccionar “PIP” y, a continuación, pulse el botón **ENTER**.
  3. Seleccione la opción adecuada pulsando los botones ▲ o ▼ y, a continuación, pulse el botón **ENTER**.
  4. Cuando esté satisfecho con los ajustes, pulse el botón **ENTER**.
  5. Pulse el botón **EXIT** para salir.
- Cuando utilice la pantalla principal para ver un juego o un karaoke, podrá advertir que la imagen en la ventana PIP es ligeramente poco natural.

### Configuración sencilla

1. Pulse el botón **TOOLS** del mando a distancia.
2. Pulse el botón ▲ o ▼ para seleccionar “PIP” y, a continuación, pulse el botón **ENTER**.
3. Pulse los botones ▲ o ▼ para seleccionar un elemento en concreto.
4. Pulse los botones ◀ o ▶ para seleccionar la opción deseada.
5. Pulse los botones **EXIT** o **TOOLS** para salir.

#### ◆ PIP: Desactivado/Activado

Puede activar o desactivar la función PIP.

Imagen principal	Imagen secundaria
Componente	TV, Ext.1, Ext.2, AV
HDMI 1, 2, 3	TV, Ext.1, Ext.2, AV
PC	TV, Ext.1, Ext.2, AV

#### ◆ Fuente

Puede seleccionar un origen para una imagen secundaria.



#### ◆ Tamaño: / /

Puede seleccionar un tamaño para la imagen secundaria.

➤ Si la imagen principal está en modo “HDMI”, la opción “Tamaño” está disponible.

#### ◆ Posición: / / /

Puede seleccionar una posición para una imagen secundaria.

➤ En el modo Double (, ) no se puede seleccionar “Posición”.

#### ◆ Programa

Puede seleccionar un canal de la imagen secundaria sólo cuando la opción “Fuente” esté configurada en “TV”.

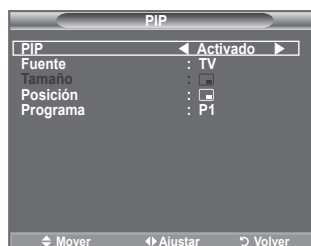
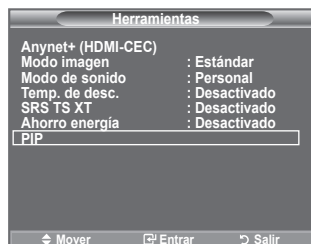

## Funciones de sonido

1. Pulse el botón **MENU** para ver el menú.  
Pulse los botones ▲ o ▼ para seleccionar "Sonido", a continuación, pulse el botón **ENTER**.
2. Seleccione la opción adecuada pulsando los botones ▲ o ▼, a continuación, pulse el botón **ENTER**.
3. Cuando esté satisfecho con los ajustes, pulse el botón **ENTER**.
4. Pulse el botón **EXIT** para salir.



### ◆ **Modo: Estándar/Música/Película/Diálogo/Personal**

Puede seleccionar el tipo de efecto de sonido especial que se va a utilizar mientras ve una emisión determinada.

#### Configuración sencilla

1. Pulse el botón **TOOLS** del mando a distancia.
2. Pulse el botón ▲ o ▼ para seleccionar "Modo de Sonido".
3. Pulse los botones ◀ o ▶ para seleccionar el modo de sonido deseado.
4. Pulse los botones **EXIT** o **TOOLS** para salir.

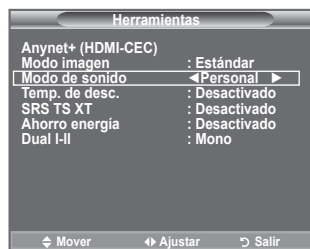

### ◆ **Ecualizador: Balance/100Hz/300Hz/1kHz/3kHz/10kHz**

El televisor tiene varios valores que permiten controlar la calidad del sonido.

- Si efectúa algún cambio en esta configuración, el estándar de sonido cambiará automáticamente a "Personal".



### ◆ **SRS TS XT: Desactivado/Activado**

TruSurround XT es una tecnología SRS patentada que solventa el problema de reproducir contenido multicanal 5.1 en dos altavoces. TruSurround proporciona una experiencia de sonido virtual convincente a través de cualquier sistema de reproducción con dos altavoces, incluso con los altavoces internos del televisor. Es totalmente compatible con todos los formatos multicanal.

- ☒ También puede seleccionar estas opciones pulsando el botón **SRS** del mando a distancia.

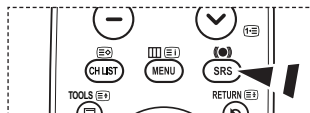

#### Configuración sencilla

1. Pulse el botón **TOOLS** del mando a distancia.
2. Pulse el botón ▲ o ▼ para seleccionar "SRS TS XT".
3. Pulse el botón ◀ o ▶ para seleccionar "Desactivado" o "Activado".
4. Pulse los botones **EXIT** o **TOOLS** para salir.

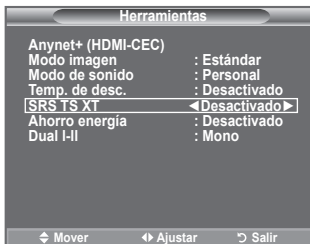

TruSurround XT, SRS y  el símbolo son marcas registradas de SRS Labs, Inc. La tecnología **TruSurround XT** está incorporada bajo licencia de SRS Labs, Inc.

### ◆ **Volumen autom.: Desactivado/Activado**

Cada emisora tiene sus propias condiciones de señal y resulta incómodo ajustar el volumen cada vez que se cambia de canal. Con esta función, el volumen del canal deseado se ajusta de forma automática ya que reduce la salida de sonido cuando la señal de modulación es alta o la aumenta cuando es baja.

### ◆ **Altavoz de TV: Desactivado/Activado**

Si desea usar unos altavoces independientes, cancele el amplificador interno.

- Los botones **▲ +**, **▼ -** y **MUTE** no funcionan si "Altavoz de TV" está establecido en "Desactivado".
- Cuando "Altavoz de TV" está establecido en "Desactivado", en el menú Sound sólo está activa la opción "Selección de sonido" (en el modo PIP).

### ◆ **Selección de sonido: Principal/Sub**

Cuando se activa la función PIP se puede escuchar el sonido de la imagen secundaria (PIP).

- **Principal:** Se usa para escuchar el sonido de la imagen principal.
- **Sub:** Se usa para escuchar el sonido de la imagen secundaria.

## Selección del modo de sonido

Puede definir el modo de sonido en el menú "Herramientas". Cuando se configura "Dual I-II", el modo de sonido actual se muestra en la pantalla.

1. Pulse el botón **TOOLS** del mando a distancia.
2. Pulse el botón **▲** o **▼** para seleccionar "Dual I-II".
3. Pulse los botones **◀** o **▶** para seleccionar la opción deseada.
4. Pulse el botón **ENTER** .

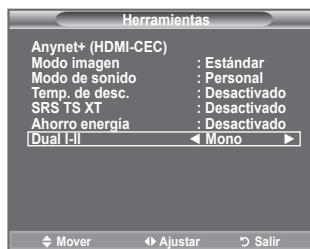

	Tipo de audio	DUAL 1/2	Predeterminado
A2 estéreo	Mono	MONO	Cambio automático
	Estéreo	ESTÉREO ↔ MONO	
	Dual	DUAL 1 ↔ DUAL 2	DUAL 1
NICAM estéreo	Mono	MONO	Cambio automático
	Estéreo	MONO ↔ ESTÉREO	
	Dual	→ MONO ↔ DUAL 1 ← DUAL 2 ←	DUAL 1

- Si la señal de estéreo es débil y el modo cambia de forma automática, cambie a MONO.
- Esta función sólo está activa en la señal de sonido estéreo. Está desactivada en el modo de señal monoaural.
- Esta función sólo está disponible en el modo TV.

## Conexión de auriculares (se vende por separado)

Puede conectar unos auriculares al equipo si desea ver un programa de televisión sin molestar a las personas que están en la misma habitación.

- Cuando se inserta el terminal del auricular en el puerto correspondiente, se puede trabajar sólo con las opciones "Volumen autom." y "Selección de sonido" (en el modo PIP) del menú Sound.
- El uso continuado de auriculares a un volumen elevado puede dañar la capacidad auditiva.
- No recibirá sonido de los altavoces cuando conecte los auriculares al sistema.
- El volumen de los auriculares y el del televisor se ajustan de manera distinta.

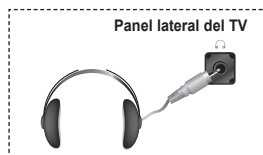

## Ajuste y visualización de la hora actual

Puede establecer el reloj del TV para que aparezca la hora actual al pulsar el botón INFO. También se debe ajustar la hora si se desea utilizar los temporizadores de encendido/apagado automático.

1. Pulse el botón **MENU** para ver el menú.  
Pulse los botones ▲ o ▼ para seleccionar "Configuración" y, a continuación, pulse el botón **ENTER**.
2. Pulse los botones ▲ o ▼ para seleccionar "Hora" y, a continuación, pulse el botón **ENTER**.
3. Pulse el botón **ENTER** para seleccionar "Ajustar hora".

Para...	Pulse...
Ir a "Mes", "Fecha", "Año", "Hora" o "Minuto"	◀ el botón o ▶
Ajustar "Mes", "Fecha", "Año", "Hora" o "Minuto"	▲ el botón o ▼
Confirmar la configuración	Botón <b>ENTER</b> .

5. Pulse el botón **EXIT** para salir.
  - Si desconecta el cable de alimentación, debe configurar el reloj de nuevo.
  - Puede ajustar "Mes", "Fecha", "Año", "Hora" y "Minuto" directamente pulsando los botones numéricos del mando a distancia.



## Ajuste del temporizador de desconexión

Puede seleccionar un período de tiempo entre 30 y 180 minutos para que, una vez transcurridos, el televisor pase automáticamente al modo de espera.

1. Pulse el botón **MENU** para ver el menú.  
Pulse los botones ▲ o ▼ para seleccionar "Configuración" y, a continuación, pulse el botón **ENTER**.
2. Pulse los botones ▲ o ▼ para seleccionar "Hora" y, a continuación, pulse el botón **ENTER**.
3. Pulse los botones ▲ o ▼ para seleccionar "Temp. de desc." y, a continuación, pulse el botón **ENTER**.
4. Pulse los botones ▲ o ▼ varias veces hasta que aparezca la hora deseada (Desactivado, 30, 60, 90, 120, 150, 180). Pulse el botón **ENTER**.
5. Pulse el botón **EXIT** para salir.
  - Cuando el temporizador llega a 0, el televisor pasa al modo de espera de forma automática.



### Configuración sencilla

1. Pulse el botón **TOOLS** del mando a distancia.
2. Pulse el botón ▲ o ▼ para seleccionar "Temp. de desc.".
3. Pulse los botones ◀ o ▶ para seleccionar los minutos.
4. Pulse los botones **EXIT** o **TOOLS** para salir.

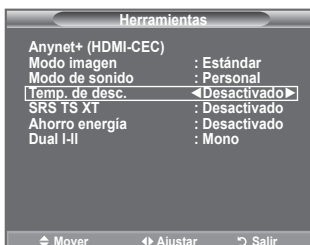



## Apagado y encendido automáticos del televisor

1. Pulse el botón **MENU** para ver el menú.  
Pulse los botones ▲ o ▼ para seleccionar "Configuración" y, a continuación, pulse el botón **ENTER**.
2. Pulse los botones ▲ o ▼ para seleccionar "Hora" y, a continuación, pulse el botón **ENTER**.
3. Pulse los botones ▲ o ▼ para seleccionar "Temporizador 1", "Temporizador 2", "Temporizador 3" y, a continuación, pulse el botón **ENTER**. La activación y desactivación del temporizador se puede configurar de tres maneras.

➤ Debe ajustar el reloj en primer lugar.

4. Pulse los botones ◀ o ▶ para seleccionar el elemento adecuado.

Pulse los botones ▲ o ▼ para ajustar el valor.

◆ **Hora encendido:** Seleccione la hora, los minutos y "Activado"/"Desactivado". (Para activar el temporizador con la configuración deseada, establézcalo en "Activado".)

◆ **Hora apagado:** Seleccione la hora, los minutos y "Activado"/"Desactivado". (Para activar el temporizador con la configuración deseada, establézcalo en "Activado".)

◆ **Repetir:** Seleccione "Una vez", "Todos los días", "Lun-Vie", "Lun-Sáb" o "Sáb-Dom".

◆ **Volumen:** Seleccione la activación del nivel de volumen deseado.

➤ Puede ajustar la hora y los minutos directamente pulsando los botones numéricos del mando a distancia.

➤ **Apagado automático**

Si el temporizador se ajusta en "Activado", el televisor se apagará si no se pulsa ningún botón durante 3 horas, después que el temporizador lo haya puesto en marcha. Esta función sólo está disponible en el modo "Activado" del temporizador y evita el recalentamiento que se puede producir si el televisor está encendido durante demasiado tiempo.





## Elección del idioma

**Cuando utilice el aparato por primera vez, debe seleccionar el idioma que se utilizará para visualizar menús e indicaciones.**

1. Pulse el botón **MENU** para ver el menú en pantalla. Pulse los botones ▲ o ▼ para seleccionar "Configuración" y, a continuación, pulse el botón **ENTER**.
2. Pulse los botones ▲ o ▼ para seleccionar "Idioma" y, a continuación, pulse el botón **ENTER**.
3. Seleccione el idioma apropiado pulsando los botones ▲ o ▼ varias veces. Pulse el botón **ENTER**.
4. Pulse el botón **EXIT** para salir.



## Melodía / Ocio / Ahorro energía

1. Pulse el botón **MENU** para ver el menú.  
Pulse los botones ▲ o ▼ para seleccionar “Configuración” y, a continuación, pulse el botón **ENTER** .
2. Seleccione la opción adecuada pulsando los botones ▲ o ▼ y, a continuación, pulse el botón **ENTER** .
3. Cuando esté satisfecho con los ajustes, pulse el botón **ENTER** .
4. Pulse el botón **EXIT** para salir.



### ◆ Melodía: Desactivado/Bajo/Medio/Alto

La melodía del encendido y apagado del televisor se puede configurar.

#### ➤ La melodía no se reproduce

- Cuando no hay salida de sonido desde el televisor porque se ha activado el botón **MUTE**
- Cuando no hay salida de sonido desde el televisor porque se ha pulsado el botón ⊖ (Volumen).
- Cuando la función de temporizador ha apagado el televisor.

### ◆ Ocio: Desactivado/Deportes/Cine/Juego

El modo “Ocio” permite seleccionar una visualización y un sonido óptimos en los deportes, películas y juegos.

- **Desactivado:** Desactiva la función “Ocio”.
  - **Deportes:** Proporciona una calidad óptima de imagen para los deportes. Se puede disfrutar de un color y un sonido más emocionantes.
  - **Cine:** Proporciona la mejor calidad de imagen y sonido para ver las películas. Se obtienen mejores imágenes y se resalta el sonido.
  - **Juego:** Proporciona la mejor calidad de imagen y sonido para los juegos. Este modo acelera la velocidad de reproducción de los juegos cuando se usa una consola de juegos externa conectada al televisor.
- Si configura cualquiera de los tres modos de “Ocio” como Activado, la configuración se bloquea y no se puede ajustar. Si desea configurar los modos Imagen y Sonido, debe desactivar el modo “Ocio”.
- La configuración de “Ocio” se guarda para cada fuente de entrada.
- Si configura cualquiera de los tres modos de “Ocio” como Activado la función “SRS TS XT” no está disponible.

 Se puede pulsar varias veces el botón **E.MODE** del mando a distancia para cambiar la configuración de “Ocio”.

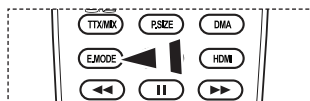

### ◆ Ahorro energía: Desactivado/Bajo/Medio/Alto/Automático

Esta función ajusta el brillo de la pantalla según las condiciones de iluminación ambiental.

- **Desactivado:** Apaga la función de ahorro de energía.
- **Bajo:** Configura el televisor en el modo de ahorro de energía bajo.
- **Medio:** Configura el televisor en el modo de ahorro de energía medio.
- **Alto:** Configura el televisor en el modo de ahorro de energía alto.
- **Automático:** Ajusta automáticamente el brillo de la pantalla del televisor según las escenas.

#### Configuración sencilla

1. Pulse el botón **TOOLS** del mando a distancia.
  2. Pulse el botón ▲ o ▼ para seleccionar "Ahorro energía".
  3. Pulse el botón ◀ o ▶ para seleccionar "Desactivado", "Bajo", "Medio", "Alto" o "Automático".
  4. Pulse los botones **EXIT** o **TOOLS** para salir.
- Esta función no está disponible en los modos "PC".  
(40 pulgadas)

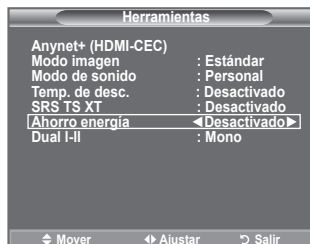



## Selección de la fuente

Puede elegir entre varias fuentes externas conectadas a las tomas de entrada del televisor.

1. Pulse el botón **MENU** para ver el menú.  
Pulse los botones ▲ o ▼ para seleccionar "Entrada" y, a continuación, pulse el botón **ENTER**.
2. Pulse de nuevo el botón **ENTER** para seleccionar "Fuentes".  
➤ Orígenes de señal disponibles: TV, Ext.1, Ext.2, AV, S-Vídeo, Componente, PC, HDMI1, HDMI2, HDMI3.  
➤ Puede elegir solamente los dispositivos externos que estén conectados al televisor.
3. Seleccione el dispositivo necesario pulsando los botones ▲ o ▼.  
Pulse el botón **ENTER**.



 Pulse el botón **SOURCE** del mando a distancia para cambiar entre las fuentes disponibles. El modo TV se puede seleccionar pulsando el botón **TV**, los botones numéricos (0~9) y el botón **P** (▲/▼) del mando a distancia.

 También puede ver el modo HDMI pulsando el botón **HDMI** del mando a distancia.

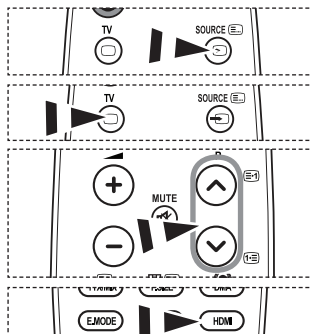

## Edición de los nombres de fuentes de entrada

Dé un nombre al dispositivo conectado en las tomas de entrada; de esta manera será más fácil seleccionar el dispositivo de entrada.

1. Pulse el botón **MENU** para ver el menú.  
Pulse los botones ▲ o ▼ para seleccionar “Entrada” y, a continuación, pulse el botón **ENTER**.
2. Pulse los botones ▲ o ▼ para seleccionar “Editar nombre” y, a continuación, pulse el botón **ENTER**.
3. Pulse los botones ▲ o ▼ para seleccionar el dispositivo que desee editar. Pulse el botón **ENTER**.
4. Pulse los botones ▲ o ▼ para seleccionar el dispositivo deseado.  
Pulse el botón **ENTER**.
5. Pulse el botón **EXIT** para salir.



## Configuración del software del PC (basado en Windows XP)

A continuación se muestra la configuración de visualización de Windows para un ordenador típico. Probablemente la pantalla real de su PC sea distinta; dependerá de la versión concreta de Windows y de la tarjeta de video que tenga. Aunque las pantallas reales tengan un aspecto diferente, se aplicarán los mismos ajustes básicos y la misma información en la mayoría de los casos. (En caso contrario, póngase en contacto con el fabricante del ordenador o con el distribuidor de Samsung.)



1. Primero, haga clic en "Panel de control" en el menú Inicio de Windows.
2. Cuando aparezca la ventana del panel de control, haga clic en "Apariencia y temas" y aparecerá un cuadro de diálogo.
3. Cuando aparezca la ventana del panel de control, haga clic en "Pantalla" y aparecerá un cuadro de diálogo.
4. Desplácese a la ficha "Configuración" del cuadro de diálogo.

Configuración correcta del tamaño (resolución): Óptima 1360 X 768.

Si existe una opción de frecuencia vertical en el cuadro de diálogo de configuración de la pantalla, el valor correcto es "60" o "60 Hz". Si no, haga clic en "Aceptar" y salga del cuadro de diálogo.

## Modos de visualización

Tanto la posición en la pantalla como el tamaño varían dependiendo del tipo de monitor del PC y de su resolución. Se recomiendan las resoluciones de la tabla.

### > D-Sub Entrada

Modo	Resolución	Horizontal Frecuencia (kHz)	Vertical Frecuencia (Hz)	Reloj de píxeles Frecuencia (MHz)	Polaridad de sincronización (H/V)
IBM	640x350	31,469	70,086	25,175	+/-
	720x400	31,469	70,087	28,322	-/+
VESA	640x480	31,469	59,940	25,175	-/-
	640x480	37,861	72,809	31,500	-/-
	640x480	37,500	75,000	31,500	-/-
	800x600	37,879	60,317	40,000	+/+
	800x600	48,077	72,188	50,000	+/+
	800x600	46,875	75,000	49,500	+/+
	1024x768	48,363	60,004	65,000	-/-
	1024x768	56,476	70,069	75,000	-/-
	1024x768	60,023	75,029	78,750	+/+
	1360 x 768	47,712	60,015	85,500	+/+

### > HDMI/DVI Entrada

Modo	Resolución	Horizontal Frecuencia (kHz)	Vertical Frecuencia (Hz)	Reloj de píxeles Frecuencia (MHz)	Polaridad de sincronización (H/V)
VESA	640x480	31,469	59,940	25,175	-/-
	800x600	37,879	60,317	40,000	+/+
	1024x768	48,363	60,004	65,000	-/-
	1360 x 768	47,712	60,015	85,500	+/+

- > Cuando se usa una conexión de cable HDMI/DVI, se debe conectar en el terminal HDMI IN 2.
- > No se admite el modo entrelazado.
- > El aparato puede funcionar incorrectamente si se selecciona un formato de vídeo que no sea estándar.
- > Los modos Independiente y Compuesto no se admiten. SOG no se admite.

# Ajuste del televisor con el ordenador

➤ Pulse el botón **SOURCE** para seleccionar el modo PC.

1. Pulse el botón **MENU** para ver el menú.  
Pulse el botón **ENTER** para seleccionar "Imagen".
2. Seleccione la opción adecuada pulsando los botones ▲ o ▼ y, a continuación, pulse el botón **ENTER**.
3. Cuando esté satisfecho con los ajustes, pulse el botón **ENTER**.
4. Pulse el botón **EXIT** para salir.

## ◆ Ajuste automático

Esta función permite que la pantalla de PC del equipo se ajuste automáticamente a la señal de vídeo del PC. Los valores fino, grueso y posición se ajustan automáticamente.

### Configuración sencilla

1. Pulse el botón **TOOLS** del mando a distancia.
2. Pulse el botón ▲ o ▼ para seleccionar "Ajuste automático" y, a continuación, pulse el botón **ENTER**.

## ◆ Pantalla:

### Grueso/Fino

El objetivo del ajuste de la calidad de imagen es eliminar o reducir las interferencias. Si el ruido no se elimina mediante la sintonización fina, ajuste la frecuencia lo mejor que pueda (gruesa) y vuelva a realizar la sintonización fina. Después de reducir el ruido, vuelva a ajustar la imagen para que quede alineada en el centro de la pantalla.

Pulse los botones ▲ o ▼ para seleccionar "Grueso" o "Fino" y pulse el botón **ENTER**.

Pulse los botones ◀ o ▶ para ajustar la calidad de la pantalla. Pulse el botón **ENTER**.

### Posición

Ajuste la posición de la pantalla del PC si no se acopla a la pantalla del TV.

Pulse los botones ▲ o ▼ para ajustar la posición vertical.

Pulse los botones ◀ o ▶ para ajustar la posición horizontal. Pulse el botón **ENTER**.

### Restablecer imagen

Puede recuperar todos los ajustes de imagen predeterminados de fábrica.

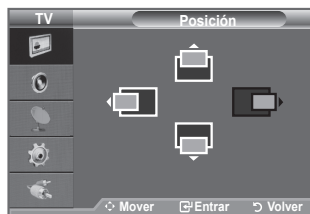
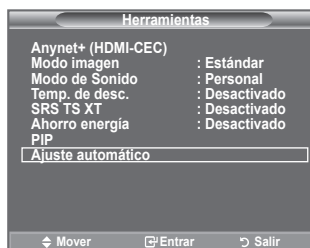
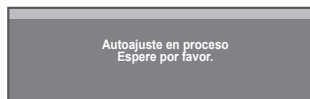

## ¿Qué es Anynet+?

Anynet+ es un sistema de red de AV que proporciona a los usuarios una sencilla interfaz AV mediante el control de los dispositivos de AV conectados a través del menú Anynet+ cuando se han conectado dispositivos de AV de Samsung Electronics.

## Conexión de dispositivos Anynet+

El sistema Anynet+ sólo admite dispositivos de AV compatibles con Anynet+. Compruebe si el dispositivo de AV que va a conectar al televisor lleva la marca Anynet+.

### Para conectar directamente al televisor

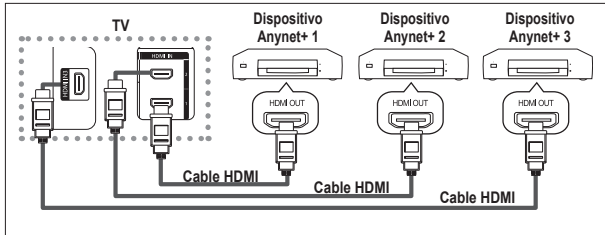

Conecte las tomas [HDMI 1], [HDMI 2] o [HDMI 3] del televisor y la toma HDMI OUT del dispositivo Anynet+ correspondiente mediante el cable HDMI.

### Para conectar al sistema de cine en casa

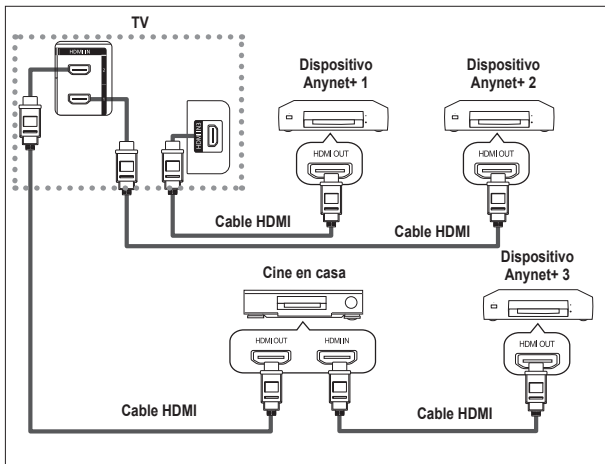

1. Conecte las tomas [HDMI 1], [HDMI 2] o [HDMI 3] del televisor y la toma HDMI OUT del dispositivo Anynet+ correspondiente mediante el cable HDMI.
2. Conecte la toma HDMI IN del sistema cine en casa y la toma HDMI OUT del dispositivo Anynet+ correspondiente mediante el cable HDMI.

- Conecte sólo un receptor.
- Puede conectar un dispositivo Anynet+ mediante el Cable HDMI. Algunos cables HDMI pueden no admitir las funciones Anynet+.
- Anynet+ funciona cuando el dispositivo de AV que admite Anynet+ se encuentra en estado de espera o de encendido.
- Anynet+ admite hasta 8 dispositivos de AV en total.

# Configuración de Anynet+

## Parámetros para usar las funciones Anynet+.

### Uso de la función Anynet+

1. Pulse el botón **TOOLS**. Pulse el botón **ENTER** para seleccionar "Anynet+ (HDMI-CEC)". Pulse los botones **▲** o **▼** para seleccionar "Configuración" y, a continuación, pulse el botón **ENTER**.
2. Pulse el botón **ENTER** para seleccionar "Anynet+ (HDMI-CEC)" y, a continuación, pulse el botón **ENTER**.
3. Pulse los botones **▲** o **▼** para seleccionar "Act." y, a continuación, pulse el botón **ENTER**.
  - La función "Anynet+ (HDMI-CEC)" está activada.
  - Si selecciona "Des.", "Anynet+ (HDMI-CEC)" se desactiva.
  - Cuando la función "Anynet+ (HDMI-CEC)" está desactivada, todas las operaciones relacionadas con Anynet+ se desactivan.

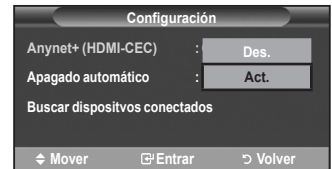
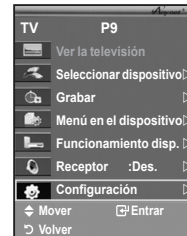

### Apagado automático de un dispositivo Anynet+ cuando el televisor está apagado

1. Pulse los botones **▲** o **▼** para seleccionar "Apagado automático", a continuación pulse el botón **ENTER**.
  2. Pulse los botones **▲** o **▼** para seleccionar "Si" y, a continuación, el botón **ENTER**.
    - La función Desact. auto. se activa.
    - Si selecciona "No" se cancela la función de apagado automático.
- Pulse el botón **EXIT** para salir.

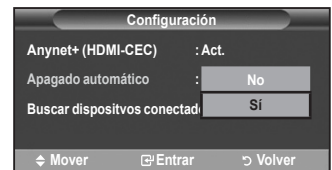

- Para usar la función Anynet+, el valor Seleccionar dispositivo del mando a distancia debe ajustarse en TV.
- Si establece "Apagado automático" en "No", los dispositivos externos conectados también se desactivan cuando se apaga el televisor. Sin embargo, si el dispositivo está grabando es posible que no se apague.



## Búsqueda y cambio de dispositivos Anynet+

1. Pulse el botón **TOOLS**.  
Pulse el botón **ENTER** para seleccionar "Anynet+ (HDMI-CEC)".
2. Pulse los botones ▲ o ▼ para seleccionar "Seleccionar dispositivo" y, a continuación, pulse el botón **ENTER**.
3. Pulse los botones ▲ o ▼ para seleccionar un dispositivo concreto y pulse el botón **ENTER**. Se cambia al dispositivo seleccionado.
4. Si no encuentra el dispositivo que desea, pulse los botones ▲ o ▼ para seleccionar "Configuración" y pulse el botón **ENTER**.
5. Pulse los botones ▲ o ▼ para seleccionar "Buscar dispositivos conectados" y, a continuación, pulse el botón **ENTER**.

Aparece el mensaje "Configurando conexión Anynet+" Cuando finaliza la búsqueda de dispositivos, los dispositivos conectados aparecen en el menú Anynet+.

- El cambio a los dispositivos seleccionados puede tardar unos 2 minutos. No se puede cancelar la operación de cambio de dispositivo mientras ésta se está efectuando.
- El tiempo necesario para la búsqueda de dispositivos depende de la cantidad de dispositivos conectados.
- Cuando finaliza la búsqueda de dispositivos, no se muestra el número de dispositivos encontrados.
- Aunque el televisor explora automáticamente los dispositivos cuando se enciende con el botón **POWER**, los dispositivos conectados cuando el televisor está encendido o en algunas circunstancias determinadas no aparecen en la lista de dispositivos. Por consiguiente, debe seleccionar el menú "Buscar dispositivos conectados" para buscar los dispositivos.
- Si ha seleccionado el modo de entrada externa pulsando el botón **SOURCE**, no podrá usar la función Anynet+. Asegúrese de cambiar a un dispositivo Anynet+ mediante el botón **TOOLS**.

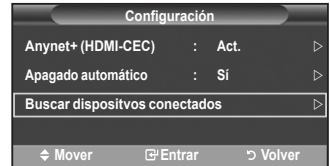
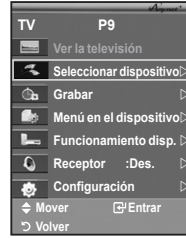



## Menú Anynet+

El menú Anynet+ cambia según el tipo y el estado de los dispositivos Anynet+ conectados al televisor.

Menú Anynet+	Descripción
Ver la televisión	Cambia de Anynet+ al modo de emisión de TV.
Seleccionar dispositivo	El televisor está conectado al dispositivo correspondiente.
Grabar	Comienza una grabación. (Este menú sólo funciona con dispositivos que admiten grabación.)
Menú en el dispositivo	Muestra el menú del dispositivo conectado. Ejemplo: Cuando hay un grabador de DVD conectado, aparece el menú de títulos del grabador de DVD.
Funcionamiento disp.	Muestra el menú de control de reproducción del dispositivo conectado. Ejemplo: Cuando hay un grabador de DVD conectado, aparece el menú de control de reproducción del grabador de DVD.
Receptor	La salida de sonido se efectúa a través del receptor.
Configuración	Permite ajustar el entorno de uso de Anynet+.

## Botones del mando a distancia del televisor disponibles en el modo Anynet+

Tipo de dispositivo	Estado de funcionamiento	Botones disponibles
Dispositivo Anynet+	Después de cambiar al dispositivo, cuando el menú de éste aparece en la pantalla.	Botones numéricos Botones ▲/▼/◀/▶/ENTER Botones de colores Botón EXIT
	Después de cambiar al dispositivo, mientras se reproduce un archivo	◀◀ (Búsqueda atrás) ▶▶ (Búsqueda adelante) ■ (Stop)/▶ (Reproducir) ⏸ (Pausa)
Dispositivo con sintonizador incorporado	Después de cambiar al dispositivo, mientras se ve un programa de TV	Botones P (▲/▼)
Dispositivo de audio	Cuando Receptor está activado	Botones ▲ (+)/▼ (-) Botón MUTE

- La función Anynet+ sólo funciona cuando el mando a distancia está ajustado en TV.
- El botón  funciona sólo cuando la grabación es posible.
- Los dispositivos Anynet+ no se pueden controlar con los botones del TV. Los dispositivos Anynet+ sólo se pueden controlar mediante el mando a distancia del televisor.
- El mando a distancia del televisor puede no funcionar en determinadas circunstancias. En ese caso, vuelva a seleccionar el dispositivo Anynet+.
- Las funciones de Anynet+ no están operativas en los productos de otros fabricantes.
- En el modo Anynet+, los botones de colores puede que no funcionen correctamente.
- El funcionamiento de ,  puede variar según el dispositivo.

## Grabación

El grabador permite efectuar una grabación de un programa de televisión.



Pulse el botón .

Comienza la grabación. (Sólo cuando está conectado el dispositivo de grabación Anynet+ activado.)

- El programa de TV actual se graba en el estado Ver TV. Si está viendo un vídeo desde otro dispositivo, se graba el vídeo de éste.
- También se pueden grabar las transmisiones de la fuente seleccionando “Grabsr” después de pulsar el botón **TOOLS**.
- Antes de grabar, compruebe si la toma de antena está conectada correctamente al dispositivo de grabación. Para conectar la antena al dispositivo de grabación, consulte el manual del usuario del dispositivo.

## Escucha a través de un receptor

Se puede escuchar sonido a través de un receptor en lugar de hacerlo mediante el altavoz del TV.

1. Pulse el botón **TOOLS**. Pulse el botón **ENTER**  para seleccionar “Anynet+ (HDMI-CEC)”.  
Pulse los botones **▲** o **▼** para seleccionar “Receptor” y, a continuación, pulse el botón **ENTER** .
2. Pulse los botones **◀** o **▶** para seleccionar “Act.” y, a continuación, pulse el botón **ENTER** .
3. Pulse el botón **EXIT** para salir.

- Cuando el receptor está establecido en Activado, es posible escuchar el sonido del TV a través del receptor de 2 canales.
- Si el receptor es exclusivamente para el sistema de cine en casa (que sólo admite audio), puede que no aparezca en la lista de dispositivos.
- En caso de que el contenido presente algún problema de copyright, es posible que no se escuche correctamente a través del receptor.
- Si hay una interrupción en la alimentación del televisor con la opción “Receptor” configurada en “Act.” (por desconectar el cable de alimentación o por un fallo de corriente), puede que “Altavoz de TV” esté establecido como “Desactivado” al volver a encender el televisor. (Consulte la página 23.)

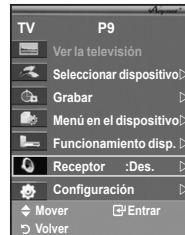







## Compruebe estos puntos antes de solicitar servicio técnico



Síntoma	Solución
<b>Anynet+ no funciona.</b>	<ul style="list-style-type: none"> <li>■ Compruebe si el dispositivo es un dispositivo Anynet+. El sistema Anynet+ sólo admite dispositivos Anynet+.</li> <li>■ Conecte sólo un receptor.</li> <li>■ Compruebe si el cable de alimentación de Anynet+ está debidamente conectado.</li> <li>■ Compruebe las conexiones de los cables de Video/Audio/HDMI del dispositivo Anynet+.</li> <li>■ Compruebe si Anynet+ (HDMI-CEC) está establecido en Act. en el menú de configuración de Anynet+.</li> <li>■ Compruebe si el mando a distancia del televisor está en modo TV.</li> <li>■ Compruebe si es un mando a distancia exclusivo para Anynet+.</li> <li>■ Anynet+ no funciona en algunas situaciones (Búsqueda de canales, Plug &amp; Play, etc.)</li> <li>■ Cuando se conecta o se desconecta el Cable HDMI se han de buscar de nuevo los dispositivos o reiniciar el televisor.</li> <li>■ Compruebe si la función Anynet+ del dispositivo Anynet+ está activada.</li> </ul>
<b>Deseo iniciar Anynet+.</b>	<ul style="list-style-type: none"> <li>■ Compruebe si el dispositivo Anynet+ está debidamente conectado al TV y si la opción Anynet+ (HDMI-CEC) del menú Configuración está establecida en Activado.</li> <li>■ Pulse el botón <b>TV</b> del mando a distancia del televisor para cambiar a TV. A continuación pulse el botón <b>TOOLS</b> para visualizar el menú Anynet+ y seleccione el menú que desee.</li> </ul>
<b>Deseo salir de Anynet+.</b>	<ul style="list-style-type: none"> <li>■ Seleccione <b>Ver la televisión</b> en el menú Anynet+.</li> <li>■ Pulse el botón <b>SOURCE</b> del mando a distancia del televisor y seleccione un dispositivo que no sea Anynet+.</li> <li>■ Pulse <b>P(⊙/⊙), CH LIST, PRE-CH</b> para cambiar al modo TV. (Tenga en cuenta que el botón de canal sólo funciona cuando no hay ningún dispositivo Anynet+ con sintonizador incorporado conectado.)</li> </ul>
<b>En la pantalla aparece el mensaje Conectando a un dispositivo Anynet+...</b>	<ul style="list-style-type: none"> <li>■ El mando a distancia no se puede utilizar cuando se está configurando Anynet+ o cambiando a un modo de visualización.</li> <li>■ Utilice el mando a distancia cuando haya terminado la configuración de Anynet+ o el cambio al modo de visualización.</li> </ul>
<b>El dispositivo Anynet+ no funciona.</b>	No se puede usar la función de reproducción mientras se efectúa una conexión Plug & Play.
<b>El dispositivo conectado no se muestra.</b>	<ul style="list-style-type: none"> <li>■ Compruebe si el dispositivo admite las funciones Anynet+.</li> <li>■ Compruebe si el Cable HDMI está debidamente conectado.</li> <li>■ Compruebe si Anynet+ (HDMI-CEC) está establecido en Act. en el menú de configuración de Anynet+.</li> <li>■ Vuelva a efectuar una búsqueda de dispositivos Anynet+.</li> <li>■ Sólo puede conectar un dispositivo Anynet+ mediante el Cable HDMI. Algunos cables HDMI pueden no admitir las funciones Anynet+.</li> <li>■ Si se ha interrumpido por una situación anormal como la desconexión del Cable HDMI o el de alimentación, o por un fallo en la corriente eléctrica, deberá repetir la búsqueda del dispositivo.</li> </ul>
<b>El programa de televisión no se puede grabar.</b>	Compruebe la conexión de la toma de antena del dispositivo de grabación.

## Función de teletexto

La mayoría de los canales de televisión proporcionan servicios de información escrita mediante el teletexto. La página de índice de dicho servicio proporciona información sobre el uso de éste. Asimismo, se pueden seleccionar diversas opciones mediante el mando a distancia para ajustar el servicio a las necesidades del usuario.

➤ Para que la información del teletexto se visualice correctamente, la recepción del canal debe ser estable. En caso contrario, puede perderse información o algunas páginas pueden no visualizarse.

- 1  **(Salir)**  
Sale de la visualización de teletexto.
- 2  **(índice)**  
Se utiliza para mostrar la página de índice (contenido) en cualquier momento durante la visualización de teletexto.
- 3  **(almacenar)**  
Se utiliza para guardar las páginas del teletexto.
- 4  **(tamaño)**  
Se utiliza para mostrar caracteres de doble tamaño en la parte superior de la pantalla. Si desea mostrarlos también en la parte inferior, vuelva a pulsar el botón. Púlselo de nuevo para volver a la presentación normal.
- 5  **(mostrar)**  
Se usa para mostrar el texto oculto (respuestas a juegos, por ejemplo). Púlselo de nuevo para volver a la presentación normal.
- 6  **(activar teletexto/mezcla)**  
Se utiliza para activar el modo de teletexto tras seleccionar el canal que proporciona el servicio. Pulse dos veces para superponer el teletexto a la pantalla de emisión actual.

- 7  **(modo)**  
Se utiliza para seleccionar el modo de teletexto (LIST/FLOF). Si lo pulsa en el modo LIST (lista), cambia al modo de guardar lista. En dicho modo se puede guardar la página de teletexto en la lista mediante el botón (almacenar) .

- 8  **(página secundaria)**  
Se utiliza para mostrar la página secundaria disponible.

- 9  **(avanzar página)**  
Se utiliza para mostrar la siguiente página de teletexto.

- 10  **(retroceder página)**  
Se utiliza para mostrar la página anterior de teletexto.

- 11  **(retener)**  
Se utiliza para retener la presentación en una página determinada si ésta está enlazada con varias páginas secundarias que se muestran automáticamente. Para reanudar la presentación vuelva a pulsar el botón.

- 12  **(cancelar)**  
Se utiliza para visualizar la emisión cuando se busca una página.

- 13 **Botones de colores (rojo/verde/amarillo/azul)**

Si emisora utiliza el sistema FASTEXT, los distintos temas cubiertos en una página de teletexto se codificarán en color y podrá seleccionarlos pulsando los botones de color. Pulse el correspondiente al tema deseado. La página muestra otra información con código de color que se puede seleccionar de la misma forma. Pulse el botón del color correspondiente para ver la página anterior o la siguiente.

➤ Puede cambiar páginas de teletexto pulsando los botones numéricos del mando a distancia.

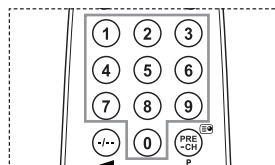
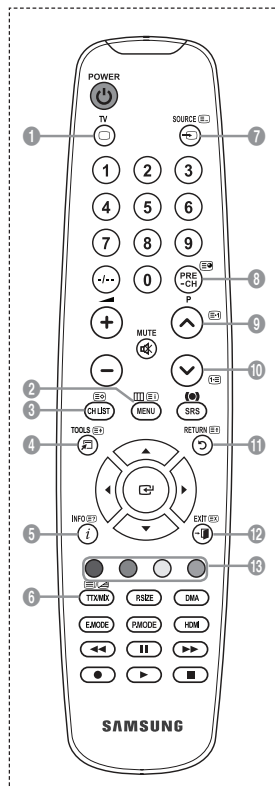

**Las páginas de teletexto se organizan en seis categorías:**

Parte	Contenido
A	Número de página seleccionado.
B	Identidad del canal.
C	Número de página actual o indicaciones de la búsqueda.
D	Fecha y hora.
E	Texto.
F	Información de estado. Información FASTEXT.

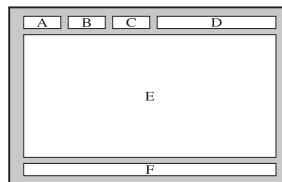

- La información de teletexto se suele dividir en varias páginas que aparecen en secuencia y a las que se puede acceder:
  - ◆ Introduciendo el número de página.
  - ◆ Seleccionando un título de la lista.
  - ◆ Seleccionando un encabezado de color (sistema FASTEXT).
- Para salir de la visualización de teletexto, pulse el botón **TV**.

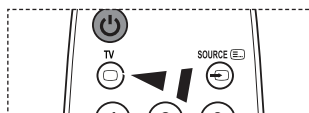

## Ajuste del montaje mural (se vende por separado) (según el modelo)

Una vez instalado el montaje mural automático, la posición del televisor se puede ajustar fácilmente.

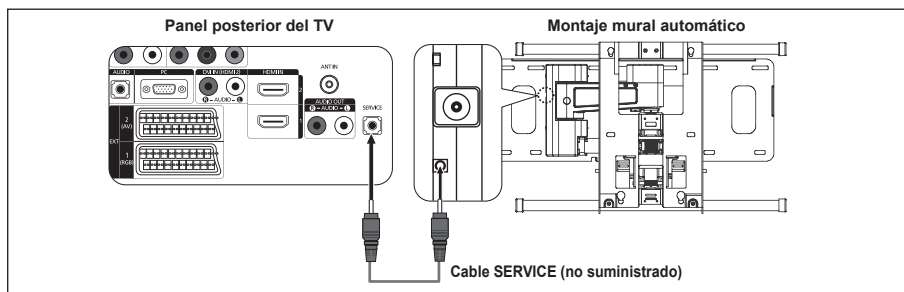

### Acceso al menú

1. Pulse los botones **▲**, **▼**, **◀** o **▶** del mando a distancia.
  - Se muestra la pantalla del montaje mural automático.
  - Si no se muestra la pantalla del montaje mural automático cuando se hace clic en un botón de dirección mientras se está viendo la televisión, se puede usar el menú para mostrar la pantalla.
  - Pulse el botón **MENU** para ver el menú. Pulse los botones **▲** o **▼** para seleccionar "Configuración" y después pulse el botón **ENTER**.
  - Pulse los botones **▲** o **▼** para seleccionar "Ajuste del montaje mural" y pulse el botón **ENTER**.



### Memorización de la posición

2. Ajuste la posición deseada mediante los botones **▲**, **▼**, **◀**, **▶**.
  - Si pulsa un botón de flecha sin que haya aparecido un OSD en la pantalla del televisor, aparece la pantalla de ajuste.
  - Pulse el botón **INFO** para restaurar. Pulse los botones **◀** o **▶** para seleccionar "Sí" y, a continuación, pulse el botón **ENTER**. La posición se inicializa con la configuración predeterminada.
3. Pulse el botón azul. Pulse los botones **▲** y **▼** para seleccionar un modo de guardar entre Posición 1, Posición 2 o Posición 3 en este orden para guardar la posición actual.
  - Si no desea guardar la posición actual, pulse el botón **RETURN**.
  - Cuando se selecciona un modo de guardar, no se pueden usar los botones de colores.
4. Pulse el botón **ENTER** para guardar.
  - Cuando se selecciona Posición 1, se muestra el mensaje "Posición actual guardada como Posición 1."
5. Pulse el botón **ENTER**.
  - La posición guardada se muestra en la parte izquierda de la OSD.

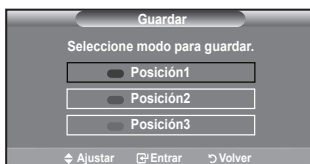

### Desplazamiento a la posición memorizada

1. Complete el paso 1 de "Acceso al menú".
2. Pulse un botón de color (rojo, verde, amarillo) para mover el montaje mural a la posición guardada.
  - Se puede mover el montaje mural a una de las tres posiciones preconfiguradas con los botones rojo (posición 1), verde (posición 2) o amarillo (posición 3).
  - Si después de usar una posición se ajusta ésta, la visualización de la posición desaparece.



- Para la instalación, consulte el manual de instalación proporcionado con el equipo de montaje mural.
- Para la instalación del producto, así como la instalación y movimiento del montaje en la pared, consulte a una empresa especializada en instalaciones.
- La instalación manual se debe usar al colocar el equipo de montaje en una pared. Para colocarlo en otros materiales de construcción, póngase en contacto con el distribuidor más cercano.
- El montaje mural no está operativo con Anynet+.
- Los modelos de 37 y 40 pulgadas no son compatibles con el anterior modelo de montaje mural accionado eléctricamente (WMN5090A\*).

## Utilización del bloqueo Kensington antirrobo (según el modelo)

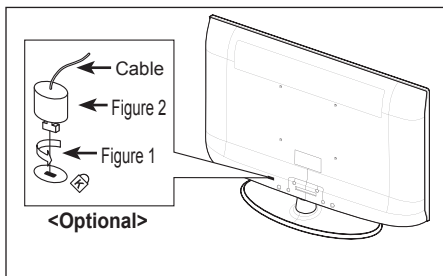

El bloqueo Kensington es un dispositivo que se utiliza para fijar físicamente el sistema cuando se utiliza en un sitio público. El aspecto y el método de bloqueo pueden ser diferentes a los que se muestran en la ilustración según el fabricante. Consulte el manual que acompaña al bloqueo Kensington para utilizarlo correctamente. El dispositivo de bloqueo debe adquirirse por separado.

1. Inserte el dispositivo de bloqueo en la ranura Kensington en el televisor LCD (Figura 1) y gírelo en la dirección de bloqueo (Figura 2).
2. Conecte el cable de bloqueo Kensington.
3. Fije el bloqueo Kensington a la mesa o a un objeto estático pesado.
  - La ubicación del Bloqueo Kensington puede variar según los modelos.





## Solución de problemas: Antes de ponerse en contacto con el personal del servicio técnico

No hay imagen ni sonido.	<ul style="list-style-type: none"> <li>• Compruebe que el cable de alimentación esté conectado a la red eléctrica.</li> <li>• Compruebe que ha pulsado el botón  del equipo.</li> <li>• Compruebe los valores de contraste y brillo de la imagen.</li> <li>• Compruebe el volumen.</li> </ul>
Hay imagen pero no sonido.	<ul style="list-style-type: none"> <li>• Compruebe el volumen.</li> <li>• Compruebe si ha pulsado el botón de volumen <b>MUTE</b>  del mando a distancia.</li> <li>• Compruebe si "Altavoz de TV" está activado.</li> </ul>
La pantalla está en blanco y el indicador de encendido parpadea constantemente.	<ul style="list-style-type: none"> <li>• En el ordenador, compruebe los cables de señal y de alimentación.</li> <li>• El televisor está usando su sistema de gestión de energía.</li> <li>• Mueva el ratón del ordenador o pulse una tecla.</li> </ul>
No aparece ninguna imagen o está en blanco y negro.	<ul style="list-style-type: none"> <li>• Ajuste los valores de color.</li> <li>• Compruebe que el sistema de emisión seleccionado es correcto.</li> </ul>
Hay interferencias en el sonido o en la imagen.	<ul style="list-style-type: none"> <li>• Trate de identificar el aparato eléctrico que está afectando al aparato y aléjelo.</li> <li>• Enchufe el aparato en una toma de electricidad distinta.</li> </ul>
Imagen borrosa o con nieve, sonido distorsionado.	<ul style="list-style-type: none"> <li>• Compruebe la dirección, ubicación y conexiones de la antena. Esta interferencia suele ocurrir cuando se utilizan antenas interiores.</li> </ul>
El mando a distancia no funciona correctamente.	<ul style="list-style-type: none"> <li>• Sustituya las pilas del mando a distancia.</li> <li>• Limpie el borde superior del mando a distancia (ventana de transmisión).</li> <li>• Compruebe los terminales de las pilas.</li> </ul>
Se muestra el mensaje 'Comprobar el cable de señal'.	<ul style="list-style-type: none"> <li>• Compruebe que el cable de señal se haya conectado firmemente al PC o a la fuente de vídeo.</li> <li>• Compruebe que el PC o las fuentes de vídeo están encendidos.</li> </ul>
En el modo PC, se muestra el mensaje 'Modo no compatible'.	<ul style="list-style-type: none"> <li>• Compruebe la resolución máxima y la frecuencia del adaptador de vídeo.</li> <li>• Compare estos valores con los datos de los modos de visualización.</li> </ul>
La imagen dañada aparece en la esquina de la pantalla.	Si "Sólo exploración" está seleccionado en algún dispositivo externo, la imagen dañada puede aparecer en la esquina de la pantalla. Este síntoma se origina en los dispositivos externos, no en el televisor.
Se muestra el mensaje 'Restablece todos los ajustes predeterminados de fábrica'.	Aparece cuando el botón <b>EXIT</b> se mantiene pulsado durante unos momentos. La configuración del producto se reinicia con los valores predeterminados.

El panel LCD TFT consta de subpíxeles (3 133 440) que requieren tecnología sofisticada para su fabricación. No obstante, puede que existan unos cuantos píxeles brillantes u oscuros en la pantalla. Estos píxeles no influirán en el rendimiento del aparato.

# Especificaciones técnicas y medioambientales

Nombre del modelo	LE26A450	LE32A450
Tamaño de pantalla (diagonal)	26 pulgada	32 pulgada
Resolución del PC	1360 X 768 @ 60 Hz	1360 X 768 @ 60 Hz
Sonido Salida	5W x 2	10W x 2
Dimensiones (An x Pr x Al) Cuerpo principal Con soporte	670 X 75 X 446 mm 670 X 216 X 500 mm	800 X 79 X 522 mm 800 X 252 X 577 mm
Peso con soporte	10 kg	13 kg
Consideraciones medioambientales Temperatura de funcionamiento Humedad de funcionamiento Temperatura de almacenamiento Humedad en almacenamiento	10 °C a 40 °C (50 °F a 104 °F) 10% a 80%, sin condensación -20 °C a 45 °C (-4 °F a 113 °F) 5% al 95%, sin condensación	10 °C a 40 °C (50 °F a 104 °F) 10% a 80%, sin condensación -20 °C a 45 °C (-4 °F a 113 °F) 5% al 95%, sin condensación
Giro del soporte (izquierda/derecha)	0°	-20° ~ 20°

Nombre del modelo	LE37A450	LE40A450
Tamaño de pantalla (diagonal)	37 pulgada	40 pulgada
Resolución del PC	1360 X 768 @ 60 Hz	1360 X 768 @ 60 Hz
Sonido Salida	10W x 2	10W x 2
Dimensiones (An x Pr x Al) Cuerpo principal Con soporte	916 X 82 X 598 mm 916 X 300 X 658 mm	990 X 82 X 636 mm 990 X 300 X 694 mm
Peso con soporte	18 kg	21 kg
Consideraciones medioambientales Temperatura de funcionamiento Humedad de funcionamiento Temperatura de almacenamiento Humedad en almacenamiento	10 °C a 40 °C (50 °F a 104 °F) 10% a 80%, sin condensación -20 °C a 45 °C (-4 °F a 113 °F) 5% al 95%, sin condensación	
Giro del soporte (izquierda/derecha)	-20° ~ 20°	

Nombre del modelo	LE26A451	LE32A451, LE32A454
Tamaño de pantalla (diagonal)	26 pulgada	32 pulgada
Resolución del PC	1360 X 768 @ 60 Hz	1360 X 768 @ 60 Hz
Sonido		
Salida	5W x 2	10W x 2
Dimensiones (An x Pr x Al)		
Cuerpo principal	670 X 75 X 451 mm	800 X 79 X 525 mm
Con soporte	670 X 216 X 500 mm	800 X 252 X 577 mm
Peso		
con soporte	10 kg	13 kg
Consideraciones medioambientales		
Temperatura de funcionamiento	10 °C a 40 °C (50 °F a 104 °F)	10 °C a 40 °C (50 °F a 104 °F)
Humedad de funcionamiento	10% a 80%, sin condensación	10% a 80%, sin condensación
Temperatura de almacenamiento	-20 °C a 45 °C (-4 °F a 113 °F)	-20 °C a 45 °C (-4 °F a 113 °F)
Humedad en almacenamiento	5% al 95%, sin condensación	5% al 95%, sin condensación
Giro del soporte (izquierda/derecha)	0°	-20° ~ 20°

Nombre del modelo	LE37A451	LE40A451, LE40A454
Tamaño de pantalla (diagonal)	37 pulgada	40 pulgada
Resolución del PC	1360 X 768 @ 60 Hz	1360 X 768 @ 60 Hz
Sonido		
Salida	10W x 2	10W x 2
Dimensiones (An x Pr x Al)		
Cuerpo principal	916 X 82 X 601 mm	990 X 82 X 641 mm
Con soporte	916 X 300 X 658 mm	990 X 300 X 694 mm
Peso		
con soporte	18 kg	21 kg
Consideraciones medioambientales		
Temperatura de funcionamiento	10 °C a 40 °C (50 °F a 104 °F)	
Humedad de funcionamiento	10% a 80%, sin condensación	
Temperatura de almacenamiento	-20 °C a 45 °C (-4 °F a 113 °F)	
Humedad en almacenamiento	5% al 95%, sin condensación	
Giro del soporte (izquierda/derecha)		-20° ~ 20°

- El diseño y las especificaciones pueden cambiar sin previo aviso.
- Este dispositivo es un aparato digital de la Clase B.
- Para conocer la fuente de alimentación y el consumo de energía, consulte la etiqueta adherida al producto.

### Contacte SAMSUNG GLOBAL

Se tem algumas dúvidas ou comentários sobre os produtos Samsung, contacte por favor a nossa linha de apoio a clientes Samsung. (Consulte a contracapa para obter mais informações.)

### Precauções a ter quando se vêem imagens fixas

Uma imagem fixa pode danificar permanentemente o ecrã do televisor.

- Uma imagem fixa não deve permanecer no painel LCD durante mais de 2 horas ecrã porque pode provocar o efeito de retenção de imagem no ecrã. Esta retenção de imagem também é conhecida como “queimadura de ecrã”.  
Para evitar a retenção de imagem, diminua o grau de luminosidade e de contraste do ecrã quando visualizar uma imagem fixa.
-  Utilizar o televisor LCD em formato 4:3 durante um longo período de tempo pode deixar vestígios de margens na parte esquerda, direita e frontal do televisor devido a diferenças de emissão de luz do ecrã. Reproduzir um DVD ou ligar uma consola de jogos pode causar efeitos semelhantes no ecrã. Os danos causados pelo efeito acima mencionado não estão cobertos pela garantia.
- Visualizar imagens fixas de jogos de vídeo ou de PC durante um longo período de tempo pode produzir imagens parciais depois da visualização.  
Para evitar este efeito, reduza a “luminosidade” e o “contraste” quando visualizar imagens fixas.

# Índice

LIGAR E PREPARAR O TELEVISOR	
◆ Lista de acessórios .....	2
◆ Instalar a Base .....	2
◆ Instalar o kit de montagem na parede .....	2
◆ Apresentação do painel de controlo .....	3
◆ Apresentação do painel de ligação .....	4
◆ Apresentação do telecomando .....	7
◆ Colocar pilhas no telecomando .....	8
◆ Ligar e desligar .....	8
◆ Colocar o televisor no modo de espera .....	8
◆ Ver os Menus .....	9
◆ Utilizar o Botão TOOLS .....	9
◆ Plug & Play .....	10

PROGRAMAR OS CANAIS	
◆ Memorizar canais automaticamente .....	11
◆ Memorizar canais manualmente .....	12
◆ Adicionar/Bloquear canais .....	13
◆ Ordenar os canais memorizados .....	14
◆ Atribuir nomes a canais .....	14
◆ Sintonização fina da recepção de canais .....	15

PROGRAMAR A IMAGEM	
◆ Alterar o padrão de imagem .....	16
◆ Regular a imagem padrão .....	17
◆ Configurar definições detalhadas na imagem .....	17
◆ Repor as predefinições de imagem .....	18
◆ Configurar Opções de Imagem .....	19
◆ Ver a imagem na imagem (PIP) .....	21

REGULAR O SOM	
◆ Funções de som .....	22
◆ Seleccionar o modo de som .....	23
◆ Ligar auscultadores (vendidos separadamente) .....	23



ACERTAR A HORA	
◆ Acertar e ver a hora actual .....	24
◆ Programar o temporizador .....	24
◆ Ligar e desligar o televisor automaticamente .....	25

DESCRIÇÃO DA FUNÇÃO	
◆ Seleccionar o idioma .....	25
◆ Melodia / Entretenimento / Poupança energ. .....	26
◆ Seleccionar a fonte .....	27
◆ Editar os nomes das fontes de entrada .....	28

PROGRAMAR O PC	
◆ Configurar o software do PC (com base no Windows XP) .....	29
◆ Modos de visualização .....	29
◆ Configurar o televisor com o seu PC .....	30







SOBRE O ANYNET+	
◆ O que é o Anynet+? .....	31
◆ Ligar dispositivos Anynet+ .....	31
◆ Configurar o Anynet+ .....	32
◆ Procurar e Alternar entre dispositivos Anynet+ .....	33
◆ Gravar .....	35
◆ Ouvir através de um receptor .....	35
◆ Antes de solicitar assistência técnica, verifique os seguintes pontos .....	36

RECOMENDAÇÕES DE UTILIZAÇÃO	
◆ Função de teletexto .....	37
◆ Ajuste montagem na parede (Vendida Separadamente)(consoante o modelo) .....	39
◆ Utilizar o cadeado Kensington anti-roubo (consoante o modelo) .....	40
◆ Resolução de problemas: Antes de contactar a assistência técnica .....	41
◆ Características técnicas e ambientais .....	42

			
<b>Símbolos</b>	Carregar	Nota	Botão digital

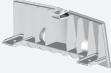
## Lista de acessórios

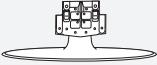
Verifique se recebeu os seguintes acessórios com o televisor LCD.  
Se faltar algum dos acessórios, contacte o revendedor.

					
Telecomando e pilhas (AAA X 2)	Cabo de alimentação	Protecção inferior	4 parafusos para base	Base	Pano de limpeza
• Manual do utilizador	• Garantia	• Manual de segurança	• Cartões de registo		

- Garantia / Manual de segurança / Cartões de registo (não estão disponíveis em todos os locais)
- A base e o parafuso da base podem não estar incluídos consoante o modelo.

## Instalar a Base

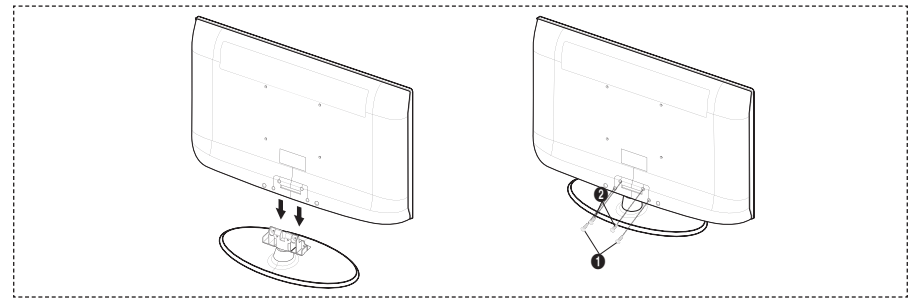

1. Ligue o televisor LCD e a base.
  - O televisor deve ser transportado por duas ou mais pessoas.
  - Certifique-se de que distingue a parte da frente da parte de trás da base, ao montá-la.
2. Aperte dois parafusos na posição ❶ e depois aperte dois parafusos na posição ❷.
  - Mantenha o produto na vertical e aperte os parafusos. Se apertar os parafusos com o televisor LCD na horizontal, este pode descair para um lado.
  - A base está instalada em modelos com ecrã de 37 polegadas e superior.

## Instalar o kit de montagem na parede

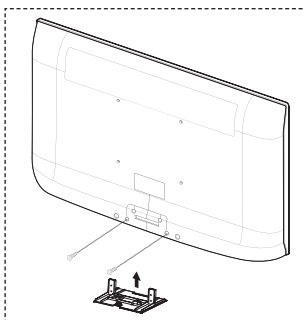

Os acessórios de montagem na parede (vendidos separadamente) permitem montar o televisor na parede.  
Para saber mais sobre como instalar o kit de montagem na parede, consulte as instruções que acompanham os respectivos acessórios. Contacte um técnico para obter assistência na instalação do suporte de montagem na parede. Se a instalação for feita pelo cliente, a Samsung Electronics não se responsabiliza por quaisquer danos no produto nem por ferimentos sofridos pelo cliente ou por outras pessoas.



Não instale o Kit de montagem na parede com o televisor ligado. Pode resultar em ferimentos pessoais devido a choques eléctricos.

- Retire a base, tape o orifício inferior com uma tampa e aperte os dois parafusos.

# Apresentação do painel de controlo

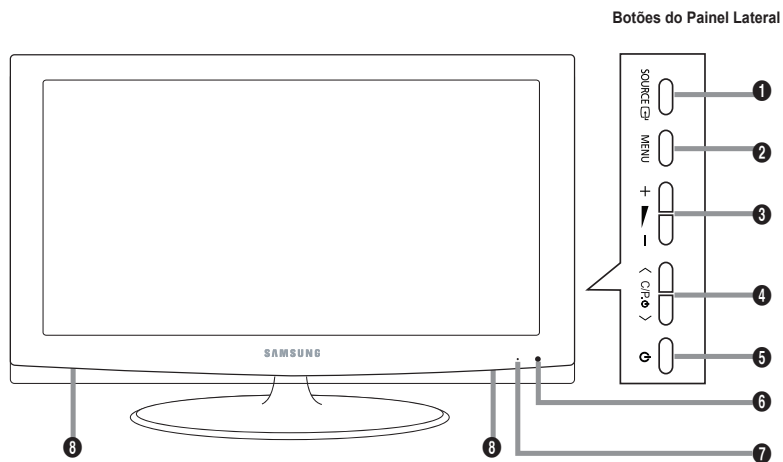

➤ A cor e a forma do produto podem variar consoante o modelo.

## 1 SOURCE



Alterna entre todas as fontes de entrada disponíveis (TV, Ext.1, Ext.2, AV, S-Video, Componente, PC, HDMI1, HDMI2, HDMI3). No menu no ecrã, utilize este botão tal como utiliza o botão **ENTER**  do telecomando.

## 2 MENU

Carregue neste botão para ver um menu das funções do televisor no ecrã.



## 3 + -

Carregue neste botão para diminuir ou aumentar o volume.

No menu no ecrã, utilize os botões +  - tal como utiliza os botões  e  do telecomando.

## 4 < C/P >

Carregue neste botão para mudar de canal.

No menu no ecrã, utilize os botões < C/P > tal como utiliza os botões  e  do telecomando.

(Se não utilizar o telecomando, pode ligar o televisor nos botões de canais).

## 5 (Corrente)

Carregue para ligar e desligar o televisor.

## 6 Indicador de corrente

Pisca e apaga-se quando se liga o aparelho e acende-se no modo de espera.

## 7 Sensor do telecomando

Aponte o telecomando para este ponto no televisor.

## 8 Altifalantes

# Apresentação do painel de ligação

LE40A450, LE40A451, LE40A454

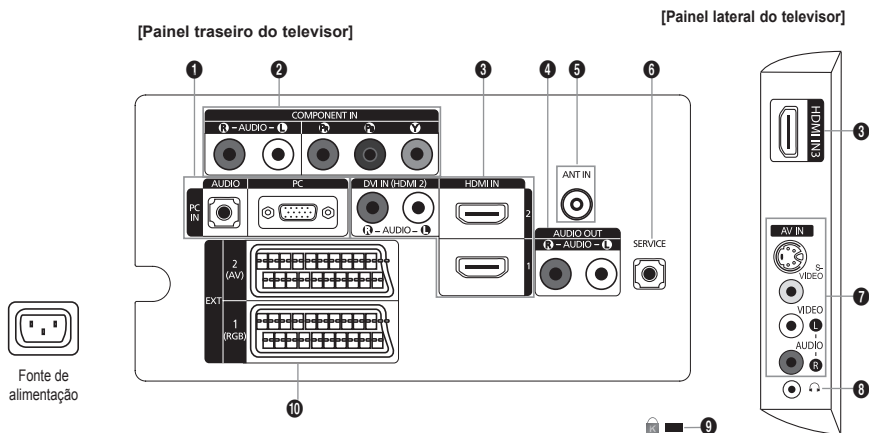

LE26A450, LE26A451, LE32A450, LE32A451, LE32A454, LE37A450, LE37A451

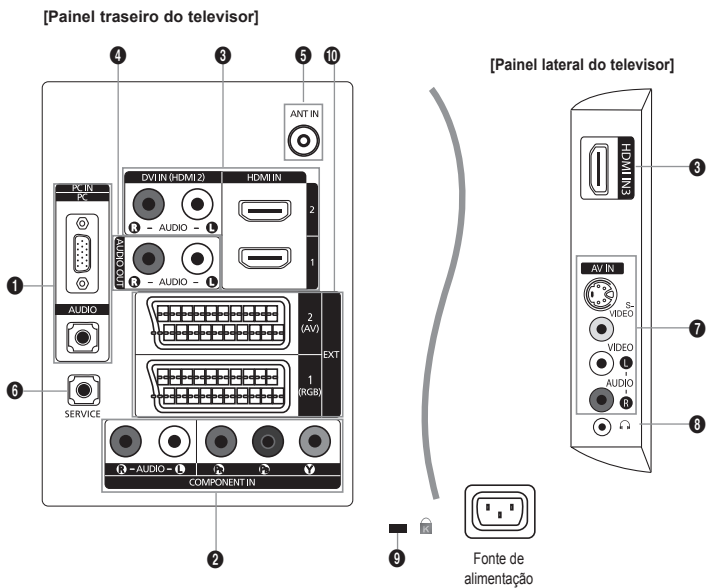

➤ A cor e a forma do produto podem variar consoante o modelo.

- Antes de ligar um dispositivo externo ao televisor, tem de desligar este último.
- Quando ligar um dispositivo externo, faça a correspondência de cores entre o terminal e o respectivo cabo.



## 1 PC IN (PC)/(AUDIO)

- Ligue à tomada de saída de áudio e vídeo no PC.

## 2 COMPONENT IN

- Ligue uma das extremidades dos cabos de vídeo para componentes (opcionais) ao conector de componente ("P<sub>R</sub>", "P<sub>B</sub>", "Y"), na parte de trás do televisor, e as outras extremidades aos conectores correspondentes de saída de vídeo no ou no DVD.
- Para ligar a Set-Top Box e o DVD, deve ligar a Set-Top Box ao DVD e o DVD ao conector de componente ("P<sub>R</sub>", "P<sub>B</sub>", "Y") no televisor.
- Os conectores P<sub>R</sub>, P<sub>B</sub> e Y dos dispositivos para componentes (DVD) são por vezes identificados como Y, B-Y e R-Y ou Y, Cb e Cr.
- Ligue uma das extremidades dos cabos de áudio RCA (opcionais) a [R-AUDIO-L], na parte de trás do televisor, e as outras extremidades aos conectores correspondentes de saída de áudio no DVD.

## 3 HDMI IN 1, HDMI IN 2, HDMI IN 3

- Suporta ligações entre dispositivos AV activados para HDMI (Set-Top Boxes, leitores de DVD).
  - Uma ligação HDMI a HDMI não precisa de ligação áudio adicional.
  - Quando utilizar uma ligação de cabo HDMI/DVI, tem de utilizar a tomada HDMI IN 2.
- O que é HDMI?
- "Alto Definition Multimedia interface" permite a transmissão de dados de vídeo digital de alta definição e de som digital multi-canais.
  - O terminal HDMI/DVI suporta uma ligação DVI a um dispositivo alargado, com o cabo adequado (não fornecido). A diferença entre HDMI e DVI é que o dispositivo HDMI é mais pequeno, tem a função de codificação HDCP (Alto Bandwidth Digital Copy Protection) instalada e suporta som digital multi-canais.

### DVI IN(HDMI 2) [R-AUDIO-L]

- Saídas de áudio DVI para dispositivos externos.
- Modos suportados para HDMI/DVI e Componente.

	480i	480p	576i	576p	720p	1080i
HDMI/DVI 50Hz	X	X	X	O	O	O
HDMI/DVI 60Hz	X	O	X	X	O	O
Componente	O	O	O	O	O	O

## 4 AUDIO OUT [R-AUDIO-L]

- Ligue uma das extremidades dos cabos de áudio RCA a AUDIO OUT [R-AUDIO-L], na parte de trás do televisor, e as outras extremidades aos conectores correspondentes de entrada de áudio no amplificador ou sistema de cinema em casa.

## 5 ANT IN

Para ver os canais de televisão correctamente, o televisor tem de receber um sinal de uma das seguintes fontes:

- Antena externa / Rede de televisão por cabo / Rede de satélite

## 6 SERVICE

### LE26A450, LE26A451

Conector para SERVIÇO apenas.

### LE32A450, LE32A451, LE32A454, LE37A450, LE37A451, LE40A450, LE40A451, LE40A454

Ligue à tomada do suporte de montagem na parede opcional. Isto permite-lhe ajustar o ângulo de visualização do televisor com o telecomando.

**7 S-VIDEO ou VIDEO / R-AUDIO-L**

- Ligue um cabo RCA ou S-VIDEO a um dispositivo de A/V externo adequado como, por exemplo, um videogravador, DVD ou câmara de vídeo.
- Ligue os cabos de áudio RCA a [R-AUDIO-L], no televisor e as outras extremidades aos conectores de saída de áudio correspondentes no dispositivo A/V.

**8 Tomada para auscultadores**

- Pode ligar os auscultadores à saída para auscultadores no aparelho. Enquanto os auscultadores estiverem ligados, o som dos altifalantes incorporados mantém-se desligado.

**9 Cadeado Kensington (consoante o modelo)**



- O cadeado Kensington (opcional) é um dispositivo que serve para fixar fisicamente o sistema quando utilizado em locais públicos.
- Se quiser utilizar um dispositivo de bloqueio, contacte o revendedor onde adquiriu o televisor.
- A localização do bloqueio kensington pode ser diferente consoante o modelo.

**10 EXT 1, EXT 2**

Conector	Entrada			Saída
	Vídeo	Áudio (L/R)	RGB	Vídeo + áudio (L/R)
EXT 1	O	O	O	Só está disponível a saída TV.
EXT 2	O	O		Saída que pode escolher.



- Entradas ou saídas para dispositivos externos, tais como videogravadores, consolas de jogos ou leitores de DVD.

# Apresentação do telecomando

- 1 Botão Espera do televisor.
- 2 Selecciona directamente os modos TV.
- 3 Botões numéricos para acesso directo aos canais.
- 4 Selecção de canais de um/dois dígitos.
- 5 (+): Aumentar volume.  
(-): Diminuir volume.
- 6 Desligar o som temporariamente.
- 7 Mostra a Lista de Canais no ecrã
- 8 Utilize este botão para seleccionar rapidamente funções frequentemente utilizadas.
- 9 Utilize para ver informações na transmissão actual.
- 10 Botões coloridos: Utilize estes botões na lista de Canais, etc.
- 12 Carregue neste botão para seleccionar a visualização opcional e modos de som para desporto, cinema e jogos.
- 13 Utilize estes botões no DMA e Anynet+.  
(): Este comando pode ser utilizado para controlar a gravação em gravadores Samsung com a função Anynet+)
- 14 Selecção de fonte disponível.
- 15 Canal anterior.
- 16 P(): Canal seguinte.  
P(): Canal anterior.
- 17 Apresenta o menu principal no ecrã.
- 18 Selecção de SRS TS XT
- 19 Volta ao menu anterior.
- 20 Controlar o cursor no menu.
- 21 Sair do menu no ecrã.

- 22 Utilize este botão quando ligar um dispositivo SAMSUNG DMA (Digital Media Adapter) através de uma interface HDMI e mudando para modo DMA. (O botão DMA é opcional.)  
Para obter mais informações sobre os procedimentos de funcionamento, consulte o manual de utilizador do DMA.  
Este botão está disponível quando "Anynet+(HDMI-CEC)" está "Lig." (consulte a página 31).
- 23 Selecção do tamanho de imagem.
- 24 Selecciona o modo HDMI directamente.
- 25 Selecção de efeitos de imagem.

## Funções do Teletexto

- 2 Sair da apresentação do teletexto.
- 7 Teletexto – memorização.
- 8 Selecção do tamanho da página do teletexto.
- 9 Teletexto – exibir.
- 10 Selecção de tópicos Fastext.
- 11 Selecção alternada de Teletexto, Duplo, ou Mix (ambos).
- 14 Selecção do modo do teletexto. (LIST/FLOF)
- 15 Teletexto - página secundária.
- 16 P(): Teletexto - página seguinte.  
P(): Teletexto - página anterior.
- 17 Índice de teletexto.
- 19 Espera de página de teletexto.
- 21 Teletexto – cancelar.

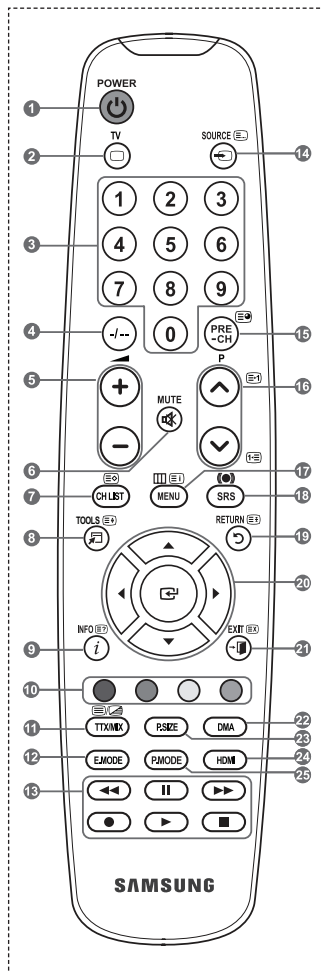

➤ O funcionamento do telecomando pode ser afectado por luzes fortes.

## Colocar pilhas no telecomando

1. Levante a tampa na parte de trás do telecomando como se mostra na figura.
2. Coloque duas pilhas de tamanho AAA.
  - Faça corresponder os pólos “+” e “-” das pilhas com o diagrama existente no compartimento.
3. Coloque novamente a tampa.
  - Se não tencionar utilizar o telecomando durante muito tempo, retire as pilhas e guarde-as num local fresco e seco.

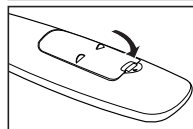
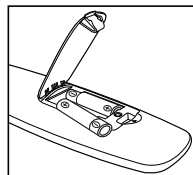
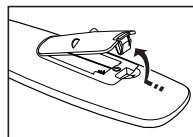

- 
- Se o telecomando não funcionar, verifique o seguinte:
    1. O televisor está ligado?
    2. Os pólos + e - das pilhas estão invertidos?
    3. As pilhas estão gastas?
    4. Houve um corte de energia ou o cabo de alimentação está desligado?
    5. Há alguma lâmpada fluorescente especial ou luz de néon por perto?

## Ligar e desligar

### O cabo de alimentação está ligado à parte de trás do televisor.

1. Ligue o cabo de alimentação a uma tomada adequada.
  - O indicador do modo de suspensão acende-se no seu televisor.
2. Carregue no botão  $\phi$  no seu televisor.
  - Também pode carregar no botão **POWER**  $\phi$  ou no botão **TV** do telecomando para ligar o televisor.
  - O último canal a que assistiu é reselectionado automaticamente
3. Carregue nos botões numéricos (0~9) ou no botão de canal para cima/para baixo ( $\odot/\sphericalangle$ ) no telecomando, ou no botão  $\langle \text{CP}\phi \rangle$  no seu televisor.
  - Quando liga o televisor pela primeira vez, é-lhe pedido para seleccionar o idioma no qual os menus vão ser apresentados.
4. Para desligar o televisor, carregue novamente no botão **POWER**  $\phi$ .

## Colocar o televisor no modo de espera

**Pode colocar o televisor no modo de espera para reduzir o consumo de energia. O modo de espera pode ser útil quando quiser interromper temporariamente a visualização (durante uma refeição, por exemplo).**

1. Carregue no botão **POWER**  $\phi$  do telecomando.
  - O ecrã apaga-se e aparece um indicador de suspensão vermelho no seu televisor.
2. Para voltar a ligar o televisor, basta carregar novamente em **POWER**  $\phi$ , nos botões numéricos (0~9) **TV** ou no botão de canais para cima/baixo ( $\odot/\sphericalangle$ ).
  - Não deixe o televisor no modo de espera durante muito tempo (quando estiver, por exemplo, de férias).  
É aconselhável desligar o televisor da tomada e da antena.

## Ver os Menus

1. Com o aparelho ligado, carregue no botão **MENU**.  
O menu principal aparece no ecrã. O lado esquerdo do menu tem ícones: Imagem, Som, Canal, Configurar, Entrada.
2. Carregue no botão **▲** ou **▼** para seleccionar um dos ícones.  
Carregue no botão **ENTER** para aceder ao submenu do ícone.
3. Carregue no botão **EXIT** para sair.  
➤ Os menus no ecrã desaparecem após cerca de um minuto.

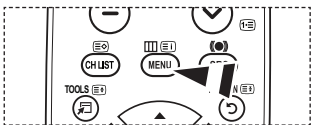
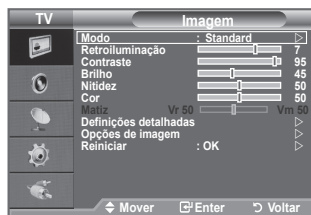

## Utilizar o Botão TOOLS

Pode utilizar o botão **TOOLS** para seleccionar de modo rápido e fácil funções utilizadas frequentemente. O menu "Ferramentas" (Definição de Ferramentas) altera consoante o modo de entrada externa que está a visualizar.



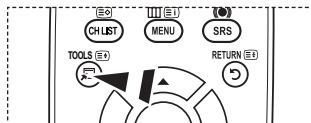







1. Carregue no botão **TOOLS**.  
Aparece o menu "Ferramentas".
2. Carregue no botão **▲** ou **▼** para seleccionar um menu.
3. Carregue nos botões **▲/▼/◀/▶/ENTER** para ver, alterar, ou utilizar os itens seleccionados. Para uma descrição mais detalhada de cada função, consulte a página correspondente.



- ◆ Anynet+ (HDMI-CEC), consulte a página 31
- ◆ Modo Imagem, consulte a página 16
- ◆ Modo Som, consulte a página 22
- ◆ Temporizador, consulte a página 24
- ◆ SRS TS XT, consulte a página 22
- ◆ Poupança energ. , consulte a página 27
- ◆ Dual I-II, consulte a página 23
- ◆ PIP, consulte a página 21
- ◆ Ajuste auto., consulte a página 30

## Plug & Play

Quando ligar o televisor pela primeira vez, ocorrem várias programações básicas, automática e subsequentemente. Estão disponíveis as seguintes definições.

1. Carregue no botão **POWER**  do telecomando. Aparece a mensagem "Start Plug & Play" com a opção "OK" seleccionada.
2. Selecciono o idioma adequado carregando no botão **▲** ou **▼**. Carregue no botão **ENTER**  para confirmar a sua escolha.
3. Carregue no botão **◀** ou **▶** para seleccionar "Demo de Loja" ou "Uso Doméstico" e depois no botão **ENTER** .
  - Para obter a melhor imagem num ambiente doméstico, deve definir o televisor para o modo "Uso Doméstico".
  - O modo "Demo de Loja" **destina-se a apenas aos locais de venda a retalho.**
  - Se definir acidentalmente o aparelho para o modo "Demo de Loja" e **pretender voltar para "Uso Doméstico"** (Standard): Carregue no botão Volume do televisor. Quando o OSD do volume é apresentado, carregue sem soltar o botão **MENU** do televisor durante 5 segundos.
4. Aparece a mensagem "Verific. entrada ant." com a opção "OK" seleccionada. Carregue no botão **ENTER** .
  - Verifique se o cabo da antena está bem ligado.
5. Selecciono o país adequado carregando no botão **▲** ou **▼**. Carregue no botão **ENTER**  para confirmar a sua escolha.
6. Aparece o menu "Memor. auto." com a opção "Iniciar" seleccionada. Carregue no botão **ENTER** .
  - A procura de canais começa e termina automaticamente.
  - Concluída a memorização de todos os canais disponíveis, o menu "Ajuste o Relógio" aparece no ecrã.
  - Carregue no botão **ENTER**  em qualquer altura para interromper o processo de memorização.
7. Carregue no botão **ENTER** .  
Selecciono "Mês", "Data", "Ano", "Hora" ou "Minuto" carregando no botão **◀** ou **▶**.  
Acerte a "Mês", "Data", "Ano", "Hora" ou "Minuto" carregando no botão **▲** ou **▼**.
  - Também pode acertar o "Mês", "Dia", "Ano", "Hora" e "Minuto" carregando nos botões numéricos do telecomando.
8. Carregue no botão **ENTER**  para confirmar o acerto. Aparece a mensagem "Divirta-se!" Quando terminar, carregue no botão **ENTER** .
  - Mesmo se não carregar no botão **ENTER** , a mensagem desaparece automaticamente passados vários segundos.



- ◆ **Idioma:** seleccione o seu idioma.
- ◆ **País:** seleccione o seu país.
- ◆ **Memor. auto.:** procura e memoriza automaticamente os canais disponíveis na sua zona.
- ◆ **Ajuste o Relógio:** acerta a hora no relógio do televisor.

### Se quiser reiniciar esta função...

1. Carregue no botão **MENU** para aceder ao menu.  
Carregue no botão **▲** ou **▼** para seleccionar “Configurar” e depois no botão **ENTER**.
2. Carregue novamente no botão **ENTER** para seleccionar “Plug & Play”. Para obter mais informações sobre como configurar opções, consulte a página 10.
  - A função “Plug & Play” só está disponível no modo TV.



## Memorizar canais automaticamente

Pode procurar os intervalos de frequência disponíveis (a disponibilidade depende do país em que se encontra). Os números de programas atribuídos automaticamente podem não corresponder aos números de programas existentes ou pretendidos. No entanto, pode ordenar os números manualmente e apagar todos os canais que não pretende ver.

1. Carregue no botão **MENU** para aceder ao menu.  
Carregue no botão **▲** ou **▼** para seleccionar “Canal” e depois no botão **ENTER**.
2. Carregue no botão **ENTER** para seleccionar “País”.
3. Selecciono o país adequado carregando no botão **▲** ou **▼**.  
Carregue no botão **ENTER** para confirmar a sua escolha.
4. Carregue no botão **▲** ou **▼** para seleccionar “Memor. auto.” e depois no botão **ENTER**.
5. Carregue no botão **ENTER**.
  - O televisor começa a memorizar todos os canais disponíveis.
  - Carregue no botão **ENTER** em qualquer altura para interromper o processo de memorização e voltar ao menu “Canal”.
6. Concluída a memorização de todos os canais disponíveis, aparece o menu “Ordenar”.  
(Consulte da página 14)



## Memorizar canais manualmente

Pode memorizar canais de televisão, incluindo os canais recebidos através de redes de televisão por cabo.

Quando memorizar canais manualmente, pode escolher:

- ♦ Se pretende memorizar ou não os canais encontrados.
  - ♦ O número de programa de cada canal memorizado que pretende identificar.
1. Carregue no botão **MENU** para aceder ao menu. Carregue no botão **▲** ou **▼** para seleccionar “Canal” e depois no botão **ENTER**.
  2. Carregue no botão **▲** ou **▼** para seleccionar “Memor. manual” e depois no botão **ENTER**.
  3. Selecione a opção pretendida carregando no botão **▲** ou **▼** e depois carregue no botão **ENTER**.
  4. Quando estiver satisfeito com a definição, carregue no botão **ENTER**.
  5. Carregue no botão **EXIT** para sair.
- ♦ **Programa** (Número do programa a ser atribuído a um canal)
    - Carregue no botão **▲** ou **▼** até encontrar o número correcto.
    - Também pode seleccionar directamente o número do canal carregando nos botões numéricos (0~9).
  - ♦ **Sistema cores: Automático/PAL/SECAM/NTSC4.43**
    - Carregue no botão **▲** ou **▼** para seleccionar o padrão de cor pretendido.
  - ♦ **Sistema som: BG/DK/I/L**
    - Carregue no botão **▲** ou **▼** para seleccionar o padrão de som pretendido.
  - ♦ **Canal** (Se souber o número do canal a memorizar)
    - Carregue no botão **▲** ou **▼** para seleccionar **C** (canal de antena) ou **S** (canal de cabo).
    - Carregue no botão **►** e depois no botão **▲** ou **▼** para seleccionar o número pretendido.
    - Também pode seleccionar directamente o número do canal carregando nos botões numéricos (0~9).
    - Se não ouvir o som ou se o ouvir em más condições, volte a seleccionar o padrão de som pretendido.
  - ♦ **Busca** (Se não souber os números dos canais)
    - Carregue no botão **▲** ou **▼** para iniciar a procura.
    - O sintonizador procura o intervalo de frequência até aparecer o primeiro canal ou o canal seleccionado no ecrã.
  - ♦ **Memorizar** (Quando memorizar o canal e o número do programa associado)
    - Defina para “OK” carregando no botão **ENTER**.
- **Modo Canal**
- **P** (Modo de programa): Quando terminar a sintonização, já terão sido atribuídos números de posição (P00 a P99) às estações emissoras da sua área. Pode seleccionar um canal, introduzindo o número da posição neste modo.
  - **C** (Modo de canal de antena): Pode seleccionar um canal, introduzindo o número atribuído a cada estação emissora neste modo.
  - **S** (Modo de canal de cabo): Pode seleccionar um canal, introduzindo o número atribuído a cada estação de emissão por cabo neste modo.





# Adicionar/Bloquear canais

O Gestor canais permite bloquear ou adicionar canais facilmente.

1. Carregue no botão **MENU** para aceder ao menu. Carregue no botão **▲** ou **▼** para seleccionar “Canal” e depois no botão **ENTER**.
2. Carregue no botão **▲** ou **▼** para seleccionar “Lista canais” e depois no botão **ENTER**.

## ◆ Adicionar canais

A Lista canais permite adicionar canais.

3. Selecciona Lista canais carregando no botão **ENTER**.
4. Vá para o campo (⊕) carregando nos botões **▲, ▼, ◀** ou **▶**, seleccione um canal que pretende adicionar e carregue no botão **ENTER**.
  - Se carregar novamente no botão **ENTER**, o símbolo (✓) junto do canal desaparece e o canal não é adicionado.
  - “**🔒**” está activo se “Bloqueio crianças” estiver definido para “Lig.”.

## ◆ Bloquear canais

Esta função permite evitar que utilizadores não autorizados como, por exemplo, crianças, assistam a programas inadequados, cortando a imagem e o som.

5. Carregue no botão **▲** ou **▼** para seleccionar “Bloqueio crianças” e depois no botão **ENTER**.
6. Selecciona “Lig.” carregando no botão **▲** ou **▼** e depois carregue no botão **ENTER**.
7. Carregue no botão **▲** ou **▼** para seleccionar “Lista canais” e depois no botão **ENTER**.
8. Vá para o campo “**🔒**” carregando nos botões **▲, ▼, ◀** ou **▶**, seleccione um canal que pretende bloquear e carregue no botão **ENTER**.
  - Se carregar novamente no botão **ENTER**, o símbolo (✓) junto do canal desaparece e o bloqueio do canal é cancelado.
  - Quando se activa o Bloqueio crianças, aparece um ecrã azul.
9. Carregue no botão **EXIT** para sair.
  - Selecciona “Lig.” ou “Deslig.” em “Bloqueio crianças” para activar ou desactivar mais facilmente os canais seleccionados em “**🔒**”

 Para seleccionar estas opções, basta carregar no botão **CH LIST** do telecomando.

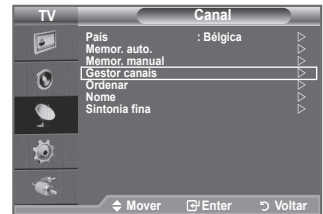

## Ordenar os canais memorizados

Esta operação permite alterar os números de programa dos canais memorizados.

Esta operação pode ser necessária depois de utilizar a memorização automática.

- Carregue no botão **MENU** para aceder ao menu. Carregue no botão **▲** ou **▼** para seleccionar "Canal" e depois no botão **ENTER**.
- Carregue no botão **▲** ou **▼** para seleccionar "Ordenar" e depois no botão **ENTER**.
- Seleccione o número de canal que quer alterar carregando várias vezes no botão **▲** ou **▼**. Carregue no botão **ENTER**.
  - O número e o nome do canal seleccionado passam a estar do lado direito.
- Carregue no botão **▲** ou **▼** para ir para a posição que pretende alterar e depois carregue no botão **ENTER**.
  - O canal seleccionado é trocado pelo canal anteriormente memorizado no número escolhido.
- Para ordenar outro canal, repita os passos **3** a **4**.
- Carregue no botão **EXIT** para sair.



## Atribuir nomes a canais

Os canais recebem automaticamente nomes quando as respectivas informações são transmitidas. Pode alterar estes nomes e atribuir outros.

- Carregue no botão **MENU** para aceder ao menu. Carregue no botão **▲** ou **▼** para seleccionar "Canal" e depois no botão **ENTER**.
- Carregue no botão **▲** ou **▼** para seleccionar "Nome" e depois no botão **ENTER**.
- Se necessário, seleccione o canal a que quer atribuir um novo nome carregando no botão **▲** ou **▼**. Carregue no botão **ENTER**.
  - A barra de selecção aparece à volta da caixa de nome.

Para...	Em seguida...
Seleccionar uma letra, número ou símbolo	Carregue no botão <b>▲</b> ou <b>▼</b> .
Passar para a letra seguinte	Carregue no botão <b>▶</b> .
Voltar à letra anterior	Carregue no botão <b>◀</b> .
Confirmar o nome	Carregue no botão <b>ENTER</b> .

➤ Os seguintes caracteres estão disponíveis: Letras do alfabeto (A-Z) / Números (0-9) / Caracteres especiais (+, -, \*, /, espaço)

- Repita os passos **3** a **4** para cada canal ao qual quer atribuir um novo nome.
- Carregue no botão **EXIT** para sair.



## Sintonização fina da recepção de canais

Utilize a sintonização fina para obter uma óptima recepção de um determinado canal.

1. Utilize os botões numéricos para seleccionar directamente o canal em que pretende fazer uma sintonização fina.
2. Carregue no botão **MENU** para aceder ao menu. Carregue no botão ▲ ou ▼ para seleccionar “Canal” e depois no botão **ENTER**.
3. Carregue no botão ▲ ou ▼ para seleccionar “Sintonia fina” e depois no botão **ENTER**.
4. Carregue no botão ◀ ou ▶ para regular a sintonização fina. Carregue no botão **ENTER**.
5. Carregue no botão **EXIT** para sair.
  - Os canais com sintonização fina que foram guardados têm um asterisco “\*” do lado direito do número de canal na respectiva faixa. E o número de canal fica vermelho.
  - Para reiniciar a sintonização fina, seleccione “Reiniciar” carregando no botão ▲ ou ▼ e depois carregue no botão **ENTER**.



## Alterar o padrão de imagem

Pode seleccionar o tipo de imagem que melhor corresponde aos seus requisitos de visualização.

1. Carregue no botão **MENU** para aceder ao menu.  
Carregue no botão **ENTER** para seleccionar “Imagem”.
2. Carregue novamente no botão **ENTER** para seleccionar “Modo”.
3. Carregue no botão **▲** ou **▼** para seleccionar o efeito de imagem pretendido. Carregue no botão **ENTER**.
4. Carregue no botão **EXIT** para sair.

◆ **Dinâmico**: selecciona uma imagem de alta definição numa sala bem iluminada.

◆ **Standard**: selecciona uma boa imagem numa sala com condições de iluminação normais.

◆ **Filme**: selecciona uma boa imagem numa sala escura.

- É preciso ajustar o modo Imagem separadamente para cada fonte de entrada.

-  Também pode carregar no botão **P.MODE** do telecomando para seleccionar uma das definições de imagem.

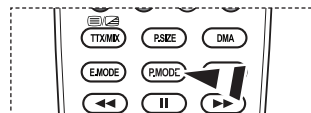

### Configuração Fácil

1. Carregue no botão **TOOLS** no telecomando.
2. Carregue no botão **▲** ou **▼** para seleccionar “Modo Imagem”.
3. Carregue no botão **◀** ou **▶** para seleccionar a opção pretendida.
4. Carregue no botão **EXIT** ou **TOOLS** para sair.



## Regular a imagem padrão

O televisor tem várias definições que permitem controlar a qualidade da imagem.

1. Para seleccionar o efeito de imagem pretendido, siga as instruções 1 a 3 de "Alterar o padrão de imagem". (na página 16)
2. Carregue no botão ▲ ou ▼ para seleccionar uma determinada opção. Carregue no botão **ENTER**.
3. Carregue no botão ◀ ou ▶ para diminuir ou aumentar o valor de uma determinada opção. Carregue no botão **ENTER**.
4. Carregue no botão **EXIT** para sair.

- ◆ **Retroiluminação:** Ajusta a luminosidade do ecrã através do ajuste da luminosidade da retroiluminação do LCD. (0~10)
- ◆ **Contraste:** ajusta a luminosidade e a escuridão entre os objectos e o fundo.
- ◆ **Brilho:** ajusta a luminosidade do ecrã inteiro.
- ◆ **Nitidez:** ajusta o contorno dos objectos para que fiquem mais nítidos ou mais esbatidos.
- ◆ **Cor:** ajusta as cores, tornando-as mais claras ou mais escuras.
- ◆ **Matiz:** ajusta a cor dos objectos, tornando-os mais avermelhados ou esverdeados, o que lhes confere uma aparência mais natural.

- Os valores ajustados são memorizados de acordo com o modo Imagem seleccionado.
- Em modo PC, apenas pode efectuar alterações à "Retroiluminação", "Contraste" e "Brilho". (26, 32, 37 polegadas)  
Em modo PC, apenas pode efectuar alterações à "Contraste" e "Brilho". (40 polegadas)
- Nos modos TV, Ext., AV, S-Vídeo do sistema PAL, não pode utilizar a Função "Matiz".
- Para voltar às predefinições de imagem, basta seleccionar "Reinicia". (Consulte "Repór as predefinições de imagem" na página 18.)



## Configurar definições detalhadas na imagem

Pode seleccionar a tonalidade que mais lhe agrada.

1. Carregue no botão **MENU** para aceder ao menu. Carregue no botão **ENTER** para seleccionar "Imagem".
2. Carregue no botão **ENTER** para seleccionar "Modo". Carregue no botão ▲ ou ▼ para seleccionar "Standard" ou "Filme" e depois no botão **ENTER**.
3. Carregue no botão ▲ ou ▼ para seleccionar "Definições detalhadas" e depois no botão **ENTER**.
4. Selecciona uma opção pretendida carregando no botão ▲ ou ▼ e depois carregue no botão **ENTER**.
5. Quando estiver satisfeito com a definição, carregue no botão **ENTER**.
6. Carregue no botão **EXIT** para sair.
  - "Definições detalhadas" está disponível nos modos "Standard" ou "Filme".
  - Em modo PC, pode apenas efectuar alterações ao "Contraste dinâm.", "Gama" e "Equilíbrio do branco" nos itens de "Definições detalhadas".

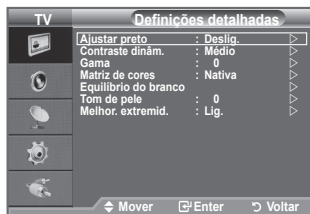
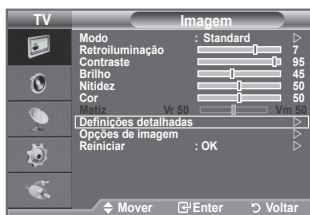

- ◆ **Ajustar preto: Deslig./Baixa/Médio/Alto**  
Pode seleccionar directamente o nível de preto no ecrã para ajustar a intensidade do ecrã.
- ◆ **Contraste dinâm.: Deslig./Baixa/Médio/Alto**  
Pode ajustar o contraste do ecrã até obter o melhor.
- ◆ **Gama: -3 ~ +3**  
Pode ajustar a intensidade das cores primárias (vermelho, verde e azul).  
Carregue no botão ◀ ou ▶ até obter a definição ideal.
- ◆ **Matriz de cores: Automático/Nativa/Personalizar**  
A matriz de cores é um esquema de cores composto por vermelho, verde e azul.  
Selecione a sua matriz de Cores favorita para obter a Cor mais natural.

- ◆ **Automático:** A Matriz de Cores Automática ajusta automaticamente o tom de cor mais natural com base em fontes de programa.
- ◆ **Nativa:** A Matriz de Cores Nativa fornece uma tonalidade mais rica e profunda.
- ◆ **Personalizar:** Ajusta o intervalo de cores de acordo com a sua preferência.

#### ➤ **Personalizar a Matriz de Cores**

##### **Cor: Vermelho/Verde/Azul/Amarelo/Ciano/Magenta**

Ajusta o intervalo de Cores de acordo com a sua preferência. “Cor” está disponível quando a “Matriz de cores” está definida para “Personalizar”.

Carregue no botão ▲ ou ▼ para seleccionar “Vermelho”, “Verde”, “Azul”, “Amarelo”, “Ciano” ou “Magenta”. Carregue no botão **ENTER**.

**Vermelho/Verde/Azul:** Em “Cor”, pode ajustar os valores de RGB para a cor seleccionada.

Carregue no botão ▲ ou ▼ para seleccionar “Vermelho”, “Verde”, ou “Azul” para a alterar.

Carregue no botão **ENTER**. Carregue no botão ◀ ou ▶ para diminuir ou aumentar o valor de um item em particular. Carregue no botão **ENTER**.

**Reiniciar:** Repõe os valores predefinidos da matriz de cores.

- ◆ **Equilíbrio do branco: Verm.-Offset/Verde-Offset/Azul-Offset/Verm.-Gain/Verde-Gain/Azul-Gain/Reiniciar**

Pode ajustar a temperatura da cor de modo a obter imagens com cores mais naturais.

**Verm.-Offset/Verde-Offset/Azul-Offset/Verm.-Gain/Verde-Gain/Azul-Gain:** Se alterar os valores ajustados actualiza o ecrã. Selecione a opção pretendida carregando no botão ▲ ou ▼ e depois carregue no botão **ENTER**.

Carregue no botão ◀ ou ▶ até obter a definição ideal.

**Reiniciar:** O equilíbrio do branco ajustado anteriormente volta às predefinições.

- ◆ **Flesh Tone: -15 ~ +15**  
Pode realçar o tom cor-de-rosa da pele na imagem. Carregue no botão ◀ ou ▶ até obter a configuração ideal. Ao alterar os valores ajustados, o ecrã é actualizado.
- ◆ **Melhor. extremid.: Deslig./Lig.**  
Pode realçar os limites dos objectos na imagem.

## Repor as predefinições de imagem

É possível repor as predefinições de imagem.

1. Para seleccionar o efeito de imagem pretendido, siga as instruções 1 a 3 na página 15 de “Alterar o padrão de imagem”. (na página 16)
  2. Carregue no botão ▲ ou ▼ para seleccionar “Reiniciar” e depois no botão **ENTER**.
  3. Carregue no botão ▲ ou ▼ para seleccionar “OK” ou “Cancelar”. Carregue no botão **ENTER**.
  4. Carregue no botão **EXIT** para sair.
- “Reiniciar” aplica-se a cada modo de imagem.



# Configurar Opções de Imagem

1. Carregue no botão **MENU** para aceder ao menu.  
Carregue no botão **ENTER** para seleccionar “Imagem”.
2. Carregue no botão **▲** ou **▼** para seleccionar “Opções de imagem” e depois no botão **ENTER**.
3. Selecciona a opção pretendida carregando no botão **▲** ou **▼**.  
Carregue no botão **ENTER**.
4. Quando estiver satisfeito com a definição, carregue no botão **ENTER**.
5. Carregue no botão **EXIT** para sair.
  - Em modo PC, apenas pode efectuar alterações à “Tonalidade” e “Tamanho” nos itens em “Opções de imagem”.

## ◆ Tonalidade: Cores frias2/Cores frias1/Normal/ Cores quentes1/Cores quentes2







Pode seleccionar a tonalidade que mais lhe agrada.

- Os valores ajustados são memorizados de acordo com o modo Imagem seleccionado.
- “Cores quentes1” ou “Cores quentes2” só são activados quando o modo de imagem é “Filme”.

## ◆ Tamanho: Wide Automático/16:9/Zoom 16:9/Zoom 4:3/Digitalização prec.

Pode seleccionar o tamanho de imagem que melhor corresponde às suas necessidades de visualização.

- ◆ **Wide Automático:** ajusta automaticamente a imagem para o formato “16:9”.
- ◆ **16:9 :** ajusta a imagem para 16:9 (formato adequado para DVDs ou transmissões em banda larga).
- ◆ **Zoom 16:9:** aumenta ainda mais o tamanho da imagem do que 4:3.
- ◆ **Zoom:** amplia a imagem 16:9 (na direcção vertical) para se ajustar ao tamanho do ecrã.
- ◆ **4:3:** predefinição para um filme de vídeo ou transmissão normal.
- ◆ **Digitalização prec.:** Utilize a função para ver a imagem completa sem quaisquer cortes quando entram os sinais HDMI (720p/1080i) ou Component (1080i).

- A função “Wide Automático” só está disponível nos modos “TV”, “Ext1”, “Ext2”, “AV” e “S-Video”.
- No modo PC, só é possível ajustar os modos “16:9” e “4:3”.
- As definições podem ser ajustadas e memorizadas para cada dispositivo externo ligado à entrada do televisor.
- Pode ocorrer retenção temporária de imagem ao visualizar uma imagem estática no televisor por mais de duas horas.
- Quando o modo Duplo (  ,  ) tiver sido configurado no PIP, o Tamanho da Imagem não pode ser configurado.
- **Zoom 16:9:** mova o ecrã para cima/baixo com o botão **▲** ou **▼** depois de seleccionar , carregando no botão **▶** ou **ENTER**.
- **Zoom:** seleccione  carregando no botão **◀** ou **▶**. Utilize o botão **▲** ou **▼** para mover a imagem para cima e para baixo. Depois de seleccionar , utilize o botão **▲** ou **▼** para ampliar ou reduzir o tamanho da imagem na direcção vertical.
- **Depois de seleccionar “Digitalização prec.” nos modos HDMI (1080i) ou Componente (1080i):** Selecciona  carregando no botão **◀** ou **▶**. Utilize o botão **▲**, **▼**, **◀** ou **▶** para mover a imagem.  
**Reiniciar:** Carregue no botão **◀** ou **▶** para seleccionar “Reiniciar” e depois carregue no botão **ENTER**. Pode inicializar a definição.



 Para seleccionar estas opções, basta carregar no botão **P.SIZE** do telecomando.

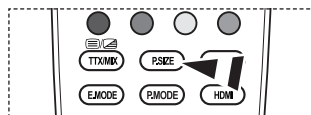

◆ **Modo de ecrã: 16:9/Zoom 16:9/Zoom/4:3**

Se definir o tamanho da imagem para Wide Automático (Auto Wide) num televisor panorâmico 16:9, pode determinar o tamanho que pretende ver: a imagem 4:3 WSS (Wide Screen Service) ou nenhuma. Cada país europeu requer um tamanho de imagem diferente pelo que esta função permite aos utilizadores seleccionar o tamanho.

- ◆ **16:9:** define a imagem para o modo 16:9.
- ◆ **Zoom 16:9:** aumenta ainda mais o tamanho da imagem do que 4:3.
- ◆ **Zoom:** aumenta o tamanho da imagem na vertical.
- ◆ **4:3:** define a imagem para o modo normal de 4:3.

- Esta função encontra-se disponível no modo “Wide Automático”.
- Esta função não se encontra disponível nos modos, “PC”, “Componente” ou “HDMI”.

◆ **NR Digital: Deslig./Baixa/Médio/Alto/Automático**

Se o sinal de transmissão recebido pelo seu televisor for fraco, pode activar a função de redução do ruído digital para ajudar a diminuir os efeitos da electricidade estática ou de fantasma que possam aparecer no ecrã.

- Quando o sinal estiver fraco, seleccione uma das outras opções até aparecer a melhor imagem.

◆ **DNIe: Deslig./Demo/Lig.**

Este televisor inclui a função DNIe que proporciona uma qualidade de imagem excelente. Se definir DNIe para Lig., pode ver a imagem no ecrã com a função DNIe activada. Se definir DNIe para Demo, pode ver a DNIe aplicada e imagens normais no ecrã, para fins de demonstração. Se utilizar esta função, pode ver a diferença na qualidade da imagem.

- DNIe™ (Digital Natural Image engine) **[DNIe™]**  
Esta função permite obter uma imagem com melhor definição graças à redução de ruído 3D, melhoramento de detalhes, de contrastes e de brancos. O novo algoritmo de compensação de imagem proporciona imagens mais claras, mais nítidas e com maior detalhe. Com a tecnologia DNIe™ os seus olhos adaptam-se a todos os sinais.
- O “DNIe” está disponível apenas no modo “Dinâmico”.

◆ **Nv.pr.HDMI: Normal/Baixa**

Pode seleccionar o nível de preto no ecrã para ajustar a intensidade do ecrã.

- Esta função só está activa quando ligar a entrada externa a HDMI (sinais RGB)

◆ **Modo Apenas azul: Deslig./Lig.**

Esta função está disponível para especialistas de medição de dispositivos AV. Esta função apresenta o sinal azul apenas através da remoção dos sinais vermelho e verde do sinal de vídeo, de modo a dar um efeito Filtro Azul que é utilizado para ajustar a Cor e Matiz de equipamentos de vídeo, tais como leitores de DVD, Home Theaters, etc.

Através da utilização desta função, pode ajustar a Cor e Matiz para valores preferenciais adequados ao nível de sinal de cada dispositivo de vídeo que utilize Padrões da Barra de Cores Vermelho/Verde/Azul/Ciano/Magenta/Amarelo, sem utilizar um Filtro Azul adicional.

- O “Modo Apenas azul” está disponível quando o modo de imagem está definido para “Filme” ou “Standard”.



## Ver a imagem na imagem (PIP)

Pode ver uma imagem secundária na imagem principal de um programa de televisão ou de um vídeo. Desta forma, pode ver a imagem de um programa de televisão ou de um vídeo a partir de qualquer equipamento ligado enquanto vê a imagem principal.

1. Carregue no botão **MENU** para aceder ao menu.  
Carregue no botão ▲ ou ▼ para seleccionar “Configurar” e depois no botão **ENTER**.
  2. Carregue no botão ▲ ou ▼ para seleccionar “PIP” e depois no botão **ENTER**.
  3. Selecciona a opção pretendida carregando no botão ▲ ou ▼ e depois carregue no botão **ENTER**.
  4. Quando estiver satisfeito com a definição, carregue no botão **ENTER**.
  5. Carregue no botão **EXIT** para sair.
- Pode notar que a imagem que aparece na janela PIP se torna ligeiramente artificial quando utilizar o ecrã principal para ver um jogo ou karaoke.

### Configuração Fácil

1. Carregue no botão **TOOLS** no telecomando.
2. Carregue no botão ▲ ou ▼ para seleccionar “PIP”, depois carregue no botão **ENTER**.
3. Carregue no botão ▲ ou ▼ para seleccionar um item em particular.
4. Carregue no botão ◀ ou ▶ para seleccionar a opção pretendida.
5. Carregue no botão **EXIT** ou **TOOLS** para sair.

### ◆ PIP: Lig./Deslig.

Pode activar ou desactivar a função PIP.

Imagem principal	Imagem secundária
Componente	TV, Ext.1, Ext.2, AV
HDMI 1, 2, 3	TV, Ext.1, Ext.2, AV
PC	TV, Ext.1, Ext.2, AV

### ◆ Fonte

Pode seleccionar uma fonte da imagem secundária.



### ◆ Tamanho: / /

Pode seleccionar o tamanho da imagem secundária.

➤ Se a imagem principal estiver no modo “HDMI”, a opção “Tamanho” fica disponível.

### ◆ Posição: / / /

Pode seleccionar a posição da imagem secundária.

➤ No modo Duplo ( ,  ), não é possível seleccionar “Posição”.

### ◆ Programa

Só pode seleccionar um canal da imagem secundária quando a opção “Fonte” estiver definida para “TV”.

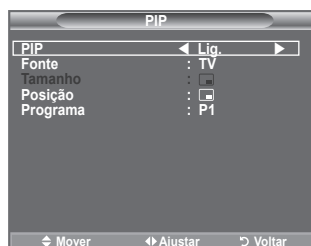

## Funções de som

1. Carregue no botão **MENU** para aceder ao menu. Carregue no botão **▲** ou **▼** para seleccionar "Som" e depois no botão **ENTER**.
2. Selecciona a opção pretendida carregando no botão **▲** ou **▼** e depois carregue no botão **ENTER**.
3. Quando estiver satisfeito com a definição, carregue no botão **ENTER**.
4. Carregue no botão **EXIT** para sair.

### ◆ Modo: Standard/Música/Filme/Discurso/Personalizar

Pode seleccionar o tipo de efeitos sonoros especiais a utilizar, quando estiver a ver um determinado programa.

#### Configuração Fácil

1. Carregue no botão **TOOLS** no telecomando.
2. Carregue no botão **▲** ou **▼** para seleccionar "Modo Som".
3. Carregue nos botões **◀** ou **▶** para seleccionar o modo de som pretendido.
4. Carregue no botão **EXIT** ou **TOOLS** para sair.

### ◆ Equalizador: Balanço/100Hz/300Hz/1kHz/3kHz/10kHz

O televisor tem várias definições que permitem controlar a qualidade do som.

➤ Se alterar estas definições, o modo de som muda automaticamente para "Personalizar".

### ◆ SRS TS XT: Deslig./Lig.

TruSurround XT é uma tecnologia patenteada da SRS que permite reproduzir conteúdos 5.1 multi-canais apenas com duas colunas. A tecnologia TruSurround proporciona um excelente som surround virtual, através de qualquer sistema de reprodução com duas colunas, incluindo os altifalantes internos de televisores. É totalmente compatível com todos os formatos multi-canais.

📖 Também pode definir estas opções carregando no botão **SRS** do telecomando.

#### Configuração Fácil

1. Carregue no botão **TOOLS** no telecomando.
2. Carregue no botão **▲** ou **▼** para seleccionar "SRS TS XT".
3. Carregue no botão **◀** ou **▶** para seleccionar "Deslig." ou "Lig.".
4. Carregue no botão **EXIT** ou **TOOLS** para sair.

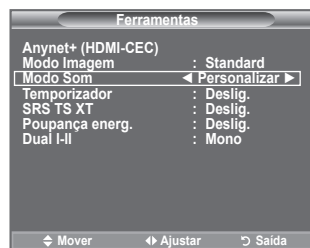

TruSurround XT, SRS e o símbolo  são marcas comerciais da SRS Labs, Inc. A tecnologia TruSurround XT está incorporada sob licença da SRS Labs, Inc.

#### ◆ **Volume auto.: Deslig./Lig.**

Cada estação emissora tem condições de sinal específicas e, por isso, não é fácil regular o volume sempre que muda de canal. Esta função permite regular automaticamente o volume do canal pretendido, baixando o som quando o sinal de modulação é alto ou aumentando o som quando o sinal de modulação é baixo.

#### ◆ **Altifalante do televisor: Deslig./Lig.**

Se quiser ouvir som através de colunas separadas, cancele o amplificador interno.

- Os botões +, - e **MUTE** não funcionam quando o "Altifalante do televisor" está definido para Deslig..
- Quando o "Altifalante do televisor" esta definido para "Deslig", so pode utilizar "Selecao do Som" (no modo PIP) no menu Som.

#### ◆ **Seleção do Som: Principal/Sub**

Se a função PIP estiver activada, pode ouvir o som da imagem secundária (PIP).

- **Principal:** utiliza-se para ouvir o som da imagem principal.
- **Sub:** utiliza-se para ouvir o som da imagem secundária.

## Seleccionar o modo de som

Pode configurar o modo de som no menu "Ferramentas". Quando define para "Dual I-II", o modo de som actual aparece no ecrã.

1. Carregue no botão **TOOLS** no telecomando.
2. Carregue no botão ou para seleccionar "Dual I-II".
3. Carregue no botão ou para seleccionar a opção pretendida.
4. Carregue no botão **ENTER** .



	Tipo de áudio	DUAL 1/2	Predefinição
Estéreo A2	Mono	MONO	Mudança automática
	Estéreo	ESTÉREO ↔ MONO	
	Dual	DUAL 1 ↔ DUAL 2	DUAL 1
NICAM Estéreo	Mono	MONO	Mudança automática
	Estéreo	MONO ↔ ESTÉREO	
	Dual	MONO ↔ DUAL 1 DUAL 2	DUAL 1

- Se o sinal estéreo for fraco e ocorrer uma mudança automática, mude para Mono.
- Esta função só está activa com o sinal de som estéreo. Está desactivada com o sinal de som mono.
- Esta função só está disponível no modo TV.

## Ligar auscultadores (vendidos separadamente)

Se quiser ver um programa de televisão sem incomodar as pessoas que o rodeiam, pode ligar uns auscultadores ao televisor.

- Quando introduz a ficha na porta correspondente, apenas pode utilizar as opções "Volume auto." e "Seleção do Som" (no modo PIP) do menu de Som.
- O uso prolongado dos auscultadores com o volume muito alto pode provocar lesões auditivas.
- Se ligar os auscultadores ao sistema, não ouve o som dos altifalantes.
- O volume dos auscultadores e o do televisor regulam-se de forma diferente.



## Acertar e ver a hora actual

Pode acertar o relógio do televisor para que apareça a hora actual quando carregar no botão INFO. Também tem de acertar a hora se quiser utilizar os temporizadores Ligar/Desligar automático.

- Carregue no botão **MENU** para aceder ao menu.  
Carregue no botão **▲** ou **▼** para seleccionar “Configurar” e depois no botão **ENTER**.
- Carregue no botão **▲** ou **▼** para seleccionar “Tempo” e depois no botão **ENTER**.
- Carregue no botão **ENTER** para seleccionar “Ajuste o Relógio”.

Para...	Carregue no...
Ir para “Mês”, “Data”, “Ano”, “Hora” ou “Minuto”	◀ botão ou ▶
Acertar a “Mês”, “Data”, “Ano”, “Hora” ou “Minuto”	▲ botão ou ▼
Confirmar a definição.	Botão <b>ENTER</b> .

- Carregue no botão **EXIT** para sair.
  - Se desligar o cabo de alimentação, tem de acertar novamente o relógio.
  - Também pode acertar o “Mês”, “Data”, “Ano”, “Hora” e “Minuto” carregando nos botões numéricos do telecomando.



## Programar o temporizador

Pode seleccionar um intervalo de tempo entre 30 e 180 minutos, após o qual o televisor muda automaticamente para o modo de espera.

- Carregue no botão **MENU** para aceder ao menu.  
Carregue no botão **▲** ou **▼** para seleccionar “Configurar” e depois no botão **ENTER**.
- Carregue no botão **▲** ou **▼** para seleccionar “Tempo” e depois no botão **ENTER**.
- Carregue no botão **▲** ou **▼** para seleccionar “Temporizador” e depois no botão **ENTER**.
- Carregue várias vezes no botão **▲** ou **▼** até aparecer o tempo pretendido (Deslig., 30, 60, 90, 120, 150, 180). Carregue no botão **ENTER**.
- Carregue no botão **EXIT** para sair.
  - Quando o temporizador chegar a 0, o televisor passa automaticamente para o modo de espera.



### Configuração Fácil

- Carregue no botão **TOOLS** no telecomando.
- Carregue no botão **▲** ou **▼** para seleccionar “Temporizador”.
- Carregue no botão **◀** ou **▶** para seleccionar o minuto.
- Carregue no botão **EXIT** ou **TOOLS** para sair.



## Ligar e desligar o televisor automaticamente

1. Carregue no botão **MENU** para aceder ao menu. Carregue no botão **▲** ou **▼** para seleccionar “Configurar” e depois no botão **ENTER**.
2. Carregue no botão **▲** ou **▼** para seleccionar “Tempo” e depois no botão **ENTER**.
3. Carregue no botão **▲** ou **▼** para seleccionar “Temporizador 1”, “Temporizador 2” ou “Temporizador 3” e depois no botão **ENTER**. Podem ser efectuadas três Configurações diferentes de Ligar/Desligar à Hora Definida.  
➤ Primeiro, tem de acertar o relógio.
4. Carregue no botão **◀** ou **▶** para seleccionar a opção pretendida abaixo. Carregue no botão **▲** ou **▼** para seleccionar a definição pretendida.

♦ **Ligar à hora definida:** Selecciona as horas, os minutos e “Lig.”/“Deslig.”. (Para activar o temporizador com a definição pretendida, seleccione “Lig.”.)

♦ **Desligar à hora definida:** Selecciona as horas, os minutos e “Lig.”/“Deslig.”. (Para activar o temporizador com a definição pretendida, seleccione “Lig.”.)

♦ **Repetir:** Selecciona “Uma vez”, “Diariamente”, “Seg ~ Sex”, “Seg ~ Sáb” ou “Sáb ~ Dom”.

♦ **Volume:** Selecciona o nível de som pretendido para quando ligar.

➤ Pode introduzir directamente a hora e os minutos carregando nos botões numéricos do telecomando.

### ➤ Desligar automaticamente

Quando definir o temporizador para “Ligar” à hora definida, o televisor desliga-se eventualmente se não carregar em nenhum comando no período de 3 horas após o temporizador ter ligado o televisor. Esta função só está disponível no modo “Ligar” à hora definida do temporizador e permite evitar sobreaquecimentos, que podem ocorrer se o televisor permanecer ligado durante muito tempo.



## Seleccionar o idioma

Quando utilizar o aparelho pela primeira vez, tem de seleccionar o idioma dos menus e indicações mostrados no ecrã.

1. Carregue no botão **MENU** para aceder ao menu no ecrã. Carregue no botão **▲** ou **▼** para seleccionar “Configurar” e depois no botão **ENTER**.
2. Carregue no botão **▲** ou **▼** para seleccionar “Idioma” e depois no botão **ENTER**.
3. Selecciona um determinado idioma carregando várias vezes no botão **▲** ou **▼**. Carregue no botão **ENTER**.
4. Carregue no botão **EXIT** para sair.



## Melodia / Entretenimento / Poupança energ.

1. Carregue no botão **MENU** para aceder ao menu.  
Carregue no botão ▲ ou ▼ para seleccionar “Configurar” e depois no botão **ENTER**.
2. Selecciona a opção pretendida carregando no botão ▲ ou ▼ depois carregue no botão **ENTER**.
3. Quando estiver satisfeito com a definição, carregue no botão **ENTER**.
4. Carregue no botão **EXIT** para sair.



### ◆ Melodia: Deslig./Baixa/Médio/Alto

Pode regular a melodia que toca quando liga/desliga o televisor.

#### ➤ A Melodia não reproduz

- Quando não sai som do televisor porque o botão **MUTE** foi premido.
- Quando não sai som do televisor porque o botão ⊖ (Volume) foi premido.
- Quando o televisor é desligado pela função Temporizador.

### ◆ Entretenimento: Deslig./Desporto/Cinema/Jogos

O modo “Entretenimento” permite-lhe seleccionar a imagem e som ideais para desporto, cinema e jogos.

- **Deslig.:** Desactiva a função “Entretenimento”.
  - **Desporto:** Fornece a qualidade de imagem e som ideal para desporto. Pode desfrutar de uma cor e som mais arrebatadores.
  - **Cinema:** Fornece a qualidade de imagem e som ideal para cinema. Pode obter uma imagem mais rica e um som otimizado.
  - **Jogos:** Fornece a qualidade de imagem e som ideal para jogos. Este modo aumenta a velocidade de jogo quando utiliza uma consola de jogos externa ligada ao Televisor.
- Se definir qualquer um dos três modos de “Entretenimento” para Ligado, as definições serão bloqueadas e não podem ser ajustadas. Se pretende ajustar os modos Imagem ou Som, o modo “Entretenimento” deve ser desligado.
- As definições de “Entretenimento” são guardadas para cada fonte de entrada.
- Se definir qualquer um dos três modos de “Entretenimento” para Ligado, a função “SRS TS XT” fica indisponível.

 Pode carregar repetidamente no botão **E.MODE** do telecomando para alterar as definições de “Entretenimento”.

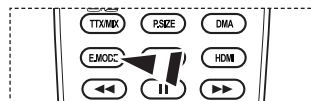

### ◆ Poupança energ.: Deslig./Baixa/Médio/Alto/Automático

Esta função regula a luminosidade do ecrã consoante as condições de iluminação.

- **Deslig.:** Desactiva a função de poupança de energia.
- **Baixa:** Programa o televisor para o modo de baixa poupança de energia.
- **Médio:** Programa o televisor para o modo de poupança média de energia.
- **Alto:** Programa o televisor para o modo de alta poupança de energia.
- **Automático:** Ajusta automaticamente o brilho do televisor de acordo com as cenas.

### Configuração Fácil

1. Carregue no botão **TOOLS** no telecomando.
2. Carregue no botão **▲** ou **▼** para seleccionar "Poupança energ. ".
3. Carregue no botão **◀** ou **▶** para seleccionar "Deslig.", "Baixa", "Médio", "Alto" ou "Automático".
4. Carregue no botão **EXIT** ou **TOOLS** para sair.
  - Esta função não se encontra disponível nos modos "PC". (40 polegadas)



## Seleccionar a fonte

Pode fazer uma selecção das fontes externas ligadas às tomadas de entrada do televisor.

1. Carregue no botão **MENU** para aceder ao menu. Carregue no botão **▲** ou **▼** para seleccionar "Entrada" e depois no botão **ENTER**.
2. Carregue novamente no botão **ENTER** para seleccionar "Lista de fontes".
  - Fontes de sinais disponíveis: TV, Ext.1, Ext.2, AV, S-Video, Componente, PC, HDMI1, HDMI2, HDMI3.
  - Pode escolher apenas os dispositivos externos que estão ligados ao televisor.
3. Seccione o dispositivo pretendido carregando no botão **▲** ou **▼**. Carregue no botão **ENTER**.



-  Carregue no botão **SOURCE** do telecomando para alternar entre todas as fontes disponíveis. É possível seleccionar o modo TV carregando no botão **TV**, nos botões numéricos (0-9) e no botão **P** do telecomando.

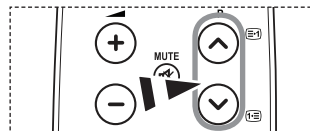

-  Também pode ver o modo **HDMI** carregando simplesmente no botão HDMI do telecomando.



## Editar os nomes das fontes de entrada

Identifique o dispositivo ligado às tomadas de entrada para que a selecção de fontes de entrada se torne mais fácil.

1. Carregue no botão **MENU** para aceder ao menu.  
Carregue no botão ▲ ou ▼ para seleccionar "Entrada" e depois no botão **ENTER**.
2. Carregue no botão ▲ ou ▼ para seleccionar "Editar nome" e depois no botão **ENTER**.
3. Carregue no botão ▲ ou ▼ para seleccionar o dispositivo cujo nome quer editar. Carregue no botão **ENTER**.
4. Carregue no botão ▲ ou ▼ para seleccionar o dispositivo pretendido.  
Carregue no botão **ENTER**.
5. Carregue no botão **EXIT** para sair.





## Configurar o software do PC (com base no Windows XP)

As definições de visualização do Windows num computador normal são apresentadas abaixo. Os ecrãs que aparecem no monitor do PC podem ser diferentes consoante a sua versão do Windows e a sua placa de vídeo. Mesmo que os ecrãs pareçam diferentes, são aplicadas, em quase todos os casos, as mesmas informações de configuração básicas. (Se tal não acontecer, contacte o fabricante do computador ou um revendedor Samsung.)

1. Primeiro, clique em "Painel de controlo" no menu Iniciar do Windows.
2. Quando aparecer a janela do painel de controlo, clique em "Aparência e temas" e aparece uma caixa de diálogo.
3. Quando aparecer a janela do painel de controlo, clique em "Visualização" e aparece uma caixa de diálogo.
4. Vá para o separador "Definições" na caixa de diálogo. Definição correcta de tamanho (resolução): ideal - 1360 X 768.

Se existir uma opção de frequência vertical na caixa de diálogo de definições de visualização, o valor correcto é "60" ou "60 Hz". Caso contrário, basta clicar em "OK" e sair da caixa de diálogo.

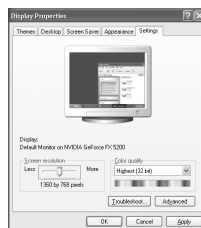

## Modos de visualização

A posição e o tamanho do ecrã variam de acordo com o tipo de monitor do PC e a respectiva resolução. Recomendam-se as resoluções indicadas na tabela.

### ➤ D-Sub Entrada

Modo	Resolução	Frequência horizontal (kHz)	Frequência vertical (Hz)	Frequência do relógio em pixels (MHz)	Polaridade de sincronização (H/V)
IBM	640x350	31,469	70,086	25,175	+/-
	720x400	31,469	70,087	28,322	-/+
VESA	640x480	31,469	59,940	25,175	-/-
	640x480	37,861	72,809	31,500	-/-
	640x480	37,500	75,000	31,500	-/-
	800x600	37,879	60,317	40,000	+/+
	800x600	48,077	72,188	50,000	+/+
	800x600	46,875	75,000	49,500	+/+
	1024x768	48,363	60,004	65,000	-/-
	1024x768	56,476	70,069	75,000	-/-
	1024x768	60,023	75,029	78,750	+/+
	1360 x 768	47,712	60,015	85,500	+/+

### ➤ HDMI/DVI Entrada

Modo	Resolução	Frequência horizontal (kHz)	Frequência vertical (Hz)	Frequência do relógio em pixels (MHz)	Polaridade de sincronização (H/V)
VESA	640x480	31,469	59,940	25,175	-/-
	800x600	37,879	60,317	40,000	+/+
	1024x768	48,363	60,004	65,000	-/-
	1360 x 768	47,712	60,015	85,500	+/+

- Quando utilizar uma ligação de cabo HDMI/DVI, tem de utilizar a tomada HDMI IN 2.
- O modo entrelaçado não é suportado.
- O televisor pode não funcionar correctamente se seleccionar um formato de vídeo que não seja padrão.
- Os modos Separate (Separado) e Composite (Composto) são suportados. A tecnologia SOG não é suportada.

# Configurar o televisor com o seu PC

➤ Carregue no botão **SOURCE** para seleccionar o modo PC.

1. Carregue no botão **MENU** para aceder ao menu.  
Carregue no botão **ENTER** para seleccionar "Imagem".
2. Selecciona a opção pretendida carregando no botão **▲** ou **▼** e depois carregue no botão **ENTER**.
3. Quando estiver satisfeito com a programação, carregue no botão **ENTER**.
4. Carregue no botão **EXIT** para sair.

## ◆ Ajuste auto.

A regulação automática permite que o ecrã de PC se ajuste automaticamente ao sinal de vídeo recebido de um PC. Os valores Fino, Grosso e Posição são regulados automaticamente.

### Configuração Fácil

1. Carregue no botão **TOOLS** no telecomando.
2. Carregue no botão **▲** ou **▼** para seleccionar "Ajuste auto.", depois carregue no botão **ENTER**.

## ◆ Ecrã:

### Grosso/Fino

A regulação da qualidade da imagem permite remover ou reduzir o ruído da imagem. Se não conseguir retirar o ruído fazendo apenas a sintonização fina, regule a frequência o melhor possível e volte a fazer a sintonização fina. Depois de ter reduzido o ruído, volte a regular a imagem de forma a ficar alinhada no centro do ecrã.

Carregue no botão **▲** ou **▼** para seleccionar "Grosso" ou "Fino", depois carregue no botão **ENTER**.

Carregue no botão **◀** ou **▶** para regular a qualidade do ecrã.

Carregue no botão **ENTER**.

### Posição

Pode ajustar a posição do ecrã do PC se não aparecer por completo no ecrã do televisor.

Carregue no botão **▲** ou **▼** para regular a Posição Vertical.

Carregue no botão **◀** ou **▶** para regular a Posição Horizontal.

Carregue no botão **ENTER**.

### Repor imagem

Pode substituir todas as configurações de imagem pelos valores de fábrica.

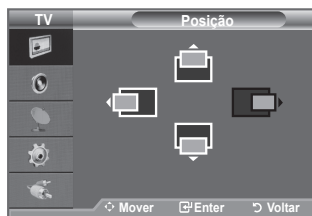
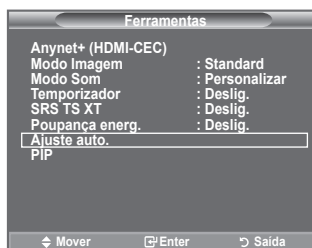
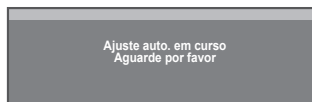

## O que é o Anynet+?

Anynet+ é um sistema de rede AV que permite uma interface de utilizador AV fácil de utilizar, controlando todos os dispositivos de AV ligados através do menu Anynet+, se tiver dispositivos Samsung Electronics AV ligados.

## Ligar dispositivos Anynet+

O sistema Anynet+ só suporta dispositivos AV que suportem Anynet+.

Verifique se existe uma marca de Anynet+ no dispositivo AV que vai ligar ao televisor.

### Para ligar directamente ao televisor

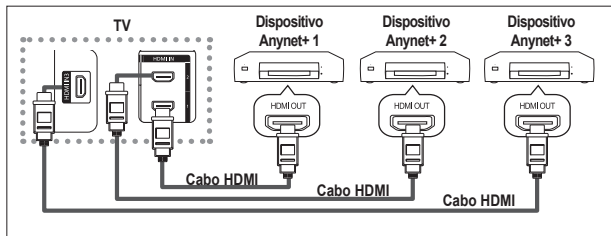

Ligue o cabo HDMI à tomada [HDMI 1], [HDMI 2] ou [HDMI 3] do televisor e à tomada HDMI OUT do dispositivo Anynet+ correspondente.

### Ligar ao Home Theater

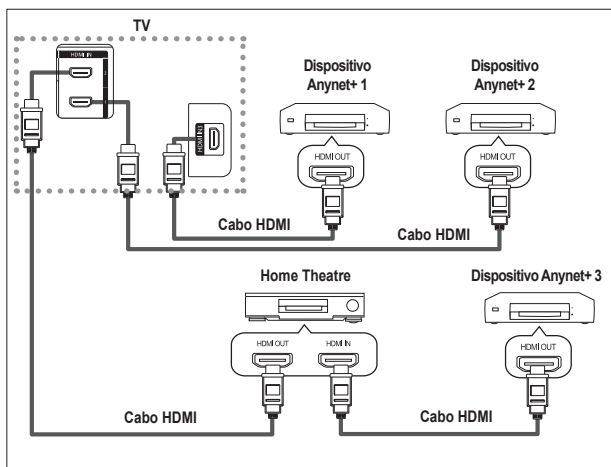

1. Ligue o cabo HDMI à tomada [HDMI 1], [HDMI 2] ou [HDMI 3] do televisor e à tomada HDMI OUT do dispositivo Anynet+ correspondente.
2. Ligue a tomada HDMI IN do home theater e a tomada HDMI OUT do dispositivo Anynet+ correspondente, utilizando o cabo HDMI.

- Ligue apenas um receptor.
- Pode ligar um dispositivo Anynet+ utilizando o Cabo HDMI. Alguns cabos HDMI podem não suportar funções Anynet+.
- O Anynet+ funciona quando o dispositivo AV que suporta Anynet+ está no estado de suspensão ou ligado.
- Anynet+ unterstützt maximal 8 AV-Geräte.

# Configurar o Anynet+

As seguintes definições são para utilizar as funções Anynet+.

## Utilizar a função Anynet+

1. Carregue no botão **TOOLS**. Depois carregue no botão **ENTER** para seleccionar "Anynet+(HDMI-CEC)". Carregue no botão **▲** ou **▼** para seleccionar "Configurar", depois carregue no botão **ENTER**.
2. Carregue no botão **ENTER** para seleccionar "Anynet+ (HDMI-CEC)", depois carregue no botão **ENTER**.
3. Carregue no botão **▲** ou **▼** para seleccionar "Lig.", depois carregue no botão **ENTER**.
  - Activa a função "Anynet+ (HDMI-CEC)".
  - Se seleccionar "Deslig.", desactiva a função "Anynet+ (HDMI-CEC)".
  - Quando a função "Anynet+ (HDMI-CEC)" está desactivada, todas as operações relacionadas com o Anynet+ são igualmente desactivadas.

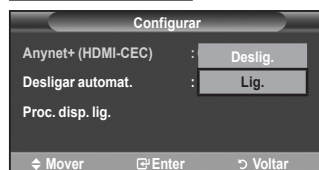
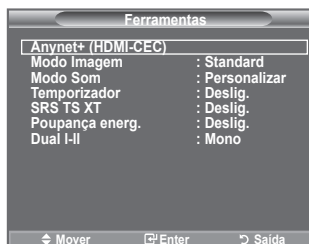

## Desligar um dispositivo Anynet+ automaticamente quando o televisor estiver desligado

1. Carregue no botão **▲** ou **▼** para seleccionar "Desligar automat.", depois carregue no botão **ENTER**.
  2. Carregue no botão **▲** ou **▼** para seleccionar "Sim", depois carregue no botão **ENTER**.
    - Activa a função Desligar automático.
    - Se seleccionar "Não", a função Desligar automático é desactivada.
- Carregue no botão **EXIT** para sair.
- Para poder utilizar a função Anynet+, a definição Seleccionar dispositivo do telecomando do televisor tem de estar definida para televisor.
  - Se definir a função "Desligar automat." para "Não", os dispositivos externos ligados também são desligados quando o televisor for desligado. Contudo, se o dispositivo estiver a gravar, pode não se desligar.



## Procurar e Alternar entre dispositivos Anynet+

1. Carregue no botão **TOOLS**.  
Depois carregue no botão **ENTER** para seleccionar “Anynet+(HDMI-CEC)”.
2. Carregue no botão ▲ ou ▼ para seleccionar “Selec. dispositivo”, depois carregue no botão **ENTER**.
3. Carregue no botão ▲ ou ▼ para seleccionar um determinado dispositivo e depois no botão **ENTER**. É alterado para o dispositivo seleccionado.
4. Se não encontrar o dispositivo que pretende, carregue no botão ▲ ou ▼ para seleccionar “Configurar”, e depois no botão **ENTER**.
5. Carregue no botão ▲ ou ▼ para seleccionar “Proc. disp. lig.”, e depois no botão **ENTER**.  
Aparece a mensagem “Configuração Anynet+ ligação”  
Quando a procura de dispositivos estiver concluída, aparece uma lista dos dispositivos ligados no menu Anynet+.



- A comutação para os dispositivos seleccionados pode demorar até 2 minutos. Não pode cancelar a operação durante o processo de comutação.
- O tempo necessário para a procura de dispositivos é determinado pelo número de dispositivos ligados.
- Quando a procura de dispositivos estiver concluída, não aparece o número de dispositivos encontrados.
- Embora o televisor procure dispositivos automaticamente quando o ligar no botão **POWER**, os dispositivos ligados, quando o televisor estiver ligado ou numa outra circunstância, não aparecem na lista de dispositivos. Por isso, seleccione o menu “Proc. disp. lig.” para procurar os dispositivos.
- Se seleccionou o modo de entrada externa carregando no botão **SOURCE**, não pode utilizar a função Anynet+. Comute para um dispositivo Anynet+ utilizando o botão **TOOLS**.



## Menu Anynet+

O menu Anynet+ muda, dependendo do tipo e do estado dos dispositivos Anynet+ ligados ao televisor.

Menu Anynet+	Descrição
Ver TV	Passa do modo Anynet+ para o modo de transmissão televisiva.
Selec.dispositivo	O seu televisor liga-se ao dispositivo correspondente.
Gravar	A gravação começa (este menu funciona só com um dispositivo que suporte a gravação).
Menu no dispositivo	Aparece o menu do dispositivo ligado. Exemplo. Se tiver ligado um Gravador DVD, aparece o menu de títulos do Gravador DVD.
Func. do dispositivo	Aparece o menu de controlo da reprodução do dispositivo ligado. Exemplo. Se tiver ligado um Gravador DVD, aparece o menu de controlo da reprodução do Gravador DVD.
Receiver	O som sai através do receptor.
Configurar	Podem configurar o ambiente para utilizar o Anynet+.

## Botões do telecomando do televisor disponíveis no modo Anynet+

Tipo de dispositivo	Estado de funcionamento	Botões disponíveis
Dispositivo Anynet+	Depois de comutar para o dispositivo, quando aparecer no ecrã o menu do dispositivo correspondente.	Botões numéricos Botões ▲/▼/◀/▶/ENTER Botões coloridos Botão EXIT
	Depois de comutar para o dispositivo, enquanto reproduz um ficheiro	◀◀ (Procura para trás)/ ▶▶ (Procura para a frente)/ ■ (Parar)/▶ (Reproduzir) ⏸ (Pausa)
Dispositivo com sintonizador incorporado	Depois de comutar para o dispositivo, quando estiver a ver um programa televisivo	Botão PⓂ/Ⓜ
Dispositivo de Áudio	Quando o receptor estiver activado	Botão ▲ (+)/Ⓜ Botão MUTE

- A função Anynet+ só funciona quando o telecomando estiver definido para o televisor.
- O botão  só funciona enquanto estiver no estado de gravação.
- Não consegue controlar os dispositivos Anynet+ utilizando os botões existentes no televisor. Só consegue controlar os dispositivos Anynet+ utilizando o telecomando do televisor.
- O telecomando do televisor pode não funcionar sob determinadas condições. Neste caso, volte a seleccionar o dispositivo Anynet+.
- As funções Anynet+ não funcionam com os produtos de outros fabricantes.
- No modo Anynet+, os botões coloridos podem não funcionar devidamente.
- As operações  ,  podem diferir dependendo do dispositivo.

## Gravar

### Pode gravar um programa televisivo utilizando um gravador.

Carregue no botão .

A gravação começa (só quando ligar o dispositivo Anynet+ que permite a gravação).

- O programa de televisão actual é gravado no estado Ver televisão. Se estiver a ver imagens através de outro dispositivo, são essas imagens que são gravadas.
- Também pode gravar as streams de origem seleccionando “Gravar” depois de carregar no botão **TOOLS**.
- Antes de gravar, verifique se a tomada da antena está correctamente ligada ao dispositivo de gravação. Para informações sobre como ligar a antena ao dispositivo de gravação, consulte o manual do utilizador respectivo.

## Ouvir através de um receptor

### Pode ouvir o som através de um receptor e não pelo altifalante do televisor.

1. Carregue no botão **TOOLS**. Depois carregue no botão **ENTER** para seleccionar “Anynet+(HDMI-CEC)”. Carregue no botão ▲ ou ▼ para seleccionar “Receiver”, depois carregue no botão **ENTER**.
  2. Carregue no botão ◀ ou ▶ para seleccionar “Lig.”, depois carregue no botão **ENTER**. Agora pode ouvir o som através do receptor.
  3. Carregue no botão **EXIT** para sair.
- Quando o receptor estiver definido para Ligado, pode ouvir o som do televisor através do receptor de 2 canais.
  - Se o receptor for exclusivo para home theater (só suporta áudio), pode não aparecer na lista de dispositivos.
  - Se um conteúdo tiver problemas de direitos de autor, pode não conseguir ouvir correctamente através do receptor.
  - Se houver um corte de corrente para o televisor quando o “Receiver” estiver definido para “Lig.” (devido ao cabo de alimentação não estar ligado, ou por causa de uma falha na alimentação), o “Altifalante do televisor” pode ser configurado para “Deslig.” quando ligar o televisor novamente. (consulte a página 23)



## Antes de solicitar assistência técnica, verifique os seguintes pontos

Sintoma	Solução
O Anynet+ não funciona.	<ul style="list-style-type: none"> <li>■ Verifique se o dispositivo é um dispositivo Anynet+. O sistema Anynet+ só suporta dispositivos Anynet+.</li> <li>■ Ligue apenas um receptor.</li> <li>■ Verifique se o cabo de alimentação do dispositivo Anynet+ está ligado correctamente.</li> <li>■ Verifique as ligações por cabo Video/Audio/HDMI do dispositivo Anynet+.</li> <li>■ Verifique se Anynet+ (HDMI-CEC) está definido para Lig. no menu de configuração Anynet+.</li> <li>■ Verifique se o telecomando do televisor está no modo TV.</li> <li>■ Verifique se é um telecomando exclusivo para o Anynet+.</li> <li>■ O Anynet+ não funciona em determinadas condições (Pesquisar canais, Plug &amp; Play, etc.)</li> <li>■ Quando ligar ou desligar o Cabo HDMI, volte a procurar os dispositivos ou reinicie o televisor.</li> <li>■ Verifique se a função Anynet+ do dispositivo Anynet+ está na posição Lig. (Ligada).</li> </ul>
Quero iniciar o Anynet+.	<ul style="list-style-type: none"> <li>■ Verifique se o dispositivo Anynet+ está correctamente ligado ao televisor e se o Anynet+ (HDMI-CEC) está definido para Ligado no menu de configuração Anynet+.</li> <li>■ Carregue no botão <b>TV</b> do telecomando para mudar para o televisor. Depois carregue no botão <b>TOOLS</b> para apresentar o menu Anynet+ e seleccionar um menu pretendido.</li> </ul>
Quero sair do Anynet+.	<ul style="list-style-type: none"> <li>■ Selecciona <b>Ver TV</b> no menu Anynet+.</li> <li>■ Carregue no botão <b>SOURCE</b> do telecomando do televisor e seleccione um dispositivo que não seja Anynet+.</li> <li>■ Carregue em qualquer uma das opções <b>P</b> (TV), <b>CH LIST</b>, <b>PRE-CH</b>, para mudar para o modo de televisor (o botão de canal só funciona quando não estiver ligado um dispositivo Anynet+ com sintonizador incorporado).</li> </ul>
A mensagem <b>Ligação a Anynet+ dispositivo aparece no ecrã.</b>	<ul style="list-style-type: none"> <li>■ Não pode utilizar o telecomando quando estiver a configurar o Anynet+ ou a mudar para um modo de visualização.</li> <li>■ Utilize o telecomando quando a configuração do Anynet+ ou a comutação para o modo de visualização estiverem concluídos.</li> </ul>
O dispositivo Anynet+ não reproduz.	Não pode utilizar a função de jogos enquanto com a função Plug & Play em curso.
Não aparece o dispositivo ligado.	<ul style="list-style-type: none"> <li>■ Verifique se o dispositivo suporta as funções Anynet+.</li> <li>■ Verifique se o Cabo HDMI está correctamente ligado.</li> <li>■ Verifique se Anynet+ (HDMI-CEC) está programado para Lig. no menu de configuração Anynet+.</li> <li>■ Procure novamente dispositivos Anynet+.</li> <li>■ Só pode ligar um dispositivo Anynet+ utilizando o Cabo HDMI. Alguns cabos HDMI podem não suportar funções Anynet+.</li> <li>■ Se for interrompido por uma situação anómala, tal como a desconexão do Cabo HDMI ou do cabo de alimentação, ou por uma falha na corrente, por favor repita a pesquisa de dispositivos.</li> </ul>
Não consegue gravar o programa de Televisão.	Verifique se a tomada da antena do dispositivo de gravação está bem ligada.



# Função de teletexto

A maioria das estações de televisão fornece serviços de informação por escrito através da função de teletexto. A página de índice do serviço de teletexto fornece informações sobre como utilizar o serviço. Além disso, pode seleccionar várias opções de acordo com os seus requisitos utilizando os botões do telecomando.

➤ Para que as informações de teletexto sejam apresentadas correctamente, é preciso que a recepção dos canais se processe em boas condições. Caso contrário, podem faltar informações ou podem não aparecer algumas páginas.

- 1 (Sair)  
Sair do ecrã de teletexto.
- 2 (índice)  
Utiliza-se para ver a página de índice (conteúdo) a qualquer momento em que está a visualizar o teletexto.
- 3 (memorizar)  
Utiliza-se para memorizar as páginas do teletexto.
- 4 (tamanho)  
Carregue para ver as letras com o dobro do tamanho na metade superior do ecrã. Para as ver na metade inferior do ecrã, carregue novamente. Para ver o ecrã normal, carregue mais uma vez.
- 5 (mostrar)  
Carregue para ver texto oculto (respostas a jogos de perguntas e respostas, por exemplo) Para ver o ecrã normal, carregue novamente no botão.
- 6 (teletexto activado/visualização mista)  
Carregue para activar o modo de teletexto depois de seleccionar o canal com o serviço de teletexto. Carregue duas vezes para sobrepor o ecrã de transmissão actual ao teletext.
- 7 (modo)  
Carregue para seleccionar o modo de teletexto (LIST/FLOF). Se carregue enquanto estiver no modo LIST, muda para o modo de guardar em lista. No modo de guardar em lista, pode guardar a página de teletexto numa lista com o botão (memorizar).
- 8 (página secundária)  
Utiliza-se para ver a página secundária disponível.
- 9 (página para cima)  
Utiliza-se para ver a próxima página do teletexto.
- 10 (página para baixo)  
Utiliza-se para ver a página anterior do teletexto.
- 11 (modo de espera)  
Utiliza-se para manter o ecrã numa determinada página, se a página seleccionada estiver ligada a várias páginas secundárias que aparecem automaticamente em sequência. Para retomar, carregue novamente neste botão.
- 12 (cancelar)  
Utiliza-se para ver a emissão enquanto procura uma página.
- 13 **Botões coloridos (vermelho/verde/amarelo/azul)**  
Se a estação emissora utilizar o sistema FASTEXT, os diferentes tópicos apresentados na página de teletexto aparecem codificados com cores. Para os seleccionar, carregue nos botões coloridos. Carregue num desses botões correspondente à opção pretendida. A página é apresentada com outras informações às cores que pode seleccionar da mesma forma. Para aceder à página anterior ou seguinte, carregue no botão colorido correspondente.

➤ Pode alterar páginas de teletexto com os botões numéricos do telecomando.

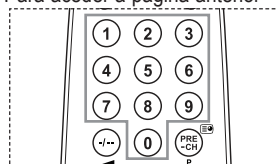
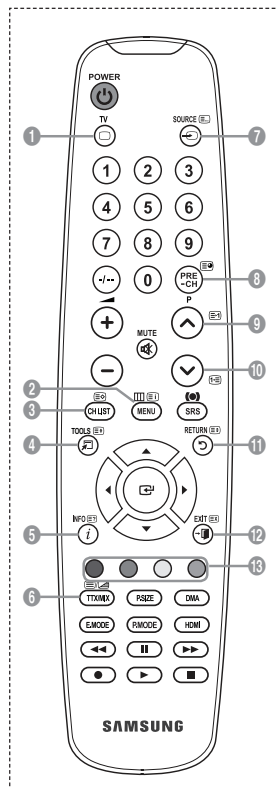

As páginas do teletexto estão divididas em seis categorias:

Parte	Conteúdo
A	Número da página seleccionada.
B	Nome da estação emissora.
C	Número da página actual ou indicações da procura.
D	Data e hora.
E	Texto.
F	Informações sobre o estado. Informações FASTEXT

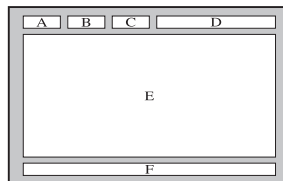

- As informações de teletexto são muitas vezes divididas em várias páginas mostradas em sequência e às quais pode aceder:
  - ◆ Introduzindo o número da página
  - ◆ Seleccionando um título numa lista
  - ◆ Seleccionando um título a cores (sistema FASTEXT)
- Carregue no botão **TV** para sair do teletexto.

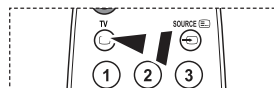

## Ajuste montagem na parede (Vendida Separadamente)(consoante o modelo)

Após instalar o dispositivo de montagem na parede, a posição do televisor pode ser ajustada facilmente.

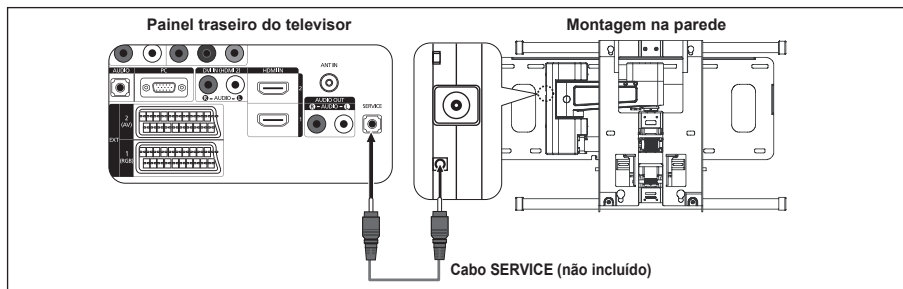

### Aceder ao menu

- Carregue nos botões ▲, ▼, ◀ ou ▶ no telecomando.
  - Aparece o ecrã Montagem na Parede.
  - Se o ecrã Montagem na Parede não aparece quando carrega num botão direccional enquanto vê televisão, utilize o menu para aceder ao ecrã.
- Carregue no botão **MENU** para ver o menu.
  - Carregue no botão ▲ ou ▼ para seleccionar “Configura”, depois carregue no botão **ENTER**.
- Carregue no botão ▲ ou ▼ para seleccionar “Ajuste montagem na parede”, depois carregue no botão **ENTER**.



### Memorizar a Posição

- Ajuste a posição desejada com os botões ▲, ▼, ◀, ▶.
  - Quando carrega num botão de seta sem haver algum OSD no ecrã do televisor, aparece o ecrã de Ajuste.
  - Carregue no botão **INFO** para repor as definições.
  - Carregue no botão ◀ ou ▶ para seleccionar “Sim”, e depois carregue no botão **ENTER**.  
A predefinição da posição é reposta.
- Carregue no botão azul.
  - Carregue nos botões ▲ e ▼ para seleccionar um modo de memorização da Posição 1, Posição 2 ou Posição 3 de modo a guardar a posição actual.
  - Para não guardar a posição actual, carregue no botão **RETURN**.
  - Na selecção do modo de guardar, não pode utilizar os Botões Coloridos.
- Carregue no botão **ENTER** para guardar.
  - Quando a Posição 1 é seleccionada, aparece a mensagem “Guardou a posição actual como Posição1”.
- Carregue no botão **ENTER**.
  - A Posição guardada aparece no lado esquerdo do OSD.

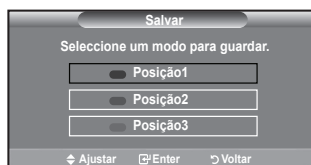
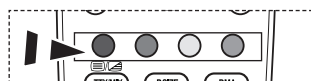

## **Mudar para a posição memorizada**

1. Complete o Passo 1 de "Aceder ao menu".
2. Ao carregar num Botão Colorido (Vermelho, Verde, Amarelo) muda a montagem na parede para a posição guardada.
  - Pode mudar a montagem na parede para uma das 3 posições previamente definidas, carregando no botão Vermelho (Posição 1), Verde (Posição 2) ou Amarelo (Posição 3).
  - Se ajustar a posição após ter mudado para uma posição previamente definida, o ecrã de posição desaparece.



- Para instalar a montagem de parede, consulte o Manual de Instruções fornecido.
- Para a instalação do produto e a montagem e mudança da montagem de parede, certifique-se de que consulta uma empresa de montagem especializada.
- Este manual de instalação é válido para instalação da montagem de parede numa parede. Para instalar noutros materiais de construção, contacte o revendedor mais próximo.
- A montagem na parede não funciona se a função Anynet+ estiver activada.
- Os modelos de 37 e 40 polegadas não são compatíveis com o antigo modelo eléctrico de montagem na parede (WMN5090A\*).



## **Utilizar o cadeado Kensington anti-roubo (consoante o modelo)**

O dispositivo de bloqueio Kensington serve para 'fixar' fisicamente o sistema quando o utilizar num local público. O aspecto e o método de bloqueio podem ser diferentes da ilustração dependendo do fabricante. Consulte o manual fornecido com o bloqueio Kensington para uma utilização correcta. O dispositivo de bloqueio tem que ser adquirido separadamente.

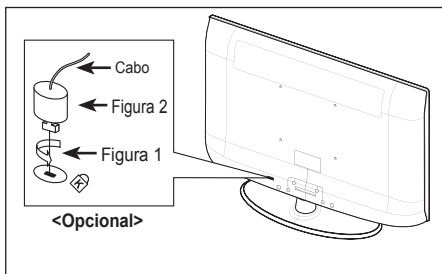
1. Introduza o dispositivo de bloqueio na ranhura Kensington do televisor LCD (Figura 1) e rode-o na direcção de bloqueio (Figura 2).
  2. Ligue o cabo do cadeado Kensington.
  3. Fixe o cadeado Kensington a uma secretária ou a um objecto estático pesado.
- A posição do cadeado Kensington varia consoante o respectivo modelo.



## Resolução de problemas: Antes de contactar a assistência técnica

Não há som nem imagem.	<ul style="list-style-type: none"><li>• Verifique se o cabo de alimentação está ligado a uma tomada de parede.</li><li>• Certifique-se de que carregou no botão  do seu televisor.</li><li>• Verifique as definições de contraste e brilho da imagem.</li><li>• Verifique o volume.</li></ul>
A imagem está normal mas não se ouve o som.	<ul style="list-style-type: none"><li>• Verifique o volume.</li><li>• Verifique se carregou ou não no botão <b>MUTE</b>  do telecomando.</li><li>• Verifique se o "Altifalante do televisor" está ligado.</li></ul>
O ecrã está preto e o indicador luminoso de corrente está a piscar.	<ul style="list-style-type: none"><li>• No computador, verifique: corrente, cabo de sinal.</li><li>• O televisor está a utilizar o sistema de gestão de energia.</li><li>• Mova o rato do computador ou carregue numa tecla do teclado.</li></ul>
Não há imagem ou a imagem está a preto e branco.	<ul style="list-style-type: none"><li>• Regule as definições de cor.</li><li>• Verifique se o sistema de transmissão seleccionado está correcto.</li></ul>
Interferências no som e na imagem.	<ul style="list-style-type: none"><li>• Tente identificar o aparelho eléctrico que está a provocar interferências no televisor e afaste-o.</li><li>• Ligue o televisor a uma tomada diferente.</li></ul>
A imagem está esbatida ou tem chuva, o som sai distorcido.	<ul style="list-style-type: none"><li>• Verifique a direcção, a localização e as ligações da antena. Estas interferências ocorrem normalmente devido à utilização de uma antena interna.</li></ul>
O telecomando não funciona.	<ul style="list-style-type: none"><li>• Substitua as pilhas do telecomando.</li><li>• Limpe a parte superior do telecomando (janela de transmissão).</li><li>• Verifique os terminais das pilhas.</li></ul>
Aparece a mensagem 'Verificar cabo sinal.'	<ul style="list-style-type: none"><li>• Verifique se o cabo de sinal está correctamente ligado ao PC ou às fontes de vídeo.</li><li>• Verifique se o PC ou as fontes de vídeo estão ligados.</li></ul>
No modo PC, aparece a mensagem 'Função Não Serviço'.	<ul style="list-style-type: none"><li>• Verifique a resolução máxima e a frequência do adaptador de vídeo.</li><li>• Compare estes valores com os dados apresentados na secção Modos de visualização.</li></ul>
A imagem danificada aparece no canto do ecrã.	Se "Digitalização prec." for seleccionado em alguns dispositivos externos, a imagem danificada pode aparecer no canto do ecrã. Este sintoma é provocado por dispositivos externos, não pelo televisor.
Aparece a mensagem 'Repõe os valores predefinidos'.	Esta mensagem aparece quando carrega no botão <b>EXIT</b> de modo contínuo durante algum tempo. Os valores predefinidos do produto são repostos.

O LCD TFT utiliza um painel constituído por subpixels (3 133 440) que necessitam de uma tecnologia sofisticada para serem reproduzidos. No entanto, podem existir alguns pixels claros ou escuros no ecrã. Estes pixels não afectam o desempenho do produto.

## Características técnicas e ambientais

Nome do modelo	LE26A450	LE32A450
<b>Tamanho do ecrã (na diagonal)</b>	26 polegadas	32 polegadas
<b>Resolução de PC</b>	1360 X 768 @ 60 Hz	1360 X 768 @ 60 Hz
<b>Som</b>		
Saída	5W x 2	10W x 2
<b>Dimensões (L X P X A)</b>		
Televisor apenas	670 X 75 X 446 mm	800 X 79 X 522 mm
Com base	670 X 216 X 500 mm	800 X 252 X 577 mm
<b>Peso</b>		
com base	10 kg	13 kg
<b>Características ambientais</b>		
Temperatura de funcionamento	10 °C a 40 °C (50 °F a 104 °F)	10 °C a 40 °C (50 °F a 104 °F)
Humidade de funcionamento	10 % a 80 %, sem condensação	10 % a 80 %, sem condensação
Temperatura de armazenamento	-20 °C a 45 °C (-4 °F a 113 °F)	-20 °C a 45 °C (-4 °F a 113 °F)
Humidade de armazenamento	5 % a 95 %, sem condensação	5 % a 95 %, sem condensação
<b>Rotação da base (Esquerda / Direita)</b>	0°	-20° ~ 20°

Nome do modelo	LE37A450	LE40A450
<b>Tamanho do ecrã (na diagonal)</b>	37 polegadas	40 polegadas
<b>Resolução de PC</b>	1360 X 768 @ 60 Hz	1360 X 768 @ 60 Hz
<b>Som</b>		
Saída	10W x 2	10W x 2
<b>Dimensões (L X P X A)</b>		
Televisor apenas	916 X 82 X 598 mm	990 X 82 X 636 mm
Com base	916 X 300 X 658 mm	990 X 300 X 694 mm
<b>Peso</b>		
com base	18 kg	21 kg
<b>Características ambientais</b>		
Temperatura de funcionamento	10 °C a 40 °C (50 °F a 104 °F)	
Humidade de funcionamento	10 % a 80 %, sem condensação	
Temperatura de armazenamento	-20 °C a 45 °C (-4 °F a 113 °F)	
Humidade de armazenamento	5 % a 95 %, sem condensação	
<b>Rotação da base (Esquerda / Direita)</b>	-20° ~ 20°	

Nome do modelo	LE26A451	LE32A451, LE32A454
<b>Tamanho do ecrã (na diagonal)</b>	26 polegadas	32 polegadas
<b>Resolução de PC</b>	1360 X 768 @ 60 Hz	1360 X 768 @ 60 Hz
<b>Som Saída</b>	5W x 2	10W x 2
<b>Dimensões (L X P X A)</b>		
Televisor apenas	670 X 75 X 451 mm	800 X 79 X 525 mm
Com base	670 X 216 X 500 mm	800 X 252 X 577 mm
<b>Peso com base</b>	10 kg	13 kg
<b>Características ambientais</b>		
Temperatura de funcionamento	10 °C a 40 °C (50 °F a 104 °F)	10 °C a 40 °C (50 °F a 104 °F)
Humidade de funcionamento	10 % a 80 %, sem condensação	10 % a 80 %, sem condensação
Temperatura de armazenamento	-20 °C a 45 °C (-4 °F a 113 °F)	-20 °C a 45 °C (-4 °F a 113 °F)
Humidade de armazenamento	5 % a 95 %, sem condensação	5 % a 95 %, sem condensação
<b>Rotação da base (Esquerda / Direita)</b>	0°	-20° ~ 20°

Nome do modelo	LE37A451	LE40A451, LE40A454
<b>Tamanho do ecrã (na diagonal)</b>	37 polegadas	40 polegadas
<b>Resolução de PC</b>	1360 X 768 @ 60 Hz	1360 X 768 @ 60 Hz
<b>Som Saída</b>	10W x 2	10W x 2
<b>Dimensões (L X P X A)</b>		
Televisor apenas	916 X 82 X 601 mm	990 X 82 X 641 mm
Com base	916 X 300 X 658 mm	990 X 300 X 694 mm
<b>Peso com base</b>	18 kg	21 kg
<b>Características ambientais</b>		
Temperatura de funcionamento	10 °C a 40 °C (50 °F a 104 °F)	
Humidade de funcionamento	10 % a 80 %, sem condensação	
Temperatura de armazenamento	-20 °C a 45 °C (-4 °F a 113 °F)	
Humidade de armazenamento	5 % a 95 %, sem condensação	
<b>Rotação da base (Esquerda / Direita)</b>	-20° ~ 20°	

- O design e as características técnicas estão sujeitos a alterações sem aviso prévio.
- Este dispositivo é um aparelho digital de Classe B.
- Para informações sobre a fonte de alimentação e o consumo de energia, veja a etiqueta colada ao produto.

### **Kapcsolatfelvétel: SAMSUNG WORLDWIDE**

Bármilyen észrevétele, vagy kérdése van Samsung termékekkel kapcsolatban, forduljon a SAMSUNG ügyfélszolgálatához. (További információ a hátoldalon)

### **Elővigyázatosság az állóképek megjelenítésével kapcsolatban.**

Az állóképek a TV-képernyő maradandó károsodását okozhatják.

- Ne jelenítsen meg állóképeket az LCD-képernyőn 2 órát meghaladó időn túl, mert ilyenkor a megjelenített képek a képernyő „beégését” okozhatják.

Ezt a jelenséget „képernyőbeégésnek” is nevezik.

A képernyőbeégés elkerülése érdekében állókép megjelenítésekor csökkentse a kép fényerejét és kontrasztját.

-  Az LCD TV huzamosabb ideig tartó, 4:3 képarányú módban történő használata esetén a kibocsátott fényerősség eltérése miatt a képernyő közepén, valamint bal és jobb oldalán sávok alakulhatnak ki. DVD-filmek lejátszása és játékprogramok használata is hasonló jelenséget okozhat. A garancia az ilyen esetekben keletkezett károokra nem terjed ki.
- Videojátékok vagy számítógépek állóképeinek bizonyos időt meghaladó megjelenítése következtében a képernyőn részleges utókép jelenhet meg. A jelenség megelőzése érdekében állóképek megjelenítése esetén csökkentse a fényerőt és kontrasztot.



# Tartalom

## TELEVÍZIO CSATLAKOZTATÁSA ÉS FELKÉSZÍTÉSE

◆ Tartozékok .....	2
◆ Az állvány felszerelése .....	2
◆ A fali konzol felszerelése .....	2
◆ A vezérlőpanel áttekintése .....	3
◆ A csatlakoztató panel áttekintése .....	4
◆ A távvezérlő áttekintése .....	7
◆ Elemek behelyezése a távirányítóba .....	8
◆ A készülék be- és kikapcsolása .....	8
◆ A televízió készenléti üzemmódba helyezése .....	8
◆ A menü megtekintése .....	9
◆ A TOOLS gomb használata .....	9
◆ Plug & Play .....	10

## CSATORNABEÁLLÍTÁS

◆ Csatornák automatikus tárolása .....	11
◆ Csatornák kézi tárolása .....	12
◆ Csatornák hozzáadása / zárolása .....	13
◆ Tárolt csatornák rendezése .....	14
◆ Csatornanevek hozzárendelése .....	14
◆ Csatornák finomhangolása .....	15

## KÉPBEÁLLÍTÁS

◆ Képtípus módosítása .....	16
◆ Az egyedi képbeállítások módosítása .....	17
◆ A kép részletes beállításainak konfigurálása ...	17
◆ Képbeállítások visszaállítása gyári alapbeállításra .....	18
◆ A képopció beállítása .....	19
◆ Kép a képen megjelenítés (PIP) .....	21

## ANGBEÁLLÍTÁS

◆ Hangbeállítások .....	22
◆ A hangmód kiválasztása .....	23
◆ Fejhallgató csatlakoztatása (külön megvásárolható) .....	23

## IDŐ BEÁLLÍTÁSA

◆ Az aktuális idő beállítása és megjelenítése ....	24
◆ Az automatikus kikapcsolás beállítása .....	24
◆ A televízió automatikus be- és kikapcsolása ....	25

## FUNKCIÓLEÍRÁS

◆ A nyelv kiválasztása .....	25
◆ Dallam/Szórakoztatás/Energiagazd .....	26
◆ Forrás kiválasztása .....	27
◆ A bemeneti források szerkesztése .....	28

## PC BEÁLLÍTÁSA

◆ A (Windows XP alapú) számítógépes szoftver beállítása .....	29
◆ Képernyőmódok .....	29
◆ A TV beállítása számítógéppel .....	30

## AZ ANYNET+

◆ Az Anynet+ fogalma .....	31
◆ Anynet+ eszközök csatlakoztatása .....	31
◆ Az Anynet+ beállítása .....	32
◆ Váltás és keresés az Anynet+ eszközök között	33
◆ Felvétel .....	35
◆ Hallgatás vevő egységen keresztül .....	35
◆ Szervizelés igénylése előtt olvassa el a következő pontokat: .....	36

## TANÁCSOK A KÉSZÜLÉK HASZNÁLATÁVAL KAPCSOLATBAN

◆ A Teletext funkció .....	37
◆ Fali konzol állítása (a fali konzol külön kapható) (a modelltől függően) .....	39
◆ A számítógép beállítása (a modelltől függően)	40
◆ Hibaelhárítás: Mielőtt szakemberhez fordulna .	41
◆ Műszaki és környezeti jellemzők .....	42

### Használati útmutató

Kérjük, hogy a készülék működtetése előtt gondosan olvassa végig a kezelési útmutatót és őrizze meg, mert később szüksége lehet rá.



Jelek



Gomb



Megjegyzés



Nyomógomb

## Tartozékok

Győződjön meg róla, hogy az LCD-televízió következő tartozékai rendelkezésre állnak. Ha bármelyik tartozék hiányzik, forduljon a márkakereskedőhöz.

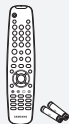

Távirányító és elemek (AAA x 2)



Tápkábel

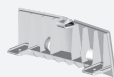

Takarólemez



M4XL16

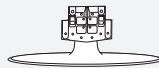

Állvány



Törlőkendő

- Használati utasítás
- Garanciakártya
- Biztonsági útmutató
- Regisztrációs lapok

- Garanciakártya / Biztonsági útmutató / Regisztrációs lapok (nem minden régióban)
- Típustól függően előfordulhat, hogy az állvány és a csavar nincs felszerelve.

## Az állvány felszerelése

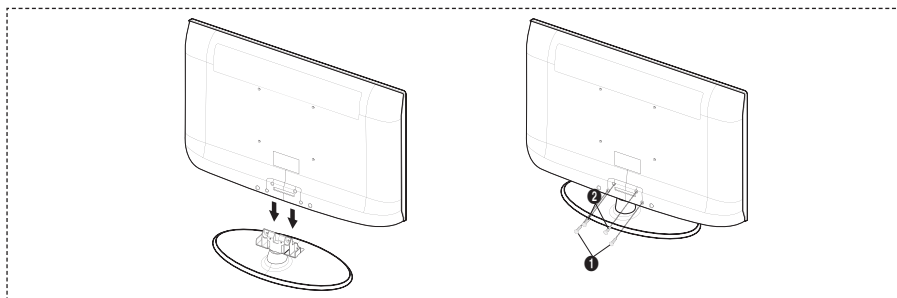

1. Helyezze az LCD TV-t az állványra.
  - A TV mozgatásához legalább két ember szükséges.
  - Összeszereléskor ügyeljen az állvány elejének és hátuljának megkülönböztetésére.
2. Helyezzen két csavart az ❶ pozícióba, majd kettőt a ❷ pozícióba.
  - Állítsa fel a készüléket, és húzza meg a csavarokat. Ha az LCD TV felállítása előtt húzza meg a csavarokat, előfordulhat, hogy a készülék ferdén áll.
  - Az állvány 37 hüvelykes és nagyobb képernyőméretű típusokhoz szerelhető fel.

## A fali konzol felszerelése

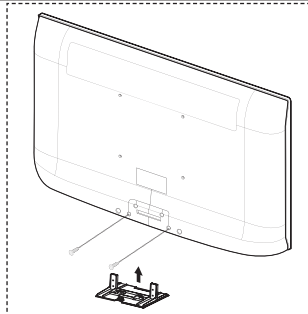

A falra szerelést biztosító elemek (külön megvásárolhatók) segítségével a TV falra is rögzíthető.

A falra szerelést biztosító elemek felszerelésével kapcsolatban olvassa el az elemekhez mellékelt tájékoztatót. A fali konzol felszereléséhez kérje szakember segítségét.

A Samsung Electronics nem vállal felelősséget semmilyen tárgyi vagy személyi sérülésért, ha Ön úgy dönt, hogy saját maga szereli fel a televíziót.



Ne szerelje fel a falikart, ha a TV be van kapcsolva. Ez áramütés miatti sérülést okozhat.

- Távolítsa el az állványt, takarja le sapkával az alsó nyílást és rögzítse két csavarral.

## A vezérlőpanel áttekintése

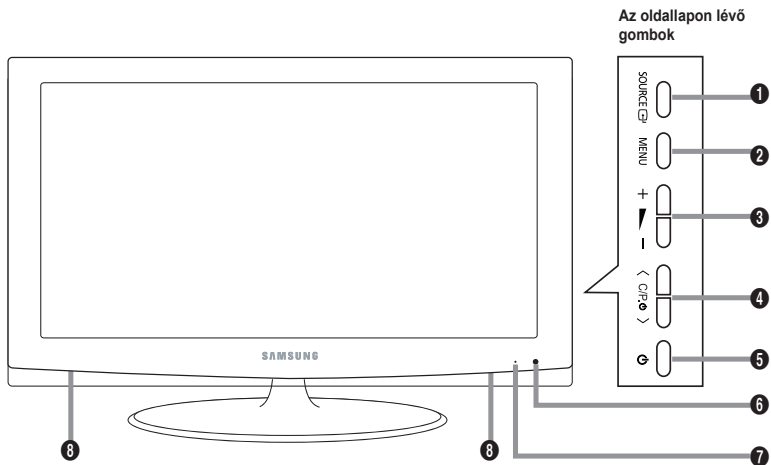

➤ A termék színe és formája típusonként különbözhet.

### 1 SOURCE

Váltogat az összes hozzáférhető beviteli forrás között (TV, 1. Külső, 2. Külső, AV, S-Video, Komponens, PC, HDMI1, HDMI2, HDMI3). A képernyőn megjelenő menüben úgy használja ezt a gombot, ahogy a távirányítón az **ENTER** gombot szokás.

### 2 MENU

Nyomja meg, ha a képernyőmenüt kívánja megjeleníteni.

### 3 + -

A hangerő csökkentésére vagy növelésére használható. A képernyőn megjelenő menüben a + - gombokat úgy használja, ahogy a távirányítón a ◀ és ▶ gombokat szokás.

### 4 < C/P >

Csatornaváltáshoz.

A képernyőn megjelenő menüben a < C/P > gombokat úgy használja, ahogy a távirányítón a ▲ és a ▼ gombokat szokás.

(A televíziót a távvezérlő nélkül a csatornaváltó gombbal is bekapcsolhatja.)

### 5 (Tápellátás)

A televízió be- és kikapcsolásához nyomja meg.

### 6 Tápfeszültségjelző

Villog és elalszik, ha a készülék be van kapcsolva, készenléti állapotban pedig folyamatosan világít.

### 7 Távirányító érzékelője

A távvezérlőt a TV-nek erre a pontjára kell irányítani.

### 8 Hangszórók

# A csatlakoztató panel áttekintése

LE40A450, LE40A451, LE40A454

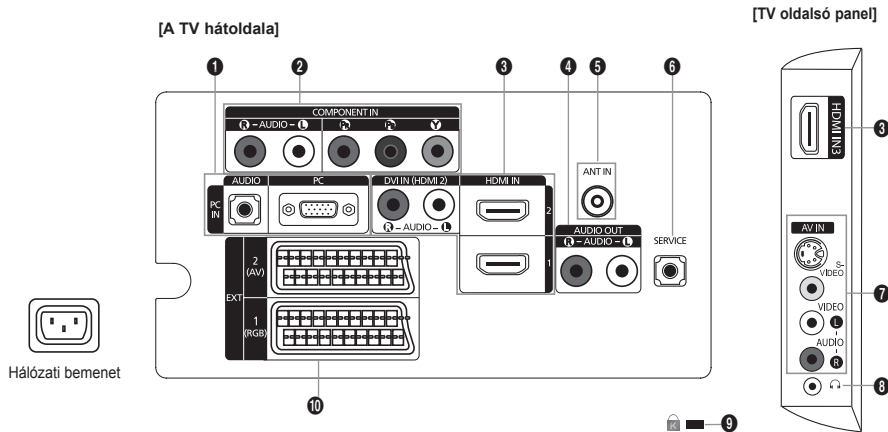

LE26A450, LE26A451, LE32A450, LE32A451, LE32A454, LE37A450, LE37A451

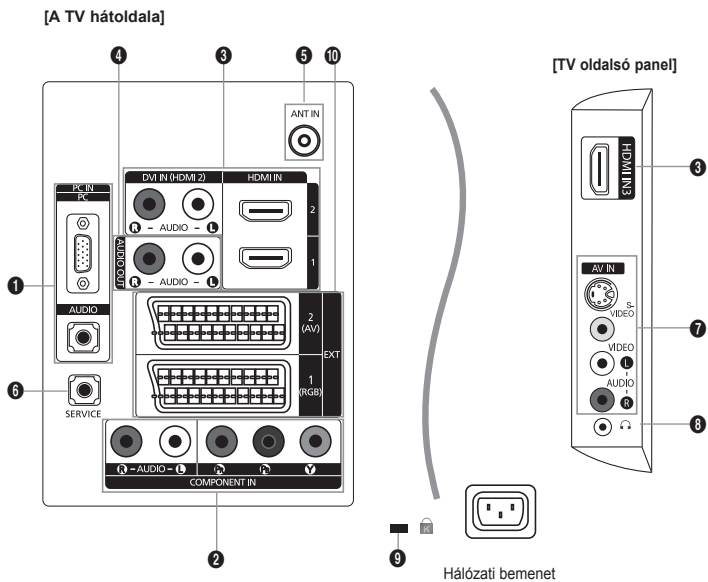

➤ A termék színe és formája típusonként különbözhet.

- Ha külső eszközt csatlakoztat a TV-hez, győződjön meg róla, hogy az egység ki van kapcsolva.
- Külső eszköz csatlakoztatása esetén ügyeljen a csatlakozó és a kábel színének egyeztetésére.

## 1 PC IN [PC]/[AUDIO]

- A számítógép video- és audiokimenetét lehet rá csatlakoztatni.

## 2 COMPONENT IN

- A komponens videokábel (opcionális) egyik végét csatlakoztassa a készülék hátoldalán található komponensbemenethez („PR”, „PB”, „Y”), a másik végét pedig a DVD megfelelő videokimenetéhez.
- Ha a beltéri egységet és a DVD-t egyaránt csatlakoztatni kívánja, akkor először a beltéri egységet kösse össze a DVD-vel, majd ezután készüléke komponensbemenetével („PR”, „PB”, „Y”).
- A komponensszközökön (DVD-n) a PR, a PB és az Y csatlakozót néha Y, B-Y és R-Y vagy Y, Cb és Cr jelzéssel látják el.
- Az RCA audiokábeleket (opcionális) a készüléke hátsó oldalán található „R - AUDIO - L” bemenethez csatlakoztassa, a kábel másik végét pedig a DVD-n található audiokimenethez.

## 3 HDMI IN 1, HDMI IN 2, HDMI IN 3

- A HDMI-csatlakozóval ellátott AV-készülékek (beltéri egységek, DVD-lejátszók) közötti kapcsolatot támogatja.
- HDMI–HDMI összeköttetés esetén nincs szükség kiegészítő hangkapcsolatra.
- HDMI/DVI csatlakoztatás esetén HDMI IN2 csatlakozót kell használni.

### ➤ Mi az a HDMI?

- A „High Definition Multimedia interface” (nagy felbontású multimédiás interfész) nagy felbontású digitális videoanyag és digitális audiofelvételek többcsatornás átvitelét teszi lehetővé.
- A HDMI/DVI-csatlakozó támogatja a DVI-kapcsolatot egy kiterjesztett eszközzel, a megfelelő kábelen keresztül (nincs mellékelve). A HDMI és a DVI között az a különbség, hogy a HDMI-eszköz mérete kisebb, telepítve van rá a HDCP (Nagy sávszélességű digitális másolásvédelem) kódolási funkció, valamint támogatja a többcsatornás digitális hangátvitelt.

## DVI IN (HDMI2) [R-AUDIO-L]

- DVI audiokimenetek külső eszközökhöz.

### ➤ A HDMI/DVI és a komponens csatlakoztató támogatása

	480i	480p	576i	576p	720p	1080i
HDMI/DVI 50Hz	X	X	X	O	O	O
HDMI/DVI 60Hz	X	O	X	X	O	O
Komponens	O	O	O	O	O	O

## 4 AUDIO OUT[R-AUDIO-L]

- Az RCA audiokábeleket a készüléke hátsó oldalán található [R- AUDIO-L] bemenethez csatlakoztassa, a kábel másik végét pedig az erősítőn vagy a DVD házimozin található audiobemenethez.

## 5 ANT IN

A televízió-csatornák megfelelő megtekintéséhez az alábbi források valamelyikén át biztosítani kell a készülék jelvételét:

- kültéri antenna, kábeltelevíziós hálózat vagy műholdas hálózat.

## 6 SERVICE

### - LE26A450, LE26A451

Kizárólag JAVÍTÁSI CÉLOKRA szolgáló csatlakozó.

### - LE32A450, LE32A451, LE32A454, LE37A450, LE37A451, LE40A450, LE40A451, LE40A454

A Kensington zár helye a típustól függően változhat. Így a távvezérlőn keresztül állíthatja a TV helyzetének szögét.

**7 S-VIDEO vagy a VIDEO / R-AUDIO-L**

- Csatlakoztassa az RCA- vagy az S-VIDEO-kábelt a megfelelő külső A/V készülékhez, pl. VCR-hez, DVD-hez vagy kamerához.
- Csatlakoztassa az RCA audiókábeleket a készüléken található „R-AUDIO-L”csatlakozóhoz, a másik végét pedig az A/V készülék megfelelő audiokimeneti csatlakozójához.

**8 Fejhallgató csatlakozója**

- Fejhallgatót a készüléken található fejhallgató kimenethez csatlakoztathat. Amíg a fejhallgató csatlakoztatva van, a beépített hangszórók inaktívak.

**9 Kensington Lock (a modelltől függően)**

- A Kensington-zár (opcionális) olyan eszköz, amellyel a rendszer fizikailag rögzíthető, ha a készüléket nyilvános helyen használják.
- Ha zárszerkezetet szeretne használni, forduljon segítségért a tv-készülék eladójához.
- A Kensington zár helye a típustól függően változhat.

**10 EXT 1, EXT 2**

Csatlakozó	Bevitel			Kimenet
	Videó	Audió (bal/jobb)	RGB	Videó + Audió (bal/jobb)
1. Külső	O	O	O	Csak TV-kimenet van.
2. Külső	O	O		Választható kimenet.

- Bemenetek és kimenetek külső berendezések, például videomagnó, DVD-, videojáték- vagy videolemez-lejátszó számára.

# A távvezérlő áttekintése

- 1 Televízió készenléti gombja
- 2 Közvetlenül kiválasztja a TV-üzemmódot
- 3 Számgombok közvetlen csatornaeléréshez
- 4 Egyjegyű/kétjegyű csatornaválasztás
- 5 +: Hangerő növelése  
-: Hangerő csökkentése
- 6 Hang ideiglenes kikapcsolása
- 7 A Csatornalista megjelenítése a képernyőn
- 8 A gyakran használt funkciók kiválasztásához használható.
- 9 A sugárzott műsor információinak megtekintésére szolgál
- 10 Színes gombok:  
Ezek a gombok a Csatornalista, stb. kezelésére használhatók.
- 12 Megnyomásával kiválasztható a kép- és hangmód a sportközvetítésekhez, a filmekhez és a játékokhoz.
- 13 Ezek a gombok a DMA és az Anynet+ kezeléséhez használhatók.  
(Ezzel a távvezérlővel vezérelhető az Anynet+ funkcióval rendelkező Samsung felvevőkkel készített felvétel)
- 14 Elérhető forrás kiválasztása
- 15 Előző csatorna
- 16 P↗: Következő csatorna  
P↖: Előző csatorna
- 17 A fő képernyőmenü megjelenítése
- 18 SRS TS XT kiválasztása
- 19 Visszatérés az előző menühöz
- 20 A menü kurzorát vezéri

- 21 Kilépés a képernyőmenüből
- 22 Akkor használja, ha SAMSUNG DMA (digitális médiaadapter) eszközt csatlakoztat HDMI-interfészen keresztül, és DMA-üzemmódra vált. (A DMA gomb opcionális.)  
Működéséről további információkat talál a DMA használati útmutatójában.  
Ez a gomb akkor használható, ha az „Anynet+ (HDMI-CEC)” állása „Be” (lásd a 31. oldalt).
- 23 Képméret kiválasztása
- 24 Közvetlenül kiválasztja a HDMI-üzemmódot.
- 25 Képhatás kiválasztása

## Teletext funkciók

- 2 Kilépés a teletext megjelenítési módból
- 7 Teletext tárolása
- 8 Teletext méretének kiválasztása
- 9 Teletext megjelenítése
- 10 Fasttext témaválasztás
- 11 Válasszon a Teletext, Dupla és Mix opciók közül.
- 14 Teletext mód kiválasztása (LIST vagy FLOF)
- 15 Teletext aloldal
- 16 P↗: Teletext következő oldala  
P↖: Teletext előző oldala
- 17 Teletext tartalomjegyzék
- 18 Teletext kimerevítése
- 21 Teletext törlése

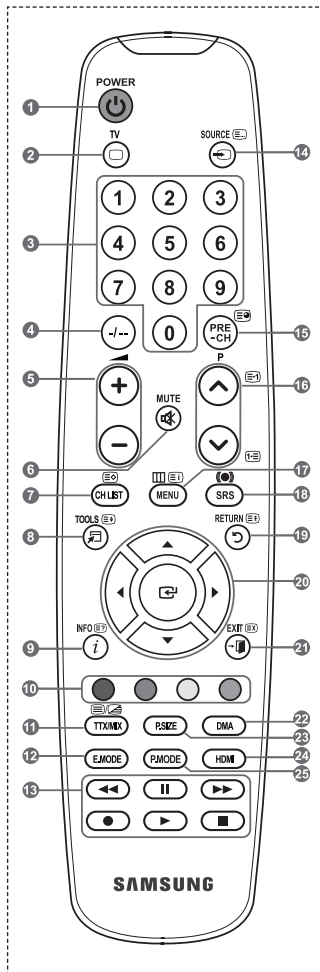

➤ Az éles fény befolyásolhatja a távvezérlő teljesítményét.

## Elemek behelyezése a távirányítóba

1. Az ábrán látható módon tolja felfelé a távvezérlő hátlapját.
2. Tegyen be két AAA méretű elemet.
  - Az elemek „+” és „-” pólusát az elemtartóban látható ábrával egyezően kell elhelyezni.
3. Tegye vissza a fedelet.
  - Ha hosszabb ideig nem használja a távvezérlőt, vegye ki az elemeket, és tárolja őket hűvös, száraz helyen.

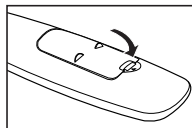
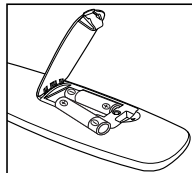
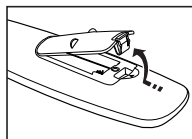

- Ha a távvezérlő nem működik, ellenőrizze a következőket:
  1. Be van kapcsolva a TV?
  2. Felcserélődött az elemek plusz és mínusz pólusa?
  3. Kifogytak az elemek?
  4. Áramkimaradás van, vagy nincs csatlakoztatva a tápkábel?
  5. Van a közelben fluoreszkáló fény vagy neonfényjel?

## A készülék be- és kikapcsolása

A tápfeszültség vezetéke a készülék hátoldalához van csatlakoztatva.

1. Helyezze a tápfeszültség-vezeték csatlakozóját a megfelelő aljzatba.
  - A készenléti állapotot jelző fény világít a készüléken.
2. Nyomja meg a készülék  $\phi$  gombját.
  - A távirányító **POWER**  $\phi$  vagy **TV** gombjával is bekapcsolhatja a TV-készüléket.
  - A készülék automatikusan a legutoljára nézett csatornát választja ki.
3. Nyomja meg a számgombot (0-9) vagy a csatornaváltó gombot ( $\odot/\odot$ ) a távvezérlőn vagy a készülék  $\langle \text{CH}\phi \rangle$  gombját.
  - A készülék első használatakor ki kell választania, hogy melyik nyelvet szeretné használni a menük és üzenetek megjelenítéséhez.
4. A készülék a **POWER**  $\phi$  gomb ismételt megnyomásával kapcsolható ki.

## A televízió készenléti üzemmódba helyezése

A televízió készenléti üzemmódba kapcsolásával a készülék áramfogyasztása csökkenthető.

A készenléti üzemmód a tévénézés átmeneti megszakításakor (például étkezések alkalmával) lehet hasznos.

1. Nyomja meg a távvezérlő **POWER**  $\phi$  gombját.
  - A képernyő elsötétül, és a vörös készenléti jelzőfény világítani kezd a készüléken.
2. A készülék visszakapcsolásához nyomja meg újra a **POWER**  $\phi$  gombot, a számgombokat (**0-9**), a **TV** gombot vagy a csatornaváltó ( $\odot/\odot$ ) gombot.
  - A televíziót ne hagyja hosszabb ideig (például amíg szabadságra utazik) készenléti állapotban. Érdemes a televízió táp- és antennacsatlakoztatását is megszüntetnie.



## A menü megtekintése

1. Kapcsolja be a készüléket, majd nyomja meg a **MENU** gombot.  
A főmenü megjelenik a képernyőn. A menü bal oldalán látható ikonok jelentése: Kép, Hang, Csatorna, Beállítás, Bemenet.
2. A **▲** vagy a **▼** gombbal válassza ki az egyik ikont.  
Az ikon almenüjébe az **ENTER** gomb megnyomásával léphet be.
3. A kilépéshez nyomja meg az **EXIT** gombot.  
➤ Körülbelül egy perc múlva a képernyőmenü eltűnik.

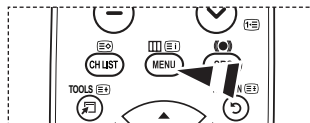

## A TOOLS gomb használata

A **TOOLS** gombbal gyorsan és könnyen kiválaszthatja a leggyakrabban használt funkciókat. A „Eszközök” menü a megtekintés külső bemeneti módjától függően változik.

1. Nyomja meg az **TOOLS** gombot.  
Megjelenik a „Eszközök” menü.
2. A **▲** vagy a **▼** gombbal választhat menüt.
3. A **▲/▼/◀/▶/ENTER** gombokkal jelenítheti meg, módosíthatja és használhatja a kiválasztott elemeket. Az egyes funkciók részletesebb ismertetését a megfelelő oldalon találja.

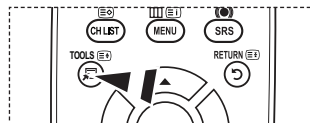
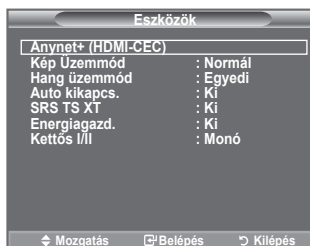

- ◆ Anynet+ (HDMI-CEC), (lásd az 31. oldalt)
- ◆ Kép Üzem mód, (lásd az 16. oldalt)
- ◆ Hang üzem mód, (lásd az 22. oldalt)
- ◆ Auto kikapcs., (lásd az 24. oldalt)
- ◆ SRS TS XT, (lásd az 22. oldalt)
- ◆ Energiagazd., (lásd az 27. oldalt)
- ◆ Kettős I/II, (lásd az 23. oldalt)
- ◆ PIP, (lásd az 21. oldalt)
- ◆ Autom. beállítás, (lásd az 30. oldalt)

## Plug & Play

A TV-készülék legelső bekapcsolásakor több alapvető felhasználói beállítás végezhető el egymás után automatikusan. A lehetőségek az alábbiak.

1. Nyomja meg a távvezérlő **POWER** gombját.  
Megjelenik a „Start Plug & Play” üzenet az „OK” gombbal.
2. Válassza ki a megfelelő nyelvet a ▲ vagy ▼ gomb lenyomásával.  
Az **ENTER** gombbal hagyja jóvá választását.
3. Az „Üzlet mód” vagy az „Otthon” mód kiválasztásához nyomja meg a ◀ vagy a ▶ gombot, majd nyomja meg az **ENTER** gombot.
  - Javasoljuk, hogy TV-készülékét állítsa „Otthon” módra, hogy otthonában a legkiválóbb képmínőséget élvezhesse.
  - Az „Üzlet mód” mód használata kereskedelmi környezetben javasolt.
  - Ha a készüléket véletlenül „Üzlet mód” módba állította, és szeretne visszatérni a (Normál) „Otthon” beállításba: Nyomja meg a TV hangerőszabályzó gombját. Amikor a hangerő képernyőmenüje megjelenik, tartsa lenyomva 5 másodpercig a **MENU** gombot.
4. Megjelenik az „Ellenőrizze az antennabemenetet” üzenet az „OK” gombbal.  
Nyomja meg az **ENTER** gombot.
  - Ellenőrizze az antennakábel megfelelő csatlakoztatását.
5. A megfelelő ország kiválasztásához nyomja meg a ▲ vagy a ▼ gombot, majd az **ENTER** gombot.
6. Az „Automata tárolás” menü a „Start” választásával jelenik meg. Nyomja meg az **ENTER** gombot.
  - A csatornakeresés automatikusan indul el és áll le.
  - Miután az összes csatorna tárolása megtörtént, megjelenik az „Órabeállítás” menü.
  - Az **ENTER** gomb lenyomásával bármikor megszakíthatja a memóriába tárolás folyamatát.
7. Nyomja meg az **ENTER** gombot.  
Válassza ki a ◀ vagy a ▶ gombbal az „Hónap”, „Nap”, „Év”, „Óra”, vagy a „perc”.  
Állítsa be az „Hónap”, „Nap”, „Év”, „Óra”, vagy a „perc” a ▲ vagy a ▼ gombbal.
  - A távvezérlőn található számgombok segítségével is beállíthatja az órát, napot, hónapot, évet és a perc.
8. Az **ENTER** gombbal hagyja jóvá a választását. Megjelenik a „Jó szórakozást!” üzenet. Ha végzett, nyomja meg az **ENTER** gombot.
  - Akkor is, ha nem nyomta meg az **ENTER** gombot, az üzenet néhány másodperc múlva automatikusan eltűnik.



◆ **Nyelv:** A nyelv kiválasztása.

◆ **Ország:** Az ország kiválasztása.

◆ **Automata tárolás:** Az adott területen elérhető csatornák automatikus megkeresése és tárolása.

◆ **Órabeállítás:** A TV órájának beállítása.

### Ha vissza kívánja állítani ezt a funkciót...

1. A menü megjelenítéséhez nyomja meg a **MENU** gombot. Nyomja meg a **▲** vagy a **▼** gombot a „Beállítás” kiválasztásához, majd az **ENTER** gombot.
2. A „Plug & Play” opció kiválasztáshoz ismételten nyomja meg az **ENTER** gombot. A beállításra vonatkozó további részletek a 10. oldalon találhatóak.
  - A „Plug & Play” funkció csak TV üzemmódban áll rendelkezésre.



## Csatornák automatikus tárolása

Végigpásztázhatja a rendelkezésre álló frekvenciatartományt (a lehetőségek országoként eltérőek).

Elképzelhető, hogy a csatornához automatikusan hozzárendelt programszámok nem egyeznek az aktuális vagy a kívánt programszámokkal. Azonban kézzel is megválaszthatja a programszámokat, és bármely nem kívánt csatornát törölhet.

1. A menü megjelenítéséhez nyomja meg a **MENU** gombot. A **▲** vagy a **▼** gombbal válassza ki a „Csatorna” opciót, majd nyomja meg az **ENTER** gombot.
2. Az „Ország” opció kiválasztásához nyomja meg az **ENTER** gombot.
3. Válassza ki a megfelelő országot a **▲** vagy a **▼** gombbal, majd nyomja meg az **ENTER** gombot.
4. A **▲** vagy a **▼** gombbal válassza ki az „Automata tárolás” opciót, majd nyomja meg az **ENTER** gombot.
5. Nyomja meg az **ENTER** gombot.
  - A készülék elkezdti az elérhető csatornák letárolását.
  - Az **ENTER** gomb megnyomásával bármikor megszakíthatja a memóriába tárolási folyamatot, és visszatérhet a „Csatorna” menühöz.
6. Az összes elérhető csatorna tárolása után megjelenik a „Sorrend” menü. (Lásd a 14. oldalt)



## Csatornák kézi tárolása

Tárolhatja a kívánt televíziós csatornákat, beleértve a kábeltéves hálózaton fogadott csatornákat is.

**A csatornák kézi tárolásakor:**

- ♦ Eldöntheti, hogy kívánja-e tárolni mindegyik talált csatornát.
- ♦ Kiválaszthatja az egyes tárolt csatornák azonosítására szolgáló programszámot.

1. A menü megjelenítéséhez nyomja meg a **MENU** gombot.  
A **▲** vagy a **▼** gombbal válassza ki a „Csatorna” menüpontot, majd nyomja meg az **ENTER** gombot.
2. A **▲** vagy a **▼** gombbal válassza ki a „Kézi tárolás” menüpontot, majd nyomja meg az **ENTER** gombot.
3. Válassza ki a megfelelő beállítást a **▲** vagy a **▼** gombbal, majd nyomja meg az **ENTER** gombot.
4. Ha megfelelőnek találja a beállítást, nyomja meg az **ENTER** gombot.
5. A menüből történő kilépéshez az **EXIT** gombot kell megnyomni.

- ♦ **Program** (a csatornához rendelni kívánt program száma)
  - A **▲** vagy a **▼** gombbal választható ki a megfelelő szám.
  - A számot a távirányítón a (0~9) számgombbal közvetlenül is ki lehet választani.
- ♦ **Színrendszer: Auto./PAL/SECAM/NTSC4.43**
  - Válassza ki a kívánt színnormát a **▲** vagy a **▼** gombbal.
- ♦ **Hangrendszer: BG/DK/I/L**
  - Válassza ki a kívánt hangnormát a **▲** vagy a **▼** gombbal.
- ♦ **Csatorna** (Ha tudja a tárolni kívánt csatorna számát)
  - A **▲** vagy a **▼** gombbal válassza a **C** (antenna) vagy az **S** (kábel) csatornatípust.
  - Nyomja meg a **▶** gombot, majd a **▲** vagy **▼** gombbal válassza ki a kívánt számot.
  - A számot a távirányítón a (0~9) számgombbal közvetlenül is ki lehet választani.
  - Ha nincs vagy nem megfelelő a hang, válasszon ki másik hangnormát.
- ♦ **Keresés** (Ha nem ismeri a csatorna számát)
  - A **▲** vagy a **▼** gombbal indítsa el a keresést.
  - A hangolóegység addig pásztázza a frekvenciatartományt, amíg az első csatorna vagy a kiválasztott csatorna meg nem jelenik a képernyőn.
- ♦ **Tárolás** (Store – a csatorna és a hozzá társított programszám tárolásakor)
  - Válassza az „OK” beállítást az **ENTER** gombbal.

### ➢ Csatorna mód

- **P** (Program mód): A hangolás befejezésekor a térségben fogható műsorszóró állomásokat a készülék a P00 és P99 pozíciószámhoz rendeli. A csatornát a pozíciószám megadásával választhatja ki.
- **C** (Antennás csatorna mód): Ha ebben az üzemmódban megadja az adott csatornához tartozó számot, előhívhatja a kívánt (antennán keresztül sugárzott) csatornát.
- **S** (Kábeltélevíziós mód): Ha ebben az üzemmódban megadja az adott csatornához tartozó számot, előhívhatja a kívánt (kábel)csatornát.



## Csatornák hozzáadása / zárolása

A Csatornakezelő elemmel kényelmesen zárolhat vagy hozzáadhat csatornákat.

1. A menü megjelenítéséhez nyomja meg a **MENU** gombot.  
A **▲** vagy a **▼** gombbal válassza ki a „Csatorna” menüpontot, majd nyomja meg az **ENTER** gombot.
2. A **▲** vagy a **▼** gombbal válassza ki a „Csatornakezelő” menüpontot, majd nyomja meg az **ENTER** gombot.

### ◆ Csatornák hozzáadása

A Csatornalista kényelmesen bővíthető csatornákkal.

3. A „Csatornalista” kiválasztásához nyomja meg az **ENTER** gombot.
4. Lépjen a **(F)** mezőre a **▲, ▼, ◀** vagy a **▶** gombbal, válassza ki a hozzáadni kívánt csatornát, és az **ENTER** gomb megnyomásával adja hozzá.
  - Ha újra megnyomja az **ENTER** gombot, a **(✓)** jelzés eltűnik a csatorna mellől, és a csatorna nem adódik hozzá.
  - Ha a „Gyermekzár” „Be” van kapcsolva, a „**🔒**” aktív.

### ◆ Csatornák zárolása

A kép eltüntetését és a hang némítását lehetővé tevő funkció segítségével megakadályozhatja, hogy illetéktelen személyek, például gyermekek nézhessék a számukra nem megfelelő műsorokat.

5. A **▲** vagy a **▼** gombbal válassza ki a „Gyermekzár” menüpontot, majd nyomja meg az **ENTER** gombot.
6. A **▲** vagy a **▼** gombbal válassza ki a „Be” beállítást, majd nyomja meg az **ENTER** gombot.
7. A **▲** vagy a **▼** gombbal válassza ki a „Csatornalista” menüpontot, majd nyomja meg az **ENTER** gombot.
8. Lépjen a „**🔒**” mezőre a **▲, ▼, ◀** vagy a **▶** gombbal, válassza ki a zárolni kívánt csatornát, és az **ENTER** gomb megnyomásával zárolja.
  - Ha újra megnyomja az **ENTER** gombot, a **(✓)** jelölés eltűnik a csatorna mellől, és a csatorna nem lesz zárolt.
  - Ha a „Gyermekzár” be van kapcsolva, egy kék képernyő jelenik meg.
9. A menüből történő kilépéshez az **EXIT** gombot kell megnyomni.
  - A „Gyermekzár” „Be” vagy „Ki” kapcsolójával könnyedén válthat a „**🔒**” helyen kiválasztott csatornák aktív és inaktív állapota között.

- (F)** Ezeket az opciókat könnyedén kiválaszthatja a távvezérlő **CH LIST** gombjával is.

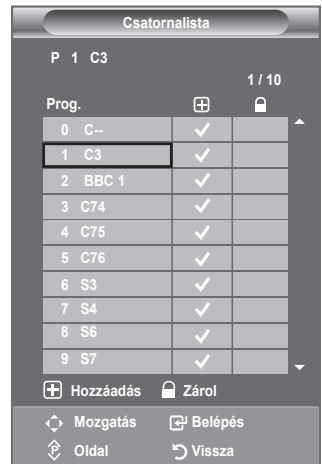

## Tárolt csatornák rendezése

Ezzel a művelettel módosíthatja a tárolt csatornák programszámát.

Erre a műveletre az automatikus mentés használata után lehet szüksége.

1. A menü megjelenítéséhez nyomja meg a **MENU** gombot.  
A ▲ vagy a ▼ gombbal válassza ki a „Csatorna” menüpontot, majd nyomja meg az **ENTER** gombot.
2. A ▲ vagy a ▼ gombbal válassza ki a „Sorrend” menüpontot, majd nyomja meg az **ENTER** gombot.
3. A ▲ vagy a ▼ gomb lenyomásával válassza ki sorban a módosítani kívánt csatornaszámot. Nyomja meg az **ENTER** gombot.  
➤ A kiválasztott csatorna száma és neve a jobb oldalra kerül.
4. A ▲ vagy a ▼ gombbal lépjen a módosítani kívánt helyre, és nyomja meg az **ENTER** gombot.  
➤ A kiválasztott csatornát kicserélte a kiválasztott számon előzőleg tárolt csatornára.
5. A többi csatorna elhelyezéséhez ismételje meg a 3 – 4. lépést.
6. A kilépéshez nyomja meg az **EXIT** gombot.



## Csatornanevek hozzárendelése

A csatornainformációk sugárzásakor a készülék a csatornaneveket automatikusan hozzárendeli a csatornákhöz. Ezek a nevek azonban módosíthatók, tehát a csatornákhöz új neveket is hozzárendelhet.

1. A menü megjelenítéséhez nyomja meg a **MENU** gombot.  
Nyomja meg a ▲ vagy a ▼ gombot a „Csatorna” menü kiválasztásához, majd az **ENTER** gombot.
2. A ▲ vagy a ▼ gombbal válassza ki a „Név” menüpontot, majd nyomja meg az **ENTER** gombot.
3. Ha szükséges, a ▲ vagy a ▼ gombbal válassza ki az átnevezendő csatornát. Nyomja meg az **ENTER** gombot.  
➤ A névmező körül megjelenik a kiválasztási sor.

Következőhöz...	Művelet...
Betű, szám vagy szimbólum kijelölése	Nyomja meg a ▲ vagy a ▼ gombot
A következő betűre lépés	Nyomja meg a ► gombot.
Az előző betűre lépés	Nyomja meg a ◀ gombot.
Név jóváhagyása	Nyomja meg az <b>ENTER</b> gombot.

➤ A következő karakterek használhatók: Az ábécé betűi (A–Z), számok (0–9) és speciális karakterek (+, -, \*, /, szóköz)

5. Valamennyi átnevezendő csatorna esetén ismételje meg a 3. és 4. lépést.
6. A kilépéshez nyomja meg az **EXIT** gombot.



## Csatornák finomhangolása

Kézi finomhangolással igazíthatja be egy adott csatorna optimális vételét.

1. A finomhangolni kívánt csatorna közvetlen kiválasztásához nyomja meg a megfelelő számgombot.
2. A menü megjelenítéséhez nyomja meg a **MENU** gombot. Nyomja meg a **▲** vagy a **▼** gombot a „Csatorna” menü kiválasztásához, majd az **ENTER** gombot.
3. A **▲** vagy a **▼** gombbal válassza ki a „Finomhangolás” menüpontot, majd nyomja meg az **ENTER** gombot.
4. A **◀** vagy a **▶** gombbal finomhangolhatja a képet. Nyomja meg az **ENTER** gombot.
5. A kilépéshez nyomja meg az **EXIT** gombot.
  - A már mentett finomhangolt csatornák száma mellett, a csatornacímben, a jobb oldalon egy csillag „\*” szerepel. Ezután a csatorna száma vörös lesz.
  - Ha a finomhangolást „Vissza” szeretné állítani, nyomja meg a **▲** vagy **▼** gombot, majd az **ENTER** gombot.



# Képtípus módosítása

Kiválaszthatja az elvárásainak leginkább megfelelő képtípust.

1. A menü megjelenítéséhez nyomja meg a **MENU** gombot.  
A „Kép” menüpont kiválasztásához nyomja meg az **ENTER** gombot.
2. Az **ENTER** gomb ismételt megnyomásával válassza az „Üzem mód” menüpontot.
3. Válassza ki a kívánt képhatást a **▲** vagy a **▼** gombbal. Nyomja meg az **ENTER** gombot.
4. A kilépéshez nyomja meg az **EXIT** gombot.

◆ **Kiemelt:** Nagy felbontású kép megjelenítése világos szobában.

◆ **Normál:** Kép optimális megjelenítése normál környezetben.

◆ **Film:** Kép kellemes megjelenítése sötét szobában.

➤ A Kép módot minden egyes bemeneti forrásra külön be kell állítani.



 A képbeállítás kiválasztásához a távvezérlő P.MODE gombja is használható.

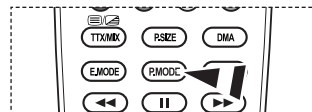

## Egyszerű beállítás

1. Nyomja meg a távvezérlő **TOOLS** gombját.
2. A **▲** vagy a **▼** gombbal válassza ki a „Kép Üzem mód”.
3. A **◀** vagy a **▶** gombbal választhatja ki a megfelelő lehetőséget.
4. Az **EXIT** vagy a **TOOLS** gomb megnyomásával léphet ki.

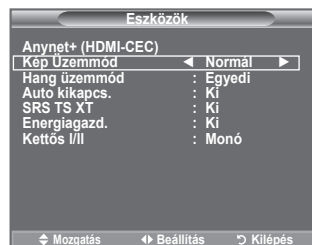



## Az egyedi képbeállítások módosítása

A készülék számos olyan beállítással rendelkezik, mellyel szabályozhatja a képminőséget.

1. A megfelelő képhatás kiválasztásához végezze el a „Képtípus módosítása” című rész 1 - 3. (utasítását, utasítását a 16. oldalon.)
2. A ▲ vagy a ▼ gombbal válassza ki a kívánt elemet. Nyomja meg az **ENTER** gombot.
3. A ◀ vagy a ▶ gombbal válassza ki a kívánt elemet. Nyomja meg az **ENTER** gombot.
4. A kilépéshez nyomja meg az **EXIT** gombot.

◆ **Háttérvilágítás:** A képernyő fényerejét az LCD háttérvilágítás fényerejének beállításával szabályozhatja. (0~10)

◆ **Kontraszt:** A tárgyak és a háttér világosságának és sötétségének beállítása.

◆ **Fényerő:** A teljes képernyő fényerejének beállítása.

◆ **Élesség:** A tárgyak kontúrjának élesítése, illetve elmosódottabbá tétele.

◆ **Szín:** A színek világosabbá vagy sötétebbé tétele.

◆ **Árnyalat:** A tárgyak színének beállítása, pirosabbá vagy zölddebbé téve azokat a természetesebb hatás elérése érdekében.

- A beállított értékeket a rendszer a kiválasztott képmódtól függően tárolja.
- PC üzemmódban csak a „Háttérvilágítás”, a „Kontraszt” és a „Fényerő” beállítását módosíthatja. (26, 32, 37 hüvelyk)  
PC üzemmódban csak a „Kontraszt” és a „Fényerő” beállítását módosíthatja. (40 hüvelyk)
- A PAL-rendszer TV, Külső, AV és S-Video üzemmódjánál a „Árnyalat” funkció nem használható.
- A „Visszaállítás” gomb megnyomásával visszatérhet a gyári képbeállítási alapértékekre. (Lásd a „Képbeállítás visszaállítása a gyári alapértékekre” című részt a 18. oldalon.)



## A kép részletes beállításainak konfigurálása

Beállíthatja a szemének legkellemeesebb színtónust is.

1. A menü megjelenítéséhez nyomja meg a **MENU** gombot. A „Kép” menüpont kiválasztásához nyomja meg az **ENTER** gombot.
2. A „Üzem mód” menüpont kiválasztásához nyomja meg az **ENTER** gombot. A ▲ vagy a ▼ gombbal válassza ki az „Normál” vagy „Film” menüpontot, majd nyomja meg az **ENTER** gombot.
3. A ▲ vagy a ▼ gombbal válassza ki a „Részletbeállítások” menüpontot, majd nyomja meg az **ENTER** gombot.
4. Válassza ki a kívánt beállítást a ▲ vagy a ▼ gombbal, majd nyomja meg az **ENTER** gombot.
5. Ha megfelelőknek találja a beállítást, nyomja meg az **ENTER** gombot.
6. A kilépéshez nyomja meg az **EXIT** gombot.
  - A „Részletbeállítások” funkció használatára „Normál” vagy „Film” üzemmódban van lehetőség.
  - PC üzemmódban a „Részletes beállítások” elemei közül csak a „Dinamikus kontraszt”, a „Gamma” és a „Fehéregyensúly” értékét módosíthatja.



- ◆ **Fekete beállítás: Ki/Alacsony/Közepes/Magas**  
A feketeség szintje a képernyőn a képmélység szabályozása érdekében közvetlenül is megválasztható.
- ◆ **Dinamikus kontraszt: Ki/Alacsony/Közepes/Magas**  
A képernyőn a kontraszt állítható, hogy a legjobb kiemelés biztosítsa.
- ◆ **Gamma: -3 ~ +3**  
Beállíthatja az elsődleges színek (piros, zöld, kék) erősségét.  
Nyomja a ◀ vagy a ▶ gombot addig, amíg el nem éri az optimális beállítást.
- ◆ **Színköz: Auto./Természetes/Egyedi**  
A színskála vörös, zöld és kék színekből álló mátrix.  
Kedvenc színterének kiválasztásával fedezze fel a legtermészetesebb színeket.
  - ◆ **Auto.:** Az Automatikus színskála automatikusan beállítja a legtermészetesebb szinttönust a programforrások alapján.
  - ◆ **Természetes:** A Természetes színskála mély és színgazdag tönust jelent.
  - ◆ **Egyedi:** A szintartomány egyéni ízlésnek megfelelő beállítása.

### ➤ A színskála testreszabása

#### **Szín: Vörös/Zöld/Kék/Sárga/Cián/Bíbor**

A szintartományt egyéni ízlésének megfelelően állíthatja be.

A „Szín” akkor áll rendelkezésre, ha a „Színköz” beállítása „Egyéni”.

A ▲ vagy a ▼ gombbal választhat a „Vörös”, „Zöld”, „Kék”, „Sárga”, „Cián” és „Bíbor” szín közül.

Nyomja meg az **ENTER** gombot.

**Vörös/zöld/kék:** A „Szín” menüben beállíthatja a kiválasztott szín RGB (vörös/zöld/kék) értékeit.

A ▲ vagy a ▼ gombbal választhatja ki a „Vörös”, „Zöld” vagy „Kék” szint módosításra.

Nyomja meg az **ENTER** gombot.

A ◀ vagy a ▶ gomb lenyomásával növelheti, illetve csökkentheti az egyes elemek értékét. Nyomja meg az **ENTER** gombot.

**Visszaállítás:** A szintér visszaállítása az alapértelmezett értékekre.

- ◆ **Fehéregyensúly: P-eltolás/Z-eltolás/K-eltolás/P-nyereség/Z-nyereség/K-nyereség/Visszaállítás**  
A természetesebb képszínezés érdekében a színhőmérséklet beállítható.  
**P-eltolás/Z-eltolás/K-eltolás/P-nyereség/Z-nyereség/K-nyereség:** A módosított értékeknek megfelelően változik a módosított képernyő.  
Válassza ki a megfelelő beállítást a ▲ vagy a ▼ gombbal, majd nyomja meg az **ENTER** gombot.  
Nyomja a ◀ vagy a ▶ gombot addig, amíg el nem éri az optimális beállítást.  
**Visszaállítás:** A korábban beállított fehéregyensúly visszaáll a gyári alapértékre.
- ◆ **Bőrszín tónus: -15 ~ +15**  
Hangsúlyozhatja a képen a bőrtónus árnyalatát.  
Nyomja a ◀ vagy a ▶ gombot, amíg el nem éri az optimális beállítást.  
➤ A módosított értékek megjelennek a módosított képernyőn.
- ◆ **Éljavítás: Ki/Be**  
Hangsúlyozhatja az objektumok határait a képen.

## Képbeállítások visszaállítása gyári alapbeállításra

Visszatérhet a gyári képbeállítási alapértékekre.

1. A megfelelő képhatas kiválasztásához végezze el a „Képtípus módosítása” című rész 1 - 3. utasítását a 16. oldalon.
2. A ▲ vagy a ▼ gombbal válassza ki a „Visszaállítás” menüpontot, majd nyomja meg az **ENTER** gombot.
3. A ▲ vagy a ▼ gombbal válassza ki az „OK” vagy a „Kilépés” feliratot. Nyomja meg az **ENTER** gombot.
4. A kilépéshez nyomja meg az **EXIT** gombot.  
➤ A „Visszaállítás” mindegyik képmódra használandó.



## A képpóció beállítása

1. A menü megjelenítéséhez nyomja meg a **MENU** gombot.  
A „Kép” menüpont kiválasztásához nyomja meg az **ENTER** gombot.
2. A **▲** vagy a **▼** gombbal válassza ki a „Kép” menüpontot, majd nyomja meg az **ENTER** gombot.
3. Válassza ki a kívánt beállítást a **▲** vagy a **▼** gombbal, majd nyomja meg az **ENTER** gombot.
4. Ha megfelelőnek találja a beállítást, nyomja meg az **ENTER** gombot.
5. A kilépéshez nyomja meg az **EXIT** gombot.
  - PC üzemmódban a „Képpóciók” elemei közül csak a „Színtónus” és a „Méret” módosítható.

### ◆ Színtónus: Hideg2/Hideg1/Normál/Meleg1/Meleg2





Beállíthatja a szemének legkellemeesebb színtónust is.

- A beállított értékeket a rendszer a kiválasztott Kép függően tárolja.
- A „Meleg1” és a „Meleg2” csak akkor használható, ha a képmód beállítása „Film”.

### ◆ Méret: Auto széles/16:9/Széles nagyítás/Nagyítás/4:3/ Csak pásztázás

Beállíthatja az igényeinek legjobban megfelelő képméretet.

- ◆ **Auto széles:** A kép méretének automatikus beállítása „16:9” oldalarányra.
- ◆ **16 : 9:** A kép méretét a DVD-hez vagy szélesvásznú tévéadásokhoz megfelelő 16:9 oldalarányra igazítja.
- ◆ **Széles nagyítás:** A 4:3-as aránynál jobban megnagyítja a képet.
- ◆ **Nagyítás:** A 16:9 szélességű képet (függőleges irányban) nagyítja, hogy kitöltse a képernyőt.
- ◆ **4:3:** Ez az alapértelmezett beállítás videó vagy normál tévéadás megtekintéséhez.
- ◆ **Csak pásztázás:** Ennek a funkciónak a használata teljes, levágás nélküli képet biztosít, ha a bejövő jelsorozat HDMI (720p/1080i) vagy Komponens (1080i).

- Az „Auto széles” funkció csak „TV”, „1. Külső”, „2. Külső”, „AV”, és „S-Video” módban elérhető.
- PC üzemmódban csak a „16:9” és a „4:3” mód állítható be.
- A TV bemenetéhez csatlakoztatott minden külső eszköz beállításai módosíthatók és tárolhatók.
- Ha az eszközön több mint két órán keresztül állókép jelenik meg, időleges képernyőbeégés fordulhat elő.
- Amikor a PIP (Kép a képen) beállítása Double (Kettős) (□□, □□) mód, a Képméret nem állítható.
- **Széles nagyítás:** A  szimbólumnak a **▶** vagy az **ENTER** gomb megnyomásával történő kijelölését követően használja a **▲** vagy a **▼** gombot a kép függőleges irányú eltolásához.
- **Nagyítás:** A **◀** vagy a **▶** gombbal válassza ki a  szimbólumot. A kép felfelé vagy lefelé tolásához használja a **▲** vagy **▼** gombot. A  kiválasztását követően használja a **▲** vagy a **▼** gombot a képméret függőleges irányú növeléséhez, illetve csökkentéséhez.
- **A „Csak pásztázás” kiválasztása után HDMI (1080i) vagy Komponens (1080i) üzemmódban:** Válassza ki az  elemet a **◀** vagy a **▶** gomb megnyomásával. A képet a **▲**, **▼**, **◀** vagy **▶** gombbal mozgathatja.  
**Hang:** A **◀** vagy a **▶** gombbal válassza a „Hang” elemet, majd nyomja meg az **ENTER** gombot. A beállítás alaphelyzetbe állítható.

- ☐ Ezeket a beállításokat a távvezérlő **P.SIZE** gombjával is kiválaszthatja

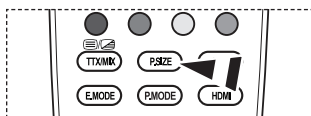

◆ **Képernyő mód: 16:9/Széles nagyítás/Nagyítás/4:3**

Ha a 16:9 oldalarányú készüléken az automatikus szélességű képméretet választja, a látni kívánt képméretnek csak a 4:3 WSS (széles képernyős mód) beállítást választhatja, mást semmit. Az egyes európai országok eltérő képméretet használnak, ezt a funkciót tehát ezeknek a felhasználóknak szántuk.

- ◆ **16:9:** A képet 16:9 arányú, szélesvásznú módba állítja.
- ◆ **Széles nagyítás:** A 4:3-as aránynál jobban megnagyítja a képet.
- ◆ **Nagyítás:** Vízszintesen felnagyítja a képet a képernyőn.
- ◆ **4:3:** A képet 4:3 arányú normál módba állítja.

- Ez a funkció csak „Auto széles” módban használható.
- Ez a funkció a „PC”, „Komponens” vagy „HDMI” módban nem használható.

◆ **Dig. Zajcsökk.: Ki/Alacsony/Közepes/Magas/ Auto.**

Ha gyenge a készülék által fogott jel, akkor aktiválhatja ezt a funkciót, hogy csökkentse a statikus és szellemképet, amely megjelenhet a képernyőn.

- Ha gyenge a jel, válasszon másik opciót a jobb képminőség elérése érdekében.

◆ **DNle: Ki/Bemutató/Be**

A kiváló képminőség érdekében a televízió DNle-funkcióval rendelkezik. Ez a funkció akkor működik, ha a DNle „Be” van kacsolva. Ha a DNle funkciót a Bemutató állapotra váltotta, a képernyőn demonstrációs céllal láthatja a normál és a DNle-funkciót alkalmazó képet. Így megláthatja a különbséget a kép minőségében.

- DNle™ (a Samsung digitális képminőség-javító technológiája) **DNle™**  
Ez a szolgáltatás a 3D zajszűréssel, részletkiemeléssel, kontraszterősítéssel és fehérerősítéssel még részletgazdagabb képet varázsol Ön elé. Az új képkompenzáló algoritmus világosabb, tisztább, részletesebb képet biztosít. A DNle™ technológia minden jelet a néző szeméhez igazít.
- A „DNle” csak „Kiemelt” módban érhető el.

◆ **HDMI feketeszint: Normál/Alacsony**

A képernyő mélységét a képernyő feketeszintjének kiválasztásával állíthatja.

- Ez a funkció csak akkor aktív, ha a kívülről származó bemenet a HDMI csatlakozón érkezik (RGB jelsorozat)

◆ **Csak kék üzemmód: Ki/Be**





Ez a funkció AV készülékek bemérésével foglalkozó szakemberek számára hasznos. Ez a funkció csak a kék jelet jeleníti meg, eltávolítva a vörös és a zöld jeleket a videojelből, így kék szűrő hatást biztosít, amely a videoberendezések (pl. DVD-lejátszók, házimozirendszerek stb.) Szín és Árnyalat beállításának módosításához használatos.

E funkcióval a Szín és Árnyalat értékét az egyes videoeszközök jelszintjének megfelelő értékre állíthatja a vörös, zöld, kék, cián, bíbor és sárga színoszlop-mintával, további kék szűrő használatával nélkül.

- A „Csak kék üzemmód” akkor használható, ha a képmód beállítása „Film” vagy „Normál”.

## Kép a képben megjelenítés (PIP)

A teljes képernyős képablakkal egyidejűleg egy kisebb képablak is megjeleníthető. Ezáltal a nagy képablak megtekintése közben másik műsort vagy bármilyen csatlakoztatott berendezés videobemenetét is nézheti.

1. A menü megjelenítéséhez nyomja meg a MENU gombot.  
A ▲ vagy a ▼ gombbal válassza ki a „Beállítás” menüpontot, majd nyomja meg az ENTER  gombot.
  2. A ▲ vagy a ▼ gombbal válassza ki a „PIP” menüpontot, majd nyomja meg az ENTER  gombot.
  3. Válassza ki a megfelelő beállítást a ▲ vagy a ▼ gombbal, majd nyomja meg az ENTER  gombot.
  4. Ha megfelelőnek találja a beállítást, nyomja meg az ENTER  gombot.
  5. A kilépéshez nyomja meg az EXIT gombot.
- Néha előfordulhat, hogy a PIP-ablakban látható alkép minősége valamelyest romlik, amikor a főképernyőn játékot vagy karaokét néz.



### Egyszerű beállítás

1. Nyomja meg a távvezérlő TOOLS gombját.
2. A ▲ vagy a ▼ gombbal válassza ki a „PIP” menüpontot, majd nyomja meg az ENTER  gombot.
3. A ▲ vagy a ▼ gombbal választhat ki egy elemet.
4. A ◀ vagy a ▶ gombbal választhatja ki a megfelelő lehetőséget.
5. Az EXIT vagy a TOOLS gomb megnyomásával léphet ki.



### ◆ PIP: Be/Ki

Aktiválhatja vagy kikapcsolhatja a PIP funkciót.

Főkép	Alkép
Komponens	TV, 1. Külső, 2. Külső, AV
HDMI 1, 2, 3	TV, 1. Külső, 2. Külső, AV
PC	TV, 1. Külső, 2. Külső, AV

### ◆ Forrás

Kiválaszthatja az alkép forrását.

### ◆ Méret: / /

Kiválaszthatja az alkép méretét.

➤ Ha a főkép „HDMI” módban van, a „Méret” beállítás rendelkezésre áll.

### ◆ Helyzet: / / /

Kiválaszthatja az alkép helyzetét.

➤ Double (Kettős) (, ) üzemmódban a „Helyzet” nem választható ki.

### ◆ Program

Csak akkor választhat csatornát az alképhez, ha a „Forrás” „TV”-re lett állítva.

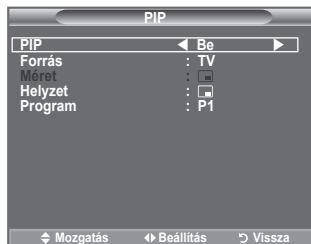

# Hangbeállítások

1. A menü megjelenítéséhez nyomja meg a **MENU** gombot. A **▲** vagy a **▼** gombbal válassza ki a „Hang” menüpontot, majd nyomja meg az **ENTER** gombot.
2. Válassza ki a megfelelő beállítást a **▲** vagy a **▼** gombbal, majd nyomja meg az **ENTER** gombot.
3. Ha megfelelőnek találja a beállítást, nyomja meg az **ENTER** gombot.
4. A kilépéshez nyomja meg az **EXIT** gombot.



## ◆ Üzem mód: Normál/Zene/Film/Beszéd/Egyedi

Kiválaszthatja az adott műsor megtekintéséhez használni kívánt speciális hanghatásokat.

### Egyszerű beállítás

1. Nyomja meg a távvezérlő **TOOLS** gombját.
2. A **▲** vagy a **▼** gombbal válassza ki a „Hang üzemmód”.
3. A **◀** vagy a **▶** gombbal válassza ki a kívánt hangmódot.
4. Az **EXIT** vagy a **TOOLS** gomb megnyomásával léphet ki.

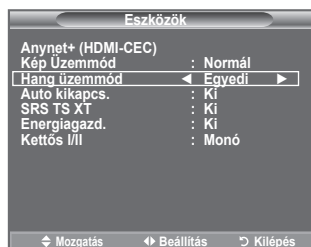

## ◆ Hangszínszabályzó: Balansz/100Hz/300Hz/1kHz/3kHz/10kHz

A TV-készülék számos olyan beállítással rendelkezik, amelyekkel szabályozni lehet a hangminőséget.

- Ha ezeknek a beállításoknak valamelyikét módosítja, a hangmód automatikusan az „Egyedi” beállításra vált.



## ◆ SRS TS XT: Ki/Be

A TruSurround XT szabadalmaztatott SRS technológia, amely megoldja az 5.1 többcsatornás tartalmak két hangszárgázón keresztül történő lejátszásának problémáját. A TruSurround lenyűgöző virtuális térhatás élményét kínálja bármely két hangszórós lejátszó rendszerrel, akár a televízió belső hangszóráin keresztül. A rendszer teljesen kompatibilis az összes többcsatornás formátummal.

- ☞ Ezeket a lehetőségeket a távvezérlőn található **SRS** gombbal is beállíthatja.



### Egyszerű beállítás

1. Nyomja meg a távvezérlő **TOOLS** gombját.
2. A **▲** vagy a **▼** gombbal válassza ki a „SRS TS XT”.
3. A **◀** vagy a **▶** gombbal válassza ki a „Ki” vagy a „Be”.
4. Az **EXIT** vagy a **TOOLS** gomb megnyomásával léphet ki.

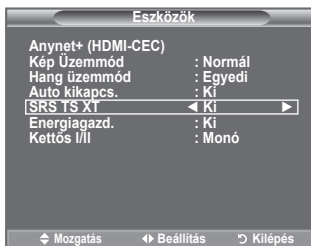

A TruSurround XT, az SRS és a  szimbólum az SRS Labs, Inc. védjegye.

A TruSurround XT technológia beépítését az SRS Labs, Inc. licenceli

◆ **Autom. hangerő: Ki/Be**

Valamennyi műsorszóró állomás saját jelviszonyokkal rendelkezik, ezért nem egyszerű és nem kényelmes, ha minden egyes csatornaváltáskor be kell állítania a hangerőt. Ezzel a funkcióval automatikusan beállíthatja a kívánt csatorna hangerejét: magas moduláló jel esetén a hangkimenet csökkentésével, alacsony moduláló jel esetén pedig a hangkimenet növelésével.

◆ **TV hangszóró: Ki/Be**

Ha külön hangszórókból szeretné hallgatni a hangokat, kapcsolja ki a belső erősítőt.

- A **▲ +**, **▲ -** és **MUTE** gomb nem használható, ha a „TV hangszóró” ki van kapcsolva.
- Ha a „TV hangszóró” beállítása „Ki”, a Hang menüből csak a „Hangválasztás” beállítás működik (PIP üzemmódban).

◆ **Hangválasztás: Főkép/Alkép**

Amíg a PIP funkció aktív, hallgathatja az alkép (PIP) műsorának hangját.

- Főkép: A főkép hangjának hallgatására használható.
- Alkép: Az alkép hangjának hallgatására használható.

## A hangmód kiválasztása

A hangmódot a „Eszközök” menüben állíthatja be. „Kettős I/II” beállításnál az aktuális hangmód megjelenik a képernyőn.

1. Nyomja meg a távvezérlő **TOOLS** gombját.
2. A **▲** vagy a **▼** gombbal válassza ki a „Kettős I/II”.
3. A **◀** vagy a **▶** gombbal választhatja ki a megfelelő lehetőséget.
4. Nyomja meg az **ENTER** gombot.



	Audió típusa	Kettős 1/2	Alap
A2 Sztereó	Mono	MONO	Automatikus váltás
	Stereo	STEREO ↔ MONO	
	Kettős	Kettős 1 ↔ Kettős 2	Kettős 1
NICAM Stereo	Mono	MONO	Automatikus váltás
	Stereo	MONO ↔ STEREO	
	Kettős	MONO ↔ Kettős 1 Kettős 2	Kettős 1

- Gyenge sztereojel és automatikus váltás esetén állítsa a készüléket Mono módba.
- Ez a funkció csak sztereó hangjel esetén aktív. Monó hangjel esetén kikapcsol.
- Ez a funkció csak TV módban használható.

## Fejhallgató csatlakoztatása (külön megvásárolható)

A TV-készülékhez fejhallgatót csatlakoztathat, így a helyiségben tartózkodók zavarása nélkül nézheti a TV-műsort.

- Ha csatlakoztatja a fejhallgató csatlakozóját a megfelelő aljzatba, csak az „Automatikus hangerő” és a „Hangválasztás” beállítások választhatók a hangmenüben (PIP-módban).
- A nagy hangerővel és hosszantartóan használt fejhallgató halláskárosodást okozhat.
- Amikor fejhallgatót csatlakoztat a rendszerhez, akkor a hangszórók nem szólnak.
- A TV és a fejhallgató hangerejének beállítása eltérő.



## Az aktuális idő beállítása és megjelenítése

Beállíthatja a TV-készülék óráját úgy, hogy az **INFO** gomb megnyomásakor megjelenjen az aktuális idő. Akkor is be kell állítania az időt, amikor az automatikus be-/kikapcsolás időzítőt szeretné használni.

1. A menü megjelenítéséhez nyomja meg a **MENU** gombot.  
A ▲ vagy a ▼ gombbal válassza ki a „Beállítás” menüpontot, majd nyomja meg az **ENTER** gombot.
2. A ▲ vagy a ▼ gombbal válassza ki az „Idő” menüpontot, majd nyomja meg az **ENTER** gombot.
3. Az „Órabeállítás” menüpont kiválasztásához nyomja meg az **ENTER** gombot.

Következőhöz...	Gomb
Az „Hónap”, „Nap”, „Év”, „Óra”, vagy a „Perc” lépés	◀ vagy a ▶ gomb
Az „Hónap”, „Nap”, „Év”, „Óra”, vagy a „Perc” beállítása	▲ vagy a ▼ gomb
Beállítás megerősítése.	<b>ENTER</b> gomb.

5. A kilépéshez nyomja meg az **EXIT** gombot.
  - Ne húzza ki a tápkábel a fali aljzatból, mert az órát újból be kell állítania.
  - A távvezérlőn található számgombok segítségével is beállíthatja az évet, a hónapot, a dátumot, az órát és a percet.



## Az automatikus kikapcsolás beállítása

Megadhat egy olyan – 30 és 180 perc közötti – időtartamot, amelynek letele után a televízió automatikusan készenléti üzemmódba kapcsol.

1. A menü megjelenítéséhez nyomja meg a **MENU** gombot.  
A ▲ vagy a ▼ gombbal válassza ki a „Beállítás” menüpontot, majd nyomja meg az **ENTER** gombot.
2. A ▲ vagy a ▼ gombbal válassza ki az „Idő” menüpontot, majd nyomja meg az **ENTER** gombot.
3. A ▲ vagy a ▼ gombbal válassza ki az „Auto kikapcs.” menüpontot, majd nyomja meg az **ENTER** gombot.
4. Nyomja meg annyiszor a ▲ vagy a ▼ gombot, míg megjelenik a kívánt idő (Ki, 30, 60, 90, 120, 150, 180).  
Nyomja meg az **ENTER** gombot.
5. A kilépéshez nyomja meg az **EXIT** gombot.
  - Amikor az időzítő 0-hoz ér, a TV-készülék automatikusan készenléti üzemmódba kapcsol.

### Egyszerű beállítás

1. Nyomja meg a távvezérlő **TOOLS** gombját.
2. A ▲ vagy a ▼ gombbal válassza ki a „Auto kikapcs.”.
3. A ◀ vagy a ▶ gombbal választhatja ki a perc értékét.
4. Az **EXIT** vagy a **TOOLS** gomb megnyomásával léphet ki.

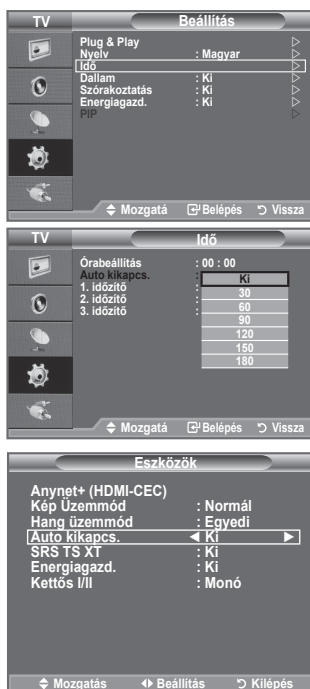



## A televízió automatikus be- és kikapcsolása

1. A menü megjelenítéséhez nyomja meg a **MENU** gombot.  
A ▲ vagy a ▼ gombbal válassza ki a „Beállítás” menüpontot, majd nyomja meg az **ENTER** gombot.
  2. A ▲ vagy a ▼ gombbal válassza ki az „Idő” menüpontot, majd nyomja meg az **ENTER** gombot.
  3. A ▲ vagy a ▼ gombbal válassza ki az „1. időzítő”, a „2. időzítő” vagy a „3. időzítő” menüpontot, majd nyomja meg az **ENTER** gombot.
- Az időzítő be- és kikapcsolásához három különböző beállítása adható meg.
4. Válassza ki a beállítási mezőket a ◀ vagy a ▶ gombbal.  
A beállítást végezze a ▲ vagy a ▼ gombbal.

◆ **Bekapcsolási idő:** Állítsa be az órát, a perct és válasszon az „Be”, „Ki” beállítás közül. (Az időzítésnek a megadott beállítással történő aktiválásához válassza ki az „Be” opciót.)

◆ **Kikapcsolási idő:** Állítsa be az órát, a perct és válasszon az „Be”, „Ki” beállítás közül. (Az időzítésnek a megadott beállítással történő aktiválásához válassza ki az „Be” opciót.)

◆ **Ismétlés:** Választható az „Egyszer”, „Minden nap”, „Hétfő-Péntek”, „Hétfő-Szombat”, illetve a „Szombat-Vasárnap” beállítás.

◆ **Hangerő:** Válassza ki a megfelelő bekapcsolási hangerő szintjét.

- A távvezérlőn található számgombok segítségével közvetlenül beállíthatja az órát és a perct.
- **Automatikus kikapcsolás**

Az időzítő bekapcsolt állapotában a TV végül kikapcsol, ha az időzítő kapcsolta be a készüléket, és 3 órán keresztül nem működtek a kezelőszerveket. Ez a funkció kizárólag az időzítő bekapcsolt állapotában működik és megakadályozza, hogy a TV a túlságosan hosszú használat során felmelegedjen.



## A nyelv kiválasztása

A készülék első használatakor meg kell adnia, hogy milyen nyelven jelenjenek meg a menük és utasítások.

1. A menü megjelenítéséhez nyomja meg a **MENU** gombot.  
A ▲ vagy a ▼ gombbal válassza ki a „Beállítás” menüpontot, majd nyomja meg az **ENTER** gombot.
2. A ▲ vagy a ▼ gombbal válassza ki a „Nyelv” menüpontot, majd nyomja meg az **ENTER** gombot.
3. A ▲ vagy a ▼ gombbal válassza ki a kívánt nyelvet.  
Nyomja meg az **ENTER** gombot.
4. A kilépéshez nyomja meg az **EXIT** gombot.



## Dallam/Szórakoztatás/Energiagazd.

1. A menü megjelenítéséhez nyomja meg a **MENU** gombot. A **▲** vagy a **▼** gombbal válassza ki a „Beállítás” menüpontot, majd nyomja meg az **ENTER** gombot.
2. Válassza ki a megfelelő beállítást a **▲** vagy a **▼** gombbal, majd nyomja meg az **ENTER** gombot.
3. Ha megfelelőnek találja a beállítást, nyomja meg az **ENTER** gombot.
4. A kilépéshez nyomja meg az **EXIT** gombot.



### ◆ **Dallam: Ki/Alacsony/Közepes/Magas**

A TV be- és kikapcsolásakor hallható dallam beállítására szolgál.

#### ➤ **Nem hallható a dallam**

- A TV-ről nem érkezik hang, mert megnyomta a **MUTE** gombot.
- A TV-ről nem érkezik hang, mert megnyomta a **⊖** (Hangerő) gombot.
- Ha az Alváskapcsoló funkció kikapcsolta a TV-t.

### ◆ **Szórakoztatás: Ki/Sport/Mozi/Játék**

Az „Szórakoztatás” módban kiválaszthatja a legjobb megjelenítést és hangot a sportközvetítésekhez, filmekhez és játékokhoz.

- **Ki:** Az „Szórakoztatás” funkció kikapcsolása.
  - **Sport:** Optimális kép- és hangminőség sportközvetítéshez. Még mozgalmasabb kép és hang.
  - **Mozi:** Optimális kép- és hangminőség filmekhez. Gazdagabb kép és tovább javított hang.
  - **Játék:** Optimális kép- és hangminőség játékokhoz. A TV-hez külső játékkonzol csatlakoztatásakor ez a mód megnöveli a játék sebességét.
- Ha a három „Szórakoztatás” üzemmód bármelyikét bekapcsolja, a készülék lezárja a beállításokat, és azok tovább nem módosíthatók. Ha szeretne további beállításokat végezni a kép- vagy a hangmódban, akkor ki kell kapcsolnia az „Szórakoztatás” üzemmódot.
- Az „Szórakoztatás” beállításait minden bemeneti forráshoz elmenti a készülék.
- Ha a három „Szórakoztatás” mód bármelyike be van kapcsolva, az „SRS TS XT” funkció nem használható.

-  Az „Szórakoztatás” beállítás módosításához nyomja meg többször a távvezérlő **E.MODE** gombját.

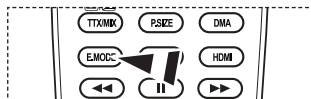

◆ **Energiagazd.: Ki/Alacsony/Közepes/Magas/Auto.**

Ez a funkció automatikusan beállítja a képernyő fényerejét a környezeti fényviszonyoknak megfelelően.

- **Ki:** Az energiatakarékos funkció kikapcsolására szolgál.
- **Alacsony:** Csökkentett energiatakarékos módba állítja a TV-készüléket.
- **Közepes:** Közepes energiatakarékos módba állítja a TV-készüléket.
- **Magas:** Kiemelt energiatakarékos módba állítja a TV-készüléket.
- **Auto.:** Automatikusan beállítja a TV-képernyő fényerejét a jelenetnek megfelelően.

**Egyszerű beállítás**

1. Nyomja meg a távvezérlő **TOOLS** gombját.
2. A ▲ vagy a ▼ gombbal válassza ki a „Energiagazd.”.
3. A ◀ vagy a ▶ gombbal válassza ki a „Ki”, „Alacsony” „Közepes”, „Magas”, „Auto.”.
4. Az **EXIT** vagy a **TOOLS** gomb megnyomásával léphet ki.
  - Ez a funkció a „PC” módban nem használható. (40 hüvelyk)

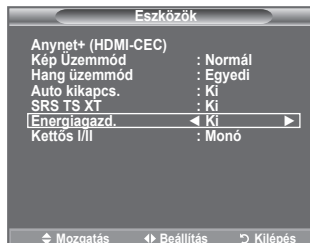

## Forrás kiválasztása

Választhat a TV kimeneti csatlakozóihoz csatlakoztatott külső jelforrások közül.

1. A menü megjelenítéséhez nyomja meg a **MENU** gombot. A ▲ vagy a ▼ gombbal válassza ki a „Bemenet” menüpontot, majd nyomja meg az **ENTER** gombot.
2. A „Forráslista” menüpont kiválasztásához nyomja meg ismét az **ENTER** gombot.
  - Elérhető jelforrás: TV, 1. Külső, 2. Külső, AV, S-Video, Komponens, PC, HDMI1, HDMI2, HDMI3.
  - Csak a TV-készülékhez csatlakoztatott külső eszközök választhatók.
3. A ▲ vagy a ▼ gombbal válassza ki a kívánt eszközt. Nyomja meg az **ENTER** gombot.



☞ A távirányítón lévő **SOURCE** gomb megnyomásával válthat az elérhető források között. A TV mód a távirányító **TV** gombja, a számgombok (0~9), és a **P** (◀/▶) gomb segítségével is kiválasztható.

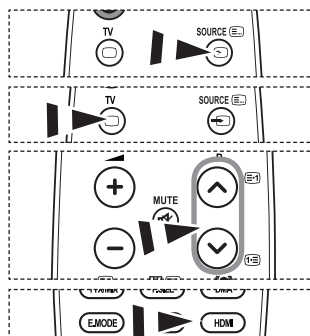

☞ A televíziót nézheti HDMI üzemmódban is, ha a távvezérlőn megnyomja a **HDMI** gombot.

## A bemeneti forrásnevek szerkesztése

A bemeneti csatlakozókhöz csatlakoztatott eszközök nevének megadásával a bemeneti forrásválasztás megkönnyíthető.

1. A menü megjelenítéséhez nyomja meg a **MENU** gombot.  
A ▲ vagy a ▼ gombbal válassza ki a „Bemenet” menüpontot, majd nyomja meg az **ENTER** gombot.
2. A ▲ vagy a ▼ gombbal válassza ki a „Névszerkesztés” menüpontot, majd nyomja meg az **ENTER** gombot.
3. A szerkeszteni kívánt eszközt az ▲ vagy a ▼ gombbal választhatja ki. Nyomja meg az **ENTER** gombot.
4. A ▲ vagy a ▼ gombbal válassza ki a kívánt eszközt. Nyomja meg az **ENTER** gombot.
5. A kilépéshez nyomja meg az **EXIT** gombot.



## A (Windows XP alapú) számítógépes szoftver beállítása

Az alábbiakban a Windows képernyőbeállításait láthatja egy szokványos számítógép esetében. A saját számítógépén megjelenő képek azonban az adott Windows verziótól és a videokártyától függően eltérhetnek az itt látottaktól. Ha a tényleges képernyők különbözőek is, az esetek többségében ugyanazok az alapbeállítási információk érvényesek. (Ellenkező esetben lépjen kapcsolatba a számítógép gyártójával vagy a Samsung márkakereskedőjével.)



1. Először kattintson a Windows Start menüjén a „Vezérlőpult” parancsra.
2. Amikor megjelenik a Vezérlőpult ablaka, válassza a „Megjelenés és témák” kategóriát. Ekkor az ablak tartalma megváltozik.
3. Amikor megjelent a Megjelenés és témák ablak, kattintson a „Megjelenítés” ikonra. Ekkor megjelenik a Megjelenítés tulajdonságai párbeszédablak.
4. A párbeszédpanelen kattintással válassza a „Beállítások” lapfület. A méret (felbontás) helyes beállítása: optimálisan 1360 X 768. Ha a függőleges frekvencia választható a képernyőbeállítások párbeszédpanelén, annak megfelelő értéke „60” vagy „60 Hz” legyen. Egyéb esetben kattintson az „OK” gombra, és lépjen ki a párbeszédpanelből.

## Képernyőmódok

A képernyő pozíciója és mérete a számítógép monitorától és annak felbontásától függően egyaránt változik. A táblázatban szereplő felbontásokat javasoljuk.

### > D-Sub Bemenet

Mód	Felbontás	Vízszintes frekvencia (kHz)	Függőleges frekvencia (kHz)	Képpontfrissítés gyakorisága (MHz)	Szink, polaritás (V/F)
IBM	640x350	31,469	70,086	25,175	+/-
	720x400	31,469	70,087	28,322	-/+
VESA	640x480	31,469	59,940	25,175	-/-
	640x480	37,861	72,809	31,500	-/-
	640x480	37,500	75,000	31,500	-/-
	800x600	37,879	60,317	40,000	+/+
	800x600	48,077	72,188	50,000	+/+
	800x600	46,875	75,000	49,500	+/+
	1024x768	48,363	60,004	65,000	-/-
	1024x768	56,476	70,069	75,000	-/-
	1024x768	60,023	75,029	78,750	+/+
	1360 x 768	47,712	60,015	85,500	+/+

### > HDMI/DVI Bemenet

Mód	Felbontás	Vízszintes frekvencia (kHz)	Függőleges frekvencia (kHz)	Képpontfrissítés gyakorisága (MHz)	Szink, polaritás (V/F)
VESA	640x480	31,469	59,940	25,175	-/-
	800x600	37,879	60,317	40,000	+/+
	1024x768	48,363	60,004	65,000	-/-
	1360 x 768	47,712	60,015	85,500	+/+

- HDMI/DVI csatlakoztatás esetén HDMI IN2 csatlakozót kell használni.
- A sorváltós módot a rendszer nem támogatja.
- Nem szabványos videoformátum kiválasztása esetén az egység működése rendellenes lehet.
- Az önálló és az összetett módokat támogatja a készülék. Az SOG-módot nem támogatja.

## A TV beállítása számítógéppel

- A **SOURCE** gomb megnyomásával válassza ki a PC-üzemmódot.
1. A menü megjelenítéséhez nyomja meg a **MENU** gombot. A „Kép” menüpont kiválasztásához nyomja meg az **ENTER** gombot.
  2. A **▲** vagy a **▼** gombbal válassza ki a megfelelő lehetőséget, majd nyomja meg az **ENTER** gombot.
  3. Ha megfelelőnek találja a beállításokat, nyomja meg az **ENTER** gombot.
  4. A kilépéshez nyomja meg az **EXIT** gombot.

### ◆ Autom. beállítás

Az automatikus beállítás segítségével a készülék PC képernyője önmagát állítja be, a bejövő videojel alapján. A finom, durva és a helyzet funkció értékei automatikusan beállítottak.

#### Egyszerű beállítás

1. Nyomja meg a távvezérlő **TOOLS** gombját.
2. A **▲** vagy a **▼** gombbal válassza ki a „Autom. beállítás” menüpontot, majd nyomja meg az **ENTER** gombot.

### ◆ Képernyő:

#### Durva/Finom

A képminőség-szabályozás lényege, hogy megszüntesse vagy csökkentse a zavaró képhatásokat. Ha a zavar a finomhangolással nem szűnik meg, akkor a lehető legmegfelelőbbben (durva) állítsa be a frekvenciát, majd végezzen ismét finomhangolást. A zavar csökkentése után igazítsa újra a képet úgy, hogy a képernyő közepére illeszkedjen.

A „Durva” vagy „Finom” kiválasztásához nyomja meg a **▲** vagy a **▼** gombot, majd az **ENTER** gombot.

A **◀** vagy a **▶** gombbal állíthatja be a képernyő minőségét. Nyomja meg az **ENTER** gombot.

#### Helyzet

Módosítsa a PC-képernyő helyzetét, ha nem illeszkedik a TV-képernyőre.

A **▲** vagy a **▼** gombbal állíthatja be a függőleges pozíciót.

A **◀** vagy a **▶** gombbal állíthatja be a vízszintes pozíciót. Nyomja meg az **ENTER** gombot.

#### Kép visszaáll.

Valamennyi képbeállítást helyettesítheti a gyári alapbeállított értékekkel.

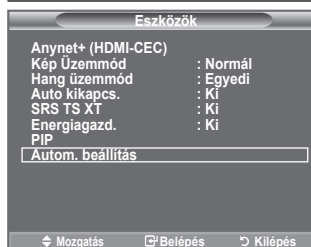
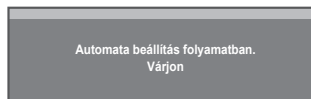

## Az Anynet+ fogalma

Az Anynet+ egy AV hálózati rendszer, amely egy könnyen használható AV illesztőfelületet tesz lehetővé a felhasználó számára, valamint az Anynet+ menűn keresztül vezérli a csatlakoztatott Samsung Electronics AV eszközöket.

## Anynet+ eszközök csatlakoztatása

Az Anynet+ rendszer, kizárólag az Anynet+ rendszert támogató eszközöket támogatja. Ellenőrizze, hogy a csatlakoztatni kívánt AV eszközön megtalálható-e az Anynet+ jelzés.

### Csatlakoztatás közvetlenül a TV készülékhez

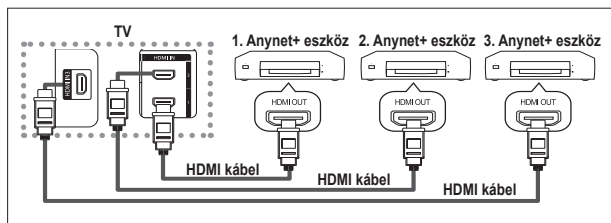

Csatlakoztassa a televízió [HDMI 1], [HDMI 2] vagy [HDMI 3] csatlakozóját, valamint a megfelelő Anynet+ eszköz HDMI OUT (HDMI KIMENET) csatlakozóját a HDMI kábel segítségével.

### Csatlakoztatás házimozis rendszerhez

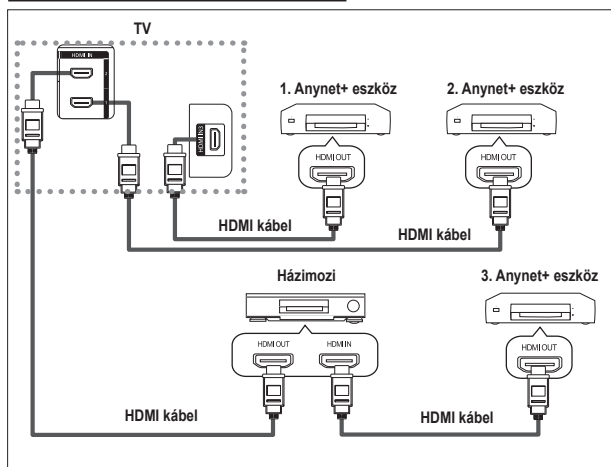

- 1 Csatlakoztassa a televízió [HDMI 1], [HDMI 2] vagy [HDMI 3] csatlakozóját, valamint a megfelelő Anynet+ eszköz HDMI OUT (HDMI KIMENET) csatlakozóját a HDMI kábel segítségével.
- 2 Csatlakoztassa a házimozis rendszer HDMI IN csatlakozóját valamint a megfelelő Anynet+ eszköz HDMI OUT csatlakozóját a HDMI kábel segítségével.

- Csak egy vevő egységet csatlakoztasson.
- Az Anynet+ eszközt a HDMI kábellel csatlakoztathatja. Egyes HDMI kábelek esetleg nem támogatják az Anynet+ funkciót.
- Az Anynet+ akkor működik, ha az AV eszközöket támogató Anynet+ készenléti vagy bekacsolt állapotban van.
- Az Anynet+ legfeljebb összesen 8 AV-eszközt képes támogatni.

# Az Anynet+ beállítása

A következő beállításokkal használhatók az Anynet+ funkciók.

## Az Anynet+ funkció használata

1. Nyomja meg a **TOOLS** gombot. Majd az „Anynet+(HDMI-CEC)” kiválasztásához nyomja meg az **ENTER** gombot. A **▲** vagy a **▼** gombok segítségével válassza ki a „Beállítás” menüelemet, majd nyomja meg az **ENTER** gombot.
2. Nyomja meg az **ENTER** gombot az „Anynet+ (HDMI-CEC)” elem kiválasztásához, majd nyomja meg az **ENTER** gombot.
3. A **▲** vagy a **▼** gombok segítségével válassza ki a „Be” lehetőséget, majd nyomja meg az **ENTER** gombot.
  - Az „Anynet+ (HDMI-CEC)” funkció engedélyezve.
  - Ha a „Ki” lehetőséget választja, az „Anynet+ (HDMI-CEC)” le lesz tiltva.
  - Ha az „Anynet+ (HDMI-CEC)” funkció le van tiltva, minden Anynet+ művelet inaktív állapotba kerül.

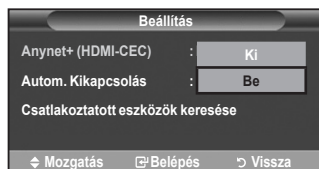
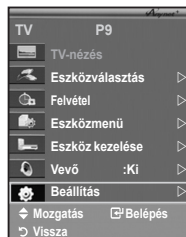

## Anynet+ eszközök automatikus kikapcsolása a TV készülék kikapcsolásakor.

1. A **▲** vagy a **▼** gombokkal válassza ki az „Autom. Kikapcsolás” lehetőséget, majd nyomja meg az **ENTER** gombot.
2. A **▲** vagy a **▼** gombokkal válassza ki a „Igen”, lehetőséget, majd nyomja meg az **ENTER** gombot.
  - Az automatikus kikapcsolás funkció engedélyezve.
  - Ha a „Nem” lehetőséget választja, az automatikus kikapcsolás funkció le lesz tiltva.

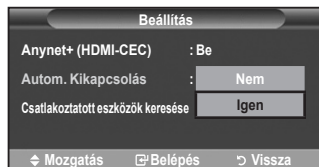

A kilépéshez nyomja meg az **EXIT** gombot.

- Az Anynet+ funkció használatához a TV távkapcsolójának Eszköz választása beállítását a TV lehetőségre kell állítani.
- Ha az „Autom. Kikapcsolás” funkciót „Nem”, lehetőségre állítja, a csatlakoztatott külső eszközök is kikapcsolnak a TV készülék kikapcsolásakor. Ha a készülék épp felvesz, akkor nem kapcsolt ki.



## Váltás és keresés az Anynet+ eszközök között

1. Nyomja meg a **TOOLS** gombot.  
Majd az „Anynet+(HDMI-CEC)” kiválasztásához nyomja meg az **ENTER** gombot.
2. A **▲** vagy a **▼** gombbal válassza ki a „Eszközváltás” lehetőséget, majd nyomja meg az **ENTER** gombot.
3. A **▲** vagy a **▼** gombok megnyomásával válassza ki az adott eszközt, és nyomja meg az **ENTER** gombot. Ezzel átvált a kiválasztott eszközre.
4. Ha nem találja azt az eszközt, amit keres, a **▲** vagy a **▼** gombok megnyomásával válassza ki a „Beállítás” lehetőséget, majd nyomja le az **ENTER** gombot.
5. A **▲** vagy a **▼** gombbal jelölje ki a „Csatlakoztatott eszközök keresése” lehetőséget, majd nyomja meg az **ENTER** gombot.

A következő üzenet jelenik meg “Anynet konfigurálása+ csatlakoztatás”. Ha az eszközök keresése véget ért, a csatlakoztatott eszközök benne lesznek az Anynet+ menüben.

- A kiválasztott eszközre váltás akár 2 percig is eltarthat. A váltási műveletet nem vonhatja vissza a művelet közben.
- Az eszközök kereséséhez szükséges időtartam a csatlakoztatott eszközök számától függ.
- Ha az eszközök keresése véget ért, a talált eszközök száma nem jelenik meg.
- Habár a TV-készülék bekapcsoláskor automatikusan keresi a csatlakoztatott eszközöket, a TV-készülék bekapcsolt állapotakor vagy egyéb meghatározott körülmények között csatlakoztatott eszközök nem jelennek meg az eszközlistán. Ezért válassza a „Csatlakoztatott eszközök keresése” menüelemet az eszközök kereséséhez.
- Ha a külső bemeneti módot választotta a **SOURCE** gomb megnyomásával, akkor nem használhatja az Anynet+ funkciót. A **TOOLS** gombbal váltson Anynet+ eszközre.

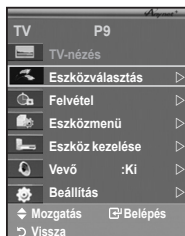



## Anynet+ Menü

Az Anynet+ menü a TV készülékhez csatlakoztatott Anynet+ eszközök típusától és állapotától függően változik.

Anynet+ Menü	Leírás
TV nézés	Anynet+ módról TV műsor módra vált.
Eszközválasztás	A TV készülék a megfelelő eszközhöz csatlakozik.
Felvétel	Indítja a felvételt. (Ez a menü csak felvételt támogató eszköz esetén aktív.)
Eszközmenü	A csatlakoztatott eszköz menüjét jeleníti meg. Például. Ha DVD felvevő van csatlakoztatva, a DVD felvevő felvételménye jelenik meg.
Eszköz kezelése	A csatlakoztatott eszköz lejátszásvezérlő menüjét jeleníti meg. Például. Ha DVD felvevő van csatlakoztatva, a DVD felvevő lejátszásvezérlő menüje jelenik meg.
Vevő	A hang a vevő egységen keresztül megy ki.
Beállítás	Beállíthatja az Anynet+ használatának körülményeit.

## Anynet+ módban rendelkezésre álló TV távvezérlő gombok

Eszköz típusa	Működési állapot	Rendekezésre álló gombok
Anynet+ eszköz	Az eszközre történő váltás után, mikor a megfelelő eszköz menüje megjelenik a képernyőn.	Számgombok ▲/▼/◀/▶/ENTER/☰ gombok Színes gombok EXIT (Kilépés) gomb
	Az eszközre történő váltás után, a fájl lejátszása közben	◀◀ (Keresés visszafelé) ▶▶ (Keresés előre) ■ (Leállítás)/ ▶ (Lejátszás)/ ⏸ (Szünet)
Eszköz beépített hangolóegységgel	Az eszközre történő váltás után, TV műsor nézése közben	P ⊕/⊖ gomb
Audió eszköz	Ha a vevő egység aktiválva van	▲ ⊕/⊖ gomb MUTE gomb

- Az Anynet+ funkció használatához a TV távkapcsolóját TV lehetőségre kell állítani.
- A  gomb csak felvételi módban működik.
- A TV gombjaival nem vezérelhet Anynet+ eszközöket. Az Anynet+ eszközök csak a TV távkapcsolójával vezérelhetők.
- A TV távkapcsolója bizonyos körülmények között nem működhet. Ilyen esetben válassza ki újra az Anynet+ eszközt.
- Az Anynet+ funkciók nem működnek más gyártók termékein.
- Anynet+ módban a színes gombok esetleg nem működnek megfelelően.
- A  ,  műveletek adott eszköz függvényében eltérhetnek.

## Felvétel

### Felvevő egységgel felvehető TV műsork.

Nyomja meg a  gombot.

A felvétel elindul. (Csak akkor, ha az Anynet+ funkciót engedélyező felvevő eszköz csatlakoztatva van.)

- Az aktuális TV műsor felvétele folyamatban van TV nézés állapotban. Ha más eszköztől néz videófelvételt, a másik eszköztől játszott videó lesz felvéve.
- A **TOOLS** gomb megnyomása után a „Felvétel” kiválasztásával rögzítheti is a forrást.
- Felvétel előtt ellenőrizze, hogy az antenna csatlakoztatóját megfelelően csatlakoztatta-e a vevőeszközhöz. Az antenna vevőeszközhöz történő csatlakoztatásához tekintse meg annak használati útmutatóját.

## Hallgatás vevő egységen keresztül

### A hangot vevő egységen keresztül is hallgathatja, nemcsak a TV hangszóróin keresztül.

1. Nyomja meg a **TOOLS** gombot. Majd az „Anynet+(HDMI-CEC)” kiválasztásához nyomja meg az **ENTER** gombot. A **▲** vagy a **▼** gombok segítségével válassza ki a „Vevő” menüelemet, majd nyomja meg az **ENTER** gombot.
2. Az **◀** vagy a **▶** gombokkal válassza a „Be” lehetőséget, majd nyomja meg az **ENTER** gombot. Most már a vevő egységen keresztül hallgathatja a hangot.
3. A menüből történő kilépéshez az **EXIT** gombot kell megnyomni.
  - Ha a vevő egység be van kapcsolva, a TV készülék hangját a 2 csatornás vevő készüléken keresztül is hallgathatja.
  - Ha a vevő egység kizárólag egy házimozsi rendszert szolgál ki (csak audiót támogat), lehetséges, hogy nem jelenik meg az eszközök listájában.
  - Ha szerzői jogokkal kapcsolatos probléma merül fel, lehetséges, hogy a vevő egységen keresztüli hallgatás nem működik megfelelően.
  - Ha a TV tápellátása (a tápkábel kihúzása vagy áramszünet miatt) megszakad, amikor a „Vevő” beállítása „Be”, az „TV hangszóró” értéke „Ki” lehet, amikor újra bekapcsolja a TV-t. (lásd a 23. oldalon)

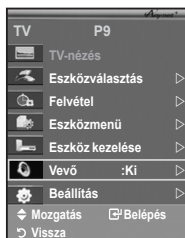

## Szervizelés igénylése előtt olvassa el a következő pontokat:

Hiba	Megoldás
Az Anynet+ nem működik.	<ul style="list-style-type: none"> <li>■ Ellenőrizze, hogy az eszköz Anynet+ eszköz-e. Az Anynet+ rendszer, kizárólag az Anynet+ eszközöket támogatja.</li> <li>■ Csak egy vevő egységet csatlakoztasson.</li> <li>■ Ellenőrizze, hogy az Anynet+ eszköz tápkábele megfelelően lett-e csatlakoztatva.</li> <li>■ Ellenőrizze az Anynet+ eszköz Videó/Audió/HDMI kábeleinek csatlakozásait.</li> <li>■ Ellenőrizze, hogy az Anynet+ (HDMI-CEC) Be állásban van-e az Anynet+ beállítás menüjében.</li> <li>■ Ellenőrizze, hogy a TV távvezérlője TV-módban van-e.</li> <li>■ Ellenőrizze, hogy ez-e az Anynet+ kizárólagos távvezérlője.</li> <li>■ Az Anynet+ bizonyos esetekben nem működik (Csatornák keresése, Plug &amp; Play, stb.)</li> <li>■ Ha csatlakoztatja vagy eltávolítja a HDMI kábelt, ügyeljen arra, hogy újra megkeresse az eszközöket vagy kapcsolja be újra a televíziót.</li> <li>■ Ellenőrizze, hogy az Anynet+ eszköz Anynet+ funkciója be van-e kapcsolva.</li> </ul>
Az Anynet+ indítása.	<ul style="list-style-type: none"> <li>■ Ellenőrizze, hogy az Anynet+ eszköz megfelelően lett-e csatlakoztatva a TV készülékhez, majd ellenőrizze, hogy az Anynet+ Beállítás menüjében az Anynet+ (HDMI-CEC) Be állapotban van-e.</li> <li>■ A TV készülékre váltáshoz nyomja meg a TV távkapcsoló <b>TV</b> gombját. Nyomja meg a <b>TOOLS</b> gombot az Anynet+ menü megjelenítéséhez, és válassza ki a megfelelő menüt.</li> </ul>
Kilépés az Anynet+ funkcióból.	<ul style="list-style-type: none"> <li>■ Válassza az Anynet+ menü <b>TV-nézés</b> elemét.</li> <li>■ Nyomja meg a TV távkapcsoló <b>SOURCE</b> gombját és válasszon egy eszközt, ami nem Anynet+ eszköz.</li> <li>■ Nyomja meg a következő gombok valamelyikét a TV mód váltásához: <b>P</b>ⓄⓈ, <b>CH LIST</b>, <b>PRE-CH</b>, stb. (A csatorna gomb csak akkor működik, ha nincs csatlakoztatva hangolóegységgel ellátott Anynet+ egység.)</li> </ul>
Anynet+ eszköz csatlakoztatása... üzenet jelenik meg a képernyőn.	<ul style="list-style-type: none"> <li>■ Nem használható a távkapcsoló az Anynet+ funkció beállításához, sem megtekintés módra váltáshoz.</li> <li>■ Ha az Anynet+ funkció beállítása megtörtént és a megtekintés módra történő váltás kész, akkor használhatja a távkapcsolót.</li> </ul>
Az Anynet+ eszköz nem játszik le.	Plug & Play folyamat közben nem használható a lejátszás funkció.
A csatlakoztatott eszköz nem jelenik meg.	<ul style="list-style-type: none"> <li>■ Ellenőrizze, hogy az eszköz támogatja-e az Anynet+ funkciókat.</li> <li>■ Ellenőrizze, hogy a HDMI kábel megfelelően lett-e csatlakoztatva.</li> <li>■ Ellenőrizze, hogy az Anynet+ (HDMI-CEC) Be állásban van-e az Anynet+ beállítás menüjében (setup menu).</li> <li>■ Keresse újra az Anynet+ eszközöket.</li> <li>■ Az Anynet+ eszközt csak HDMI kábellel csatlakoztathatja. Egyes HDMI kábelek esetleg nem támogatják az Anynet+ funkcióit.</li> <li>■ Ha a folyamat rendellenesség (pl. a HDMI kábel vagy a tápkábel kihúzása, illetve áramszünet) miatt megszakad, ismétlje meg az eszközkeresést.</li> </ul>
A TV-műsor nem rögzíthető.	Ellenőrizze, hogy az antenna csatlakozóját megfelelően csatlakoztatta-e a vevőeszközhöz.

## A Teletext funkció

A legtöbb televíziós csatorna teletexten keresztül írásos információt szolgáltat. A teletext szolgáltatás tartalommutató oldala leírja, hogyan használhatja ezt a szolgáltatást. Továbbá tetszés szerint választhat a különböző opciók közül a távvezérlő gombjainak segítségével.

➤ A teletextinformáció pontos megjelenítéséhez megbízható vételre van szükség. Különböző információ veszt el, vagy néhány oldal nem jeleníthető meg.

**1**  **(kilépés)**

Kilépés a teletext képernyőről.

**2**  **(tartalomjegyzék)**

A tartalomjegyzék oldal megjelenítése a teletext használata közben bármikor.

**3**  **(tárolás)**

Teletext oldalak tárolására szolgál.

**4**  **(méret)**

Megnyomásával dupla méretben jelenítheti meg a betűket a képernyő felső részén. A képernyő alsó részén ugyanehhez a művelethez nyomja meg ismét a gombot. A normál képernyőhöz a gomb ismételt megnyomásával térhet vissza.

**5**  **(felfedés)**

Rejtett szöveg (pl. fejtörők megfejtései) megjelenítése. A normál képernyőhöz a gomb ismételt megnyomásával térhet vissza.

**6**  **(teletext be/vegyes)**

A teletext mód aktiválása egy teletext szolgáltatást tartalmazó csatorna kiválasztását követően. Ismételt megnyomásával egyszerre jelenítheti meg, átfedésben, a teletext oldalt és a csatornán vett képet.

**7**  **(mód)**

A teletext mód kiválasztásához nyomja meg (LIST/FLOF). Ha LIST módban nyomja meg, a lista mentése módba vált. A lista mentése módban a  (tárolás) gombbal mentheti a teletext oldalt.

**8**  **(aloldal)**

Az elérhető aloldal megjelenítése.

**9**  **(fel)**

A következő teletext oldalt jeleníti meg.

**10**  **(le)**

Az előző teletext oldalt jeleníti meg.

**11**  **(tartás)**

A képernyő tartása egy adott oldalon, ha az oldalhoz még további oldalak is tartoznak, amelyek automatikusan töltődnek be. Az üzemmódból a gomb ismételt lenyomásával léphet ki.

**12**  **(törlés)**

Oldal keresése közben megjeleníti a műsort.

**13** **Színes gombok (piros/zöld/sárga/kék)**

Ha a műsorszolgáltató FASTEXT rendszert használ, a teletext oldalon található, színekkel jelölt különböző témák a színes gombokkal is kiválaszthatók. A kívánt művelethez nyomja meg a megfelelő színű gombot. Megjelenik egy további színes információkat tartalmazó oldal, amelyben ugyanezzel a módszerrel választhat. Az előző vagy a következő oldal előhívásához nyomja meg a megfelelő színes gombot.

➤ A távvezérlőn található számozott gombok megnyomásával közvetlenül válthat a teletext oldalak között.

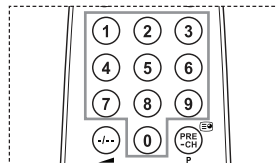
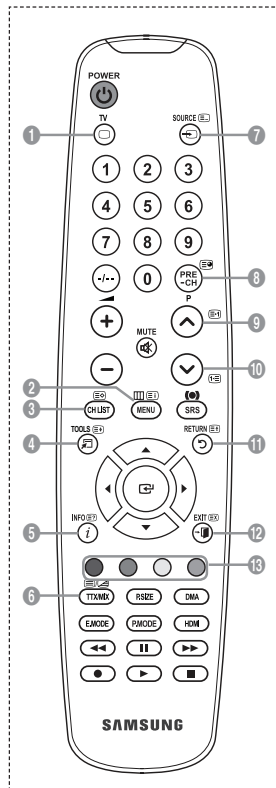

## A teletext oldalak hat kategóriába soroltak.

Betűjel	Tartalom
---------	----------

A	A kiválasztott oldalszám.
B	A sugárzó csatorna azonosítója.
C	Aktuális oldalszám vagy kereséssel kapcsolatos jelzések.
D	A dátum és az idő.
E	A szöveg.
F	Állapotinformáció. FASTEXT információ.

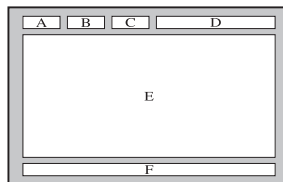

- A teletext-információ gyakran több, egymás után megjelenő oldalon jelenik meg, amelyek az alábbi módokon érhetők el:
  - ◆ Az oldalszám beírásával
  - ◆ Egy címnek a listából történő kiválasztásával
  - ◆ Egy színes címsor kiválasztásával (FASTEXT rendszer)
- Az **TV** gomb megnyomásával léphet ki a teletext megjelenítési módból.

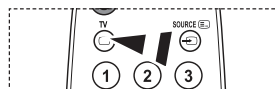

# Fali konzol állítása (a fali konzol külön kapható)(a modelltől függően)

A fali konzol felszerelését követően könnyen módosíthatja TV-je helyzetét.

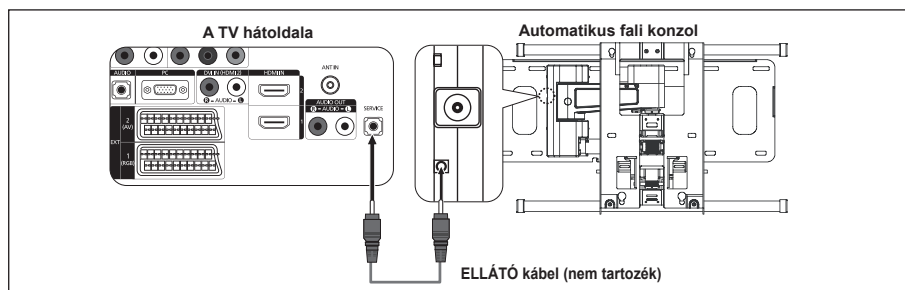

## Belépés a menübe

1. Nyomja meg a távvezérlő **▲**, **▼**, **◀** vagy **▶** gombját.
  - Megjelenik az automatikus falra szerelés képernyője.
  - Ha TV-nézés közben valamelyik iránygombra kattintva nem jelenik meg az automatikus falra szerelés képernyője, a menüből jelenítse meg a képernyőt.
    - A menü megjelenítéséhez nyomja meg a **MENU** gombot. A **▲** vagy a **▼** gombbal válassza ki a „Beállítás” opciót, majd nyomja meg az **ENTER** gombot.
    - A **▲** vagy **▼** gomb megnyomásával válassza ki az „Fali konzol állítása” opciót, majd nyomja meg az **ENTER** gombot.



## A pozíció eltárolása

2. A **▲**, **▼**, **▶**, **◀** gombokkal állíthatja be a kívánt pozíciót.
  - Ha akkor nyomja meg valamelyik nyíl gombot, amikor a TV-képernyőn nem látható képernyőmenü, akkor a beállítási képernyő jelenik meg.
  - A visszaállításhoz nyomja meg az **INFO** gombot. A **◀** vagy a **▶** gombbal válassza ki a „Igen” opciót, majd nyomja meg az **ENTER** gombot.  
A pozíció visszaáll az alapértelmezett beállításra.
3. Nyomja meg a kék gombot.  
A jelenlegi pozíció mentéséhez a **▲** vagy a **▼** gombbal válassza ki az 1., 2. vagy 3. pozíció mentését.
  - Ha nem kívánja menteni a jelenlegi pozíciót, nyomja meg a **RETURN** gombot.
  - Mentési mód választásakor a színgombok nem használhatók.
4. A mentéshez nyomja meg az **ENTER** gombot.
  - Az 1. pozíció kiválasztásakor a „Jelenlegi, elmentett helyzet neve: 1. pozíció” üzenet jelenik meg.
5. Nyomja meg az **ENTER** gombot.
  - A mentett pozíció a képernyőmenü bal oldalán jelenik meg.

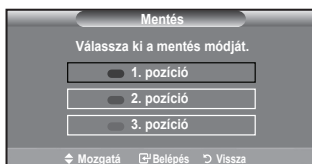
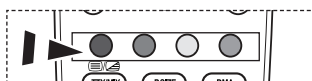

## A mentett pozícióba mozgatás

1. Hajtsa végre a „Belépés a menübe” 1. lépését.
2. Egy színgomb (vörös, zöld vagy kék) megnyomásával a fali konzol a mentett pozícióba áll.
  - A fali konzolt a három előre megadott pozíció egyikébe mozgathatja a vörös (1. pozíció), a zöld (2. pozíció) vagy a sárga gomb (3. pozíció) megnyomásával.
  - Ha az előre beállított pozícióba mozgatást követően módosítja a pozíciót, a pozíció megjelenítése eltűnik.



- A felszereléshez lásd a fali konzolhoz kapott Szerelési útmutatót.
- A termék felszereléséhez, illetve a fali konzol felszereléséhez és mozgatásához forduljon szakemberhez.
- Ezt a szerelési útmutatót a fali konzol falra szereléséhez használja. Más építményhez való rögzítés esetén forduljon a legközelebbi márkakereskedőhöz.
- Az automatikus falra szerelés az AnyNet+ működésekor nem használható.
- A 37 és 40 hüvelykes típus nem használható a régebbi elektromos fali konzollal (WMN5090A\*).

## **A számítógép beállítása (a modelltől függően)**

A Kensington zár olyan eszköz, amellyel a rendszer fizikailag rögzíthető, ha a készüléket nyilvános helyen használják. A zár kinézete és használatának módja – a gyártótól függően – eltérhet az ábrán láthatótól. A Kensington zár használatával kapcsolatban a hozzá tartozó kézikönyvben talál további információt. A zárat külön kell beszerezni.

1. Helyezze a zárszerkezetet a TV Kensington zárának nyílásába (1. ábra), majd fordítással zárja be (2. ábra).
  2. Csatlakoztassa a Kensington zár kábelét.
  3. Erősítse a kensington zárat asztalhoz vagy nehéz tárgyhoz.
- A Kensington zár elhelyezkedése a típustól függően változhat.

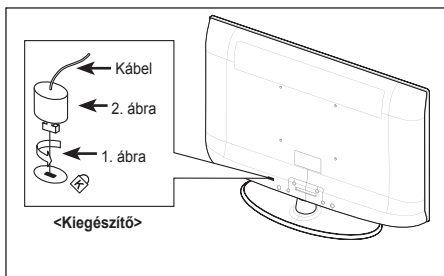



## Hibaelhárítás: Mielőtt szakemberhez fordulna

Nincs kép vagy hang.	<ul style="list-style-type: none"> <li>Ellenőrizze, hogy a tápfeszültség vezetéke csatlakoztatva van-e a fali csatlakozóaljzatba.</li> <li>A készülék <math>\phi</math> gombját meg kell nyomni.</li> <li>Ellenőrizze a kép kontraszt- és fényerő-beállítását.</li> <li>Ellenőrizze a hangerőt.</li> </ul>
A kép normális, de nincs hang.	<ul style="list-style-type: none"> <li>Ellenőrizze a hangerőt.</li> <li>Ellenőrizze, hogy a távirányító <b>MUTE</b> gombját nem nyomta-e meg.</li> <li>A „TV hangszóró” legyen bekapcsolva.</li> </ul>
A képernyő sötét, a tápfeszültségjelző pedig folyamatosan világít.	<ul style="list-style-type: none"> <li>A számítógépen ellenőrizze a következőket: tápellátás, jelkábel.</li> <li>A TV-készülék a saját energiakezelő rendszerét használja.</li> <li>Mozdítsa meg a számítógép egerét vagy nyomja meg a billentyűzet valamelyik billentyűjét.</li> </ul>
Nincs kép, vagy csak fekete-fehér kép van.	<ul style="list-style-type: none"> <li>Színbeállítások módosítása.</li> <li>Ellenőrizze, hogy a kiválasztott műsorszórórendszer megfelelően működik-e.</li> </ul>
A hangot és a képet zavarja valami.	<ul style="list-style-type: none"> <li>Próbálja azonosítani a televízió működését befolyásoló elektromos készüléket, és tegye azt távolabb.</li> <li>Csatlakoztassa a televíziót egy másik tápfeszültség-aljzatba.</li> </ul>
Elmosódott vagy szemcsés kép, illetve torz hang tapasztalható.	<ul style="list-style-type: none"> <li>Ellenőrizze az antenna irányát, elhelyezését és csatlakozásait. Ez a zavar beltéri antenna használata esetén gyakran fellép.</li> </ul>
A távirányító nem megfelelően működik.	<ul style="list-style-type: none"> <li>Cserélje ki a távvezérlő elemeit.</li> <li>Tisztítsa meg a távvezérlő felső szélét (az átviteli ablakot).</li> <li>Ellenőrizze, hogy az elemek a polaritásnak megfelelően vannak-e behelyezve.</li> </ul>
Az „Ellenőrizze a jelkábelt.” üzenet jelenik meg.	<ul style="list-style-type: none"> <li>Ellenőrizze, hogy az adatkábel megfelelően van-e a számítógéphez, illetve a videoforrásokhoz csatlakoztatva.</li> <li>Ellenőrizze, hogy a számítógép, illetve a videoforrások be vannak-e kapcsolva.</li> </ul>
PC módban a „Nem támogatott üzemmód.” üzenet jelenik meg.	<ul style="list-style-type: none"> <li>Ellenőrizze a videokártya maximális felbontását és frekvenciáját.</li> <li>Vesse össze ezeket az értékeket a megjelenítési mód adataival.</li> </ul>
A sérült kép a képernyő sarkán jelenik meg.	<p>Ha egyes külső eszközök esetében a „Csak pástázás” lehetőséget választja, a sérült kép a képernyő sarkán jelenhet meg. Ezt a jelenséget a külső eszköz okozza, nem a TV.</p>
Megjelenik a „Alapértelmezett beállítások visszaállítása” üzenet.	<p>Akkor jelenik meg, ha az <b>EXIT</b> gombot egy ideig lenyomva tartja. A termék beállításai az alapértelmezett beállításokra álltak vissza.</p>

A TFT LCD panel (3 133 440) képpontból álló panelt használ, aminek előállítása magas szintű műszaki felkészültséget és felszereltséget igényel. Előfordulhat azonban, hogy a képernyőn ennek ellenére néhány világos és sötét képpont jelenik meg. Ezek a képpontok a készülék teljesítményét nem befolyásolják.

## Műszaki és környezeti jellemzők

➤ A SAMSUNG mindenkor termékei javítását, fejlesztését tartja szem előtt. Ezért a műszaki adatok és a használati útmutató megváltoztatásának jogát fenntartja. 2/1984. (III. 10.) BKM–IpM számú együttes rendelet alapján tanúsítjuk, hogy a **LE26A450, LE26A451, LE32A450, LE32A451, LE32A454, LE37A450, LE37A451, LE40A450, LE40A451, LE40A454** típusú SAMSUNG gyártmányú színes televíziók megfelelnek az alábbi műszaki jellemzőknek:

A modell neve	LE26A450	LE32A450
<b>Képernyő mérete (képtáló)</b>	26 hüvelyk	32 hüvelyk
<b>A PC felbontása</b>	1360 X 768 @ 60 Hz	1360 X 768 @ 60 Hz
<b>Hang</b>		
Kimenő	5W x 2	10W x 2
<b>Méret (Sz x H x M)</b>		
Készülékház	670 X 75 X 446 mm	800 X 79 X 522 mm
Állvánnyal	670 X 216 X 500 mm	800 X 252 X 577 mm
<b>Súly</b>		
Állvánnyal	10 kg	13 kg
<b>Környezeti feltételek</b>		
Üzemelési hőmérséklet	10 °C -40 °C (50 °F 104 °F)	10 °C -40 °C (50 °F 104 °F)
Üzemelési páratartalom	10 % -80 %, nem kondenzáló	10 % -80 %, nem kondenzáló
Tárolási hőmérséklet	-20 °C -45 °C (-4 °F 113 °F)	-20 °C -45 °C (-4 °F 113 °F)
Tárolási páratartalom	5 % -95 %, nem kondenzáló	5 % -95 %, nem kondenzáló
<b>Forgótalp (bal/jobb)</b>	0°	-20° ~ 20°

A modell neve	LE37A450	LE40A450
<b>Képernyő mérete (képtáló)</b>	37 hüvelyk	40 hüvelyk
<b>A PC felbontása</b>	1360 X 768 @ 60 Hz	1360 X 768 @ 60 Hz
<b>Hang</b>		
Kimenő	10W x 2	10W x 2
<b>Méret (Sz x H x M)</b>		
Készülékház	916 X 82 X 598 mm	990 X 82 X 636 mm
Állvánnyal	916 X 300 X 658 mm	990 X 300 X 694 mm
<b>Súly</b>		
Állvánnyal	18 kg	21 kg
<b>Környezeti feltételek</b>		
Üzemelési hőmérséklet	10 °C -40 °C (50 °F 104 °F)	
Üzemelési páratartalom	10 % -80 %, nem kondenzáló	
Tárolási hőmérséklet	-20 °C -45 °C (-4 °F 113 °F)	
Tárolási páratartalom	5 % -95 %, nem kondenzáló	
<b>Forgótalp (bal/jobb)</b>	-20° ~ 20°	

<b>A modell neve</b>	<b>LE26A451</b>	<b>LE32A451, LE32A454</b>
<b>Képernyő mérete (képtároló)</b>	26 hüvelyk	32 hüvelyk
<b>A PC felbontása</b>	1360 X 768 @ 60 Hz	1360 X 768 @ 60 Hz
<b>Hang</b>		
Kimenő	5W x 2	10W x 2
<b>Méret (Sz x H x M)</b>		
Készülékház	670 X 75 X 451 mm	800 X 79 X 525 mm
Állvánnyal	670 X 216 X 500 mm	800 X 252 X 577 mm
<b>Súly</b>		
Állvánnyal	10 kg	13 kg
<b>Környezeti feltételek</b>		
Üzemelési hőmérséklet	10 °C -40 °C (50 °F 104 °F)	10 °C -40 °C (50 °F 104 °F)
Üzemelési páratartalom	10 % -80 %, nem kondenzáló	10 % -80 %, nem kondenzáló
Tárolási hőmérséklet	-20 °C -45 °C (-4 °F 113 °F)	-20 °C -45 °C (-4 °F 113 °F)
Tárolási páratartalom	5 % -95 %, nem kondenzáló	5 % -95 %, nem kondenzáló
<b>Forgótalp (bal/jobb)</b>	0°	-20° ~ 20°
<b>A modell neve</b>	<b>LE37A451</b>	<b>LE40A451, LE40A454</b>
<b>Képernyő mérete (képtároló)</b>	37 hüvelyk	40 hüvelyk
<b>A PC felbontása</b>	1360 X 768 @ 60 Hz	1360 X 768 @ 60 Hz
<b>Hang</b>		
Kimenő	10W x 2	10W x 2
<b>Méret (Sz x H x M)</b>		
Készülékház	916 X 82 X 601 mm	990 X 82 X 641 mm
Állvánnyal	916 X 300 X 658 mm	990 X 300 X 694 mm
<b>Súly</b>		
Állvánnyal	18 kg	21 kg
<b>Környezeti feltételek</b>		
Üzemelési hőmérséklet	10 °C -40 °C (50 °F 104 °F)	
Üzemelési páratartalom	10 % -80 %, nem kondenzáló	
Tárolási hőmérséklet	-20 °C -45 °C (-4 °F 113 °F)	
Tárolási páratartalom	5 % -95 %, nem kondenzáló	
<b>Forgótalp (bal/jobb)</b>		-20° ~ 20°

- A kivitel és a jellemzők előzetes értesítés nélkül változhatnak.
- Ez a készülék a B osztályba tartozó digitális készülék.
- A tápellátásra és energiafogyasztásra vonatkozó előírásokat a termékre ragasztott címkén tekintheti meg.

### **Kontakt do SAMSUNG WORLDWIDE**

Jeżeli masz jakieś uwagi lub pytania w sprawie produktów marki Samsung, skontaktuj się z naszą infolinią. (Dalsze informacje znajdują się na ostatniej stronie.)

### **Środki ostrożności, które należy zachować przy odtwarzaniu nieruchomych obrazów.**

Nieruchomy obraz może spowodować trwałe uszkodzenie ekranu telewizyjnego.

- Nieruchomych obrazów nie należy wyświetlać na ekranie LCD dłużej niż przez 2 godziny, gdyż może to spowodować utwalenie obrazu na ekranie.  
Zjawisko utrwalania obrazu określa się także mianem „wypalania ekranu”.  
Aby uniknąć tego zjawiska, należy przy wyświetlaniu nieruchomych obrazów zmniejszyć jasność oraz kontrast ekranu.
-  Oglądanie obrazu w formacie 4:3 na ekranie telewizora LCD przez długi okres czasu może powodować pozostawanie śladów krawędzi po środku ekranu oraz po jego lewej i prawej stronie. Przyczyną tego zjawiska jest różnica w natężeniu emitowanego światła. Odtwarzanie płyty DVD lub wyświetlanie obrazu z konsoli do gier może powodować powstawanie podobnego zjawiska. Wymienione powyżej objawy nie są objęte gwarancją.
- Wyświetlanie nieruchomych obrazów z konsoli do gier lub komputera przez długi okres czasu może powodować powstawanie obrazu szczątkowego. Aby zapobiec powstawaniu tego zjawiska, należy przy wyświetlaniu nieruchomych obrazów zmniejszyć 'jasność' oraz 'kontrast'.

# Spis treści

## PODŁĄCZANIE PRZEWODÓW I PRZYGOTOWYWANIE TELEWIZORA DO PRACY

◆ Lista części.....	2
◆ Instalowanie podstawy.....	2
◆ Instalowanie wspornika do montażu naściennego.....	2
◆ Opis panelu sterowania.....	3
◆ Opis panelu złączy.....	4
◆ Opis pilota.....	7
◆ Wkładanie baterii do pilota.....	8
◆ Włączanie i wyłączenie.....	8
◆ Przesławianie telewizora w tryb gotowości.....	8
◆ Przeglądanie menu.....	9
◆ Korzystanie z przycisku TOOLS.....	9
◆ Przeglądanie menu.....	10

## PROGRAMOWANIE KANAŁÓW

◆ Automatyczne programowanie kanałów.....	11
◆ Ręczne programowanie kanałów.....	12
◆ Dodawanie i blokowanie kanałów.....	13
◆ Porządkowanie kolejności zaprogramowanych .. kanałów.....	14
◆ Nadawanie nazw kanałom.....	14
◆ Dostrajanie odbioru kanałów.....	15

## USTAWIANIE OBRAZU

◆ Zmiana trybu wyświetlania obrazu.....	16
◆ Dostosowanie obrazu niestandardowego.....	17
◆ Konfigurowanie szczegółowych ustawień obrazu.....	17
◆ Przywracanie domyślnych ustawień obrazu.....	18
◆ Konfiguracja opcji obrazu.....	19
◆ Wyświetlanie obrazu w obrazie (PIP).....	21

## USTAWIANIE DŹWIĘKU

◆ Funkcje dźwięku.....	22
◆ Wybieranie trybu dźwięku.....	23
◆ Podłączanie słuchawek (zestaw sprzedawany osobno).....	23

## USTAWIANIE ZEGARA

◆ Ustawianie i wyświetlanie zegara.....	24
◆ Nastawianie automatycznego wyłączenia.....	24
◆ Automatyczne włączanie i wyłączenie telewizora.....	25

## OPIS FUNKCJI

◆ Wybieranie języka.....	25
◆ Melodia/ Rozrywka/ Oszcz. energii.....	26
◆ Wybieranie źródła.....	27
◆ Edytowanie nazw źródeł sygnału wejściowego 28	

## USTAWIANIE OBRAZU Z KOMPUTERA

◆ Konfigurowanie oprogramowania na komputerze (na przykładzie systemu Windows XP).....	29
◆ Tryby wyświetlania.....	29
◆ Konfiguracja telewizora za pośrednictwem komputera.....	30

## INFORMACJE NA TEMAT ANYNET+

◆ Co to jest Anynet+?.....	31
◆ Podłączanie urządzeń Anynet+.....	31
◆ Konfiguracja systemu Anynet+.....	32
◆ Wyszukiwanie i przełączanie pomiędzy .. urządzeniami Anynet+.....	33
◆ Nagrywanie.....	35
◆ Odbiór dźwięku za pomocą odbiornika.....	35
◆ Czynności kontrolne, które warto wykonać przed oddaniem urządzenia do serwisu.....	36

## ZALECENIA DOTYCZĄCE UŻYTKOWANIA

◆ Telegazeta.....	37
◆ Regulacja wspornika ściennego (zestaw sprzedawany osobno)(w zależności od modelu).....	39
◆ Korzystanie z zabezpieczenia przeciwkradzieżowego Kensington (w zależności od modelu).....	40
◆ Rozwiązywanie problemów: Przed skontaktowaniem się z serwisem.....	41
◆ Parametry techniczne.....	42



**Symbole**

Naciśnij









Uwaga

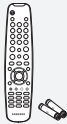

Przycisk  
jednodo-  
tykowy

## Lista części

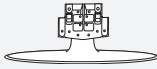
Należy sprawdzić, czy poniższe części zostały dostarczone wraz z telewizorem LCD.  
W przypadku braku którejkolwiek części należy skontaktować się ze sprzedawcą.

					
Pilot zdalnego sterowania i baterie (AAA x 2)	Kabel zasilający	Kabel zasilający	Wkręty do podstawy X4	Podstawa	Ściereczka do czyszczenia
• Instrukcja obsługi	• Karta gwarancyjna		• Podręcznik zasad bezpieczeństwa	• Karty rejestracyjne	

- Karta gwarancyjna / podręcznik zasad bezpieczeństwa / karty rejestracyjne (nie są dostępne we wszystkich krajach)
- W zależności od modelu podstawa oraz wkręty do podstawy mogą nie być dołączone

## Instalowanie podstawy

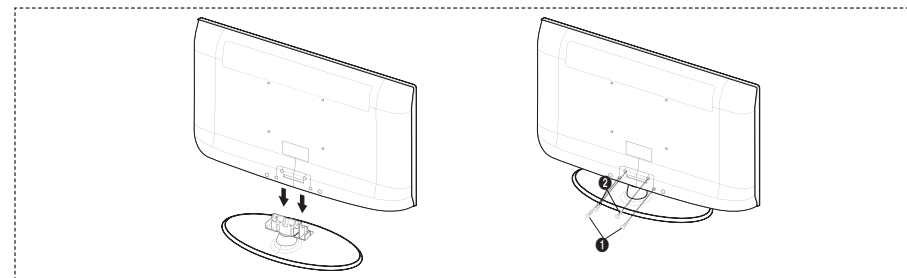

1. Podłącz telewizor LCD oraz podstawę.
  - Telewizor powinien być przenoszony przez co najmniej dwie osoby.
  - Upewnij się, że w trakcie montażu podstawy odróżniłeś jej przód od tyłu.
2. Przymocuj dwie śruby w pozycji ❶, a dwie pozostałe w pozycji ❷.
  - Podnieś produkt i dokręć śruby. Jeśli przymocujesz śruby do telewizora LCD umieszczonego na podłodze, to można go pochylić na jedną stronę.
  - Podstawa jest montowana w przypadku modeli o przekątnej ekranu wynoszącej co najmniej 37 cali.

## Instalowanie wspornika do montażu ściennego

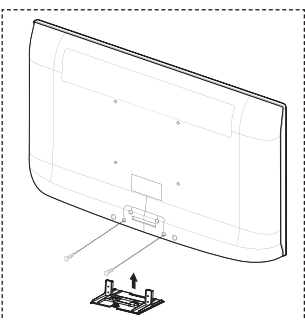

Wspornik (sprzedawany oddzielnie) umożliwia zamontowanie telewizora na ścianie.

Szczegółowe informacje dotyczące instalacji wspornika można znaleźć w instrukcji dołączonej do zestawu do montażu na ścianie. Zamontowanie telewizora na ścianie przy użyciu wspornika należy zlecić technikowi.

Firma Samsung Electronics nie ponosi odpowiedzialności za uszkodzenia produktu lub obrażenia ciała powstałe w wyniku samodzielnego instalowania telewizora.



Nie należy instalować zestawu do montażu ściennego, kiedy telewizor jest włączony. Może to spowodować obrażenia ciała powstałe w wyniku porażenia prądem.

- Odłącz podstawę i zakryj nasadką otwór znajdujący się na spodzie, dokręcając dwa wkręty.

## Opis panelu sterowania

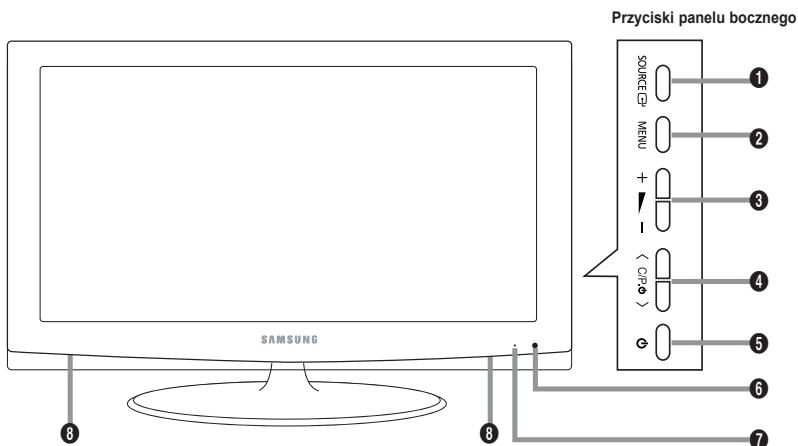

➤ Kolor i kształt produktu mogą się różnić w zależności od modelu.

### 1 SOURCE

Przełączanie pomiędzy dostępnymi źródłami sygnału wejściowego (TV, Złącze 1, Złącze 2, AV, S-Video, Moduł, PC, HDMI1, HDMI2, HDMI3). W menu ekranowym tego przycisku używa się tak, jak przycisku **ENTER** na pilocie zdalnego sterowania.

### 2 MENU

Wyświetlanie menu ekranowego z funkcjami telewizora.

### 3 +

Zwiększanie / zmniejszanie poziomu głośności. W menu ekranowym przycisków + - używa się w taki sam sposób, jak przycisków i na pilocie zdalnego sterowania.

### 4 < C/P >

Zmiana kanału.

W menu ekranowym przycisków < C/P > używa się w taki sam sposób, jak przycisków i na pilocie zdalnego sterowania.

(Bez użycia pilota zdalnego sterowania można włączyć telewizor przy użyciu przycisków kanałów).

### 5 (Zasilanie)

Naciśnij, aby włączyć lub wyłączyć telewizor.

### 6 Wskaźnik zasilania

Miga i wyłącza się, gdy telewizor jest włączony, a zapala się w trybie gotowości.

### 7 Czujnik pilota

Pilot zdalnego sterowania należy skierować w to miejsce w telewizorze.

### 8 Głośniki

# Opis panelu złączy

## LE40A450, LE40A451, LE40A454

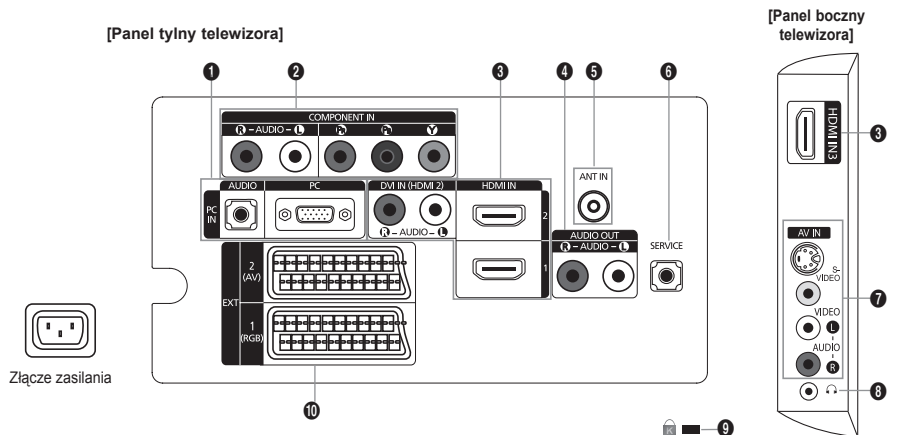

## LE26A450, LE26A451, LE32A450, LE32A451, LE32A454, LE37A450, LE37A451

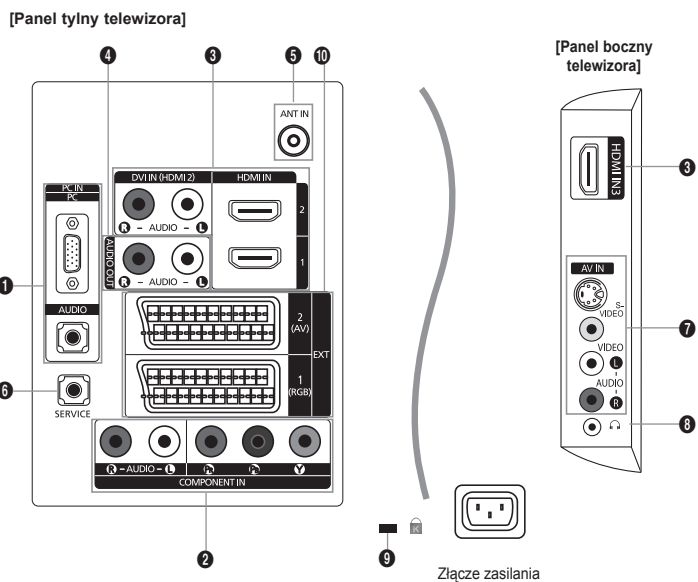

➤ Kolor i kształt produktu mogą się różnić w zależności od modelu.

- Przed podłączeniem zewnętrznego urządzenia należy upewnić się, że zostało wyłączone zasilanie telewizora.
- Podczas podłączania urządzenia zewnętrznego należy uważać, aby złącza kabli były podłączane do gniazd o tym samym kolorze.



## 1 PC IN [PC]/[AUDIO]

- Złącza wejść audio i wideo do podłączenia komputera.

## 2 COMPONENT IN

- Kable komponentowego sygnału wideo (opcjonalne) należy podłączyć do złączy sygnału komponentowego („PR”, „PB”, „Y”) z tyłu telewizora, a pozostałe końce do odpowiednich wyjść wideo w odtwarzaczu DVD.
- W przypadku podłączenia dekodera i odtwarzacza DVD należy połączyć ze sobą te urządzenia, a następnie podłączyć odtwarzacz DVD do złącza komponentowego („PR”, „PB”, „Y”) telewizora.
- Gniazda PR, PB i Y urządzeń zewnętrznych (odtwarzacza DVD) są czasami oznaczone jako Y, B-Y i R-Y lub Y, Cb i Cr.
- Kable sygnału dźwięku RCA (opcjonalny) należy podłączyć do złącza [R - AUDIO - L] z tyłu telewizora, a drugi koniec do odpowiednich wyjść audio w odtwarzaczu DVD.

## 3 HDMI IN 1, HDMI IN 2, HDMI IN 3

- Obsługują połączenia między urządzeniami wyposażonych w interfejs HDMI (dekoderami, odtwarzaczami DVD).
  - Połączenie HDMI nie wymaga dodatkowego połączenia doprowadzającego sygnał dźwiękowy.
  - Korzystając z połączenia kablowego HDMI/DVI należy użyć gniazda HDMI IN2.
- Co to jest HDMI?
- „High Definition Multimedia interface” (HDMI) to połączenie umożliwiające przesyłanie cyfrowego obrazu o wysokiej rozdzielczości oraz wielokanałowego cyfrowego dźwięku.
  - Interfejs HDMI/DVI służy do doprowadzania sygnału DVI do dodanego urządzenia za pomocą odpowiedniego przewodu (dostępnego oddzielnie). Różnica pomiędzy interfejsem HDMI i DVI polega na tym, że interfejs HDMI jest mniejszy, ma zainstalowany mechanizm ochrony praw autorskich HDCP oraz obsługuje wielokanałowy dźwięk cyfrowy.

### DVI IN (HDMI2) [R-AUDIO-L]

- Złącza wyjść audio DVI do podłączenia zewnętrznych urządzeń.

➤ Obsługiwane tryby dla złączy HDMI/DVI i Moduł

	480i	480p	576i	576p	720p	1080i
HDMI/DVI 50 Hz	X	X	X	O	O	O
HDMI/DVI 60 Hz	X	O	X	X	O	O
Moduł	O	O	O	O	O	O

## 4 AUDIO OUT [R-AUDIO-L]

- Kable sygnału dźwięku RCA należy podłączyć do złącza AUDIO OUT [R-AUDIO-L] z tyłu telewizora, a drugi koniec do odpowiednich wejść audio we wzmacniaczu lub zestawie kina domowego.

## 5 ANT IN

Aby możliwy był odbiór sygnału telewizyjnego, urządzenie należy podłączyć do jednego z następujących źródeł:

- anteny zewnętrznej / sieci telewizji kablowej / sieci satelitarnej

## 6 Złącze SERVICE

- **LE26A450, LE26A451**

Złącze tylko do użytku serwisowego.

- **LE32A450, LE32A451, LE32A454, LE37A450, LE37A451, LE40A450, LE40A451, LE40A454**

Złącze należy podłączyć do gniazda znajdującego się na opcjonalnym wsporniku ściennym.

Umożliwi to regulację kąta telewizora za pomocą pilota.

### 7 S-VIDEO lub VIDEO / R-AUDIO-L

- Podłącz telewizor do gniazda RCA lub S-VIDEO urządzenia audio-wideo, takiego jak magnetowid, odtwarzacz DVD czy kamera.
- Podłącz kable audio RCA do złączy „R - AUDIO - L” z tyłu telewizora, a drugi ich koniec do odpowiednich wyjść audio w odbiorniku A/V.

### 8 Gniazdo słuchawkowe

- Słuchawki można podłączyć do wyjścia słuchawkowego w telewizorze. Po podłączeniu słuchawek zostanie wyciszony dźwięk z wbudowanych głośników.

### 9 Zabezpieczenie Kensington (w zależności od modelu)



- Zabezpieczenie Kensington (opcjonalne) to mechanizm służący do fizycznego zablokowania urządzenia używanego w miejscach publicznych.
- Informacje dotyczące korzystania z blokady można uzyskać w miejscu zakupu telewizora.
- W zależności od modelu, umiejscowienie zabezpieczenia Kensington może być różne.

### 10 EXT 1, EXT 2

Złącze	Sygnał wejściowy			Sygnał wyjściowy
	Wideo	Audio (L/P)	RGB	Wideo + Audio (L/P)
Złącze EXT 1	O	O	O	Dostępny jest tylko sygnał TV.
Złącze EXT 2	O	O		Sygnał z wybranego źródła.



- Wejścia i wyjścia do urządzeń zewnętrznych, np. magnetowidu, odtwarzacza DVD, urządzenia do gier wideo lub odtwarzacza płyt video.

# Opis pilota

- 1 Przycisk trybu gotowości telewizora
- 2 Bezpośrednie wybieranie trybu telewizora
- 3 Przyciski numeryczne umożliwiające bezpośrednie wybieranie kanałów.
- 4 Wybieranie kanałów o numerach jedno-/dwucyfrowych.
- 5 (+): Zwiększanie głośności  
(-): Zmniejszanie głośności
- 6 Chwilowe wyciszenie dźwięku
- 7 Umożliwia wyświetlenie listy kanałów na ekranie
- 8 Szybkie wybieranie najczęściej używanych funkcji.
- 9 Wyświetlanie informacji o aktualnie oglądanym programie
- 10 Kolorowe przyciski: służą one do przeglądania listy kanałów itp.
- 12 Naciśnij, aby wybrać opcjonalny tryb obrazu i dźwięku dla programów sportowych, filmów oraz gier.
- 13 Przyciski używane podczas korzystania z urządzenia DMA oraz systemu Anynet+.  
(): Pilot może posłużyć do sterowania zapisem w nagrywarkach firmy Samsung, wyposażonych w funkcje systemu Anynet+.)
- 14 Wybieranie źródła sygnału wejściowego
- 15 Poprzedni kanał
- 16 P(): Następny kanał  
P(): Poprzedni kanał
- 17 Wyświetla ekran menu głównego
- 18 Wybór trybu SRS TS XT
- 19 Powrót do poprzedniego menu
- 20 Sterowanie kursorem w menu

- 21 Wyjście z menu ekranowego
- 22 Przycisk używany w przypadku podłączenia urządzenia SAMSUNG DMA (adapter mediów cyfrowych) poprzez interfejs HDMI oraz przełączenia na tryb DMA (przycisk DMA jest opcjonalny).  
Więcej informacji na temat procedur obsługi znajduje się w instrukcji użytkownika dotyczącej urządzenia DMA. Przycisk jest aktywny, jeśli system „Anynet+ (HDMI-CEC)” jest włączony (ustawienie „Wi”) (patrz str. 31).
- 23 Wybieranie formatu obrazu
- 24 Bezpośrednie wybieranie trybu HDMI.
- 25 Wyświetlanie menu oraz potwierdzanie zmian.

## Funkcje telegazety

- 2 Zamknięcie ekranu telegazety.
- 7 Zapisywanie stron telegazety
- 8 Wybieranie rozmiaru telegazety
- 9 Wyświetlanie ukrytego tekstu
- 10 Wybieranie tematu Fastext
- 11 Umożliwia wybór opcji Telegazeta, Podwójny ekran oraz Mix (Telegazeta i obraz).
- 14 Wybór trybu telegazety. (LIST/FLOF)
- 15 Wyświetlanie podstrony
- 16 P(): Następna strona telegazety  
P(): Poprzednia strona telegazety
- 17 Spis treści telegazety
- 19 Zatrzymanie telegazety
- 21 Wyjście z trybu telegazety

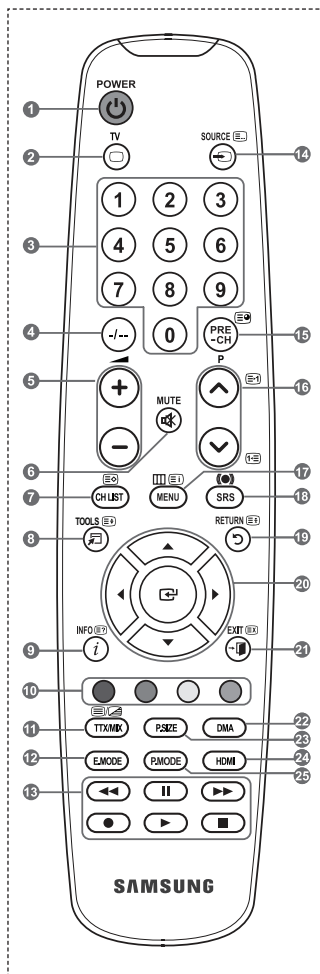

➤ Silne źródło światła może być przyczyną nieprawidłowego działania pilota.

## Wkładanie baterii do pilota



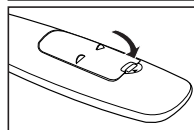
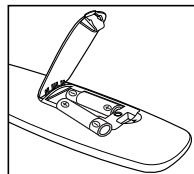
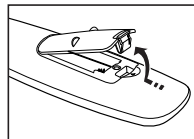

1. Unieś do góry pokrywę z tyłu pilota w sposób przedstawiony na rysunku.
2. Włóż dwie baterie o rozmiarze AAA.
  - Bieguny „+” i „-” baterii powinny być dopasowane do znaków „+” i „-” wewnątrz komory.
3. Załóż ponownie osłonę komory baterii.
  - Jeśli pilot nie będzie używany przez dłuższy czas, wskazane jest wyjęcie baterii i umieszczenie ich w suchym i chłodnym miejscu.



- 
- Jeśli pilot nie działa poprawnie, należy sprawdzić następujące rzeczy:
1. Czy włączone jest zasilanie telewizora?
  2. Czy bieguny plus i minus baterii nie zostały zamienione?
  3. Czy baterie nie są wyczerpane?
  4. Czy nie wystąpiła awaria sieci elektrycznej lub czy nie odłączono kabla zasilania?
  5. Czy w pobliżu nie ma żadnych specjalnych lamp jarzeniowych lub neonów?





## Włączanie i wyłączenie

### Przewód zasilający podłącza się z tyłu telewizora.

1. Podłącz przewód zasilający do odpowiedniego gniazda.
  - Na panelu telewizora zacznie świecić wskaźnik trybu gotowości.
2. Naciśnij przycisk  na panelu telewizora.
  - W celu włączenia telewizora można również nacisnąć przycisk **POWER**  lub przycisk **TV** na pilocie zdalnego sterowania.
  - Automatycznie zostanie wybrany kanał, który był oglądany przed ostatnim wyłączeniem telewizora.
3. Użyj przycisków numerycznych (0-9) lub przycisków zmiany kanału w górę/w dół  na pilocie, bądź skorzystaj z przycisku na panelu telewizora.
  - Po włączeniu telewizora po raz pierwszy zostanie wyświetlona prośba o wybranie języka, w jakim mają być wyświetlane menu.
4. Aby wyłączyć telewizor, naciśnij ponownie przycisk **POWER** .

## Przestawianie telewizora w tryb gotowości

Ustawienie telewizora w trybie gotowości pozwala zmniejszyć zużycie energii. Włączenie trybu gotowości jest wskazane, jeśli przerwa w oglądaniu telewizji ma być krótka (np. w celu zjedzenia posiłku).

1. Naciśnij przycisk **POWER**  na pilocie.
  - Ekran zostanie wyłączony, zaś na panelu telewizora zacznie świecić czerwony wskaźnik trybu gotowości.
2. Aby ponownie włączyć telewizor, naciśnij przycisk zasilania **POWER** , przyciski numeryczne (0-9), przycisk **TV** lub przycisk zmiany kanału  .
- Nie jest wskazane pozostawianie telewizora w trybie gotowości przez dłuższy czas (np. na czas wyjazdu na urlop). Najlepiej odłączyć urządzenie zarówno od sieci elektrycznej, jak i anteny RTV, wyjmując odpowiednie przewody z gniazd.

## Przeglądanie menu

1. Włącz zasilanie telewizora, po czym naciśnij przycisk **MENU** .  
Na ekranie pojawi się menu główne. Po jego lewej stronie znajdują się ikony: obrazu, dźwięku, kanału, ustawień, wejścia.
2. Za pomocą przycisków **▲** lub **▼** wybierz jedną z ikon.  
Następnie naciśnij przycisk **ENTER** w celu wyświetlenia podmenu.
3. Naciśnij przycisk **EXIT**, aby zamknąć menu.  
➤ Menu ekranowe zniknie po upływie około minuty.

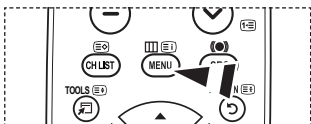

## Korzystanie z przycisku TOOLS

Przycisk **TOOLS** służy do szybkiego i łatwego wybierania najczęściej używanych funkcji. Menu „Narzędzia” zmienia się w zależności od aktywnego sygnału zewnętrznego.

1. Naciśnij przycisk **TOOLS**.  
Pojawi się menu „Narzędzia”.
2. Wybierz menu za pomocą przycisków **▲** lub **▼**.
3. Używając przycisków **▲/▼/◀/▶/ENTER** można wyświetlić, zmienić lub uaktywnić wybrane pozycje. Bardziej szczegółowy opis wszystkich funkcji przedstawiono na odpowiedniej stronie.

- ◆ Anynet+ (HDMI-CEC), patrz str. 31
- ◆ Tryb obrazu, patrz str. 16
- ◆ Tryb dźwięku, patrz str. 22
- ◆ Automatycz. wyl., patrz str. 24
- ◆ SRS TS XT, patrz str. 22
- ◆ Oszcz. energii, patrz str. 27
- ◆ Dual I-II, patrz str. 23
- ◆ PIP, patrz str. 21
- ◆ Auto dopasowanie, patrz str. 30

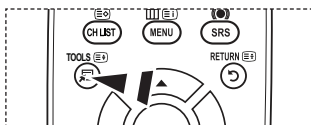

## Przeglądanie menu

Gdy zasilanie telewizora jest włączane po raz pierwszy, pewne podstawowe ustawienia są wyświetlane automatycznie w odpowiedniej kolejności. Poniżej opisano dostępne ustawienia.

- > Wygaszacz ekranu włącza się, jeżeli przy włączonej funkcji „Plug & Play” przez ponad minutę nie zostanie naciśnięty żaden klawisz na pilocie.
- > Wygaszacz ekranu włącza się, jeżeli przez ponad 15 minut nie ma żadnego sygnału działania.



1. Naciśnij przycisk **POWER** na pilocie.  
Na ekranie pojawi się komunikat „Start Plug & Play.” z zaznaczonym przyciskiem „OK”.
2. Wybierz odpowiedni język, naciskając przycisk **▲** lub **▼**.  
Naciśnij przycisk **ENTER** , aby potwierdzić wybór.
3. Za pomocą przycisku **◀** lub **▶** wybierz opcję „Tryb sklepowy” lub „Tryb domowy” i naciśnij przycisk **ENTER** .
  - > W przypadku korzystania z urządzenia w domu w celu uzyskania najlepszego efektu zaleca się ustawienie telewizora na tryb Dom.
  - > Tryb Tryb sklepowy jest przeznaczony tylko do użytku w sklepie.
  - > Jeśli urządzenie ustawiono przez przypadek na tryb „Tryb sklepowy”, aby powrócić do trybu standardowego „Tryb domowy” nacisnąć przycisk głośności na panelu telewizora. Gdy pojawi się menu ekranowe głośności, naciśnij i przytrzymaj przez 5 sekund przycisk **MENU** znajdujący się na panelu telewizora.
4. Pojawi się komunikat „Sprawdź antenę.” z wybranym przyciskiem „OK”.  
Naciśnij przycisk **ENTER** .
  - > Sprawdź, czy kabel antenowy został podłączony prawidłowo.
5. Wybierz odpowiedni kraj, naciskając przycisk **▲** lub **▼**.  
Naciśnij przycisk **ENTER** , aby potwierdzić wybór.
6. Na ekranie pojawi się menu „Wyszukiwanie automatyczne” z zaznaczoną pozycją „Uruchom”. Naciśnij przycisk **ENTER** .
  - > Wyszukiwanie kanałów rozpocznie się i zakończy automatycznie.
  - > Po zapisaniu wszystkich dostępnych kanałów wyświetlane jest menu „Ust. zegara”.
  - > Naciśnij przycisk **ENTER** w dowolnej chwili, aby przerwać proces programowania.
7. Naciśnij przycisk **ENTER** .  
Wybierz opcję „Mies”, „Data”, „Rok”, „godz.”, lub „Minuta”, naciskając przycisk **◀** lub **▶**.  
Ustaw wartość opcji „Mies”, „Data”, „Rok”, „godz.”, lub „Minuta”, naciskając przycisk **▲** lub **▼**.
  - > Za pomocą przycisków numerycznych na pilocie można ustawić wartości dla ustawień „Mies”, „Data”, „Rok”, „godz.” i „Minuta”.
8. Naciśnij przycisk **ENTER** , aby potwierdzić ustawienie. Zostanie wyświetlony komunikat „Miłego oglądania”. Po zakończeniu naciśnij przycisk **ENTER** .
  - > Komunikat zniknie po kilku sekundach, nawet gdy nie zostanie naciśnięty przycisk **ENTER** .

◆ **Język:** Wybierz język.

◆ **Kraj:** Wybierz kraj.

◆ **Wyszukiwanie automatyczne:** Automatyczne wyszukiwanie i zapamiętywanie kanałów dostępnych na danym obszarze.

◆ **Ust. zegara:** Ustawianie zegara telewizora.

## Ponowne uaktywnianie funkcji...

1. Naciśnij przycisk **MENU**, aby wyświetlić menu.  
Naciśnij przycisk **▲** lub **▼**, aby wybrać opcję „Ustawienia”, a następnie naciśnij przycisk **ENTER**.
2. Naciśnij ponownie przycisk **ENTER**, aby wybrać opcję „Plug & Play”.  
Wiecej informacji na temat opcji ustawień znajduje się na stronie 10.
  - Funkcja „Plug & Play” dostępna jest tylko w trybie telewizora.



## Automatyczne programowanie kanałów

Telewizor sam wyszukuje częstotliwości, na których nadawane są programy na danym obszarze (dostępność poszczególnych kanałów zależy od obszaru).

Numery przypisywane programom automatycznie mogą jednak nie odpowiadać numerom faktycznym lub preferowanym przez użytkownika. Dlatego istnieje możliwość ręcznego przydzielenia numerów, a także skasowania kanałów, których użytkownik nie chce oglądać.

1. Naciśnij przycisk **MENU**, aby wyświetlić menu.  
Za pomocą przycisków **▲** lub **▼** wybierz opcję „Kanał”, a następnie naciśnij przycisk **ENTER**.
2. Naciśnij przycisk **ENTER**, aby wybrać opcję „Kraj”.
3. Wybierz odpowiedni kraj, naciskając przycisk **▲** lub **▼**.  
Naciśnij przycisk **ENTER**, aby potwierdzić wybór.
4. Za pomocą przycisków **▲** lub **▼** wybierz opcję „Wyszukiwanie automatyczne”, a następnie naciśnij przycisk **ENTER**.
5. Naciśnij przycisk **ENTER**.
  - Telewizor rozpocznie zapamiętywanie wszystkich dostępnych kanałów.
  - W dowolnym momencie naciśnij przycisk **ENTER**, aby przerwać programowanie i powrócić do menu „Kanał”.
6. Po zaprogramowaniu wszystkich dostępnych kanałów zostanie wyświetlone menu „Sortuj”.  
(Patrz str. 14)



## Ręczne programowanie kanałów

W telewizorze można zaprogramować maksymalnie 100 kanałów, włącznie z odbieranymi przez sieć telewizji kablowej. Podczas ręcznego programowania kanałów użytkownik może od razu:

- ♦ Zdecydować, czy zaprogramować poszczególne wyszukane kanały.
- ♦ Wskazać numer programu, pod którym ma się znaleźć dany kanał.

1. Naciśnij przycisk **MENU**, aby wyświetlić menu. Za pomocą przycisków **▲** lub **▼** wybierz opcję „Kanał”, a następnie naciśnij przycisk **ENTER**.
2. Za pomocą przycisków **▲** lub **▼** wybierz opcję „Wyszukiwanie ręczne”, a następnie naciśnij przycisk **ENTER**.
3. Wybierz odpowiednią opcję, naciskając przycisk **▲** lub **▼**, a następnie naciśnij przycisk **ENTER**.
4. Po zakończeniu regulacji ustawień naciśnij przycisk **ENTER**.

5. Naciśnij przycisk **EXIT**, aby zamknąć menu.

- ♦ **Program** (Numer programu, który ma zostać przypisany kanałowi)
    - Naciskaj przycisk **▲** lub **▼** aż do momentu wyświetlenia właściwego numeru.
      - Numer kanału można także wprowadzić, korzystając z przycisków numerycznych (0-9).
  - ♦ **System obrazu: Auto/PAL/SECAM/NTSC4.43**
    - Za pomocą przycisków **▲** lub **▼** wybierz odpowiedni standard systemu obrazu.
  - ♦ **System fonii: BG/DK/I/L**
    - Za pomocą przycisków **▲** lub **▼** wybierz odpowiedni standard systemu fonii.
  - ♦ **Kanał** (Jeśli znasz numer kanału, który ma zostać zapisany)
    - Za pomocą przycisków **▲** lub **▼** wybierz opcję **C** (kanał TV odbierany poprzez antenę) lub **S** (kanał TV kablowej).
      - Naciśnij przycisk **►**, a następnie za pomocą przycisków **▲** lub **▼** wybierz odpowiedni numer.
        - Numer kanału można także wprowadzić, korzystając z przycisków numerycznych (0-9).
        - Jeśli występują zakłócenia lub nie słychać dźwięku, wybierz inny system dźwięku.
  - ♦ **Szukaj** (W przypadku braku znajomości numerów kanałów)
    - Naciśnij przycisk **▲** lub **▼**, aby rozpocząć wyszukiwanie.
    - Tuner przeszukuje skalę częstotliwości, dopóki na ekranie nie pojawi się pierwszy kanał lub kanał, którego numer został podany przez użytkownika.
  - ♦ **Zapisz** (W przypadku programowania numeru kanału oraz programu)
    - Wybierz opcję „OK”, naciskając przycisk **ENTER**.
- **Tryb kanałów**
- **P** (tryb programowy): Po zakończeniu strojenia stacjom nadającym na danym obszarze przypisane zostaną numery od P00 do P99. Następnie można wybrać kanał, wprowadzając jego numer w tym trybie.
  - **C** (tryb kanałów antenowych): W tym trybie kanał wybiera się przez wprowadzenie wartości, na której dana stacja nadaje program.
  - **S** (tryb kanałów kablowych): W tym trybie kanał wybiera się przez wprowadzenie numeru przypisanego do kanału w sieci telewizji kablowej.





## Dodawanie i blokowanie kanałów

Za pomocą menedżera kanałów można wygodnie blokować lub dodawać kanały.

1. Naciśnij przycisk **MENU**, aby wyświetlić menu.  
Za pomocą przycisków **▲** lub **▼** wybierz opcję „Kanał”, a następnie naciśnij przycisk **ENTER**.
2. Za pomocą przycisków **▲** lub **▼** wybierz opcję „Menedżer kanałów”, a następnie naciśnij przycisk **ENTER**.
- ♦ **Dodawanie kanałów**  
Za pomocą Listy kanałów można dodawać kanały.
3. Wybierz opcję „Lista kanałów”, naciskając przycisk **ENTER**.
4. Przejdź do pola (⊕) za pomocą przycisków **▲**, **▼**, **◀** lub **▶** i wybierz kanał, który ma zostać dodany, a następnie naciśnij przycisk **ENTER**.
  - Po ponownym naciśnięciu przycisku **ENTER** symbol (✓) obok kanału znika, co oznacza, że kanał nie został dodany.
  - Ikona „**🔒**” jest aktywna, jeśli opcja „Blokada rodzicielska” jest włączona.
- ♦ **Blokowanie kanałów**  
Funkcja umożliwia zablokowanie dostępu do programów nieodpowiednich dla określonych grup odbiorców, np. dzieci, przez wygaszenie obrazu i wyciszenie dźwięku.
5. Za pomocą przycisków **▲** lub **▼** wybierz opcję „Blokada rodzicielska”, a następnie naciśnij przycisk **ENTER**.
6. Wybierz opcję „Wi” za pomocą przycisków **▲** lub **▼**, a następnie naciśnij przycisk **ENTER**.
7. Za pomocą przycisków **▲** lub **▼** wybierz opcję „Lista kanałów”, a następnie naciśnij przycisk **ENTER**.
8. Przejdź do pola „**🔒**” za pomocą przycisków **▲**, **▼**, **◀** lub **▶** i wybierz kanał, który ma zostać zablokowany, a następnie naciśnij przycisk **ENTER**.
  - Po ponownym naciśnięciu przycisku **ENTER** symbol (✓) obok kanału znika, co oznacza, że kanał został odblokowany.
  - Po włączeniu opcji Blokada rodzicielska na ekranie zostanie wyświetlone niebieskie tło.
9. Naciśnij przycisk **EXIT**, aby zamknąć menu.
  - Wybierz ustawienie „Wi” lub „Wyl” dla opcji „Blokada rodzicielska”, aby w prosty sposób włączyć lub wyłączyć blokadę dla kanałów, dla których zaznaczono opcję „**🔒**”.

 Opcje te można ustawić również za pomocą przycisku **CH LIST** na pilocie

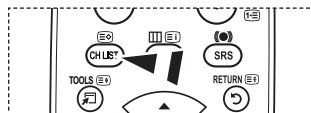
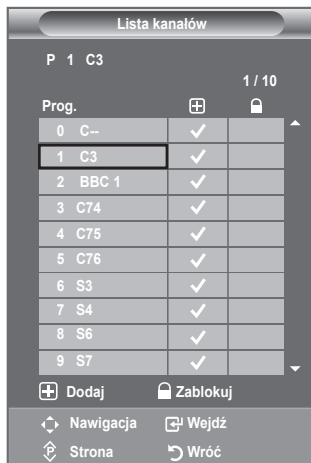
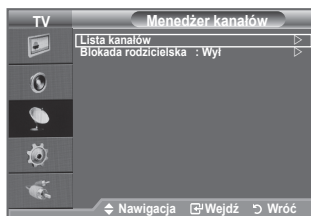

## Porządkowanie kolejności zaprogramowanych kanałów

Operacja ta umożliwi zmianę numerów przypisanych do programów zapisanych w pamięci.

Na ogół jest to konieczne po użyciu funkcji automatycznego programowania kanałów.

- Naciśnij przycisk **MENU**, aby wyświetlić menu.  
Za pomocą przycisków **▲** lub **▼** wybierz opcję „Kanał analogowy”, a następnie naciśnij przycisk **ENTER**.
- Za pomocą przycisków **▲** lub **▼** wybierz opcję „Sortuj”, a następnie naciśnij przycisk **ENTER**.
- Wybierz numer kanału, który chcesz zmienić, kilkakrotnie naciskając przycisk **▲** lub **▼**. Naciśnij przycisk **ENTER**.  
➤ Wybrany numer i nazwa kanału zostaną przesunięte w prawo.
- Za pomocą przycisków **▲** lub **▼** przesunij kanał do położenia, w którym ma się znajdować, a następnie naciśnij przycisk **ENTER**.  
➤ Numery zaznaczonych kanałów zmieniają się z poprzednio zachowanych na aktualnie wybrane numery.
- Powtórz czynności opisane w punktach od **3** do **4** dla wszystkich sortowanych kanałów.
- Naciśnij przycisk **EXIT**, aby zamknąć menu.



## Nadawanie nazw kanałom

Jeżeli wraz z sygnałem nadawca emituje informacje o kanale, nazwa zostaje przypisana kanałowi automatycznie. Nazwę tę można później zmienić na dowolną inną.

- Naciśnij przycisk **MENU**, aby wyświetlić menu.  
Naciśnij przycisk **▲** lub **▼**, aby wybrać opcję „Kanał”, a następnie naciśnij przycisk **ENTER**.
- Za pomocą przycisków **▲** lub **▼** wybierz opcję „Nazwa”, a następnie naciśnij przycisk **ENTER**.
- Jeśli to konieczne, za pomocą przycisków **▲** lub **▼** wybierz kanał, któremu chcesz nadać nową nazwę. Naciśnij przycisk **ENTER**.  
➤ Wokół pola nazwy zostanie wyświetlony pasek wyboru.

Aby...	Należy...
wybrać literę, numer lub symbol	nacisnąć przycisk <b>▲</b> lub <b>▼</b>
przejsć do następnej litery	nacisnąć przycisk <b>▶</b>
przejsć do poprzedniej litery	nacisnąć przycisk <b>◀</b>
potwierdzić nazwę	nacisnąć przycisk <b>ENTER</b>

➤ Dostępne są następujące znaki: litery alfabetu (A–Z) / cyfry (0–9) / znaki specjalne (+, -, \*, /, spacja).

- Powtórz czynności opisane w punktach od **3** do **4**, aby zmienić nazwy innych kanałów.
- Naciśnij przycisk **EXIT**, aby zamknąć menu.



## Dostrajanie odbioru kanałów

Użyj funkcji dostrajania, aby ręcznie dostosować ustawienie danego kanału do najlepszego odbioru.

1. Użyj przycisków numerycznych do bezpośredniego wybrania kanału, który chcesz dostrajić.
2. Naciśnij przycisk **MENU**, aby wyświetlić menu. Naciśnij przycisk ▲ lub ▼, aby wybrać opcję „Kanał”, a następnie naciśnij przycisk **ENTER**.
3. Za pomocą przycisków ▲ lub ▼ wybierz opcję „Dostrój”, a następnie naciśnij przycisk **ENTER**.
4. Naciśnij przycisk ◀ lub ▶, aby dopasować częstotliwość. Naciśnij przycisk **ENTER**.
5. Naciśnij przycisk **EXIT**, aby zamknąć menu.
  - Dostrojone kanały, które zostały zapisane oznaczane są gwiazdką „\*” po prawej stronie numeru kanału w nagłówku kanału. Numer kanału będzie wyświetlany na czerwono.
  - W celu zresetowania dostrojenia należy za pomocą przycisku ▲ lub ▼ wybrać opcję „Zeruj”, a następnie nacisnąć przycisk **ENTER**.



## Zmiana trybu wyświetlania obrazu

Tryb wyświetlania obrazu można dostosować do indywidualnych upodobań.

1. Naciśnij przycisk **MENU**, aby wyświetlić menu.  
Naciśnij przycisk **ENTER**, aby wybrać opcję „Obraz”.
2. Naciśnij ponownie przycisk **ENTER**, aby wybrać opcję „Tryb”.
3. Naciśnij przycisk **▲** lub **▼**, aby wybrać żądany efekt obrazu.  
Naciśnij przycisk **ENTER**.
4. Naciśnij przycisk **EXIT**, aby zamknąć menu.

◆ **Dynamiczne**: Obraz w wysokiej rozdzielczości do oglądania w jasnym pomieszczeniu.

◆ **Standardowy**: Tryb wyświetlania obrazu odpowiedni do normalnego otoczenia.

◆ **Film**: Tryb wyświetlania obrazu odpowiedni do ciemnych pomieszczeń.

- Tryb wyświetlania obrazu musi zostać ustawiony oddzielnie dla każdego źródła sygnału wejściowego.

☞ Możesz także nacisnąć przycisk **P.MODE** na pilocie, aby wybrać jedno z ustawień obrazu.

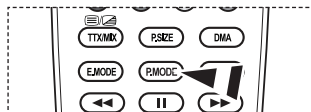

### Łatwa konfiguracja

1. Naciśnij przycisk **TOOLS** znajdujący się na pilocie.
2. Za pomocą przycisków **▲** lub **▼** wybierz „Tryb obrazu”
3. Za pomocą przycisków **◀** lub **▶** wybierz żądaną opcję.
4. Carregue no botão **EXIT** ou **TOOLS** para sair.



## Dostosowanie obrazu niestandardowego

Telewizor dysponuje ustawieniami pozwalającymi na regulację jakości obrazu.

1. Aby wybrać żądany efekt obrazu, należy postępować zgodnie z punktami od 1 do 3 w części „Zmiana trybu wyświetlania obrazu” na stronie 16.
2. Naciśnij przycisk ▲ lub ▼, aby wybrać odpowiednią opcję. Naciśnij przycisk **ENTER**.
3. Naciśnij przycisk ◀ lub ▶, aby zmniejszyć lub zwiększyć wartość wybranej opcji. Naciśnij przycisk **ENTER**.
4. Naciśnij przycisk **EXIT**, aby zamknąć menu.

◆ **Podświetlenie:** Jasność ekranu można dostosować poprzez regulację podświetlenia panelu LCD. (0~10)

◆ **Kontrast:** Regulacja różnicy jasności/ciemności między obiektami a tłem.

◆ **Jasność:** Regulacja jasności całego ekranu.

◆ **Ostrość:** Regulacja konturów obiektów, aby były bardziej ostre lub łagodne.

◆ **Kolor:** Regulacja jasności kolorów.

◆ **Odcień:** Regulacja kolorów obiektów – dodawanie lub zmniejszanie ilości czerwonego i zielonego koloru – w celu nadania im bardziej naturalnego wyglądu.

- Zmienione wartości są zapisywane zgodnie z wybranym trybem wyświetlania obrazu.
- W trybie PC można dokonywać zmian jedynie w opcjach „Podświetlenie”, „Kontrast” lub „Jasność”. (26, 32, 37 cali)
- W trybie PC można dokonywać zmian jedynie w opcjach „Kontrast” lub „Jasność”. (40 cali)
- W trybach systemu PAL – telewizor, tryb rozszerzony, AV, S-Video – nie można używać funkcji „Odcień”.
- Domyślne ustawienia fabryczne można przywrócić za pomocą opcji „Zeruj”. (Szczegółowe informacje można znaleźć w części „Przywracanie domyślnych ustawień obrazu” na stronie 18).



## Konfigurowanie szczegółowych ustawień obrazu

Można wybrać preferowaną i dostosowaną do wzroku użytkownika temperaturę kolorów.

1. Naciśnij przycisk **MENU**, aby wyświetlić menu. Naciśnij przycisk **ENTER**, aby wybrać opcję „Obraz”.
2. Naciśnij przycisk **ENTER**, aby wybrać opcję „Tryb”. Za pomocą przycisków ▲ lub ▼ wybierz „Standardowy” lub „Film”, po czym naciśnij przycisk **ENTER**.
3. Za pomocą przycisków ▲ lub ▼ wybierz opcję „Ustawienia szczegółowe”, a następnie ponownie naciśnij przycisk **ENTER**.
4. Wybierz odpowiednią opcję, naciskając przyciski ▲ lub ▼, a następnie naciśnij przycisk **ENTER**.
5. Po zakończeniu regulacji ustawień naciśnij przycisk **ENTER**.
6. Naciśnij przycisk **EXIT**, aby zamknąć menu.
  - Opcja „Ustawienia szczegółowe” jest dostępna w trybie „Standardowy” lub „Film”.
  - W trybie PC, w ramach ustawień „Ustawienia szczegółowe” można dokonywać zmian jedynie w opcjach „Kontrast dynamiczny”, „Gamma” oraz „Balans bieli”.



- ◆ **Regulacja czerni: Wyt/Niski/Średnia/Maks.**  
Umożliwia wybór poziomu czerni na ekranie w celu dopasowania głębi obrazu.
- ◆ **Kontrast dynamiczny: Wyt/Niski/Średnia/Maks.**  
Umożliwia wybranie optymalnego kontrastu obrazu.
- ◆ **Gamma: -3 ~ +3**  
Istnieje możliwość regulacji intensywności kolorów podstawowych (czerwony, zielony, niebieski).  
Za pomocą przycisku ◀ lub ▶ wybierz optymalne ustawienie.
- ◆ **Przestrzeń kolorów: Auto/Oryginalne/Użytkownika**  
Przestrzeń kolorów jest to matryca kolorów, składająca się z kolorów czerwonego, zielonego i niebieskiego.  
Wybierz ulubioną przestrzeń kolorów, aby uzyskać obraz w naturalnych barwach.

- ◆ **Auto:** Automatyczna przestrzeń kolorów sprawia, że urządzenie automatycznie dostosowuje się do naturalnych kolorów w oparciu o źródła programów.
- ◆ **Oryginalne:** Oryginalna przestrzeń kolorów pozwala uzyskać głębokie, bogate kolory.
- ◆ **Użytkownika:** Niestandardowa: Umożliwia regulację zakresu kolorów w taki sposób, aby odpowiadała preferencjom użytkownika.

➤ **Konfiguracja przestrzeni kolorów**

**Kolor: Czerwonego/Zielony/Niebieski/Żółty/Cyjan/Purpurowy**

Umożliwia regulację zakresu kolorów w taki sposób, aby odpowiadała preferencjom użytkownika.

Opcja „Kolor” uaktywni się po określeniu opcji „Przestrzeń kolorów” jako „Użytkownika”.

Za pomocą przycisków ▲ lub ▼ wybierz kolor „czerwony”, „zielony”, „niebieski”, „żółty”, „Cyjan” lub „purpurowy”. Naciśnij przycisk **ENTER** .

**Czerwonego/Zielony/Niebieski :** W opcji „Kolor” można dostosować wartości RGB dla wybranego koloru.

Za pomocą przycisków ▲ lub ▼ wybierz kolor „czerwony”, „zielony” lub „niebieski”.

Naciśnij przycisk **ENTER** .

Za pomocą przycisków ◀ lub ▶ zmniejsz lub zwiększ wartość określonej pozycji.

Naciśnij przycisk **ENTER** .

**Zeruj:** Powoduje przywrócenie domyślnych wartości przestrzeni kolorów.

- ◆ **Balans bieli: Przes.czer./Przes.ziel./Przes.nieb./Wzm.czer./Wzm.ziel./Wzm.nieb./Zeruj**  
Umożliwia regulację temperatury koloru w celu uzyskania bardziej naturalnych kolorów.  
**Przes.czer./Przes.ziel./Przes.nieb./Wzm.czer./Wzm.ziel./Wzm.nieb.:** Zmiana wartości regulacji powoduje odświeżenie dostosowywanego ekranu.  
Wybierz odpowiednią opcję, naciskając przycisk ▲ lub ▼, a następnie naciśnij przycisk **ENTER** .
- Za pomocą przycisku ◀ lub ▶ wybierz optymalne ustawienie.
- Zeruj:** Upřednio wybrane ustawienia balansu bieli zostają zastąpione domyślnymi ustawieniami fabrycznymi.

- ◆ **Odcień skóry: -15 ~ +15**

Umożliwia zwiększenie nasycenia koloru, odpowiadającego barwom skóry.

Za pomocą przycisków ◀ lub ▶ określ optymalne ustawienie.



➤ Zmiana wartości regulacji powoduje odświeżenie dostosowywanego ekranu.

- ◆ **Uwydatn. krawędzi: Wyt/Wł**

Umożliwia uwydatnienie krawędzi obiektów w obrazie.

## Przywracanie domyślnych ustawień obrazu

Ustawienia obrazu można przywrócić do fabrycznych wartości domyślnych.

1. Aby wybrać żądany efekt obrazu, należy postępować zgodnie z punktami od 1 do 3 opisanymi w części „Zmiana trybu wyświetlania obrazu” na stronie 16.
  2. Za pomocą przycisków ▲ lub ▼ wybierz opcję „Zeruj”, a następnie naciśnij przycisk **ENTER** .
  3. Naciśnij przycisk ▲ lub ▼, aby wybrać opcję „OK” lub „Anuluj”. Naciśnij przycisk **ENTER** .
  4. Naciśnij przycisk **EXIT**, aby zamknąć menu.
- Pozycja „Zeruj” będzie dostępna w każdym trybie obrazu.



# Konfiguracja opcji obrazu

1. Naciśnij przycisk **MENU**, aby wyświetlić menu. Naciśnij przycisk **ENTER**, aby wybrać opcję „Obraz”.
2. Za pomocą przycisków **▲** lub **▼** wybierz opcję „Opcje obrazu”, a następnie naciśnij przycisk **ENTER**.
3. Wybierz odpowiednią opcję, naciskając przycisk **▲** lub **▼**. Naciśnij przycisk **ENTER**.
4. Po zakończeniu regulacji ustawień naciśnij przycisk **ENTER**.
5. Naciśnij przycisk **EXIT**, aby zamknąć menu.
  - W trybie PC, w ramach opcji „Opcje obrazu” można zmieniać jedynie wartości dla „Ton kolorów” oraz „Rozmiar”.



## ◆ Ton kolorów: Zimny2/Zimny1/Normalny/Ciep.1/Ciep.2

Można wybrać preferowaną i dostosowaną do wzroku użytkownika temperaturę kolorów.

- Zmienione wartości są zapisywane zgodnie z wybranym trybem wyświetlania obrazu.
- „Ciep.1” lub „Ciep.1” są aktywowane wyłącznie wtedy, gdy używany jest tryb obrazu „Film”



## ◆ Rozmiar: Auto szeroko/16:9/Szer. powiększ/Powiększenie/4:3/Bez overscanu

Istnieje możliwość wyboru rozmiaru obrazu najlepiej odpowiadającego aktualnym wymaganiom użytkownika.

- ◆ **Auto szeroko.:** Automatyczne dopasowanie rozmiaru obrazu do proporcji ekranu „16:9”.
- ◆ **16:9:** Dostosowuje rozmiar obrazu do formatu 16:9, odpowiedniego dla filmów DVD oraz innych programów szerokoekranowych.
- ◆ **Szer. powiększ:** Powiększenie obrazu do formatu większego niż 4:3.
- ◆ **Powiększenie:** Powiększenie obrazu panoramicznego 16:9 do pełnej wysokości ekranu.
- ◆ **4:3:** Jest to ustawienie domyślne dla filmów wideo i programów nadawanych w normalnym formacie obrazu.
- ◆ **Bez overscanu:** Funkcja ta zapobiega okrojeniu obrazu podczas wyświetlania go w sygnale HDMI (720p/1080i) lub Moduł (1080i).

- Funkcja „Auto szeroko.” jest dostępna tylko w trybie „TV”, „Złącze1”, „Złącze2”, „AV” i „S-VIDEO”.
- W trybie PC można wybierać tylko tryby „16:9” i „4:3”.
- Można dostosowywać oraz zapisywać ustawienia dla każdego urządzenia zewnętrznego podłączonego do wejścia telewizora.
- Pozostawienie statycznego obrazu na czas dłuższy niż dwie godziny może stać się przyczyną tymczasowego utrwalenia obrazu.
- Jeśli w funkcji PIP (obraz w obrazie) zostanie włączony tryb „Double” (  ,  ), opcja zmiany wielkości obrazu nie będzie dostępna.
- **Szer. powiększ:** Po wybraniu opcji  za pomocą przycisku **▶** lub przycisku **ENTER** można przesunąć ekran w górę/dół przy użyciu przycisków **▲** lub **▼**.
- **Powiększenie:** Wybierz opcję  za pomocą przycisku **◀** lub **▶**. Za pomocą przycisku **▲** lub **▼** można przesunąć obraz w górę i w dół. Po wybraniu opcji  za pomocą przycisku **▲** lub **▼** można powiększyć lub pomniejszyć obraz w pionie.
- **Po wybraniu opcji „Bez overscanu” w trybie HDMI (1080i) lub Moduł (1080i):** Wybierz  za pomocą przycisku **◀** lub **▶**. Użyj przycisków **▲**, **▼**, **◀** lub **▶** aby przesunąć obraz.  
**Zeruj:** Za pomocą przycisku **◀** lub **▶** wybierz opcję „Reset”, a następnie naciśnij przycisk **ENTER**. W ten sposób można przywrócić poprzednie ustawienia.

Opcje te można wybierać także za pomocą przycisku **P.SIZE** na pilocie.

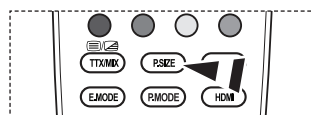

◆ **Tryb ekranu: 16:9/Szer. powiększ/Powiększenie/4:3**

Po wybraniu dla rozmiaru obrazu ustawienia Auto szeroko, podczas oglądania programu w formacie 16:9 można wybrać ustawienie rozmiaru obrazu 4:3 WSS (Wide Screen Service) lub nie wybrać żadnego ustawienia. Poszczególne kraje europejskie wymagają użycia różnych rozmiarów obrazu, dlatego ustawienie tej funkcji powinno zostać określone przez użytkownika.

◆ **16:9:** Ustawia obraz w formacie 16:9

◆ **Szer. powiększ:** Powiększenie obrazu do formatu większego niż 4:3.

◆ **Powiększenie:** Rozciągnięcie w pionie obrazu wyświetlanego na ekranie.

◆ **4:3:** Wyświetlanie obrazu w formacie 4:3.

➤ Ta funkcja jest dostępna w trybie „Auto szeroko.”.

➤ Ta funkcja nie jest dostępna w trybie „PC”, „Moduł” lub „HDMI”.

◆ **Cyf. red. szumu: Wyl/Niski/Średnia/Maks./Auto**

dar Jeśli sygnał wejściowy odbierany przez telewizor jest słaby, włączając układ cyfrowej redukcji szumów można do pewnego stopnia zredukować zakłócenia i odbicia na ekranie.

➤ Jeśli sygnał jest słaby, wybierz poszczególne opcje do momentu wyświetlenia obrazu o najlepszej jakości.

◆ **DNle: Wyl/Demo/WI**

Ten telewizor jest wyposażony w funkcję DNle zapewniającą wysoką jakość obrazu. Po włączeniu funkcji DNle wyświetlany jest ekran z informacją o jej uaktywnieniu. Po wybraniu dla funkcji DNle ustawienia Demo, na ekranie wyświetlany jest jednocześnie obraz z zastosowaniem funkcji DNle i normalny obraz w celu zademonstrowania działania funkcji. Umożliwia to zaobserwowanie różnicy w jakości obrazu

➤ DNle™ (Digital Natural Image engine) **DNle™**

Ta funkcja umożliwia poprawę jakości obrazu poprzez trójwymiarową redukcję szumów, uwydatnienie szczegółów, zwiększenie kontrastu oraz podwyższenie poziomu bieli. Nowy algorytm kompensacji obrazu umożliwia uzyskanie jaśniejszego, bardziej klarownego obrazu o większym poziomie szczegółów. Technologia DNle™ zapewnia poprawę jakości obrazu niezależnie od poziomu sygnału.

➤ Funkcja „DNle” jest dostępna tylko w trybie „Dynamiczne”.

◆ **Czerń HDMI: Normalny/Niski**

Aby dostosować głębokość ekranu, można skorzystać z poziomu czerni na ekranie.

➤ Ta funkcja jest aktywna tylko, gdy źródło zewnętrzne jest podłączone do gniazda HDMI (sygnały RGB).

◆ **Tylko tryb niebieski: Wyl/WI**

Ta funkcja jest przeznaczona dla specjalistów zajmujących się pomiarem parametrów urządzeń audio-wideo. Eliminuje ona czerwoną i zieloną barwę z sygnału wideo, pozostawiając jedynie kolor niebieski, tworząc w ten sposób efekt filtra, za pomocą którego regulowany jest koloru i odcienie obrazu w urządzeniach wideo, takich jak odtwarzacze DVD, zestawy kina domowego itp.





Za pomocą tej funkcji można ustawić preferowane wartości kolorów i ich odcieni odpowiednio do poziomu sygnału danego urządzenia wideo, używając wzorców paska kolorów Czerwony/Zielony/Niebieski/Błękitny/Purpurowy/Zółty, bez stosowania dodatkowego filtra koloru niebieskiego.

➤ Opcja „Tylko tryb niebieski” jest dostępna wtedy, gdy tryb obrazu ustawiono jako „Film” lub „Standardowy”.



# Wyświetlanie obrazu w obrazie (PIP)

Podczas wyświetlania wybranego programu lub sygnału z wejścia wideo można wyświetlić na głównym obrazie dodatkowy obraz. W ten sposób można oprócz wybranego programu oglądać jednocześnie dodatkowy program lub sygnał z wejścia wideo.

1. Naciśnij przycisk **MENU**, aby wyświetlić menu.  
Za pomocą przycisków ▲ lub ▼ wybierz opcję „Ustawienia”, a następnie naciśnij przycisk **ENTER** .
  2. Za pomocą przycisków ▲ lub ▼ wybierz opcję „PIP”, a następnie naciśnij przycisk **ENTER** .
  3. Wybierz odpowiednią opcję, naciskając przycisk ▲ lub ▼, a następnie naciśnij przycisk **ENTER** .
  4. Po zakończeniu regulacji ustawień naciśnij przycisk **ENTER** .
  5. Naciśnij przycisk **EXIT**, aby zamknąć menu.
- Można zauważyć, że obraz w okienku PIP stanie się nieco nienaturalny po ustawieniu wyświetlania gry lub tekstów piosenek do karaoke na ekranie głównym.

## Łatwa konfiguracja

1. Naciśnij przycisk **TOOLS** znajdujący się na pilocie.
2. Za pomocą przycisków ▲ lub ▼ wybierz funkcję „PIP”, a następnie naciśnij przycisk **ENTER** .
3. Wybierz konkretną pozycję za pomocą przycisków ▲ lub ▼.
4. Za pomocą przycisków ◀ lub ▶ wybierz żądaną opcję.
5. Naciśnij przycisk **EXIT** lub **TOOLS**, aby zamknąć menu.

### ♦ PIP: Wł/Wył

Umożliwia bezpośrednie włączenie lub wyłączenie funkcji obrazu w obrazie.

Główny obraz	Okienko
Moduł	TV, Złącze1, Złącze2, AV
HDMI 1, 2, 3	TV, Złącze1, Złącze2, AV
PC	TV, Złącze1, Złącze2, AV

### ♦ Źródło

Służy do wybierania źródła sygnału pokazywanego w oknie podglądu.



### ♦ Rozmiar: / /

Służy do wybierania rozmiaru okna podglądu.

➤ Opcja „Rozmiar” jest dostępna, jeśli główny obraz jest wyświetlany w trybie „HDMI”.

### ♦ Położenie: / / /

Służy do wybierania położenia okna podglądu na ekranie.

➤ W trybie Double (  ,  ) nie można wybierać opcji „Położenie”.

### ♦ Program

Kanał wyświetlany w oknie podglądu można wybrać tylko wtedy, gdy dla opcji „Źródło” wybrano ustawienie „TV”.

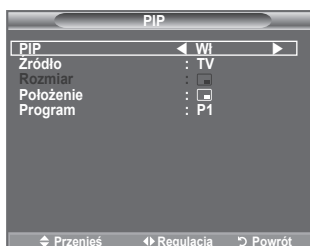
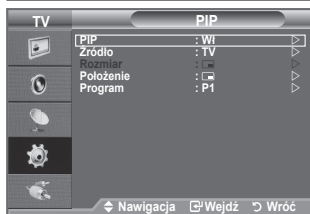

## Funkcje dźwięku

1. Naciśnij przycisk **MENU**, aby wyświetlić menu. Za pomocą przycisków **▲** lub **▼** wybierz opcję „Dźwięk”, a następnie naciśnij przycisk **ENTER**.
2. Wybierz odpowiednią opcję, naciskając przycisk **▲** lub **▼**, a następnie naciśnij przycisk **ENTER**.
3. Po zakończeniu regulacji ustawień naciśnij przycisk **ENTER**.
4. Naciśnij przycisk **EXIT**, aby zamknąć menu.

- ♦ **Tryb: Standardowy/Muzyka/Film/Mowa/Użytkownika**  
Profile dźwięku umożliwiają dostosowanie ustawień do danego programu.

### Łatwa konfiguracja

1. Naciśnij przycisk **TOOLS** znajdujący się na pilocie.
2. Za pomocą przycisków **▲** lub **▼** wybierz „Tryb dźwięku”.
3. Za pomocą przycisków **◀** lub **▶** wybierz żądany tryb dźwięku.
4. Naciśnij przycisk **EXIT** lub **TOOLS**, aby zamknąć menu.

- ♦ **Korektor: Balans/100Hz/300Hz/1kHz/3kHz/10kHz**  
Telewizor został wyposażony w szereg ustawień pozwalających na regulację jakości dźwięku.
  - Wprowadzenie jakichkolwiek zmian ustawień powoduje automatyczne przełączenie trybu dźwięku w tryb „Użytkownika”.

- ♦ **SRS TS XT: Wyt/Wł**  
TruSurround XT to opatentowana technologia firmy SRS, która umożliwia odtwarzanie 5.1-kanalowego dźwięku przy użyciu dwóch głośników. Technologia TruSurround zapewnia realistyczne wrażenia symulujące dźwięk przestrzenny za pośrednictwem dowolnego zestawu dwóch głośników, w tym głośników wbudowanych w telewizor. Funkcja ta jest całkowicie zgodna z wszystkimi formatami wielokanałowymi.

- ☒ Do ustawienia tych opcji można także użyć przycisku **SRS** na pilocie.

### Łatwa konfiguracja

1. Naciśnij przycisk **TOOLS** znajdujący się na pilocie.
2. Za pomocą przycisków **▲** lub **▼** wybierz „SRS TS XT”.
3. Za pomocą przycisków **◀** lub **▶** wybierz „Wyt” lub „Wł”.
4. Naciśnij przycisk **EXIT** lub **TOOLS**, aby zamknąć menu.

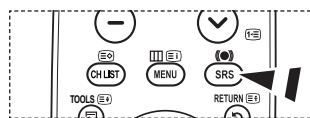
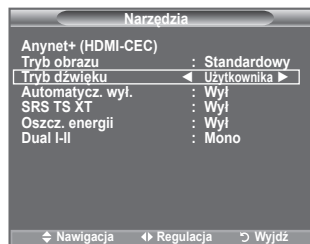

TruSurround XT, SRS i symbol (SRS) są znakami towarowymi firmy SRS Labs, Inc. Technologia **TruSurround XT** jest używana na podstawie licencji firmy SRS Labs, Inc

#### ◆ **Auto głośność: Wyt/Wł**

Ponieważ poszczególne stacje nadają sygnał o różnych parametrach, prawie po każdej zmianie kanału konieczne jest ponowne wyregulowanie głośności. Funkcja ta umożliwia automatyczne dopasowanie głośności na odpowiednim kanale przez obniżenie jej, gdy modulacja sygnału jest wysoka, lub podwyższenie, gdy jest ona niska.

#### ◆ **Głośnik TV: Wyt/Wł**

Jeśli dźwięk ma być odtwarzany przez oddzielne głośniki, należy wyłączyć wzmacniacz wewnętrzny.

➤ **▲**, **▼** - oraz przycisk **MUTE** nie są aktywne, jeśli opcja „Głośnik TV” jest wyłączona.

➤ Jeśli „Głośnik TV” jest ustawiony na wartość „Wyt”, można posługiwać się jedynie opcją „Wybór Dźwięku” w menu „Dźwięk” (w trybie PIP).

#### ◆ **Wybór Dźwięku: Dźwięk Główny/Dźwięk PIP**

Kiedy funkcja PIP jest aktywna, można odsłuchiwać dźwięk z okna podglądu.

– **Dźwięk Główny:** Umożliwia słuchanie dźwięku z głównego okna.

– **Dźwięk PIP:** Umożliwia słuchanie dźwięku z okienka.

## Wybieranie trybu dźwięku

Tryb dźwięku można ustawić w menu „Narzędzia”. Po ustawieniu „Dual I-II” na ekranie wyświetli się aktualny tryb dźwięku.

1. Naciśnij przycisk **TOOLS** znajdujący się na pilocie.
2. Za pomocą przycisków **▲** lub **▼** wybierz funkcję „Dual I-II”
3. Za pomocą przycisków **◀** lub **▶** wybierz żądaną opcję.
4. Naciśnij przycisk **ENTER**.

	Rodzaj dźwięku	Dual 1/2	Domyślny
A2 Stereo	Mono	Mono	Automatyczna zmiana
	Stereo	Stereo ↔ Mono	
	Dual	Dual 1 ↔ Dual 2	
NICAM Stereo	Mono	Mono	Automatyczna zmiana
	Stereo	Mono ↔ Stereo	
	Dual	[ Mono ↔ Dual 1 ] Dual 2	

- Jeśli sygnał stereofoniczny jest słaby i przestawia się automatycznie, zaleca się ustawienie trybu Mono.
- Ta funkcja jest aktywna tylko dla sygnału dźwięku stereofonicznego. Jest nieaktywna w przypadku sygnału dźwięku mono.
- Ta funkcja jest dostępna tylko w trybie TV.



## Podłączanie słuchawek (zestaw sprzedawany osobno)

Do telewizora można podłączyć słuchawki, aby podczas oglądania telewizji nie przeszkadzać innym osobom znajdującym się w pokoju.

- Po włożeniu wtyczki słuchawek do odpowiedniego portu, w menu „Dźwięk” można wybrać jedynie opcje „Auto głośność” oraz „Wybór Dźwięku” (w trybie PIP).
- Długotrwałe korzystanie ze słuchawek przy ustawionym wysokim poziomie głośności może być szkodliwe dla słuchu.
- Po podłączeniu słuchawek do telewizora dźwięk nie jest odtwarzany z głośników.
- Głośność dźwięku w słuchawkach i głośnikach jest ustawiana niezależnie.



## Ustawianie i wyświetlanie zegara

Telewizor wyposażony jest w funkcję zegara, który można ustawić tak, aby po naciśnięciu przycisku INFO wyświetlana była aktualna godzina. Ustawienie zegara jest także niezbędne, aby móc korzystać z automatycznego włącznika/wyłącznika czasowego.

1. Naciśnij przycisk **MENU**, aby wyświetlić menu.  
Za pomocą przycisków **▲** lub **▼** wybierz opcję „Ustawienia”, a następnie naciśnij przycisk **ENTER**.
2. Za pomocą przycisków **▲** lub **▼** wybierz opcję „Czas”, a następnie naciśnij przycisk **ENTER**.
3. Naciśnij przycisk **ENTER**, aby wybrać opcję „Ust. zegara”.
4. Aby...

Aby...	Naciśnij...
Przejdź do pola „Mies”, „Data”, „Rok”, „godz.” lub „Minuta”	Przycisk <b>◀</b> lub <b>▶</b>
Ustaw wartość w polu „Mies”, „Data”, „Rok”, „godz.” lub „Minuta”	Przycisk <b>▲</b> lub <b>▼</b>
Potwierdź ustawienie.	Przycisk <b>ENTER</b> .

5. Naciśnij przycisk **EXIT**, aby zamknąć menu.
- Po odłączeniu przewodu zasilania należy ponownie ustawić zegar.
  - „Rok”, „miesiąc”, „datę”, „godzinę” i „minutę” można także ustawić za pomocą przycisków numerycznych na pilocie.



## Nastawianie automatycznego wyłączenia

Telewizor może przejść automatycznie w tryb gotowości po upływie wybranego czasu (w przedziale od 30 do 180 minut).

1. Naciśnij przycisk **MENU**, aby wyświetlić menu.  
Za pomocą przycisków **▲** lub **▼** wybierz opcję „Ustawienia”, a następnie naciśnij przycisk **ENTER**.
  2. Za pomocą przycisków **▲** lub **▼** wybierz opcję „Czas”, a następnie naciśnij przycisk **ENTER**.
  3. Za pomocą przycisków **▲** lub **▼** wybierz opcję „Automatycz. wyl.”, a następnie naciśnij przycisk **ENTER**.
  4. Naciśnij kilkakrotnie przycisk **▲** lub **▼**, aż do pojawienia się właściwego czasu (Wyl., 30, 60, 90, 120, 150, 180). Naciśnij przycisk **ENTER**.
  5. Naciśnij przycisk **EXIT**, aby zamknąć menu.
- Po upływie wybranego czasu telewizor automatycznie przełączy się w tryb gotowości.

### Łatwa konfiguracja

1. Naciśnij przycisk **TOOLS** znajdujący się na pilocie.
2. Za pomocą przycisków **▲** lub **▼** wybierz funkcję „Automatycz. wyl.”.
3. Za pomocą przycisków **◀** lub **▶** wybierz minutę.
4. Naciśnij przycisk **EXIT** lub **TOOLS**, aby zamknąć menu.



## Automatyczne włączanie i wyłączanie telewizora

1. Naciśnij przycisk **MENU**, aby wyświetlić menu.  
Za pomocą przycisków ▲ lub ▼ wybierz opcję „Ustawienia”, a następnie naciśnij przycisk **ENTER**.
2. Za pomocą przycisków ▲ lub ▼ wybierz opcję „Czas”, a następnie naciśnij przycisk **ENTER**.
3. Za pomocą przycisków ▲ lub ▼ wybierz opcję „Włącznik czasowy 1”, „Włącznik czasowy 2”, „Włącznik czasowy 3”, a następnie naciśnij przycisk **ENTER**.

Można określić trzy różne ustawienia włącznika/wyłącznika czasowego.

- Wymagane jest ustawienie zegara.
4. Naciśnij przycisk ◀ lub ▶ i wybierz odpowiednią opcję.  
Za pomocą przycisków ▲ lub ▼ zmień ustawienie.
    - ◆ **Czas włączenia** : Wybierz godzinę, minutę i opcję „Wł”/ „Wyl”. (Aby włączyć zegar z ustawionymi wartościami, wybierz „Wł”).
    - ◆ **Czas wyłączenia** : Wybierz godzinę, minutę i opcję „Wł”/ „Wyl”. (Aby wyłączyć zegar z ustawionymi wartościami, wybierz „Wł”).
    - ◆ **Powtórz** : Wybierz opcję „Jednokrotnie”, „Codziennie”, „Pon. – pt.”, „Pon. – sob.” lub „Sob. – niedz.”.
    - ◆ **Głośność** : Wybierz poziom głośności przy włączaniu telewizora.

- Godzinę i minuty można wprowadzić bezpośrednio za pomocą przycisków numerycznych na pilocie.
- **Automatyczne wyłączenie zasilania**  
W przypadku ustawienia włącznika czasowego na tryb „Wł” telewizor wyłączy się automatycznie, jeśli przez 3 godziny od chwili włączenia przez włącznik czasowy nie będą używane żadne elementy sterujące. Funkcja ta jest dostępna tylko w przypadku ustawienia włącznika czasowego na tryb włączony i zapobiega uszkodzeniu telewizora spowodowanemu przegrzaniem podzespołów w przypadku pozostawienia odbiornika włączanego przez długi czas.

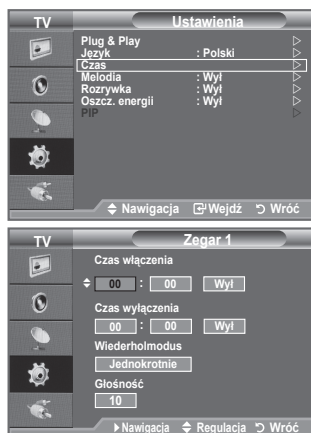

## Wybieranie języka

Po włączeniu telewizora po raz pierwszy należy wybrać język, w którym będą wyświetlane menu i komunikaty ekranowe.

1. Naciśnij przycisk **MENU**, aby wyświetlić menu ekranowe.  
Za pomocą przycisków ▲ lub ▼ wybierz opcję „Ustawienia”, a następnie naciśnij przycisk **ENTER**.
2. Za pomocą przycisków ▲ lub ▼ wybierz opcję „Język”, a następnie naciśnij przycisk **ENTER**.
3. Wybierz odpowiednią opcję, naciskając przycisk ▲ lub ▼.  
Naciśnij przycisk **ENTER**.
4. Naciśnij przycisk **EXIT**, aby zamknąć menu.



## Melodia/ Rozrywka/ Oszcz. energii

1. Naciśnij przycisk **MENU**, aby wyświetlić menu. Za pomocą przycisków **▲** lub **▼** wybierz opcję „Ustawienia”, a następnie naciśnij przycisk **ENTER**.
2. Wybierz odpowiednią opcję, naciskając przycisk **▲** lub **▼**, a następnie naciśnij przycisk **ENTER**.
3. Po zakończeniu regulacji ustawień naciśnij przycisk **ENTER**.
4. Naciśnij przycisk **EXIT**, aby zamknąć menu.



### ♦ **Melodia: Wyl/Niski/Średnia/Maks.**

Można dostosować melodię odtwarzaną po włączeniu/wyłączeniu telewizora.

#### ➤ **Melodia nie jest odtwarzana, jeśli:**

- dźwięk telewizora został wyłączony poprzez naciśnięcie przycisku **MUTE**,
- dźwięk telewizora został wyłączony poprzez naciśnięcie przycisku **⊖** (głośność),
- Gdy telewizor jest wyłączony za pomocą funkcji wyłącznika czasowego.

### ♦ **Rozrywka: Wyl/Sport/Kino/Gra**

Tryb „Rozrywka” umożliwia wybranie optymalnego obrazu i dźwięku dla programów sportowych, filmów oraz gier.

- **Wyl:** Wyłączenie funkcji „Rozrywka”.
- **Sport:** Zapewnia optymalną jakość obrazu i dźwięku w programach sportowych. Pozwala na uzyskanie ekscytujących kolorów i niepowtarzalnego dźwięku.
- **Kino:** Zapewnia optymalną jakość obrazu i dźwięku w filmach. Umożliwia uzyskanie bogatszego nasycenia barw i pełniejszego dźwięku.
- **Gra:** Zapewnia optymalną jakość obrazu i dźwięku w grach. Włączenie tego trybu spowoduje przyspieszenie tempa gry, jeśli do telewizora zostanie podłączona zewnętrzna konsola do gry.

- Włączenie któregośkolwiek z trzech trybów „Rozrywka” spowoduje zablokowanie ustawień i nie będzie ich można zmienić. Aby wprowadzić zmiany w trybach obrazu i dźwięku, wyłącz tryb „Rozrywka”.
- Ustawienia „Rozrywka” są zapisywane dla każdego źródła sygnału.
- Po włączeniu jednego z trzech dostępnych trybów rozrywki funkcja „SRS TS XT” nie będzie dostępna.

 Ustawienie „Rozrywka” można zmienić, kilkakrotnie naciskając przycisk **E.MODE** na pilocie.

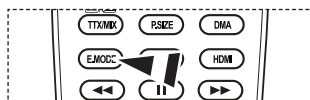

#### ◆ **Oszcz. energii: Wył/Niski/Średnia/Maks./Auto**

Funkcja ta umożliwia dopasowanie jasności ekranu w zależności od warunków oświetleniowych otoczenia.

- **Wył:** Pozwala wyłączyć funkcję oszczędzania energii.
- **Niski:** Ustawia odbiornik w trybie pracy na niskim poziomie oszczędzania energii.
- **Średnia:** Ustawia odbiornik w trybie pracy na średnim poziomie oszczędzania energii.
- **Maks.:** Ustawia odbiornik w trybie pracy na wysokim poziomie oszczędzania energii.
- **Auto:** Pozwala na automatyczne dostosowanie jasności ekranu do wyświetlanych scen.

#### **Łatwa konfiguracja**

1. Naciśnij przycisk **TOOLS** znajdujący się na pilocie.
  2. Za pomocą przycisków **▲** lub **▼** wybierz „Oszcz. energii”
  3. Za pomocą przycisków **▲** lub **▼** wybierz „Wył”, „Niski”, „Średnia”, „Maks.” lub „Auto”.
  4. Naciśnij przycisk **EXIT** lub **TOOLS**, aby zamknąć menu.
- Ta funkcja nie jest dostępna w trybie „PC”. (40 cali)



## **Wybieranie źródła**

**Do wyboru jest szereg zewnętrznych źródeł podłączanych do gniazd wejściowych telewizora.**

1. Naciśnij przycisk **MENU**, aby wyświetlić menu. Za pomocą przycisków **▲** lub **▼** wybierz opcję „Wejście”, a następnie naciśnij przycisk **ENTER**.
2. Naciśnij ponownie przycisk **ENTER**, aby wybrać opcję „Wybierz źródło”.
  - Dostępne źródła sygnału: TV, Złącze1, Złącze2, AV, S-Video, Moduł, PC, HDMI1, HDMI2, HDMI3.
  - Wybrać można jedynie te zewnętrzne urządzenia, które są podłączone do telewizora.
3. Wybierz odpowiednie urządzenie, naciskając przycisk **▲** lub **▼**. Naciśnij przycisk **ENTER**.



-  Naciskaj przycisk **SOURCE** na pilocie, aby przejrzeć wszystkie dostępne źródła sygnału. Tryb TV można wybrać za pomocą przycisku **TV**, przycisków numerycznych (0-9) albo przycisku **P** (☺/☹) na pilocie.

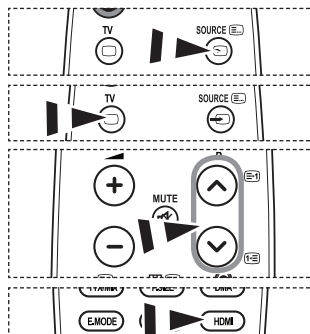

-  Te opcje można wybierać także za pomocą przycisku **HDMI** na pilocie.

## Edytowanie nazw źródeł sygnału wejściowego

Nazwanie urządzeń podłączonych do gniazd wejściowych ułatwia wybieranie właściwego źródła sygnału.

1. Naciśnij przycisk **MENU**, aby wyświetlić menu. Naciśnij przycisk **ENTER**, aby wybrać opcję „Wejście”.
2. Za pomocą przycisków **▲** lub **▼** wybierz opcję „Edytuj nazwę”, a następnie naciśnij przycisk **ENTER**.
3. Za pomocą przycisków **▲** lub **▼** wybierz urządzenie, którego nazwę chcesz edytować. Naciśnij przycisk **ENTER**.
4. Naciśnij przycisk **▲** lub **▼**, aby wybrać odpowiednie urządzenie. Naciśnij przycisk **ENTER**.
5. Naciśnij przycisk **EXIT**, aby zamknąć menu.





## Konfigurowanie oprogramowania na komputerze (na przykładzie systemu Windows XP)

Poniżej przedstawiono ustawienia ekranu w systemie Windows w przypadku typowego zestawu komputerowego. Wygląd ekranów na poszczególnych komputerach może się różnić w zależności od wersji systemu Windows i typu karty graficznej. Pomimo różnic w wyglądzie podstawowe opcje konfiguracji są na ogół takie same. (w przeciwnym wypadku należy skontaktować się z producentem komputera lub sprzedawcą produktów firmy Samsung).

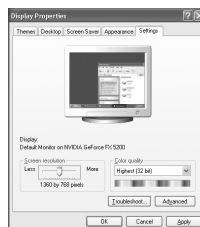

1. W menu Start systemu Windows kliknij opcję „Panel sterowania”.
2. W oknie panelu sterowania wybierz kategorię „Wygląd i kompozycje”, aby wyświetlić kolejne okno.
3. W oknie panelu sterowania wybierz kategorię „Ekran”, aby wyświetlić kolejne okno.
4. W wyświetlonym oknie przejdź na kartę „Ustawień”. Poprawne ustawienie rozmiaru ekranu (rozdzielczości): Optymalnie — 1360 X 768. Jeśli jest dostępna opcja pionowej częstotliwości odświeżania ekranu, poprawną wartością będzie „60” lub „60 Hz”. W przeciwnym wypadku kliknij przycisk „OK”, aby zamknąć okno.

## Tryby wyświetlania

Położenie i rozmiar ekranu różnią się w zależności od typu monitora komputera i wybranej rozdzielczości. Zaleca się stosowanie wartości rozdzielczości podanych w tabeli.

### > D-Sub Wejście

Tryb	Rozdzielczość	Częstotliwość pozioma (kHz)	Częstotliwość pionowa (Hz)	Częstotliwość zegara pikseli (MHz)	Polaryzacja synchronizacji (pozioma/pionowa)
IBM	640x350	31,469	70,086	25,175	+/+
	720x400	31,469	70,087	28,322	-/-
VESA	640x480	31,469	59,940	25,175	-/-
	640x480	37,861	72,809	31,500	-/-
	640x480	37,500	75,000	31,500	-/-
	800x600	37,879	60,317	40,000	+/+
	800x600	48,077	72,188	50,000	+/+
	800x600	46,875	75,000	49,500	+/+
	1024x768	48,363	60,004	65,000	-/-
	1024x768	56,476	70,069	75,000	-/-
	1024x768	60,023	75,029	78,750	+/+
	1360 x 768	47,712	60,015	85,500	+/+

### > HDMI/DVI Wejście

Tryb	Rozdzielczość	Częstotliwość pozioma (kHz)	Częstotliwość pionowa (Hz)	Częstotliwość zegara pikseli (MHz)	Polaryzacja synchronizacji (pozioma/pionowa)
VESA	640x480	31,469	59,940	25,175	-/-
	800x600	37,879	60,317	40,000	+/+
	1024x768	48,363	60,004	65,000	-/-
	1360 x 768	47,712	60,015	85,500	+/+

- Korzystając z połączenia kablowego HDMI/DVI należy użyć gniazda HDMI IN2.
- Tryb z przepięciem nie jest obsługiwany.
- Telewizor może nie działać poprawnie, jeśli zostanie wybrany niestandardowy format wideo.
- Obsługiwane są tryby sygnału rozdzielonego oraz złożonego (kompozytowego). Brak obsługi synchronizacji SOG.

# Konfiguracja telewizora za pośrednictwem komputera

➤ Tryb PC ustawia się za pomocą przycisku **SOURCE**.

1. Naciśnij przycisk **MENU**, aby wyświetlić menu. Naciśnij przycisk **ENTER**, Wybierz „Obraz”.
2. Wybierz odpowiednią opcję, naciskając przycisk **▲** lub **▼**, po czym naciśnij przycisk **ENTER**.
3. Po zakończeniu regulacji ustawień naciśnij przycisk **ENTER**.
4. Naciśnij przycisk **EXIT**, aby zamknąć menu.

## ◆ Auto dopasowanie

Automatyczna regulacja umożliwia samoczynne dopasowanie obrazu telewizora do sygnału wideo odbieranego z komputera. Urządzenie samoczynnie dobiera właściwe korekcie i położenie obrazu.

## Łatwa konfiguracja

1. Naciśnij przycisk **TOOLS** znajdujący się na pilocie.
2. Za pomocą przycisków **▲** lub **▼** zaznacz opcję „Auto dopasowanie”, a następnie naciśnij przycisk **ENTER**.

## ◆ Ekran:

### Ziarnisty/Wygładzony

Regulowanie jakości obrazu ma na celu wyeliminowanie lub zredukowanie zakłóceń odbioru. Jeżeli nie udało się zredukować zakłóceń, należy możliwie najdokładniej dopasować częstotliwość (minimalizując zakłócenia), po czym ponownie wykonać dostrajanie. Po zredukowaniu zakłóceń, ponownie dostosuj obraz tak, aby znajdował się na środku ekranu. Za pomocą przycisku **▲** lub **▼** wybierz „Ziarnisty” lub „Wygładzony”, a następnie naciśnij przycisk **ENTER**. Za pomocą przycisków **◀** lub **▶** wyreguluj jakość obrazu. Naciśnij przycisk **ENTER**.

### Położenie

Jeśli ekran komputera nie mieści się na ekranie telewizora, należy dopasować jego położenie.

Za pomocą przycisków **▲** lub **▼** wyreguluj pozycję w pionie.

Za pomocą przycisków **◀** lub **▶** wyreguluj pozycję w poziomie.

Naciśnij przycisk **ENTER**.

### Reset obrazu

Istnieje możliwość przywrócenia fabrycznych ustawień wszystkich parametrów obrazu.

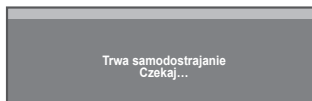

## Co to jest Anynet+?

Anynet+ to system sieci AV, który pozwala użytkownikowi wykorzystać wygodny interfejs AV do kontrolowania poprzez menu sieci Anynet+ wszystkich podłączonych urządzeń audio-wideo firmy Samsung Electronics.

## Podłączanie urządzeń Anynet+

System Anynet+ obsługuje wyłącznie urządzenia audio-wideo współpracujące z systemem Anynet+. Sprawdź, czy na urządzeniu audio-wideo przeznaczonym do podłączenia do telewizora znajduje się znak Anynet+.

### Bezpośrednie podłączenie do telewizora

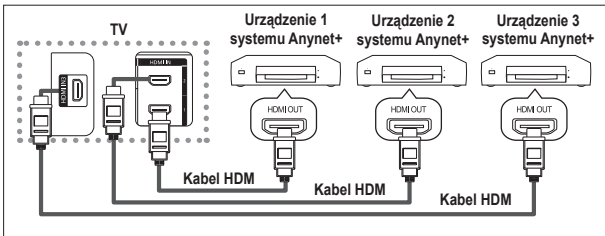

Za pomocą kabla HDMI połącz gniazdo [HDMI 1], [HDMI 2] lub [HDMI 3] znajdujące się na telewizorze z gniazdem HDMI OUT odpowiedniego urządzenia Anynet+.

### Podłączanie do kina domowego

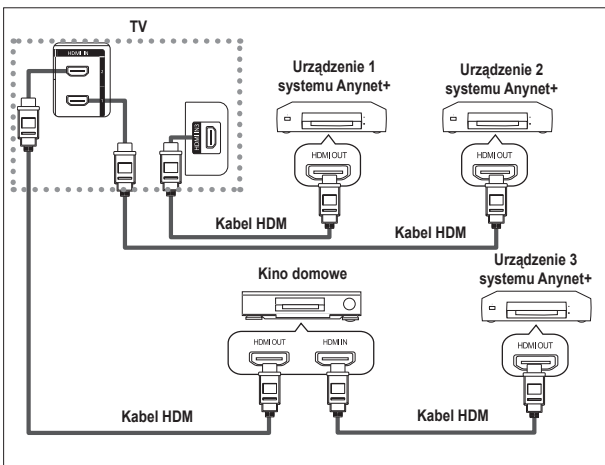

1. Za pomocą kabla HDMI połącz gniazdo [HDMI 1], [HDMI 2] lub [HDMI 3] znajdujące się na telewizorze z gniazdem HDMI OUT odpowiedniego urządzenia Anynet+.
2. Za pomocą kabla HDMI połącz gniazdo HDMI IN znajdujące się na kinie domowym z gniazdem HDMI OUT odpowiedniego urządzenia Anynet+.

- Podłączaj tylko jeden odbiornik.
- Urządzenie systemu Anynet+ można podłączyć za pomocą kabla HDMI. Niektóre kable HDMI mogą nie obsługiwać funkcji Anynet+.
- System Anynet+ działa wtedy, gdy urządzenie audio-wideo współpracujące z nim znajduje się w trybie czuwania lub jest włączone.
- System Anynet+ obsługuje łącznie do 8 urządzeń audio-wideo.

# Konfiguracja systemu Anynet+

Następujące ustawienia są dostępne dla systemu Anynet+.

## Korzystanie z funkcji Anynet+

1. Naciśnij przycisk **TOOLS**. Następnie użyj przycisku **ENTER**, aby wybrać funkcję „Anynet+(HDMI-CEC)”. Za pomocą przycisków **▲** lub **▼** wybierz opcję „Ustawienia”, a następnie naciśnij przycisk **ENTER**.
2. Naciśnij przycisk **ENTER**, aby wybrać opcję „Anynet+(HDMI-CEC)”, a następnie naciśnij przycisk **ENTER**.
3. Za pomocą przycisków **▲** lub **▼** zaznacz polecenie „Wł”, a następnie naciśnij przycisk **ENTER**.
  - Funkcja „Anynet+ (HDMI-CEC)” zostanie włączona.
  - Po wybraniu polecenia „Wł”, funkcja „Anynet+ (HDMI-CEC)” zostanie wyłączona.
  - Po wyłączeniu funkcji „Anynet+ (HDMI-CEC)” wszystkie polecenia związane z systemem Anynet+ przestają być aktywne.

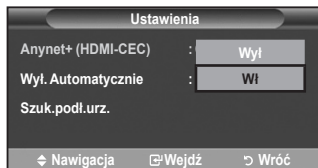
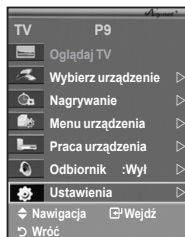



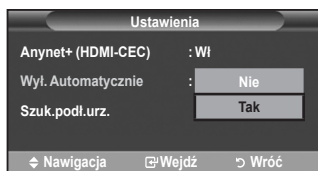

## Automatyczne wyłączenie urządzenia Anynet+ w momencie wyłączenia telewizora

1. Za pomocą przycisków **▲** lub **▼** zaznacz polecenie „Wyl. Automatycznie”, a następnie naciśnij przycisk **ENTER**.
  2. Za pomocą przycisków **▲** lub **▼** zaznacz polecenie „Tak”, a następnie naciśnij przycisk **ENTER**.
    - Funkcja automatycznego wyłączenia urządzenia zostanie włączona.
    - W przypadku wybrania polecenia „Nie” funkcja automatycznego wyłączenia zostanie wyłączona.
- Naciśnij przycisk **EXIT**, aby zamknąć menu.
- Aby korzystanie z funkcji Anynet+ było możliwe, należy dla pilota od telewizora wybrać telewizor jako obsługiwane urządzenie.
  - Po wybraniu dla polecenia „Automatyczne wyłączenie” wartości „Nie” urządzenia zewnętrzne podłączone do telewizora będą wyłączone w momencie wyłączenia telewizora. Wyjątkiem jest sytuacja, w której urządzenie jest w trakcie nagrywania.



## Wyszukiwanie i przełączanie pomiędzy urządzeniami Anynet+

1. Naciśnij przycisk **TOOLS**. Następnie użyj przycisku **ENTER** , aby wybrać funkcję „Anynet+(HDMI-CEC)”.
2. Naciśnij przycisk **▲** lub **▼**, aby wybrać opcję „Wybierz urządzenie”, a następnie naciśnij przycisk **ENTER** .
3. Naciśnij przycisk **▲** lub **▼**, aby wybrać konkretne urządzenie, po czym naciśnij przycisk **ENTER** . System przełączy się na wybrane urządzenie.
4. Jeżeli nie możesz znaleźćżądanego urządzenia, naciśnij przycisk **▲** lub **▼**, aby wybrać „Ustawienia”, a następnie naciśnij przycisk **ENTER** .
5. Naciśnij przycisk **▲** lub **▼**, aby wybrać „Szuk.podł.urz.”, a następnie naciśnij przycisk **ENTER** . Na ekranie zostanie wyświetlony komunikat „Konfiguracja połączenia Anynet+”. Po zakończeniu wyszukiwania urządzeń w polu menu Anynet+ zostanie wyświetlona lista urządzeń połączonych z systemem.

- Przełączanie na wybrane urządzenie może potrwać do 2 minut. Nie można przerwać procesu przełączania na urządzenie.
- Czas potrzebny do wyszukania urządzeń zależy od ilości podłączonych urządzeń.
- Po zakończeniu wyszukiwania wyświetlana jest liczba znalezionych urządzeń.
- Po włączeniu telewizora za pomocą przycisku **POWER** następuje automatyczne wyszukiwanie urządzeń. Jednakże urządzenia podłączone w trakcie pracy telewizora nie są wyświetlane na liście urządzeń. Urządzenia mogą też nie być widoczne na liście z innych przyczyn. Wtedy w celu wyszukania urządzeń należy skorzystać z menu „Szuk.podł.urz”.
- W przypadku wybrania trybu pracy z urządzeniem zewnętrznym poprzez wciśnięcie przycisku **SOURCE** nie można korzystać z funkcji Anynet+. Dlatego zwracaj uwagę, aby przełączać telewizor do pracy z urządzeniem systemu Anynet+ za pomocą przycisku **TOOLS**.

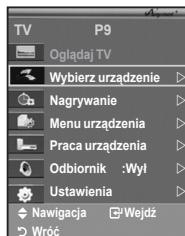















## Menu Anynet+

Elementy menu systemu Anynet+ mogą zmieniać się w zależności od rodzaju i statusu urządzeń połączonych z telewizorem w systemie Anynet+.

Menu Anynet+	Opis
Oglądaj TV	Umożliwia przełączanie z systemu Anynet+ na tryb odbioru programu telewizyjnego.
Wybierz urządzenie	Określa urządzenie, z którym połączony jest telewizor.
Nagrywanie	Rozpoczyna nagrywanie. (To menu działa tylko w przypadku urządzeń umożliwiających nagrywanie).
Menu urządzenia	Wyświetla na ekranie menu podłączonego urządzenia. Przykład: Po podłączeniu nagrywarki DVD na ekranie wyświetlane jest menu nagrywarki DVD.
Praca urządzenia	Wyświetla na ekranie menu sterujące odtwarzaniem przez podłączone urządzenie. Przykład: Po podłączeniu nagrywarki DVD na ekranie wyświetlane jest menu sterujące odtwarzaniem DVD.
Odbiornik	Dźwięk emitowany jest przez odbiornik.
Ustawienia	Umożliwia kontrolę ustawień środowiska systemowego Anynet+.

## Przyciski pilota telewizora funkcjonujące w trybie Anynet+

Typ urządzenia	Status funkcji	Funkcjonujące przyciski
Urządzenie systemu Anynet+	Po przełączeniu na dane urządzenie i wyświetleniu jego menu na ekranie.	Przyciski numeryczne ▲/▼/◀/▶/ENTER  Kolorowe przyciski EXIT
	Po przełączeniu na dane urządzenie, podczas odtwarzania pliku	 (Wyszukiwanie wstecz)  (Wyszukiwanie do przodu)  (Stop)  (Odtwarzanie)  (Pauza)
Urządzenie z wbudowanym tunerem	Po przełączeniu na dane urządzenie, podczas oglądania programu telewizyjnego	Przycisk P  / 
Urządzenie audio	Po aktywacji odbiornika	Przycisk   /  Przycisk MUTE

- Funkcja Anynet+ jest dostępna tylko w przypadku pilota ustawionego na obsługę telewizora.
- Przycisk  działa tylko wtedy, gdy nagrywanie jest możliwe.
- Nie można sterować urządzeniami systemu Anynet+ za pomocą przycisków znajdujących się na telewizorze.
- W niektórych sytuacjach pilot telewizora może nie działać. W takiej sytuacji należy ponownie wybrać urządzenie systemu Anynet+.
- Funkcje trybu Anynet+ nie obsługują urządzeń innych producentów niż firma Samsung.
- Kolorowe przyciski w trakcie funkcjonowania trybu Anynet+ mogą działać nieprawidłowo.
- Operacje ,  mogą się różnić w zależności od urządzenia.

## Nagrywanie

Dzięki nagrywarcie istnieje możliwość nagrywania programów telewizyjnych.

Naciśnij przycisk .

Rozpocznie się nagrywanie. (Funkcja dostępna tylko w przypadku połączenia z urządzeniem systemu Anynet+ umożliwiającym nagrywanie).

- Bieżący program telewizyjny jest nagrywany w statusie Oglądanie telewizji. W przypadku oglądania filmu wideo z innego urządzenia nagrywany jest właśnie ten film.
- Istnieje możliwość nagrania sygnału źródłowego poprzez naciśnięcie przycisku **TOOLS**, a następnie wybranie funkcji „Nagrywanie”.
- Przed rozpoczęciem nagrywania sprawdź, czy antena jest prawidłowo podłączona do urządzenia do nagrywania. Wskazówki dotyczące podłączania anteny do urządzenia do nagrywania można znaleźć w instrukcji obsługi.

## Odbiór dźwięku za pomocą odbiornika

Istnieje możliwość odbierania dźwięku poprzez odbiornik zamiast przez głośniki telewizora.

1. Naciśnij przycisk **TOOLS**. Następnie użyj przycisku **ENTER**, aby wybrać funkcję „Anynet+(HDMI-CEC)”. naciśnij przycisk **ENTER**.

Za pomocą przycisków **▲** lub **▼** wybierz polecenie „Odbiornik”, a następnie naciśnij przycisk **ENTER**.

2. Za pomocą przycisków **◀** lub **▶** wybierz polecenie „Wł”, a następnie naciśnij przycisk **ENTER**.

Od tej chwili dźwięk będzie emitowany przez odbiornik.

3. Naciśnij przycisk **EXIT**, aby zamknąć menu.

- Po ustawieniu odbiornika na wartość **Wł** (Włączony) istnieje możliwość odbioru dźwięku telewizyjnego poprzez 2-kanałowy odbiornik.
- Jeśli odbiornik jest przeznaczony tylko do pracy z zestawem kina domowego (wyłącznie obsługa pasma audio), może on nie zostać wyświetlony na liście urządzeń.
- W przypadku odtwarzania nielegalnej kopii mogą wystąpić problemy z prawidłową emisją dźwięku z odbiornika.
- Jeśli opcja „Odbiornik” została włączona (ustawienie „Wł”) i wystąpi przerwa w zasilaniu telewizora (w wyniku odłączenia kabla zasilającego lub braku prądu), przy ponownym włączeniu telewizora można uaktywnić (ustawienie „Wyl”) funkcję „Głośnik TV” (patrz str. 23).

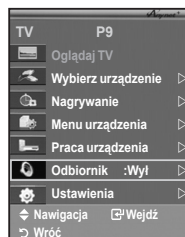

## Czynności kontrolne. które warto wykonać przed oddaniem urządzenia do serwisu

Problem	Rozwiązanie
System Anynet+ nie działa.	<ul style="list-style-type: none"> <li>■ Sprawdź, czy urządzenie obsługuje system Anynet+. System Anynet+ obsługuje wyłącznie urządzenia współpracujące z systemem Anynet+.</li> <li>■ Podłącz tylko jeden odbiornik.</li> <li>■ Sprawdź, czy przewód zasilający urządzenia systemu Anynet+ jest prawidłowo podłączony.</li> <li>■ Sprawdź podłączenie przewodów video/audio/HDMI urządzeń systemu Anynet+.</li> <li>■ Sprawdź, czy funkcja Anynet+ (HDMI-CEC) w menu konfiguracji systemu Anynet+ jest włączona.</li> <li>■ Sprawdź, czy pilot funkcjonuje w trybie TV.</li> <li>■ Sprawdź, czy jest to pilot z funkcją obsługi systemu Anynet+.</li> <li>■ W niektórych warunkach system Anynet+ może przestać działać (Wyszukiwanie kanałów, Plug &amp; Play itd.).</li> <li>■ Po podłączeniu lub odłączeniu kabla HDMI należy przeprowadzić ponowne wyszukiwanie urządzeń lub ponownie uruchomić telewizor.</li> <li>■ Sprawdź, czy funkcja Anynet+ w urządzeniu należącym do systemu Anynet+ jest włączona.</li> </ul>
Chcę uruchomić funkcje Anynet+.	<ul style="list-style-type: none"> <li>■ Sprawdź, czy urządzenie systemu Anynet+ jest prawidłowo podłączone do telewizora i czy funkcja Anynet+ (HDMI-CEC) jest ustawiona na tryb On (Włączony) w menu Anynet+ Setup (Ustawienia Anynet+).</li> <li>■ Naciśnij przycisk <b>TV</b> znajdujący się na pilocie, aby przełączyć na tryb pracy z telewizorem. Należy wówczas nacisnąć przycisk <b>TOOLS</b>, aby wyświetlić menu Anynet+, a następnie wybrać żądane menu.</li> </ul>
Chcę zamknąć funkcje Anynet+.	<ul style="list-style-type: none"> <li>■ Zaznacz polecenie <b>Oglądaj TV</b> w menu Anynet+.</li> <li>■ Naciśnij przycisk <b>SOURCE</b> na pilocie telewizora i wybierz urządzenie inne niż urządzenia systemu Anynet+.</li> <li>■ Naciśnij przycisk <b>P</b> (z ikoną), <b>CH LIST</b>, <b>PRE-CH</b>, itp., aby włączyć tryb telewizora. (Należy pamiętać o tym, że przycisk zmiany kanału funkcjonuje tylko w przypadku, gdy żadne urządzenie systemu Anynet+ z wbudowanym tunerem nie jest podłączone).</li> </ul>
Twa łączenie się z urządzeniem Anynet+...	<ul style="list-style-type: none"> <li>■ Nie można używać pilota w trakcie konfigurowania systemu Anynet+ lub przełączania go na tryb oglądania.</li> <li>■ Skorzystaj z pilota dopiero po zakończeniu konfiguracji systemu Anynet+ lub przełączania na tryb oglądania.</li> </ul>
Urządzenie systemu Anynet+ nie odtwarza.	Nie można korzystać z funkcji odtwarzania w czasie konfiguracji Plug & Play.
Podłączone urządzenie nie zostało wyświetlone.	<ul style="list-style-type: none"> <li>■ Sprawdź, czy urządzenie współpracuje z systemem Anynet+.</li> <li>■ Sprawdź, czy przewód HDMI został prawidłowo podłączony.</li> <li>■ Sprawdź, czy funkcja Anynet+ (HDMI-CEC) w menu konfiguracji systemu Anynet+ jest włączona.</li> <li>■ Spróbuj ponownie wyszukać urządzenia systemu Anynet+.</li> <li>■ Funkcja Auto Wall-Mount (Automatyczna regulacja kąta nachylenia w mocowaniu ściennym)</li> <li>■ Jeśli system przestał działać w wyniku zaistnienia nietypowej sytuacji, takiej jak odłączenie kabla HDMI lub kabla zasilającego, bądź z powodu przerwy w dostawie prądu, należy powtórzyć wyszukiwanie urządzenia.</li> </ul>
Nie można nagrywać programu telewizyjnego.	Sprawdź, czy gniazdo anteny na urządzeniu nagrywającym jest prawidłowo podłączone.



# Telegazeta

Większość stacji telewizyjnych nadaje informacje tekstowe w formie telegazety. Informacje na temat korzystania z telegazety znajdują się na stronie ze spisem treści. Wyboru opcji pozwalających na dostosowanie funkcji telegazety do wymagań użytkownika dokonuje się za pomocą przycisków pilota.

➤ Warunkiem prawidłowego wyświetlania telegazety jest stabilny odbiór kanału. W przeciwnym wypadku pewne informacje mogą się nie wyświetlać lub może brakować niektórych stron.

**1** **(Zakończ)**

Zamkniecie ekranu telegazety.

**2** **(spis treści)**

Umożliwia wyświetlenie strony ze spisem treści podczas przeglądania telegazety.

**3** **(zapisz)**

Umożliwia zapisanie stron telegazety.

**4** **(rozmiar)**

Powoduje dwukrotne powiększenie rozmiaru liter w górnej połowie ekranu. Aby powiększyć litery w dolnej połowie ekranu, przycisk należy nacisnąć ponownie. Kolejne naciśnięcie przycisku powoduje wyświetlenie normalnego ekranu.

**5** **(pokaż)**

Służy do wyświetlania ukrytego tekstu (np. odpowiedzi na pytania quizu). Ponowne naciśnięcie przycisku powoduje wyświetlenie normalnego ekranu.

**6** **(wyświetlanie telegazety / wyświetlanie telegazety i obrazu telewizyjnego)**

Przycisk ten służy do włączania trybu telegazety po wybraniu kanału, który udostępni taką usługę. Dwukrotne naciśnięcie tego przycisku umożliwia wyświetlenie telegazety na obrazie telewizyjnym.

**7** **(tryb)**

Umożliwia wybór trybu telegazety (LIST/FLOF). Naciśnięcie przycisku w trybie LIST powoduje przejście w tryb zapisywania na liście. W tym trybie można zapisać stronę telegazety na liście za pomocą przycisku zapisywania .

**8** **(podstrona)**

Wyświetla podstronę, jeśli dostępna.

**9** **(strona w górę)**

Wyświetla następną stronę telegazety.

**10** **(strona w dół)**

Wyświetla poprzednią stronę telegazety.

**11** **(zatrzymanie strony telegazety)**

Służy do zatrzymania przeglądania stron na określonej stronie w przypadku, gdy jest ona powiązana z kolejnymi stronami, które wyświetlają się automatycznie. Ponowne naciśnięcie tego przycisku powoduje włączenie przeglądania kolejnych stron.

**12** **(anuluj)**

Umożliwia wyświetlenie programu podczas wyszukiwania strony.

**13** **Kolorowe przyciski (czerwony/zielony/żółty/niebieski)**

Jeśli stacja nadawcza używa systemu FASTEXT, poszczególne tematy z telegazety są przypisane określonym kolorom; można je wybierać, naciskając przyciski w odpowiednim kolorze. Naciśnięcie jednego z nich powoduje wyświetlenie odpowiadających mu informacji. Zostanie wyświetlona strona z dodatkowymi informacjami, które można wybrać w ten sam sposób. Aby wyświetlić poprzednią lub następną stronę, należy nacisnąć przycisk w odpowiednim kolorze.

➤ Strony telegazety można zmieniać, naciskając przyciski numeryczne na pilocie.

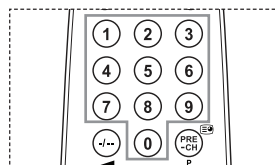
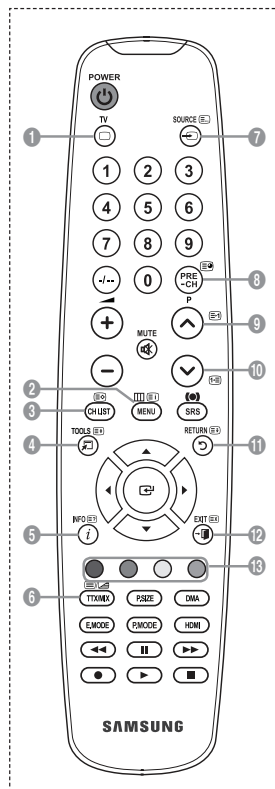

Strony telegazety są uporządkowane według sześciu kategorii:

Część	Zawartość
A	Numer wybranej strony.
B	Identyfikator kanału nadającego telegazetę.
C	Numer bieżącej strony lub stan wyszukiwania.
D	Data i godzina.
E	Tekst.
F	Informacje o stanie. Informacje funkcji FASTEXT

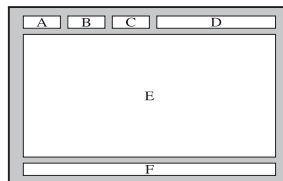

- Informacje w telegazecie umieszczone są zazwyczaj na kilku wyświetlanych kolejno po sobie stronach, które można otworzyć w jeden z następujących sposobów:
  - ◆ wprowadzając numer strony,
  - ◆ wybierając tytuł z listy,
  - ◆ wybierając nagłówek w odpowiednim kolorze (system FASTEXT).
- Naciśnij przycisk **TV**, aby wyłączyć telegazetę.

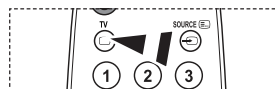

## Regulacja wspornika ściennego (zestaw sprzedawany osobno)(w zależności od modelu)

Mechanizm automatycznej regulacji kąta nachylenia w mocowaniu naściennym ułatwia regulację pozycji telewizora.

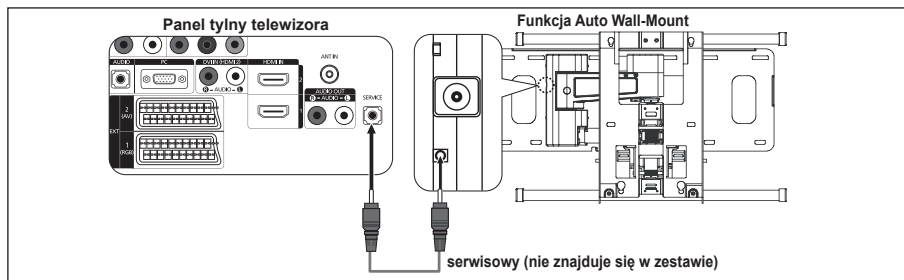

### Otwieranie menu

1. Naciśnij przycisk ▲, ▼, ◀ lub ▶ na pilocie.

- Wyświetli się ekran Montaż ścienny.
- Jeśli w trakcie oglądania telewizji po naciśnięciu przycisku strzałki ekran ten się nie pojawi, wyświetl go za pomocą menu.
  - Naciśnij przycisk **MENU**, aby wyświetlić menu. Za pomocą przycisków ▲ lub ▼ zaznacz opcję „Ustawienia”, a następnie naciśnij przycisk **ENTER**.
  - Wybierz funkcję „Regulacja wspornika ściennego” używając przycisku ▲ lub ▼, po czym naciśnij przycisk **ENTER**.



### Zapamiętywanie pozycji

2. Dopasuj pozycję za pomocą przycisków ▲, ▼, ◀, ▶.

- Naciśnięcie przycisku strzałki w przypadku braku menu ekranowego, spowoduje wyświetlenie ekranu regulacji.
- Naciśnij przycisk **INFO**. Naciśnij przycisk ◀ lub ▶, aby zaznaczyć „Tak”, a następnie naciśnij przycisk **ENTER**. Rozpocznie się ustawianie pozycji domyślnej.



3. Naciśnij niebieski przycisk.

- Za pomocą przycisków ▲ lub ▼ wybierz tryb zapisu z pozycji 1, 2 lub 3 w celu zapamiętania obecnej pozycji.
- Jeśli nie chcesz zapisać aktualnej pozycji, naciśnij przycisk **RETURN**.
  - Podczas wybierania trybu zapisu nie można używać kolorowych przycisków.

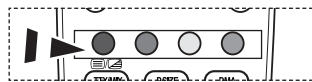

4. Naciśnij przycisk **ENTER** aby zapisać ustawienia.

- Jeśli wybrano Położenie 1, wyświetli się komunikat „Bieżące ustawienie zapisane jako Położenie 1.”.

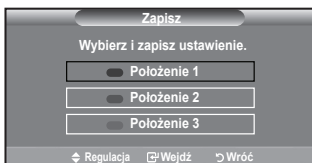

5. Naciśnij przycisk **ENTER**.

- Zapamiętana pozycja pojawi się po lewej stronie menu ekranowego.

## Przechodzenie do zapamiętanej pozycji

1. Wykonaj krok 1 w części „Otwieranie menu”.
2. Naciśnięcie kolorowego przycisku (Vermelho, Verde, Amarelo) spowoduje przesunięcie zestawu do montażu naściennego do zapamiętanej pozycji.
  - Można przesunąć zestaw do montażu naściennego do jednej z 3 wcześniej ustawionych pozycji, naciskając przycisk Vermelho (Polożenie 1), Verde (Polożenie 2) lub Amarelo (Polożenie 3).
  - W przypadku zmiany położenia po wcześniejszym przesunięciu zestawu do ustawionej pozycji, schemat położenia przestanie być wyświetlany.



- Zalecenia dotyczące montażu można znaleźć w instrukcji instalacji, dostarczanej wraz z zestawem do montażu naściennego.
- Przed rozpoczęciem montażu lub przemieszczenia zestawu do montażu naściennego należy zasięgnąć porady wyspecjalizowanej firmy.
- Podczas instalacji zestawu do montażu naściennego należy przestrzegać instrukcji instalacji. W przypadku montażu na innych materiałach i elementach należy skontaktować się z najbliższym punktem sprzedaży.
- Funkcja Auto Wall-Mount (Automatyczna regulacja kąta nachylenia w mocowaniu ściennym) nie będzie działać, jeśli włączona jest funkcja Anynet+.
- 37- oraz 40-calowe modele nie są kompatybilne z wcześniejszymi, zasilanymi elektrycznie modelami ze wspornikami ściennymi (WMN5090A\*).

## Korzystanie z zabezpieczenia przeciwwkradzieżowego Kensington (w zależności od modelu)

Zabezpieczenie Kensington to mechanizm służący do fizycznego zablokowania urządzenia używanego w miejscach publicznych. Wygląd i metoda zamykania mogą się różnić od przedstawionych na rysunku w zależności od producenta. Prawidłowy sposób użycia został opisany w instrukcji obsługi blokady Kensington. Urządzenie służące do blokowania należy zakupić oddzielnie.

1. Włóż mechanizm blokujący do gniazda systemu Kensington w telewizorze LCD (Rysunek 1) i obróć go w kierunku zamykania (Rysunek 2).
  2. Podłącz linkę zabezpieczającą Kensington.
  3. Przymocuj linkę zabezpieczającą Kensington do biurka lub innego ciężkiego, nieruchomego przedmiotu.
- Umieszczenie zabezpieczenia Kensington może być różne, w zależności od modelu.

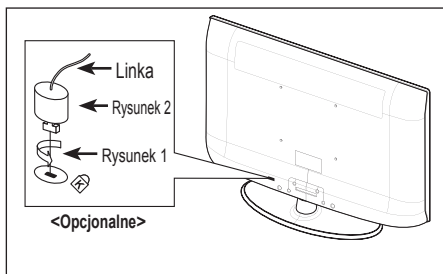

## Rozwiązywanie problemów: Przed skontaktowaniem się z serwisem

Brak dźwięku lub obrazu.	<ul style="list-style-type: none"><li>• Sprawdź, czy przewód sieciowy jest włożony do ściennego gniazda sieci elektrycznej.</li><li>• Sprawdź, czy naciśnięto przycisk  na panelu telewizora.</li><li>• Sprawdź, czy kontrast i jasność ekranu są dobrze ustawione.</li><li>• Sprawdź głośność.</li></ul>
Wyświetlany jest obraz, ale nie słychać dźwięku.	<ul style="list-style-type: none"><li>• Sprawdź głośność.</li><li>• Sprawdź, czy nie został naciśnięty przycisk <b>MUTE</b>  na pilocie.</li><li>• Sprawdź, czy „Głośnik TV” jest włączony</li></ul>
Ekran jest czarny, a wskaźnik zasilania świeci światłem ciągłym.	<ul style="list-style-type: none"><li>• Sprawdź połączenia komputera: kabel zasilania i kabel sygnału wideo.</li><li>• Telewizor używa wewnętrznego systemu zarządzania energią.</li><li>• Porusz mysz komputera lub naciśnij dowolny klawisz na klawiaturze.</li></ul>
Brak obrazu lub obraz czarno-biały.	<ul style="list-style-type: none"><li>• Sprawdź ustawienia kolorów.</li><li>• Sprawdź, czy został ustawiony prawidłowy system nadawania.</li></ul>
Zakłócenia dźwięku i obrazu.	<ul style="list-style-type: none"><li>• Spróbuj ustalić, które urządzenie elektryczne zakłóca pracę telewizora, i odsuń je na większą odległość.</li><li>• Przyłącz telewizor do innego gniazda sieci elektrycznej.</li></ul>
Obraz nieostry lub „zaśnieżony”, dźwięk zniekształcony.	<ul style="list-style-type: none"><li>• Sprawdź, czy antena jest dobrze podłączona i czy jest ustawiona. Są to zakłócenia typowe w przypadku używania pokojowej anteny RTV.</li></ul>
Nieprawidłowe działanie pilota.	<ul style="list-style-type: none"><li>• Wymień baterie w pilocie.</li><li>• Wyczyść górny brzeg pilota (okienko nadawania).</li><li>• Sprawdź ustawienie biegunów baterii.</li></ul>
Wyświetlany jest komunikat „Sprawdź kabel sygnałowy”.	<ul style="list-style-type: none"><li>• Upewnij się, że kabel sygnałowy jest prawidłowo podłączony do komputera lub do źródła obrazu.</li><li>• Sprawdź, czy komputer lub źródło obrazu są włączone.</li></ul>
W trybie PC wyświetlany jest komunikat „wyświetlany jest komunikat”.	<ul style="list-style-type: none"><li>• Sprawdź maksymalną rozdzielczość i częstotliwość karty graficznej.</li><li>• Porównaj te wartości z danymi przedstawionymi w części Tryby wyświetlania.</li></ul>
obraz wyświetlany w rogu ekranu jest nieprawidłowy.	Jeśli zaznaczona jest opcja „Bez overscanu” dla urządzeń zewnętrznych, obraz wyświetlony w rogu ekranu może być nieprawidłowy. Jest to spowodowane przez urządzenia zewnętrzne, a nie telewizor.
Pojawia się komunikat „Przywrócenie wszystkich ustawień do wartości domyślnych”.	Pojawia się po naciśnięciu i przytrzymaniu przez dłuższą chwilę przycisku <b>EXIT</b> . Ustawienia urządzenia przywrócone zostaną do wartości domyślnych.

Panel TFT LCD wykorzystuje ekran składający się z subpikseli (3 133 440), których wytworzenie wymaga bardzo skomplikowanej technologii. Mimo tego na ekranie może występować kilka jasnych lub ciemnych pikseli. Nie mają one negatywnego wpływu na działanie urządzenia.

## Parametry techniczne

Nazwa modelu	LE26A450	LE32A450
Rozmiar ekranu (przekątna)	26 cali	32 cali
Rozdzielczość ekranu komputerał	1360 X 768 @ 60 Hz	1360 X 768 @ 60 Hz
Dźwięk Output	5W x 2	10W x 2
Wymiary (szer. x gł. x wys.) Korpus Z podstawą	670 X 75 X 446 mm 670 X 216 X 500 mm	800 X 79 X 522 mm 800 X 252 X 577 mm
Ciężar (z podstawą)	10 kg	13 kg
Uwagi dotyczące warunków pracy Temperatura w miejscu pracy Wilgotność w miejscu pracy Temperatura w miejscu przechowywania Wilgotność w miejscu przechowywania	od 10°C do 40°C (od 50°F do 104°F) od 10% do 80%, bez kondensacji od -20°C do 45°C (od -4°F do 113°F) od 5% do 95%, bez kondensacji	od 10°C do 40°C (od 50°F do 104°F) od 10% do 80%, bez kondensacji od -20°C do 45°C (od -4°F do 113°F) od 5% do 95%, bez kondensacji
Obrót na podstawie (w lewo / w prawo)	0°	-20° ~ 20°
Nazwa modelu	LE37A450	LE40A450
Rozmiar ekranu (przekątna)	37 cali	40 cali
Rozdzielczość ekranu komputerał	1360 X 768 @ 60 Hz	1360 X 768 @ 60 Hz
Dźwięk Output	10W x 2	10W x 2
Wymiary (szer. x gł. x wys.) Korpus Z podstawą	916 X 82 X 598 mm 916 X 300 X 658 mm	990 X 82 X 636 mm 990 X 300 X 694 mm
Ciężar (z podstawą)	18 kg	21 kg
Uwagi dotyczące warunków pracy Temperatura w miejscu pracy Wilgotność w miejscu pracy Temperatura w miejscu przechowywania Wilgotność w miejscu przechowywania	od 10°C do 40°C (od 50°F do 104°F) od 10% do 80%, bez kondensacji od -20°C do 45°C (od -4°F do 113°F) od 5% do 95%, bez kondensacji	
Obrót na podstawie (w lewo / w prawo)	-20° ~ 20°	

Nazwa modelu	LE26A451	LE32A451, LE32A454
Rozmiar ekranu (przekątna)	26 cali	32 cali
Rozdzielczość ekranu komputerai	1360 X 768 @ 60 Hz	1360 X 768 @ 60 Hz
Dźwięk Output	5W x 2	10W x 2
Wymiary (szer. x gł. x wys.) Korpus Z podstawą	670 X 75 X 451 mm 670 X 216 X 500 mm	800 X 79 X 525 mm 800 X 252 X 577 mm
Ciężar (z podstawą)	10 kg	13 kg
Uwagi dotyczące warunków pracy Temperatura w miejscu pracy Wilgotność w miejscu pracy Temperatura w miejscu przechowywania Wilgotność w miejscu przechowywania	od 10°C do 40°C (od 50°F do 104°F) od 10% do 80%, bez kondensacji od -20°C do 45°C (od -4°F do 113°F) od 5% do 95%, bez kondensacji	od 10°C do 40°C (od 50°F do 104°F) od 10% do 80%, bez kondensacji od -20°C do 45°C (od -4°F do 113°F) od 5% do 95%, bez kondensacji
Obrót na podstawie (w lewo / w prawo)	0°	-20° ~ 20°

Nazwa modelu	LE37A451	LE40A451, LE40A454
Rozmiar ekranu (przekątna)	37 cali	40 cali
Rozdzielczość ekranu komputerai	1360 X 768 @ 60 Hz	1360 X 768 @ 60 Hz
Dźwięk Output	10W x 2	10W x 2
Wymiary (szer. x gł. x wys.) Korpus Z podstawą	916 X 82 X 601 mm 916 X 300 X 658 mm	990 X 82 X 641 mm 990 X 300 X 694 mm
Ciężar (z podstawą)	18 kg	21 kg
Uwagi dotyczące warunków pracy Temperatura w miejscu pracy Wilgotność w miejscu pracy Temperatura w miejscu przechowywania Wilgotność w miejscu przechowywania	od 10°C do 40°C (od 50°F do 104°F) od 10% do 80%, bez kondensacji od -20°C do 45°C (od -4°F do 113°F) od 5% do 95%, bez kondensacji	
Obrót na podstawie (w lewo / w prawo)		-20° ~ 20°

- Konstrukcja oraz dane techniczne mogą ulec zmianie bez powiadomienia.
- Niniejsze urządzenie jest urządzeniem cyfrowym klasy B.
- Informacje na temat zasilania i zużycia energii można znaleźć na tabliczce znamionowej urządzenia.

### **Kontaktujte Samsung po celém světě**

Pokud máte dotazy nebo připomínky týkající se výrobků Samsung, kontaktujte středisko péče o zákazníky společnosti SAMSUNG. (Více informací naleznete na zadní obálce.)

### **Opatření při zobrazení statického obrazu**

Statický obraz může způsobit trvalé poškození obrazovky televizoru.

- Neponechávejte statický obraz na panelu LCD po dobu delší než 2 hodiny, mohlo by dojít ke zhoršení obrazu.

Toto zhoršení obrazovky se také označuje jako „vypálení obrazovky“.

Abyste zhoršení obrazu předešli, snižte při zobrazení statického obrazu nastavení jasu a kontrastu.

-  Sledování televizoru LCD při formátu zobrazení 4:3 po dlouhou dobu může na pravém a levém okraji a ve středu obrazovky zanechat stopy po okrajích způsobené rozdíly ve vyzařování světla. Podobný efekt může na obrazovce zanechat přehrávání DVD nebo používání herní konzole. Na poškození způsobené výše uvedeným efektem se nevztahuje záruka.
- Zobrazení statického obrazu z videoher a PC po delší dobu může způsobit částečný efekt „afterimage“.  
Tomuto efektu lze předejít snížením jasu a kontrastu při zobrazování statického obrazu.



# Obsah

## PŘIPOJENÍ A PŘÍPRAVA TELEVIZORU

◆ Seznam součástí.....	2
◆ Instalace stojanu .....	2
◆ Instalace sady pro upevnění na zeď .....	2
◆ Seznámení s ovládacím panelem .....	3
◆ Seznámení s konektorovým panelem .....	4
◆ Seznámení s dálkovým ovladačem .....	7
◆ Vložení baterií do dálkového ovladače .....	8
◆ Zapnutí a vypnutí .....	8
◆ Uvedení televizoru do pohotovostního režimu ...	8
◆ Zobrazení nabídek .....	9
◆ Použití tlačítka TOOLS .....	9
◆ Plug & Play.....	10

## NASTAVENÍ KANÁLŮ

◆ Automatické ukládání kanálů .....	11
◆ Ruční ukládání kanálů .....	12
◆ Přidání/uzamčení kanálů .....	13
◆ Uspořádání uložených kanálů .....	14
◆ Přiřazování názvů kanálů .....	14
◆ Jemné vyladění přijmu kanálu .....	15

## NASTAVENÍ OBRAZU

◆ Změna standardu obrazu .....	16
◆ Úprava vlastního nastavení obrazu .....	17
◆ Konfigurace podrobných nastavení obrazu .....	17
◆ Návrat k výchozímu nastavení obrazu od výrobce .....	18
◆ Konfigurace možností obrazu .....	19
◆ Sledování obrazu v obraze (PIP) .....	21

## NASTAVENÍ ZVUKU

◆ Zvukové funkce .....	22
◆ Výběr zvukového režimu .....	23
◆ Připojení sluchátek (prodává se samostatně).....	23

## NASTAVENÍ ČASU

◆ Nastavení a zobrazení aktuálního času .....	24
◆ Nastavení časovače usínání .....	24
◆ Automatické vypnutí a zapnutí televizoru .....	25

## POPIS FUNKCÍ

◆ Výběr příslušného jazyka .....	25
◆ Melodie/Zábava/Úspora energie .....	26
◆ Výběr zdroje .....	27
◆ Úprava názvů vstupních zdrojů .....	28

## NASTAVENÍ POČÍTAČE

◆ Nastavení počítačového softwaru (na základě systému Windows XP) .....	29
◆ Režimy zobrazení .....	29
◆ Nastavení televizoru a počítače .....	30

## O SYSTÉMU ANYNET+

◆ Co je Anynet+? .....	31
◆ Připojení zařízení Anynet+ .....	31
◆ Nastavení systému Anynet+ .....	32
◆ Vyhledávání a přepínání zařízení Anynet+ .....	33
◆ Nahrávání .....	35
◆ Poslech prostřednictvím přijímače .....	35
◆ Kontrolní úkony před vyžádáním servisu .....	36

## DOPORUČENÍ K POUŽÍVÁNÍ

◆ Funkce teletextu .....	37
◆ Nastavení upevnění na zeď (prodává se samostatně) (v závislosti na modelu) .....	39
◆ Použití Kensingtonského zámku pro ochranu před krádeží (v závislosti na modelu) .....	40
◆ Odstraňování závad: Dříve než budete kontaktovat servisního technika .....	41
◆ Technické specifikace a specifikace týkající se prostředí .....	42



Stisknout



Poznámka



Tlačítko na jeden dotek

Symbody

## Seznam součástí

Přesvědčte se, že součástí dodávky LCD televizoru jsou i následující položky.  
Pokud některé položky chybí, obraťte se na prodejce.

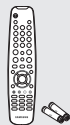

Dálkový ovladač  
a baterie  
(AAA × 2)



Napájecí kabel

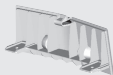

Spodní kryt



M4XL16

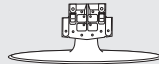

Stojan



Hadřík na  
čištění

♦ Pokyny pro majitele

♦ Záruční list

♦ Bezpečnostní příručka

♦ Registrační karty

- Záruční list / Bezpečnostní příručka / Registrační karty (v některých zemích nejsou přiloženy.)
- V závislosti na modelu nemusí být stojan a šrouby stojanu součástí balení.

## Instalace stojanu

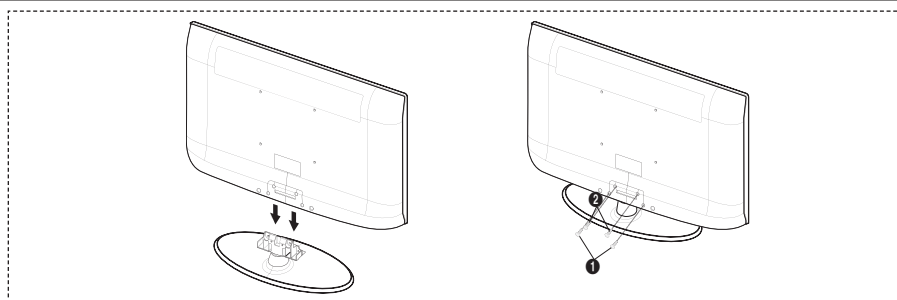

1. Propojte LCD televizor a stojan.
  - Je třeba, aby televizor přenášely alespoň dvě osoby.
  - Při montáži rozlišujte mezi přední a zadní částí stojanu.
2. Namontujte dva šrouby do pozice ❶ a dva do pozice ❷.
  - Postavte produkt svisle a zašroubujte šrouby. Pokud zašroubujete šrouby s LCD televizorem ve vodorovné poloze, mohl by být nakloněný ke straně.
  - Stojan je nainstalován u modelů s úhlopříčkou obrazovky 37 palců a více.

## Instalace sady pro upevnění na zeď

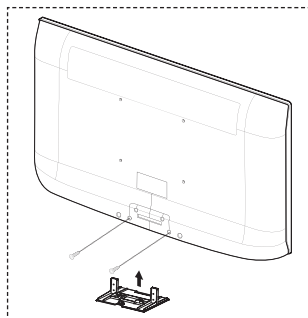

Sada pro upevnění na zeď (prodává se zvlášť) umožňuje připevnit televizor na zeď.

Podrobnější informace o instalaci sady pro upevnění na zeď naleznete v návodu přiloženém k sadě pro upevnění na zeď. Při instalaci držáku na zeď si nechte poradit od odborného technika. Společnost Samsung Electronics není zodpovědná za žádná poškození výrobku nebo zranění způsobená chybnou instalací TV zákazníkem.



Sadu pro upevnění na zeď neinstalujte, když je televizor zapnutý. Mohlo by dojít ke zranění osob elektrickým proudem.

- Demontujte stojan a na spodní otvor umístěte víčko a upevněte je dvěma šrouby.

## Seznámení s ovládacím panelem

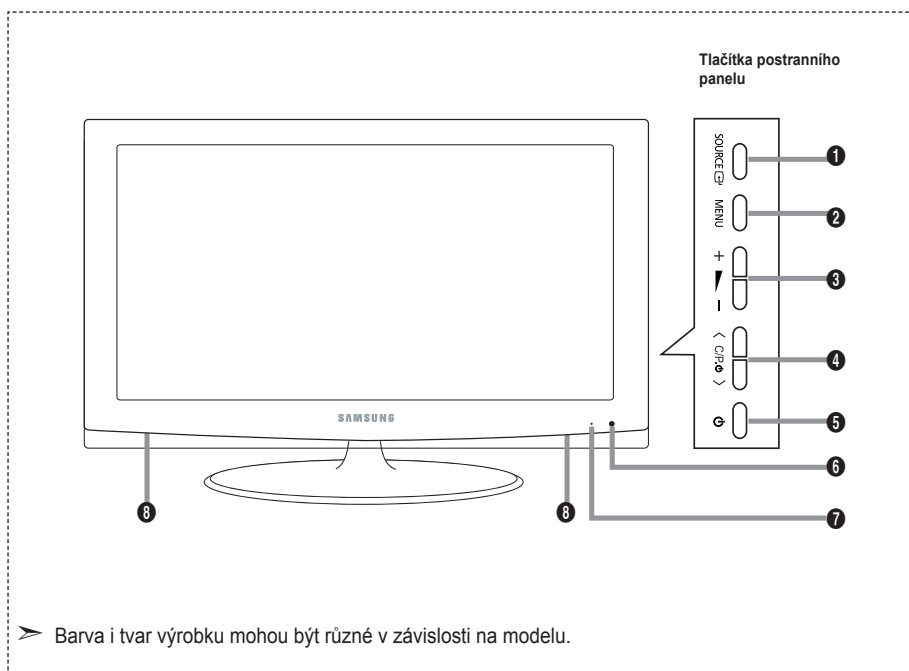

➤ Barva i tvar výrobku mohou být různé v závislosti na modelu.

### 1 SOURCE

Přepíná mezi všemi dostupnými vstupními zdroji (TV, Ext.1, Ext.2, AV, S-Video, Komponent, PC, HDMI1, HDMI2, HDMI3). V nabídce na obrazovce můžete toto tlačítko použít stejným způsobem jako tlačítko **ENTER** na dálkovém ovládacím.

### 2 MENU

Po stisknutí se na obrazovce objeví nabídka funkcí televizoru.

### 3 + -

Stisknutím můžete snížit nebo zvýšit hlasitost. V nabídce na obrazovce můžete tato tlačítka + - použít stejným způsobem jako tlačítka < a > na dálkovém ovládacím.

### 4 < CH. >

Stisknutím můžete přepínat kanály. V nabídce na obrazovce můžete tato tlačítka < CH. > použít stejným způsobem jako tlačítka ▲ a ▼ na dálkovém ovládacím. (Bez dálkového ovládacím lze televizor zapnout pomocí tlačítek pro kanály.)

### 5 (Napájení)

Stisknutím se televizor zapne nebo vypne.

### 6 Indikátor napájení

Zabliká a zhasne, když je napájení zapnuto; svítí při pohotovostním režimu.

### 7 Senzor dálkového ovládacím

Zaměřte dálkový ovladač na tento bod na televizoru.

### 8 Reprodukory

# Seznámení s konektorovým panelem

LE40A450, LE40A451, LE40A454

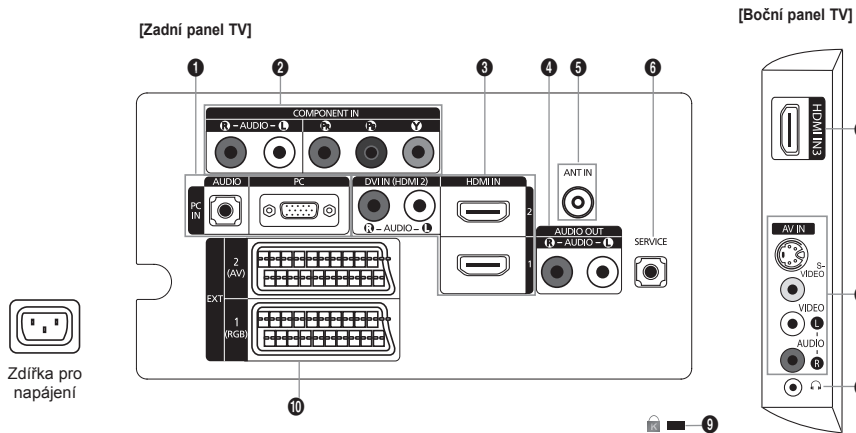

LE26A450, LE26A451, LE32A450, LE32A451, LE32A454, LE37A450, LE37A451

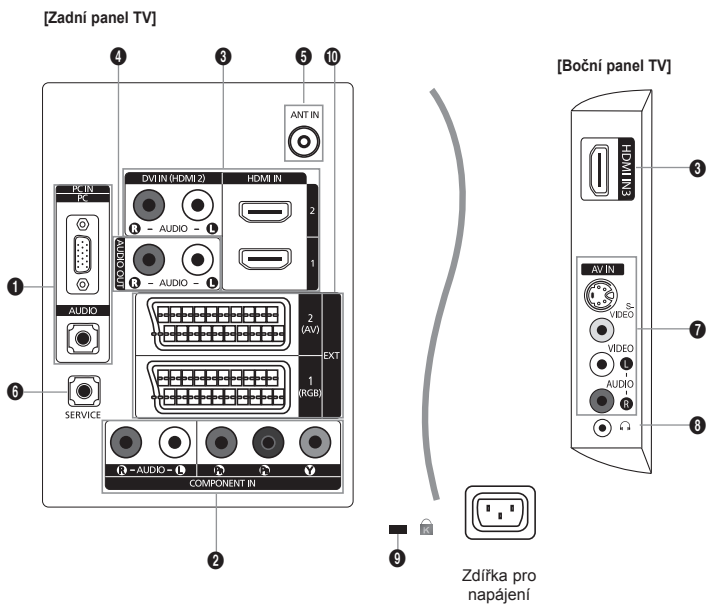

➤ Barva i tvar výrobku mohou být různé v závislosti na modelu.

- Při každém připojení externího zařízení k televizoru se ujistěte, že je jednotka odpojena od sítě.
- Při připojení externího zařízení dbejte na to, aby byla zdíčka stejné barvy jako kabel.

## 1 PC IN [PC]/[AUDIO]

- Slouží pro připojení k výstupnímu konektoru video a audio v počítači.

## 2 COMPONENT IN

- Zapojte videokabely (volitelné) komponentního signálu do konektorů komponentního signálu („Pr“, „Pb“, „Y“) na zadní straně přístroje a druhý konec kabelů do odpovídajících výstupních video konektorů komponentního signálu na DVD.
- Pokud si přejete připojit jak set-top box, tak i DVD, je třeba připojit set-top box k DVD a DVD zapojit do konektoru („Pr“, „Pb“, „Y“) na televizoru.
- Konektory Pr, Pb a Y na zařízeních s komponentním signálem (DVD) bývají někdy označeny Y, B-Y a R-Y nebo Y, Cb a Cr.
- Zapojte audiokabely RCA do konektorů [R - AUDIO – L] na zadní straně přístroje a druhý konec kabelů do odpovídajících výstupních audio konektorů na DVD.

## 3 HDMI IN 1, HDMI IN 2, HDMI IN 3

- Podporuje propojení mezi AV přístroji aktivovanými pro připojení HDMI (set-top boxy, DVD přehrávače).
- Pro připojení HDMI k HDMI není nutné žádné dodatečné připojení zvuku.
- Pokud použijete propojení pomocí kabelu HDMI/DVI, musíte použít konektor HDMI IN2.
- Co je HDMI?
- Rozhraní HDMI (High Definition Multimedia Interface) umožňuje přenos digitálního obrazu vysoké kvality a více kanálů digitálního zvuku.
- Přijímka HDMI/DVI podporuje připojení DVI k rozšířenému zařízení pomocí příslušného kabelu (není součástí balení). Rozdíl mezi HDMI a DVI je v tom, že zařízení HDMI je menší a je vybaveno kódovací funkcí HDCP (High Bandwidth Digital Copy Protection) a podporuje vícekanálový digitální zvuk.

## DVI IN (HDMI 2)[R-AUDIO-L]

- Výstupy audio DVI pro externí zařízení.

➤ Podporované režimy pro připojení HDMI/DVI a Komponent

	480i	480p	576i	576p	720p	1080i
HDMI/DVI 50 Hz	X	X	X	O	O	O
HDMI/DVI 60 Hz	X	O	X	X	O	O
Komponent	O	O	O	O	O	O

## 4 AUDIO OUT[R-AUDIO-L]

- Zapojte audiokabely RCA do zdířky AUDIO OUT [R - AUDIO - L] na zadní straně přístroje a druhý konec kabelů do odpovídajících vstupních audiokonektorů na zesilovači nebo domácím DVD kině.

## 5 ANT IN

Pro správné zobrazení televizních kanálů musí zařízení přijímat signál z jednoho z následujících zdrojů:

- Venkovní anténa / Síť kabelové televize / Satelitní síť

## 6 SERVICE

### - LE26A450, LE26A451

Konektor určený pouze pro SERVIS.

### - LE32A450, LE32A451, LE32A454, LE37A450, LE37A451, LE40A450, LE40A451, LE40A454

Připojte ke konektoru na volitelném držáku pro montáž na zeď. Umožní vám to měnit úhel TV při sledování pomocí dálkového ovládání.

### 7 S-VIDEO nebo VIDEO / R-AUDIO-L

- Připojte kabel RCA nebo S-VIDEO k příslušnému externímu zařízení A/V, jako je videorekordér, přehrávač DVD nebo videokamera.
- Připojte audiokabely RCA do konektorů „R - AUDIO - L“ na televizoru a druhý konec kabelů do odpovídajících výstupních konektorů na audiovizuálním zařízení.

### 8 Zdířka pro sluchátka

- Sluchátka lze připojit k výstupu pro sluchátka na televizoru. V případě připojení sluchátek je vypnut zvuk z vestavěných reproduktorů.

### 9 Kensingtonský zámek (v závislosti na modelu)

- Kensingtonský zámek (volitelný) je zařízení sloužící k zabezpečení systému umístěného na veřejném místě.
- Pokud chcete použít zámek, kontaktujte prodejce, u kterého jste televizor zakoupili.
- Umístění Kensingtonského zámku se může lišit podle modelu.

### 10 EXT 1, EXT 2

Konektor	Vstupní			Výstup
	Video	Audio (L/R)	RGB	Video + Audio (L/R)
EXT 1	O	O	O	K dispozici je pouze výstup TV.
EXT 2	O	O		Výstup je volitelný.

- Vstup a výstup pro externí zařízení, jako je videorekordér, přehrávač DVD, zařízení pro videohry nebo diskové videopřehrávače.

# Seznámení s dálkovým ovladačem

- 1 Tlačítko Standby televizoru
- 2 Slouží k přímému výběru režimu TV.
- 3 Číselná tlačítka pro přímý přístup ke kanálům
- 4 Výběr jednomístného/ dvomístného čísla kanálu
- 5 ⊕: Zvýšení hlasitosti  
⊖: Snížení hlasitosti
- 6 Dočasné vypnutí zvuku
- 7 Zobrazí na obrazovce seznam kanálů
- 8 Používá se k rychlému výběru často používaných funkcí.
- 9 Slouží ke zobrazení informací o aktuálním vysílání
- 10 Tato tlačítka použijte pro seznam kanálů atd.
- 12 Stisknutím vyberte volitelný režim obrazu a zvuku pro sport, filmy a hry.
- 13 Tato tlačítka použijte pro funkci DMA a Anynet+.  
(: Tento dálkový ovladač lze využít pro ovládání nahrávání na rekordérech Samsung, s funkcí Anynet+)
- 14 Výběr dostupného zdroje
- 15 Předchozí kanál
- 16 P⊖: Další kanál  
P⊕: Předchozí kanál
- 17 Zobrazení hlavní nabídky na obrazovce
- 18 Předchozí kanál
- 19 Slouží k návratu do předchozí nabídky.
- 20 Slouží k ovládání kurzoru v nabídce.

- 21 Opuštění nabídky na obrazovce
- 22 Použijte toto při připojování zařízení SAMSUNG DMA (Digitální adaptér médií) prostřednictvím rozhraní HDMI a přepnutí do režimu DMA. (Tlačítko DMA je volitelné.) Více informací o postupu ovládání naleznete v uživatelské příručce k zařízení DMA. Toto tlačítko je k dispozici pouze v případě, že možnost Anynet+(HDMI-CEC) je nastavena na Zapnuto (viz strana 31).
- 23 Volba formátu obrazu
- 24 Slouží k přímému výběru režimu HDMI.
- 25 Výběr obrazového efektu

## Funkce teletextu

- 2 Vypnutí teletextu
- 7 Uložení stránky teletextu
- 8 Volba velikosti teletextu
- 9 Vyvolání teletextu
- 10 Výběr témat funkce Fastext
- 11 Můžete také zvolit Teletext, Double (Dvojitý) nebo Mix.
- 14 Volba režimu teletextu (LIST/FLOF)
- 15 Podstránka teletextu
- 16 P⊖: Další stránka teletextu  
P⊕: Předchozí stránka teletextu
- 17 Index teletextu
- 19 Podržení zobrazené stránky teletextu
- 21 Zrušení teletextu

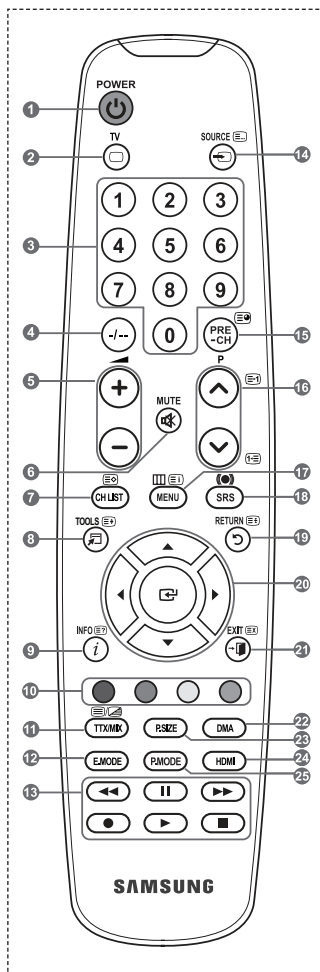

➤ Funkce dálkového ovládání může být ovlivněna silným světlem.

## Vložení baterií do dálkového ovladače

1. Zvedněte kryt na zadní straně dálkového ovladače tak, jak je ukázáno na obrázku.
2. Vložte dvě baterie velikosti AAA.
  - Póly + a – na koncích baterií musejí odpovídat schématu uvnitř přihrádky.
3. Znovu upevněte kryt.
  - Pokud nebudete dálkový ovladač delší dobu používat, vyjměte baterie a uložte je na chladném a suchém místě.

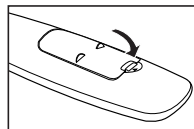
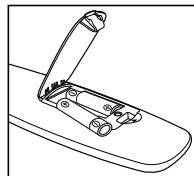
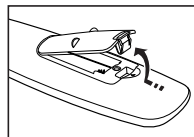

- 
- Pokud dálkové ovládání nefunguje, proveďte následující kontrolu:
1. Je televizor zapnut?
  2. Nedošlo u baterií k záměně pólů plus a minus?
  3. Nedošlo k vyčerpání baterií?
  4. Nenastal výpadek proudu nebo neodpojili jste napájecí kabel?
  5. Není poblíž speciální zářivka nebo neonový nápis?
- 

## Zapnutí a vypnutí

### Napájecí kabel je připojen k zadní části televizoru.

1. Zapojte napájecí kabel do odpovídající zásuvky.
  - Na televizoru se rozsvítí kontrolka pohotovostního stavu.
2. Stiskněte tlačítko  $\phi$  na televizoru.
  - Televizor můžete zapnout také tlačítkem **POWER**  $\phi$  nebo tlačítkem **TV** na dálkovém ovladači.
  - Automaticky bude znovu vybrán naposledy sledovaný kanál.
3. Stiskněte numerické tlačítko (0~9) nebo tlačítko kanálů nahoru/dolů ( $\uparrow/\downarrow$ ) na dálkovém ovládání nebo tlačítko  $\langle \text{CP} \phi \rangle$  na televizoru.
  - Při úplně prvním zapnutí televizoru budete vyzváni k výběru jazyka, ve kterém se mají zobrazovat nabídky.
4. Chcete-li televizor vypnout, stiskněte znovu tlačítko **POWER**  $\phi$ .

## Uvedení televizoru do pohotovostního režimu

### Televizor může být uveden do pohotovostního režimu, aby se snížila spotřeba energie.

### Pohotovostní režim může být užitečný, pokud si přejete dočasně přerušit sledování televize (například během jídla).

1. Stiskněte tlačítko **POWER**  $\phi$  na dálkovém ovladači.
  - Obrazovka se vypne a na televizoru se rozsvítí červená kontrolka pohotovostního režimu.
2. Chcete-li televizor znovu zapnout, znovu stiskněte tlačítko **POWER**  $\phi$ , číselná tlačítka (**0-9**), tlačítko **TV** nebo tlačítko kanálů nahoru/dolů ( $\uparrow/\downarrow$ ).
  - Neponechávejte televizor v pohotovostním režimu po dlouhou dobu (například když odcestujete na dovolenou). Doporučuje se odpojit televizor od elektrické sítě a od antény.



## Zobrazení nabídek

1. Při zapnutém napájení stiskněte tlačítko **MENU**.  
Na obrazovce se zobrazí hlavní nabídka. Na levé straně nabídky jsou ikony: Obraz, Zvuk, Kanál, Nastavení, Vstup.
2. Pomocí tlačítka **▲** nebo **▼** vyberte jednu z ikon.  
Pak stisknutím tlačítka **ENTER** vstupte do podnabídky dané ikony.
3. Výběr ukončíte stisknutím tlačítka **EXIT**.  
➤ Přibližně po jedné minutě zmizí nabídky z obrazovky.

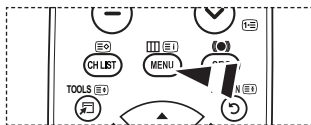

## Použití tlačítka TOOLS

Tlačítkem **TOOLS** lze rychle a snadno vybrat často používané funkce. Nabídka „Nástroje“ se mění podle zobrazeného režimu vnějšího vstupu.

1. Použití tlačítka **TOOLS**.  
Zobrazí se nabídka „Nástroje“.
2. Stisknutím tlačítka **▲** nebo **▼** vyberte nabídku.
3. Stisknutím tlačítek **▲/▼/◀/▶/ENTER** lze zobrazit, změnit nebo použít vybrané položky. Podrobnější popis jednotlivých funkcí naleznete na příslušné stránce.

- ◆ Anynet+ (HDMI-CEC), viz str. 31
- ◆ Režim obrazu, viz str. 16
- ◆ Zvukový režim, viz str. 22
- ◆ Časovač – spánek, viz str. 24
- ◆ SRS TS XT, viz str. 22
- ◆ Úspora energie, viz str. 27
- ◆ Duální I-II, viz str. 23
- ◆ PIP, viz str. 21
- ◆ Automat. nastavení, viz str. 30

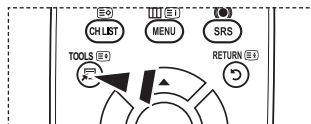

## Plug & Play

Při prvním zapnutí televizoru proběhne automaticky po sobě několik základních nastavení. K dispozici jsou následující nastavení.

1. Stiskněte tlačítko **POWER** na dálkovém ovladači.  
Zobrazí se zpráva „Start Plug & Play“ s vybranou možností „OK“.
2. Příslušný jazyk vyberte stisknutím tlačítka **▲** nebo **▼**.  
Stisknutím tlačítka **ENTER** volbu potvrďte.
3. Stisknutím tlačítka **◀** nebo **▶** vyberte položku „Prodejna“ nebo „Domácnost“ a poté stiskněte tlačítko **ENTER**.
  - Pro nejlepší obraz v domácím prostředí doporučujeme nastavení televizoru na režim Doma.
  - Režim „Prodejna“ je určen pro použití v provozovně prodejce.
  - Pokud dojde k náhodnému nastavení režimu „Prodejna“ a chcete se vrátit do režimu „Domácnost“ (standardní), postupujte takto: Stiskněte tlačítko hlasitosti na televizoru. Jakmile se zobrazí nabídka hlasitosti na obrazovce, stiskněte a podržte tlačítko **MENU** na televizoru po dobu 5 sekund.
4. Zobrazí se zpráva „Zkontrolujte anténní vstup..“ s vybranou možností „OK“.  
Stiskněte tlačítko **ENTER**.
  - Zkontrolujte, zda je kabel antény správně připojen.
5. Příslušnou zemi vyberte stisknutím tlačítka **▲** nebo **▼**.  
Stisknutím tlačítka **ENTER** volbu potvrďte.
6. Zobrazí se nabídka „Automatické ukládání“ s vybranou volbou „Start“. Stiskněte tlačítko **ENTER**.
  - Vyhledávání kanálu se spustí a ukončí automaticky.
  - Po uložení všech dostupných kanálů se zobrazí nabídka „Nastavení hodin“.
  - Proces ukládání do paměti můžete přerušit v libovolném okamžiku stisknutím tlačítka **ENTER**.
7. Stiskněte tlačítko **ENTER**.
  - „Měsíc“, „Datum“, „Rok“, „Hod.“ nebo „min.“ vyberte stisknutím tlačítka **◀** nebo **▶**.
  - „Měsíc“, „Datum“, „Rok“, „Hod.“ nebo „min.“ nastavte stisknutím tlačítka **▲** nebo **▼**.
  - Hodnoty „Měsíc“, „Datum“, „Rok“, „Hod.“ a „min.“ můžete nastavit také stisknutím číselných tlačítek na dálkovém ovládání.
8. Stisknutím tlačítka **ENTER** potvrďte nastavení. Zobrazí se zpráva Dobrou zábavu.  
Po dokončení stiskněte tlačítko **ENTER**.
  - I v případě, že tlačítko **ENTER** nestisknete, zpráva po několika sekundách automaticky zmizí



- **Jazyk:** Vyberte příslušný jazyk.
- **Země:** Vyberte příslušnou zemi.
- **Automatické ukládání:** Automaticky hledá a ukládá místně dostupné kanály.
- **Nastavení hodin:** Nastaví aktuální čas na hodinách televizoru.

### Pokud chcete tuto funkci nastavit znovu...

1. Stiskněte tlačítko **MENU**. Zobrazí se nabídka.  
Pomocí tlačítka **▲** nebo **▼** vyberte možnost „Nastavení“ a poté stiskněte tlačítko **ENTER**.
2. Stiskněte znovu tlačítko **ENTER**, čímž vyberete možnost „Plug & Play“.  
Další podrobnosti o nastavení možností naleznete na straně 10.  
➤ Funkce „Plug & Play“ je k dispozici pouze v režimu TV.



## Automatické ukládání kanálů

Můžete vyhledat místně dostupné kmitočtové rozsahy (a dostupnost závisí na dané zemi).

Automaticky přidělená čísla programů nemusejí odpovídat skutečným nebo požadovaným číslům. Čísla však můžete seřadit ručně a vymazat všechny kanály, které nechcete sledovat.

1. Stiskněte tlačítko **MENU**. Zobrazí se nabídka.  
Pomocí tlačítka **▲** nebo **▼** vyberte možnost „kanál“ a poté stiskněte tlačítko **ENTER**.
2. Stisknutím tlačítka **ENTER** vyberte možnost „Země“.
3. Příslušnou zemi vyberte stisknutím tlačítka **▲** nebo **▼**.  
Stisknutím tlačítka **ENTER** volbu potvrďte.
4. Pomocí tlačítka **▲** nebo **▼** vyberte možnost „Automatické ukládání“ a poté stiskněte tlačítko **ENTER**.
5. Stiskněte tlačítko **ENTER**.  
➤ Televizor začne ukládat do paměti všechny dostupné kanály.  
➤ V případě, že kdykoli během ukládání do paměti stisknete tlačítko **ENTER**, proces se přeruší a znovu se zobrazí nabídka „kanál“.
6. Po uložení všech dostupných kanálů se zobrazí nabídka „Třídění“. (Viz strana 14)



## Ruční ukládání kanálů

Televizní kanály, včetně kanálů přijímaných přes kabelovou síť, můžete uložit sami.

Při ručním ukládání kanálů můžete určit:

- ♦ zda uložit či neuložit každý jednotlivý nalezený kanál,
- ♦ číslo programu u každého uloženého kanálu, který chcete označit.

1. Stiskněte tlačítko **MENU**. Zobrazí se nabídka. Pomocí tlačítka **▲** nebo **▼** vyberte možnost „kanál“ a poté stiskněte tlačítko **ENTER**.
2. Pomocí tlačítka **▲** nebo **▼** vyberte možnost „Ruční ukládání“ a poté stiskněte tlačítko **ENTER**.
3. Požadovanou možnost vyberte stisknutím tlačítka **▲** nebo **▼** a poté stiskněte tlačítko **ENTER**.
4. Jakmile budete s nastavením spokojeni, stiskněte tlačítko **ENTER**.
5. Stisknutím tlačítka **EXIT** tento režim ukončete.

♦ **Program** (Číslo programu, které má být kanálu přiřazeno)

- Opakujte stisknutí tlačítka **▲** nebo **▼**, dokud nenajdete správné číslo.

➤ Číslo kanálu lze rovněž zadat přímo pomocí číselných tlačítek (0~9) na dálkovém ovladači.

♦ **Systém barev** : Automatický/PAL/SECAM/NTSC4.3

- Stisknutím tlačítka **▲** nebo **▼** vyberte požadovaný barevný standard.

♦ **Zvuk**: BG/DK//L

- Stisknutím tlačítka **▲** nebo **▼** vyberte požadovaný zvukový standard.

♦ **Kanál** (Pokud znáte číslo kanálu, který má být uložen)

- Stisknutím tlačítka **▲** nebo **▼** vyberte položku C (kanál s anténním příjmem) nebo S (kanál s kabelovým příjmem).

- Stisknutím tlačítka **▶** a následným stisknutím tlačítka **▲** nebo **▼** vyberte požadované číslo.

➤ Číslo kanálu lze rovněž zadat přímo pomocí číselných tlačítek (0~9) na dálkovém ovladači.

➤ Pokud není slyšet žádný zvuk nebo je zvuk neobvyklý, znovu vyberte požadovaný zvukový standard.

♦ **Vyhledávání** (Pokud neznáte čísla kanálů)

- Stisknutím tlačítka **▲** nebo **▼** spusťte vyhledávání.

- Tuner prochází kmitočtový rozsah, dokud se na obrazovce neobjeví první nebo vámi vybraný kanál.

♦ **Uložit** (Pokud ukládáte kanál a přiřazené číslo programu)

- Nastavte hodnotu „OK“ stisknutím tlačítka **ENTER**.

➤ **Režim kanálu**

- **P** (Režim Program): Po naladění byla stanicím, které vysílají ve vaší oblasti, přiřazena čísla pozic od P00 do P99. V tomto režimu lze kanál vybrat zadáním čísla pozice.
- **C** (Režim Kanál s anténním příjmem) V tomto režimu lze kanál zvolit zadáním čísla přiřazeného každé stanici vysílající terestricky.
- **S** (Režim Kanál s kabelovým příjmem): V tomto režimu lze kanál vybrat zadáním čísla přiřazeného stanici přijímané přes kabel.



## Přidání/uzamčení kanálů

Pomocí Správce kanálů můžete snadno uzamykat nebo přidávat kanály.

1. Stiskněte tlačítko **MENU**. Zobrazí se nabídka. Pomocí tlačítka **▲** nebo **▼** vyberte možnost „kanál“ a poté stiskněte tlačítko **ENTER**.
  2. Pomocí tlačítka **▲** nebo **▼** vyberte možnost „Správce kanálů“ a poté stiskněte tlačítko **ENTER**.
- ♦ **Přidání kanálů**  
Kanály je možné přidávat pomocí seznamu kanálů.
3. Vyberte možnost Seznam kanálů stisknutím tlačítka **ENTER**.
  4. Stisknutím tlačítek **▲**, **▼**, **◀** nebo **▶** přejděte na pole (⊕), vyberte kanál, který má být přidán, a stisknutím tlačítka **ENTER** jej přidejte.
    - Pokud znovu stisknete tlačítko **ENTER**, symbol (✓) vedle kanálu zmizí a kanál není přidán.
    - „**🔒**“ je aktivní, pokud je možnost „Dětský zámek“ nastavena na hodnotu „Zapnuto“.
- ♦ **Uzamykání kanálů**  
Tato funkce umožňuje zabránit neoprávněným uživatelům, například dětem, ve sledování nevhodných pořadů, a to potlačením audio a video signálu.
5. Pomocí tlačítka **▲** nebo **▼** vyberte možnost „Dětský zámek“ a poté stiskněte tlačítko **ENTER**.
  6. Pomocí tlačítka **▲** nebo **▼** vyberte možnost „Zapnuto“ a poté stiskněte tlačítko **ENTER**.
  7. Pomocí tlačítka **▲** nebo **▼** vyberte možnost „Seznam kanálů“ a poté stiskněte tlačítko **ENTER**.
  8. Stisknutím tlačítek **▲**, **▼**, **◀** nebo **▶** přejděte na pole „**🔒**“, vyberte kanál, který chcete uzamknout, a stiskněte tlačítko **ENTER**.
    - Pokud znovu stisknete tlačítko **ENTER**, symbol (✓) vedle kanálu zmizí a zámek kanálu se zruší.
    - Pokud je dětský zámek aktivován, zobrazí se modré pozadí.
  9. Stisknutím tlačítka **EXIT** tento režim ukončete.
    - Výběrem možnosti „Zapnuto“ nebo „Vypnuto“ v nabídce „Dětský zámek“ můžete snadno aktivovat nebo deaktivovat kanály vybrané ve sloupci „**🔒**“.

 Tyto volby můžete vybrat jednoduchým stisknutím tlačítka **CH LIST** na dálkovém ovládacím.

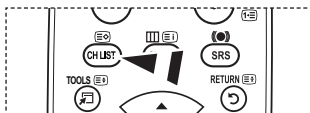
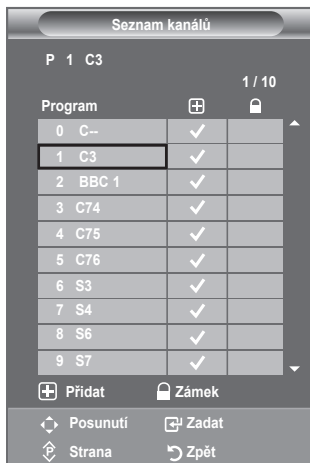
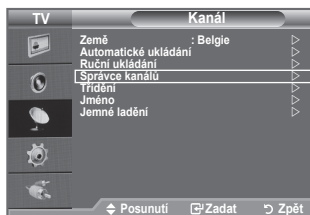

## Uspořádání uložených kanálů

Tato operace umožňuje změnit čísla programů uložených kanálů.

Tuto operaci bude pravděpodobně třeba provést po automatickém uložení.

1. Stiskněte tlačítko **MENU**. Zobrazí se nabídka. Pomocí tlačítka **▲** nebo **▼** vyberte možnost „kanál“ a poté stiskněte tlačítko **ENTER**.
2. Pomocí tlačítka **▲** nebo **▼** vyberte možnost „Třídění“ a poté stiskněte tlačítko **ENTER**.
3. Opakovaným stisknutím tlačítka **▲** nebo **▼** vyberte číslo kanálu, který chcete změnit. Stiskněte tlačítko **ENTER**.
  - Vybrané číslo a název kanálu se přesunou na pravou stranu.
4. Stisknutím tlačítka **▲** nebo **▼** přejděte na pozici, kterou chcete změnit, a poté stiskněte tlačítko **ENTER**.
  - Zvolený kanál nahradí původní kanál uložený pod tímto číslem.
5. Kroky 3 až 4 opakujte u dalšího kanálu, který chcete seřadit.
6. Stisknutím tlačítka **EXIT** tento režim ukončete.



## Přiřazování názvů kanálů

Názvy jsou kanálům přiřazovány automaticky, pokud jsou vysílány informace o kanálu. Tyto názvy lze změnit na nové názvy.

1. Stiskněte tlačítko **MENU**. Zobrazí se nabídka. Pomocí tlačítka **▲** nebo **▼** vyberte možnost „kanál“ a poté stiskněte tlačítko **ENTER**.
2. Pomocí tlačítka **▲** nebo **▼** vyberte možnost „Jméno“ a poté stiskněte tlačítko **ENTER**.
3. V případě potřeby stisknutím tlačítka **▲** nebo **▼** vyberte kanál, kterému má být přidělen nový název. Stiskněte tlačítko **ENTER**.
  - Volicí lišta je zobrazena okolo okénka pro název.

Pro...	Provedte...
Volbu písmene, čísla nebo symbolu	Stiskněte tlačítko <b>▲</b> nebo <b>▼</b> .
Přechod na další písmeno	Stiskněte tlačítko <b>▶</b> .
Návrat na předchozí písmeno	Stiskněte tlačítko <b>◀</b> .
Potvrzení názvu	Stiskněte tlačítko <b>ENTER</b> .



➤ K dispozici jsou následující znaky: Písmena abecedy (A-Z) / Čísla (0-9) / Zvláštní znaky (+, -, \*, /, mezera)

5. Opakujte kroky 3 až 4 pro každý kanál, kterému chcete přiřadit nový název.
6. Stisknutím tlačítka **EXIT** tento režim ukončete.

## Jemné vyladění příjmu kanálu

Pomocí jemného ladění manuálně nastavte optimální příjem kanálu.

1. Pomocí číselných tlačítek přímo zvolte kanál, který chcete jemně vyladit.
2. Stiskněte tlačítko **MENU**. Zobrazí se nabídka. Pomocí tlačítka **▲** nebo **▼** vyberte možnost „kanál“ a poté stiskněte tlačítko **ENTER**.
3. Pomocí tlačítka **▲** nebo **▼** vyberte možnost „Jemné ladění“ a poté stiskněte tlačítko **ENTER**.
4. Stisknutím tlačítka **◀** nebo **▶** provedte jemné ladění. Stiskněte tlačítko **ENTER**.
5. Stisknutím tlačítka **EXIT** tento režim ukončete.
  - Jemně vyladěné kanály, které byly uloženy, jsou v záhlaví kanálu označeny hvězdičkou „\*“ vpravo vedle čísla kanálu. Číslo kanálu je zobrazeno červeně.
  - Chcete-li obnovit jemné ladění, vyberte stisknutím tlačítka **▲** nebo **▼** volbu „Obnovit“ a potom stiskněte tlačítko **ENTER**.



## Změna standardu obrazu

Můžete vybrat typ obrazu, který nejlépe vyhovuje vašim požadavkům.

1. Stiskněte tlačítko **MENU**. Zobrazí se nabídka.  
Stisknutím tlačítka **ENTER** vyberte možnost „Obraz“.
2. Dalším stisknutím tlačítka **ENTER** vyberte možnost „Režim“.
3. Pomocí tlačítka **▲** nebo **▼** vyberte požadovaný obrazový efekt.  
Stiskněte tlačítko **ENTER**.
4. Stisknutím tlačítka **EXIT** tento režim ukončete.

♦ **Dynamický:** Zvolí obraz s vysokým rozlišením pro světlou místnost.

♦ **Standardní:** Zvolí obraz s optimálním zobrazením pro běžné prostředí.

♦ **Film:** Zvolí obraz pro příznivé zobrazení ve tmavé místnosti.

➤ Obrazový režim musí být nastaven pro každý vstupní zdroj zvlášť.



☞ Můžete také stisknout tlačítko **P.MODE** na dálkovém ovládacím, čímž vyberete jedno z nastavení obrazu.

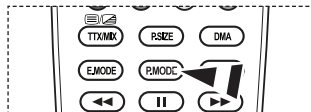

### Snadné nastavení

1. Stiskněte tlačítko **TOOLS** na dálkovém ovladači.
2. Stisknutím tlačítka **▲** nebo **▼** vyberte možnost „Režim obrazu“.
3. Stisknutím tlačítka **◀** nebo **▶** vyberte požadovanou možnost.
4. Výběr ukončíte stisknutím tlačítka **EXIT** nebo **TOOLS**.





## Úprava vlastního nastavení obrazu

Televizor nabízí několik možností umožňujících nastavit kvalitu obrazu.

1. Chcete-li vybrat požadovaný obrazový efekt, postupujte podle pokynů 1 až 3 v části „Změna standardu obrazu“. (na straně 16)
2. Stisknutím tlačítka ▲ nebo ▼ vyberte požadovanou položku. Stiskněte tlačítko **ENTER**.
3. Stisknutím tlačítka ◀ nebo ▶ snižte nebo zvýšte hodnotu požadované položky. Stiskněte tlačítko **ENTER**.
4. Stisknutím tlačítka **EXIT** tento režim ukončete.

- ◆ **Podsvícení:** Jas obrazovky lze upravit nastavením jasu podsvícení displeje LCD. (0~10)
- ◆ **Kontrast:** Nastaví světlost nebo tmavost mezi předměty a pozadím.
- ◆ **Jas:** Nastaví jas celé obrazovky.
- ◆ **Ostrost:** Nastaví obrysy předmětů na vyšší nebo nižší ostrost.
- ◆ **Barvy:** Nastaví světlejší nebo tmavší barvy.
- ◆ **Odstín:** Upraví barvu objektů dodáním více červeného nebo zeleného tónu pro přirozenější vzhled.

- Nastavené hodnoty se uloží podle zvoleného obrazového režimu.
- V režimu PC lze provádět změny pouze u položek „Podsvícení“, „Kontrast“ a „Jas“. (26, 32, 37 palců)
- V režimu PC lze provádět změny pouze u položek „Kontrast“ a „Jas“. (40 palců)
- V režimech TV, Ext., AV a S-Video systému PAL nelze používat funkci „Odstín“.
- Výběrem možnosti „Obnovit“ se můžete vrátit k výchozímu nastavení obrazu od výrobce. (Postupujte podle pokynů v části „Návrat k výchozímu nastavení obrazu od výrobce“ na straně 18.)

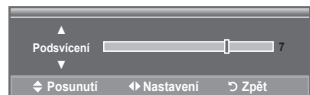

## Konfigurace podrobných nastavení obrazu

Vyberte barevný tón, který je pro vaše oči nejpříjemnější.

1. Stiskněte tlačítko **MENU**. Zobrazí se nabídka. Stisknutím tlačítka **ENTER** vyberte možnost „Obraz“.
2. Stisknutím tlačítka **ENTER** vyberte možnost „Režim“. Stisknutím tlačítka ▲ nebo ▼ vyberte možnost „Standardní“ nebo „Film“, pak stiskněte tlačítko **ENTER**.
3. Pomocí tlačítka ▲ nebo ▼ vyberte možnost „Podrobné nastavení“ a poté stiskněte tlačítko **ENTER**.
4. Požadovanou možnost vyberte stisknutím tlačítka ▲ nebo ▼ a poté stiskněte tlačítko **ENTER**.
5. Jakmile budete s nastavením spokojeni, stiskněte tlačítko **ENTER**.
6. Stisknutím tlačítka **EXIT** tento režim ukončete.
  - Možnost „Podrobné nastavení“ je k dispozici v režimech „Standardní“ nebo „Film“.
  - V režimu PC lze mezi položkami „Podrobné nastavení“ provádět změny pouze u položek „Dynamický Kontrast“, „Gamma“ a „Vyvážení bílé“.



- ◆ **Nastavení černé: Vypnuto/Nízká/Střední/Vysoké**  
Úroveň černé můžete vybrat přímo na obrazovce, čímž upravíte hloubku obrazovky.
- ◆ **Dynamický kontrast: Vypnuto/Nízká/Střední/Vysoké**  
Kontrast obrazovky můžete upravit tak, abyste dosáhli optimálního nastavení.
- ◆ **Gamma: -3 ~ +3**  
Můžete nastavit intenzitu základních barev (červená, zelená, modrá).  
Opakovaně stiskněte tlačítko ◀ nebo ▶, dokud nedosáhnete optimálního nastavení.
- ◆ **Kolorim. prostor: Automatický/Přirozený/Vlast.nastav.**  
Barevná škála je matice barevných souřadnic složená z červené, zelené a modré barvy.  
Vyberte si oblíbenou barevnou škálu a vychutnejte si svět přirozených barev.

- ◆ **Automatický:** Automatický kolorimetrický prostor automaticky nastaví co nejpřirozenější barvy v závislosti na zdrojích programu.
- ◆ **Přirozený:** Přirozený kolorimetrický prostor nabízí hluboké a bohaté odstíny barev.
- ◆ **Vlast.nastav.:** Nastaví barevný rozsah dle vašich požadavků.

### ➤ **Vlastní nastavení barevné škály**

#### **Barvy: Červená/Zelená/Modrá/Zlutá/Azurová/Purpur.**

Slouží k nastavení barevného rozsahu podle vlastních představ. Při nastavení možnosti „Kolorim. prostor“ na hodnotu „Vlast.nastav.“ je k dispozici možnost „Barvy“.

Stisknutím tlačítka ▲ nebo ▼ lze vybrat možnost „Červená“, „Zelená“, „Modrá“, „Žlutá“, „Azurová“ nebo „Purpur.“. Stiskněte tlačítko **ENTER**↵.

**Červená/Zelená/Modrá:** V nabídce „Barvy“ lze nastavit hodnoty RGB pro vybranou barvu.

Stisknutím tlačítka ▲ nebo ▼ lze vybrat možnost „Červená“, „Zelená“ nebo „Modrá“ a provést změnu. Stiskněte tlačítko **ENTER**↵.

Hodnotu dané položky lze snížit či zvýšit stisknutím tlačítka ◀ nebo ▶.

Stiskněte tlačítko **ENTER**↵.

**Obnovit:** Slouží k obnovení výchozích hodnot barevné škály.

- ◆ **Vyvážení bílé: Posun červené/Posun zelené/Posun modré/Více červené/Více zelené/Více modré/Obnovit**  
Můžete upravit teplotu barev pro dosažení přirozenějšího obrazu.  
**Posun červené/Posun zelené/Posun modré/Více červené/Více zelené/Více modré:** Změna hodnoty nastavení obnoví upravenou obrazovku.  
Požadovanou možnost vyberte stisknutím tlačítka ▲ nebo ▼ a poté stiskněte tlačítko **ENTER**↵.  
Opakovaně stiskněte tlačítko ◀ nebo ▶, dokud nedosáhnete optimálního nastavení.  
**Obnovit:** Dříve upravené vyvážení bílé se vrátí na výchozí nastavení od výrobce.
- ◆ **Pleťové odstíny: -15 ~ +15**  
V obrázku lze zdůraznit růžový odstín tváře.  
Opakovaně stiskněte tlačítko ◀ nebo ▶, dokud nedosáhnete optimálního nastavení.  
➤ Změna hodnoty nastavení obnoví upravenou obrazovku.
- ◆ **Zvýraznění okrajů: Vypnuto/Zapnuto**  
V obrázku lze zdůraznit obrysy předmětu.

## Návrat k výchozímu nastavení obrazu od výrobce

Můžete se vrátit k výchozímu nastavení obrazu od výrobce.

1. Chcete-li vybrat požadovaný obrazový efekt, postupujte podle pokynů 1 až 3 v části „Změna standardu obrazu“ na straně 16.
2. Pomocí tlačítka ▲ nebo ▼ vyberte možnost „Obnovit“ a poté stiskněte tlačítko **ENTER**↵.
3. Stisknutím tlačítka ▲ nebo ▼ vyberte možnost „OK“ nebo „Zrušit“. Stiskněte tlačítko **ENTER**↵.
4. Stisknutím tlačítka **EXIT** tento režim ukončete.  
➤ Funkce „Obnovit“ bude nastavena pro každý obrazový režim.



# Konfigurace možností obrazu

1. Stiskněte tlačítko **MENU**. Zobrazí se nabídka. Stisknutím tlačítka **ENTER** vyberte možnost „Obraz“.
2. Pomocí tlačítka **▲** nebo **▼** vyberte možnost „Obraz - možnosti“ a poté stiskněte tlačítko **ENTER**.
3. Požadovanou možnost vyberte stisknutím tlačítka **▲** nebo **▼** a poté stiskněte tlačítko **ENTER**.
4. Jakmile budete s nastavením spokojeni, stiskněte tlačítko **ENTER**.
5. Stisknutím tlačítka **EXIT** tento režim ukončete.
  - V režimu PC lze provádět pouze změny možností „Obraz - možnosti“ pouze v položkách „Teplota barev“ a „Formát“.



## ♦ Teplota barev: Studené barvy2/Studené barvy1/Normální/Teplé barvy1/Teplé barvy2

Vyberte barevný tón, který je pro vaše oči nejpříjemnější.

Můžete vybrat velikost obrazu, která nejlépe vyhovuje vašim požadavkům.

- Nastavené hodnoty se uloží podle zvoleného obrazového režimu.
- Položky „Teplé barvy1“ a „Teplé barvy2“ jsou aktivovány pouze v režimu obrazu „Film“.



## ♦ Formát: Automat. formát/16:9/Široký zoom/Zvětšení/4:3/Pouze skenování

Můžete vybrat velikost obrazu, která nejlépe vyhovuje vašim požadavkům.

- ♦ **Automat. formát:** Automaticky nastaví velikost obrazu na poměr „16:9“.
- ♦ **16 :9:** Nastaví velikost obrazu na 16:9, která je vhodná pro přehrávání DVD nebo širokoúhlé vysílání.
- ♦ **Široký zoom:** Zvětšení formátu obrazu na velikost větší než 4:3.
- ♦ **Zvětšení:** Zvětšuje obraz o formátu 16:9 (ve vstředím směru), aby se co nejlépe přizpůsobil velikosti obrazovky.
- ♦ **4:3:** Je výchozím nastavením pro videonahrávky nebo běžné vysílání.
- ♦ **Pouze skenování:** Tuto funkci využijete pro zobrazení celého obrazu bez ořezu, pokud je vstupní signál HDMI (720p/1080i) nebo Komponentní (1080i).

- Funkce „Automat. formát“ je dostupná pouze v režimu „TV“, „Ext.1“, „Ext.2“, „AV“ a „S-Video“.
- V režimu PC lze mohou být nastaveny pouze režimy „16:9“ a „4:3“.
- Nastavení lze upravit a uložit ke každému externímu zařízení připojenému na vstup televizoru.
- Při zobrazení statického obrázku po dobu delší než dvě hodiny může dojít k dočasnému zhoršení obrazu.
- Při nastavení dvojitého režimu (  ,  ) v režimu PIP nelze nastavit možnost „Formát obrazů“.
- **Široký zoom:** Obrazovku můžete posouvat nahoru nebo dolů pomocí tlačítek **▲** nebo **▼** po zvolení položky  stisknutím tlačítka **▶** nebo **ENTER**.
- **Zvětšení:** Vyberte položku  stisknutím tlačítka **◀** nebo **▶**. Pomocí tlačítka **▲** nebo **▼** posunujte obraz nahoru a dolů. Po výběru položky  použijte tlačítko **▲** nebo **▼** ke zvětšení nebo zmenšení formátu obrazu ve vstředím směru
- **Po výběru možnosti „Pouze skenování“ v režimu HDMI (1080i) nebo Komponent (1080i):** Vyberte položku  stisknutím tlačítka **◀** nebo **▶**. Pomocí tlačítek **▲**, **▼**, **◀** nebo **▶** lze pohybovat obrazem.  
**Obnovit:** Pomocí tlačítka **◀** nebo **▶** vyberte možnost „Obnovit“, poté stiskněte tlačítko **ENTER**. Lze inicializovat nastavení.

Tyto volby můžete vybrat jednoduchým stisknutím tlačítka **P.SIZE** na dálkovém ovládání.

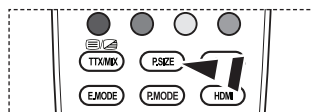

◆ **Režim obrazu:16:9/Široký zoom/Zvětšení/4:3**

Při nastavení velikosti obrazu na možnost Automat. formát v širokoúhlé televizi s úhlopříčkou 16:9, můžete nastavit velikost obrazu na hodnotu 4:3 WSS (Wide Screen Service) nebo nenastavovat žádnou hodnotu. Jednotlivé evropské země vyžadují různé velikosti obrazu, takže tuto funkci vybírají uživatelé.

- ◆ **16:9:** Nastaví obraz do širokoúhlého režimu 16:9.
- ◆ **Široký zoom:** Zvětšení formátu obrazu na velikost větší než 4:3.
- ◆ **Zvětšení:** Zvětší formát obrazu na obrazovce ve svislém směru.
- ◆ **4:3:** Nastaví obraz do normálního režimu 4:3.

- Tato funkce je dostupná pouze v režimu „Automat. formát“.
- Tato funkce není v režimu „PC“, „Komponent“ nebo „HDMI“ dostupná.

◆ **Digitální NR: Vypnuto/Nízká/Střední/Vysoké/Automaticky**

Pokud je signál přijímaný vaším televizorem slabý, můžete aktivovat funkci Digitální redukce šumu. Tím se omezí vliv atmosférických poruch a případné vícenásobné zobrazování prvků na obrazovce.

- Když je signál slabý, vyberte jednu z ostatních možností, kým sa nezobrazí nejlepší obraz.

◆ **DNle: Vypnuto/Demo/Zapnuto**

Tento televizor je vybaven funkcí DNle za účelem zajištění vysoké vizuální kvality. Nastavíte-li funkci DNle na hodnotu Zapnuto, bude aktivována při sledování obrazovky.

Nastavíte-li funkci DNle na hodnotu Demo, můžete se na obrazovce podívat na obraz s použitím funkce DNle i na normální obraz, abyste získali názornou ukázkou. Při použití tohoto nastavení uvidíte rozdíl ve vizuální kvalitě.

- DNleTM (Digital Natural Image engine) **DNle™**  
Tato funkce přináší detailnější obraz s redukcí šumu 3D a zvýrazněním detailů, kontrastu a bílé. Nový algoritmus kompenzace obrazu poskytuje jasnější, čistší a detailnější obraz. Technologie DNleTM přizpůsobí vašim očím libovolný signál.
- Možnost „DNle“ je k dispozici pouze v režimu „Dynamický“.

◆ **Úroveň černé HDMI: Normální/Nízká**

Úroveň černé můžete vybrat na obrazovce, čímž upravíte hloubku obrazovky.

- Pokud je signál slabý, vyberte některou z dalších možností, dokud se nezobrazí nejlepší obraz.

◆ **Režim pouze modrá: Vypnuto/Zapnuto**





Tato funkce slouží odborníkům pro proměňování audiovizuálních zařízení. Funkce zobrazuje pouze modrý signál po odebrání červeného a zeleného signálu z videosignálu za účelem poskytnutí efektu modrého filtru, který se používá k nastavení možností Color a Tint videozařízení, např. přehrávačů DVD, domácích kin atd.

Pomocí této funkce lze nastavit možnosti Color a Tint na požadované hodnoty odpovídající úrovni signálu jednotlivých videozařízení pomocí vzorů barevných pruhů pro barvy Červená/Zelená/Modrá/Azurová/Purpur./Žlutá, aniž by bylo nutné použít další modrý filtr.

- Režim „Režim pouze modrá“ je k dispozici pouze při nastavení režimu obrazu na možnosti „Film“ nebo „Standardní“.

# Sledování obrazu v obraze (PIP)

V hlavním obraze můžete zobrazit podobraz nastaveného programu nebo videovstupu. Tímto způsobem můžete obraz nastaveného programu nebo videovstupu z kteréhokoli připojeného zařízení sledovat při současném sledování hlavního obrazu.

1. Stisknete tlačítko MENU. Zobrazí se nabídka. Pomocí tlačítka ▲ nebo ▼ vyberte možnost „Nastavení“ a poté stisknete tlačítko ENTER .
  2. Pomocí tlačítka ▲ nebo ▼ vyberte možnost „PIP“ a poté stisknete tlačítko ENTER .
  3. Požadovanou možnost vyberte stisknutím tlačítka ▲ nebo ▼ a poté stisknete tlačítko ENTER .
  4. Jakmile budete s nastavením spokojeni, stisknete tlačítko ENTER .
  5. Stisknutím tlačítka EXIT tento režim ukončíte.
- Pokud používáte hlavní obrazovku pro sledování hry nebo pro karaoke, působí obraz v okně pro funkci PIP poněkud nepřirozeným dojmem.



## Snadné nastavení

1. Stisknete tlačítko TOOLS na dálkovém ovladači.
2. Stisknutím tlačítka ▲ nebo ▼ vyberte možnost „PIP“, pak stisknete tlačítko ENTER .
3. Stisknutím tlačítka ▲ nebo ▼ vyberte konkrétní položku.
4. Stisknutím tlačítka ◀ nebo ▶ vyberte požadovanou možnost.
5. Výběr ukončíte stisknutím tlačítka EXIT nebo TOOLS.



## ◆ PIP: Zapnuto/Vypnuto

Můžete zapnout nebo vypnout funkci obrazu v obraze (PIP).

Hlavní obraz	Vložený obraz
Komponent	TV, Ext.1, Ext.2, AV
HDMI 1, 2, 3	TV, Ext.1, Ext.2, AV
PC	TV, Ext.1, Ext.2, AV

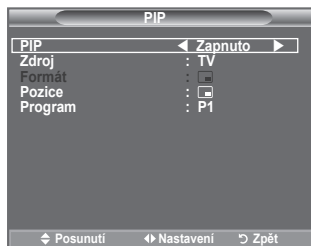

## ◆ Zdroj

Můžete zvolit zdroj pro podobraz.

## ◆ Formát: / /

Můžete zvolit formát pro podobraz.

➤ Jestliže je hlavní obraz v režimu „HDMI“, je k dispozici nastavení „Formát“.

## ◆ Pozice: / / /

Můžete zvolit pozici podobrazu.

➤ Ve dvojitém režimu ( ,  ) nelze vybrat možnost „Pozice“.

## ◆ Program

Kanál podobrazu je možné vybrat, pouze pokud je položka „Zdroj“ nastavena na hodnotu „TV“.

## Zvukové funkce

1. Stisknete tlačítko **MENU**. Zobrazí se nabídka. Pomocí tlačítka **▲** nebo **▼** vyberte možnost „Zvuk“ a poté stisknete tlačítko **ENTER**.
2. Požadovanou možnost vyberte stisknutím tlačítka **▲** nebo **▼** a poté stisknete tlačítko **ENTER**.
3. Jakmile budete s nastavením spokojeni, stisknete tlačítko **ENTER**.
4. Stisknutím tlačítka **EXIT** tento režim ukončíte.

### ♦ Režim: Standardní/Hudba/Film/Řeč/Vlast.nastav.

Je možné vybrat typ speciálního zvukového efektu, který se má pro dané vysílání používat.

#### Snadné nastavení

1. Stisknete tlačítko **TOOLS** na dálkovém ovladači.
2. Stisknutím tlačítka **▲** nebo **▼** vyberte možnost „Zvukový režim“.
3. Pomocí tlačítka **◀** nebo **▶** vyberte požadovaný zvukový režim.
4. Výběr ukončíte stisknutím tlačítka **EXIT** nebo **TOOLS**.

### ♦ Ekvalizér: Stereováha/100Hz/300Hz/1kHz/3kHz/10kHz

Tněkolik nastavení tohoto televizoru umožňuje ovládat kvalitu zvuku.

- Jestliže změníte nastavení těchto položek, režim zvuku se automaticky přepne na hodnotu „Vlast.nastav.“.

### ♦ SRS TS XT: Vypnuto/Zapnuto

TruSurround XT je patentovaná technologie SRS, která řeší problém s přehráváním vícekanalového (5,1) obsahu přes dva reproduktory. Technologie TruSurround poskytuje skvělý virtuální zvukový zážitek při použití v jakémkoliv dvoureproduktořovém přehrávacím systému, včetně vestavěných reproduktorů v televizoru. Je plně kompatibilní se všemi vícekanalovými formáty.

- ☒ Tyto volby můžete také nastavit jednoduše stisknutím tlačítka **SRS** na dálkovém ovládání.

#### Snadné nastavení

1. Stisknete tlačítko **TOOLS** na dálkovém ovladači.
2. Stisknutím tlačítka **▲** nebo **▼** vyberte možnost „SRS TS XT“.
3. Pomocí tlačítka **◀** nebo **▶** vyberte „Vypnuto“ nebo „Zapnuto“.
4. Výběr ukončíte stisknutím tlačítka **EXIT** nebo **TOOLS**.



**TruSurround XT**, SRS a symbol  jsou ochranné známky společnosti SRS Labs, Inc. Technologie **TruSurround XT** je použita na základě licence udělené společností SRS Labs, Inc.

♦ **Automat. hlasitost: Vypnuto/Zapnuto**

Každá vysílající stanice používá vlastní nastavení signálu, proto není snadné upravovat hlasitost s každou změnou kanálu. Tato funkce umožňuje automaticky upravit hlasitost požadovaného kanálu tak, že sníží zvukový výstup v případě vysokého modulačního signálu nebo zvýší zvukový výstup v případě nízkého modulačního signálu.

♦ **Reproduktoru TV: Vypnuto/Zapnuto**

Pokud chcete poslouchat zvuk přes samostatné reproduktory, vypněte interní zesilovač.

- Je-li možnost „Reproduktoru TV“ nastavena na hodnotu „Vypnuto“, nejsou tlačítka +, - a MUTE funkční.
- Pokud je možnost „Reproduktoru TV“ nastavena na hodnotu „Vypnuto“, je v nabídce „Zvuk“ funkční pouze možnost „Výběr zvuku“ (v režimu PIP).

♦ **Výběr zvuku: Hlavní obraz/Podobraz**

Pokud je aktivní funkce PIP (Obraz v obraze), můžete poslouchat zvuk podobrazu.

- **Hlavní obraz:** Slouží k poslechu zvuku hlavního obrazu.
- **Podobraz:** Slouží k poslechu zvuku podobrazu.

## Výběr zvukového režimu

Režim zvuku lze nastavit v nabídce „Nástroje“.

Když nastavíte možnost „Duální I-II“, zobrazí se na obrazovce aktuální zvukový režim.

1. Stisknete tlačítko **TOOLS** na dálkovém ovladači.
2. Stisknutím tlačítka nebo vyberte možnost „Duální I-II“.
3. Stisknutím tlačítka nebo vyberte požadovanou možnost.
4. Stisknete tlačítko **ENTER**.



	Typ zvuku	Duální 1/2	Výchozí
A2 Stereo	Mono	MONO	Automatická změna
	Stereo	STEREO ↔ MONO	
	Dual	Duální 1 ↔ Duální 2	
NICAM Stereo	Mono	MONO	Automatická změna
	Stereo	MONO ↔ STEREO	
	Dual	MONO ↔ Duální 1 ↔ Duální 2	

- Pokud je stereofonní signál slabý a dojde k automatickému přepnutí, pak přepněte do režimu Mono.
- Tato funkce je aktivována jen se stereofonním zvukovým signálem. Při monofonním zvukovým signálem se deaktivuje.
- Tato funkce je dostupná pouze v režimu TV.

## Připojení sluchátek (prodává se samostatně)

K televizoru můžete připojit sadu sluchátek, pokud chcete televizní program sledovat, aniž byste rušili další osoby v místnosti.

- Zapojíte-li konektor sluchátek do odpovídajícího portu, jsou v nabídce Sound přístupné (v režimu PIP) pouze volby „Automat. hlasitost“ a „Výběr zvuku“.
- Delší používání sluchátek s vysokou hlasitostí může poškodit sluch.
- Při připojení sluchátek k systému nebude vycházet žádný zvuk z reproduktorů.
- Hlasitost sluchátek a hlasitost televizoru se nastavuje odlišně.



## Nastavení a zobrazení aktuálního času

Hohodiny televizoru můžete nastavit tak, aby se při stisknutí tlačítka INFO zobrazil aktuální čas. Čas je třeba nastavit také tehdy, chcete-li používat automatické časovače zapnutí/vypnutí.

1. Stiskněte tlačítko **MENU**. Zobrazí se nabídka. Pomocí tlačítka **▲** nebo **▼** vyberte možnost „Nastavení“ a poté stiskněte tlačítko **ENTER**.
2. Pomocí tlačítka **▲** nebo **▼** vyberte možnost „Čas“ a poté stiskněte tlačítko **ENTER**.
3. Stisknutím tlačítka **ENTER** vyberte možnost „Nastavení hodin“.

Požadovaná akce...	Stiskněte tlačítko...
Přechod k položce „Měsíc“, „Datum“, „Rok“, „Hod.“ nebo „minuty“	◀ nebo ▶
Nastavení položky „Měsíc“, „Datum“, „Rok“, „Hod.“ nebo „minuty“	▲ nebo ▼
Potvrďte nastavení	<b>ENTER</b>

5. Stisknutím tlačítka **EXIT** tento režim ukončete.
  - V případě odpojení napájecí šňůry je třeba hodiny nastavit znovu.
  - Rok, Měsíc, Datum, Hod. a minuty můžete nastavit také stisknutím číselných tlačítek na dálkovém ovládacím.



## Nastavení časovače usínání

Můžete vybrat dobu mezi 30 a 180 minutami, po které televizor automaticky přejde do pohotovostního režimu.

1. Stiskněte tlačítko **MENU**. Zobrazí se nabídka. Pomocí tlačítka **▲** nebo **▼** vyberte možnost „Nastavení“ a poté stiskněte tlačítko **ENTER**.
2. Pomocí tlačítka **▲** nebo **▼** vyberte možnost „Čas“ a poté stiskněte tlačítko **ENTER**.
3. Pomocí tlačítka **▲** nebo **▼** vyberte možnost „Časovač – spánek“ a poté stiskněte tlačítko **ENTER**.
4. Opakovaně tiskněte tlačítko **▲** nebo **▼**, dokud se nezobrazí požadovaný čas (Vypnuto, 30, 60, 90, 120, 150, 180). Stiskněte tlačítko **ENTER**.
5. Stisknutím tlačítka **EXIT** tento režim ukončete.
  - Televizor automaticky přejde do pohotovostního režimu, jakmile časovač dosáhne hodnoty 0.

### Snadné nastavení

1. Stiskněte tlačítko **TOOLS** na dálkovém ovladači.
2. Stisknutím tlačítka **▲** nebo **▼** vyberte možnost „Časovač – spánek“.
3. Stisknutím tlačítka **◀** nebo **▶** vyberte minuty.
4. Výběr ukončíte stisknutím tlačítka **EXIT** nebo **TOOLS**.

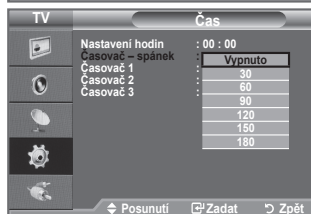



## Automatické vypnutí a zapnutí televizoru

1. Stiskněte tlačítko **MENU**. Zobrazí se nabídka. Pomocí tlačítka **▲** nebo **▼** vyberte možnost „Nastavení“ a poté stiskněte tlačítko **ENTER**.
2. Pomocí tlačítka **▲** nebo **▼** vyberte možnost „Čas“ a poté stiskněte tlačítko **ENTER**.
3. Pomocí tlačítka **▲** nebo **▼** vyberte možnost „Časovač 1“, „Časovač 2“ a „Časovač 3“ a poté stiskněte tlačítko **ENTER**. Lze použít tři různá nastavení časovače zapnutí a vypnutí.  
➤ Nejprve musíte nastavit hodiny.
4. Stisknutím tlačítka **◀** nebo **▶** vyberte požadovanou položku. Stisknutím tlačítka **▲** nebo **▼** upravte nastavení na požadovanou hodnotu.

♦ **Čas zapnutí** : Vyberte hodinu, minutu a hodnotu „Zapnuto“/ „Vypnuto“. (Chcete-li časovač aktivovat s požadovaným nastavením, nastavte hodnotu „Zapnuto“)

♦ **Čas vypnutí** : Vyberte hodinu, minutu a hodnotu „Zapnuto“/ „Vypnuto“. (Chcete-li časovač aktivovat s požadovaným nastavením, nastavte hodnotu „Zapnuto“)

♦ **Opakovat** : Vybírat můžete z možností „Jednou“, „Denně“, „Po - Pa“, „Po - So“ nebo „So - Ne“.

♦ **Hlasitost** : Vyberte požadovanou úroveň hlasitosti při zapnutí.

➤ Hodinu, minutu a kanál můžete nastavit také přímo stisknutím číselných tlačítek na dálkovém ovladači.

### ➤ Automatické vypnutí

Pokud nastavíte časovač na hodnotu Zapnuto, televizor se nakonec po 3 hodinách vypne, pokud by tuto dobu nepoužijete některý ovládací prvek. Tato funkce je k dispozici pouze v režimu časovače Zapnuto a zabraňuje přehřátí, k němuž by mohlo dojít, pokud by byl přístroj v provozu po příliš dlouhou dobu.



## Výběr příslušného jazyka

Při prvním zapnutí televizoru je třeba vybrat jazyk, ve kterém se budou zobrazovat nabídky a hlášení.

1. Stiskněte tlačítko **MENU**. Zobrazí se nabídka na obrazovce. Pomocí tlačítka **▲** nebo **▼** vyberte možnost „Nastavení“ a poté stiskněte tlačítko **ENTER**.
2. Pomocí tlačítka **▲** nebo **▼** vyberte možnost „Jazyk“ a poté stiskněte tlačítko **ENTER**.
3. Příslušný jazyk vyberte opakovaným stisknutím tlačítka **▲** nebo **▼**. Stiskněte tlačítko **ENTER**.
4. Stisknutím tlačítka **EXIT** tento režim ukončete.



## Melodie/Zábava/Úspora energie

1. Stiskněte tlačítko **MENU**. Zobrazí se nabídka. Pomocí tlačítka **▲** nebo **▼** vyberte možnost „Nastavení“ a poté stiskněte tlačítko **ENTER**.
2. Požadovanou možnost vyberte stisknutím tlačítka **▲** nebo **▼** a poté stiskněte tlačítko **ENTER**.
3. Jakmile budete s nastavením spokojeni, stiskněte tlačítko **ENTER**.
4. Stisknutím tlačítka **EXIT** tento režim ukončete.



### ♦ **Melodie: Vypnuto/Nízká/Střední /Vysoké**

Zvuk melodie při zapnutí nebo vypnutí televizoru lze upravit.

#### ➤ **Melodie se nepřehrává v následujících případech**

- Pokud z televizoru nevychází žádný zvuk z důvodu stisknutí tlačítka **MUTE**.
- Pokud z televizoru nevychází žádný zvuk z důvodu stisknutí tlačítka **⊖** (hlasitost).
- Je-li televizor vypnut pomocí funkce Časovač vypnutí.

### ♦ **Zábava: Vypnuto/Sport/Kino/Hra**

Režim „Zábava“ umožňuje vybrat optimální obraz a zvuk pro sport, filmy a hry.

- **Vypnuto:** Slouží k vypnutí funkce „Zábava“.
  - **Sport:** Poskytuje optimální kvalitu obrazu a zvuku pro sport. Užijete si dramatictějších barev a zvuku.
  - **Kino:** Poskytuje optimální kvalitu obrazu a zvuku pro filmy. Uvidíte bohatší barvy obrazu a kvalitnější zvuk.
  - **Hra:** Poskytuje optimální kvalitu obrazu a zvuku pro hry. Tento režim urychluje hraní při použití externí herní konzoly připojené k televizoru.
- Pokud nastavíte libovolný ze tří režimů „Zábava“ na hodnotu „Zapnuto“, nastavení se aretuje a nelze je upravit. Chcete-li upravit režim Obraz na Zvuk, je nutné vypnout režim „Zábava“.
- Nastavení režimu „Zábava“ se ukládá ke každému zdroji vstupních dat.
- Pokud nastavíte jakýkoli ze tří režimů „Zábava“ na hodnotu Zapnuto, funkce „SRS TS XT“ nebude k dispozici.



Opakovaným stisknutím tlačítka **E.MODE** na dálkovém ovladači lze změnit nastavení režimu „Zábava“.



- ♦ **Úspora energie: Vypnuto/Nízká/Střední/Vysoké/Automatický**  
Tato funkce nastavuje jas obrazovky podle intenzity okolního osvětlení.

- **Vypnuto:** Úsporný režim je vypnutý.
- **Nízká:** Nastaví nízkou úsporu energie televizoru.
- **Střední:** Nastaví středně vysokou úsporu energie televizoru.
- **Vysoké:** Nastaví vysokou úsporu energie televizoru.
- **Automatický:** V závislosti na obrazu automaticky nastaví jas obrazovky televizoru.

### Snadné nastavení

1. Stiskněte tlačítko **TOOLS** na dálkovém ovladači.
  2. Stisknutím tlačítka **▲** nebo **▼** vyberte možnost „Úspora energie“.
  3. Pomocí tlačítka **◀** nebo **▶** vyberte možnost „Vypnuto“ „Nízká“, „Střední“.
  4. Výběr ukončíte stisknutím tlačítka **EXIT** nebo **TOOLS**.
- Tato funkce není v režimu „PC“ dostupná. (40 palců)



## Výběr zdroje

Je možné vybrat některý z externích zdrojů připojených ke vstupním konektorům televizoru.

1. Stiskněte tlačítko **MENU**. Zobrazí se nabídka. Pomocí tlačítka **▲** nebo **▼** vyberte možnost „Vstup“ a poté stiskněte tlačítko **ENTER**.
  2. Dalším stisknutím tlačítka **ENTER** vyberte možnost „Seznam zdrojů“.
- Dostupné zdroje signálu: TV, Ext.1, Ext.2, AV, S-Video, Komponent, PC, HDMI1, HDMI2, HDMI3.
- Zvolit lze pouze ta externí zařízení, která jsou připojena k televizoru.
3. Požadované zařízení vyberte stisknutím tlačítka **▲** nebo **▼**. Stiskněte tlačítko **ENTER**.



- ☞ Stisknutím tlačítka **SOURCE** na dálkovém ovládacím můžete přepínat mezi všemi dostupnými zdroji. Režim TV lze zvolit stisknutím tlačítka **TV**, číselných tlačítek (0~9) a tlačítka **P** na dálkovém ovládacím.

- ☞ Můžete také sledovat režim HDMI jednoduše stisknutím tlačítka **HDMI** na dálkovém ovládacím.

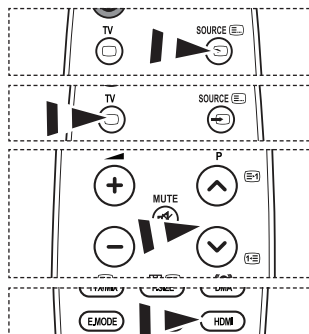

## Úprava názvů vstupních zdrojů

Pro snadnější volbu mezi zdroji můžete pojmenovat zařízení připojené ke vstupním konektorům.

1. Stiskněte tlačítko **MENU**. Zobrazí se nabídka. Pomocí tlačítka **▲** nebo **▼** vyberte možnost „Vstup“ a poté stiskněte tlačítko **ENTER**.
2. Pomocí tlačítka **▲** nebo **▼** vyberte možnost „Upravit název“ a poté stiskněte tlačítko **ENTER**.
3. Zařízení, které chcete upravit, vyberte stisknutím tlačítka **▲** nebo **▼**. Stiskněte tlačítko **ENTER**.
4. Stisknutím tlačítka **▲** nebo **▼** vyberte požadované zařízení. Stiskněte tlačítko **ENTER**.
5. Stisknutím tlačítka **EXIT** tento režim ukončete.



## Nastavení počítačového softwaru (na základě systému Windows XP)

Níže je uvedeno typické nastavení zobrazení v systému Windows. V závislosti na konkrétní verzi systému Windows a instalované videokartě se příslušné obrazovky mohou na vašem počítači zobrazovat poněkud odlišně. Přes tyto rozdíly budou základní údaje pro nastavení ve většině případů shodné. (Není-li tomu tak, obraťte se na výrobce vašeho počítače nebo na prodejce výrobků Samsung.)

1. Nejprve klepněte na položku Ovládací panely v nabídce Start systému Windows.
2. Po zobrazení okna ovládacích panelů klepněte na položku Vzhled a motivy. Zobrazí se dialogové okno.
3. Po zobrazení okna ovládacích panelů klepněte na položku Zobrazení. Zobrazí se dialogové okno.
4. V dialogovém okně přejděte na kartu Nastavení. Nastavení správné velikosti (rozlišení): Optimální 1360 X 768. Pokud v dialogovém okně pro zobrazení existuje možnost pro vertikální frekvenci, je správnou hodnotou 60 nebo 60 Hz. V opačném případě stačí klepnout na tlačítko OK a uzavřít dialogové okno.

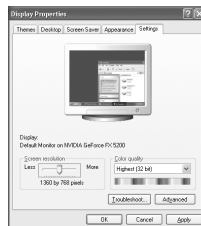

## Režimy zobrazení

Jak pozice, tak i formát obrazovky se budou lišit podle typu PC monitoru a jeho rozlišení. Rozlišení uvedená v tabulce jsou doporučená.

### > D-Sub Vstup

Režim	Rozlišení	Horizontální Frekvence (kHz)	Vertikální Frekvence (Hz)	Takt pixelu Frekvence (MHz)	Synchronizační polarita (H/V)
IBM	640x350	31,469	70,086	25,175	+/-
	720x400	31,469	70,087	28,322	-/+
VESA	640x480	31,469	59,940	25,175	-/-
	640x480	37,861	72,809	31,500	-/-
	640x480	37,500	75,000	31,500	-/-
	800x600	37,879	60,317	40,000	+/+
	800x600	48,077	72,188	50,000	+/+
	800x600	46,875	75,000	49,500	+/+
	1024x768	48,363	60,004	65,000	-/-
	1024x768	56,476	70,069	75,000	-/-
	1024x768	60,023	75,029	78,750	+/+
	1360 x 768	47,712	60,015	85,500	+/+

### > HDMI/DVI Vstup

Režim	Rozlišení	Horizontální Frekvence (kHz)	Vertikální Frekvence (Hz)	Takt pixelu Frekvence (MHz)	Synchronizační polarita (H/V)
VESA	640x480	31,469	59,940	25,175	-/-
	800x600	37,879	60,317	40,000	+/+
	1024x768	48,363	60,004	65,000	-/-
	1360 x 768	47,712	60,015	85,500	+/+

- Pokud použijete propojení pomocí kabelu HDMI/DVI, musíte použít konektor HDMI IN2.
- Prokládaný režim není podporován.
- Pokud je zvolen nestandardní videoformát, nemusí přístroj fungovat správně.
- Jsou podporovány režimy Separate a Composite. SOG není podporováno.

# Nastavení televizoru a počítače

➤ Stisknutím tlačítka **SOURCE** zvolte režim PC.

1. Stiskněte tlačítko **MENU**. Zobrazí se nabídka. Stisknutím tlačítka **ENTER** vyberte možnost „Obraz“.
2. Požadovanou možnost vyberte stisknutím tlačítka **▲** nebo **▼** a poté stiskněte tlačítko **ENTER**.
3. Jakmile budete s nastavením spokojeni, stiskněte tlačítko **ENTER**.
4. Výběr ukončíte stisknutím tlačítka **EXIT**.

## ◆ Automat. nastavení

Automatické nastavení umožňuje, aby se PC obrazovka televizoru sama nastavila na příchozí PC video signál. Hodnoty jemného a hrubého nastavení a nastavení pozice jsou seřizovány automaticky.

## Snadné nastavení

1. Stiskněte tlačítko **TOOLS** na dálkovém ovladači.
2. Pomocí tlačítka **▲** nebo **▼** vyberte možnost „Automat. nastavení“ a poté stiskněte tlačítko **ENTER**.

## ◆ Obrazovka

### Hrubý/Jemný

Účelem nastavení kvality obrazu je odstranění šumu. Pokud není šum odstraněn jemným laděním, pak upravte frekvenci a proveďte jemné ladění znovu. Po odstranění šumu znovu nastavte obraz tak, aby byl přesně ve středu obrazovky. Stisknutím tlačítka **▲** nebo **▼** vyberte možnost „Hrubý“ nebo „Jemný“, pak stiskněte tlačítko **ENTER**. Stisknutím tlačítka **◀** nebo **▶** nastavte kvalitu obrazovky. Stiskněte tlačítko **ENTER**.

### Pozice

Upravte pozici obrazovky PC, pokud neodpovídá obrazovce televizoru.

Stisknutím tlačítka **▲** nebo **▼** nastavte svislou pozici obrazovky.

Stisknutím tlačítka **◀** nebo **▶** nastavte vodorovnou pozici obrazovky.

Stiskněte tlačítko **ENTER**.

### Zrův zobrazení

Všechna nastavení obrazu můžete vrátit na výchozí nastavení od výrobce.

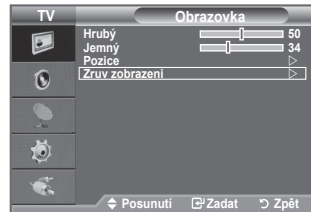
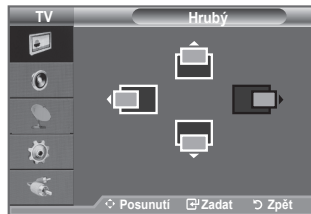
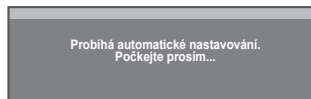

## Co je Anynet+?

Anynet+ je AV síťový systém, který poskytuje uživatelům snadno použitelné AV rozhraní ovládním všech připojených AV zařízení pomocí nabídky Anynet+, pokud jsou připojena AV zařízení od společnosti Samsung Electronics.

## Připojení zařízení Anynet+

Systém Anynet+ podporuje pouze AV zařízení, která podporují systém Anynet+. Zkontrolujte, zda je na AV zařízení, které má být připojeno k televizoru, označení Anynet+.

### Přímé připojení k televizoru

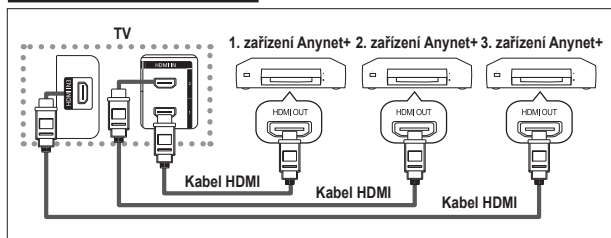

Propojte konektor [HDMI 1], [HDMI 2] nebo [HDMI 3] na televizoru a konektor HDMI OUT odpovídajícího zařízení Anynet+ pomocí kabelu HDMI.

### Připojení k domácímu kinu

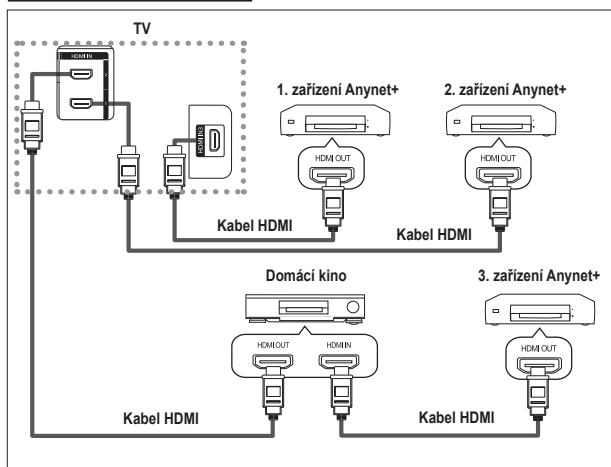

1. Propojte konektor [HDMI 1], [HDMI 2] nebo [HDMI 3] na televizoru a konektor HDMI OUT odpovídajícího zařízení Anynet+ pomocí kabelu HDMI.
2. Propojte konektor HDMI IN domácího kina a konektor HDMI OUT odpovídajícího zařízení Anynet+ pomocí kabelu HDMI.

- Připojte pouze jeden přijímač.
- Zařízení Anynet+ lze připojit pomocí kabelu HDMI. Některé kabely HDMI nemusí podporovat funkce zařízení Anynet+.
- Systém Anynet+ je funkční, pokud je AV zařízení podporující systém Anynet+ v pohotovostním stavu nebo zapnuté.
- Systém Anynet+ podporuje celkem až 8 AV zařízení.

# Nastavení systému Anynet+

Pro použití funkcí systému Anynet+ jsou k dispozici následující nastavení.

## Použití funkce Anynet+

1. Stiskněte tlačítko **TOOLS**. Stiskněte tlačítko **ENTER** a vyberte možnost „Anynet+(HDMI-CEC)“. Stisknutím tlačítka **▲** nebo **▼** vyberte položku „Nastavení“ a pak stiskněte tlačítko **ENTER**.
  2. Stisknutím tlačítka **ENTER** vyberte položku „Anynet+(HDMI-CEC)“ a pak znovu stiskněte tlačítko **ENTER**.
  3. Stisknutím tlačítka **▲** nebo **▼** vyberte položku „Zapnuto“ a pak stiskněte tlačítko **ENTER**.
- Funkce „Anynet+ (HDMI-CEC)“ bude aktivní.
  - Pokud vyberete položku „Vypnuto“, funkce „Anynet+ (HDMI-CEC)“ se vypne.
  - Když je funkce „Anynet+ (HDMI-CEC)“ vypnutá, jsou zrušeny všechny operace související se systémem Anynet+.

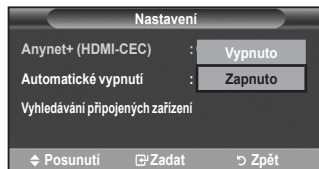
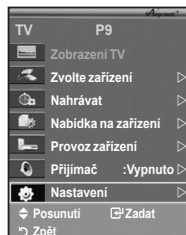

## Automatické vypnutí zařízení Anynet+ po vypnutí televizoru

1. Stisknutím tlačítka **▲** nebo **▼** vyberte položku „Automatické vypnutí“ a pak stiskněte tlačítko **ENTER**.
  2. Stisknutím tlačítka **▲** nebo **▼** vyberte položku „Ano“ a pak stiskněte tlačítko **ENTER**.
    - Funkce automatického vypínání bude aktivní.
    - Pokud vyberete položku „Ne“, funkce automatického vypínání se zruší.
- Výběr ukončíte stisknutím tlačítka **EXIT**.
- Chcete-li používat funkci Anynet+, musí být jako zařízení ovládané dálkovým ovládním televizoru nastaven televizor.
  - Nastavíte-li pro funkci „Automatické vypnutí“ hodnotu „Ne“, při vypnutí televizoru se vypnou i připojená externí zařízení. Pokud však zařízení nahrává, nesmí být vypnuto.

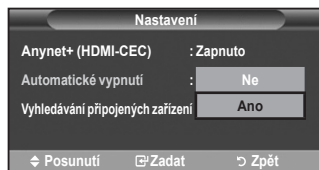



## Vyhledávání a přepínání zařízení Anynet+

### 1. Stiskněte tlačítko **TOOLS**.

Stiskněte tlačítko **ENTER** a vyberte možnost „Anynet+(HDMI-CEC)“.

### 2. Stisknutím tlačítka **▲** nebo **▼** vyberte položku „Zvolte zařízení“ a pak stiskněte tlačítko **ENTER**.

### 3. Stisknutím tlačítek **▲** nebo **▼** zvolte příslušné zařízení a stiskněte tlačítko **ENTER**. Dojde k přepnutí na zvolené zařízení.

### 4. Pokud nemůžete nalézt požadované zařízení, zvolte stisknutím tlačítek **▲** nebo **▼** možnost "Nastavení" a poté stiskněte tlačítko **ENTER**.

### 5. Stisknutím tlačítek **▲** nebo **▼** zvolte možnost "Vyhledávání připojených zařízení" a poté stiskněte tlačítko **ENTER**.

Zobrazí se hlášení „Probíhá konfigurace připojení Anynet+“  
Když je hledání zařízení ukončeno, zobrazí se v nabídce Anynet+ seznam připojených zařízení.

#### ➤ Přepínání na zvolená zařízení může trvat až 2 minuty.

Probíhající operaci přepínání nelze zrušit.

#### ➤ Čas potřebný k vyhledání zařízení závisí na počtu připojených zařízení.

#### ➤ Po ukončení vyhledávání zařízení se nezobrazí počet nalezených zařízení.

#### ➤ Ačkoliv televizor po zapnutí pomocí tlačítka **POWER** automaticky vyhledává zařízení, nemusí se některá zařízení za určitých okolností v seznamu zobrazit, stejně jako zařízení připojená po zapnutí televizoru. Chcete-li vyhledat zařízení, vyberte proto nabídku „Vyhledávání připojených zařízení“ (Hledání spojení).

#### ➤ Pokud jste stisknutím tlačítka **SOURCE** zvolili režim externího vstupu, nemůžete používat funkci Anynet+. Pomocí tlačítka **TOOLS** přepněte systém na zařízení Anynet+.

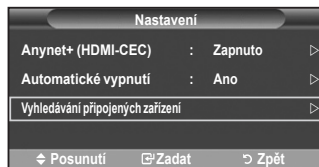
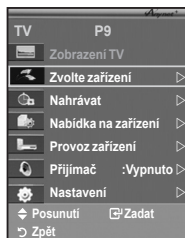

## Nabídka Anynet+

Nabídka Anynet+ se mění v závislosti na typu a stavu zařízení Anynet+ připojených k televizoru.

Nabídka Anynet+	Popis
Zobrazení TV	Přepíná z libovolného zařízení Anynet+ do režimu televizního vysílání.
Zvolte zařízení	Televizor se propojí s odpovídajícím zařízením.
Nahrávat	Spustí nahrávání. (Tato nabídka platí pouze pro zařízení podporující nahrávání.)
Nabídka na zařízení	Zobrazuje nabídku připojeného zařízení. Příklad: Když je připojen DVD rekordér, zobrazí se nabídka s názvem DVD rekordéru.
Provoz zařízení	Zobrazuje nabídku pro ovládání přehrávání připojeného zařízení. Příklad: Když je připojen DVD rekordér, zobrazí se nabídka pro ovládání přehrávání DVD rekordéru.
Přijímač	Výstup zvuku bude zajišťován přes přijímač.
Nastavení	Můžete nastavit prostředí pro používání systému Anynet+.

## Tlačítka dálkového ovladače televizoru použitelná v režimu Anynet+

Typ zařízení	Provozní stav	Použitelná tlačítka
Zařízení Anynet+	Po přepnutí na zařízení, když je na obrazovce zobrazena nabídka odpovídajícího zařízení.	Číselná tlačítka ▲/▼/◀/▶/ENTER Tlačítka pro nastavení barev Tlačítka EXIT
	Po přepnutí na zařízení, je-li přehráván soubor	◀◀ (Zpětné vyhledávání) ▶▶ (Dopředné vyhledávání) ■ (Stop) / ▶ (Přehrát) ⏸ (Pauza)
Zařízení s vestavěným tunerem	Po přepnutí na zařízení, když sledujete televizní program	Tlačítka P⏪/⏩
Audio zařízení	Když je aktivován přijímač	Tlačítka ▲⊕/⊖ Tlačítka MUTE

- Funkci Anynet+ lze použít pouze v případě, že je dálkové ovládání nastaveno na televizoru.
- Tlačítka ◀ a ▶ je funkční pouze ve stavu nahrávání.
- Zařízení Anynet+ nelze ovládat tlačítky na televizoru. Dálkovým ovladačem televizoru můžete ovládat pouze zařízení Anynet+.
- Za určitých podmínek nemusí být dálkové ovládání televizoru funkční. V takovém případě vyberte znovu zařízení Anynet+.
- Funkce systému Anynet+ nelze použít pro produkty od jiných výrobců.
- V režimu Anynet+ nemusí náležitě fungovat tlačítka pro nastavení barev.
- Operace ◀◀ a ▶▶ se mohou v závislosti na zařízení lišit.

## Nahrávání

### Můžete nahrávat televizní program pomocí rekordéru.



Stiskněte tlačítko .

Spustí se nahrávání. (Pouze když je připojeno aktivované nahrávací zařízení Anynet+.)

- Aktuální televizní program je nahráván ve stavu Watching TV (Sledování televizoru). Pokud sledujete videonahrávku z jiného zařízení, nahraje se obraz z tohoto zařízení.
- Po stisknutí tlačítka **TOOLS** lze rovněž pomocí možnosti „Nahrávat“ nahrávat zdrojové datové proudy.
- Před zahájením nahrávání zkontrolujte, zda je konektor antény správně připojen k nahrávacímu zařízení. Správný způsob připojení antény k nahrávacímu zařízení je uveden v návodu k použití.

## Poslech prostřednictvím přijímače

### Zvuk můžete poslouchat místo z reproduktoru televizoru prostřednictvím přijímače.

1. Stiskněte tlačítko **TOOLS**. Stiskněte tlačítko **ENTER**  a vyberte možnost „Anynet+(HDMI-CEC)“. Stisknutím tlačítka **◀** nebo **▶** vyberte položku „Přijímač“ a pak stiskněte tlačítko **ENTER** . Nyní můžete poslouchat zvuk prostřednictvím přijímače.
2. Stisknutím tlačítka **◀** nebo **▶** vyberte položku „Zapnuto“ a pak stiskněte tlačítko **ENTER** . Nyní můžete poslouchat zvuk prostřednictvím přijímače.
3. Stisknutím tlačítka **EXIT** ukončete výběr.
  - Pokud je pro přijímač nastavena hodnota Zapnuto, můžete poslouchat zvuk z televizoru prostřednictvím dvoukanalového přijímače.
  - Pokud je přijímač určen výhradně pro domácí kino (podporuje pouze zvuk), nemusí se objevit v seznamu zařízení.
  - V případě problému s autorskými právy k obsahu nemusí poslech prostřednictvím přijímače řádně fungovat.
  - Dojde-li k výpadku napájení televizoru při možnosti „Přijímač“ nastavené na hodnotu „Zapnuto“ (odpojením napájecího kabelu nebo výpadkem sítě), možnost „Reproduktoru TV“ může být při opětovném zapnutí televizoru nastavená na hodnotu „Vypnuto“. (viz stranu 23)

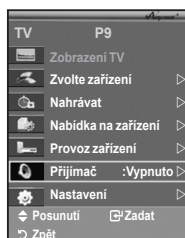

## Kontrolní úkony před vyžádáním servisu

Příznak	Řešení
Systém Anynet+ není funkční.	<ul style="list-style-type: none"> <li>■ Zkontrolujte, zda se jedná o zařízení Anynet+. Systém Anynet+ podporuje pouze zařízení Anynet+.</li> <li>■ Připojte pouze jeden přijímač.</li> <li>■ Zkontrolujte, zda je napájecí kabel ařízení Anynet+ správně připojen.</li> <li>■ Zkontrolujte připojení video/audio/HDMI kabelu zařízení Anynet+.</li> <li>■ Zkontrolujte, zda je v podnabídce Nastavení nabídky Anynet+ nastavena položka Anynet+ (HDMI-CEC) na hodnotu Zapnuto.</li> <li>■ Zkontrolujte, zda je dálkové ovládání televizoru v režimu TV.</li> <li>■ Zkontrolujte, zda se nejedná o zařízení Anynet+ bez dálkového ovládání.</li> <li>■ Zařízení Anynet+ nefunguje za určitých podmínek. (Funkce prohledávání kanálů, Plug &amp; Play atd.)</li> <li>■ Při připojování nebo odpojování kabelu HDMI znovu vyhledejte zařízení nebo znovu zapněte televizor.</li> <li>■ Zkontrolujte, zda je na zařízení Anynet+ nastavena funkce Anynet+.</li> </ul>
Chci spustit systém Anynet+.	<ul style="list-style-type: none"> <li>■ Zkontrolujte, zda je zařízení Anynet+ řádně připojeno k televizoru a zda je v podnabídce Nastavení nabídky Anynet+ nastavena položka Anynet+ (HDMI-CEC) na hodnotu Zapnuto.</li> <li>■ Stisknutím tlačítka <b>TV</b> na dálkovém ovladači televizoru přepněte ovládání na televizor. V takovém případě stisknutím tlačítka <b>TOOLS</b> zobrazte nabídku Anynet+ a zvolte požadovanou podnabídku.</li> </ul>
Chci přestat používat systém Anynet+.	<ul style="list-style-type: none"> <li>■ Vyberte položku <b>Zobrazení TV</b> v nabídce Anynet+.</li> <li>■ Stiskněte tlačítko <b>SOURCE</b> na dálkovém ovladači televizoru a zvolte jiné zařízení než Anynet+.</li> <li>■ Stisknutím libovolného z tlačítek <b>P</b> (☺/☹), <b>CH LIST</b>, <b>PRE-CH</b> nebo přepněte do režimu televizor. (Tlačítko pro výběr kanálu je funkční pouze v případě, že není připojeno zařízení Anynet+ s vestavěným tunerem.)</li> </ul>
Na obrazovce se zobrazí zpráva Připojování k zařízení Anynet+.	<ul style="list-style-type: none"> <li>■ Dálkové ovládání nelze použít ke konfiguraci systému Anynet+ ani k přepnutí do režimu zobrazení.</li> <li>■ Dálkové ovládání použijte po dokončení nastavení systému Anynet+ nebo přepnutí do režimu zobrazení.</li> </ul>
Zařízení Anynet+ nepřehrává. Připojené zařízení není zobrazeno.	<p>V průběhu připojování pomocí funkce Plug &amp; Play nelze použít funkci přehrávání.</p> <ul style="list-style-type: none"> <li>■ Zkontrolujte, zda zařízení podporuje nebo nepodporuje funkce systém Anynet+.</li> <li>■ Zkontrolujte, zda je nebo není kabel HDMI řádně připojen.</li> <li>■ Zkontrolujte, zda je v podnabídce Nastavení nabídky Anynet+ nastavena položka Anynet+ (HDMI-CEC) na hodnotu Zapnuto.</li> <li>■ Znovu vyhledejte zařízení Anynet+.</li> <li>■ Zařízení Anynet+ lze připojit pouze pomocí kabelu HDMI. Některé kabely HDMI nemusí podporovat funkce zařízení Anynet+.</li> <li>■ Dojde-li k ukončení nestandardní situací, např. odpojením kabelu HDMI nebo napájecího kabelu nebo výpadkem proudu, zopakujte vyhledávání zařízení.</li> </ul>
Nelze nahrát televizní program.	Zkontrolujte, zda je správně připojena zdlíka antény na nahrávacím zařízení.

## Funkce teletextu

Většina televizních stanic poskytuje prostřednictvím teletextu psané informace. Informace o používání této služby najdete na indexové stránce teletextu. Pomocí tlačítek na dálkovém ovládacím můžete navíc vybrat různé volby, které vyhovují vašim požadavkům.

➤ Má-li se teletext zobrazit správně, musí být příjem kanálu stabilní. Jinak mohou některé informace chybět, případně se některé stránky nemusí zobrazit vůbec.

### 1 (konec)

Vypnutí zobrazení teletext.

### 2 (rejstřík)

Slouží k zobrazení indexu (obsahu) teletextu kdykoli během prohlížení teletextu.

### 3 (uložit)

Slouží k uložení stránek teletextu.

### 4 (velikost)

Stisknutím zobrazíte v horní polovině obrazovky dvakrát zvětšený text. Pro dolní část obrazovky opakujte stisknutí. Dalším stisknutím zobrazíte normální obrazovku.

### 5 (skrytý obsah)

Slouží k zobrazení skrytého textu (například odpovědi na otázku kvízu). Chcete-li zobrazit normální obrazovku, stiskněte znovu toto tlačítko.

### 6 (zapnout teletext/mix)

Stisknutím zapnete režim teletextu po výběru kanálu, který poskytuje službu teletext. Po dalším stisknutí se teletext bude zobrazovat přes vysílání obraz.

### 7 (režim)

Stisknutím vyberete režim teletextu (SEZNAM/FLOF). Pokud je stisknete v režimu seznamu, přepne se do režimu uložení seznamu. V režimu uložení seznamu můžete stránku teletextu uložit do seznamu pomocí tlačítka  (uložit).

### 8 (podstránka)

Slouží k zobrazení dostupné podstránky.

### 9 (následující stránka)

Slouží k zobrazení další stránky teletextu.

### 10 (předcházející stránka)

Slouží k zobrazení předchozí stránky teletextu.

### 11 (podržení)

Slouží k podržení zobrazení dané stránky, která je propojena s několika sekundárními stránkami, které automaticky následují. Dalším stisknutím se funkce podržení vypne.

### 12 (zrušit)

Používá se k zobrazení vysílání při vyhledávání stránky.

### 13 Barevná tlačítka (červené/zelené/žluté/modré)

Pokud vysílací společnost používá systém FASTEXT, mají různá témata na stránce teletextu barevné kódy. Výběr lze provádět stisknutím barevných tlačítek. Podle požadovaného tématu stiskněte příslušné tlačítko. Zobrazí se daná stránka s dalšími barevnými odkazy, které lze vybírat stejným způsobem. Chcete-li zobrazit předchozí nebo další stránku, stiskněte odpovídající barevné tlačítko.

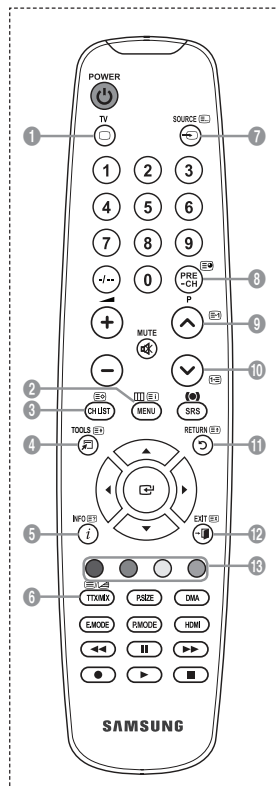

➤ Mezi stránkami teletextu můžete procházet stisknutím číselných tlačítek na dálkovém ovladači.

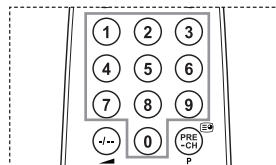

**Teletextové stránky jsou uspořádány na základě šesti kategorií:**

Část	Obsah
A	Číslo vybrané stránky
B	Označení vysílačiho kanálu
C	Číslo aktuální stránky nebo označení vyhledávání
D	Datum a čas
E	Text
F	Informace o stavu Informace FASTEXT

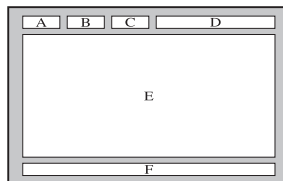

- Informace teletextu jsou často rozděleny na několik stránek, které se zobrazují postupně. Stránku lze zobrazit:
  - ◆ zadáním čísla stránky,
  - ◆ výběrem názvu ze seznamu,
  - ◆ výběrem barevného záhlaví (systém FASTEXT).
- Stisknutím tlačítka **TV** vypnete zobrazení teletextu.

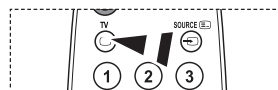

# Nastavení upevnění na zeď (prodává se samostatně) (v závislosti na modelu)

Pokud je použit automatický nástěnný držák, polohu televizoru lze snadno upravovat.

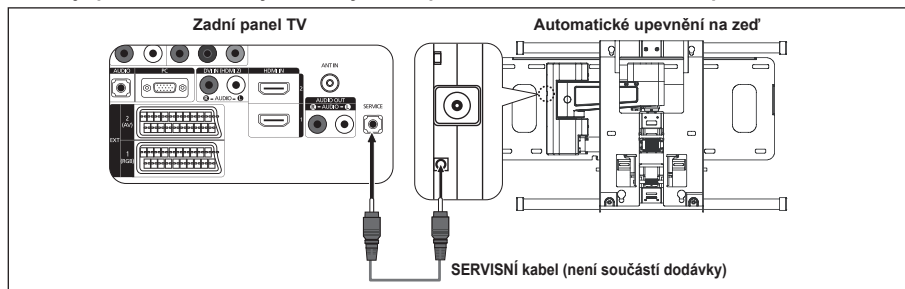

## Vstup do menu

1. Stiskněte tlačítko **▲**, **▼**, **◀** nebo **▶** na dálkovém ovladači.
  - Zobrazí se obrazovka Nastavení upevnění na zeď.
  - Pokud se během sledování televizoru obrazovka Nastavení upevnění na zeď nezobrazí po klepnutí na směrové tlačítko, zobrazte ji pomocí nabídky.
    - Stiskněte tlačítko **MENU**. Zobrazí se nabídka. Stisknutím tlačítka **▲** nebo **▼** vyberte možnost „Nastavení“, pak stiskněte tlačítko **ENTER**.
    - Stisknutím tlačítka **▲** nebo **▼** vyberte možnost „Nastavení upevnění na zeď“, pak stiskněte tlačítko **ENTER**.



## Zapamatování polohy

2. Pomocí tlačítek **▲**, **▼**, **◀**, **▶** nastavte požadovanou polohu.
  - Pokud stisknete směrové tlačítko, když na televizní obrazovce není zobrazena žádná obrazová nabídka, zobrazí se obrazovka nastavení.
  - Stisknutím tlačítka **INFO** se provede obnovení nastavení. Stisknutím tlačítka **◀** nebo **▶** vyberte možnost „Ano“, pak stiskněte tlačítko **ENTER**. Poloha se inicializuje do výchozího nastavení.
3. Stiskněte modré tlačítko.
  - Stisknutím tlačítek **▲** a **▼** vyberte režim pro uložení v poloze Poloha1, Poloha2 nebo Poloha3 a uložte tak aktuální polohu.
  - Pokud nechcete uložit aktuální polohu, stiskněte tlačítko **RETURN**.
  - Při výběru režimu uložení nelze používat barevná tlačítka.
4. Uložení provedte stisknutím tlačítka **ENTER**.
  - Je-li vybraná možnost Poloha1, zobrazí se zpráva „Aktuální pozice uložena jako Pozice1.“.
5. Stiskněte tlačítko **ENTER**.
  - Uložená poloha se zobrazí na levé straně nabídky OSD.

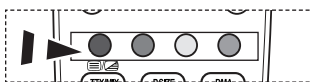

## Přesun na uloženou polohu

1. Proveďte krok 1 v části „Vstup do menu“.
2. Stisknutím barevného tlačítka (červené, zelené, žluté) se přesune automatické upevnění na zeď do uložené polohy.
  - Nástěnný držák lze přesunout do jedné ze tří předvolených poloh stisknutím červeného (Poloha 1), zeleného (Poloha 2) nebo žlutého (Poloha 3) tlačítka.
  - Pokud upravíte polohu po přesunutí do předvolené polohy, zobrazení polohy zmizí.



- Pokyny k instalaci naleznete v montážní příručce dodané s nástěnným držákem.
- Informace o instalaci produktu a instalaci a posunu nástěnného držáku získáte u specializované montážní firmy.
- Při montáži upevnění na zeď použijte tuto instalační příručku. Při montáži do jiných stavebních materiálů se obraťte na nejbližšího prodejce.
- Automatické upevnění na zeď nebude funkční, pokud je v provozu systém Anynet+.
- 37 a 40 palcové modely nejsou kompatibilní se starším modelem elektrického držáku na zeď (WMN5090A\*).

## **Použití Kensingtonského zámku pro ochranu před krádeží (v závislosti na modelu)**

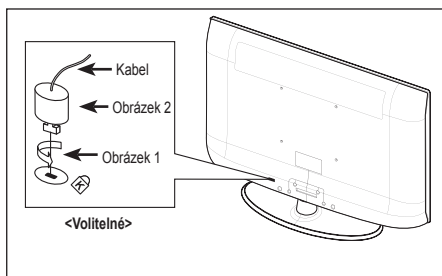

**Kensingtonský zámek je zařízení sloužící k zabezpečení systému umístěného na veřejném místě. Vzhled a metoda uzamčení se mohou lišit od ilustrace v závislosti na výrobci. Správné použití si ověřte v příručce dodané s Kensingtonským zámekem. Uzamykací zařízení je třeba zakoupit samostatně.**

1. Vložte uzamykací zařízení do otvoru pro Kensingtonský zámek na televizoru LCD (obrázek 1) a otočte jím ve směru uzamykání (obrázek 2).
  2. Připojte kabel Kensingtonského zámku.
  3. Připevněte Kensingtonský zámek ke stolu nebo těžkému pevně nainstalovanému předmětu.
- Umístění Kensingtonského zámku se může lišit podle modelu.





## Odstraňování závad: Dříve než budete kontaktovat servisního technika

Žádný zvuk nebo obraz.	<ul style="list-style-type: none"> <li>• Zkontrolujte, zda je napájecí kabel připojen do síťové zásuvky.</li> <li>• Zkontrolujte, zda je stisknuto tlačítko  na televizoru.</li> <li>• Zkontrolujte nastavení kontrastu a jasu obrazu.</li> <li>• Zkontrolujte hlasitost.</li> </ul>
Normální obraz, ale žádný zvuk.	<ul style="list-style-type: none"> <li>• Zkontrolujte hlasitost.</li> <li>• Zkontrolujte, zda nebylo stisknuto tlačítko <b>MUTE</b>  na dálkovém ovladači.</li> <li>• Zkontrolujte, zda je možnost „Reproduktor TV“ zapnuta.</li> </ul>
Obrazovka je černá a kontrolka napájení blíká.	<ul style="list-style-type: none"> <li>• U počítače zkontrolujte napájení a kabel signálu.</li> <li>• Televizor využívá vlastní systém řízení spotřeby.</li> <li>• Pohněte myši počítače nebo stiskněte libovolnou klávesu na klávesnici.</li> </ul>
Žádný obraz nebo černobílý obraz.	<ul style="list-style-type: none"> <li>• Upravte nastavení barev.</li> <li>• Zkontrolujte, zda je vybrán systém vysílání správný.</li> </ul>
Rušení zvuku nebo obrazu.	<ul style="list-style-type: none"> <li>• Zkuste určit elektrické zařízení působící na televizor a odsuňte je dále.</li> <li>• Zapojte televizor do jiné síťové zásuvky.</li> </ul>
Rozmazaný nebo „zasněžený“ obraz, zkreslený zvuk.	<ul style="list-style-type: none"> <li>• Zkontrolujte směr, umístění a připojení antény. Toto rušení je často způsobeno použitím pokojové antény.</li> </ul>
Chybné fungování dálkového ovladače.	<ul style="list-style-type: none"> <li>• Vyměňte baterie dálkového ovladače.</li> <li>• Očistěte horní okraj dálkového ovladače (přenosové okénko).</li> <li>• Zkontrolujte póly baterie.</li> </ul>
Zobrazení zprávy ‚Zkontrolujte připojení kabelu.‘	<ul style="list-style-type: none"> <li>• Zkontrolujte, zda je kabel signálu pevně připojen k počítači nebo zdroji videa.</li> <li>• Zkontrolujte, zda je počítač nebo zdroj videa zapnutý.</li> </ul>
Zobrazení zprávy ‚Nepodporovaný režim.‘ v režimu PC	<ul style="list-style-type: none"> <li>• Zkontrolujte maximální rozlišení a frekvenci videoadaptéru.</li> <li>• Porovnejte tyto hodnoty s daty platnými pro režimy zobrazení.</li> </ul>
Poškozený obrázek se zobrazí v rohu obrazovky.	<p>Pokud je u některých externích zařízení zvolena možnost „Pouze skenování“, poškozený obrázek se zobrazí v rohu obrazovky. Tento jev je zapříčiněn externím zařízením, nikoli televizorem.</p>
Zobrazí se zpráva ‚Obnoví všechna nastavení na výchozí hodnoty‘.	<p>Tato zpráva se zobrazí v případě, že stisknete a chvíli podržíte tlačítko <b>EXIT</b>. Nastavení výrobku se obnoví na výchozí nastavení od výrobce.</p>

Panel TFT LCD se skládá ze subpixelů (3 133 440), jejichž zobrazení vyžaduje propracovanou technologii. Na obrazovce však může být málo světlých nebo tmavých pixelů. Tyto pixely nebudou mít žádný dopad na výkon produktu.

## Technické specifikace a specifikace týkající se prostředí

Název modelu	LE26A450	LE32A450
<b>Velikost obrazovky (úhlopříčka)</b>	26 palců	32 palců
<b>PC Resolution Rozlišení počítače</b>	1360 X 768 @ 60 Hz	1360 X 768 @ 60 Hz
<b>Zvuk</b>		
Výstup	5W x 2	10W x 2
<b>Rozměry (š × h × v)</b>		
Skříň	670 X 75 X 446 mm	800 X 79 X 522 mm
S podstavcem	670 X 216 X 500 mm	800 X 252 X 577 mm
<b>Hmotnost s podstavcem</b>	10 kg	13 kg
<b>Údaje týkající se prostředí</b>		
Provozní teplota	10 °C až 40 °C (50 °F až 104 °F)	10 °C až 40 °C (50 °F až 104 °F)
Provozní vlhkost	10 % až 80 %, bez kondenzace	10 % až 80 %, bez kondenzace
Skladovací teplota	-20 °C až 45 °C (-4 °F až 113 °F)	-20 °C až 45 °C (-4 °F až 113 °F)
Skladovací vlhkost	5 % až 95 %, bez kondenzace	5 % až 95 %, bez kondenzace
<b>Otáčení stojanu (Doleva/doprava)</b>	0°	-20° ~ 20°

Název modelu	LE37A450	LE40A450
<b>Velikost obrazovky (úhlopříčka)</b>	37 palců	40 palců
<b>PC Resolut Rozlišení počítače ion</b>	1360 X 768 @ 60 Hz	1360 X 768 @ 60 Hz
<b>Zvuk</b>		
Výstup	10W x 2	10W x 2
<b>Rozměry (š × h × v)</b>		
Skříň	916 X 82 X 598 mm	990 X 82 X 636 mm
S podstavcem	916 X 300 X 658 mm	990 X 300 X 694 mm
<b>Hmotnost s podstavcem</b>	18 kg	21 kg
<b>Údaje týkající se prostředí</b>		
Provozní teplota	10 °C až 40 °C (50 °F až 104 °F)	
Provozní vlhkost	10 % až 80 %, bez kondenzace	
Skladovací teplota	-20 °C až 45 °C (-4 °F až 113 °F)	
Skladovací vlhkost	5 % až 95 %, bez kondenzace	
<b>Otáčení stojanu (Doleva/doprava)</b>	-20° ~ 20°	

Název modelu	LE26A451	LE32A451, LE32A454
<b>Velikost obrazovky (úhlopříčka)</b>	26 palců	32 palců
<b>PC Resolution Rozlišení počítače</b>	1360 X 768 @ 60 Hz	1360 X 768 @ 60 Hz
<b>Zvuk</b>		
Výstup	5W x 2	10W x 2
<b>Rozměry (š × h × v)</b>		
Skříň	670 X 75 X 451 mm	800 X 79 X 525 mm
S podstavcem	670 X 216 X 500 mm	800 X 252 X 577 mm
<b>Hmotnost s podstavcem</b>	10 kg	13 kg
<b>Údaje týkající se prostředí</b>		
Provozní teplota	10 °C až 40 °C (50 °F až 104 °F)	10 °C až 40 °C (50 °F až 104 °F)
Provozní vlhkost	10 % až 80 %, bez kondenzace	10 % až 80 %, bez kondenzace
Skladovací teplota	-20 °C až 45 °C (-4 °F až 113 °F)	-20 °C až 45 °C (-4 °F až 113 °F)
Skladovací vlhkost	5 % až 95 %, bez kondenzace	5 % až 95 %, bez kondenzace
<b>Otáčení stojanu (Doleva/doprava)</b>	0°	-20° ~ 20°

Název modelu	LE37A451	LE40A451, LE40A454
<b>Velikost obrazovky (úhlopříčka)</b>	37 palců	40 palců
<b>PC Resolut Rozlišení počítače ion</b>	1360 X 768 @ 60 Hz	1360 X 768 @ 60 Hz
<b>Zvuk</b>		
Výstup	10W x 2	10W x 2
<b>Rozměry (š × h × v)</b>		
Skříň	916 X 82 X 601 mm	990 X 82 X 641 mm
S podstavcem	916 X 300 X 658 mm	990 X 300 X 694 mm
<b>Hmotnost s podstavcem</b>	18 kg	21 kg
<b>Údaje týkající se prostředí</b>		
Provozní teplota	10 °C až 40 °C (50 °F až 104 °F)	
Provozní vlhkost	10 % až 80 %, bez kondenzace	
Skladovací teplota	-20 °C až 45 °C (-4 °F až 113 °F)	
Skladovací vlhkost	5 % až 95 %, bez kondenzace	
<b>Otáčení stojanu (Doleva/doprava)</b>	-20° ~ 20°	

- Provedení a specifikace mohou být změněny bez předchozího upozornění.
- Tento výrobek je digitálním zařízením třídy B.
- Údaje o napájení a spotřebě energie lze nalézt na štítku výrobku.

### Skontaktujte Celosvetový Samsung

Ak máte nejaké otázky alebo komentáre ohľadom produktov spoločnosti Samsung, prosím, skontaktujte centrum starostlivosti o zákazníkov spoločnosti SAMSUNG. (Ďalšie informácie nájdete na zadnej strane.)

### Bezpečnostné opatrenia pri zobrazení statického obrazu

Statický obraz môže spôsobiť trvalé poškodenie televíznej obrazovky.

- Statický obraz nezobrazujte na LCD paneli dlhšie ako 2 hodiny, pretože môže spôsobiť retenciu obrazu na obrazovke.

Táto retencia obrazu je známa aj ako "vypálenie obrazovky".

Aby ste zabránili takejto retencii obrazu, pri zobrazovaní statických obrázkov znížte stupeň jasu a kontrastu obrazovky.

-  Sledovanie LCD TV vo formáte 4:3 po dlhšiu dobu môže zanechať vľavo, vpravo a v strede obrazovky stopy po okrajoch, spôsobené rozdielnym vyžarovaním svetla na obrazovke. Prehrávanie DVD alebo hranie hier môže na obrazovke spôsobiť podobný efekt. Poškodenia, spôsobené vyššie uvedeným efektom, nie sú chránené zárukou.
- Zobrazenie statických obrázkov z videohier a PC dlhšie ako určitý čas, môže vytvárať čiastočné pretrvávajúce obrazy.  
Aby ste predišli takémuto efektu, počas zobrazenia statických obrázkov znížte "jas" a "kontrast".

# Obsah

## PRIPOJENIE A PRÍPRAVA TELEVÍZORA

◆ Zoznam častí .....	2
◆ Montáž stojana .....	2
◆ Montáž sady pre upevnenie na stenu .....	2
◆ Pohľad na ovládací pane .....	3
◆ Pohľad na prípojný panel .....	4
◆ Pohľad na diaľkové ovládanie .....	7
◆ Vloženie batérií do diaľkového ovládania .....	8
◆ Zapínanie a vypínanie .....	8
◆ Prepnutie televízora do pohotovostného režimu .....	8
◆ Prezeranie ponúk .....	9
◆ Používanie tlačidla TOOLS .....	9
◆ Plug & Play .....	10

## NASTAVENIE KANÁLOV

◆ Automatické ukladanie kanálov .....	11
◆ Manuálne ukladanie kanálov .....	12
◆ Pridávanie/uzamknutie kanálov .....	13
◆ Zoradenie uložených kanálov .....	14
◆ Priradenie názvov kanálov .....	14
◆ Vyladovanie príjmu kanála .....	15

## NASTAVENIE OBRAZU

◆ Zmena obrazovej normy .....	16
◆ Nastavenie vlastného obrazu .....	17
◆ Konfigurácia podrobných nastavení obrazu .....	17
◆ Obnovenie nastavení obrazu na pôvodné nastavenia od výrobcu .....	18
◆ Konfigurácia možností obrazu .....	19
◆ Zobrazenie obrazu v obraze (PIP) .....	21

## NASTAVENIE ZVUKU

◆ Funkcie zvuku .....	22
◆ Výber zvukového režimu .....	23
◆ Pripojenie slúchadiel (Predáva sa samostatne) .....	23

## NASTAVENIE ČASU

◆ Nastavenie a zobrazenie aktuálneho času .....	24
◆ Nastavenie časovača automatického vypnutia .....	24
◆ Automatické zapínanie a vypínanie televízora .....	25

## POPIS FUNKCIÍ

◆ Výber jazyka .....	25
◆ Melódia/Zábava/Úspora energie .....	26
◆ Výber zdroja .....	27
◆ Úprava názvov vstupných zdrojov .....	28

## NASTAVENIE PC

◆ Nastavenie počítačového softvéru (založený na systéme Windows XP) .....	29
◆ Režimy zobrazenia .....	29
◆ Nastavenie TV pomocou PC .....	30

## O SYSTÉME ANYNET+

◆ Čo je systém Anynet+? .....	31
◆ Pripojenie zariadení systému Anynet+ .....	31
◆ Nastavenie systému Anynet+ .....	32
◆ Vyhľadávanie a prepínanie medzi zariadeniami so systémom Anynet+ .....	33
◆ Nahrávanie .....	35
◆ Počúvanie cez prijímač .....	35
◆ Body, ktoré je potrebné skontrolovať pred požadovaním servisu .....	36

## ODPORÚČANIA NA POUŽÍVANIE

◆ Funkcia teletextu .....	37
◆ Nastavenie upevnenia na stenu (Predáva sa samostatne) (v závislosti od modelu) .....	39
◆ Použitie zabezpečovacieho Kensington zámku proti odcudzeniu (v závislosti od modelu) .....	40
◆ Riešenie problémov: Pred kontaktovaním servisného technika .....	41
◆ Technické údaje a údaje na ochranu životného prostredia .....	42

Symbol



Stlačte



Poznámka



Jednodotkové tlačidlo

## Zoznam častí

Uistite sa, prosím, že ste s LCD TV obdržali aj nasledujúce položky.  
Ak akákoľvek položka chýba, kontaktujte predajcu.

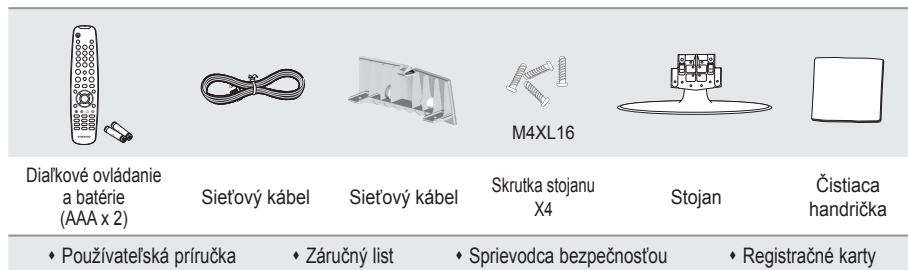

- Záručný list / Sprievodca bezpečnosťou / Registračné karty (Nie sú dostupné na všetkých miestach)
- V závislosti od modelu nemusí byť stojan a skrutka stojanu súčasťou balenia.

## Montáž stojana

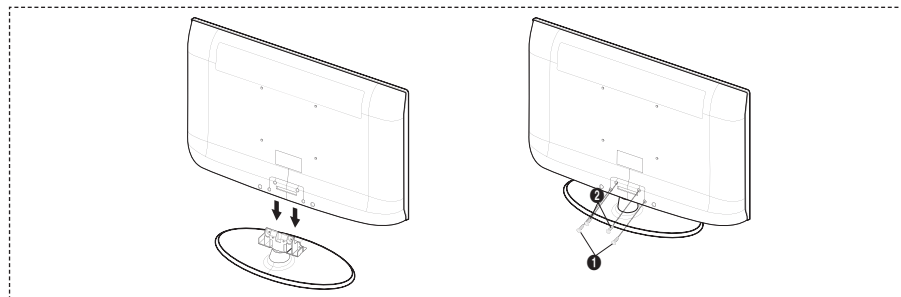

1. Pripojte svoj LCD TV a stojan.
  - TV by mali prenášať dve alebo viac osôb.
  - Uistite sa, že pri montáži budete rozoznávať prednú a zadnú stranu stojana.
2. Upevnite dve skrutky do polohy ① a potom upevnite dve skrutky do polohy ②.
  - Postavte produkt a dotiahnite skrutky. Ak dotiahnete skrutky s LCD TV umiestneným nadol, môže sa nakloniť na jednu stranu.
  - Stojan je nainštalovaný na modeloch s veľkosťou obrazovky 37 a viac palcov.

## Montáž sady pre upevnenie na stenu

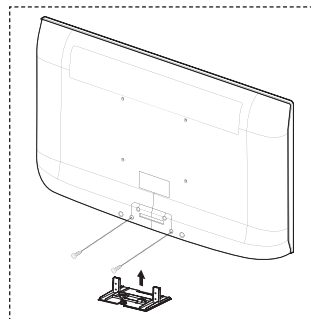

Príslušenstvo pre upevnenie na stenu (predáva sa samostatne) umožňuje namontovanie TV na stenu.

Pre podrobné informácie o montáži upevnenia na stenu si pozrite pokyny, ktoré sa dodávajú s príslušenstvom pre upevnenie na stenu. Pri inštalácii nástennej konzoly sa ohľadom asistencie skontaktujte s technikom.

Spoločnosť Samsung Electronics nie je zodpovedná za akékoľvek poškodenie produktu, vaše zranenie alebo zranenia druhých, keď sa rozhodnete, že TV namontujete sami.



Neinštalujte súpravu nástenného držiaka zatiaľ, čo máte zapnutý TV. Mohlo by to zapríčiniť fyzické zranenie spôsobené zásahom elektrického prúdu.

- Vyberte stojan a spodný otvor prikryte uzáverom, ktorý upevníte dvomi skrutkami.

## Pohľad na ovládací pane

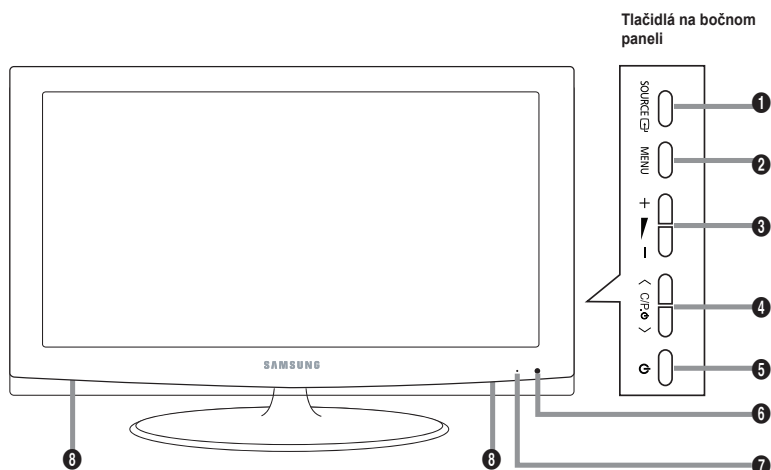

➤ Farba a tvar produktu sa môže odlišovať v závislosti od modelu.



### 1 SOURCE

Prepína medzi všetkými dostupnými zdrojmi vstupu (TV, Ext.1, Ext.2, AV, S-Video, Komponent, PC, HDMI1, HDMI2, HDMI3).  
V ponuke zobrazenia na obrazovke použite toto tlačidlo tak, ako používate tlačidlo **ENTER** na diaľkovom ovládaní.



### 2 MENU

Stlačte, aby ste na obrazovke zobrazili ponuku funkcií vášho TV.

### 3 + -

Stlačte pre zvýšenie alebo zníženie hlasitosti.  
V ponuke na obrazovke použite tlačidlá +  - rovnako, ako používate tlačidlá  a  na diaľkovom ovládaní.

### 4 < C/P. >

Stlačte, aby ste zmenili kanál.  
V ponuke na obrazovke použite tlačidlá < C/P. > rovnako, ako používate tlačidlá  a  na diaľkovom ovládaní.  
(Bez diaľkového ovládania môžete TV zapnúť pomocou tlačidiel pre kanály.)

### 5 (Napájanie)

Stlačte na zapnutie a vypnutie televízora.

### 6 Indikátor napájania

Zabliká a vypne sa, keď je napájanie zapnuté a rozsvieti sa v pohotovostnom režime.

### 7 Snímač pre diaľkové ovládanie

Diaľkové ovládanie nastavte smerom na tento bod TV.

### 8 Reprodukory

# Pohľad na prípojný panel

LE40A456, LE40A457, LE40A455

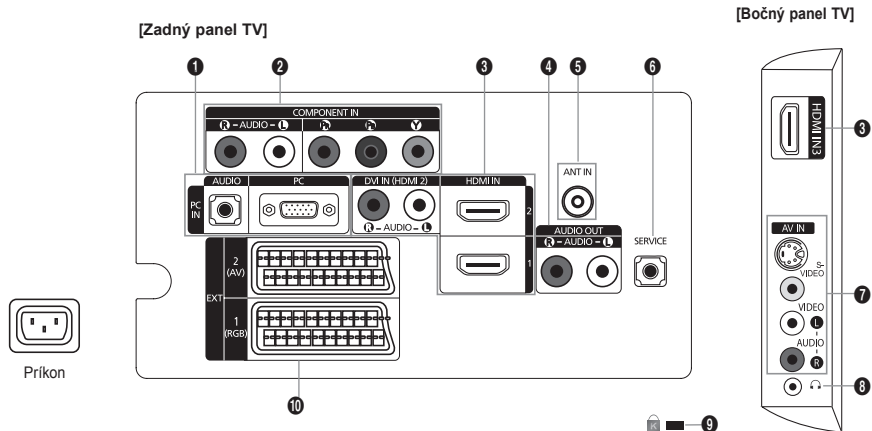

LE26A456, LE26A457, LE32A456, LE32A457, LE32A455, LE37A456, LE37A457

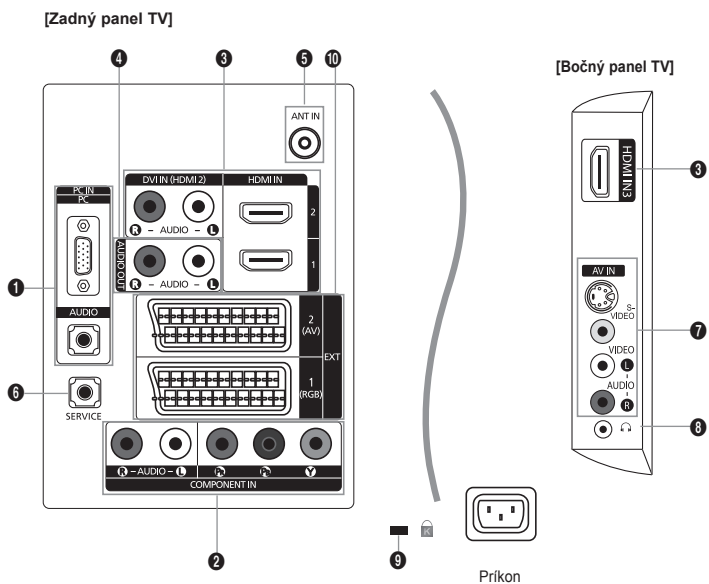

➤ Farba a tvar produktu sa môže odlišovať v závislosti od modelu.

- Kedykoľvek, keď k TV pripojíte externé zariadenie, uistite sa, že je napájanie zariadenia vypnuté.
- Pri pripájaní externého zariadenia dodržujte farbu prípojného konektora a kábla.



## 1 PC IN [PC] / [AUDIO]

- Pripojte k výstupnému konektoru videa a zvuku na PC.

## 2 COMPONENT IN

- Pripojte video káble komponentu (voliteľné) ku konektoru komponentu („Pr“, „Pb“, „Y“) na zadnej strane prístroja a druhý koniec k príslušnému konektoru výstupu videa na DVD.
- Ak si želáte pripojiť satelitný prijímač spolu s prehrávačom DVD, tak by ste mali pripojiť satelitný prijímač k prehrávaču DVD a konektor prehrávač DVD pripojiť ku konektoru („Pr“, „Pb“, „Y“) na zariadení.
- Konektory Pr, Pb a Y na komponentných zariadeniach (prehrávač DVD) sú niekedy označené Y, B-Y a R-Y alebo Y, Cb a Cr.
- Pripojte RCA audio káble (voliteľné) ku „R - AUDIO - L“ na zadnej strane prístroja a ich opačné konce k príslušným konektorom výstupu audia na DVD zariadení.

## 3 HDMI IN 1, HDMI IN 2, HDMI IN 3

- Podporné spojenia medzi HDMI AV zariadeniami (satelitný prijímač, DVD prehrávače).
  - Pre prepojenie HDMI k HDMI nepotrebujete žiadne dodatočné prepojenie zvuku.
  - Keď používate pripojenie pomocou kábla HDMI/DVI, musíte používať konektor HDMI IN 2.
- Čo je HDMI?
- „Multimediálne rozhranie s vysokým rozlíšením (HDMI)“ umožňuje prenos digitálnych videoúdajov s vysokým rozlíšením a viackanálovým digitálnym zvukom.
  - Koncovka HDMI/DVI podporuje pripojenie DVI k rozšírenému zariadeniu pomocou vhodného kábla (nedodáva sa). Rozdiel medzi HDMI a DVI je ten, že HDMI zariadenie je menšie, má nainštalovanú funkciu HDCP (High Bandwidth Digital Copy Protection) kódovania a podporuje viackanálový digitálny zvuk.

### DVI IN (HDMI2) [R-AUDIO-L]

- Zvukové DVI výstupy pre externé zariadenia.
- Podporované režimy pre HDMI/DVI a Komponent

	480i	480p	576i	576p	720p	1080i
HDMI/DVI 50 Hz	X	X	X	O	O	O
HDMI/DVI 60 Hz	X	O	X	X	O	O
Komponent	O	O	O	O	O	O

## 4 AUDIO OUT [R-AUDIO-L]

- Pripojte RCA audio káble ku AUDIO OUT [R-AUDIO-L] na zadnej strane prístroja a ich opačné konce k príslušným konektorom vstupu zvuku na zosilňovači alebo domácom DVD kine.

## 5 ANT IN

Na správne zobrazenie televíznych kanálov musí zariadenie prijímať signál z jedného z nasledujúcich zdrojov:

- Vonkajšia anténa / rozvod káblovej televízie / satelitná televízna sieť.

## 6 SERVICE

- **LE26A450, LE26A451**  
Konektor iba pre SERVISNÉ účely.
- **LE32A450, LE32A451, LE32A454, LE37A450, LE37A451, LE40A450, LE40A451, LE40A454**  
Pripojte ho ku konektoru na voliteľnom držiaku pre upevnenie na stenu. Toto vám umožní nastaviť zorný uhol TV pomocou diaľkového ovládania.

### 7 S-VIDEO alebo VIDEO / R-AUDIO-L

- Pripojte kábel RCA alebo S-VIDEO k príslušnému externému A/V zariadeniu, ako napr. videorekordér (VCR), DVD prehrávač alebo kamkordér.
- Pripojte zvukové RCA káble ku konektoru „R - AUDIO – L“ na prijímači a druhý koniec k príslušným výstupným zvukovým konektorom na A/V zariadení.

### 8 Konektor slúchadiel

- Slúchadlá môžete pripojiť k výstupu slúchadiel na vašom prijímači. Počas doby, keď sú pripojené slúchadlá, zvuk zo vstavaných reproduktorov je vypnutý.

### 9 Uzamknutie Kensington (v závislosti od modelu)



- Uzamknutie Kensington (voliteľné) je zariadenie, ktoré sa používa na fyzické uzamknutie systému, keď sa používa na verejnom mieste.
- Ak chcete použiť uzamykacie zariadenie, kontaktujte predajcu, u ktorého ste si zakúpili TV.
- Umiestnenie zámku Kensington sa môže odlišovať v závislosti od modelu.

### 10 EXT 1, EXT 2

Konektor	Vstup			Výstup
	Video	Audio (L/R)	RGB	Video + Audio (L/R)
EXT 1	O	O	O	Dostupný je len TV výstup.
EXT 2	O	O		Výstup si môžete vybrať.



- Vstupy alebo výstupy pre externé zariadenia, ako napríklad videorekordéry, DVD, herné konzoly alebo prehrávače videodiskov.

## Pohľad na diaľkové ovládanie

- 1 Tlačidlo pohotovostného režimu televízora.
- 2 Priama voľba režimu TV
- 3 Číselné tlačidlá pre priamy prístup ku kanálom.
- 4 Výber jednociferného/ dvojiciferného kanála.
- 5 (+): Zvýšenie hlasitosti.  
(-): Zníženie hlasitosti.
- 6 Dočasné vypnutie zvuku.
- 7 Zobrazí zoznam kanálov na obrazovke
- 8 Použité na rýchle vybratie často používaných funkcií.
- 9 Použité pre zobrazenie informácií o aktuálnom vysielaní.
- 10 Použité tieto tlačidlá v zozname kanálov atď.
- 12 Stlačením vyberte voliteľné režimy zobrazenia a zvuku pre športy, kino a hry.
- 18 Použité toto tlačidlo v DMA a Anynet+.  
(): Toto diaľkové ovládanie sa môže používať na ovládanie nahrávania na rekordéroch Samsung s funkciou Anynet+)
- 14 Výber možných zdrojov.
- 15 Predchádzajúci kanál.
- 16 P(): Nasledujúci kanál.  
P(): Predchádzajúci kanál.
- 17 Zobrazenie hlavnej ponuky na obrazovke.
- 18 Výber SRS TS XT
- 19 Návrat do predchádzajúcej ponuky.

- 20 Ovládanie kurzora v ponuke.
- 21 Opustenie ponuky na obrazovke.
- 22 Použité to pri pripojení zariadenia SAMSUNG DMA (Digital Media Adapter) cez rozhranie HDMI a prepnuté do režimu DMA. (Tlačidlo DMA je voliteľné.)  
Ďalšie informácie o prevádzkových postupoch nájdete v používateľskej príručke DMA.  
Toto tlačidlo je dostupné, keď je funkcia „Anynet+(HDMI-CEC)“ v polohe „Zap.“ (pozrite stranu 31).
- 23 Výber veľkosti obrazu.
- 24 Priamo vyberie režim HDMI
- 25 Výber efektu obrazu

### Funkcie teletextu

- 2 Ukončenie zobrazenia teletextu.
- 7 Uloženie teletextu.
- 8 Výber veľkosti teletextu.
- 9 Zobrazenie teletextu.
- 10 Výber témy fastext.
- 11 Prípadne vyberte Teletext, Dvojité alebo Mix.
- 14 Výber režimu teletextu (LIST/FLOF).
- 15 Podstrana teletextu.
- 16 P(): Ďalšia strana teletextu.  
P(): Predchádzajúca strana teletextu.
- 17 Index teletextu.
- 19 Podržanie teletextu.
- 21 Zrušenie teletextu.

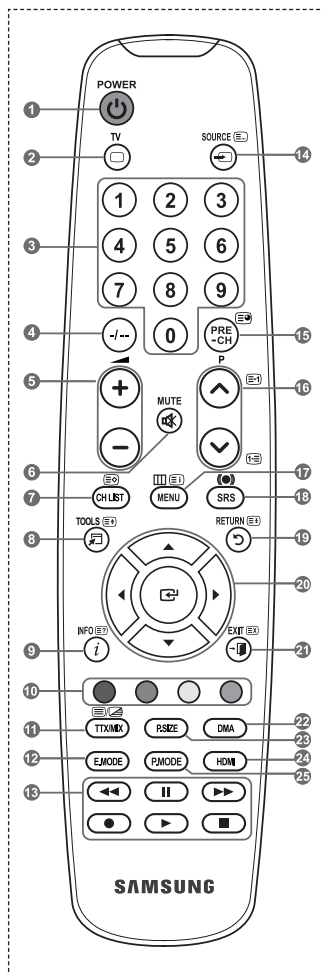

➤ Činnosť diaľkového ovládača môže ovplyvňovať jasné svetlo.

## Vloženie batérií do diaľkového ovládania



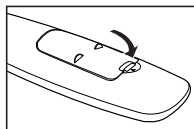
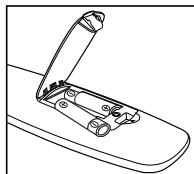
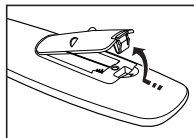

1. Nadvihnite kryt na zadnej strane diaľkového ovládača podľa zobrazenia na obrázku.
2. Vložte dve batérie veľkosti AAA.
  - Dodržte správne uloženie „+“ a „-“ pólu batérií podľa diagramu vo vnútri priečinku.
3. Znovu nasadíte kryt.
  - Ak nebudete diaľkové ovládanie používať dlhší čas, vyberte batérie a uskladnite ich na chladnom a suchom mieste.



- 
- Ak diaľkové ovládanie nefunguje, skontrolujte nasledujúce:
1. Je zapnutý televízor?
  2. Nie sú otočené plusové a mínusové póly batérií?
  3. Nie sú batérie vybité?
  4. Nie je prerušený prívod energie alebo nie je odpojený napájací kábel?
  5. Nie je v blízkosti špeciálne fluorescenčné svetlo alebo neónový znak?
- 





## Zapínanie a vypínanie

**Sieťový napájací kábel je pripojený k zadnej časti televízora.**

1. Zapojte sieťový napájací kábel do príslušnej zásuvky.
  - Na zariadení sa rozsvieti indikátor pohotovostného režimu.
2. Stlačte tlačidlo  na zariadení.
  - Aby ste zapli televízor, môžete stlačiť tlačidlo **POWER**  alebo tlačidlo **TV** na diaľkovom ovládači.
  - Automaticky sa zvolí naposledy sledovaný kanál.
3. Stlačte tlačidlo s číslom (0-9), tlačidlo pre kanál vyššie/nížšie (/) na diaľkovom ovládaní alebo tlačidlo **< CP.0 >** na prijímači.
  - Keď televízor po prvýkrát zapnete, budete požiadaní o výber jazyka, v ktorom sa zobrazia ponuky.
4. Aby ste televízor vypli, opätovne stlačte tlačidlo **POWER** .

## Prepnutie televízora do pohotovostného režimu

**Televízor je možné prepnúť do pohotovostného režimu, aby sa znížila spotreba energie. Pohotovostný režim môže byť užitočný, ak chcete dočasne prerušiť sledovanie televízora (napríklad počas jedla).**

1. Stlačte tlačidlo **POWER**  na diaľkovom ovládači.
  - Obrazovka sa vypne a na prijímači sa zobrazí červený indikátor pohotovostného režimu.
2. Zariadenie opäť zapnete tak, že jednoducho opäť stlačíte tlačidlo **POWER** , číselné tlačidlá (**0-9**), tlačidlo **TV** alebo tlačidlo voľby kanálu (/) nahor/nadol.
  - Televízor nenechávajte v pohotovostnom režime po dlhú dobu (ak ste napríklad preč na dovolenke). Najlepšie je odpojiť televízor od zásuvky a antény.

## Prezeranie ponúk

1. Pri zapnutom napájaní stlačte tlačidlo **MENU**.  
Na obrazovke sa zobrazí hlavná ponuka. Ľavá strana ponuky obsahuje ikony: Obrázok, Zvuk, Kanál, Nastavenie, Vstup.
2. Stlačením tlačidla **▲** alebo **▼** vyberte jednu z ikon.  
Ak chcete vojsť do vedľajšieho menu ikony, stlačte tlačidlo **ENTER**.
3. Stlačením tlačidla **EXIT** opustíte ponuku.  
➤ Po približne jednej minúte sa na obrazovke prestanú zobrazovať ponuky na obrazovke.

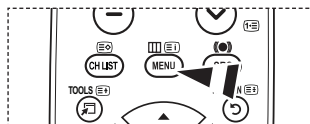

## Používanie tlačidla TOOLS

Použite tlačidlo **TOOLS** na rýchly a jednoduchý výber často používaných funkcií. Ponuka „Nástroje“ sa zmení v závislosti od toho, na ktorý externý režim vstupu sa pozeráte.

1. Stlačte tlačidlo **TOOLS**.  
Zobrazí sa ponuka „Nástroje“.
2. Stlačením tlačidla **▲** alebo **▼** vyberte ponuku.
3. Stlačením tlačidiel **▲/▼/◀/▶/ENTER** zobrazíte, zmeníte alebo použijete zvolenú položku. Podrobnejší popis každej funkcie nájdete na príslušnej strane.

- ◆ Anynet+ (HDMI-CEC), (pozrite stranu 31)
- ◆ Režim obrazu, (pozrite stranu 16)
- ◆ Režim zvuku, (pozrite stranu 22)
- ◆ Časovač režimu spánok, (pozrite stranu 24)
- ◆ SRS TS XT, (pozrite stranu 22)
- ◆ Úspora energie, (pozrite stranu 27)
- ◆ Dual I-II, (pozrite stranu 23)
- ◆ Obraz v obraze, (pozrite stranu 21)
- ◆ Automatické nastavenie, (pozrite stranu 30)

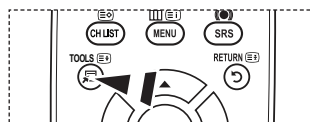

## Plug & Play

Pri úvodnom zapnutí televízora sa automaticky následne vykoná viacero základných nastavení. K dispozícii sú nasledovné nastavenia.

1. Stlačte tlačidlo **POWER** na diaľkovom ovládači. Zobrazí sa správa „Start Plug & Play.“ so zvolenou možnosťou „OK“.
2. Stlačením tlačidla **▲** alebo **▼** vyberte vhodný jazyk. Svoj výber potvrdíte tlačidlom **ENTER**.
3. Stlačením tlačidla **◀** alebo **▶** vyberte možnosť „Ukážka v obchode“ alebo „Domáce použitie“ a potom stlačte tlačidlo **ENTER**.
  - Vo vašom domácom prostredí vám odporúčame nastaviť TV na režim „Domáce použitie“, čím získate tú najlepšiu kvalitu obrazu.
  - Režim „Ukážka v obchode“ je určený na používanie v prostredí obchodov.
  - Ak sa prijímač omylom nastaví do režimu „Ukážka v obchode“ a chcete sa vrátiť do režimu „Domáce použitie“ (Bežný): Stlačte tlačidlo hlasitosti na TV. Keď sa zobrazí OSD hlasitosti, stlačte a na 5 sekúnd podržte stlačené tlačidlo **MENU** na TV.
4. Správa „Skontrolujte vstup antény.“ sa zobrazí so zaškrtnutou možnosťou „OK“. Stlačte tlačidlo **ENTER**.
  - Skontrolujte, prosím, či je správne pripojený kábel antény.
5. Stlačením tlačidla **▲** alebo **▼** vyberte príslušnú krajinu. Svoj výber potvrdíte tlačidlom **ENTER**.
6. Zobrazí sa ponuka „Automatické uloženie“ so zvolenou možnosťou „Spustiť“. Stlačte tlačidlo **ENTER**.
  - Automaticky sa spustí a skončí vyhľadávanie kanála.
  - Po uložení všetkých dostupných kanálov sa zobrazí ponuka „Nastaviť hodiny“.
  - Kedykoľvek stlačte tlačidlo **ENTER**, aby ste prerušili proces zapamätávania.
7. Stlačte tlačidlo **ENTER**.  
Stlačením tlačidla **◀** alebo **▶** vyberte možnosť „Mesiac“, „Deň“, „Rok“, „Minúta.“ alebo „Minúta“. Stlačením tlačidla **▲** alebo **▼** nastavte „Mesiac“, „Deň“, „Rok“, „Hodina“ alebo „Minúta“.
  - „Mesiac“, „Deň“, „Rok“, „Hodina“ alebo „Minúta“ môžete nastaviť aj stlačením tlačidiel s číslami na diaľkovom ovládači.
8. Stlačením tlačidla **ENTER** potvrdíte svoj výber. Zobrazí sa správa „Vychutnajte si pozeranie“. Po dokončení stlačte tlačidlo **ENTER**.
  - Aj v prípade, že nie je stlačené tlačidlo **ENTER**, sa správa automaticky po niekoľkých sekundách vypne.



- ♦ **Jazyk:** Vyberte váš jazyk.
- ♦ **Krajina:** Vyberte vašu krajinu.
- ♦ **Automatické uloženie:** Automaticky vyhľadá a uloží kanály dostupné v miestnej oblasti.
- ♦ **Nastaviť hodiny:** Nastaví aktuálny čas pre hodiny televízora.

### Ak chcete obnoviť nastavenie tejto funkcie...

1. Stlačte tlačidlo **MENU**, aby sa zobrazila ponuka.  
Stlačte tlačidlo ▲ alebo ▼, aby ste vybrali možnosť „Nastavenie“, potom stlačte tlačidlo **ENTER**.
2. Opätovným stlačením tlačidla **ENTER** vyberte položku „Plug & Play“.  
Ďalšie podrobnosti o možnostiach nastavení nájdete na strane 10.  
➤ Funkcia „Plug & Play“ je dostupná len v režime TV.



## Automatické ukladanie kanálov

Môžete prehľadávať dostupné frekvenčné pásma (dostupnosť závisí od krajiny).

Automaticky priradené čísla programov nemusia zodpovedať aktuálnym alebo požadovaným číslam programov. Čísla však môžete zoradiť manuálne a vymazať ľubovoľné kanály, ktoré nechcete sledovať.

1. Stlačením tlačidla **MENU** zobrazíte ponuku.  
Stlačením tlačidla ▲ alebo ▼ vyberte „Kanál“ a potom stlačte tlačidlo **ENTER**.
2. Stlačením tlačidla **ENTER** vyberte položku „Krajina“.
3. Stlačením tlačidla ▲ alebo ▼ vyberte príslušnú krajinu.  
Svoj výber potvrdíte stlačením tlačidla **ENTER**.
4. Stlačením tlačidla ▲ alebo ▼ vyberte „Automatické uloženie“ a potom stlačte tlačidlo **ENTER**.
5. Stlačte tlačidlo **ENTER**.  
➤ Televízor začne ukladať všetky dostupné kanály.  
➤ Kedykoľvek stlačte tlačidlo **ENTER**, aby ste prerušili proces zapamätávania a vrátili sa do ponuky „Kanál“.
6. Po uložení všetkých dostupných kanálov sa zobrazí ponuka „Zoradiť“. (Pozrite si stranu 14)



## Manuálne ukladanie kanálov

Môžete ukladať televízne kanály vrátane tých, ktoré prijimate prostredníctvom káblových rozvodov.

Pri manuálnom ukladaní kanálov si môžete vybrať:

- ♦ Či chcete alebo nechcete uložiť všetky nájdené kanály
- ♦ Číslo programu každého uloženého kanála, ktorý chcete označiť.

1. Stlačením tlačidla **MENU** zobrazte ponuku.  
Stlačením tlačidla **▲** alebo **▼** vyberte možnosť „Kanál“ a potom stlačte tlačidlo **ENTER**.
2. Stlačením tlačidla **▲** alebo **▼** vyberte možnosť „Manuálne uloženie“ a potom stlačte tlačidlo **ENTER**.
3. Stlačením tlačidla **▲** alebo **▼** vyberte požadovanú možnosť a potom stlačte tlačidlo **ENTER**.
4. Keď budete spokojní s vaším nastavením, stlačte tlačidlo **ENTER**.

5. Stlačením tlačidla **EXIT** opustíte ponuku.

- ♦ **Program** (Číslo programu, ktoré má byť priradené kanálu)
    - Stlačte tlačidlo **▲** alebo **▼**, kým nenájdete správne číslo.
    - > Číslo kanálu môžete určiť tiež priamo, stlačením číselných tlačidiel (0-9).
  - ♦ **Systém farieb: Automaticky/PAL/SECAM/NTSC4.43**
    - Stlačením tlačidla **▲** alebo **▼** vyberte požadovanú normu farieb.
  - ♦ **Zvukový systém: BG/DK/I/L**
    - Stlačením tlačidla **▲** alebo **▼** vyberte požadovanú normu zvuku.
  - ♦ **Kanál** (Keď poznáte číslo kanálu, ktorý chcete uložiť)
    - Stlačením tlačidla **▲** alebo **▼** vyberte položku **C** (kanál pozemného vysielania) alebo **S** (Kanál káblovej televízie).
    - Stlačte tlačidlo **►**, potom stlačte tlačidlo **▲** alebo **▼**, aby ste vybrali požadované číslo.
      - > Číslo kanálu môžete určiť tiež priamo, stlačením číselných tlačidiel (0-9).
      - > Ak zvuk nepočuť alebo je nezvyčajný, znova vyberte požadovanú normu zvuku.
  - ♦ **Vyhľadať** (Keď nevíete čísla kanálov)
    - Stlačením tlačidla **▲** alebo **▼** spustíte vyhľadávanie.
    - Tuner prehľadáva frekvenčné pásmo, až pokiaľ sa na obrazovke nezobrazí prvý kanál alebo vami zvolený kanál.
  - ♦ **Uložiť** (Keď ukladáte kanál a priradené číslo programu)
    - Nastavte na možnosť „OK“ tak, že stlačíte tlačidlo **ENTER**.
- > **Režim Kanál**
- **P** (Režim programov): Po dokončení ladenia sa vysielajúcim staniciam vo vašej oblasti priradia čísla pozícií od P00 po P99. V tomto režime môžete vybrať kanál zadaním čísla pozície.
  - **C** (Režim terestriálnych kanálov): V tomto režime môžete vybrať kanál zadaním priradeného čísla pre každú stanicu pozemného vysielania.
  - **S** (Režim kanálov káblovej televízie): V tomto režime môžete vybrať kanál zadaním priradeného čísla pre každý kanál káblovej televízie.

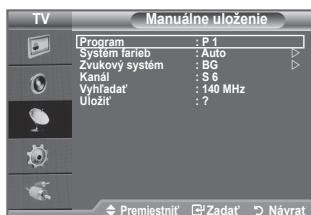



# Pridávanie/uzamknutie kanálov

Pomocou správcu kanálov môžete pohodlne uzamknúť alebo pridať kanály.

1. Stlačte tlačidlo **MENU**, aby sa zobrazila ponuka.  
Stlačte tlačidlo **▲** alebo **▼**, aby ste vybrali možnosť „Kanál“, potom stlačte tlačidlo **ENTER**.
2. Stlačte tlačidlo **▲** alebo **▼**, aby ste vybrali „Správca kanálov“ a potom stlačte tlačidlo **ENTER**.

## ♦ Pridávanie kanálov

Pomocou zoznamu kanálov môžete pridať kanály.

3. Vyberte možnosť Zoznam kanálov tak, že stlačíte tlačidlo **ENTER**.
4. Prejdite na políčko (⊕) tak, že stlačíte tlačidlá **▲**, **▼**, **◀** alebo **▶**, vyberte kanál na pridanie a stlačením tlačidla **ENTER** daný kanál pridáte.
  - Ak opätovne stlačíte tlačidlo **ENTER**, zmizne symbol (✓) vedľa kanálu a kanál sa nepridá.
  - „**⊕**“ je aktívne, keď je položka „Detská zámka“ nastavená na možnosť „Zap.“.

## ♦ Locking channels

Táto funkcia vám umožňuje zabrániť sledovaniu nevhodných programov nepovolnými osobami, ako sú deti, a to tak, že na zvolenom programe vypne obraz a zvuk.

5. Stlačením tlačidla **▲** alebo **▼** vyberte možnosť „Detská zámka“ a potom stlačte tlačidlo **ENTER**.
6. Stlačením tlačidla **▲** alebo **▼** vyberte možnosť „Zap.“ a potom stlačte tlačidlo **ENTER**.
7. Stlačením tlačidla **▲** alebo **▼** vyberte možnosť „Zoznam kanálov“ a potom stlačte tlačidlo **ENTER**.
8. Prejdite na políčko „**⊕**“ tak, že stlačíte tlačidlá **▲**, **▼**, **◀** alebo **▶**, vyberte kanál na uzamknutie a stlačte tlačidlo **ENTER**.
  - Ak opätovne stlačíte tlačidlo **ENTER**, zmizne symbol (✓) vedľa kanálu a uzamknutie kanálu sa nepridá.
  - Keď je detská zámka aktívna, zobrazí sa modrá obrazovka.
9. Ukončíte stlačením tlačidla **EXIT**.
  - V položke „Detská zámka“ vyberte možnosti „Zap.“ alebo „Vyp.“, aby ste jednoducho aktivovali alebo zablokovali kanály, ktoré ste označili „**⊕**“.

-  Tieto možnosti môžete jednoducho vybrať stlačením tlačidla **CH LIST** na diaľkovom ovládači.

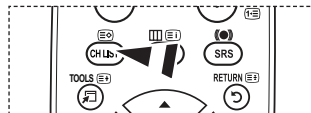
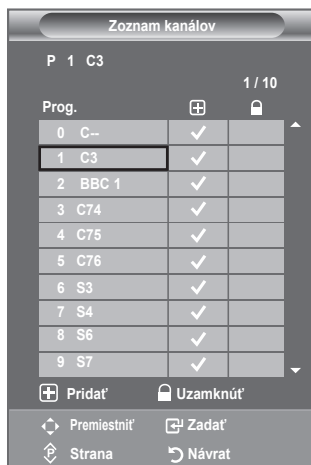
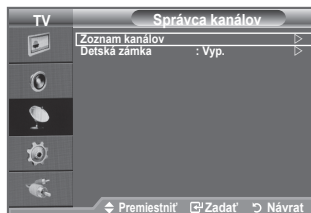

## Zoradenie uložených kanálov

Táto činnosť vám umožňuje zmeniť čísla programov pre uložené kanály.

Túto činnosť môže byť potrebné vykonať po automatickom ukladaní.

1. Stlačením tlačidla **MENU** zobrazíte ponuku.  
Stlačením tlačidla **▲** alebo **▼** vyberte „Kanál“ a potom stlačte tlačidlo **ENTER**.
2. Stlačte tlačidlo **▲** alebo **▼**, aby ste vybrali „Zoradiť“ a potom stlačte tlačidlo **ENTER**.
3. Opakovaným stlačením tlačidla **▲** alebo **▼** vyberte číslo kanálu, ktorý si želáte zmeniť. Stlačte tlačidlo **ENTER**.  
➤ Zvolený názov a číslo kanálu sa presunú na pravú stranu.
4. Stlačením tlačidla **▲** alebo **▼** sa presuňte na pozíciu, v ktorej chcete vykonať zmenu a potom stlačte tlačidlo **ENTER**.  
➤ Vybratý kanál nahradí ten predošlý, ktorý bol uložený pod zvoleným číslom.
5. Zopakujte kroky 3 až 4 pre ďalší kanál, ktorý chcete uložiť.
6. Ukončíte stlačením tlačidla **EXIT**.



## Priradenie názvov kanálov

Názvy kanálov sa priradia automaticky pri prijímaní vysielania informácií o kanáli. Tieto názvy sa dajú zmeniť, čo vám umožňuje priradiť nové názvy.

1. Stlačte tlačidlo **MENU**, aby sa zobrazila ponuka.  
Stlačte tlačidlo **▲** alebo **▼**, aby ste vybrali možnosť „Kanál“, potom stlačte tlačidlo **ENTER**.
2. Stlačte tlačidlo **▲** alebo **▼**, aby ste vybrali „Názov“ a potom stlačte tlačidlo **ENTER**.
3. V prípade potreby stlačením tlačidla **▲** alebo **▼** vyberte kanál, ktorému chcete priradiť nový názov. Stlačte tlačidlo **ENTER**.  
➤ Výberový pruh sa zobrazí okolo poľa s názvom.

4. Pre...	Potom...
Zvoľte si písmeno, číslo alebo symbol	Stlačte tlačidlo <b>▲</b> alebo <b>▼</b>
Premiestnenie sa na ďalšie písmeno	Stlačte tlačidlo <b>▶</b>
Premiestnenie sa späť na predchádzajúce písmeno	Stlačte tlačidlo <b>◀</b>
Potvrďte názov	Stlačte tlačidlo <b>ENTER</b>

➤ Dostupné sú nasledujúce znaky: Písmená abecedy (A~Z) / čísla (0~9) / špeciálne znaky (+, -, \*, /, medzera)

5. Kroky 3 až 4 zopakujte pre každý kanál, ktorému chcete priradiť nový názov.
6. Ukončíte stlačením tlačidla **EXIT**.

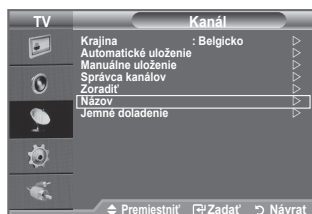

## Vylad'ovanie prijmu kanála

Na manuálne nastavenie konkrétneho kanála pre optimálny výkon použite jemné doladenie.

1. Použite tlačidlá s číslami, aby ste priamo vybrali kanál, ktorý chcete jemne doladiť.
2. Stlačte tlačidlo **MENU**, aby sa zobrazila ponuka. Stlačte tlačidlo **▲** alebo **▼**, aby ste vybrali možnosť „Kanál“, potom stlačte tlačidlo **ENTER**.
3. Stlačte tlačidlo **▲** alebo **▼**, aby ste vybrali „Jemné doladenie“ a potom stlačte tlačidlo **ENTER**.
4. Stlačením tlačidla **◀** alebo **▶** nastavíte jemné doladenie. Stlačte tlačidlo **ENTER**.
5. Ukončíte stlačením tlačidla **EXIT**.
  - Doladené kanály, ktoré sa uložili, sú označené znakom „\*\*“ na pravej strane čísla kanálu v riadku kanálov. Číslo kanálu sa zmení na červené.
  - Ak chcete obnoviť nastavenie jemného doladenia, stlačením tlačidla **▲** alebo **▼** zvolíte položku „Vynulovať“ a potom stlačte tlačidlo **ENTER**.



## Zmena obrazovej normy

Vybrať môžete typ obrazu, ktorý najlepšie zodpovedá vašim požiadavkám na pozeranie.

1. Stlačením tlačidla **MENU** zobrazíte ponuku.  
Stlačením tlačidla **ENTER** vyberte položku „Obrázok“.
2. Opätovne stlačte tlačidlo **ENTER**, aby ste vybrali položku „Režim“.
3. Stlačením tlačidla **▲** alebo **▼** vyberte požadovaný obrazový efekt. Stlačte tlačidlo **ENTER**.
4. Ukončíte stlačením tlačidla **EXIT**.

◆ **Dynamický:** Vyberie obraz pre vysoká rozlíšenie v jasnej miestnosti.

◆ **Bežný:** Vyberie obraz pre optimálne zobrazovanie v normálnom prostredí.

◆ **Film:** Vyberie obraz pre komfortné zobrazovanie v tmavej miestnosti.

- Režim obrazu sa musí nastaviť samostatne pre každý vstupný zdroj.

- 📄 Môžete tiež stlačiť tlačidlo **P.MODE** na diaľkovom ovládaní, aby ste vybrali jedno z nastavení obrazu.

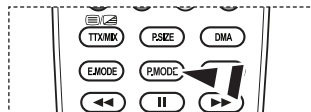

### Jednoduché nastavenie

1. Na diaľkovom ovládači stlačte tlačidlo **TOOLS**.
2. Stlačením tlačidla **▲** alebo **▼** vyberte položku „Režim obrazu“.
3. Stlačením tlačidla **◀** alebo **▶** vyberte požadovanú položku.
4. Stlačením tlačidla **EXIT** alebo **TOOLS** opustíte ponuku.



## Nastavenie vlastného obrazu

Televízor poskytuje niekoľko nastavení, ktoré umožňujú ovládať kvalitu obrazu.

1. Aby ste vybrali požadovaný efekt obrazu, postupujte podľa pokynov v časti „Zmena obrazovej normy“ číslo 1 až 3. (na strane 16)
2. Stlačením tlačidla ▲ alebo ▼ vyberte príslušnú položku. Stlačte tlačidlo **ENTER**.
3. Stlačením tlačidla ◀ alebo ▶ znížte alebo zvýšte hodnotu príslušnej položky. Stlačte tlačidlo **ENTER**.
4. Ukončíte stlačením tlačidla **EXIT**.

- ◆ **Podsvietenie:** Nastavuje jas obrazovky nastavením jasu podsvietenia LCD. (0~10)
- ◆ **Kontrast:** Nastaví svetlosť a tmavosť medzi objektmi a pozadím.
- ◆ **Jas:** Nastaví jas celej obrazovky.
- ◆ **Ostrosť:** Nastaví vonkajšie okraje objektov, čím sa vyostria alebo stlmia.
- ◆ **Farba:** Nastaví farby, aby boli svetlejšie alebo tmavšie.
- ◆ **Odtieň:** Nastaví farbu objektov, aby boli viac červené alebo zelené a vyzerali prirodzenejšie.

- Nastavené hodnoty sa uložia podľa zvoleného režimu obrazu.
- V režime PC môžete vykonať len zmeny v položkách „Podsvietenie“, „Kontrast“ a „Jas“. (26, 32, 37 palcov)  
V režime PC môžete vykonať len zmeny v položkách „Kontrast“ a „Jas“. (40 palcov)
- V režimoch TV, AV a S-Video systému PAL nemôžete použiť funkciu „Odtieň“.
- Výberom možnosti „Vynulovať“ môžete obnoviť pôvodné nastavenia od výrobcu. (Obráťte sa na „Obnovenie nastavení obrazu na pôvodné nastavenia od výrobcu“ na strane 18)

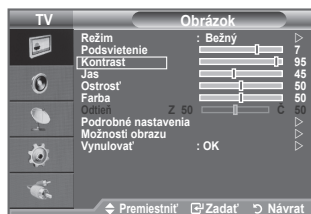

## Konfigurácia podrobných nastavení obrazu

Môžete si vybrať najvhodnejší farebný odtieň pre váš zrak.

1. Stlačením tlačidla **MENU** zobrazíte ponuku. Stlačením tlačidla **ENTER** vyberte položku „Obrázok“.
2. Stlačením tlačidla **ENTER** vyberte položku „Režim“. Stlačením tlačidla ▲ alebo ▼ vyberte položku „Bežný“ alebo „Film“, potom stlačte tlačidlo **ENTER**.
3. Stlačte tlačidlo ▲ alebo ▼, aby ste vybrali „Podrobné nastavenia“ a potom stlačte tlačidlo **ENTER**.
4. Stlačením tlačidla ▲ alebo ▼ vyberte požadovanú možnosť a potom stlačte tlačidlo **ENTER**.
5. Keď ste spokojní so svojím nastavením, stlačte tlačidlo **ENTER**.
6. Ukončíte stlačením tlačidla **EXIT**.
  - Možnosť „Podrobné nastavenia“ je dostupná v režime „Bežný“ alebo „Film“.
  - V režime PC môžete vykonávať len zmeny v položkách „Dynamický kontrast“, „Gama“ a „Výváženie bielej“ spomedzi položiek „Podrobné nastavenia“.

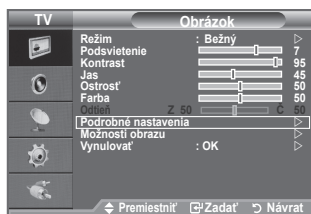

- ◆ **Nastavenie čiernej: Vyp./Nízka/Stredná/Vysoká**  
Priamo na obrazovke môžete vybrať úroveň čiernej, aby ste nastavili hĺbku obrazovky.
- ◆ **Dynamický kontrast: Vyp./Nízka/Stredná/Vysoká**  
Kontrast obrazovky môžete nastaviť tak, aby sa zabezpečil optimálny kontrast.
- ◆ **Gama: -3~ +3**  
Môžete nastaviť intenzitu základnej farby (červená, zelená, modrá).  
Stláčajte tlačidlá ◀ alebo ▶, kým nedosiahnete optimálne nastavenie.
- ◆ **Farebný priestor: Automaticky/Základné/Vlastný**  
Farebný priestor je farebná matica, ktorá sa skladá z červenej, zelenej a modrej farby.  
Vyberte svoj obľúbený farebný priestor, aby ste si vychutnali najprirodzenejšiu farbu.

◆ **Automaticky:** Automatický farebný priestor nastavuje na najprirodzenejší odtieň farieb založených na programových zdrojoch.

◆ **Základné:** Základný farebný priestor ponúka hlboký a bohatý odtieň farieb.

◆ **Vlastný:** Nastavuje farebný rozsah, aby zodpovedal vašim predvoľbám.

#### ➤ **Prispôbenie farebného priestoru**

##### **Farba: Červená/Zelená/Modrá/Žltá/Azúrová/Purpurová**

Nastavuje farebný rozsah, aby zodpovedal vašim predvoľbám.

„Farba“ je dostupná, keď sa položka „Farebný priestor“ nastaví do polohy „Vlastný“.

Stlačením tlačidla ▲ alebo ▼ vyberte „Červená“, „Zelená“, „Modrá“, „Žltá“, „Azúrová“ alebo „Purpurová“.

Stlačte tlačidlo **ENTER** .

**Červená/zelená/modrá:** V položke „Farba“ môžete nastaviť hodnoty RGB pre zvolenú farbu.

Stlačením tlačidla ▲ alebo ▼ vyberte „Červená“, „Zelená“ alebo „Modrá“, aby ste ho zmenili.

Stlačte tlačidlo **ENTER** .

Stlačením tlačidla ◀ alebo ▶ znížte alebo zvýšte hodnotu príslušnej položky. Stlačte tlačidlo **ENTER** .

**Vynulovať:** Vynuluje farebný priestor na predvolené hodnoty.

- ◆ **Vyváženie bielej: Posun Č/Posun Z/Posun M/Zvýšenie Č/Zvýšenie Z/Zvýšenie M/Vynulovať**

Na dosiahnutie prirodzenejších farieb obrazu môžete nastaviť teplotu farieb.

**Posun Č/Posun Z/Posun M/Zvýšenie Č/Zvýšenie Z/Zvýšenie M:** Zmena hodnoty nastavenia obnoví nastavenú obrazovku.

Stlačením tlačidla ▲ alebo ▼ vyberte požadovanú možnosť a potom stlačte tlačidlo **ENTER** .

Stláčajte tlačidlá ◀ alebo ▶, kým nedosiahnete optimálne nastavenie.

**Vynulovať:** Naposledy nastavené vyváženie bielej farby sa obnoví na výrobné nastavenia.

- ◆ **Odtieň pleti: -15 ~ +15**

Môžete zdôrazniť ružový „Odtieň pleti“ na obrázku.

Stláčajte tlačidlo ◀ alebo ▶, kým sa nedostanete k optimálnemu nastaveniu.



➤ Zmena hodnoty nastavenia obnoví nastavenú obrazovku.

- ◆ **Vylepšenie hrán: Vyp./Zap.**

Na obraze môžete zdôrazniť okraje objektu.

## Obnovenie nastavení obrazu na pôvodné nastavenia od výrobcu

### Môžete vrátiť späť pôvodné nastavenia z výroby.

1. Aby ste vybrali požadovaný efekt obrazu, postupujte podľa pokynov v časti „Zmena obrazovej normy“ číslo 1 až 3 na strane 16.
  2. Stlačte tlačidlo ▲ alebo ▼, aby ste vybrali „Vynulovať“ a potom stlačte tlačidlo **ENTER** .
  3. Stlačením tlačidla ▲ alebo ▼ vyberte možnosť „OK“ alebo „Zrušiť“. Stlačte tlačidlo **ENTER** .
  4. Ukončíte stlačením tlačidla **EXIT**.
- Možnosť „Vynulovať“ sa nastaví pre každý režim obrazu.



# Konfigurácia možnosti obrazu

1. Stlačením tlačidla **MENU** zobrazíte ponuku.  
Stlačením tlačidla **ENTER** vyberte položku „Obrázok“.
2. Stlačte tlačidlo **▲** alebo **▼**, aby ste vybrali „Možnosti obrazu“ a potom stlačte tlačidlo **ENTER**.
3. Stlačením tlačidla **▲** alebo **▼** vyberte požadovanú možnosť a potom stlačte tlačidlo **ENTER**.
4. Keď ste spokojní so svojim nastavením, stlačte tlačidlo **ENTER**.
5. Ukončíte stlačením tlačidla **EXIT**.
  - V režime PC môžete spomedzi položiek v „Možnosti obrazu“ vykonať zmeny len pri položkách „Odtieň farby“ a „Veľkosť“.

## ◆ Odtieň farby: Studený 2/Studený 1/Normálna/Teplý 1/Teplý 2

Môžete si vybrať najvhodnejší farebný odtieň pre váš zrak.

➤ Nastavené hodnoty sa uložia podľa zvoleného režimu obrazu.

➤ Položka „Teplý 1“ alebo „Teplý 2“ sa aktivuje len vtedy, keď je režim obrazu „Film“.

## ◆ Veľkosť: Autom. nast. Šírky/16:9/ Širokougulé priblíženie(Širokougulé pribl.)/Zväčšiť/4:3/Len vyhľadať

Môžete si vybrať takú veľkosť obrazu, ktorá najlepšie zodpovedá vašim nárokom na sledovanie.

- ◆ **Autom. nast. Šírky:** Automaticky nastaví veľkosť obrázka k pomeru strán „16:9“.
- ◆ **16:9:** Nastaví veľkosť obrazu na 16:9, čo je vhodné pre DVD alebo širokougulé vysielanie.
- ◆ **Širokougulé priblíženie(Širokougulé pribl.):** Zväčší veľkosť obrazu viac ako pri možnosti 4:3.
- ◆ **Zväčšiť:** Zväčší širokougulý obraz 16:9 (vertikálnym smerom), aby sa prispôbil veľkosti obrazovky.
- ◆ **4:3:** Toto je predvolené nastavenie pre filmy na videu alebo normálne vysielanie.
- ◆ **Len vyhľadať:** Použite túto funkciu na zobrazenie kompletného obrazu bez akéhokoľvek zmenšenia pri vstupných signáloch HDMI (720p/1080i) alebo Kompen (1080i).

- Funkcia „Autom. nast. Šírky“ je dostupná len v režime „TV“, „Ext.1“, „Ext.2“, „AV“ a „S-Video“
- V režime PC sa dá nastaviť len režim „16:9“ a „4:3“.
- Nastavenia sa môžu nastaviť a uložiť pre každé externé zariadenie, ktoré ste pripojili k vstupu TV.
- Dočasné vypálenie obrazu sa môže vyskytnúť vtedy, keď pozeráte na statický obraz na prijímači dlhšie ako dve hodiny.
- Keď sa v režime Obraz v obraze nastaví dvojitý režim (□□, □□), nedá sa nastaviť veľkosť obrazu.
- **Širokougulé priblíženie(Širokougulé pribl.):** Pohybujte obrazovku nahor/nadol pomocou tlačidiel **▲** alebo **▼** potom, čo vyberiete **▣** stlačením tlačidla **▶** alebo **ENTER**.
- **Zväčšiť:** Zvoľte si možnosť **▣** stlačením tlačidla **◀** alebo **▶**. Pomocou tlačidiel **▲** alebo **▼** presúvajte obraz smerom nahor a nadol. Po zvolení **▣** pomocou tlačidiel **▲** alebo **▼** zväčšíte alebo zmenšíte veľkosť obrazu vo vertikálnom smere.
- **Po vybratí položky „Len vyhľadať“ v režime HDMI (1080i) alebo Kompen (1080i):** Vyberte **▣** stlačením tlačidla **◀** alebo **▶**. Použite tlačidlá **▲**, **▼**, **◀** alebo **▶** na pohybovanie s obrázkom.

**Vynulovať:** Stlačením tlačidla **◀** alebo **▶** vyberte položku „Vynulovať“ a potom stlačte tlačidlo **ENTER**. Môžete inicializovať nastavenie.

- 📄 Tieto možnosti môžete jednoducho vybrať stlačením tlačidla **P.SIZE** na diaľkovom ovládači.

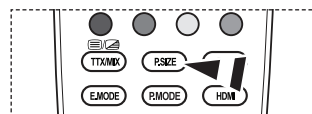

◆ **Režim obrazu: 16:9/ Širokohlé priblíženie(Širokohlé prbli.)/Zväčšiť/4:3**

Keď nastavujete veľkosť obrazu na možnosť „Autom. nast. Šírky“ pri širokohlom TV 16:9, môžete určiť veľkosť obrazu, v ktorom chcete vidieť obraz 4:3 WSS (Wide Screen Service) alebo nič. Každá jednotlivá európska krajina vyžaduje odlišnú veľkosť obrazu, takže táto funkcia je určená na to, aby ju používatelia vybrali.

- ◆ **16:9:** Nastaví obraz do širokohlého režimu 16:9.
- ◆ **Širokohlé priblíženie(Širokohlé prbli.):** Zväčší veľkosť obrazu viac ako pri možnosti 4:3.
- ◆ **Zväčšiť:** Zväčší veľkosť obrazu vertikálne na obrazovke.
- ◆ **4:3:** Nastaví obraz do normálneho režimu 4:3.

- Táto funkcia je dostupná v režime „Autom. nast. Šírky“.
- Táto funkcia nie je dostupná v režime „PC“, „Komponent“ alebo „HDMI“.

◆ **Digitálna redukcia šumu: Vyp./Nízka/Stredná/Vysoká/Automatically**

Ak televízor prijíma slabý signál, môžete spustiť túto funkciu a pomocou nej zredukovať výšky akéhokoľvek statického šumu a duchov na obrazovke.

- Keď je signál slabý, vyberte jednu z ostatných možností, kým sa nezobrazí najlepší obraz.

◆ **DNIe: Vyp./Ukážka/Zap.**

Tento TV obsahuje funkciu DNIe, aby sa zaistila vysoká vizuálna kvalita. Ak nastavíte DNIe do polohy Zap., môžete zobrazíť obrazovku s aktivovanou funkciou DNIe. Ak nastavíte DNIe na možnosť Ukážka, môžete na obrazovke za účelom ukážky zobrazíť použitú DNIe a normálna obraz. Pomocou tejto funkcie môžete zobrazíť rozdiel v kvalite zobrazenia.

- DNIe™ (Digital Natural Image engine) **DNIe™**  
Táto funkcia vám prináša detailnejší obraz s trojrozmernou redukciou šumu, zdokonaleniami detailov, zdokonaleniami kontrastu a zdokonaleniami bielej. Nový algoritmus kompenzácie obrazu vám zaisťuje svetlejší, čistejší a detailnejší obraz. Technológia DNIe™ upraví každý signál tak, aby vyhovoval vašim očiam.
- „DNIe“ je dostupné len v režime „Dynamický“.

◆ **HDMI úroveň čiernej: Normálna/Nízka**

Úroveň čiernej môžete vybrať na obrazovke, aby ste nastavili hĺbku obrazovky.

- Táto funkcia je aktívna len v prípade, ak sa externý vstup pripojí k HDMI (RGB signálom).

◆ **Režim len modrej: Vyp./Zap.**

Táto funkcia je určená pre expertov na merania pri AV zariadeniach. Táto funkcia zobrazí len modrý signál odstránením červeného a zeleného signálu zo signálu videa, aby sa poskytol efekt modrého filtra, ktorý sa používa na nastavenie farby a odtieňa videozariadenia, ako napríklad DVD prehrávačov, domácich kín atď.

Pomocou tejto funkcie môžete nastaviť farbu a odtieň na uprednostňované hodnoty, ktoré sú príslušné úrovni signálu každého video zariadenia pomocou lišty vzorov farieb červená/zelená/modrá/azúrová/purpurová/žltá, a to bez použitia dodatočného modrého filtra.

- Možnosť „Režim len modrej“ je dostupná, keď sa režim obrazu nastaví na „Film“ alebo „Bežný“.



## Zobrazenie obrazu v obraze (PIP)

V rámci hlavného obrazu nastaveného programu alebo videovýstupu môžete zobrazit' vedľajší obraz. Týmto spôsobom môžete pozerat' obraz nastaveného obrazu alebo videovýstupu z akéhokoľvek pripojeného príslušenstva zatiaľ, čo pozeráte hlavný obraz.

1. Stlačením tlačidla **MENU** zobrazíte ponuku. Stlačením tlačidla **▲** alebo **▼** vyberte "Nastavenie" a potom stlačte tlačidlo **ENTER**.
  2. Stlačte tlačidlo **▲** alebo **▼**, aby ste vybrali "Obraz v obraze" a potom stlačte tlačidlo **ENTER**.
  3. Stlačením tlačidla **▲** alebo **▼** vyberte požadovanú možnosť a potom stlačte tlačidlo **ENTER**.
  4. Keď budete spokojní s vašim nastavením, stlačte tlačidlo **ENTER**.
  5. Ukončíte stlačením tlačidla **EXIT**.
- Keď použijete hlavnú obrazovku na zobrazenie hry alebo karaoke, môžete si všimnúť, že obraz v okne Obraz v obraze bude trochu neprirodzený.

### Jednoduché nastavenie

1. Na diaľkovom ovládači stlačte tlačidlo **TOOLS**.
2. Stlačením tlačidla **▲** alebo **▼** vyberte položku „Obraz v obraze“ a potom stlačte tlačidlo **ENTER**.
3. Stlačením tlačidla **▲** alebo **▼** vyberte príslušnú položku.
4. Stlačením tlačidla **◀** alebo **▶** vyberte požadovanú položku.
5. Stlačením tlačidla **EXIT** alebo **TOOLS** opustíte ponuku.

### ♦ Obraz v obraze: Zap./Vyp.

Funkciu obrazu v obraze môžete zapnúť alebo vypnúť.

Hlavný obraz	Vedľajší obraz
Komponent	TV, Ext.1, Ext.2, AV
HDMI 1, 2, 3	TV, Ext.1, Ext.2, AV
PC	TV, Ext.1, Ext.2, AV

### ♦ Zdroj

Môžete vybrať zdroj vedľajšieho obrazu.



### ♦ Veľkosť: / /

Môžete vybrať veľkosť vedľajšieho obrazu.

➤ Ak je hlavný obraz v režime „HDMI“, je dostupná funkcia „Veľkosť“.

### ♦ Pozícia: / / /

You can select a position of the sub-picture.

➤ V dvojitom režime ( ,  ) sa nedá vybrať položka „Pozícia“.

### ♦ Program

Kanál vedľajšieho obrazu môžete vybrať len v prípade, ak je položka "Zdroj" nastavená na "TV".

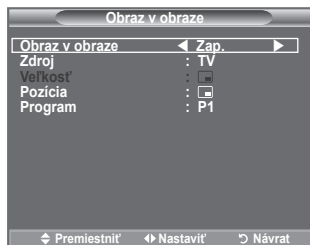
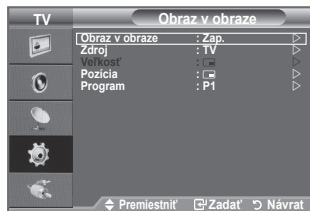

# Funkcie zvuku

1. Stlačením tlačidla **MENU** zobrazíte ponuku.  
Stlačením tlačidla **▲** alebo **▼** vyberte „Zvuk“ a potom stlačte tlačidlo **ENTER**.
2. Stlačením tlačidla **▲** alebo **▼** vyberte požadovanú možnosť a potom stlačte tlačidlo **ENTER**.
3. Keď budete spokojní s vaším nastavením, stlačte tlačidlo **ENTER**.
4. Stlačením tlačidla **EXIT** opustíte ponuku.



- ◆ **Režim: Bežný/Hudba/Film/Reč/Vlastný**  
Môžete vybrať typ špeciálneho zvukového efektu, ktorý sa použíja pri sledovaní daného vysielania.

## Jednoduché nastavenie

1. Na diaľkovom ovládači stlačte tlačidlo **TOOLS**.
2. Stlačením tlačidla **▲** alebo **▼** vyberte položku „Režim zvuku“.
3. Stlačením tlačidla **◀** alebo **▶** vyberte požadovaný režim zvuku.
4. Stlačením tlačidla **EXIT** alebo **TOOLS** opustíte ponuku.



- ◆ **Ekvalizér: Vyvázenie/100Hz/300Hz/1kHz/3kHz/10kHz**  
Televizor poskytuje niekoľko nastavení, ktoré umožňujú ovládať kvalitu zvuku.

➤ Ak zmeníte niektoré z týchto nastavení, štandard zvuku sa automaticky zmení na hodnotu „Vlastný“.



- ◆ **SRS TS XT: Vyp./Zap.**

Technológia TruSurround XT je patentovanou technológiou SRS, ktorá rieši problém prehrávania viackanálového obsahu systému 5.1 prostredníctvom dvoch reproduktorov.

Technológia TruSurround poskytuje presvedčivý virtuálny zážitok z priestorového zvuku prostredníctvom ľubovoľného systému prehrávania cez dva reproduktory, vrátane vnútorných reproduktorov televízora. Technológia je úplne kompatibilná so všetkými viackanálovými formátmi.

📖 Tieto možnosti môžete tiež jednoducho nastaviť stlačením tlačidla **SRS** na diaľkovom ovládači.

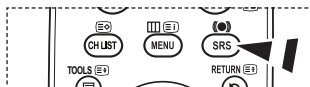

## Jednoduché nastavenie

1. Na diaľkovom ovládači stlačte tlačidlo **TOOLS**.
2. Stlačením tlačidla **▲** alebo **▼** vyberte položku „SRS TS XT“.
3. Stlačením tlačidla **◀** alebo **▶** vyberte požadovaný „Vyp.“ alebo „Zap.“.
4. Stlačením tlačidla **EXIT** alebo **TOOLS** opustíte ponuku.



**TruSurround XT.** SRS a symbol (SRS) sú obchodnými značkami spoločnosti SRS Labs, Inc. Technológia **TruSurround XT** sa používa na základe licencie spoločnosti SRS Labs, Inc.

♦ **Automatická hlasitosť: Vyp./Zap.**

Každá vysielacia stanica má svoje vlastné signálové podmienky, takže pre vás nie je jednoduché upraviť hlasitosť pri každej zmene kanálu. Táto funkcia vám umožňuje automaticky upraviť hlasitosť požadovaného kanála znížením úrovne zvukového výstupu v prípade, ak je modulačný signál príliš vysoký alebo zvýšením úrovne zvukového výstupu, ak je modulačný signál príliš nízky.

♦ **Reproduktoru TV: Vyp./Zap.**

Ak chcete zvuk počuť cez oddelené reproduktory, prerušte vnútorný zosilňovač.

- Tlačidlá **+**, **-** a **MUTE** nefungujú, keď je položka „Reproduktoru TV“ nastavená na možnosť „Vyp“.
- Keď je položka „Reproduktoru TV“ nastavená na možnosť „Vyp.“, môžete ovládať v ponuke zvuku len položku „Výber zvuku“ (v režime PIP).

♦ **Výber zvuku: Hlavný/Podradený**

Keď je aktivovaná funkcia PIP, môžete počúvať zvuk vedľajšieho (Obraz v obraze) obrazu.

- **Hlavný:** Používa sa na počúvanie zvuku hlavného obrazu.
- **Podradený:** Používa sa na počúvanie zvuku vedľajšieho obrazu.

## Výber zvukového režimu

Režim zvuku môžete nastaviť v ponuke „Nástroje“.

Keď nastavíte na položku „Dual I-II“, na obrazovke sa zobrazí aktuálny režim zvuku.

1. Na diaľkovom ovládači stlačte tlačidlo **TOOLS**.
2. Stlačením tlačidla **▲** alebo **▼** vyberte položku „Dual I-II“.
3. Stlačením tlačidla **◀** alebo **▶** vyberte požadovanú položku.
4. Stlačte tlačidlo **ENTER**.



	Typ zvuku	DUAL 1/2	Predvolený
A2 Stereo	Mono	MONO	Automatická zmena
	Stereo	STEREO ↔ MONO	
	Dual	DUAL 1 ↔ DUAL 2	
NICAM stereo	Mono	MONO	Automatická zmena
	Stereo	MONO ↔ STEREO	
	Dual	MONO ↔ DUAL 1 DUAL 2 ←	

- Ak je stereofónny signál slabý a dochádza k automatickému prepínaniu, prepnite na režim Mono.
- Táto funkcia sa aktivuje len pri stereofónnom signáli zvuku. Pri monofónnom zvukovom signáli sa deaktivuje.
- Táto funkcia je dostupná v režime TV.

## Pripojenie slúchadiel (Predáva sa samostatne)

K televízoru môžete pripojiť súpravu slúchadiel, ak si želáte pozerať televízny program bez vyrušovania iných ľudí v miestnosti.

- Keď zasuniete konektor náhlavnej súpravy do príslušného portu, tak v ponuke Zvuk môžete ovládať len možnosti „Automatická hlasitosť“ a „Výber zvuku“ (v režime Obraz v obraze).
- Dlhotrvajúce používanie slúchadiel pri vysokej hlasitosti môže poškodiť váš sluch.
- Ak pripojíte slúchadlá k systému, nebudete počuť zvuk z reproduktorov.
- Hlasitosť slúchadiel a hlasitosť TV sa nastavujú samostatne.



## Nastavenie a zobrazenie aktuálneho času

Hodiny televízora môžete nastaviť tak, aby sa po stlačení tlačidla INFO zobrazil aktuálny čas. Čas musíte nastaviť aj v prípade, ak chcete použiť časovače automatického zapínania a vypínania.

1. Stlačením tlačidla **MENU** zobrazíte ponuku.  
Stlačením tlačidla **▲** alebo **▼** vyberte „Nastavenie“ a potom stlačte tlačidlo **ENTER**.
2. Stlačením tlačidla **▲** alebo **▼** vyberte „Čas“ a potom stlačte tlačidlo **ENTER**.
3. Stlačením tlačidla **ENTER** vyberte položku „Nastaviť hodiny“.

Pre...	Stlačte tlačidlo...
Prechod na „Mesiac“, „Deň“, „Rok“, „Hodina“ alebo „Minúta“	◀ alebo ▶
Nastavenie „Mesiac“, „Deň“, „Rok“, „Hodina“ alebo „Minúta“	▲ alebo ▼
Nastavenie potvrdíte	<b>ENTER</b>

5. Ukončíte stlačením tlačidla **EXIT**.
  - Ak odpojíte sieťový kábel, budete musieť opätovne nastaviť hodiny.
  - „Rok“, „Mesiac“, „Dátum“, „Hodiny“ a „Minúty“ môžete tiež nastaviť stlačením tlačidiel s číslami na diaľkovom ovládači.



## Nastavenie časovača automatického vypnutia

Nastaviť môžete dobu medzi 30 a 180 minútami, po ktorej sa televízor automaticky prepne do pohotovostného režimu.

1. Stlačením tlačidla **MENU** zobrazíte ponuku.  
Stlačením tlačidla **▲** alebo **▼** vyberte „Nastavenie“ a potom stlačte tlačidlo **ENTER**.
2. Stlačením tlačidla **▲** alebo **▼** vyberte „Čas“ a potom stlačte tlačidlo **ENTER**.
3. Stlačením tlačidla **▲** alebo **▼** vyberte „Časovač režimu spánok“ a potom stlačte tlačidlo **ENTER**.
4. Opakovane stláčajte tlačidlo **▲** alebo **▼**, kým sa nezobrazí požadovaný čas (Vyp., 30, 60, 90, 120, 150, 180). Stlačte tlačidlo **ENTER**.
5. Ukončíte stlačením tlačidla **EXIT**.
  - Keď časovač dosiahne 0, televízor sa automaticky prepne do pohotovostného režimu.

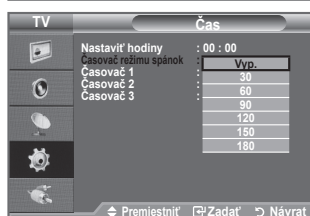
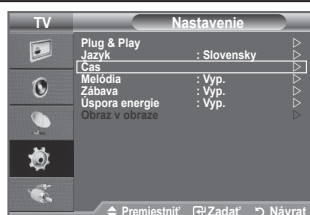

### Jednoduché nastavenie

1. Na diaľkovom ovládači stlačte tlačidlo **TOOLS**.
2. Stlačením tlačidla **▲** alebo **▼** vyberte položku „Časovač režimu spánok“.
3. Stlačením tlačidla **◀** alebo **▶** vyberte minúty.
4. Stlačením tlačidla **EXIT** alebo **TOOLS** opustíte ponuku.



## Automatické zapínanie a vypínanie televízora

1. Stlačením tlačidla **MENU** zobrazíte ponuku.  
Stlačením tlačidla **▲** alebo **▼** vyberte „Nastavenie“ a potom stlačte tlačidlo **ENTER**.
2. Stlačením tlačidla **▲** alebo **▼** vyberte „Čas“ a potom stlačte tlačidlo **ENTER**.
3. Stlačením tlačidla **▲** alebo **▼** vyberte „Časovač 1“, „Časovač 2“, „Časovač 3“ a potom stlačte tlačidlo **ENTER**.  
Môžete vykonať tri rôzne nastavenia zapnutia/vypnutia časovača.  
➤ Najskôr musíte nastaviť hodiny.
4. Stlačením tlačidla **◀** alebo **▶** vyberte nižšie uvedenú požadovanú položku.  
Stlačením tlačidla **▲** alebo **▼** nastavíte na požadované nastavenie.

♦ **Čas zapnutia** : Vyberte možnosť Hodina, Minúta a „Zap./„Vyp.“. (Aby ste aktivovali časovač, keď budete spokojní s nastavením, stlačte možnosť „Zap.“.)

♦ **Čas vypnutia** : Vyberte možnosť Hodina, Minúta a „Zap./„Vyp.“. (Aby ste aktivovali časovač, keď budete spokojní s nastavením, stlačte možnosť „Zap.“.)

♦ **Opakovať** : Vyberte možnosť „Raz“, „Každý deň“, „Po až Pia“, „Po až So“ alebo „So až Ne“.

♦ **Hlasitosť** : Vyberte požadovanú úroveň hlasitosti zapnutia.

➤ Hodiny a minúty môžete nastaviť priamo stlačením tlačidiel s číslami na diaľkovom ovládači.

➤ **Automatické vypnutie**

Keď nastavíte časovač na možnosť Zap., TV sa prípadne vypne, ak 3 hodiny potom, čo sa TV zapol časovačom, nestlačíte žiadne ovládacie tlačidlo. Táto funkcia je dostupná len v režime zapnutého časovača a zabráňuje prehriatiu, ktoré sa môže vyskytnúť, ak je TV príliš dlho zapnutý.

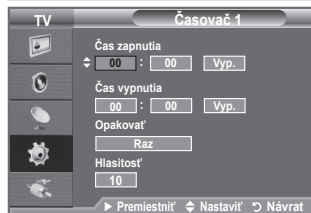

## Výber jazyka

Pri prvom použití televízora musíte zvoliť jazyk, ktorý sa použije na zobrazenie ponúk a indikátorov.

1. Stlačením tlačidla **MENU** zobrazíte ponuku na obrazovke.  
Stlačením tlačidla **▲** alebo **▼** vyberte „Nastavenie“ a potom stlačte tlačidlo **ENTER**.
2. Stlačením tlačidla **▲** alebo **▼** vyberte „Jazyk“ a potom stlačte tlačidlo **ENTER**.
3. Opakovaným stlačením tlačidla **▲** alebo **▼** vyberte príslušný jazyk. Stlačte tlačidlo **ENTER**.
4. Ukončíte stlačením tlačidla **EXIT**.



## Melódia/Zábava/Úspora energie

1. Stlačením tlačidla **MENU** zobrazte ponuku. Stlačením tlačidla **▲** alebo **▼** vyberte možnosť „Nastavenie“ a potom stlačte tlačidlo **ENTER**.
2. Stlačením tlačidla **▲** alebo **▼** vyberte požadovanú možnosť a potom stlačte tlačidlo **ENTER**.
3. Keď budete spokojní s vašim nastavením, stlačte tlačidlo **ENTER**.
4. Ukončíte stlačením tlačidla **EXIT**.



### ♦ Melódia: Vyp./Nízka/Stredná/Vysoká

Dá sa nastaviť zvuk melódie zapnutia/vypnutia TV.

#### ➤ Melódia sa neprehráva

- Keď z TV nevychádza žiadny zvuk, pretože sa stlačilo tlačidlo **MUTE**.
- Keď z TV nevychádza žiadny zvuk, pretože sa stlačilo tlačidlo **⊖** (Hlasitosť).
- Keď sa TV vypne funkciou automatického vypnutia.

### ♦ Zábava: Vyp./Šport/Kino/Hra

Režim „Zábava“ vám umožňuje vybrať optimálne zobrazenie a zvuk pre športy, kino a hry.

- **Vyp.**: Vypne funkciu „Zábava“.
  - **Šport**: Poskytne optimálnu kvalitu obrazu a zvuku pre športy. Môžete si vychutnať viac vzrušujúcich farieb a zvuku.
  - **Kino**: Poskytuje optimálnu kvalitu obrazu a zvuku pre kino. Môžete zažiť bohatší obraz a zdokonalený zvuk.
  - **Hra**: Poskytuje optimálnu kvalitu obrazu a zvuku pre hry. Tento režim zrýchľuje rýchlosť hrania pri používaní externej hernej konzoly pripojenej k TV.
- Ak nastavíte ktorýkoľvek z troch režimov „Zábava“ na položku Zap., nastavenie sa uzamkne a nebude sa dať nastaviť. Ak chcete uskutočniť nastavenia režimu obrazu a zvuku, režim „Zábava“ musí byť vypnutý.
- Nastavenia „Zábava“ sa ukladajú pre každý vstupný zdroj.
- Ak nastavíte ktorýkoľvek z troch režimov „Zábava“ na možnosť zapnutý, funkcia „SRS TS XT“ nebude dostupná.

 Opakovane môžete stlačiť tlačidlo **E.MODE** na diaľkovom ovládaní, aby ste zmenili nastavenie „Zábava“.

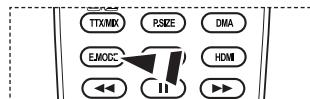

- ◆ **Úspora energie: Vyp./Nízka/Stredná/Vysoká/Automatically**  
Táto funkcia nastavuje jas obrazovky v závislosti od okolitých svetelných podmienok.
  - **Vyp.:** Vypne funkciu úspory energie.
  - **Nízka:** Nastaví TV do režimu nízkej úspory energie.
  - **Stredná:** Nastaví TV do režimu strednej úspory energie.
  - **Vysoká:** Nastaví TV do režimu vysokej úspory energie.
  - **Automatically:** Automaticky nastaví jas TV obrazovky v súlade so scénami.

#### Jednoduché nastavenie

1. Na diaľkovom ovládači stlačte tlačidlo **TOOLS**.
2. Stlačením tlačidla ▲ alebo ▼ vyberte položku „Úspora energie“.
3. Stlačením tlačidla ◀ alebo ▶ vyberte požadovaný „Vyp.“, „Nízka“, „Stredná“, „Vysoká“ alebo „Automaticky“
4. Stlačením tlačidla **EXIT** alebo **TOOLS** opustíte ponuku.
  - Táto funkcia nie je dostupná v režime „PC“. (40 palcov)



## Výber zdroja

Môžete si vybrať z externých zdrojov, ktoré sú pripojené k televízoru cez vstupné konektory.

1. Stlačením tlačidla **MENU** zobrazíte ponuku. Stlačením tlačidla ▲ alebo ▼ vyberte „Vstup“ a potom stlačte tlačidlo **ENTER**.
2. Stlačením tlačidla **ENTER** vyberte položku „Zoznam zdrojov“.
  - Dostupné zdroje signálu: TV, Ext. 1, Ext. 2, AV, S-Video, Komponent, PC, HDMI1, HDMI2, HDMI3.
  - Môžete vybrať len tie externé zariadenia, ktoré sú pripojené k TV.
3. Vyberte požadované zariadenie tak, že stlačíte tlačidlo ▲ alebo ▼. Stlačte tlačidlo **ENTER**.



- ☞ Na diaľkovom ovládaní stlačte tlačidlo **SOURCE**, aby ste prepínali medzi všetkými dostupnými zdrojmi. Televízny režim môžete zvoliť stlačením tlačidla **TV**, číselného tlačidla (0~9) a tlačidla **P**/**Q** na diaľkovom ovládači.

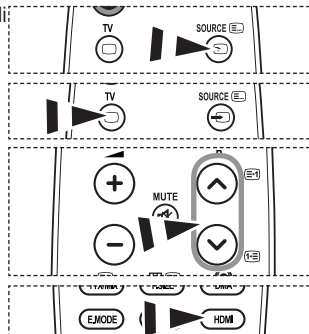

- ☞ Režim HDMI môžete tiež sledovať jednoducho stlačením tlačidla **HDMI** na diaľkovom ovládaní.

## Úprava názvov vstupných zdrojov

Pomenujte do vstupných konektorov pripojené zariadenie, aby ste zjednodušili výber vstupného zdroja.

1. Stlačením tlačidla **MENU** zobrazíte ponuku.  
Stlačením tlačidla **ENTER** vyberte položku „Vstup“.
2. Stlačte tlačidlo **▲** alebo **▼**, aby ste vybrali „Upraviť názov“ a potom stlačte tlačidlo **ENTER**.
3. Stlačením tlačidla **▲** alebo **▼** vyberte zariadenie, ktoré si želáte upraviť. Stlačte tlačidlo **ENTER**.
4. Stlačením tlačidla **▲** alebo **▼** vyberte požadované zariadenie. Potom stlačte tlačidlo **ENTER**.
5. Ukončíte stlačením tlačidla **EXIT**.





## Nastavenie počítačového softvéru (založený na systéme Windows XP)

Nastavenia zobrazenia v systéme Windows pre typický počítač sú zobrazené nižšie. Skutočné zobrazenia na vašom počítači môžu byť odlišné v závislosti od konkrétnej verzie systému Windows a konkrétnej grafickej karty. Ak aj vaše aktuálne zobrazenia vyzerajú odlišne, rovnaké základné inštaláčne informácie budú platiť pre takmer všetky prípady. (Ak nie, obráťte sa na výrobcu počítača alebo distribútora produktov značky Samsung.)



1. Najskôr kliknite na „Ovládací panel“ v ponuke štart systému Windows.
2. Po zobrazení okna ovládacieho panelu kliknite na položku „Vzhľad a témy“ a zobrazí sa dialógové okno.
3. Po zobrazení okna ovládacieho panelu kliknite na položku „Obrazovka“ a zobrazí sa dialógové okno displeja.
4. Prejdite na kartu „Nastavenia“ v dialógovom okne displeja.  
Správne nastavenie veľkosti (rozlíšenia): Optimálne 1360 X 768  
Ak sa v dialógovom okne s nastaveniami obrazovky nachádza možnosť vertikálnej frekvencie, správna hodnota je „60“ alebo „60 Hz“. Inak iba kliknite na tlačidlo „OK“ a ukončíte dialógové okno.

## Režimy zobrazenia

Pozícia aj veľkosť obrazovky sa budú líšiť v závislosti od typu počítača a jeho rozlíšenia.

Rozlíšenia v tabuľke sú odporúčanými rozlíšeniami.

### ➤ D-Sub Vstup

Režim	Rozlíšenie	Horizontálna frekvencia (kHz)	Vertikálna frekvencia (Hz)	Frekvencia vzorkovania (MHz)	Synchronizačná polarita (Horizontálne/vertikálne)
IBM	640x350	31,469	70,086	25,175	+/-
	720x400	31,469	70,087	28,322	-/+
VESA	640x480	31,469	59,940	25,175	-/-
	640x480	37,861	72,809	31,500	-/-
	640x480	37,500	75,000	31,500	-/-
	800x600	37,879	60,317	40,000	+/+
	800x600	48,077	72,188	50,000	+/+
	800x600	46,875	75,000	49,500	+/+
	1024x768	48,363	60,004	65,000	-/-
	1024x768	56,476	70,069	75,000	-/-
	1024x768	60,023	75,029	78,750	+/+
	1360 x 768	47,712	60,015	85,500	+/+

### ➤ HDMI/DVI Vstup

Režim	Rozlíšenie	Horizontálna frekvencia (kHz)	Vertikálna frekvencia (Hz)	Frekvencia vzorkovania (MHz)	Synchronizačná polarita (Horizontálne/vertikálne)
VESA	640x480	31,469	59,940	25,175	-/-
	800x600	37,879	60,317	40,000	+/+
	1024x768	48,363	60,004	65,000	-/-
	1360 x 768	47,712	60,015	85,500	+/+

- Keď používate pripojenie pomocou kábla HDMI/DVI, musíte používať konektor HDMI IN 2.
- Režim prekladania nie je podporovaný.
- V prípade zvolenia neštandardného formátu obrazu môže televízor pracovať nezvyčajne.
- Podporujú sa oddelené a kompozitné režimy. SOG nie je podporované.

# Nastavenie TV pomocou PC

➤ Stlačte tlačidlo **SOURCE**, aby ste vybrali režim PC.

1. Stlačením tlačidla **MENU** zobrazíte ponuku.  
Stlačením tlačidla **ENTER** vyberte položku „Obrázok“.
2. Stlačením tlačidla **▲** alebo **▼** vyberte požadovanú možnosť a potom stlačte tlačidlo **ENTER**.
3. Keď ste spokojní s vašim nastavením, stlačte tlačidlo **ENTER**.
4. Stlačením tlačidla **EXIT** opustíte ponuku.

## ◆ Automatické nastavenie

Automatické nastavenie umožňuje samočinné nastavenie PC obrazovky televízora prichádzajúcemu PC videesignálu. Hodnoty jemného, hrubého nastavenia a polohy sa nastavujú automaticky.

### Jednoduché nastavenie

1. Na diaľkovom ovládači stlačte tlačidlo **TOOLS**.
2. Stlačením tlačidla **▲** alebo **▼** vyberte „Automatické nastavenie“ a potom stlačte tlačidlo **ENTER**.

## ◆ Obrazovka:

### Hrubé/Jemné

Účelom nastavenia kvality obrazu je odstránenie alebo obmedzenie šumu z obrazu. Ak sa šum neodstráni samotným jemným doladením, tak potom opätovne čo najlepšie nastavte frekvenciu (Hrubé) a jemné doladenie. Po znížení šumu obraz opätovne nastavte tak, aby bol zarovnaný v strede obrazovky.

Stlačením tlačidla **▲** alebo **▼** vyberte položku „Hrubé“ alebo „Jemné“ a potom stlačte tlačidlo **ENTER**.

Stlačením tlačidla **◀** alebo **▶** upravíte kvalitu obrazu.

Stlačte tlačidlo **ENTER**.

### Pozícia

Nastavte polohu PC vtedy, ak sa neprispôbí TV obrazovke.

Stlačte tlačidlo **▲** alebo **▼**, aby ste nastavili vertikálnu polohu.

Stlačte tlačidlo **◀** alebo **▶**, aby ste nastavili horizontálnu polohu.

Stlačte tlačidlo **ENTER**.

### Vynulovanie obrazu

Všetky nastavenia obrazu môžete nahradiť výrobnými hodnotami.

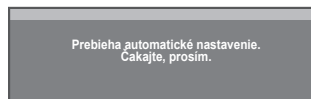

## Čo je systém Anynet+?

Anynet+ predstavuje sieťový AV systém, ktorý vytvára jednoducho použiteľné rozhranie pre používateľov tak, že bude kontrolovať všetky pripojené AV zariadenia prostredníctvom ponuky Anynet+ vtedy, keď sú pripojené AV zariadenia od spoločnosti Samsung Electronics.

## Pripojenie zariadení systému Anynet+

Systém Anynet+ podporuje AV zariadenia, ktoré výlučne podporujú len systém Anynet+. Presvedčte sa, či sa na AV zariadení, ktoré idete pripojiť k TV, nachádza značka systému Anynet+.

### Priame pripojenie k TV

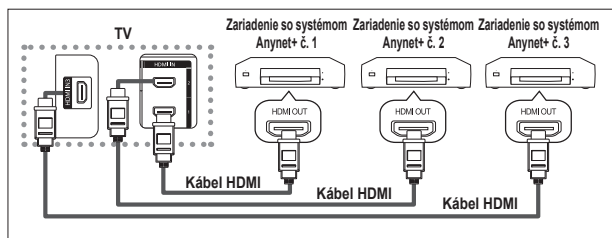

Prepojte konektor [HDMI 1], [HDMI 2] alebo [HDMI 3] na TV s konektorom HDMI OUT príslušného zariadenia so systémom Anynet+ pomocou HDMI kábla.

### Pripojenie domáceho kina

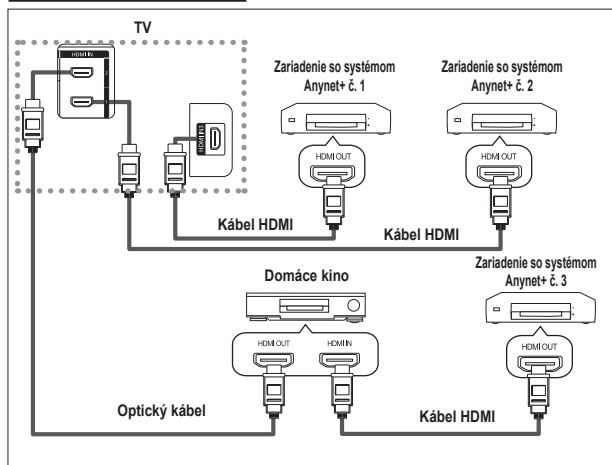

- 1 Prepojte konektor [HDMI 1], [HDMI 2] alebo [HDMI 3] na TV s konektorom HDMI OUT príslušného zariadenia so systémom Anynet+ pomocou HDMI kábla.
- 2 Prepojte konektor HDMI IN domáceho kina a konektor HDMI OUT príslušného zariadenia so systémom Anynet+ pomocou HDMI kábla.

- Pripojte iba jeden prijímač.
- Pomocou kábla HDMI môžete pripojiť zariadenie so systémom Anynet+. Niektoré HDMI káble nemusia podporovať funkcie systému Anynet+.
- Anynet+ funguje, ak je AV zariadenie s podporou systému Anynet+ v pohotovostnom režime alebo zapnuté.
- Anynet+ podporuje celkovo až 8 AV zariadení.

# Nastavenie systému Anynet+

Nasledujúce nastavenia sú určené pre používanie funkcií systému Anynet+.

## Používanie funkcie Anynet+

1. Stlačte tlačidlo **TOOLS**. Potom stlačte tlačidlo **ENTER**, aby ste vybrali položku „Anynet+(HDMI-CEC)“.  
Stlačením tlačidla **▲** alebo **▼** vyberte možnosť „Nastavenie“ a potom stlačte tlačidlo **ENTER**.
2. Stlačením tlačidla **ENTER** vyberiete možnosť „Anynet+(HDMI-CEC)“ a potom stlačte tlačidlo **ENTER**.
3. Stlačením tlačidla **▲** alebo **▼** vyberte možnosť „Zap.“ a potom stlačte tlačidlo **ENTER**.
  - Funkcia Anynet+ (HDMI-CEC) sa zapne.
  - Ak vyberiete možnosť „Vyp.“, Anynet+ (HDMI-CEC) sa vypne.
  - Keď je funkcia „Anynet+(HDMI-CEC)“ vypnutá, deaktivujú sa všetky činnosti spojené so systémom Anynet+.

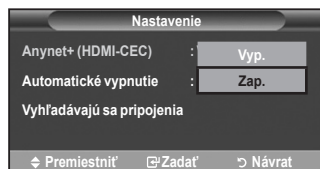
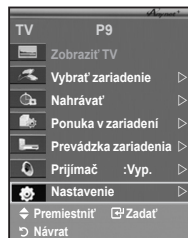

## Automatické vypínanie zariadenia so systémom Anynet+ pri vypnutí televízora

1. Stlačením tlačidla **▲** alebo **▼** vyberte možnosť „Automatické vypínanie“ a potom stlačte tlačidlo **ENTER**.
2. Stlačením tlačidla **▲** alebo **▼** vyberte možnosť „Áno“ a potom stlačte tlačidlo **ENTER**.
  - Funkcia Automatické vypnutie sa zapne.
  - Ak vyberiete možnosť „Nie“, funkcia automatického vypnutia sa zruší.Stlačením tlačidla **EXIT** opustíte ponuku.
  - Nastavenie Vybrať zariadenie diaľkového ovládania TV sa musí nastaviť na TV, aby sa používala funkcia Anynet+.
  - Ak nastavíte „Automatické vypnutie“ na možnosť „Nie“, pripojené externé zariadenia sa pri vypnutí TV tiež vypnú. Avšak, ak zariadenie nahráva, nemusí sa vypnúť.

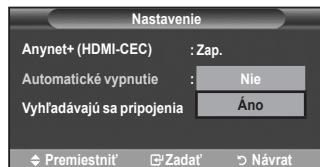

## Vyhľadavanie a prepínanie medzi zariadeniami so systémom Anynet+

1. Stlačte tlačidlo **TOOLS**. Potom stlačte tlačidlo **ENTER**, aby ste vybrali položku „Anynet+(HDMI-CEC)“.
2. Stlačením tlačidla **▲** alebo **▼** vyberte položku „Vybrať zariadenie“ a potom stlačte tlačidlo **ENTER**.
3. Stlačením tlačidla **▲** alebo **▼** vyberte príslušné zariadenie a stlačte tlačidlo **ENTER**. Prepne sa na zvolené zariadenie.
4. Ak nemôžete nájsť požadované zariadenie, stlačením tlačidla **▲** alebo **▼** vyberte položku „Nastavenie“ a potom stlačte tlačidlo **ENTER**.
5. Stlačením tlačidla **▲** alebo **▼** vyberte položku „Vyhľadávajú sa pripojenia“, potom stlačte tlačidlo **ENTER**.

Zobrazí sa správa „Konfiguruje sa pripojenie Anynet+...“. Keď sa vyhľadávanie zariadení dokončí, pripojené zariadenia sa zobrazia v ponuke Anynet+.

- Prepnutie na zvolené zariadenia môže trvať až do 2 minút. Počas prepínania nemôžete činnosť zrušiť.
- Čas potrebný na vyhľadanie zariadení určuje počet pripojených zariadení.
- Keď sa dokončí vyhľadávanie zariadení, nezobrazí sa počet nájdených zariadení.
- Aj napriek tomu, že TV automaticky vyhľadá zariadenia, keď sa zapne pomocou tlačidla **POWER**, v zozname zariadení sa nezobrazia zariadenia pripojené počas doby, keď bol TV zapnutý alebo pri špecifických okolnostiach. Preto na vyhľadávanie zariadení vyberte ponuku „Vyhľadávajú sa pripojenia“.
- Ak ste stlačením tlačidla **SOURCE** vybrali režim externého vstupu, nemôžete použiť funkciu Anynet+. Nezabudnite prepnúť na zariadenie Anynet+ pomocou tlačidla **TOOLS**.

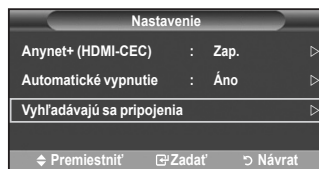
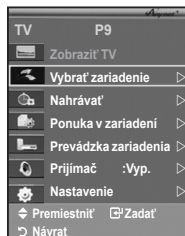



## Ponuka Anynet+

Ponuka Anynet+ sa zmení v závislosti od typu a stavu zariadení Anynet+ pripojených k TV.

Ponuka Anynet+	Popis
Zobraziť TV	Prepne z Anynet+ na režim TV vysielania.
Vybrať zariadenie	Váš TV sa pripojí k príslušnému zariadeniu.
Nahrávať	Spustí nahrávanie. (Táto ponuka funguje len pri zariadení, ktoré podporuje nahrávanie.)
Ponuka v zariadení	Zobrazí ponuku pripojeného zariadenia. Príklad. Keď je pripojený DVD rekordér, zobrazí sa úvodná ponuka DVD rekordéra.
Prevádzka zariadenia	Zobrazí ponuku ovládania prehrávania pripojeného zariadenia. Príklad. Keď je pripojený DVD rekordér, zobrazí sa ponuka ovládania prehrávania DVD rekordéra.
Prijímač	Výstup zvuku je cez prijímač.
Nastavenie	Môžete nastaviť prostredie pre používanie systému Anynet+.

## Tlačidlá diaľkového ovládania TV dostupné v režime Anynet+

Typ zariadenia	Prevádzkový stav	Dostupné tlačidlá
Zariadenie so systémom Anynet+	Po prepnutí na zariadenie, keď je na obrazovke zobrazená ponuka príslušného zariadenia.	Tlačidlá s číslami ▲/▼/◀/▶/tlačidlo ENTER Farebné tlačidlá Tlačidlo EXIT
	Po prepnutí na zariadenie zatiaľ, čo sa prehráva súbor	◀◀ (Vyhľadávanie smerom dozadu)/ ▶▶ (Vyhľadávanie smerom dopredu)/ ■ (Zastavenie)/▶ (Pozastavenie)/ ⏮ (Prehrávanie)
Zariadenie so vstavaným tunerom	Po prepnutí na zariadenie, keď pozeráte TV program	Tlačidlo P ⊕/⊖
Zvukové zariadenie	Keď je aktivovaný prijímač	Tlačidlo ▲ ⊕/⊖ Tlačidlo MUTE

- Funkcia Anynet+ funguje len v prípade, keď je diaľkové ovládanie nastavené na TV.
- Tlačidlo  funguje len zatiaľ, čo je zariadenie v stave nahrávania.
- Zariadenia Anynet+ nemôžete ovládať pomocou tlačidiel na TV. Zariadenia so systémom Anynet+ môžete ovládať len pomocou diaľkového ovládania TV.
- Diaľkové ovládanie TV nemusí za určitých okolností fungovať. V tomto prípade opätovne vyberte zariadenie so systémom Anynet+.
- Funkcie Anynet+ nefungujú pri produktoch od iných výrobcov.
- V režime Anynet+ nemusia správne fungovať farebné tlačidlá.
- Činnosť tlačidiel ,  sa môže odlišovať v závislosti od zariadenia.

## Nahrávanie

Pomocou rekordéra môžete uskutočniť nahrávku TV programu.

Stlačte tlačidlo .

Nahrávanie sa spustí. (Iba v prípade, ak je pripojené zariadenie s podporou systému Anynet+.)

- V stave pozerania TV sa nahrá aktuálny TV program. Ak pozeráte video z iného zariadenia, nahrá sa video z daného zariadenia.
- Môžete tiež nahrávať zdrojové toky, ak po stlačení tlačidla **TOOLS** vyberiete možnosť „Nahrávať“.
- Pred opätovným pripojením skontrolujte, či je konektor antény správne pripojený k nahrávaciemu zariadeniu. Ohľadom pripojenia antény k nahrávaciemu zariadeniu si pozrite jeho používateľskú príručku.

## Počúvanie cez prijímač

Zvuk môžete počúvať cez prijímač namiesto reproduktorov TV.

1. Stlačte tlačidlo **TOOLS**. Potom stlačte tlačidlo **ENTER**, aby ste vybrali položku „Anynet+(HDMI-CEC)“. Stlačením tlačidla **▲** alebo **▼** vyberte možnosť „Prijímač“ a potom stlačte tlačidlo **ENTER**.
2. Stlačením tlačidla **◀** alebo **▶** vyberte možnosť „Zap.“ a potom stlačte tlačidlo **ENTER**. Teraz môžete zvuk počúvať cez prijímač.
3. Stlačením tlačidla **EXIT** opustíte ponuku.
  - Keď je prijímač prepnutý na možnosť Zap., môžete počúvať TV zvuk cez 2-kanálový prijímač.
  - Ak je prijímač výslovne určený pre domáce kino (podporuje len zvuk), nemusí sa zobraziť v zozname zariadení.
  - V prípade obsahu s problémom s autorskými právami nemusí správne fungovať počúvanie cez prijímač.
  - Keď sa preruší napájanie k TV, keď je „Prijímač“ nastavený na možnosť „Zap.“ (odpojením napájacieho kábla alebo pri zlyhaní napájania), položka „Reproduktory TV“ sa môže nastaviť na možnosť „Vyp.“, keď opätovne zapnete TV. (pozrite si stranu 23)

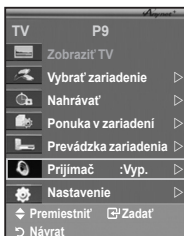

## Body, ktoré je potrebné skontrolovať pred požadovaním servisu

Príznak	Riešenie
Systém Anynet+ nefunguje.	<ul style="list-style-type: none"> <li>■ Skontrolujte, či zariadenie je zariadenie so systémom Anynet+. Systém Anynet+ podporuje len zariadenia Anynet+.</li> <li>■ Pripojte iba jeden prijímač.</li> <li>■ Skontrolujte, či je správne pripojený sieťový kábel zariadenia so systémom Anynet+.</li> <li>■ Skontrolujte káblové prepojenia videa/zvuku/HDMI zariadenia so systémom Anynet+.</li> <li>■ Skontrolujte, či je položka Anynet+ (HDMI-CEC) v ponuke nastavenia systému Anynet+ nastavená na možnosť Zap..</li> <li>■ Skontrolujte, či je diaľkové ovládanie TV v režime TV.</li> <li>■ Overtte si, či je to diaľkové ovládanie výlučne pre systém Anynet+.</li> <li>■ Systém Anynet+ pri určitých podmienkach nefunguje. (Vyhľadávanie kanálov, Plug &amp; Play atď.)</li> <li>■ Keď pripájate alebo odpájate kábel HDMI, uistite sa, aby ste opätovne vyhľadali zariadenia alebo reštartovali TV.</li> <li>■ Skontrolujte, či je zapnutá funkcia Anynet+ zariadenia so systémom Anynet+.</li> </ul>
Chcem spustiť systém Anynet+.	<ul style="list-style-type: none"> <li>■ Skontrolujte, či je zariadenie Anynet+ správne pripojené k TV a skontrolujte, či je systém Anynet+ (HDMI-CEC) nastavený na možnosť Zap. v ponuke Anynet+ Nastavenie.</li> <li>■ Stlačením tlačidla TV na diaľkovom ovládaní TV zapnete TV. Následne stlačte tlačidlo <b>TOOLS</b>, aby sa zobrazila ponuka Anynet+ a mohli ste vybrať požadovanú ponuku.</li> </ul>
Chcem ukončiť systém Anynet+.	<ul style="list-style-type: none"> <li>■ V ponuke Anynet+ vyberte možnosť <b>Zobrazit' TV</b>.</li> <li>■ Stlačte tlačidlo <b>SOURCE</b> na diaľkovom ovládaní TV a vyberte iné zariadenie, ako zariadenia so systémom Anynet+.</li> <li>■ Stlačte ktorékoľvek z tlačidiel <b>P</b> (☉/☉), <b>CH LIST</b>, <b>PRE-CH</b>, a pod., aby ste zmenili režim TV. (Uvedomte si, že tlačidlá kanálov fungujú len v prípade, ak nie je pripojené zariadenie so systémom Anynet+ so vstavaným tunerom.)</li> </ul>
Na obrazovke sa zobrazí správa Pripája sa k zariadeniu Anynet+...	<ul style="list-style-type: none"> <li>■ Nemôžete používať diaľkové ovládanie, keď konfigurujete systém Anynet+ alebo prepínate do režimu zobrazenia.</li> <li>■ Keď sa nastavenie systému Anynet+ alebo prepínanie do režimu zobrazenia dokončí, použite diaľkové ovládanie.</li> </ul>
Zariadenie so systémom Anynet+ sa neprehráva.	Keď prebieha Plug & Play, nemôžete používať funkciu prehrávania.
Nezobrazí sa pripojené zariadenie.	<ul style="list-style-type: none"> <li>■ Skontrolujte, či zariadenie podporuje funkcie systému Anynet+.</li> <li>■ Skontrolujte, či je alebo nie je správne pripojený HDMI kábel.</li> <li>■ Skontrolujte, či je položka Anynet+ (HDMI-CEC) v ponuke nastavenia systému Anynet+ nastavená na možnosť Zap..</li> <li>■ Opätovne vyhľadajte zariadenia so systémom Anynet+.</li> <li>■ Zariadenie so systémom Anynet+ môžete pripojiť len pomocou kábla HDMI. Niektoré HDMI káble nemusia podporovať funkcie systému Anynet+.</li> <li>■ Vypne sa nezvyčajnou situáciou, ako napríklad odpojenie kábla HDMI alebo napájacieho kábla, prípadne pri zlyhaní napájania. Zopakujte vyhľadanie zariadenia.</li> </ul>
TV program sa nedá nahrávať.	Skontrolujte, či je správne pripojený konektor antény na nahrávacom zariadení.



## Funkcia teletextu

Väčšina televíznych kanálov poskytuje textové informačné služby prostredníctvom teletextu. Strana s indexom služby teletextu vám poskytne informácie o jeho používaní. Použitím tlačidiel diaľkového ovládania môžete využiť ďalšie nastavenia, ktoré vám pomôžu nastaviť službu podľa vašich predstáv.

➤ Aby sa teletextové informácie zobrazovali správne, musí byť príjem daného kanála stabilný. V opačnom prípade môžu chýbať informácie alebo stránky nemusia byť zobrazené správne.

### 1 (Ukončiť)

Opustenie zobrazovania teletextu.

### 2 (zoznam)

Používa sa, ak chcete zobraziť stránku s registrom (obsahom) kedykoľvek počas prezerania teletextu.

### 3 (uložiť)

Používa sa na ukladanie teletextových stránok.

### 4 (veľkosť)

Stlačením zobrazíte v hornej polovici obrazovky dvojnásobne veľké písmená. Ak chcete zobraziť spodnú polovicu obrazovky, stlačte tlačidlo ešte raz. Ak sa chcete vrátiť na normálnu obrazovku, stlačte tlačidlo ešte raz.

### 5 (zobrazí skryté informácie)

Používa sa na zobrazenie skrytého textu (napríklad odpovede na kvízové hry). Ak sa chcete vrátiť na normálnu obrazovku, stlačte tlačidlo ešte raz.

### 6 (zapnúť teletext/mix)

Stlačte toto tlačidlo ak chcete spustiť režim teletextu potom, čo ste prepli na program, ktorý takúto službu poskytuje. Ak chcete teletext prekryť zobrazením aktuálneho vysielania, stlačte tlačidlo dvakrát.

### 7 (režim)

Stlačením vyberte režim teletextu (LIST/FLOF). Ak ho stlačíte v režime LIST, prepne sa do režimu uloženia zoznamu. V režime uloženia zoznamu môžete uložiť teletextovú stránku do zoznamu s použitím tlačidla  (uložiť).

### 8 (vedľajšia strana)

Používa sa na vedľajšiu stránku, ktorá je k dispozícii.

### 9 (nasledujúca strana)

Používa sa na zobrazenie nasledujúcej teletextovej stránky.

### 10 (predchádzajúca strana)

Používa sa na zobrazenie predchádzajúcej teletextovej stránky.

### 11 (podržať)

Používa sa v prípade, že chcete podržať zobrazenie zadanej stránky, ak je táto zvolená stránka spojená s viacerými vedľajšími stránkami, ktoré automaticky nasledujú. Ak chcete pokračovať v prezeraní ďalších stránok, stlačte opäť tlačidlo.

### 12 (zrušiť)

Používa sa na zobrazenie vysielania, keď sa vyhľadáva strana.

### 13 Farebné tlačidlá (červené/zelené/žlté/modré)

Ak vysielacia spoločnosť používa systém FASTEXT, rozličné témy v rámci teletextovej strany sú kódované farebne a dajú sa vybrať stlačením farebných tlačidiel na diaľkovom ovládači. Stlačte želanú farbu podľa toho, ktorú tému chcete zobraziť. Strana sa zobrazuje s ďalšími farebne odlišenými informáciami, ktoré sa dajú vyberať rovnakým spôsobom. Ak chcete zobraziť predchádzajúcu alebo nasledujúcu stranu, stlačte príslušné farebné tlačidlo.

➤ Teletextové strany môžete meniť priamo stlačením numerických tlačidiel na diaľkovom ovládači.

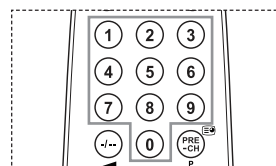
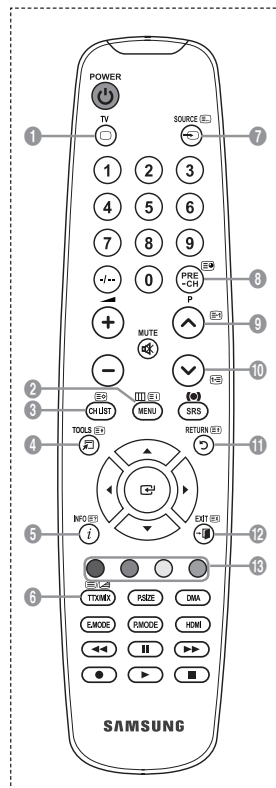

Strany teletextu sú zoradené do šiestich kategórií:

Časť	Obsah
A	Číslo vybratej strany.
B	Identifikácia vysielacieho kanála.
C	Číslo aktuálnej strany alebo indikátor vyhľadávania.
D	Dátum a čas.
E	Text.
F	Stavové informácie. Informácie FASTEXT.

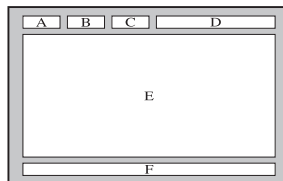

- Teletextové informácie sú často rozdelené na viacerých stranách zobrazovaných postupne za sebou, ku ktorým môžete pristupovať:
  - ◆ Zadaním čísla strany
  - ◆ Výberom názvu v zozname
  - ◆ Výberom farebného nadpisu (systém FASTEXT)
- Stlačte tlačidlo **TV**, ak chcete opustiť zobrazenie teletextu.

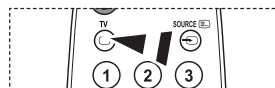

## Nastavenie upevnenia na stenu (Predáva sa samostatne) (v závislosti od modelu)

Po nainštalovaní automatického držiaku na stenu môžete nastaviť polohu svojho TV.

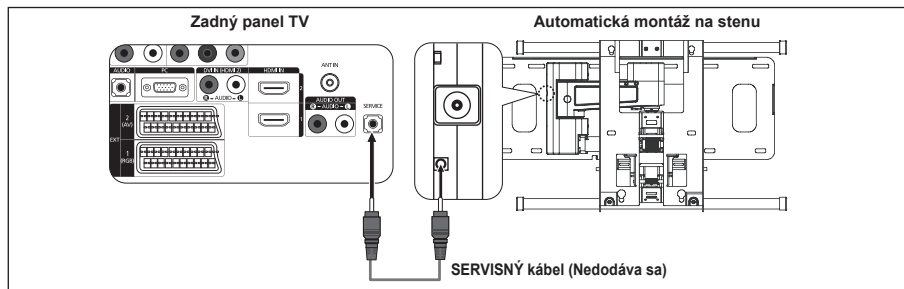

### Vstup do ponuky

1. Stlačte tlačidlo ▲, ▼, ◀ alebo ▶ na diaľkovom ovládači.
  - Zobrazí sa obrazovka automatického držiaku na stenu.
  - Ak sa po kliknutí na smerové tlačidlo, zatiaľ čo pozeráte TV nezobrazí obrazovka automatického držiaku na stenu, použite ponuky na zobrazenie tejto obrazovky.
  - Stlačením tlačidla **MENU** zobrazíte ponuku.
  - Stlačením tlačidla ▲ alebo ▼ vyberte položku „Nastavenie“ a potom stlačte tlačidlo **ENTER**.
  - Stlačením tlačidla ▲ alebo ▼ vyberte položku „Nastavenie upevnenia na stenu“ a potom stlačte tlačidlo **ENTER**.



### Zapamätanie pozície

2. Pomocou tlačidiel ▲, ▼, ◀, ▶ nastavte požadovanú pozíciu.
  - Ak stlačíte šípku vtedy, keď na TV obrazovke nie je zobrazené žiadne OSD, zobrazí sa obrazovka nastavenia.
  - Vynulujte stlačením tlačidla **INFO**. Stlačením tlačidla ◀ alebo ▶ vyberte položku „Áno“ a potom stlačte tlačidlo **ENTER**.
  - Pozícia sa spustí v predvolenom nastavení.
3. Stlačte modré tlačidlo.
  - Stlačením tlačidiel ▲ a ▼ vyberte režim uloženia spomedzi položiek Pozícia 1, Pozícia 2 alebo Pozícia 3, aby ste mohli uložiť aktuálnu pozíciu.
  - Aby ste aktuálnu pozíciu neuložili, stlačte tlačidlo **RETURN**.
  - Po vybratí režimu uloženia nemôžete použiť tlačidlá farieb.
4. Uložte stlačením tlačidla **ENTER**.
  - Po vybratí položky Pozícia 1 sa zobrazí správa „Aktuálna pozícia sa uložila ako Pozícia 1.“.
5. Stlačte tlačidlo **ENTER**.
  - Uložená pozícia sa zobrazí na ľavej strane OSD.

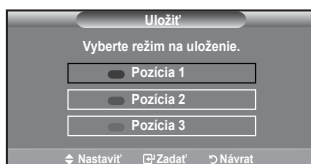
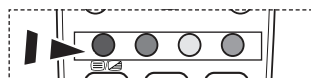

## Prechod na zapamätanú pozíciu

1. Dokončíte krok 1 „Vstúpenia do ponuky“.
2. Stlačením farebného (červeného, zeleného, žltého) tlačidla prejde automatický držiak na stenu do uloženej polohy.
  - Držiak na stenu môžete premiestniť do jednej z 3 predvolených pozícií stlačením červeného (Pozícia 1), zeleného (Pozícia 2) alebo žltého (Pozícia 3) tlačidla.
  - Ak nastavíte pozíciu po prechode na predvolenú pozíciu, prestane sa zobrazovať zobrazenie pozície.



- Ohľadom inštalácie sa obráťte na inštaláciu príručku, ktorá sa dodala s držiakom na stenu.
- Pri inštalácii produktu a inštalácii a pohybovaní držiaka na stenu nezabudnite kontaktovať špecializovanú inštaláciu spoločnosť.
- Táto inštalácia príručka je určená na použitie pri upevňovaní držiaka na stenu k stene. Keď upevňujete k iným stavebným materiálom, kontaktujte svojho najbližšieho predajcu.
- Automatická montáž na stenu nebude fungovať, keď je spustená funkcia Anynet+.
- 37 a 40 palcové modely nie sú kompatibilné so starým elektricky napájaným modelom držiaka na stenu (WMN5090A\*).



## **Použitie zabezpečovacieho Kensington zámku proti odcudzeniu (v závislosti od modelu)**

Zámok Kensington predstavuje zariadenie, ktoré sa používa na fyzické upevnenie systému, keď sa používa na verejnom mieste. Vzhľad a metóda uzamknutia sa môže odlišovať od vyobrazenia, a to v závislosti od výrobcu. Obráťte sa na poskytnutú príručku s zámkom Kensington za účelom správneho použitia. Uzamykacie zariadenie sa musí zakúpiť samostatne.

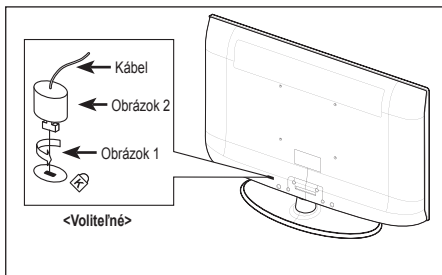
1. Vložte uzamkávacie zariadenie do priečinku Kensington na LCD TV (Obrázok 1) a otočte ho v smere uzamknutia (Obrázok 2).
  2. Pripojte kábel zámku Kensington.
  3. Upevnite zámok Kensington k stolu alebo k ťažkému statickému predmetu.
- Umiestnenie zámku Kensington sa môže odlišovať v závislosti od modelu.



## Riešenie problémov: Pred kontaktovaním servisného technika

Chýba zvuk alebo obraz.	<ul style="list-style-type: none"> <li>◆ Skontrolujte, či je sieťový napájací kábel pripojený do zásuvky v stene.</li> <li>◆ Skontrolujte, či ste stlačili tlačidlo  na prijímači.</li> <li>◆ Skontrolujte nastavenie kontrastu a jas obrazu.</li> <li>◆ Skontrolujte hlasitosť.</li> </ul>
Normálny obraz bez zvuku.	<ul style="list-style-type: none"> <li>◆ Skontrolujte hlasitosť.</li> <li>◆ Skontrolujte, či ste nestlačili tlačidlo <b>MUTE</b>  na diaľkovom ovládači.</li> <li>◆ Skontrolujte, či je zapnutá položka „Reproduktor TV“</li> </ul>
Obrazovka je čierna a kontrolka indikátora napájania stále bliká.	<ul style="list-style-type: none"> <li>◆ Na počítači skontrolujte napájanie a signálový kábel.</li> <li>◆ Televízor používa systém správy napájania.</li> <li>◆ Pohnite myšou počítača alebo stlačte akékoľvek tlačidlo na klávesnici.</li> </ul>
Chýba obraz alebo je čiernobiely.	<ul style="list-style-type: none"> <li>◆ Upravte nastavenia farieb.</li> <li>◆ Skontrolujte správne nastavenie systému vysielania.</li> </ul>
Rušenie zvuku a obrazu.	<ul style="list-style-type: none"> <li>◆ Skúste zistiť, ktoré elektrické zariadenie ovplyvňuje televízor a potom ho presuňte ďalej.</li> <li>◆ Televízor zapojte do inej sieťovej zásuvky.</li> </ul>
Rozmazaný alebo nečistý obraz, skreslený zvuk.	<ul style="list-style-type: none"> <li>◆ Skontrolujte nasmerovanie, umiestnenie a zapojenia vašej antény. Toto rušenie je často spôsobené použitím interiérovej antény.</li> </ul>
Poruchy diaľkového ovládača.	<ul style="list-style-type: none"> <li>◆ Vymeňte batérie v diaľkovom ovládači.</li> <li>◆ Vyčistite horný okraj diaľkového ovládača (vysielacie okienko).</li> <li>◆ Skontrolujte kontakty pre batériu.</li> </ul>
Zobrazí sa správa ‚Skontrolujte signálový kábel.‘	<ul style="list-style-type: none"> <li>◆ Skontrolujte, či je signálový kábel pevne pripojený k PC alebo zdrojom videa.</li> <li>◆ Skontrolujte, či sú PC alebo zdroje videa zapnuté.</li> </ul>
V režime PC sa zobrazí správa ‚Režim sa nepodporuje‘	<ul style="list-style-type: none"> <li>◆ Skontrolujte maximálne rozlíšenie a frekvenciu videoadaptéra.</li> <li>◆ Porovnajte tieto hodnoty s údajmi v režimoch displeja.</li> </ul>
Poškodený obraz sa zobrazí v rohu obrazovky.	<p>Ak sa pri niektorých externých zariadeniach vyberie možnosť „JLen vyhľadať“, poškodený obraz sa môže zobraziť v rohu obrazovky. Tento jav spôsobujú externé zariadenia a nie TV.</p>
Zobrazí sa správa ‚Vynuluje všetky nastavenia na predvolené hodnoty.‘	<p>Zobrazí sa, keď na nejaký čas stlačíte a podržíte stlačené tlačidlo <b>EXIT</b>. Nastavenia produktu sa obnovia na výrobné nastavenia.</p>

TFT LCD panel používa panel, ktorý sa skladá z pixelov (3 133 440), ktoré vyžadujú pri výrobe použitie komplikovanej technológie. Preto sa môže na obrazovke vyskytnúť pár svetlých alebo tmavých pixelov. Tieto pixely nemajú žiadny vplyv na výkon prístroja.

## Technické údaje a údaje na ochranu životného prostredia

Názov modelu	LE26A450	LE32A450
<b>Veľkosť obrazovky (Diagonálna)</b>	26 palcov	32 palcov
<b>PC rozlíšenie</b>	1360 X 768 @ 60 Hz	1360 X 768 @ 60 Hz
<b>Zvuk</b>		
Výstup	5W x 2	10W x 2
<b>Rozmery (Š x H x V)</b>		
Telo	670 X 75 X 446 mm	800 X 79 X 522 mm
So stojanom	670 X 216 X 500 mm	800 X 252 X 577 mm
<b>Hmotnosť</b>		
So stojanom	10 kg	13 kg
<b>Pokyny pre životné prostredie</b>		
Prevádzková teplota	10 °C až 40 °C (50 °F až 104 °F)	10 °C až 40 °C (50 °F až 104 °F)
Prevádzková vlhkosť	10 % až 80 %, <b>nezvažuje sa</b>	10 % až 80 %, <b>nezvažuje sa</b>
Teplota uskladnenia	-20 °C až 45 °C (-4 °F až 113 °F)	-20 °C až 45 °C (-4 °F až 113 °F)
Vlhkosť uskladnenia	5 % až 95 %, <b>nezvažuje sa</b>	5 % až 95 %, <b>nezvažuje sa</b>
<b>Otáčanie podstavca doľava / doprava</b>	0°	-20° ~ 20°

Názov modelu	LE37A450	LE40A450
<b>Veľkosť obrazovky (Diagonálna)</b>	37 palcov	40 palcov
<b>PC rozlíšenie</b>	1360 X 768 @ 60 Hz	1360 X 768 @ 60 Hz
<b>Zvuk</b>		
Výstup	10W x 2	10W x 2
<b>Rozmery (Š x H x V)</b>		
Telo	916 X 82 X 598 mm	990 X 82 X 636 mm
So stojanom	916 X 300 X 658 mm	990 X 300 X 694 mm
<b>Hmotnosť</b>		
So stojanom	18 kg	21 kg
<b>Pokyny pre životné prostredie</b>		
Prevádzková teplota	10 °C až 40 °C (50 °F až 104 °F)	
Prevádzková vlhkosť	10 % až 80 %, <b>nezvažuje sa</b>	
Teplota uskladnenia	-20 °C až 45 °C (-4 °F až 113 °F)	
Vlhkosť uskladnenia	5 % až 95 %, <b>nezvažuje sa</b>	
<b>Otáčanie podstavca doľava / doprava</b>		-20° ~ 20°

Názov modelu	LE26A451	LE32A451, LE32A454
Veľkosť obrazovky (Diagonálna)	26 palcov	32 palcov
PC rozlíšenie	1360 X 768 @ 60 Hz	1360 X 768 @ 60 Hz
Zvuk		
Výstup	5W x 2	10W x 2
Rozmery (Š x H x V)		
Telo	670 X 75 X 451 mm	800 X 79 X 525 mm
So stojanom	670 X 216 X 500 mm	800 X 252 X 577 mm
Hmotnosť		
So stojanom	10 kg	13 kg
Pokyny pre životné prostredie		
Prevádzková teplota	10 °C až 40 °C (50 °F až 104 °F)	10 °C až 40 °C (50 °F až 104 °F)
Prevádzková vlhkosť	10 % až 80 %, nezvažuje sa	10 % až 80 %, nezvažuje sa
Teplota uskladnenia	-20 °C až 45 °C (-4 °F až 113 °F)	-20 °C až 45 °C (-4 °F až 113 °F)
Vlhkosť uskladnenia	5 % až 95 %, nezvažuje sa	5 % až 95 %, nezvažuje sa
Otáčanie podstavca doľava / doprava	0°	-20° ~ 20°

Názov modelu	LE37A451	LE40A451, LE40A454
Veľkosť obrazovky (Diagonálna)	37 palcov	40 palcov
PC rozlíšenie	1360 X 768 @ 60 Hz	1360 X 768 @ 60 Hz
Zvuk		
Výstup	10W x 2	10W x 2
Rozmery (Š x H x V)		
Telo	916 X 82 X 601 mm	990 X 82 X 641 mm
So stojanom	916 X 300 X 658 mm	990 X 300 X 694 mm
Hmotnosť		
So stojanom	18 kg	21 kg
Pokyny pre životné prostredie		
Prevádzková teplota	10 °C až 40 °C (50 °F až 104 °F)	
Prevádzková vlhkosť	10 % až 80 %, nezvažuje sa	
Teplota uskladnenia	-20 °C až 45 °C (-4 °F až 113 °F)	
Vlhkosť uskladnenia	5 % až 95 %, nezvažuje sa	
Otáčanie podstavca doľava / doprava	-20° ~ 20°	

- Návrh a vlastnosti sa môžu zmeniť bez predchádzajúceho upozornenia.
- Toto zariadenie je digitálny prístroj triedy B.
- Ohľadom sieťového napájania a spotreby energie sa obráťte na štítko prilepené k produktu.

## SAMSUNGOVA ZASTOPNIŠTVA PO SVETU

Če imate kakršnokoli vprašanje ali komentar glede Samsungovih izdelkov, se obrnite na SAMSUNGOV center za pomoč strankam. (Za več informacij si oglejte hrbtno platnico.)

### Varnostni ukrepi pri prikazu mirujoče slike

Mirujoča slika lahko trajno poškoduje TV-zaslon.

- Mirujoče slike ne prikazujte na LCD-zaslonu dlje kot 2 uri, saj lahko povzroči zadrževanje slike na zaslonu.

Tako zadrževanje slike se imenuje tudi "ožig zaslona".

Da bi se izognili takemu zadrževanju slike, pri prikazovanju mirujoče slike zmanjšajte stopnjo svetlosti in kontrasta zaslona.

-  Dolgotrajno gledanje LCD-TV v formatu slike 4:3 lahko na levi in desni strani ter na sredini zaslona povzroči sledi okvirja zaradi različnega svetlobnega oddajanja na zaslonu. Predvajanje DVD-ja ali uporaba igralne konzole lahko povzroči podobne učinke. Garancija ne vključuje poškodb, ki so nastale na tak način.
- Če je na zaslonu dlje časa prikazana mirujoča računalniška slika ali slika iz video igrice, to lahko povzroči delni prikaz zakasnele slike.  
Ta učinek preprečite tako, da ob prikazu mirujočih slik zmanjšate svetlost in kontrast.



# Vsebina

## PRIKLUJUČITEV IN PRIPRAVA TV-JA

◆ Seznam delov .....	2
◆ Nameščenje stojala .....	2
◆ Namestitev kompleta za pritrditev na steno .....	2
◆ Ogled nadzorne plošče .....	3
◆ Ogled plošče s priključki .....	4
◆ Ogled daljinskega upravljalnika .....	7
◆ Vstavljanje baterij v daljinski upravljalnik .....	8
◆ Vkllop in izkllop .....	8
◆ Preklop televizorja v stanje pripravljenosti .....	8
◆ Ogled menijev .....	9
◆ Uporaba gumba TOOLS .....	9
◆ Plug & Play .....	10

## NASTAVITEV KANALOV

◆ Samodejno shranjevanje kanalov .....	11
◆ Ročno shranjevanje kanalov .....	12
◆ Dodajanje/zaklepanje kanalov .....	13
◆ Razvrščanje shranjenih kanalov .....	14
◆ Poimenovanje kanalov .....	14
◆ Fina naravnava kanalov .....	15

## NASTAVITEV SLIKE

◆ Sprememba slikovnega standarda .....	16
◆ Prilagoditev slike po meri .....	17
◆ Konfiguracija podrobnih nastavitev slike .....	17
◆ Ponastavitev nastavitev slike na tovarniške vrednosti .....	18
◆ Konfiguracija možnosti slike .....	19
◆ Gledanje slike v sliki (PIP) .....	21

## NASTAVITEV ZVOKA

◆ Zvočne funkcije .....	22
◆ Izbira zvočnega načina .....	23
◆ Priključitev slušalk (naprodaj posebej) .....	23

## NASTAVITEV ČASA

◆ Nastavitev in prikaz trenutnega časa .....	24
◆ Nastavitev izklopnega časovnika .....	24
◆ Samodejni vkllop in izkllop televizorja .....	25

## OPIS FUNKCIJ

◆ Izbira jezika .....	25
◆ Melody / Entertainment / Energy Saving .....	26
◆ Izbira vira .....	27
◆ Urejanje imen vhodnih virov .....	28

## NASTAVITEV PC-JA

◆ Nastavitev programske opreme PC-ja (na osnovi Windows XP) .....	29
◆ Načini zaslona .....	29
◆ Nastavitev televizorja z računalnikom .....	30

## SISTEM ANYNET+

◆ Kaj je Anynet+? .....	31
◆ Priključitev naprav v sistem Anynet+ .....	31
◆ Nastavitev sistema Anynet+ .....	32
◆ Iskanje naprav v sistemu Anynet+ in preklapljanje med njimi .....	33
◆ Snemanje .....	35
◆ Poslušanje prek sprejemnika Snemanje .....	35
◆ Kontrolni seznam, ki ga preglejte, preden se obrnete na servis .....	36

## PRIPOROČILA ZA UPORABO

◆ Funkcija teleteksta .....	37
◆ Samodejni stenski nosilec (naprodaj posebej) (odvisno od modela) .....	39
◆ Uporaba ključavnice Kensington proti kraji (odvisno od modela) .....	40
◆ Odpravljanje težav: Preden se obrnete na servisno osebje .....	41
◆ Tehnični in okoljski podatki .....	42



Simbol

Pritisnite



Opomba



Gumb na dotik

## Seznam delov

Preverite, ali ste z LCD-televizorjem dobili naslednje predmete.  
Če kateri predmet manjka, se obrnite na prodajalca.

			 M4 X L16		
Daljinski upravljalnik in baterije (AAA x 2)	Napajalni kabel	Pokrov za podstavek	Vijak za stojalo X 4	Stojalo	Čistilna krpicica
• Uporabniška navodila	• Garancijska kartica	• Varnostni priročnik	• Registracijske kartice		

- Garancijska kartica / Varnostni priročnik / Registracijske kartice (ni na voljo na vseh lokacijah)
- Stojalo in vijak za stojalo morda nista priložena, odvisno od modela.

## Nameščanje stojala

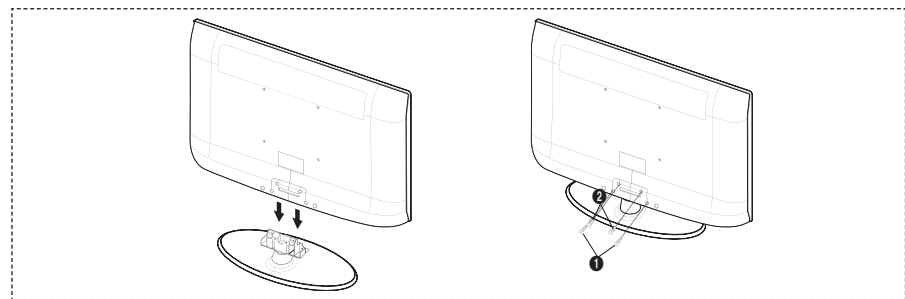

1. Televizor LCD pritrdite na stojalo.
  - Priporočljivo je, da ga nosi več oseb.
  - Pri sestavljanju pazite na sprednjo in zadnjo stran stojala.
2. Najprej privijte vijaka na položaju ❶ in nato vijaka na položaju ❷.
  - Izdelek postavite pokonci in privijte vijake. Če vijake privijete, ko televizor LCD leži, se lahko nagne vstran.
  - Stojalo se namesti pri modelih s 37- ali večpalčnim zaslonom.

## Namestitev kompleta za pritrditev na steno

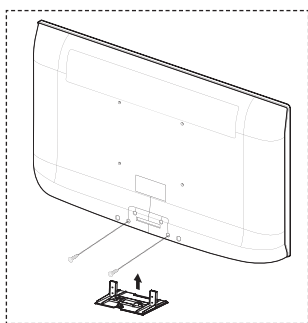

Z elementi za pritrditev na steno (naprodaj posebej) lahko televizor pritrdite na steno.

Za podrobne informacije o pritrditvi na steno si oglejte navodila, ki so priložena elementom za pritrditev na steno. Če nameščate nosilec za pritrditev na steno, se za pomoč obrnite na tehniko.

Samsung Electronics ne odgovarja za poškodovanje izdelka ali telesne poškodbe, če se odločite, da boste sami namestili televizor.



Kompleta za pritrditev na steno ne nameščajte, ko je TV vklopljen. To lahko povzroči telesne poškodbe zaradi električnega šoka.

- Odstranite stojalo in spodnjo luknjo pokrijte s pokrovom ter pritrdite z dvema vijakoma.

# Ogled nadzorne plošče

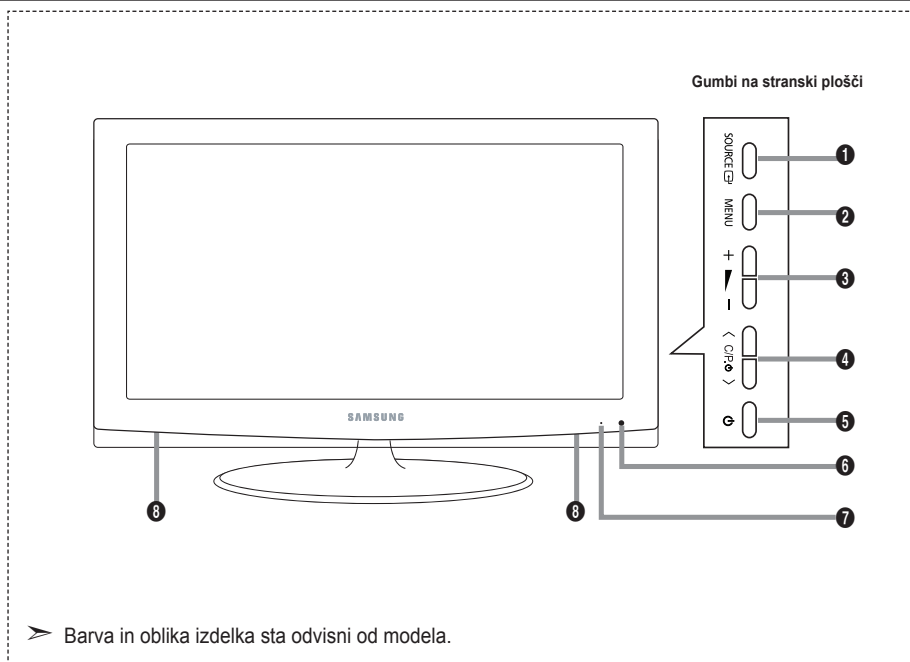

## 1 SOURCE

Preklaplja med vsemi razpoložljivimi vhodnimi viri (TV, Ext.1, Ext.2, AV, S-Video, Component, PC, HDMI1, HDMI2, HDMI3). Ta gumb v meniju na zaslonu uporabljajte kot gumb **ENTER** na daljinskem upravljalniku.

## 2 MENU

Pritisnite za ogled menija na zaslonu s funkcijami televizorja.

## 3 + -

Pritisnite za znižanje ali zvišanje glasnosti. Na meniju na zaslonu uporabljajte gumba +  - kot gumba ◀ in ▶ na daljinskem upravljalniku.

## 4

Pritisnite za menjavo kanala. Na meniju na zaslonu uporabljajte gumba  kot gumba ▲ in ▼ na daljinskem upravljalniku. (Brez daljinskega upravljalnika lahko televizor vklopite z gumbi za kanale.)

## 5 (Napajanje)

Pritisnite za vklop in izklop TV.

## 6 Indikator napajanja

Utripa in se ugasne, ko je napajanje vklopljeno, in zasveti v stanju pripravljenosti.

## 7 Senzor daljinskega upravljalnika

Daljinski upravljalnik usmerite proti tej točki na televizorju.

## 8 Zvočniki

# Ogled plošče s priključki

LE40A450, LE40A451, LE40A454

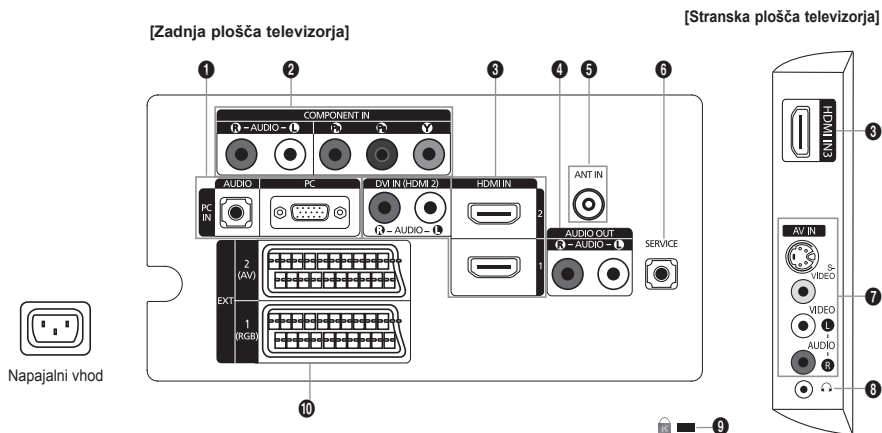

LE26A450, LE26A451, LE32A450, LE32A451, LE32A454, LE37A450, LE37A451

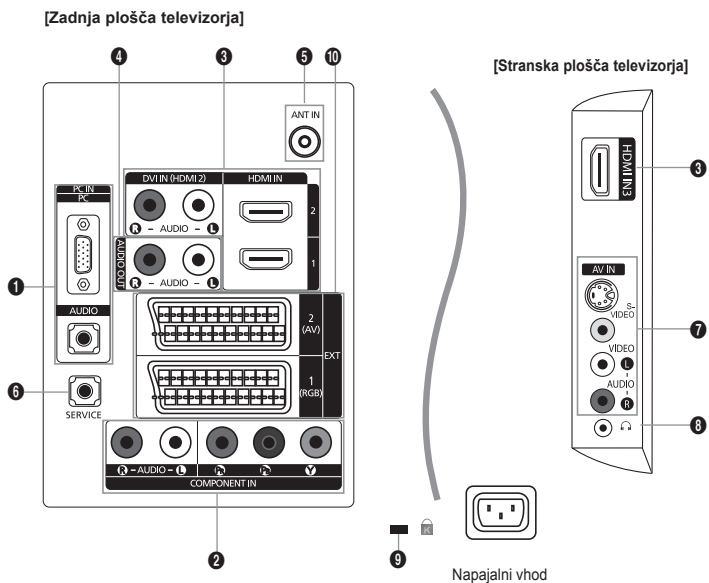

- Barva in oblika izdelka sta odvisni od modela.
- Vsakič ko na televizor priključite zunanjo napravo, mora biti napajanje enote izklopljeno.
- Ko priključujete zunanjo napravo, mora biti barva priključka enaka barvi kabla.

## 1 PC IN [PC]/[AUDIO]

- Za povezavo z vtičem video in avdio izhoda na računalniku.

## 2 COMPONENT IN

- Priključite komponentne video kable (dodatno) na spojnik komponente ("P<sub>R</sub>", "P<sub>B</sub>", "Y") na hrbtni strani televizorja in druge konce na ustrezne spojnike video izhoda komponente na DVD-predvajalniku.
- Če želite priklučiti tako sprejemnik kot DVD-predvajalnik, priključite sprejemnik na DVD-predvajalnik ter DVD-predvajalnik priključite na spojnik komponente ("P<sub>R</sub>", "P<sub>B</sub>", "Y") na televizorju.
- Spojniki P<sub>R</sub>, P<sub>B</sub> in Y na komponentnih napravah (DVD-predvajalnik) imajo včasih oznako Y, B-Y in R-Y ali Y, Cb in Cr.
- Priključite avdio RCA-kabla (dodatno) na [R - AUDIO - L] na hrbtni strani televizorja in druga konca na ustrezne spojnike avdio vhoda na DVD-predvajalniku.

## 3 HDMI IN 1, HDMI IN 2, HDMI IN 3

- Podpira povezave med AV-napravami, ki omogočajo HDMI-povezavo (sprejemniki, DVD-predvajalniki).
- Ta povezavo HDMI s HDMI ne potrebujete dodatne avdio povezave.
- Ko uporabljate kabel HDMI/DVI, morate uporabiti vtič HDMI IN2.
- Kaj je HDMI?
  - "Večpredstavnostni vmesnik z visoko razločljivostjo" omogoča prenos digitalnih video podatkov z visoko razločljivostjo in več kanalov digitalnega avdia.
  - Spojnik HDMI/DVI podpira DVI-povezavo do razširjene naprave z ustreznim kablom (ni priloženo). HDMI in DVI se razlikujeta po tem, da je naprava HDMI manjša, da ima vgrajeno funkcijo kodiranja HDCP (zaščita pred kopiranjem za širokopasovno digitalno vsebino) in da podpira večkanalni digitalni avdio.

### DVI IN (HDMI 2) [R-AUDIO-L]

- Avdio izhodi DVI za zunanje naprave.
- Podprti modeli za HDMI/DVI in komponentno

	480i	480p	576i	576p	720p	1080i
HDMI/DVI, 50Hz	X	X	X	O	O	O
HDMI/DVI, 60Hz	X	O	X	X	O	O
Komponentno	O	O	O	O	O	O

## 4 AUDIO OUT [R-AUDIO-L]

- Priključite avdio RCA-kabla na AUDIO OUT [R-AUDIO-L] na hrbtni strani televizorja in druga konca na ustrezne spojnike avdio vhoda na ojačevalniku ali DVD-domačem kinu.

## 5 ANT IN

Za pravilno gledanje televizijskih kanalov mora televizor signal sprejemati iz enega izmed naslednjih virov:

- Zunanja antena/kabelsko televizijsko omrežje/satelitsko omrežje

## 6 SERVICE

### LE26A450, LE26A451

Spojnik samo za SERVICE.

### LE32A450, LE32A451, LE32A454, LE37A450, LE37A451, LE40A450, LE40A451, LE40A454

To povežite z vtičnico na dodatnem stenskem nosilcu. Tako boste lahko prilagajali kot gledanja TV z daljinskim upravljalnikom.

**7 S-VIDEO ali VIDEO / R-AUDIO-L**

- Priključite kabel RCA ali S-VIDEO na ustrezno zunanjo A/V-napravo, kot je videorekorder, DVD-predvajalnik ali videokamera.
- Priključite avdio RCA-kabla na [R-AUDIO-L] na televizorju in druga konca na ustrezne spojnice avdio izhoda na A/V-napravi.

**8 Vtič za slušalke**

- Slušalke lahko priključite na izhod za slušalke na televizorju. Ko so priključene slušalke, je zvok iz vgrajenih zvočnikov onemogočen.

**9 Ključavnica Kensington (odvisno od modela)**

- Ključavnica Kensington (dodatno) je naprava, ki se uporablja za fizično pritrditev sistema pri uporabi na javnem mestu.
- Če želite uporabljati napravo za zaklepanje, se obrnite na trgovca, pri katerem ste kupili televizor.
- Kje je nameščena ključavnica Kensington, je odvisno od modela.

**10 EXT 1, EXT 2**

Spojnik	Vhod			Izhodna moč
	Video	Avdio (L/R (L/D))	RGB	Video + Avdio (L/R (L/D))
EXT 1	O	O	O	Na voljo je samo izhod za TV.
EXT 2	O	O		Izhod lahko izberete.

- Vhodi oziroma izhodi za zunanje naprave, kot so videorekorder, DVD-predvajalnik, video igralna naprava ali predvajalnik video plošč.

# Ogled daljinskega upravljalnika

- 1 Gumb za TV v stanju pripravljenosti.
- 2 Neposredna izbira načina TV
- 3 Številski gumbi za neposreden dostop do kanalov.
- 4 Izbira med eno- in dvomestnimi kanali.
- 5 (+): Zvišanje glasnosti.
- 6 (-): Znižanje glasnosti.
- 6 Začasen izklop zvoka.
- 7 Na zaslonu prikaže seznam kanalov.
- 8 Za hitro izbiro pogosto uporabljenih funkcij.
- 9 Za ogled informacije o trenutnem programu.
- 10 Barvni gumbi: Te gumbes uporabite pri seznamu kanalov, itd.
- 12 Pritisnite, da izberete dodatne načine prikaza in zvoka za športne oddaje, kino in igre.
- 13 Te gumbes uporabite pri DMA in Anynet+.  
(): Ta daljinski upravljalnik lahko uporabite za upravljanje snemanja na snemalnikih Samsung s funkcijo Anynet+)
- 14 Izbira razpoložljivih virov.
- 15 Prejšnji kanal.
- 16 P(▲): Naslednji kanal.  
P(▼): Prejšnji kanal.
- 17 Prikaz glavnega menija na zaslonu.
- 18 Izbira SRS TS XT
- 19 Vrnitev na prejšnji meni.

- 20 Nadzor kazalca v meniju.
- 21 Izhod iz menija na zaslonu.
- 22 Uporabite pri preklupu naprave SAMSUNG DMA (Digital Media Adapter) prek vmesnika HDMI in preklupu v način DMA (gumb DMA je del dodatne opreme).  
Za dodatne informacije o postopkih uporabe si oglejte uporabniški priročnik naprave DMA. Ta gumb je na voljo, ko je možnost "Anynet+ (HDMI-CEC)" nastavljena na "On" (oglejte si 31. stran).
- 23 Izbira velikosti slike.
- 24 Neposredna izbira načina HDMI.
- 25 Izbira slikovnega učinka

## Funkcije teleteksta

- 2 Izhod iz prikaza teleteksta.
- 7 Shranjevanje teleteksta.
- 8 Izbira velikosti teleteksta.
- 9 Prikaz teleteksta.
- 10 Izbira teme Fastext.
- 11 Izberete lahko tudi Teletekst, Dvojno ali Mešano.
- 14 Izbira načina teleteksta. (LIST/FLOF)
- 15 Podstran teleteksta.
- 16 P(▲): Naslednja stran teleteksta.  
P(▼): Prejšnja stran teleteksta.
- 17 Kazalo teleteksta.
- 19 Zadržanje strani teleteksta.
- 21 Preklic teleteksta.

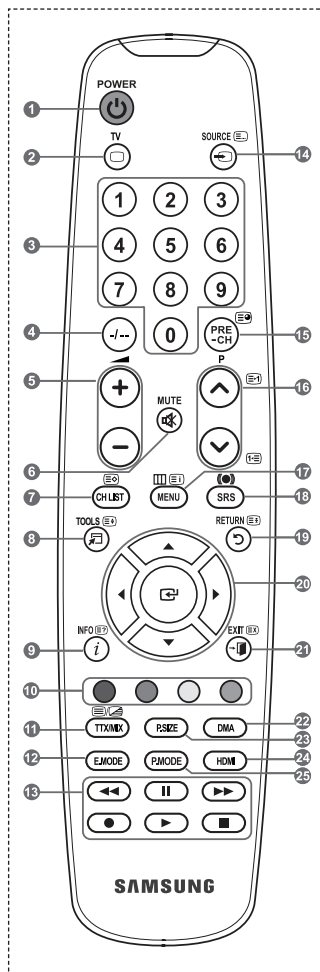

➤ Na delovanje daljinskega upravljalnika lahko vpliva močna svetloba.

## Vstavljanje baterij v daljinski upravljalnik

1. Odprite pokrovček na hrbtni strani daljinskega upravljalnika, kot je prikazano na sliki.
2. Vstavite dve bateriji AAA.
  - Poskrbite, da sta pola "+" in "-" baterije usmerjena skladno s prikazom znotraj ležišča za baterije.
3. Pokrov namestite nazaj.
  - Če daljinskega upravljalnika ne boste uporabljali dalj časa, odstranite baterije in jih shranite na hladnem in suhem mestu.

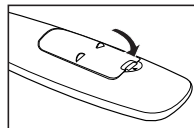
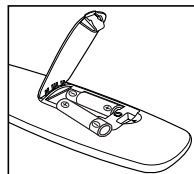
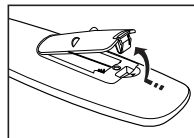

- 
- Če daljinski upravljalnik ne deluje, preverite naslednje:
1. Je televizor vklopljen?
  2. Sta "plus" in "minus" pola baterije zamenjana?
  3. So baterije prazne?
  4. Je prišlo do izpada napajanja oziroma je napajalni kabel izključen?
  5. Je v bližini posebna fluorescentna luč ali neonska tabla?
- 

## Vklop in izklop

### Kabel za napajanje se nahaja na hrbtni strani televizorja.

1. Napajalni kabel vključite v ustrezno vtičnico.
  - Indikator stanja pripravljenosti na televizorju začne svetiti.
2. Pritisnite gumb  $\phi$  na televizorju.
  - Televizor lahko vklopite tudi s pritiskom gumba **POWER**  $\phi$  ali **TV** na daljinskem upravljalniku.
  - Ponovno je izbran kanal, ki ste ga gledali nazadnje.
3. Pritisnite številski gumb (0~9) ali gumb za kanal navzgor/navzdol ( $\blacktriangle/\blacktriangledown$ ) na daljinskem upravljalniku ali  $\langle \text{C/P} \cdot \phi \rangle$  pa gumb na televizorju.
  - Ob prvem vklopu televizorja boste pozvani, da izberete jezik, v katerem naj bodo prikazani meniji.
4. Za izklop televizorja ponovno pritisnite gumb **POWER**  $\phi$ .

## Preklop televizorja v stanje pripravljenosti

Televizor lahko preklopite v stanje pripravljenosti in s tem zmanjšate porabo energije. Stanje pripravljenosti je uporabno, če želite začasno prekiniti gledanje (na primer med jedjo).

1. Pritisnite gumb **POWER**  $\phi$  na daljinskem upravljalniku.
  - Zaslon se izklopi in na televizorju začne svetiti rdeči indikator stanja pripravljenosti.
2. Za ponoven vklop televizorja enostavno ponovno pritisnite gumb **POWER**  $\phi$ , številke gumb (0~9), gumb **TV** ali gumb za kanal navzgor/navzdol ( $\blacktriangle/\blacktriangledown$ ).
  - Televizorja ne puščajte v stanju pripravljenosti dlje časa (na primer, ko greste na dopust). Priporočamo tudi, da izključite napajanje in anteno.



## Ogled menijev

1. Ko je vklopljeno napajanje, pritisnite gumb **MENU**.  
Na zaslonu se prikaže glavni meni. Na levi strani menija so ikone: Picture, Sound, Channel, Setup, Input.
2. Za izbiro ene od ikon pritisnite gumb **▲** ali **▼**.  
Nato za dostop do podmenija ikone pritisnite gumb **ENTER**.
3. Pritisnite gumb **EXIT** za izhod.
  - Meniji na zaslonu izginejo z zaslona po približno eni minuti.

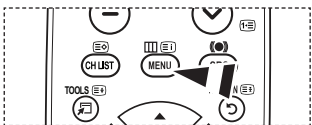
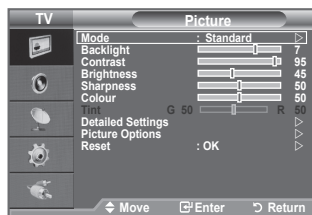

## Uporaba gumba TOOLS

Gumb **TOOLS** lahko uporabljate za hitro in preprosto izbiro funkcij, ki jih pogosto uporabljate. Meni "Tools" se spremeni glede na način zunanega vhoda, ki ga gledate.

1. Pritisnite gumb **TOOLS**.  
Pojavi se meni "Tools".
2. Za izbiro menija pritisnite gumb **▲** ali **▼**.
3. Pritisnite gumb **▲/▼/◀/▶** **ENTER**, da prikazete, spremenite ali uporabite izbrane elemente. Podrobnejši opis posameznih funkcij si oglejte na zadevnih straneh.

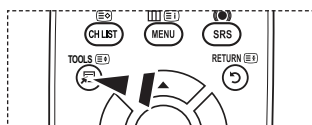
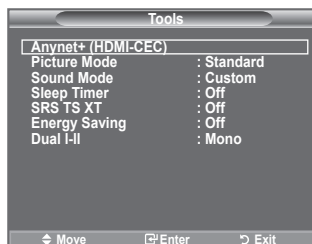

- ◆ Anynet+ (HDMI-CEC), Oglejte si 31. stran.
- ◆ Picture Mode, Oglejte si 16. stran.
- ◆ Sound Mode, Oglejte si 22. stran.
- ◆ Sleep Timer, Oglejte si 24. stran.
- ◆ SRS TS XT, Oglejte si 22. stran.
- ◆ Energy Saving, Oglejte si 27. stran.
- ◆ Dual I-II, Oglejte si 23. stran.
- ◆ PIP, Oglejte si 21. stran.
- ◆ Auto Adjustment, Oglejte si 30. stran.

## Plug & Play

Pri prvem vklopu televizorja se samodejno prikaže več osnovnih nastavitvev. Na voljo so naslednje nastavitve.

1. Pritisnite gumb **POWER** na daljinskem upravljalniku. Prikaže se sporočilo "Start Plug & Play" s potrjenim "OK".
2. S pritiskom gumba **▲** ali **▼** izberite ustrezeni jezik. Za potrditev izbora pritisnite gumb **ENTER**.
3. Pritisnite gumb **◀** ali **▶**, da izberete "Store Demo" ali "Home Use", nato pa gumb **ENTER**.
  - Priporočamo, da televizor nastavite na način "Home Use", saj to zagotavlja najboljšo sliko v domačem okolju.
  - Način "Store Demo" je namenjen samo uporabi v trgovinah.
  - Če je enota naključno nastavljena na način "Store Demo" in se želite vrniti v način "Home Use" (Standard): Na televizorju pritisnite gumb za glasnost. Ko je na zaslonu prikaz glasnosti, pritisnite gumb **MENU** na televizorju in ga držite 5 sekund.
4. Prikaže se sporočilo "Check antenna input." s potrjenim "OK". Pritisnite gumb **ENTER**.
  - Preverite, ali je kabel za anteno pravilno priključen.
5. S pritiskom gumba **▲** ali **▼** izberite ustrezno državo. Za potrditev izbora pritisnite gumb **ENTER**.
6. Prikaže se sporočilo "Auto Store" s potrjenim "Start". Pritisnite gumb **ENTER**.
  - Iskanje kanalov se bo samodejno začelo in končalo.
  - Ko so shranjeni vsi kanali, ki so na voljo, se prikaže meni "Clock Set".
  - Če želite shranjevanje kadarkoli prekiniti, pritisnite gumb **ENTER**.
7. Pritisnite gumb **ENTER**.  
S pritiskom gumba **◀** ali **▶** izberite "Month", "Day", "Year", "Hour" ali "Minute". Nastavite "Month", "Day", "Year", "Hour" ali "Minute" tako, da pritisnete gumb **▲** ali **▼**.
  - Možnosti "Month", "Day", "Year", "Hour" in "Minute" lahko nastavite tudi s pritiskanjem številskih gumbov na daljinskem upravljalniku.
8. Za potrditev nastavitve pritisnite gumb **ENTER**. Prikaže se sporočilo Enjoy your viewing. Ko končate, pritisnite gumb **ENTER**.
  - Sporočilo bo samodejno izginilo čez nekaj sekund tudi, če ne pritisnete gumba **ENTER**.



- ◆ **Language:** Izberite jezik.
- ◆ **Country:** Izberite državo.
- ◆ **Auto Store:** Samodejno poišče in shrani kanale, ki so na lokalnem območju.
- ◆ **Clock Set:** Nastavi trenuten čas ure televizorja.

### Za ponastavitev te funkcije ...

1. Pritisnite gumb **MENU**, da prikažete meni.  
S pritiskom gumba **▲** ali **▼** izberite "Setup" in nato pritisnite gumb **ENTER**.
2. Ponovno pritisnite gumb **ENTER**, da izberete "Plug & Play". Za podrobnosti o nastavitvah možnosti si oglejte 10. stran.
  - Funkcija "Plug & Play" je na voljo samo v načinu TV.



## Samodejno shranjevanje kanalov

Poiščete lahko razpoložljive frekvenčne razpone (odvisno od države).

Samodejno dodeljene številke programov mogoče niso skladne z dejanskimi ali zelenimi številkami programov. Številke lahko razvrstite ročno in izbrišete vse neželene kanale.

1. Pritisnite gumb **MENU**, da prikažete meni.  
S pritiskom gumba **▲** ali **▼** izberite "Channel", nato pritisnite gumb **ENTER**.
2. S pritiskom gumba **ENTER** izberite "Country".
3. S pritiskom gumba **▲** ali **▼** izberite ustrezno državo.  
Za potrditev izbora pritisnite gumb **ENTER**.
4. S pritiskom gumba **▲** ali **▼** izberite "Auto Store", nato pritisnite gumb **ENTER**.
5. Pritisnite gumb **ENTER**.
  - Televizor bo začel shranjevati vse kanale, ki so na voljo.
  - Če želite shranjevanje kadarkoli prekiniti in se vrniti na meni "Channel", pritisnite gumb **ENTER**.
6. Ko se shranijo vsi kanali, ki so na voljo, se prikaže meni "Sort". (Oglejte si strani 14.)



## Ročno shranjevanje kanalov

Televizijske kanale lahko shranite, vključno s tistimi, ki jih sprejemate prek kabelskih omrežij.

Pri ročnem shranjevanju kanalov lahko izberete:

- ♦ Ali želite shraniti posamezne najdene kanale.
- ♦ Številko programa vsakega shranjenega kanala, ki ga želite identificirati.

1. Pritisnite gumb **MENU**, da prikažete meni.  
S pritiskom gumba **▲** ali **▼** izberite "Channel", nato pa pritisnite gumb **ENTER**.
2. S pritiskom gumba **▲** ali **▼** izberite "Manual Store", nato pa pritisnite gumb **ENTER**.
3. S pritiskom gumba **▲** ali **▼** izberite želeno možnost, nato pritisnite gumb **ENTER**.
4. Ko ste zadovoljni z nastavitvijo, pritisnite gumb **ENTER**.
5. Pritisnite gumb **EXIT** za izhod.

- ♦ **Programme** (Številka programa, ki naj bo dodeljena kanalu)
  - Gumb **▲** ali **▼** pritiskejte, dokler ne najdete prave številke.
    - Številko kanala lahko izberete tudi neposredno s pritiskom na številčne gumbes (0~9).
- ♦ **Colour System: Auto/PAL/SECAM/NTSC4.43**
  - Za izbiro zelenega barvnega standarda pritisnite gumb **▲** ali **▼**.
- ♦ **Sound System: BG/DK/I/L**
  - Za izbiro zelenega zvočnega standarda pritisnite gumb **▲** ali **▼**.
- ♦ **Channel** (ko poznate številko kanala za shranjevanje)
  - Pritisnite gumb **▲** ali **▼**, da izberete **C** (običajna antena) ali **S** (kabelski kanal).
  - Pritisnite gumb **▶** in nato pritisnite gumb **▲** ali **▼** za izbiro zelene številke.
    - Številko kanala lahko izberete tudi neposredno s pritiskom na številčne gumbes (0~9).
    - Če zvok ni običajen ali ga ni, znova izberite zahtevani zvočni standard.
- ♦ **Search** (ko ne poznate številke kanalov)
  - Za začetek iskanja pritisnite gumb **▲** ali **▼**.
  - Kanalnik pregleda frekvenčni razpon, dokler se na zaslonu ne prikaže prvi kanal ali izbrani kanal.
- ♦ **Store** (ko shranite kanal in povezano številko programa)
  - Nastavite na "OK" tako, da pritisnete gumb **ENTER**.
- **Channel mode**
  - **P** (Programski način): Po končani naravnavi so oddajnim postajam na vašem območju dodeljene številke položajev od P00 do P99. Kanal lahko izberete z vnosom številke položaja v tem načinu.
  - **C** (način običajne antene): Kanal lahko izberete z vnosom določene številke za posamezno oddajno postajo v tem načinu.
  - **S** (način kabelskega kanala): Kanal lahko izberete z vnosom določene številke za vsak kabelski kanal v tem načinu.

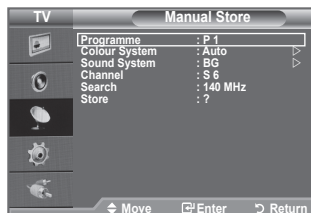

## Dodajanje/zaklepanje kanalov

Z upraviteljem kanalov lahko priročno zaklepete ali dodajate kanale.

1. Pritisnite gumb **MENU**, da prikažete meni.  
S pritiskom gumba **▲** ali **▼** izberite "Channel", nato pa pritisnite gumb **ENTER**.
2. S pritiskom gumba **▲** ali **▼** izberite "Channel Manager", nato pa pritisnite gumb **ENTER**.

### ♦ Dodajanje kanalov

S seznamom kanalov lahko dodajate kanale.

3. "Channel List" izberite tako, da pritisnete gumb **ENTER**.
4. S pritiskom na tipke **▲/▼/◀/▶** se pomaknite na polje **(+)**, izberite kanal, ki bo dodan, in pritisnite **ENTER**, da ga dodate.
  - Če znova pritisnete gumb **ENTER**, znak (✓) poleg kanala izgine in kanal ni dodan.
  - "🔒" je aktivno, ko je "Child Lock" nastavljeno na "On".

### ♦ Zaklepanje kanalov

Ta funkcija preprečuje gledanje neprimerne programa nepooblaščenim uporabnikom (na primer otrokom) tako, da prepreči predvajanje slike in zvoka.

5. S pritiskom gumba **▲** ali **▼** izberite "Child Lock", nato pa pritisnite gumb **ENTER**.
6. S pritiskom gumba **▲** ali **▼** izberite "On", nato pa pritisnite gumb **ENTER**.
7. S pritiskom gumba **▲** ali **▼** izberite "Channel List", nato pa pritisnite gumb **ENTER**.
8. S pritiskom na tipke **▲/▼/◀/▶** se pomaknite na polje "🔒", izberite kanal, ki bo zaklenjen, in pritisnite **ENTER**, da ga zaklenete.
  - Če znova pritisnete gumb **ENTER**, znak (✓) poleg kanala izgine in zaklepanje kanala je preklicano.
  - Ko je vklopljena otroška ključavnica, je prikazan moder zaslon.
9. Pritisnite gumb **EXIT** za izhod.
  - V "Child Lock" izberite "On" ali "Off" za enostavno aktiviranje ali deaktiviranje kanalov, za katere je izbrano "🔒".

- (🔒)** Te možnosti lahko enostavno izberete s pritiskom gumba **CH LIST** na daljinskem upravljalniku.

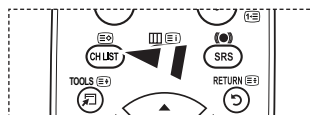
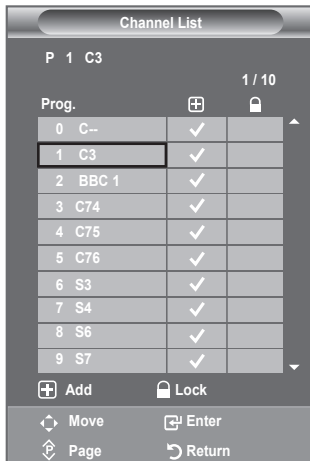
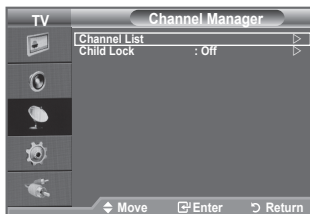

## Razvrščanje shranjenih kanalov

Ta postopek omogoča spremembo številke programov shranjenih kanalov.

To postopek boste mogoče morali izvesti po uporabi funkcije samodejnega shranjevanja.

1. Pritisnite gumb **MENU**, da prikažete meni.  
S pritiskom gumba **▲** ali **▼** izberite "Channel", nato pritisnite gumb **ENTER**.
2. S pritiskom gumba **▲** ali **▼** izberite "Sort", nato pritisnite gumb **ENTER**.
3. S pritiskanjem gumba **▲** ali **▼** izberite številko kanala, ki jo želite spremeniti. Pritisnite gumb **ENTER**.  
➤ Izbrana številka in ime kanala se premakneta na desno stran.
4. S pritiskom gumba **▲** ali **▼** se pomaknite na položaj, v katerega želite spremeniti kanal, nato pritisnite gumb **ENTER**.  
➤ Izbrani kanal je zamenjan s kanalom, ki je bil predhodno shranjen na izbrano številko.
5. Ponovite koraka **3** in **4**, da shranite drugi kanal.
6. Pritisnite gumb **EXIT** za izhod.



## Poimenovanje kanalov

Imena kanalov bodo dodeljena samodejno po sprejemu informacij o kanalih. Ta imena lahko spreminjate in tako dodeljujete nova imena.

1. Pritisnite gumb **MENU**, da prikažete meni.  
S pritiskom gumba **▲** ali **▼** izberite "Channel", nato pritisnite gumb **ENTER**.
2. S pritiskom gumba **▲** ali **▼** izberite "Name", nato pritisnite gumb **ENTER**.
3. Po potrebi izberite kanal, ki ga želite na novo poimenovati, s pritiskom gumba **▲** ali **▼**. Pritisnite gumb **ENTER**.  
➤ Okoli polja z imenom se prikaže izbirna vrstica.

Za ...	Storite naslednje ...
Izberite črko, številko ali simbol	Pritisnite gumb <b>▲</b> ali <b>▼</b>
Pomaknite se na naslednjo črko	Pritisnite gumb <b>▶</b>
Pomaknite se na prejšnjo črko	Pritisnite gumb <b>◀</b>
Potrdite ime	Pritisnite gumb <b>ENTER</b>

➤ Na voljo so naslednji znaki: Črke abecede (A–Z), številke (0–9) in posebni znaki (+, -, \*, /, presledek).

5. Za vsak kanal, ki ga želite na novo poimenovati, ponovite koraka **3** in **4**.
6. Pritisnite gumb **EXIT** za izhod.



## Fina naravnava kanalov

S fino naravnavo ročno prilagodite določeni kanal za optimalen sprejem.

1. S številskimi gumbi neposredno izberite kanal, ki ga želite fino naravnati.
2. Pritisnite gumb **MENU**, da prikažete meni.  
S pritiskom gumba **▲** ali **▼** izberite "Channel", nato pritisnite gumb **ENTER**.
3. S pritiskom gumba **▲** ali **▼** izberite "Fine Tune", nato pritisnite gumb **ENTER**.
4. S pritiskom gumba **◀** ali **▶** prilagodite fino naravnavo.  
Pritisnite gumb **ENTER**.
5. Pritisnite gumb **EXIT** za izhod.
  - Shranjeni fino naravnani kanali so označeni z zvezdico "\*" na desni strani številke kanala na traku s kanalom. Številka kanala pa postane rdeča.
  - Za ponastavitev fine naravnave s pritiskom gumba **▲** ali **▼** izberite "Reset", nato pritisnite gumb **ENTER**.



## Sprememba slikovnega standarda

Izberete lahko vrsto slike, ki najbolj ustreza vašim zahtevam.

1. Pritisnite gumb **MENU**, da prikažete meni.  
S pritiskom gumba **ENTER** izberite "Picture".
2. Ponovno pritisnite gumb **ENTER**, da izberete "Mode".
3. S pritiskom gumba **▲** ali **▼** izberite želeni slikovni učinek.  
Pritisnite gumb **ENTER**.
4. Pritisnite gumb **EXIT** za izhod.

♦ **Dynamic:** Izbere sliko za visoko ločljivost v svetlem prostoru.

♦ **Standard:** Izbere sliko za optimalen prikaz v normalnem okolju.

♦ **Movie:** Izbere sliko za udobno gledanje v temnem prostoru.

➤ Način "Picture" morate prilagoditi za vsak vhodni vir posebej.

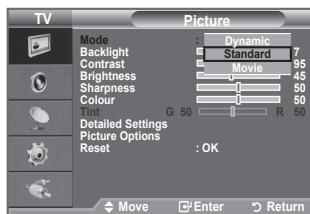
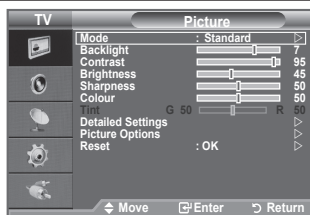

 Slikovne nastavitve lahko izberete tudi s pritiskom gumba **P.MODE** na daljinskem upravljalniku.



### Preprosta nastavitve

1. Pritisnite gumb **TOOLS** na daljinskem upravljalniku.
2. S pritiskom gumba **▲** ali **▼** izberite "Picture Mode".
3. Z gumbom **◀** ali **▶** izberite zahtevano možnost.
4. Za izhod pritisnite gumb **EXIT** ali **TOOLS**.

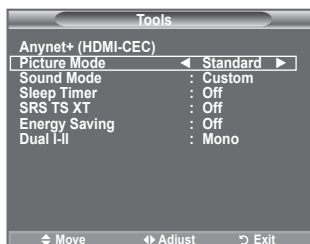



## Prilagoditev slike po meri

Televizor ima več nastavitev za nadzor kakovosti slike.

1. Za izbiro zelenega slikovnega učinka sledite navodilom pod "Sprememba slikovnega standarda" od 1 do 3. (na strani 16)
2. S pritiskom gumba ▲ ali ▼ izberite določeni element. Pritisnite gumb **ENTER**.
3. S pritiskom gumba ◀ ali ▶ povečajte ali zmanjšajte vrednost določenega elementa. Pritisnite gumb **ENTER**.
4. Pritisnite gumb **EXIT** za izhod.

- ◆ **Backlight:** Svetlost zaslona prilagodite tako, da prilagodite svetlost zaslona LCD. (0~10)
- ◆ **Contrast:** Prilagodi svetlost in temnost med predmeti in ozadjem.
- ◆ **Brightness:** Nastavi svetlost celotnega zaslona.
- ◆ **Sharpness:** Prilagodi robove predmetov tako, da jih izostri ali naredi bolj mehke.
- ◆ **Colour:** Prilagodi barve tako, da jih posvetli ali potemni.
- ◆ **Tint:** Prilagodi barve predmetov tako, da jih naredi bolj rdeče ali zelene, da je videz bolj naraven.

- Prilagojene vrednosti se shranijo v skladu z izbranim načinom "Picture".
- V načinu PC je mogoče spreminjati samo nastavitve "Backlight", "Contrast" in "Brightness". (26, 32, 37 palcev)
- V načinu PC je mogoče spreminjati samo nastavitve "Contrast" in "Brightness". (40 palcev)
- V načinih TV, Ext., AV in S-Video sistema PAL ni mogoče uporabljati funkcije "Tint".
- Na tovarniške slikovne vrednosti se lahko vrnete, če izberete "Reset". (Oglejte si "Ponastavitev slikovnih nastavitev na tovarniške vrednosti" na strani 18)

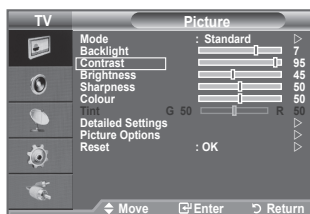

## Konfiguracija podrobnih nastavitev slike

Izberete lahko barvni ton, ki je najudobnejši za vaše oči.

1. Pritisnite gumb **MENU**, da prikažete meni.  
S pritiskom gumba **ENTER** izberite "Picture".
2. S pritiskom gumba **ENTER** izberite "Mode".  
S pritiskom gumba ▲ ali ▼ izberite "Standard" ali "Movie", nato pritisnite gumb **ENTER**.
3. S pritiskom gumba ▲ ali ▼ izberite "Detailed Settings", nato pritisnite gumb **ENTER**.
4. S pritiskom gumba ▲ ali ▼ izberite zeleno možnost, nato pritisnite gumb **ENTER**.
5. Ko ste z nastavitvijo zadovoljni, pritisnite gumb **ENTER**.
6. Pritisnite gumb **EXIT** za izhod.
  - Možnost "Detailed Settings" je na voljo v načinih "Standard" ali "Movie".
  - En el modo PC, sólo se pueden cambiar "Dynamic Contrast", "Gamma" y "White Balance" entre los elementos de "Detailed Settings".

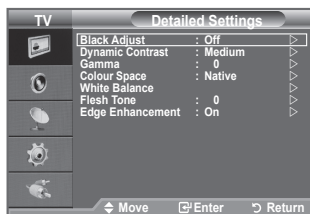
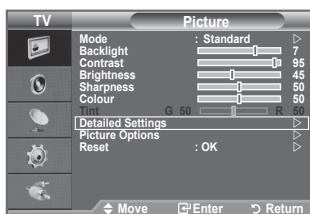

- ◆ **Black Adjust: Off/Low/Medium/High**  
Neposredno lahko na izberete raven črne na zaslonu, da prilagodite globino zaslona.
- ◆ **Dynamic Contrast: Off/Low/Medium/High**  
Prilagodite lahko kontrast zaslona, tako da je za optimalen.
- ◆ **Gamma: -3 ~ +3**  
Nastavite lahko intenzivnost primarnih barv (rdeča, zelena, modra).
- ◆ **Colour Space: Auto/Native/Custom**  
Barvni prostor je barvna matrika, ki je sestavljena iz rdeče, zelene in modre barve. Izberite najljubši barvni prostor za prikaz najnaravnejših barv.

- ◆ **Auto:** Samodejni barvni prostor se samodejno prilagodi na najnaravnejši barvni ton glede na programske vire.
- ◆ **Native:** Nastavitev naravnega barvnega prostora omogoča globoke in bogate barvne tone.
- ◆ **Custom:** Prilagodi barvni razpon po vaših željah.

### ➤ Prilaganje barvnega prostora

#### **Colour: Red/Green/Blue/Yellow/Cyan/Magenta**

Prilagodi barvni obseg po želji.

“Colour” je na voljo, ko je “Colour Space” nastavljeno na “Custom”.

Z gumbom ▲ ali ▼ izberite “Red”, “Green”, “Blue”, “Yellow”, “Cyan” ali “Magenta”.

Pritisnite gumb **ENTER**.

**Red/Green/Blue:** Pri “Colour” lahko prilagodite vrednosti RGB za izbrano barvo.

Z gumbom ▲ ali ▼ izberite “Red”, “Green” ali “Blue”, da jih spremenite.

Pritisnite gumb **ENTER**.

S pritiskom gumba ◀ ali ▶ povečajte ali zmanjšajte vrednost določenega elementa.

Pritisnite gumb **ENTER**.

**Reset:** Ponastavi barvni prostor na privzete nastavitve.

#### ◆ **White Balance: R-Offset/G-Offset/B-Offset/R-Gain/G-Gain/B-Gain/Reset**

Prilagodite lahko barvno temperaturo za naravnejše barve slik.

**R-Offset/G-Offset/B-Offset/R-Gain/G-Gain/B-Gain:** Sprememba vrednosti prilagoditve osveži prilagojeni zaslon.

S pritiskom gumba ▲ ali ▼ izberite zeleno možnost, nato pritisnite gumb **ENTER**.

Pritisčajte gumb ◀ ali ▶, da dosežete optimalno nastavitve.

**Reset:** Predhodno prilagojena izravnava belin bo ponastavljena na tovarniške vrednosti.

#### ◆ **Flesh Tone: -15~ +15**

Poudarite lahko rožnati ton slike. Pritisčajte gumb ◀ ali ▶, da dosežete optimalno nastavitve.

➤ Če spremenite vrednost nastavitve, se osveži prilagojeni zaslon.

#### ◆ **Edge Enhancement: Off/On**

Na sliki lahko poudarite robove predmetov.

## Ponastavitev nastavitve slike na tovarniške vrednosti

Vrnete se lahko na tovarniške slikovne vrednosti.

1. Za izbiro zelenega slikovnega učinka sledite navodilom pod “Sprememba slikovnega standarda”, številka 1 do 3, na strani 16.
  2. S pritiskom gumba ▲ ali ▼ izberite “Reset”, nato pritisnite gumb **ENTER**.
  3. S pritiskom gumba ▲ ali ▼ izberite “OK” ali “Cancel” (Prekliči). Pritisnite gumb **ENTER**.
  4. Pritisnite gumb **EXIT** za izhod.
- “Reset” bo nastavljeno za vsak slikovni način.

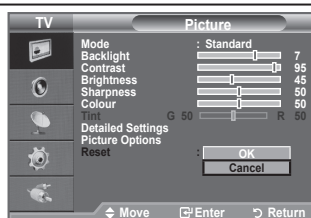



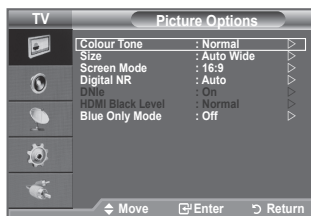
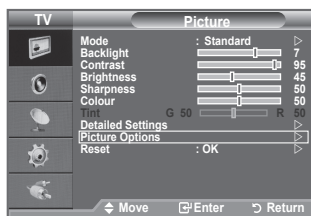

# Konfiguracija možnosti slike

1. Pritisnite gumb **MENU**, da prikažete meni.  
S pritiskom gumba **ENTER** izberite "Picture".
2. S pritiskom gumba **▲** ali **▼** izberite "Picture Options", nato pritisnite gumb **ENTER**.
3. S pritiskom gumba **▲** ali **▼** izberite zeleno možnost. Pritisnite gumb **ENTER**.
4. Ko ste z nastavitvijo zadovoljni, pritisnite gumb **ENTER**.
5. Pritisnite gumb **EXIT** za izhod.
  - V načinu PC je mogoče med elementi "Picture Options" spreminjati samo "Color Tone" in "Size".



- ◆ **Colour Tone: Cool2/Cool1/Normal/Warm1/Warm2**  
Izberete lahko barvni ton, ki je najudobnejši za vaše oči.
  - Prilagojene vrednosti se shranijo v skladu z izbranim načinom Picture.
  - "Warm1" ali "Warm2" je aktivno samo, ko je slikovni način nastavljen na "Movie".
- ◆ **Size: Auto Wide/16:9/Wide Zoom/Zoom/4:3/Just Scan**  
Izberete lahko velikost slike, ki najbolj ustreza vašim zahtevam.

- ◆ **Auto Wide:** Velikost slike samodejno prilagodi razmerju stranic "16:9".
- ◆ **16:9 :** Velikost slike prilagodi razmerju stranic 16:9, ki je primerno za DVD-je in širokozaslonsko oddajanje.
- ◆ **Wide Zoom:** Povečava slike nad 4:3.
- ◆ **Zoom:** Poveča sliko, široko 16:9, da jo prilagodi velikosti zaslona (v navpični smeri).
- ◆ **4:3 :** To je privzeta nastavev za video film in običajno oddajanje.
- ◆ **Just Scan:** Funkcijo uporabite za ogled celotne slike brez prizrezovanja pri vhodnem signalu HDMI (720p/1080i) ali komponente (1080i).

- Funkcija "Auto Wide" je na voljo samo v načinih "TV", "Ext1", "Ext2", "AV" in "S-Video".
- V načinu PC lahko prilagodite samo načina "16:9" in "4:3".
- Spreminjate in shranjujete lahko nastavitve vseh zunanjih naprav, ki so povezane na vhod TV.
- Če je na televizorju več kot dve uri prikazana negibna slika, se lahko pojavi začasno zadržanje slike.
- Ko ste v PIP nastavili dvojni način (□□, □□), velikosti slike ni mogoče nastaviti.
- **Wide Zoom:** Ko ste z gumbom **▶** ali **ENTER** izbrali , pomaknite zaslon navzgor /navzdol z gumbom **▲** ali **▼**.
- **Zoom:** S pritiskom gumba **◀** ali **▶** izberite . Sliko pomaknite navzgor in navzdol z gumbom **▲** ali **▼**. Ko izberete , z gumbom **▲** ali **▼** povečajte ali zmanjšajte velikost slike v navpični smeri.
- **Ko izberete "Just Scan" v HDMI (1080i) ali način komponente (1080i):**  
S pritiskanjem gumba **◀** ali **▶** izberite . Z gumbom **▲**, **▼**, **◀** ali **▶** pomaknite sliko.  
**Reset:** S pritiskanjem gumba **◀** ali **▶** izberite "Reset" in pritisnite gumb **ENTER**. Nastavitev lahko inicializirate.

 Te možnosti lahko enostavno izberete s pritiskom gumba **P.SIZE** na daljinskem upravljalniku.

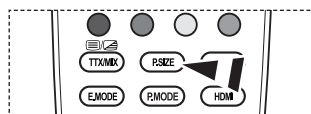

◆ **Screen Mode: 16:9/Wide Zoom/Zoom/4:3**

Ko velikost nastavite velikost slike "Auto Wide" na širokozaslonskem televizorju 16:9, lahko določite velikost slike za sliko 4:3 WSS ali pa ne določite teh nastavitvev. V posameznih evropskih državah so zahtevane različne velikosti slike, zato to funkcijo izbere uporabnik.

- ◆ **16:9:** Nastavitev slike na široki način 16:9.
- ◆ **Wide Zoom:** Povečava slike nad 4:3.
- ◆ **Zoom:** Navpična povečava slike na zaslonu.
- ◆ **4:3:** Nastavitev slike na običajni način 4:3.

- Funkcija je na voljo samo v načinu "Auto Wide".
- Funkcija ni na voljo v načinih, "PC", "Component" in "HDMI".

◆ **Digital NR: Off/Low/Medium/High/Auto**

Če je sprejeti TV-signal šibak, lahko aktivirate funkcijo Digitalno odpravljanje šumov za zmanjšanje statičnih motenj in odsefov na zaslonu.

- Če je signal šibak, izberite eno od ostalih možnosti, tako da je slika prikazana v največji kakovosti.

◆ **DNle: Off/ Demo/On**

Ta televizor si pri zagotavljanju visoke kakovosti slike pomaga s funkcijo DNle. Če DNle nastavite na vklop, si lahko zaslon ogledate z aktivirano funkcijo DNle. Če DNle nastavite na Demo (Predstavitev), si lahko v demonstracijske namene na zaslonu ogledate DNle in običajno sliko. Z uporabo te funkcije lahko ocenite razliko v kakovosti slike.

- DNle™ (Digital Natural Image engine) **DNle™**  
Ta funkcija omogoča predvajanje natančnejše slike s 3D-zmanjševanjem šumov, izboljšavo podrobnosti, kontrasta in belin. Nov algoritem poravnave slike omogoča svetlejšo, čistejšo in podrobnejšo sliko. Tehnologija DNle™ bo vsak signal prilagodila vašim očem.
- "DNle" je na voljo samo v načinu "Dynamic".

◆ **HDMI Black Level: Normal/Low**

Na zaslonu lahko izberete raven črne in tako prilagodite globino zaslona.

- Funkcija je aktivna samo, kadar je zunanji vhod povezan s HDMI (signali RGB).

◆ **Blue Only Mode: Off/On**

Ta funkcija je namenjena strokovnjakom za merjenje naprav AV. Ta funkcija prikazuje modri signal samo, če iz video signala odstranite rdeč in zelen signal, da ustvarite učinek modrega filtra, ki se uporablja za prilagajanje barve in obarvanosti video opreme, kot je predvajalnik DVD, domači kino, itd. Z uporabo te funkcije lahko prilagodite barvo in obarvanost zelenih vrednosti, ki so primerne za stopnjo signala vsake video naprave, ki uporablja vzorce rdeče/zelene/modre/turkizne/škrlatne/rumene barvne lestvice brez uporabe dodatnega filtra za modro.

- "Blue Only Mode" je na voljo, ko je način slike nastavljen na "Movie" ali "Standard".

## Gledanje slike v sliki (PIP)

V glavni sliki lahko prikažete podslika TV-programa ali video vhoda. Tako lahko gledate sliko TV-programa ali video vhoda iz katere koli priključene opreme, medtem ko gledate glavno sliko.

1. Pritisnite gumb **MENU**, da prikažete meni.  
S pritiskom gumba **▲** ali **▼** izberite "Setup", nato pritisnite gumb **ENTER**.
  2. S pritiskom gumba **▲** ali **▼** izberite "PIP", nato pritisnite gumb **ENTER**.
  3. S pritiskom gumba **▲** ali **▼** izberite zeleno možnost, nato pa pritisnite gumb **ENTER**.
  4. Ko ste zadovoljni z nastavitvijo, pritisnite gumb **ENTER**.
  5. Pritisnite gumb **EXIT** za izhod.
- Ko na glavnem zaslonu gledate igro ali karaoke, lahko slika v oknu PIP postane malce nenaravna.

### Preprosta nastavitvev

1. Pritisnite gumb **TOOLS** na daljinskem upravljalniku.
2. Z gumbom **▲** ali **▼** izberite "PIP" in nato pritisnite gumb **ENTER**.
3. Z gumbom **▲** ali **▼** izberite določen element.
4. Z gumbom **◀** ali **▶** izberite zahtevano možnost.
5. Za izhod pritisnite gumb **EXIT** ali **TOOLS**.

#### ◆ PIP: On/Off

Funkcija PIP lahko aktivirate ali deaktivirate.

Glavna slika	Sub picture
Component	TV, Ext.1, Ext.2, AV
HDMI 1, 2, 3	TV, Ext.1, Ext.2, AV
PC	TV, Ext.1, Ext.2, AV

#### ◆ Source

Izberete lahko vir podslike.

#### ◆ Size: / /

Izberete lahko velikost podslike.

➤ Če je glavna slika v načinu "HDMI", je na voljo "Size".

#### ◆ Position: / / /

Izberete lahko položaj podslike.

➤ V dvojnem načinu (, ) ne morete izbrati "Position".

#### ◆ Programme

Kanal podslike lahko izberete samo, ko je "Source" nastavljen na "TV".

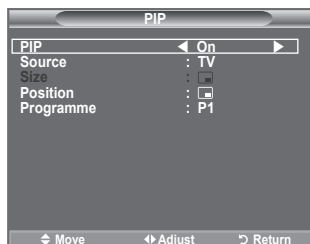
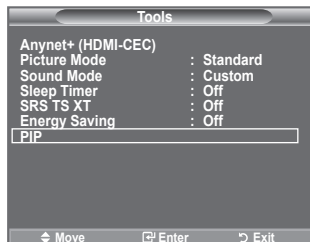
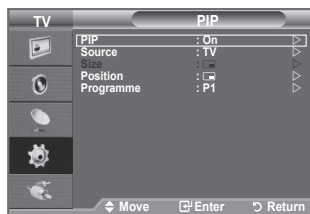
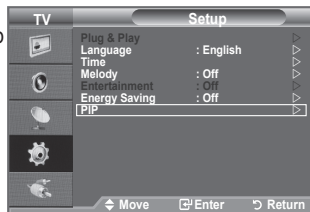

## Zvočne funkcije

1. Pritisnite gumb **MENU**, da prikažete meni.  
S pritiskom gumba ▲ ali ▼ izberite "Sound", nato pa pritisnite gumb **ENTER**.
2. S pritiskom gumba ▲ ali ▼ izberite želeno možnost, nato pa pritisnite gumb **ENTER**.
3. Ko ste zadovoljni z nastavitvijo, pritisnite gumb **ENTER**.
4. Pritisnite gumb **EXIT** za izhod.

### ◆ **Mode: Standard/Music/Movie/Speech/Custom**

Izberite lahko vrsto posebnih zvočnih učinkov ob gledanju določene oddaje.

### Preprosta nastavitvev

1. Pritisnite gumb **TOOLS** na daljinskem upravljalniku.
2. S pritiskom gumba ▲ ali ▼ izberite "Sound Mode".
3. Pritisnite gumb ◀ ali ▶, da izberete želeni zvočni način.
4. Za izhod pritisnite gumb **EXIT** ali **TOOLS**.

### ◆ **Equalizer: Balance/100Hz/300Hz/1kHz/3kHz/10kHz**

Televizor ima več nastavitvev, s katerimi lahko nadzorujete kakovost zvoka.

➤ Če spremenite te nastavitve, se zvočni način samodejno nastavi na "Custom".

### ◆ **SRS TS XT: Off/On**

TruSurround XT je patentirana tehnologija SRS za predvajanje 5.1-večkanalne vsebine preko dveh zvočnikov. TruSurround proizvaja odličen, navidezni prostorski na kateremkoli sistemu z dvema zvočnikoma, tudi preko notranjih zvočnikov televizorja. Tehnologija je popolnoma združljiva z vsemi večkanalnimi formati.

☒ Te možnosti lahko enostavno nastavite s pritiskom gumba **SRS** na daljinskem upravljalniku.

### Preprosta nastavitvev

1. Pritisnite gumb **TOOLS** na daljinskem upravljalniku.
2. S pritiskom gumba ▲ ali ▼ izberite "SRS TS XT".
3. S pritiskom gumba ◀ ali ▶ izberite "Off" izberite "On".
4. Za izhod pritisnite gumb **EXIT** ali **TOOLS**.

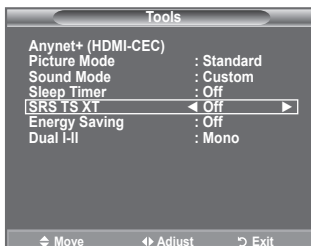
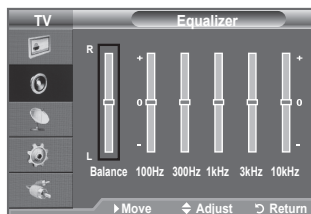
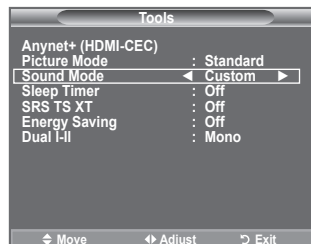

TruSurround XT, SRS in simbol (●) so blagovne znamke podjetja SRS Labs, Inc. Tehnologija **TruSurround XT** je vgrajena pod licenco podjetja SRS Labs, Inc.

◆ **Auto Volume: Off/On**

Vsaka postaja ima svoje signalne pogoje, zato ni enostavno regulirati glasnosti ob vsaki zamenjavi kanala. Ta funkcija omogoča samodejno regulacijo glasnosti želenega kanala z znižanjem glasnosti v primeru visokega modulacijskega signala ali zvišanjem glasnosti v primeru nizkega modulacijskega signala.

◆ **TV Speaker: Off/On**

Če želite slišati zvok iz ločenih zvočnikov, izklopite notranji ojačevalnik.

- Ko je možnost "TV Speaker" izklopljena, gumbi ▲ +, ▼ - in MUTE ne delujejo.
- Ko je možnost "TV Speaker" nastavljena na "Off", lahko v meniju za zvok upravljate samo "Sound Select" (v načinu PIP).

◆ **Sound Select: Main/Sub**

Ko je aktivirana funkcija PIP, lahko poslušate zvok podslike.

- **Main:** Za poslušanje zvoka glavne slike.
- **Sub:** Za poslušanje zvoka podslike.

## Izbira zvočnega načina

Način zvoka lahko nastavite v "Tools". Ko nastavite na "Dual I-II", se na zaslonu prikaže trenutni način zvoka.

1. Pritisnite gumb **TOOLS** na daljinskem upravljalniku.
2. S pritiskom gumba ▲ ali ▼ izberite "Dual I-II".
3. Z gumbom ◀ ali ▶ izberite zahtevano možnost.
4. Pritisnite gumb **ENTER**.

	Vrsta zvoka	DUAL 1/2	Privzeto
A2 Stereo	Mono	MONO	Samodejen preklop
	Stereo	STEREO ↔ MONO	
	Dual	DUAL 1 ↔ DUAL 2	DUAL 1
NICAM stereo	Mono	MONO	Samodejen preklop
	Stereo	MONO ↔ STEREO	
	Dual	MONO ↔ DUAL 1 DUAL 2 ↔	DUAL 1

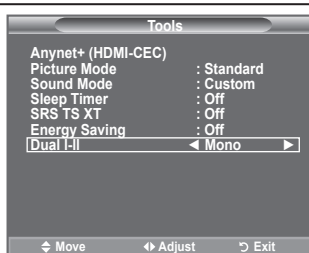

- Če je stereo signal šibak in pride do samodejnega preklopa, preklopite na Mono.
- Ta funkcija je aktivirana samo v stereo zvočnem signalu. V mono zvočnem signalu je deaktivirana.
- Ta funkcija je na voljo samo v načinu TV.

## Priključitev slušalk (naprodaj posebej)

Da TV-program, ki ga gledate, ne bi motil ostalih oseb v prostoru, lahko na televizor priključite slušalke.

- Ko vtič slušalk vstavite v ustrezna vrata, lahko v meniju za zvok upravljate samo "Auto Volume" in "Sound Select" (v načinu PIP).
- Daljša uporaba slušalk pri večji glasnosti lahko poškoduje sluh.
- Ko na sistem priključite slušalke, zvok ne bo prihajal iz zvočnikov.
- Glasnost slušalk in glasnost TV se prilagajata različno.



## Nastavitev in prikaz trenutnega časa

Uro televizorja lahko nastavite tako, da se ob pritisku gumba **INFO** prikaže trenutni čas. Če želite uporabljati samodejni vklopni/izklopni časovnik, morate nastaviti čas.

1. Pritisnite gumb **MENU**, da prikažete meni.  
S pritiskom gumba **▲** ali **▼** izberite "Setup", nato pritisnite gumb **ENTER**.
2. S pritiskom gumba **▲** ali **▼** izberite "Time", nato pritisnite gumb **ENTER**.
3. S pritiskom gumba **ENTER** izberite "Clock Set".

Za ...	Pritisnite ...
Pomik na "Month", "Day", "Year", "Hour" ali "Minute"	◀ Gumb ali ▶.
Nastavitev možnosti "Month", "Day", "Year", "Hour" ali "Minute"	▲ Gumb ali ▼.
Potrdite nastavitve.	Gumb <b>ENTER</b> .

5. Pritisnite gumb **EXIT** za izhod.
  - Če izključite napajalni kabel, morate uro ponovno nastaviti.
  - Možnosti "Month", "Day", "Year", "Hour" ali "Minute" lahko nastavite tudi s pritiskanjem številskih gumbov na daljinskem upravljalniku.

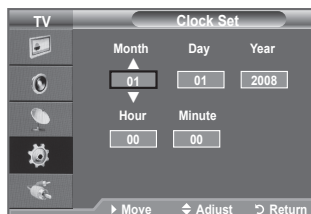

## Nastavitev izklopnega časovnika

Izberete lahko časovno obdobje od 30 do 180 minut, po katerem se televizor samodejno preklopi v stanje pripravljenosti.

1. Pritisnite gumb **MENU**, da prikažete meni.  
S pritiskom gumba **▲** ali **▼** izberite "Setup", nato pritisnite gumb **ENTER**.
2. S pritiskom gumba **▲** ali **▼** izberite "Time", nato pritisnite gumb **ENTER**.
3. S pritiskom gumba **▲** ali **▼** izberite "Sleep Timer", nato pritisnite gumb **ENTER**.
4. Pritisčajte gumb **▲** ali **▼**, da se prikaže zeleni čas (Off, 30, 60, 90, 120, 150, 180). Pritisnite gumb **ENTER**.
5. Pritisnite gumb **EXIT** za izhod.
  - Ko časovnik doseže 0, se TV samodejno preklopi v stanje pripravljenosti.

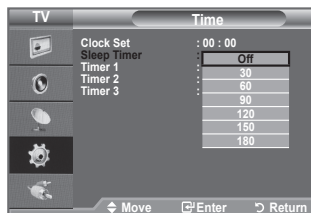
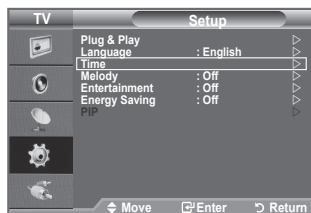

### Preprosta nastavitev

1. Pritisnite gumb **TOOLS** na daljinskem upravljalniku.
2. S pritiskom gumba **▲** ali **▼** izberite "Sleep Timer".
3. Z gumbom **◀** ali **▶** nastavite minute.
4. Za izhod pritisnite gumb **EXIT** ali **TOOLS**.

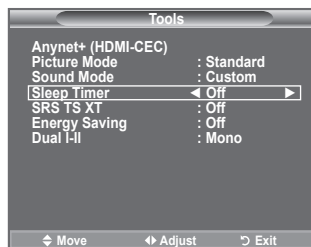



## Samodejni vklop in izklop televizorja

1. Pritisnite gumb **MENU**, da prikažete meni.  
S pritiskom gumba ▲ ali ▼ izberite "Setup", nato pritisnite gumb **ENTER**.
2. S pritiskom gumba ▲ ali ▼ izberite "Time", nato pritisnite gumb **ENTER**.
3. S pritiskom gumba ▲ ali ▼ izberite "Timer 1", "Timer 2", "Timer 3", nato pritisnite gumb **ENTER**. Opravite lahko tri različne nastavitve vklopa/izklopa časovnika.

➤ Najprej morate nastaviti uro.

4. Za izbiro zelenega elementa pritisnite gumb ◀ ali ▶.

Z gumbom ▲ ali ▼ izberite zeleno nastavitvev.

◆ **On Time:** Izberite ure, minute in "On"/"Off". (Za aktivacijo časovnika z izbrano nastavitvijo izberite "On".)

◆ **Off Time:** Izberite ure, minute in "On"/"Off". (Za aktivacijo časovnika z izbrano nastavitvijo izberite "On".)

◆ **Repeat:** Izberite "Once", "Everyday", "Mon~Fri", "Mon~Sat", ali "Sat~Sun".

◆ **Volume:** Izberite zeleno nastavitvev glasnosti.

➤ Uro in minute lahko nastavite neposredno s pritiskom na številčne gumbes na daljinskem upravljalniku.

➤ **Auto Power Off**

Ko je časovnik nastavljen na "On", se bo televizor izklopil, če ne pritisnete nobenega gumba tri ure zatem, ko je časovnik vklopil televizor. Ta funkcija je na voljo samo, ko je časovnik nastavljen na "On", in preprečuje pregrevanje, do katerega lahko pride, če je televizor predolgo vklopljen.

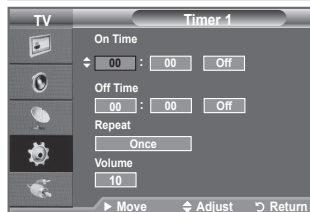
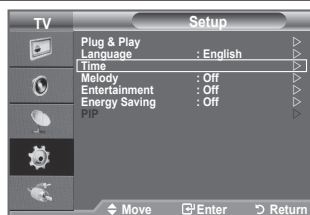

## Izbira jezika

Pri prvi uporabi televizorja izberite jezik, v katerem bodo prikazani meniji in njihove vrednosti.

1. Pritisnite gumb **MENU**, da prikažete meni na zaslonu. S pritiskom gumba ▲ ali ▼ izberite "Setup", nato pritisnite gumb **ENTER**.
2. S pritiskom gumba ▲ ali ▼ izberite "Language", nato pritisnite gumb **ENTER**.
3. S pritiskanjem gumba ▲ ali ▼ izberite želeni jezik. Pritisnite gumb **ENTER**.
4. Pritisnite gumb **EXIT** za izhod.



## Melody / Entertainment / Energy Saving

1. Pritisnite gumb **MENU**, da prikažete meni.  
S pritiskom gumba ▲ ali ▼ izberite "Setup", nato pa pritisnite gumb **ENTER**.
2. S pritiskom gumba ▲ ali ▼ izberite želeno možnost, nato pa pritisnite gumb **ENTER**.
3. Ko ste zadovoljni z nastavitvijo, pritisnite gumb **ENTER**.
4. Pritisnite gumb **EXIT** za izhod.

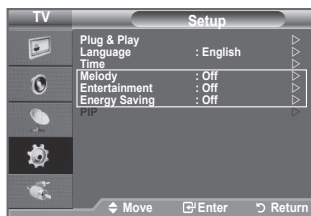

### ◆ Melody: Off/Low/Medium/High

Prilagodite lahko melodijo ob vklopu ali izklopu televizorja.

#### ➤ Melodija se ne predvaja

- Ko iz televizorja ne prihaja zvok, ker ste pritisnili gumb **MUTE**.
- Ko iz televizorja ne prihaja zvok, ker ste pritisnili gumb ⊖ (Glasnost).
- Če se televizor izklopi s funkcijo izklopnega časovnika.

### ◆ Entertainment: Off/Sports/Cinema/Game

Način "Entertainment" vam omogoča, da izberete dodatne prikaze in zvoke za športne oddaje, kino in igre.

- **Off**: Za izklop funkcije "Entertainment".
  - **Sports**: Zagotavlja optimalno kakovost slike in zvoka za športne oddaje. Za vznemirljivejše barve in zvok.
  - **Cinema**: Zagotavlja optimalno kakovost slike in zvoka za kino. Slika je bogatejša in zvok je bolj poudarjen.
  - **Game**: Zagotavlja optimalno kakovost slike in zvoka za igrice. Ta način pospeši hitrost igranja, ko uporabljate zunanjo igralno konzolo, ki jo priključite na televizor.
- Če vklopite katerega od treh načinov "Entertainment", se bo nastavev zaklenila in je ne bo mogoče prilagajati. Če želite prilagoditi način slike in zvoka, morate način "Entertainment" izklopiti.
- Nastavitve za način "Entertainment" se shranijo za vsak vhodni vir.
- Če katerega od treh načinov "Entertainment" nastavite na Vključeno, funkcija "SRS TS XT" ni več na voljo.

 S pritiskanjem gumba **E.MODE** na daljinskem upravljalniku lahko spreminjate nastavev načina "Entertainment".

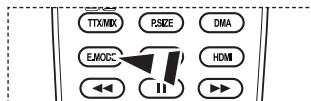

#### ◆ Energy Saving: Off/Low/Medium/High/Auto

S to funkcijo se svetlost zaslona prilagodi osvetlitvi okolja.

- **Off**: Izklopi funkcijo varčevanja energije.
- **Low**: Preklopi TV v način manjšega varčevanja energije.
- **Medium**: Preklopi TV v način srednjega varčevanja energije.
- **High**: Preklopi TV v način velikega varčevanja energije.
- **Auto**: Samodejno prilagodi svetlost zaslona TV glede na prikazane prizore.

#### Preprosta nastavitve

1. Pritisnite gumb **TOOLS** na daljinskem upravljalniku.
  2. S pritiskom gumba ▲ ali ▼ izberite "Energy Saving".
  3. S pritiskom gumba ◀ ali ▶ izberite "Off", "Low", "Medium", "High" ali "Auto".
  4. Za izhod pritisnite gumb **EXIT** ali **TOOLS**.
- Funkcija ni na voljo v načinih "PC". (40 palcev)

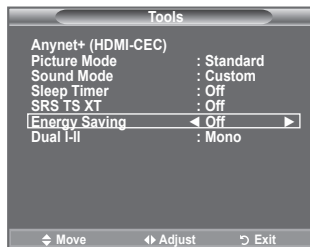

## Izbira vira

Izberate lahko med zunanji viri, ki so priključeni na vhodne vtičnice TV.

1. Pritisnite gumb **MENU**, da prikažete meni.  
S pritiskom gumba ▲ ali ▼ izberite "Input", nato pritisnite gumb **ENTER**.
2. Ponovno pritisnite **ENTER**, da izberete "Source List".  
➤ Viri signalov, ki so na voljo: TV, Ext.1, Ext.2, AV, S-Video, Component, PC, HDMI1, HDMI2, HDMI3.  
➤ Izberete lahko samo zunanje naprave, ki so povezane s TV.
3. S pritiskom gumba ▲ ali ▼ izberite željeno napravo.  
Pritisnite gumb **ENTER**.

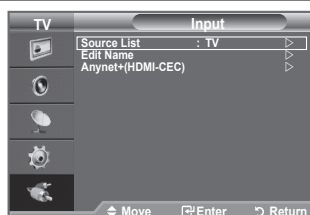

-  Pritisnite gumb **SOURCE** na daljinskem upravljalniku za preklop med vsemi viri, ki so na voljo. Način TV lahko izberete s pritiskom gumba **TV**, številskih gumbov (0~9) ali gumba **P** (▲/▼) na daljinskem upravljalniku.

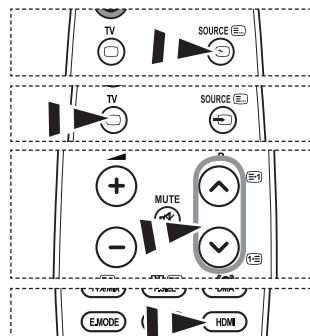

-  Način HDMI lahko za gledanje enostavno izberete tudi s pritiskom gumba **HDMI** na daljinskem upravljalniku.

## Urejanje imen vhodnih virov

Poimenujte napravo, ki je priključena na vhodne vtičnice, da boste lažje izbrali vhodne vire.

1. Pritisnite gumb **MENU**, da prikažete meni.  
S pritiskom gumba ▲ ali ▼ izberite "Input", nato pritisnite gumb **ENTER**.
2. S pritiskom gumba ▲ ali ▼ izberite "Edit Name", nato pritisnite gumb **ENTER**.
3. S pritiskom gumba ▲ ali ▼ izberite napravo, ki jo želite urejati.  
Pritisnite gumb **ENTER**.
4. S pritiskom gumba ▲ ali ▼ izberite zeleno napravo.  
Pritisnite gumb **ENTER**.
5. Pritisnite gumb **EXIT** za izhod.



## Nastavitev programske opreme PC-ja (na osnovi Windows XP)

Spodaj so prikazane nastavitve zaslona v OS Windows za tipični računalnik. Dejanski zasloni na PC-ju se lahko razlikujejo, odvisno od različice OS Windows in grafične kartice. Tudi če se dejanski zasloni razlikujejo, v večini primerov veljajo iste osnovne informacije o nastavitvi. (Sicer se obrnite na proizvajalca računalnika ali Samsungovega trgovca.)

1. Najprej kliknite na možnost "Kontrolna plošča" v meniju Start v OS Windows.
2. Ko se prikaže okno nadzorne plošče, kliknite na "Appearance and Themes" (Videz in teme) in prikazalo se bo pogovorno okno zaslona.
3. Ko se prikaže okno nadzorne plošče, kliknite na "Display" (Zaslon) in prikazalo se bo pogovorno okno zaslona.
4. Pomaknite se na zavihek "Nastavitve" v pogovornem oknu zaslona. Pravilna nastavitev velikosti (ločljivost): Optimalno 1360 X 768.

Če je v pogovornem oknu nastavitev zaslona na voljo možnost za navpično frekvenco, je njena pravilna vrednost "60" ali "60 Hz". Sicer samo kliknite "V redu" in zaprite pogovorno okno.



## Načini zaslona

Položaj in velikost zaslona se razlikujeta glede na vrsto monitorja PC-ja in njegovo ločljivost. Priporočene so ločljivosti v tabeli.

### > D-Sub Input

Način	Ločljivost	Vodoravna frekvenca (kHz)	Navpična frekvenca (Hz)	Frekvenca točkovne ure (MHz)	Polariteta sinhr. (H/V)
IBM	640x350	31,469	70,086	25,175	+/-
	720x400	31,469	70,087	28,322	-/+
VESA	640x480	31,469	59,940	25,175	-/-
	640x480	37,861	72,809	31,500	-/-
	640x480	37,500	75,000	31,500	-/-
	800x600	37,879	60,317	40,000	+/+
	800x600	48,077	72,188	50,000	+/+
	800x600	46,875	75,000	49,500	+/+
	1024x768	48,363	60,004	65,000	-/-
	1024x768	56,476	70,069	75,000	-/-
	1024x768	60,023	75,029	78,750	+/+
	1360 x 768	47,712	60,015	85,500	+/+

### > HDMI/DVI Input

Način	Ločljivost	Vodoravna frekvenca (kHz)	Navpična frekvenca (Hz)	Frekvenca točkovne ure (MHz)	Polariteta sinhr. (H/V)
VESA	640x480	31,469	59,940	25,175	-/-
	800x600	37,879	60,317	40,000	+/+
	1024x768	48,363	60,004	65,000	-/-
	1360 x 768	47,712	60,015	85,500	+/+

- > Ko uporabljate kabel HDMI/DVI, morate uporabiti vtič HDMI IN 2.
- > Način prepletanja ni podprt.
- > Če izberete nestandardno obliko video zapisa, televizor mogoče ne bo deloval pravilno.
- > Podprta sta načina Separate (Ločeno) in Composite (Kompozitno). SOG ni podrt.

# Nastavitev televizorja z računalnikom

➤ Pritisnite gumb **SOURCE**, da izberete način PC.

1. Pritisnite gumb **MENU**, da prikažete meni.  
S pritiskom gumb **ENTER** izberite "Picture".
2. Z gumbom **▲** ali **▼** izberite zeleno možnost in nato pritisnite gumb **ENTER**.
3. Ko ste z nastavitvijo zadovoljni, pritisnite gumb **ENTER**.
4. Za izhod pritisnite gumb **EXIT**.

## ◆ Auto Adjustment

Samodejna prilagoditev omogoča zaslonu osebnega računalnika, da se samodejno prilagodi vhodnemu video signalu računalnika. Vrednosti za fino, grobo in položaj so samodejno prilagojene.

### Preprosta nastavitve

1. Pritisnite gumb **TOOLS** na daljinskem upravljalniku.
2. Z gumbom **▲** ali **▼** izberite "Auto adjustment" in nato pritisnite gumb **ENTER**.

## ◆ Screen Adjustment:

### Coarse/Fine

Nameñ nastavitve kakovosti slike je odstraniti ali zmanjšati šum slike. Če šum ni odstranjen s fino naravnavo, čim bolj nastavite frekvenco (grobo) in znova fino naravnajte. Po zmanjšanju šumov znova nastavite sliko tako, da bo poravnana na sredino zaslona.

Z gumbom **▲** ali **▼** izberite "Coarse" ali "Fine" in nato pritisnite gumb **ENTER**.

Z gumbom **◀** ali **▶** prilagodite kakovost zaslona.

Pritisnite gumb **ENTER**.

### Position

Nastavite položaj računalniškega zaslona, če se ta ne prilega zaslonu TV.

Z gumbom **▲** ali **▼** prilagodite navpični položaj.

Z gumbom **◀** ali **▶** prilagodite vodoravni položaj.

Pritisnite gumb **ENTER**.

### Image Reset

Vse slikovne nastavitve lahko zamenjate s tovarniškimi vrednostmi.

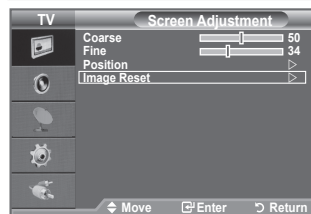
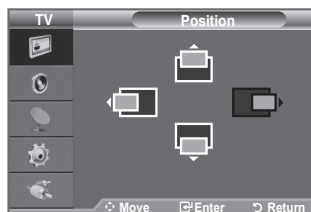
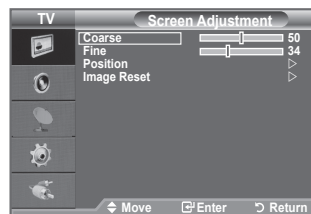
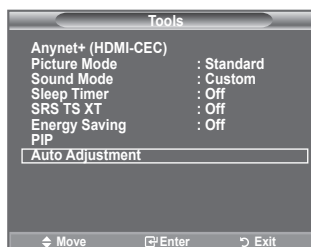
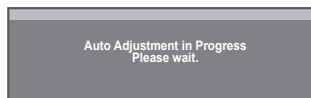
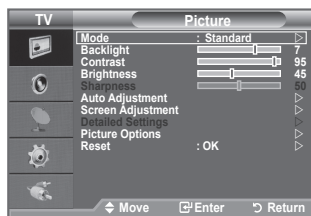

## Kaj je Anynet+?

Anynet+ je AV-omrežni sistem, ki uporabnikom omogoča preprosto uporabo AV-vmesnika, saj lahko vse priključene AV-naprave upravljajo v meniju Anynet+, ko so priključene AV-naprave Samsung Electronics.

## Priključitev naprav v sistem Anynet+

Sistem Anynet+ je združljiv samo z AV-napravami, ki podpirajo Anynet+. Preverite, ali je na AV-napravi, ki jo želite povezati s TV-jem, oznaka Anynet+.

### Neposredna povezava s TV

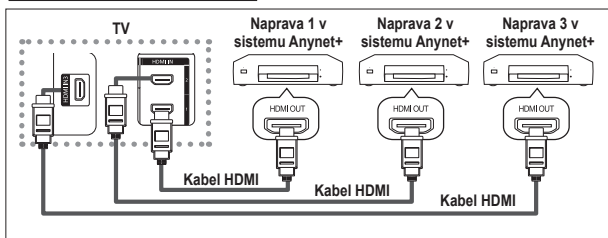

Vtičnico [HDMI 1], [HDMI 2] ali [HDMI 3] na TV in vtičnico HDMI OUT na ustrezni napravi v sistemu Anynet+ povežite s kablom HDMI.

### Povezava z domačim kinom

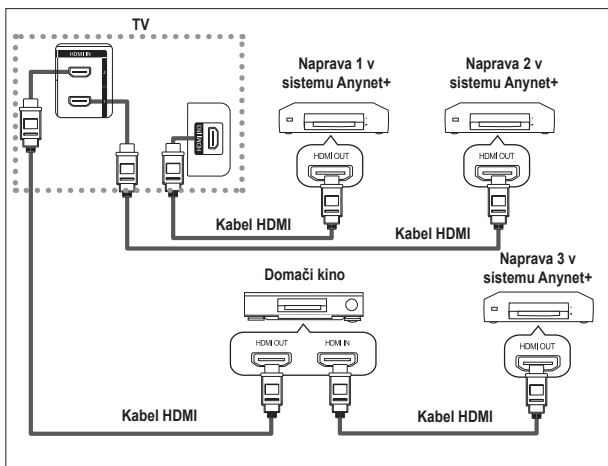

1. Vtičnico [HDMI 1], [HDMI 2] ali [HDMI 3] na TV in vtičnico HDMI OUT na ustrezni napravi v sistemu Anynet+ povežite s kablom HDMI.
2. Vtičnico HDMI IN na domačem kinu in vtičnico HDMI OUT na ustrezni napravi v sistemu Anynet+ povežite s kablom HDMI.

- Povežite samo en sprejemnik.
- Napravo v sistemu Anynet+ lahko povežete s kablom HDMI. Nekateri kabli HDMI morda ne podpirajo funkcij sistema Anynet+.
- Anynet+ deluje, ko je z njim združljiva AV-naprava v stanju pripravljenosti ali pa vklopljena.
- Anynet+ skupno podpira največ 8 AV-naprav.

# Nastavitev sistema Anynet+

Z naslednjimi nastavitvami lahko prilagodite funkcije sistema Anynet+.

## Uporaba funkcij sistema Anynet+

1. Pritisnite gumb **TOOLS**. Nato pritisnite gumb **ENTER**, da izberete "Anynet+(HDMI-CEC)". Pritisnite gumb **▲** ali **▼**, da izberete "Setup", nato pritisnite gumb **ENTER**.
2. Pritisnite gumb **ENTER**, da izberete "Anynet+ (HDMI-CEC)", nato pritisnite gumb **ENTER**.
3. Pritisnite gumb **▲** ali **▼**, da izberete "On", nato pritisnite gumb **ENTER**.
  - Funkcija "Anynet+ (HDMI-CEC)" je omogočena.
  - Onemogočite jo z izbiro "Off".
  - Ko je funkcija "Anynet+ (HDMI-CEC)" onemogočena, so deaktivirane vse operacije, ki so povezane s sistemom Anynet+.

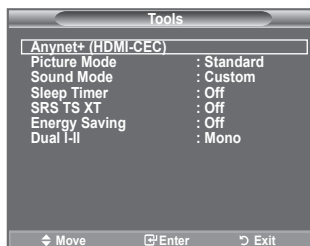

## Samodejni izklop naprave v sistemu Anynet+, ko je TV izklopljen

1. Pritisnite gumb **▲** ali **▼**, da izberete "Auto Turn Off", nato pritisnite gumb **ENTER**.
2. Pritisnite gumb **▲** ali **▼**, da izberete "Yes", nato pritisnite gumb **ENTER**.
  - Funkcija "Auto Turn Off" je omogočena.
  - Funkcijo "Auto Turn Off" prekličete z izbiro "No".

Za izhod pritisnite gumb **EXIT**.

  - Če želite uporabiti funkcijo sistema Anynet+, naj bo nastavitev Select Device (Izbira naprave) za televizijski daljinski upravljalnik nastavljena na TV.
  - Če nastavite funkcijo "Auto Turn Off" na "No", se bodo ob izklopu TV izklopile tudi povezane zunanje naprave. Vendar če naprava snema, se morda ne bo izklopila.

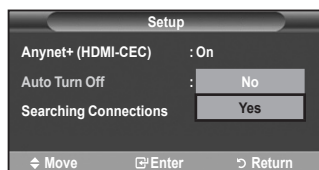



## Iskanje naprav v sistemu Anynet+ in preklapljanje med njimi

1. Pritisnite gumb **TOOLS**. Nato pritisnite gumb **ENTER**, da izberete "Anynet+(HDMI-CEC)".
2. S pritiskom gumba **▲** ali **▼** izberite "Select Device", nato pritisnite gumb **ENTER**.
3. Z gumbom **▲** ali **▼** izberite določeno napravo in nato pritisnite gumb **ENTER**. Izbrana je zelena naprava.
4. Če ne uspete najti želene naprave, z gumbom **▲** ali **▼** izberite "Setup", nato pritisnite gumb **ENTER**.
5. Z gumbom **▲** ali **▼** izberite "Searching Connections", nato pritisnite gumb **ENTER**.

Prikaže se sporočilo "Configuring Anynet+ connection..." Ko je iskanje naprav končano, se v meniju Anynet+ prikaže seznam povezanih naprav.

- Preklop na izbrane naprave traja največ 2 minuti. Operacije preklopa, ki poteka, ne morete preklicati.
- Potrebni čas za iskanje naprav je odvisen od števila povezanih naprav.
- Ko je iskanje naprav končano, število najdenih naprav ni prikazano.
- Čeprav TV samodejno poišče naprave, ko ga vklopite z gumbom **POWER**, naprave, ki so povezane ob vklopljenem TV ali ob določeni situaciji, niso prikazane na seznamu naprav. Če torej želite poiskati naprave, izberite "Searching Connections".
- Če ste način zunanjega vhoda izbrali z gumbom **SOURCE**, ne morete uporabiti funkcije sistema Anynet+. Ne pozabite preklopiti na napravo v sistemu Anynet+ ter pri tem uporabite gumb **TOOLS**.

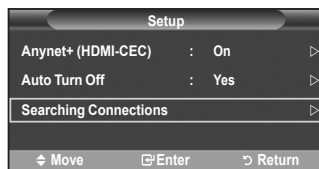



## Meni Anynet+

Vsebina menija Anynet+ je odvisna od vrste in stanja naprav v sistemu Anynet+, ki so povezane s TV.

Meni Anynet+	Opis
<b>View TV</b>	Preklopi iz sistema Anynet+ v način televizijskega oddajanja.
<b>Select Device</b>	TV se poveže z ustrežno napravo.
<b>Record</b>	Začne snemati. (Meni deluje samo za naprave, ki podpirajo snemanje.)
<b>Menu on Device</b>	Prikaže meni povezane naprave. Primer: Če je povezan DVD-snemalnik, se prikaže meni z imenom DVD-predvajalnika.
<b>Device Operation</b>	Prikaže nadzorni meni predvajanja povezane naprave. Primer: Če je priključen DVD-snemalnik, se prikaže nadzorni meni DVD-snemalnika.
<b>Receiver</b>	Izhod zvoka poteka prek sprejemnika.
<b>Setup</b>	Sistem Anynet+ lahko prilagodite.

## Gumbi na televizijskem daljinskem upravljalniku, ki so na voljo v načinu Anynet+

Vrsta naprave	Stanje delovanja	Gumbi na voljo
<b>Naprava v sistemu Anynet+</b>	Po preklopu na napravo, ko se na zaslonu prikaže meni ustrežne naprave.	Številski gumbi ▲/▼/◀/▶/Gumbi <b>ENTER</b> Barvni gumbi Gumb <b>EXIT</b>
	Po preklopu na napravo, medtem ko se predvaja datoteka.	◀◀ (Previjanje nazaj)/ ▶▶ (Previjanje naprej)/ ■ (Ustavi)/▶ (Predvajanje) ⏏ (premor)
<b>Naprava v vgrajenim kanalnikom</b>	Po preklopu na napravo, ko gledate TV-program.	Gumb <b>P</b> (↻/↻)
<b>Avdio naprava</b>	Ko je sprejemnik aktiviran.	Gumb <b>MUTE</b> (⏏/⏏)

- Funkcija sistema Anynet+ deluje samo, če je daljinski upravljalnik nastavljen na TV.
- Gumb  deluje samo v stanju za snemanje.
- Naprav v sistemu Anynet+ ne morete upravljati z gumbi na televizorju. Lahko jih upravljate samo s televizijskim daljinskim upravljalnikom.
- Televizijski daljinski upravljalnik v določenih razmerah ne deluje. V tem primeru ponovno izberite napravo v sistemu Anynet+.
- Funkcije sistema Anynet+ niso združljive z izdelki drugih proizvajalcev.
- V načinu Anynet+ barvni gumbi morda ne bodo delovali pravilno.
- Delovanje ,  se lahko razlikuje, odvisno od naprave.

## Snemanje

### TV-program lahko posnamete s snemalnikom.



Pritisnite gumb .

Snemanje se začne. (Samo če je priključena snemalna naprava, ki je združljiva s sistemom Anynet+.)

- Trenutni TV-program se snema v načinu Watch TV (Gledanje TV). Če gledate video vsebino iz druge naprave, se snema ta vsebina.
- Tokove vira lahko posnamete tudi tako, da po pritisku gumba **TOOLS** izberete "Record".
- Pred snemanjem preverite, ali je vtičnica za anteno ustrezno povezana s snemalno napravo. Za informacije o povezavi antene s snemalno napravo si oglejte uporabniški priročnik le-te.

## Poslušanje prek sprejemnika Snemanje

### Zvok lahko poslušate prek sprejemnika namesto prek televizijskih zvočnikov.

1. Pritisnite gumb **TOOLS**. Nato pritisnite gumb **ENTER** , da izberete "Anynet+(HDMI-CEC)". Pritisnite gumb **▲** ali **▼**, da izberete "Receiver", nato pritisnite gumb **ENTER** .
2. Pritisnite gumb **◀** ali **▶**, da izberete "On", nato pritisnite gumb **ENTER** .  
Zvok lahko poslušate prek sprejemnika.
3. Za izhod pritisnite gumb **EXIT**.
  - Ko je sprejemnik vklopljen, lahko televizijski zvok poslušate prek 2-kanalskega sprejemnika.
  - Če je sprejemnik namenjen samo za domači kino (podpira samo avdio), morda ne bo prikazan na seznamu naprav.
  - Poslušanje avtorsko zaščitene vsebine prek sprejemnika bo morda moteno.
  - Če pride do prekinitve napajanja televizorja, ko je možnost "Receiver" nastavljena na "On" (izključitev napajalnega kabla ali okvara napajanja), lahko možnost "TV Speaker" nastavite na "Off", ko televizor znova vklopite. (Oglejte si 23. stran.)



## Kontrolni seznam, ki ga preglejte, preden se obrnete na servis

Težava	Rešitev
<p><b>Anynet+ ne deluje.</b></p>	<ul style="list-style-type: none"> <li>■ Preverite, ali je naprava združljiva s sistemom Anynet+. Sistem Anynet+ podpira samo naprave, ki so združljive s tem sistemom.</li> <li>■ Povežite samo en sprejemnik.</li> <li>■ Preverite, ali je napajalni kabel naprave v sistemu Anynet+ pravilno nameščen.</li> <li>■ Preverite povezave naprave v sistemu Anynet+ s kablom video/avdio/HDMI.</li> <li>■ Preverite, ali je v meniju nastavitve sistema Anynet+ možnost Anynet+ (HDMI-CEC) nastavljena na "On".</li> <li>■ Preverite, ali je daljinski upravljalnik televizorja nastavljen na način TV.</li> <li>■ Preverite, ali daljinski upravljalnik podpira sistema Anynet+.</li> <li>■ V določenih razmerah Anynet+ ne deluje (Iskanje kanalov, Plug&amp;Play, itd.)</li> <li>■ Ko povezujete ali odstranjujete Kabel HDMI, ponovno poiščite naprave ali ponovno vklopite TV.</li> <li>■ Preverite, ali je funkcija Anynet+ naprave v sistemu Anynet+ vklopljena.</li> </ul>
<p><b>Želim zagnati Anynet+.</b></p>	<ul style="list-style-type: none"> <li>■ Preverite, ali sta naprava v sistemu Anynet+ in TV pravilno povezana in ali je vklopljena funkcija Anynet+ (HDMI-CEC) v meniju za nastavitve sistema Anynet+.</li> <li>■ Če želite preklopiti na TV, na televizijskem daljinskem upravljalniku pritisnite gumb <b>TV</b>. Nato pritisnite gumb <b>TOOLS</b>, da se prikaže meni za Anynet+ in izberite Želeni meni.</li> </ul>
<p><b>Želim zapreti Anynet+.</b></p>	<ul style="list-style-type: none"> <li>■ V meniju Anynet+ izberite <b>View TV</b>.</li> <li>■ Na televizijskem daljinskem upravljalniku pritisnite gumb <b>SOURCE</b> in izberite napravo, ki ni v sistemu Anynet+.</li> <li>■ Pritisnite <b>P</b> (☺/☹), <b>CH LIST</b>, <b>PRE CH</b>, ali podobno za preklon na način TV. (Upoštevajte, da gumb za kanale deluje samo, če naprava v sistemu Anynet+, ki je vdelana v kanalnik, ni povezana.)</li> </ul>
<p><b>Na zaslonu se prikaže sporočilo "Connecting to Anynet+ device..."</b></p>	<ul style="list-style-type: none"> <li>■ Med konfiguriranjem sistema Anynet+ ali preklapljanjem na način gledanja ne morete uporabiti daljinskega upravljalnika.</li> <li>■ Daljinski upravljalnik lahko uporabite, potem ko nastavite sistem Anynet+ ali preklopite na način gledanja.</li> </ul>
<p><b>Naprava v sistemu Anynet+ ne predvaja.</b></p>	<p>Funkcije predvajanja ne morete uporabiti, ko se izvaja funkcija Plug &amp; Play.</p>
<p><b>Povezana naprava ni prikazana.</b></p>	<ul style="list-style-type: none"> <li>■ Preverite, ali je naprava združljiva s funkcijami sistema Anynet+.</li> <li>■ Preverite, ali je Kabel HDMI pravilno nameščen.</li> <li>■ Preverite, ali je v meniju nastavitve sistema Anynet+ možnost Anynet+ (HDMI-CEC) nastavljena na On.</li> <li>■ Ponovite iskanje naprav v sistemu Anynet+.</li> <li>■ Napravo v sistemu Anynet+ lahko povežete samo s kablom HDMI. Nekateri kabli HDMI morda ne podpirajo funkcij sistema Anynet+.</li> <li>■ Če pride do prekinitve zaradi nenavadne okoliščine, kot je izključitev kabla HDMI, napajalnega kabla ali okvare napajanja, ponovite iskanje naprav.</li> </ul>
<p><b>TV-programa ni mogoče posneti.</b></p>	<p>Preverite, ali je vtičnica za anteno na snemalni napravi pravilno povezana.</p>

# Funkcija teleteksta

Večina TV-postaj prek teleteksta nudi informacije v pisni obliki. Na začetni stran teleteksta boste dobili informacije o tem, kako uporabljati to storitev. Poleg tega lahko z gumbi na daljinskem upravljalniku izbirate različne možnosti, ki bodo zadovoljile vaše potrebe.

➤ Za pravičen prikaz informacij teleteksta mora biti sprejem kanala stanovitven. Sicer lahko manjka kakšna informacija ali pa nekatere strani ne morejo biti izpisane.

**1**  **(Izlaz)**

Izhod iz teleteksta.

**2**  **(kazalo)**

Za izpis vsebine indeksa ob pregledovanju teleteksta.

**3**  **(shrani)**

Uporabite za shranjevanje strani teleteksta.

**4**  **(velikost)**

Pritisnite za prikaz črk dvojne velikosti v zgornji polovici zaslona. Za spodnjo polovico zaslona pritisnite še enkrat. Za prikaz običajnega zaslona pritisnite še enkrat.

**5**  **(razkrij)**

Uporabite za odkrivanje skritega besedila (na primer odgovori na vprašanja iz kviza). Za prikaz običajnega zaslona pritisnite še enkrat.

**6**  **(teletekst vklopljen/mešano)**

Pritisnite, da boste aktivirali teletekst, potem ko ste izbrali kanal, ki omogoča storitev teleteksta. Pritisnite dvakrat, da teletekst prekrijete s trenutnim zaslonom.

**7**  **(način)**

Pritisnite za izbiro načina teleteksta (LIST/FLOF). Če ga pritisnete v načinu LIST, bo preklopil v način List save. V načinu List save lahko z gumbom  (shrani) shranite stran teleteksta na seznam.

**8**  **(podstran)**

Za prikaz podstrani, ki je na voljo.

**9**  **(stran gor)**

Za prikaz naslednje strani teleteksta.

**10**  **(stran dol)**

Za prikaz prejšnje strani teleteksta.

**11**  **(zadrži)**

Uporabite zato, da boste zadržali prikazano stran, če je izbrana stran povezana z več drugimi stranmi, ki sledijo samodejno. Za nadaljevanje gumb ponovno pritisnite.

**12**  **(prekliči)**

Za prikaz oddaje med iskanjem strani.

**13** **Barvni gumbi (rdeči/zeleni/rumeni/modri)**

Če televizijska postaja uporablja sistem FASTEXT, so različne teme na strani teleteksta označene z različnimi barvami, izberete pa jih lahko s pritiskom na obarvane gume. Pritisnite na enega od njih, odvisno pač od zahtevanega. Prikaže se stran z ostalimi obarvanimi informacijami, ki jih lahko izberete na isti način. Za prikaz prejšnje ali naslednje strani pritisnite ustrezni barvni gumb.

➤ Strani teleteksta lahko spremenite s pritiskom na številčne gume na daljinskem upravljalniku.

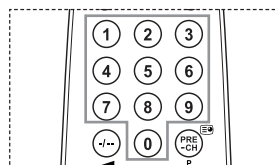
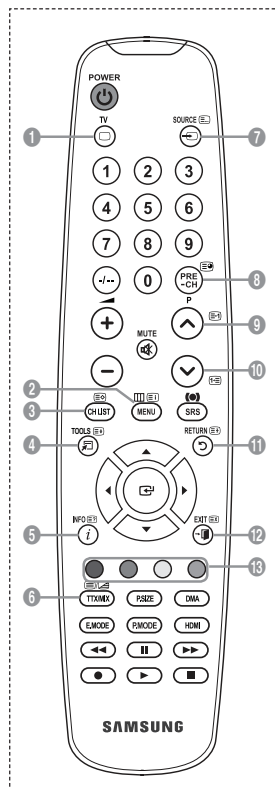

Strani teleteksta so organizirane v šestih kategorijah:

Del	Vsebina
A	Številka izbrane strani.
B	Identiteta TV-kanala.
C	Številka trenutne strani ali indikatorji iskanja.
D	Datum in čas.
E	Besedilo.
F	Informacije o stanju. Informacije FASTEXT.

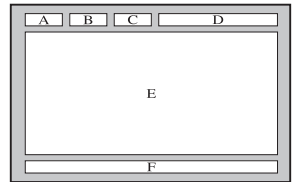

- Informacije teleteksta so pogosto razdeljene na več zaporednih strani, do katerih lahko dostopate z:
  - ◆ Vnosom številke strani
  - ◆ Izbiro naslova na seznamu
  - ◆ Izbiro obarvanega naslova (sistem FASTEXT)
  
- Za izhod iz teleteksta pritisnite gumb **TV**.

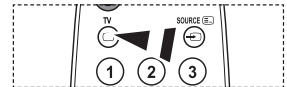

# Samodejni stenski nosilec (naprodaj posebej) (odvisno od modela)

Ko je samodejni stenski nosilec nameščen, lahko enostavno prilagodite položaj televizorja.

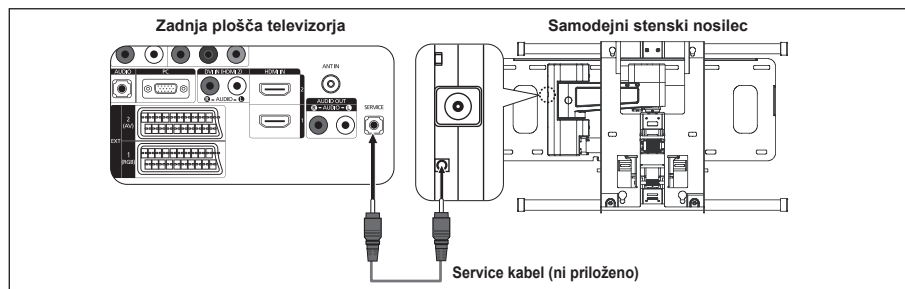

## Odprtje menija

1. Pritisnite gumb **▲**, **▼**, **◀** ali **▶** na daljinskem upravljalniku.
  - Prikaže se zaslon za samodejni stenski nosilec.
  - Če se zaslon za samodejni stenski nosilec ne prikaže, ko med gledanjem televizorja kliknete smerni gumb, ga priključite s pomočjo menija.
    - Za priklic menija pritisnite gumb **MENU**.
    - Z gumbom **▲** ali **▼** izberite "Setup" in nato pritisnite gumb **ENTER**.
    - Z gumbom **▲** ali **▼** izberite "Wall-Mount Adjustment" in nato pritisnite gumb **ENTER**.



## Shranjevanje položaja

2. Z gumbi **▲**, **▼**, **◀**, **▶** prilagodite zeleni položaj.
  - Če pritisnete pušični gumb, ko zaslon na televizorju ni prikazan, se pojavi prilagoditveni zaslon.
  - Za ponastavitev pritisnite gumb **INFO**. Z gumbom **◀** ali **▶** izberite "Yes" in nato pritisnite gumb **ENTER**. Položaj se inicializira na privzeto nastavitev.
3. Pritisnite modri gumb.

Z gumboma **▲** in **▼** izberite način shranjevanja iz 1., 2. ali 3. položaja, da shranite trenutni položaj.

  - Če ne želite shraniti trenutnega položaja, pritisnite gumb **RETURN**.
  - Načina shranjevanja ni mogoče izbrati z barvnimi gumbi.
4. Za shranitev pritisnite gumb **ENTER**.
  - Če izberete 1. položaj, se prikaže sporočilo "Current position saved as Position1".
5. Pritisnite gumb **ENTER**.
  - Shranjeni položaj se prikaže na levi strani zaslona.

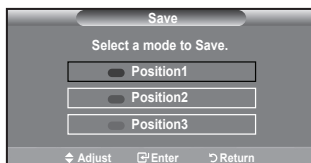
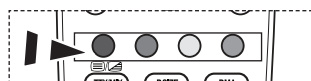
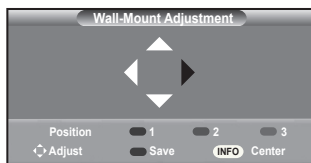

## Premik v shranjeni položaj

1. Opravite 1. korak razdelka "Odrptje menija".
2. Ko pritisnete barvni gumb (rdeč, zelen, rumen), se samodejni stenski nosilec premakne v shranjeni položaj.
  - Stenski nosilec lahko premaknete v enega od 3 prednastavljenih položajev tako, da pritisnete rdeči (1. položaj), zeleni (2. položaj) ali rumeni (3. položaj) gumb.
  - Če položaj prilagajate po premiku v prednastavljeni položaj, bo zaslon za položaj izginil.

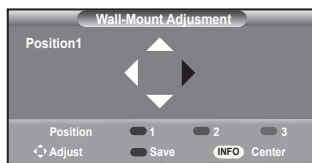

- Za namestitvev si oglejte priročnik za namestitvev, ki je priložen stenskemu nosilcu.
- O namestitvi izdelka ter namestitvi in premikanju stenskega nosilca se posvetujte s specializiranim podjetjem za nameščanje.
- Ta priročnik za namestitvev je namenjen uporabi pri pritrdjevanju stenskega nosilca na steno. Pri pritrdjevanju na druge gradbene materiale se obrnite na najbližjega prodajalca.
- Samodejni stenski nosilec ne bo deloval, ko deluje funkcija Anynet+.
- 37- in 40- palčni modeli niso združljivi s s starim modelom za stensko namestitvev z električnim napajanjem (WMN5090A\*).

## **Uporaba ključavnice Kensington proti kraji (odvisno od modela)**

Ključavnica Kensington je naprava, ki se uporablja za fizično pritrditev sistema, ko se ta uporablja na javnem mestu. Videz in način zaklepanja se lahko razlikujeta od slike, odvisno od proizvajalca. Za pravilno uporabo si oglejte priročnik, ki je priložen ključavnici Kensington. Napravo za zaklep je treba kupiti posebej.

1. Napravo za zaklepanje vstavite v režo Kensington na LCD-TV (Slika 1) in jo obrnite v smeri zaklepanja (Slika 2).
2. Priključite kabel ključavnice Kensington.
3. Ključavnico Kensington pritrdite na mizo ali težak nepremičen predmet.
  - Kje je nameščena ključavnica Kensington, je odvisno od modela.

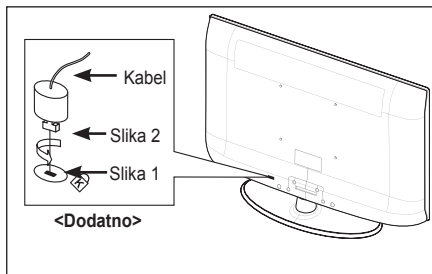



## Odpravljanje težav: Preden se obrnete na servisno osebje

Ni zvoka ali slike.	<ul style="list-style-type: none"><li>• Preverite, ali je napajalni kabel priključen v stensko vtičnico.</li><li>• Ne pozabite pritisniti gumba  na televizorju.</li><li>• Preverite nastavitve kontrasta in svetlosti slike.</li><li>• Preverite glasnost.</li></ul>
Slika je normalna, vendar ni zvoka.	<ul style="list-style-type: none"><li>• Preverite glasnost.</li><li>• Preverite, ali ste pritisnili gumb <b>MUTE</b>  na daljinskem upravljalniku.</li><li>• Preverite, ali je možnost "TV Speaker" vklopljena.</li></ul>
Zaslon je črn in lučka indikatorja napajanja neprekinjeno utripa.	<ul style="list-style-type: none"><li>• Na računalniku preverite napajanje, signalni kabel.</li><li>• TV uporablja njen sistem za upravljanje porabe.</li><li>• Premaknite miško računalnika ali pritisnite katerokoli tipko na tipkovnici.</li></ul>
Ni slike oziroma slika je črno-bela.	<ul style="list-style-type: none"><li>• Prilagodite barvne nastavitve.</li><li>• Preverite, ali je izbran ustrezen oddajni sistem.</li></ul>
Zvočne in slikovne motnje.	<ul style="list-style-type: none"><li>• Odkrijte, katera električna naprava moti delovanje televizorja, in ga postavite stran od nje.</li><li>• Televizor priključite na drugo stensko vtičnico.</li></ul>
Nejasna ali snežena slika, popačen zvok.	<ul style="list-style-type: none"><li>• Preverite usmerjenost, lokacijo in povezavo antene.</li><li>• Do teh motenj pogosto pride zaradi uporabe sobne antene.</li></ul>
Neppravilno delovanje daljinskega upravljalnika.	<ul style="list-style-type: none"><li>• Zamenjajte baterije daljinskega upravljalnika.</li><li>• Očistite zgornji rob daljinskega upravljalnika (oddajno okno).</li><li>• Preverite stike na bateriji.</li></ul>
Prikaže se sporočilo "Check signal cable."	<ul style="list-style-type: none"><li>• Preverite, ali je signalni kabel trdno priključen na PC ali video vir.</li><li>• Preverite, ali je PC ali video vir vklopljen.</li></ul>
V načinu PC se prikaže sporočilo "Not Supported Mode."	<ul style="list-style-type: none"><li>• Preverite maksimalno ločljivost in frekvenco video kartice.</li><li>• Vrednosti primerjajte s podatki v Zaslonskih načinih.</li></ul>
V kotu zaslona se prikaže poškodovana slika.	Če je v nekaterih zunanjih napravah izbrano "Just Scan", se lahko v kotu zaslona prikaže poškodovana slika. To težavo povzročajo zunanje naprave in ne TV.
Prikaže se sporočilo "Ponastavi vse nastavitve na privzete vrednosti".	To sporočilo se prikaže, če nekaj časa držite pritisnjen gumb <b>EXIT</b> . Za ponastavitev nastavitve izdelka na tovarniške vrednosti.

TFT-LCD-plošča uporablja ploščo, ki je sestavljena iz osnovnih slikovnih pik (3 133 440), za izdelavo katerih je potrebna posebna tehnologija. Kljub temu je lahko na zaslonu nekaj svetlih ali temnih slikovnih pik. Te svetlobne pike ne bodo vplivale na delovanje izdelka.

## Tehnični in okoljski podatki

Ime modela	LE26A450	LE32A450
<b>Velikost zaslona (diagonala)</b>	26 palcev	32 palcev
<b>Ločljivost PC-ja</b>	1360 X 768 @ 60 Hz	1360 X 768 @ 60 Hz
<b>Zvok</b> Izhod	5W x 2	10W x 2
<b>Dimenzije (Š x G x V)</b> Osrednji del S stojalom	670 X 75 X 446 mm 670 X 216 X 500 mm	800 X 79 X 522 mm 800 X 252 X 577 mm
<b>Teža</b> s stojalom	10 kg	13 kg
<b>Okoljski vidiki</b> Delovna temperatura Delovna vlažnost Temperatura shranjevanja Vlažnost pri shranjevanju	10 °C do 40 °C (50 °F do 104 °F) 10 % do 80 %, brez kondenzacije -20 °C do 45 °C (-4 °F do 113 °F) 5 % do 95 %, brez kondenzacije	10 °C do 40 °C (50 °F do 104 °F) 10 % do 80 %, brez kondenzacije -20 °C do 45 °C (-4 °F do 113 °F) 5 % do 95 %, brez kondenzacije
<b>Vrtenje stojala</b> (levo/desno)	0°	-20° ~ 20°

Ime modela	LE37A450	LE40A450
<b>Velikost zaslona (diagonala)</b>	37 palcev	40 palcev
<b>Ločljivost PC-ja</b>	1360 X 768 @ 60 Hz	1360 X 768 @ 60 Hz
<b>Zvok</b> Izhod	10W x 2	10W x 2
<b>Dimenzije (Š x G x V)</b> Osrednji del S stojalom	916 X 82 X 598 mm 916 X 300 X 658 mm	990 X 82 X 636 mm 990 X 300 X 694 mm
<b>Teža</b> s stojalom	18 kg	21 kg
<b>Okoljski vidiki</b> Delovna temperatura Delovna vlažnost Temperatura shranjevanja Vlažnost pri shranjevanju	10 °C do 40 °C (50 °F do 104 °F) 10 % do 80 %, brez kondenzacije -20 °C do 45 °C (-4 °F do 113 °F) 5 % do 95 %, brez kondenzacije	
<b>Vrtenje stojala</b> (levo/desno)		-20° ~ 20°

Ime modela	LE26A451	LE32A451, LE32A454
<b>Velikost zaslona (diagonala)</b>	26 palcev	32 palcev
<b>Ločljivost PC-ja</b>	1360 X 768 @ 60 Hz	1360 X 768 @ 60 Hz
<b>Zvok</b> Izhod	5W x 2	10W x 2
<b>Dimenzije (Š x G x V)</b> Osrednji del S stojalom	670 X 75 X 451 mm 670 X 216 X 500 mm	800 X 79 X 525 mm 800 X 252 X 577 mm
<b>Teža</b> s stojalom	10 kg	13 kg
<b>Okoljski vidiki</b> Delovna temperatura Delovna vlažnost Temperatura shranjevanja Vlažnost pri shranjevanju	10 °C do 40 °C (50 °F do 104 °F) 10 % do 80 %, brez kondenzacije -20 °C do 45 °C (-4 °F do 113 °F) 5 % do 95 %, brez kondenzacije	10 °C do 40 °C (50 °F do 104 °F) 10 % do 80 %, brez kondenzacije -20 °C do 45 °C (-4 °F do 113 °F) 5 % do 95 %, brez kondenzacije
<b>Vrtenje stojala</b> (levo/desno)	0°	-20° ~ 20°

Ime modela	LE37A451	LE40A451, LE40A454
<b>Velikost zaslona (diagonala)</b>	37 palcev	40 palcev
<b>Ločljivost PC-ja</b>	1360 X 768 @ 60 Hz	1360 X 768 @ 60 Hz
<b>Zvok</b> Izhod	10W x 2	10W x 2
<b>Dimenzije (Š x G x V)</b> Osrednji del S stojalom	916 X 82 X 601 mm 916 X 300 X 658 mm	990 X 82 X 641 mm 990 X 300 X 694 mm
<b>Teža</b> s stojalom	18 kg	21 kg
<b>Okoljski vidiki</b> Delovna temperatura Delovna vlažnost Temperatura shranjevanja Vlažnost pri shranjevanju	10 °C do 40 °C (50 °F do 104 °F) 10 % do 80 %, brez kondenzacije -20 °C do 45 °C (-4 °F do 113 °F) 5 % do 95 %, brez kondenzacije	
<b>Vrtenje stojala</b> (levo/desno)		-20° ~ 20°

- Zasnovo in specifikacije lahko spremenimo brez obvestila.
- Naprava je digitalni aparat razreda B.
- Za napajanje in porabo energije si oglejte nalepko na izdelku.

**Correct Disposal of This Product (Waste Electrical & Electronic Equipment)**

(Applicable in the European Union and other European countries with separate collection systems)

This marking shown on the product or its literature, indicates that it should not be disposed with other household wastes at the end of its working life. To prevent possible harm to the environment or human health from uncontrolled waste disposal, please separate this from other types of wastes and recycle it responsibly to promote the sustainable reuse of material resources. Household users should contact either the retailer where they purchased this product, or their local government office, for details of where and how they can take this item for environmentally safe recycling. Business users should contact their supplier and check the terms and conditions of the purchase contract. This product should not be mixed with other commercial wastes for disposal.

**Comment éliminer ce produit (déchets d'équipements électriques et électroniques)**

(Applicable dans les pays de l'Union Européenne et aux autres pays européens disposant de systèmes de collecte sélective)

Ce symbole sur le produit ou sa documentation indique qu'il ne doit pas être éliminé en fin de vie avec les autres déchets ménagers. L'élimination incontrôlée des déchets pouvant porter préjudice à l'environnement ou à la santé humaine, veuillez le séparer des autres types de déchets et le recycler de façon responsable. Vous favoriserez ainsi la réutilisation durable des ressources matérielles. Les particuliers sont invités à contacter le distributeur leur ayant vendu le produit ou à se renseigner auprès de leur mairie pour savoir où et comment ils peuvent se débarrasser de ce produit afin qu'il soit recyclé en respectant l'environnement. Les entreprises sont invitées à contacter leurs fournisseurs et à consulter les conditions de leur contrat de vente. Ce produit ne doit pas être éliminé avec les autres déchets commerciaux.

**Korrekte Entsorgung dieses Produkts (Elektronmüll)**

(Anzuwenden in den Ländern der Europäischen Union und anderen europäischen Ländern mit einem separaten Sammelsystem)

Die Kennzeichnung auf dem Produkt bzw. auf der dazugehörigen Literatur gibt an, dass es nach seiner Lebensdauer nicht zusammen mit dem normalen Hausabfall entsorgt werden darf. Entsorgen Sie dieses Gerät bitte getrennt von anderen Abfällen, um der Umwelt bzw. der menschlichen Gesundheit nicht durch unkontrollierte Müllbeseitigung zu schaden. Recyceln Sie das Gerät, um die nachhaltige Wiederverwertung von stofflichen Ressourcen zu fördern. Private Nutzer sollten den Händler, bei dem das Produkt gekauft wurde, oder die zuständigen Behörden kontaktieren, um in Erfahrung zu bringen, wie sie das Gerät auf umweltfreundliche Weise recyceln können. Gewerbliche Nutzer sollten sich an Ihren Lieferanten wenden und die Bedingungen des Verkaufsvertrags konsultieren. Dieses Produkt darf nicht zusammen mit anderem Gewerbemüll entsorgt werden.

**Correcte verwijdering van dit product (elektrische & elektronische afvalapparatuur)**

Dit merkteken op het product of het bijbehorende informatiemateriaal duidt erop dat het niet met ander huishoudelijk afval verwijderd moet worden aan het einde van zijn gebruiksduur. Om mogelijke schade aan het milieu of de menselijke gezondheid door ongecontroleerde afvalverwijdering te voorkomen, moet u dit product van andere soorten afval scheiden en op een verantwoorde manier recyclen, zodat het duurzame hergebruik van materiaalbronnen wordt bevordert. Huishoudelijke gebruikers moeten contact opnemen met de winkel waar ze dit product hebben gekocht of met de gemeente waar ze wonen om te vernemen waar en hoe ze dit product milieuvriendelijk kunnen laten recyclen. Zakelijke gebruikers moeten contact opnemen met hun leverancier en de algemene voorwaarden van de koopovereenkomsten nalezen. Dit product moet niet worden gemengd met ander bedrijfsafval voor verwijdering.

**Corretto smaltimento del prodotto (rifiuti elettrici ed elettronici)**

(Applicabile in i paesi dell'Unione Europea e in quelli con sistema di raccolta differenziata)

Il marchio riportato sul prodotto o sulla sua documentazione indica che il prodotto non deve essere smaltito con altri rifiuti domestici al termine del ciclo di vita. Per evitare eventuali danni all'ambiente o alla salute causati dall'inopportuno smaltimento dei rifiuti, si invita l'utente a separare questo prodotto da altri tipi di rifiuti e di riciclarlo in maniera responsabile per favorire il riutilizzo sostenibile delle risorse materiali. Gli utenti domestici sono invitati a contattare il rivenditore presso il quale è stato acquistato il prodotto o l'ufficio locale preposto per tutte le informazioni relative alla raccolta differenziata e al riciclaggio per questo tipo di prodotto. Gli utenti aziendali sono invitati a contattare il proprio fornitore e verificare i termini e le condizioni del contratto di acquisto. Questo prodotto non deve essere smaltito unitamente ad altri rifiuti commerciali.

**Eliminación correcta de este producto (material eléctrico y electrónico de descarte)**

(Aplicable en la Unión Europea y en países europeos con sistemas de recogida selectiva de residuos)

La presencia de esta marca en el producto o en el material informativo que lo acompaña, indica que al finalizar su vida útil no deberá eliminarse junto con otros residuos domésticos. Para evitar los posibles daños al medio ambiente o a la salud humana que representa la eliminación incontrolada de residuos, separe este producto de otros tipos de residuos y reciclelo correctamente para promover la reutilización sostenible de recursos materiales. Los usuarios particulares pueden contactar con el establecimiento donde adquirieron el producto, o con las autoridades locales pertinentes, para informarse sobre cómo y dónde pueden llevarlo para que sea sometido a un reciclaje ecológico y seguro. Los usuarios comerciales pueden contactar con su proveedor y consultar las condiciones del contrato de compra. Este producto no debe eliminarse mezclado con otros residuos comerciales.



### **Eliminação Correcta Deste Produto (Resíduo de Equipamentos Eléctricos e Electrónicos)**

Esta marca, apresentada no produto ou na sua literatura indica que ele não deverá ser eliminado juntamente com os resíduos domésticos indiferenciados no final do seu período de vida útil. Para impedir danos ao ambiente e à saúde humana causados pela eliminação incontroada de resíduos deverá separar este equipamento de outros tipos de resíduos e reciclá-lo de forma responsável, para promover uma reutilização sustentável dos recursos materiais. Os utilizadores domésticos deverão contactar ou o estabelecimento onde adquiriram este produto ou as entidades oficiais locais para obterem informações sobre onde e de que forma podem levar este produto para permitir efectuar uma reciclagem segura em termos ambientais. Os utilizadores profissionais deverão contactar o seu fornecedor e consultar os termos e condições do contrato de compra. Este produto não deverá ser misturado com outros resíduos comerciais para eliminação.



### **A termék megfelelő leadása (Elektromos és elektronikus készülékek hulladékkezelése)**

A terméken vagy a hozzá tartozó dokumentáción szereplő jelzés arra utal, hogy hasznos élettartama végén a terméket nem szabad háztartási hulladékkal együtt kidobni. Annak érdekében, hogy megelőzhető legyen a szabálytalan hulladékleadás által okozott környezet- és egészségkárosodás, különítse ezt el a többi hulladéktól, és felelősségteljesen gondoskodjon a hulladék leadásáról, a hulladékokat fenntartható szintű újrafelhasználása céljából. A háztartási felhasználók a termék forgalmazójától vagy a helyi önkormányzati szervektől kérjenek tanácsot arra vonatkozóan, hová és hogyan vihetik el ez elhasznált terméket a környezetvédelmi szempontból biztonságos hulladékleadás céljából. Az üzleti felhasználók lépjenek kapcsolatba a forgalmazóval, és vizsgálják meg az adásvételi szerződés feltételeit. A terméket nem szabad leadni kereskedelmi forgalomból származó egyéb hulladékkal együtt.



### **Prawidłowe usuwanie produktu (zużyty sprzęt elektryczny i elektroniczny)**

Oznaczenie umieszczone na produkcie lub w odnoszących się do niego tekstach wskazuje, że produktu po upływie okresu użytkowania nie należy usuwać z innymi odpadami pochodzącymi z gospodarstw domowych. Aby uniknąć szkodliwego wpływu na środowisko naturalne i zdrowie ludzi wskutek niekontrolowanego usuwania odpadów, prosimy o oddzielenie produktu od innego typu odpadów oraz odpowiedzialny recycling w celu promowania ponownego użycia zasobów materiałnych jako stałej praktyki. W celu uzyskania informacji na temat miejsca i sposobu bezpiecznego dla środowiska recyklingu tego produktu użytkownicy w gospodarstwach domowych powinni skontaktować się z punktem sprzedaży detalicznej, w którym dokonali zakupu produktu, lub z organem władz lokalnych. Użytkownicy w firmach powinni skontaktować się ze swoim dostawcą i sprawdzić warunki umowy zakupu. Produktu nie należy usuwać razem z innymi odpadami komercyjnymi.



### **Správna likvidace tohoto produktu (Zničení elektrického a elektronického zařízení)**

Tato značka zobrazená na produktu nebo v dokumentaci znamená, že by neměl být používán s jinými domácími zařízeními po skončení svého funkčního období. Aby se zabránilo možnému znečištění životního prostředí nebo zranění člověka díky nekontrolovanému zničení, oddělte je prosíme od dalších typů odpadů a recyklujte je zodpovědně k podpoře opětovného využití hmotných zdrojů. Členové domácnosti by měli kontaktovat jak prodejce, u něhož produkt zakoupili, tak místní vládní kancelář, ohledně podrobností, kde a jak můžete tento výrobek bezpečně vzhledem k životnímu prostředí recyklovat. Obchodníci by měli kontaktovat své dodavatele a zkontrolovat všechny podmínky koupě. Tento výrobek by se neměl míchat s jinými komerčními produkty, určenými k likvidaci.



### **Správna likvidácia tohoto výrobku (Elektrotechnický a elektronický odpad)**

Toto označenie na výrobku alebo v sprievodnej brožúre hovorí, že po skončení jeho životnosti by nemal byť likvidovaný s ostatným odpadom. Prípadnému poškodeniu životného prostredia alebo ľudského zdravia môžete predísť tým, že budete taketo typy výrobkov oddeľovať od ostatného odpadu a vráťte ich na recykláciu. Používatelia v domácnostiach by pre podrobnejšie informácie, ako ekologicky bezpečne naložiť s týmto výrobkom, mali kontaktovať buď predajcu, ktorý im výrobok predal, alebo príslušný úrad v okolí ich bydliska. Priemyselní používatelia by mali kontaktovať svojho dodávateľa a overiť si podmienky kúpnej zmluvy. Tento výrobok by nemal byť likvidovaný spolu s ostatným priemyselným odpadom.



### **Ustrezno odstranjevanje tega izdelka (odpadna električna in elektronska oprema)**

Oznaka na izdelku ali spremljevalni dokumentaciji pomeni, da ga na koncu uporabne dobe ne smemo odstranjevati skupaj z drugimi gospodinjstskimi odpadki. Da bi preprečili morebitno tveganje za okolje ali zdravje človeka zaradi nenadzorovanega odstranjevanja odpadkov, izdelek ločite od drugih vrst odpadkov in ga odgovorno reciklirajte ter tako spodbudite trajnostno ponovno uporabo materialnih virov. Uporabniki v gospodinjstvih naj za podrobnosti o tem, kam in kako lahko odnesejo ta izdelek na okolju varno recikliranje, pokličejo trgovino, kjer so izdelek kupili, ali lokalni vladni urad. Podjetja naj pokličejo dobavitelja in preverijo pogoje nabavne pogodbe. Tega izdelka pri odstranjevanju ne smete mešati z drugimi gospodarskimi odpadki.