



SAMSUNG

LCD TV

LE26R52BD

LE32R52BD

Instructions d'utilisation

Avant de faire fonctionner l'appareil,
lisez attentivement ce manuel et conservez-le
en vue d'une utilisation ultérieure.

**MENUS A L'ÉCRAN
AFFICHAGE PC
IMAGE DANS IMAGE (PIP)
TÉLÉTEXTE**

Enregistrez vos produits Samsung en vous connectant sur :
www.samsung.com/global/register

Précautions lors de l'affichage d'une image fixe

Une image fixe peut endommager de manière permanente votre écran de télévision.

AVERTISSEMENTS:

Un phénomène de rétention d'image, plus connu sous le nom de brûlure d'écran, peut se produire sur la plupart des types de téléviseurs si une même image y est affichée de manière continue.

La cause la plus courante de la rétention d'image est la présence de logos qui restent affichés sans bouger sur l'écran du téléviseur. Ces logos sont courants sur de nombreux programmes reçus via un décodeur. Pour réduire le risque, évitez d'afficher des images fixes pendant un long moment et réduisez les valeurs de luminosité ou de contraste afin de diminuer l'intensité de l'image.

La visualisation prolongée de films et de programmes dans des rapports d'aspect différents de ceux du téléviseur peut provoquer une rétention d'image. Tentez toujours d'éliminer les bordures noires en haut et en bas de l'image en utilisant la fonction de zoom. Ce faisant, les bordures noires seront supprimées et l'image sera affichée sur toute la surface de l'écran.

L'emploi d'une console de jeux vidéo peut provoquer la rétention d'image et n'est pas recommandé.

En cas d'emploi d'une entrée PC, évitez d'afficher des images fixes pendant un long moment et réduisez les valeurs de luminosité ou de contraste afin de diminuer l'intensité de l'image.

IMPORTANT:

Les problèmes de rétention d'image ne sont pas couverts par votre garantie Samsung®.

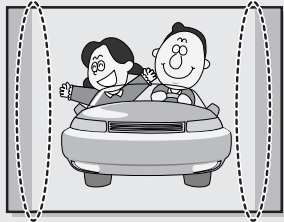

Remarque : Si l'image affichée est entourée de bordures (sur le dessus ou les côtés), une visualisation prolongée pourrait faire en sorte que la bordure laisse une image rémanente sur l'écran.

Ne pas laisser l'écran en mode pause pendant de longues périodes, afin de ne provoquer aucun échauffement temporaire ou permanent.

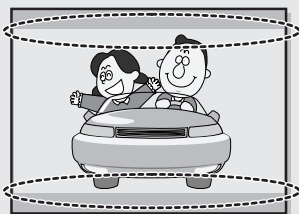

Remarque : Si l'image affichée est entourée de bordures (sur le dessus ou les côtés), une visualisation prolongée pourrait faire en sorte que la bordure laisse une image rémanente sur l'écran.

Ne pas laisser l'écran en mode pause pendant de longues périodes, afin de ne provoquer aucun échauffement temporaire ou permanent.

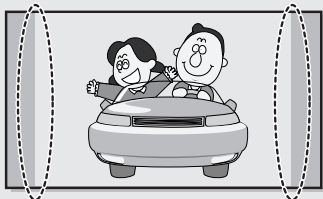

Remarque : Si l'image affichée est entourée de bordures (sur le dessus ou les côtés), une visualisation prolongée pourrait faire en sorte que la bordure laisse une image rémanente sur l'écran.

Ne pas laisser l'écran en mode pause pendant de longues périodes, afin de ne provoquer aucun échauffement temporaire ou permanent.

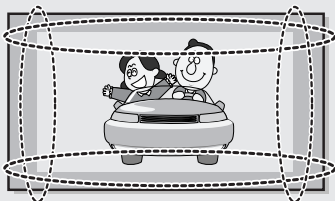

Remarque : Si les bords gauche et droit et le centre de l'écran restent longtemps affichés, le volume de lumière transmis vont varier. Cela aura pour conséquence de laisser des traces.

Ne pas laisser l'écran en mode pause pendant de longues périodes, afin de ne provoquer aucun échauffement temporaire ou permanent.

Vérification des pièces



Télécommande/
Piles AAA



Cordon d'alimentation

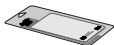

Tissu de nettoyage



Manuel d'utilisation



Panneau inférieur

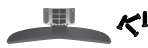

Pied/Vis du pied



Carte de garantie/
Carte d'enregistrement



Manuel de sécurité

Vendu séparément



Câble RF



Câbles composant
(RCA)



Câble D-Sub



Câble DVI



Câble HDMI



Câble audio PC



Câble S-VIDEO



Câble
PERITEL

Table des matières

◆ CONNEXION ET PREPARATION DE VOTRE TELEVISEUR	
■ Présentation du panneau de commande.....	4
■ Présentation du panneau de branchement.....	5
- Branchement à un réseau de télévision câblé ou hertzien (en fonction du modèle)	6
- Branchement des périphériques composants (lecteur DVD)	6
- Branchement de périphériques audio/vidéo externes	6
- MAINTENANCE	6
- Branchement d'un boîtier décodeur, d'un magnétoscope ou d'un lecteur DVD	6
- Branchement HDMI/DVI.....	7
- Branchement Ordinateur.....	7
- Connexion de périphériques audio.....	7
- Verrou Kensington.....	7
- Connexion de la carte CI (Common Interface)	8
- Poste de service.....	8
■ Présentation de la télécommande (toutes les fonctions sauf le Télétexte)	9
■ Présentation de la télécommande (Fonctions Télétexte).....	10
■ Installation des Piles dans la Télécommande.....	11
■ Mise en marche et arrêt.....	12
■ Mode de mise en veille de votre télévision	12
■ Se familiariser avec la télécommande	13
■ Plug & Play	14
■ Choix de la Langue	15
◆ REGLAGE DES CANAUX	
■ Mémorisation automatique des chaînes	16
■ Mémorisation manuelle des chaînes.....	17
■ Édition des Chaînes.....	19
■ Organisation des canaux mémorisés.....	20
■ Attribution de noms aux canaux	21
■ Réception nette des chaînes grâce au réglage fin	22
■ Amplificateur faible bruit (LNA).....	23
◆ REGLAGE DE L'IMAGE	
■ Changement du mode image.....	24
■ Réglage de l'image personnalisée	25
■ Changement de la Nuance Couleur.....	26
■ Rétablir les paramètres de réglage de l'image d'usine	26
■ Changement de la taille de l'image	27
■ Sélection du format de l'image	28
■ Utilisation de la fonction NR numérique (réduction du bruit numérique)	28
■ DNIe (Digital Natural Image engine)	29
■ Contrôle Couleur	30
■ Contraste Dynam	31
■ Capteur Luminos.....	32
■ Affichage de l'Image dans l'image (PIP)	33
◆ REGLAGE DU SON	
■ Réglage du volume	35
■ Arrêt temporaire du son	36
■ Sélection du mode Son	36
■ Changement de la norme Son	37
■ Réglage des paramètres du son	37
■ Paramétrage de la technologie TruSurround XT (SRS TSXT)	38
■ Réglage automatique du volume	39
■ Connexion du casque	40
■ Sélection du mode Silence Int.	40
■ Ecoute du son accompagnant l'image secondaire	41
◆ REGLAGE DE L'HEURE	
■ Réglage et affichage de l'heure	42
■ Réglage de la Minuterie de mise en veille	43
■ Marche et arrêt automatique du téléviseur	44

Table des matières

◆	REGLAGE DES AUTRES OPTIONS	
■	Activation de la sécurité enfant	45
■	Réglage du mode d'écran bleu	46
■	Sélection de Mélodie	46
■	Faiblesse des couleurs.....	47
■	Sélection d'un périphérique provenant de sources externes	48
■	Visualisation d'images provenant de sources externes	49
◆	UTILISATION DE LA FONCTION DTV	
■	Aperçu du système de menu DTV	50
■	Mise à jour automatique de la liste des chaînes	51
■	Mise à jour manuelle de la liste des chaînes	52
■	Modification de vos chaînes favorites	53
■	Sélection de la liste de chaînes	55
■	Affichage des listes de chaînes	55
■	Affichage des informations sur l'émission	56
■	Affichage des informations du guide électronique des programmes (EPG)	57
■	Utilisation de la liste de programmation.....	59
■	Réglage du guide par défaut	60
■	Affichage de toutes les chaînes ou des chaînes favorites	61
■	Choix de la langue	62
■	Réglage du niveau de transparence	63
■	Configuration du verrouillage parental.....	64
■	Réglage des sous-titres	65
■	Sélection de la langue favorite (sous-titres ou audio).....	66
■	Affichage d'informations sur le produit.....	67
■	Vérification des informations sur le signal	68
■	Mise à jour du logiciel (option)	69
■	Affichage de l'interface commune	70
■	Sélection du menu CI (Interface commune)	71
■	Réinitialisation.....	72
◆	REGLAGE DU PC	
■	Paramétrage du Logiciel PC (Basé sur Windows XP)	73
■	Réglage automatique de l'écran PC	74
■	Réglage de base et réglage fin de l'image	75
■	Changement de la position de l'image	76
■	Initialisation des réglages d'image.....	77
◆	UTILISATION DE LA FONCTION TELETXTTE	
■	Décodeur télétexte	78
■	Affichage des informations Télétexte.....	78
■	Sélection d'une page télétexte spécifique	79
■	Utilisation du système Fastext pour sélectionner une page télétexte	80
◆	RECOMMANDATIONS D'UTILISATION	
■	Résolution des problèmes Avant de contacter le personnel qualifié pour le dépannage	81
■	Installer un kit de fixation mural (LE26R52BD)	82
■	Installer un kit de fixation mural (LE32R52BD)	84
■	Installation du support	86
■	Utilisation du verrouillage Kensington antivol	87
■	Spécifications techniques et environnementales	88
■	Modes d'affichage (PC)	89
■	Configurations des brochures	90

Symboles



Appuyer



Important



Remarque

Présentation du panneau de commande

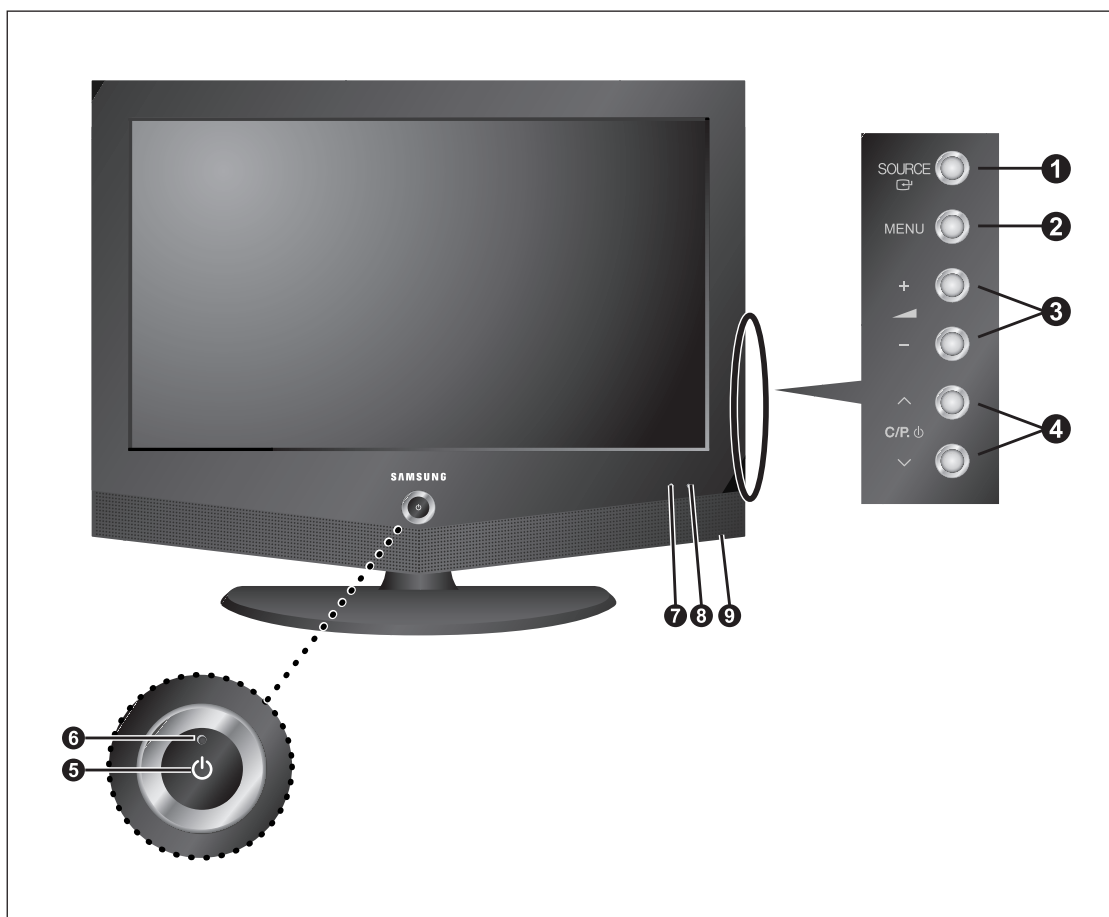



1 SOURCE

Pour afficher le menu de toutes les sources d'entrée disponibles. (TV, DTV, Ext. 1, Ext. 2, AV, S-Vidéo, Composant, PC, HDMI). Dans le menu à l'écran, utilisez ce bouton de la même manière que le bouton **ENTER**  de la télécommande.





2 MENU

Appuyez sur ce bouton pour afficher le menu des fonctions de votre téléviseur. En mode DTV, le menu DTV s'affiche.

3 - +

Appuyez pour diminuer ou augmenter le volume. Dans le menu à l'écran, utilisez les boutons -  + de la même manière que les boutons  et  de la télécommande.

4 C/P

Pour changer de canal. Dans le menu à l'écran, utilisez les boutons  C/P   de la même manière que les boutons  et  de la télécommande.

5 (Alimentation)

Appuyez sur ce bouton pour allumer ou éteindre le téléviseur.

6 Voyant d'alimentation

Clignote puis s'arrête lorsque le téléviseur est allumé. S'allume en mode Veille.

7 Capteur de lumière

Règle la luminosité de l'écran automatiquement suivant le niveau de luminosité ambiante. Ce détecteur fonctionne lorsque Capteur Luminos. est activé.

8 Capteur de la télécommande

Dirigez la télécommande vers ce point du téléviseur.

9 Enceintes

Présentation du panneau de branchement

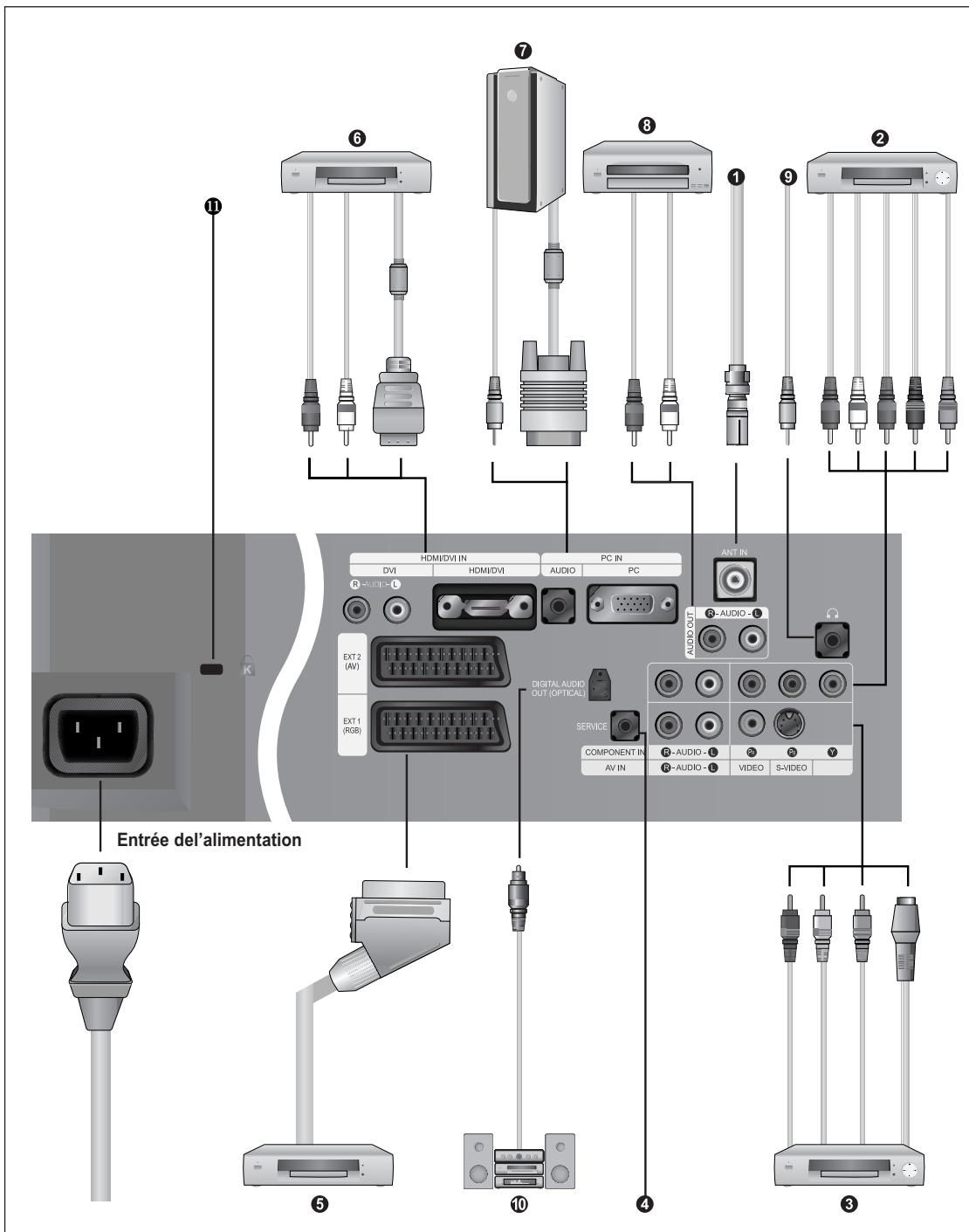

- ☛ En cas de branchement d'un système audio ou vidéo au téléviseur/moniteur, vérifiez que tous les éléments sont éteints.
- ☛ Lorsque vous branchez un périphérique externe, faites correspondre les couleurs de la borne et du câble.

Présentation du panneau de branchement

❶ **Branchement à un réseau de télévision câblé ou hertzien (en fonction du modèle)**

Afin d'afficher correctement les canaux de télévision, un signal doit être reçu par le téléviseur/moniteur depuis l'une des sources suivantes :

- Une antenne extérieure
- Un réseau de télévision câblée
- Un réseau satellite

❷ **Branchement des périphériques composants (lecteur DVD)**

- Branchez les câbles vidéo composante au connecteur composante ("PR", "PB", "Y") situé à l'arrière de votre poste et aux connecteurs de sortie vidéo composante correspondants sur le lecteur DVD.
- Les connecteurs PR, PB et Y des périphériques composants ou DVD sont parfois appelés Y, B-Y et R-Y ou Y, Cb et Cr.
- Branchez les câbles audio RCA au connecteur "R - AUDIO - L" situé à l'arrière de votre poste et aux connecteurs de sortie audio correspondants sur le lecteur DVD.

❸ **Branchement de périphériques audio/vidéo externes**

- Branchez un câble RCA ou S-VIDEO à un périphérique audio/vidéo externe approprié tel qu'un magnétoscope, un lecteur DVD ou un caméscope.
- Branchez les câbles audio RCA aux prises "R - AUDIO - L" situées à l'arrière du téléviseur/moniteur et leurs autres extrémités aux prises de sortie audio correspondantes du périphérique audio/vidéo.
- Vous pouvez brancher un casque à la prise casque (❹) située à l'arrière du téléviseur/moniteur. Lorsque le casque est branché, les haut parleurs intégrés n'émettent plus de son.

❹ **MAINTENANCE**

- Connecteur réservé au service

❺ **Branchement d'un boîtier décodeur, d'un magnétoscope ou d'un lecteur DVD**

- Branchez le câble SCART du magnétoscope ou du lecteur DVD au connecteur SCART de ces appareils.
- Si vous souhaitez brancher en même temps le boîtier décodeur et le magnétoscope (ou lecteur de DVD), branchez ces appareils ensemble puis connectez le magnétoscope (ou le lecteur de DVD) à votre poste.

➤ **Spécifications entrée/sortie**

Connecteur	Entrée				Sortie
	Vidéo	Audio (R/L)	Mixé en composite	RGB	Vidéo+Audio (R/L)
SCART 1 (EXT 1)	✓	✓		✓	TV/AV DTV
SCART 2 (EXT 2)	✓	✓			Sortie moniteur (TV/AV DTV/Ext. 1/Ext. 2/AV/Mixé en composite)

Présentation du panneau de branchement

6 Branchement HDMI/DVI

- Prend en charge les connexions entre des périphériques audio/vidéo compatibles HDMI (décodeurs, lecteurs de DVD et récepteurs AV).
- Aucune connexion audio supplémentaire n'est nécessaire pour une liaison HDMI - HDMI.

➤ Qu'est-ce que l'HDMI ?

- HDMI, ou interface multimédia haute résolution, est une nouvelle génération d'interface permettant la transmission de signaux audio et vidéo numérique via un simple câble sans compression.
- "Interface multimédia" serait d'ailleurs un nom plus précis car cela autorise plusieurs canaux audio numérique (canaux 5.1). différence entre l'HDMI et le DVI se situe dans la taille, plus petite, du périphérique HDMI, qu'il possède une fonction HDCP (Système de protection du contenu numérique haute définition) déjà installée et qu'il gère un système audio numérique en multicanaux.
- Utilisez le terminal HDMI/DVI pour les connexions DVI vers le périphérique raccordé.

➤ Utilisez le câble DVI vers HDMI ou le raccord DVI-HDMI pour cette connexion, et le terminal "R - AUDIO - L" DVI pour la sortie audio.

7 Branchement Ordinateur

- Connectez une extrémité du câble D-Sub à la borne "PC (PC IN)" à l'arrière de votre téléviseur et l'autre extrémité au connecteur D-Sub de la carte vidéo de votre ordinateur.
- Branchez le câble audio stéréo à la prise "AUDIO (PC IN)" située à l'arrière de votre téléviseur, puis l'autre extrémité à la prise "Audio Out" de la carte son de votre ordinateur.

8 Connexion de périphériques audio

- Branchez les câbles audio RCA au connecteur "R - AUDIO - L" situé à l'arrière de votre poste et aux connecteurs d'entrée audio correspondants sur le système de cinéma à domicile avec amplificateur ou lecteur DVD.

	Haut-parleur			Sortie SCART2 et Audio		
	TV	AV-DTV, Scart, AV, S-Vidéo	Composant, PC, HDMI	TV	AV-DTV, Scart, AV, S-Vidéo	Composant, PC, HDMI
Silence int. désactivé	Sortie de hautparleur	Sortie de hautparleur	Sortie de hautparleur	Sortie audio	Sortie audio	Sortie audio
Silence int. activé	Silence	Silence	Silence	Sortie audio	Sortie audio	Sortie audio
Aucun signal vidéo	Silence	Silence	Silence	Silence	Sortie audio	Sortie audio

10 SORTIE AUDIO NUMERIQUE (OPTIQUE)

- Cette prise vous permet, à l'aide d'un câble audio numérique optique, de connecter votre CENTRE AUDIOVISUEL DOMESTIQUE SANS FIL à un système de cinéma à domicile ou un récepteur A/V avec entrée audio numérique optique.

11 Verrou Kensington

- Reportez-vous à "Utilisation du verrouillage Kensington antivol" à la page 87.

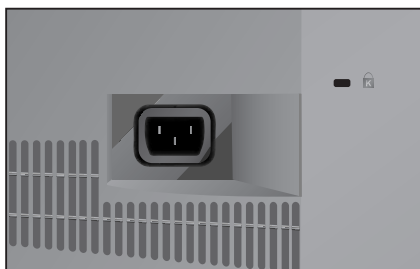

< LE26R52BD >

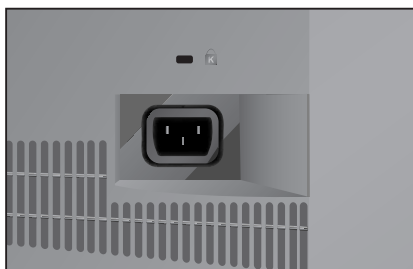

< LE32R52BD >

Présentation du panneau de branchement

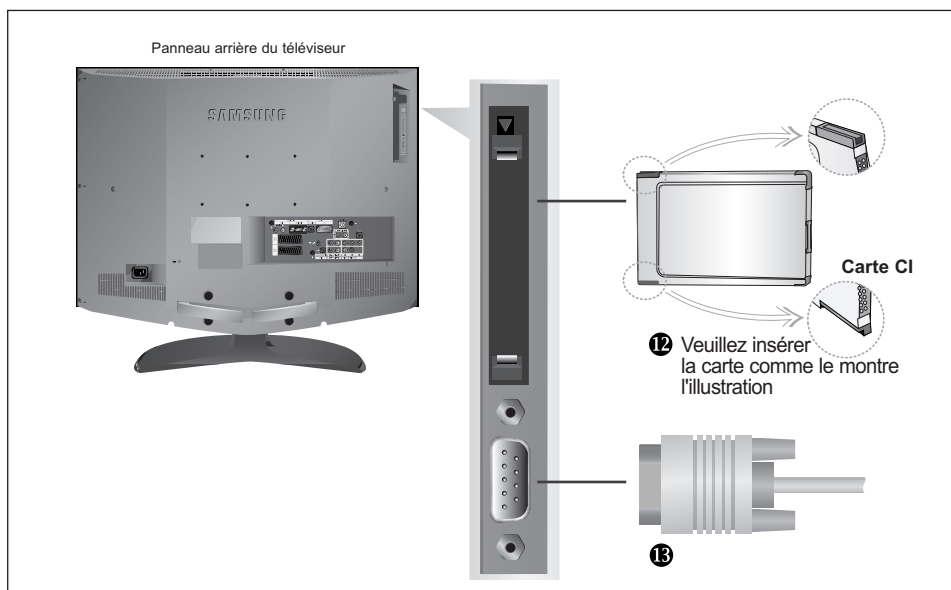

12 Connexion de la carte CI (Common Interface)

- Si vous n'insérez pas la carte CI, il peut arriver que, sur certaines chaînes, le message "Scramble Signal" (Signal brouillé) soit affiché sur l'écran.
 - Les informations de couplage, contenant un numéro de téléphone, un ID de carte CI, un ID hôte et d'autres informations, s'affichent après 2 à 3 minutes. Si un message d'erreur est affiché, contactez votre fournisseur de services.
 - Lorsque la configuration des informations sur les chaînes est terminée, le message "Updating Completed" (Mise à jour terminée) s'affiche, ce qui indique que la liste des chaînes a été mise à jour.
- Vous devez vous procurer une carte CI chez un fournisseur local de services câblés.
Retirez la carte CI avec le plus grand soin, car une chute pourrait l'endommager.
- Ne concerne pas pour la France

13 Poste de service

- Connecteurs pour ingénieur.

Présentation de la télécommande (toutes les fonctions sauf le Télétexte)

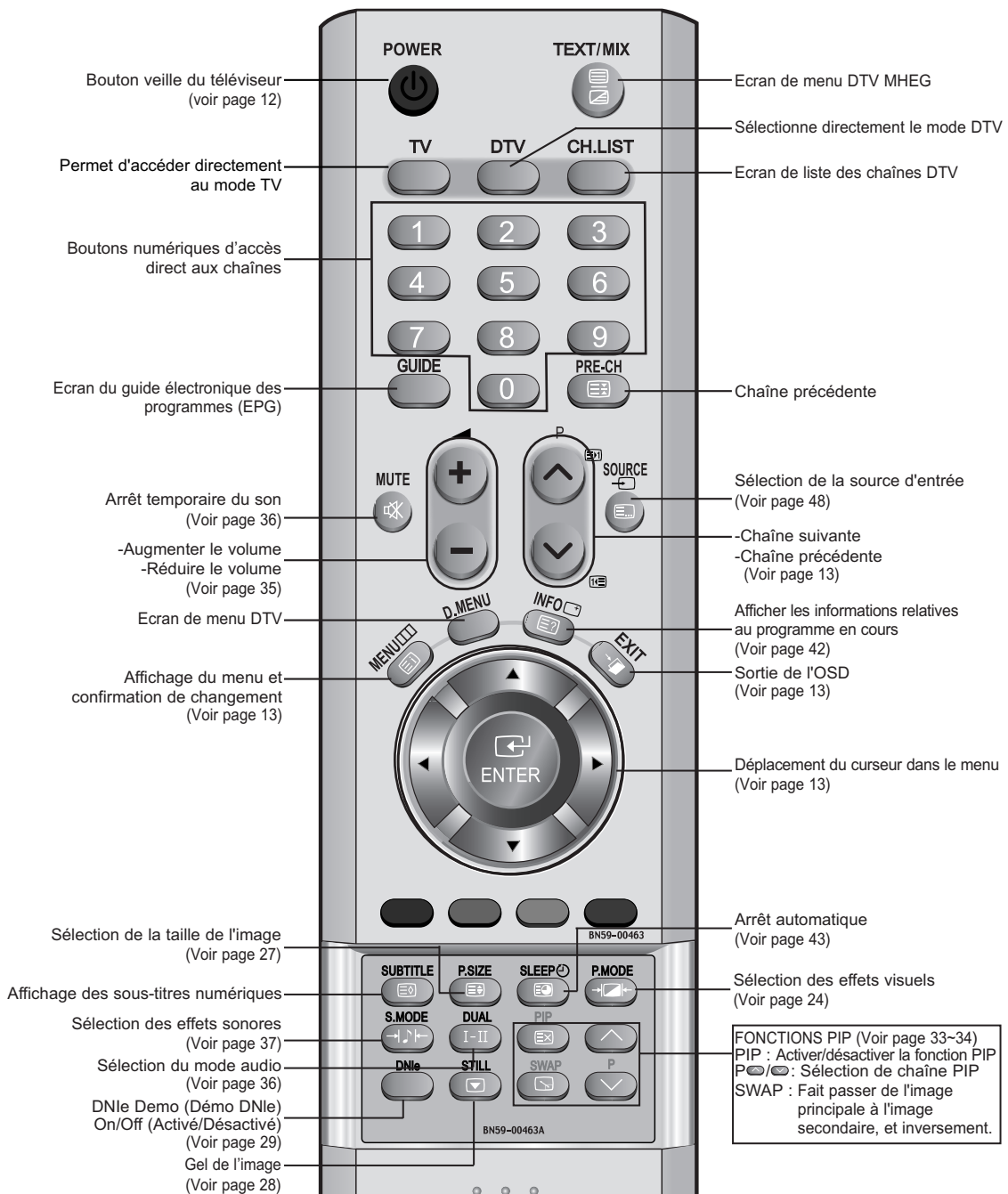

➤ Une lumière intense peut affecter le bon fonctionnement de la télécommande.

Présentation de la télécommande (Fonctions Télétex)

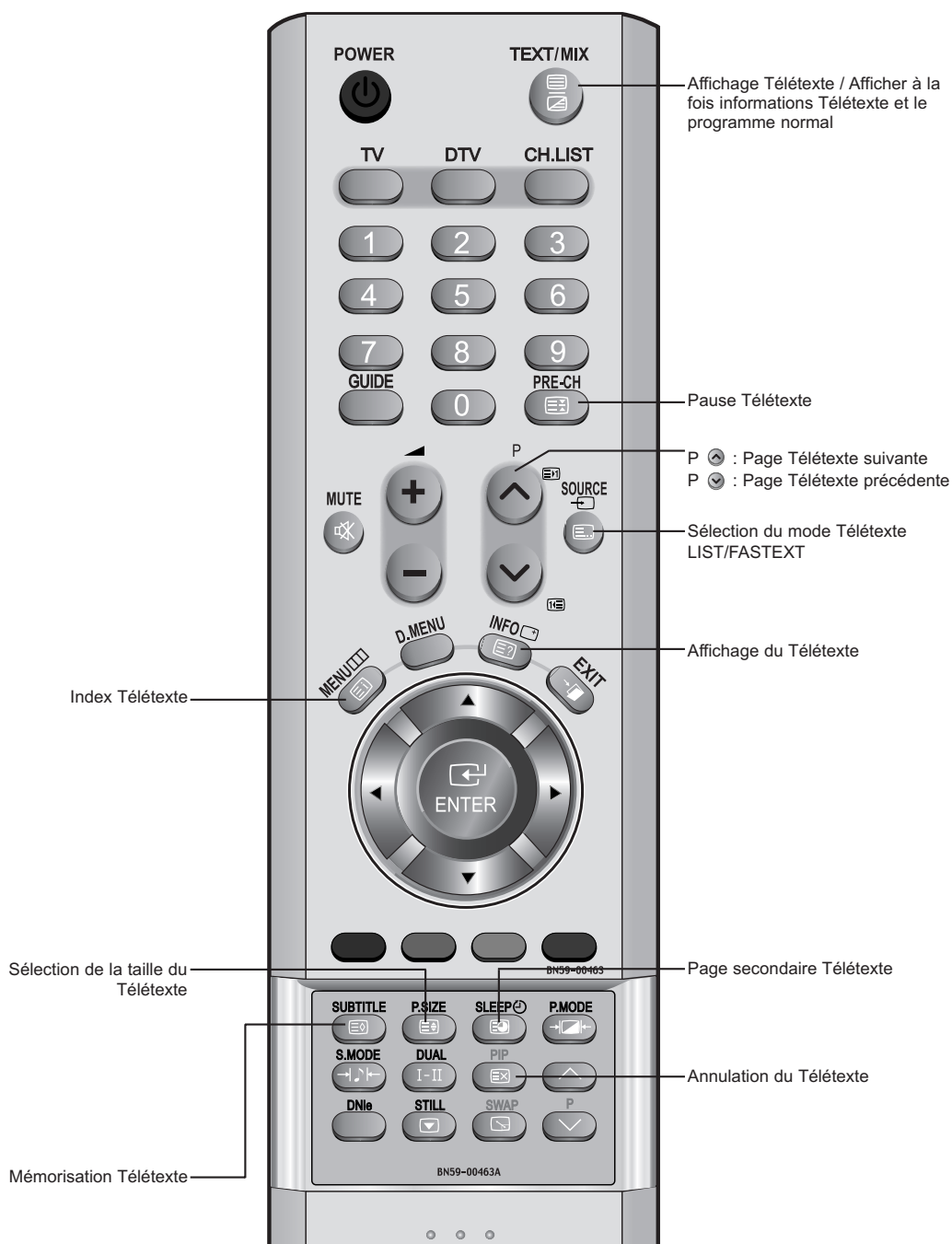

➤ Fonction télétex : Reportez-vous aux pages 78 à 80 pour de plus amples détails.

Installation des Piles dans la Télécommande

- 1 Retirez le couvercle situé à l'arrière de la télécommande en exerçant une pression sur le symbole (▼) et en le tirant vers le bas fermement.
- 2 Placez deux piles AAA.
 - Assurez-vous de faire correspondre les pôles "+" et "-" des piles avec le schéma situé à l'intérieur du compartiment.
- 3 Remplacez le couvercle.
 - Retirez les piles et stockez-les dans un endroit frais et sec si vous n'utilisez pas la télécommande pendant longtemps. La télécommande peut être utilisée jusqu'à environ 7 mètres de la télévision. (Pour une utilisation type de la télévision, les piles durent environ un an.)

➤ **La télécommande ne fonctionne pas.**

Contrôlez les points suivants :

1. La télévision est-elle allumée ?
2. Les pôles (+ / -) des piles sont-ils inversés ?
3. Les piles sont-elles usagées ?
4. Y a-t-il une coupure de courant, La prise est-elle débranchée ?
5. Y a-t-il une lampe fluorescente ou un néon à proximité ?

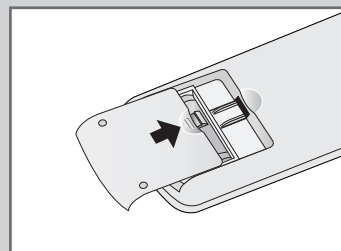
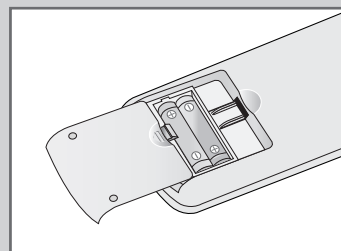
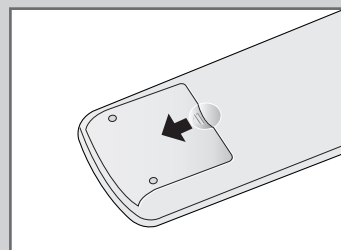

Mise en marche et arrêt



Le câble relié au secteur est fixé à l'arrière du téléviseur/moniteur.



- 1 Relier le câble principal à la prise appropriée.

Résultat: Le témoin de veille s'allume en façade.

➤ La tension électrique principale est indiquée à l'arrière de votre téléviseur et la fréquence est de 50 ou de 60 Hz.

- 2 Appuyez sur le bouton **POWER**  à l'avant du téléviseur.

Résultat: Le dernier programme que vous avez regardé est automatiquement re-sélectionné.

- 3 Appuyez sur les touches numériques (0~9) ou sur les touches canal () de la télécommande, ou sur le bouton **C/P.**   situé sur la droite du téléviseur.

- 4 Pour éteindre votre téléviseur, appuyez de nouveau sur le bouton **POWER** .

Mode de mise en veille de votre télévision





Ce mode permet de réduire la consommation électrique.

Le mode veille peut être utile lorsque vous souhaitez éteindre temporairement (pendant un repas par exemple).

- 1 Appuyez sur le bouton **POWER**  de la télécommande.

Résultat: L'écran s'éteint et un témoin de veille rouge apparaît en façade de votre unité.

- 2 Pour rallumer le téléviseur, appuyez de nouveau sur le bouton **POWER** , les boutons numériques (**de 0 à 9**) ou les boutons canal suivant/précédent ()











➤ Ne laissez pas le téléviseur/moniteur en mode attente pendant de longues périodes (lorsque vous êtes en vacances par exemple).
Il est conseillé de débrancher le téléviseur du secteur et de l'antenne.

Se familiariser avec la télécommande

La télécommande est principalement utilisée pour :

- ◆ Changer de canal et ajuster le volume.
- ◆ Réglez le téléviseur/moniteur en utilisant le système de menu à l'écran.

Le tableau suivant présente les boutons les plus fréquemment utilisés ainsi que leurs fonctions.

Bouton	Fonction Affichage	Fonction Menu
	Chaîne mémorisée suivante	-
	Chaîne mémorisée précédente	-
	Pour afficher les canaux correspondants. ➤ Pour les chaînes à deux chiffres, vous devez appuyer sur le second chiffre immédiatement après le premier. Sinon, la chaîne à un seul chiffre s'affichera.	
	Augmenter le volume	-
	Réduire le volume	-
MUTE 	Pour couper temporairement le son. ➤ Pour rétablir le son, appuyez de nouveau sur ce bouton ou sur le bouton  .	
MENU 	Pour afficher le système de menu à l'écran.	Pour retourner au menu précédent ou à l'affichage normal.
EXIT 	Pour sortir le système de menu à l'écran.	
	<ul style="list-style-type: none"> ▲ ▼ Afficher un sous-menu contenant les sélections de l'option de menu actuelle. ▶ Rechercher manuellement des chaînes en avant/en arrière ◀ Augmenter/réduire une valeur d'option de menu 	
ENTER 	-	Pour valider votre sélection

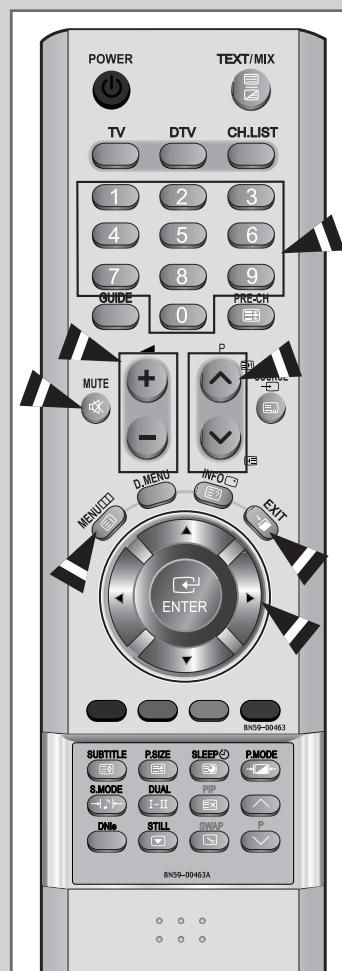

Plug & Play

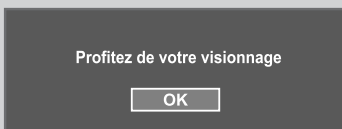

Lorsque le téléviseur est allumé pour la première fois, plusieurs réglages de base sont à faire l'un après l'autre. Ils vous sont automatiquement présentés. Les réglages suivants sont disponibles.

- 1 Si le téléviseur est en mode Veille, appuyez sur le bouton **POWER** de la télécommande.
Résultat: Le message **Démarrer Plug & Play** s'affiche. Il apparaît pendant un court instant, puis le menu **Langue** s'affiche automatiquement.
- 2 Sélectionnez la langue appropriée à l'aide de la touche **▲** ou **▼**.
➤ Les langues disponibles apparaissent sous la forme d'une liste. Vous pouvez choisir parmi 2 langues.
- 3 Appuyez sur le bouton **ENTER** pour confirmer votre choix.
Résultat: Le message **Vérifier l'entrée de l'antenne.**, la touche **OK** est alors sélectionnée.
- 4 Appuyez sur le bouton **ENTER** .
Résultat: Le menu **Mémoire Auto** s'affiche. La commande **Démarrer** est sélectionnée.
- 5 Appuyez sur le bouton **ENTER** .
Résultat: La recherche des chaînes débute et s'arrête automatiquement.
➤ Pour arrêter la recherche avant la fin, appuyez sur la touche **ENTER** et sélectionnez **Arrêter**.
- 6 Appuyez sur le bouton **ENTER** .
Sélectionnez l'heure ou les minutes à l'aide de la touche **◀** ou **▶**. Validez l'heure ou les minutes à l'aide de la touche **▲** ou **▼**. (Reportez-vous à "**Réglage et affichage de l'heure**" à la page 42)
- 7 Appuyez sur le bouton **ENTER** pour confirmer votre choix.
Résultat: Le message **Profitez de votre visionnage** s'affiche et la chaîne mémorisée s'affiche.
➤ Vous pouvez également régler les heures et les minutes en appuyant sur les touches numériques de la télécommande.

Mémorisation automatique des chaînes

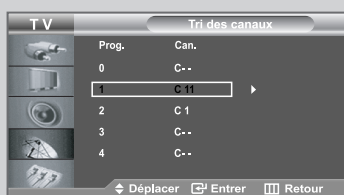
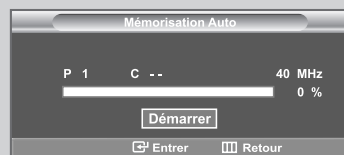

Vous pouvez chercher les plages de fréquences disponibles par balayage (leur disponibilité dépend de votre pays). Il est possible que les numéros de programmes alloués automatiquement ne correspondent pas aux numéros de programmes souhaités ou actuels. Vous pouvez toutefois organiser les numéros manuellement et effacer les chaînes que vous ne souhaitez pas regarder.

1 Appuyez sur le bouton **MENU** .

Résultat: Le menu principal s'affiche.

2 Appuyez sur le bouton **▲** ou **▼** pour sélectionner **Canal**.

Résultat: Les options disponibles dans le groupe **Canal** s'affichent.

3 Appuyez sur le bouton **ENTER** .

4 Appuyez sur le bouton **▲** ou **▼** pour sélectionner **Mémorisation Auto**. Appuyez sur le bouton **ENTER** .

Résultat: Le menu **Mémorisation Auto** s'affiche avec **Démarrer** sélectionné.

5 Appuyez sur le bouton **ENTER**  pour rechercher les chaînes. Le sous-menu passe de **Démarrer** à **Arrêter** lorsque la recherche de canaux est lancée.

Résultat: La recherche s'arrête automatiquement. Les chaînes sont triées et mémorisées selon leur position dans la plage de fréquences (de la plus basse à la plus haute). Le programme sélectionné à l'origine s'affiche.

➤ Pour revenir au menu précédent, appuyez sur la touche **MENU** .

➤ Pour arrêter la recherche avant la fin, appuyez sur la touche **ENTER**  et sélectionnez **Arrêter**.

6 Une fois la recherche et la mémorisation terminées, le menu **Tri des canaux** s'affiche.

◆ Pour trier les chaînes mémorisées dans l'ordre numérique souhaité, allez à l'étape 4 de la procédure "Organisation des chaînes mémorisées", page 20.

◆ Pour quitter la fonction de mémorisation des chaînes sans les trier, appuyez de façon répétée sur le bouton **MENU**  jusqu'à ce que les menus disparaissent.

7 Lorsque les chaînes ont été mémorisées, vous pouvez :

◆ Les classer dans l'ordre de votre choix (voir page 20)

◆ Donner un nom aux chaînes mémorisées (voir page 21)

◆ Ajouter ou supprimer des chaînes (voir page 19)

◆ Effectuer réglage fin de la réception si nécessaire (voir page 22)

◆ Activation/désactivation de la fonction LNA (Amplificateur à faible bruit) (voir page 23)

Mémorisation manuelle des chaînes

Vous pouvez mémoriser jusqu'à 100 chaînes, y compris celles reçues via les réseaux câblés. Lors de la mémorisation manuelle des chaînes, vous pouvez choisir :

- ◆ De mémoriser ou non chaque chaîne trouvée.
- ◆ Le numéro du programme qui vous servira à identifier chaque chaîne mémorisée.

1 Appuyez sur le bouton **MENU** .

Résultat: Le menu principal s'affiche.

2 Appuyez sur le bouton **▲** ou **▼** pour sélectionner **Canal**.

Résultat: Les options disponibles dans le groupe **Canal** s'affichent.



3 Appuyez sur le bouton **ENTER** .

4 Appuyez sur le bouton **▲** ou **▼** pour sélectionner **Mémorisation Manuelle**. Appuyez sur le bouton **ENTER** .



Résultat: Les options disponibles dans le menu **Mémorisation Manuelle** s'affichent avec le **Programme** sélectionné.

5 Appuyez à nouveau sur la touche **ENTER** . Pour attribuer un numéro de programme à un canal, vous pouvez trouver le chiffre correspondant en appuyant sur le bouton **▲** ou **▼** puis appuyez sur le bouton **ENTER** .

➤ Vous pouvez également afficher un programme en appuyant sur les boutons numériques de la télécommande.

6 Appuyez sur le bouton **▲** ou **▼** pour sélectionner **Système de Couleur**. Appuyez sur le bouton **ENTER** . Sélectionnez les couleurs normalisées voulues en appuyant de façon répétée sur la touche **▲** ou **▼**, puis sur la touche **ENTER** .

Résultat: Les normes Couleurs sont affichées dans l'ordre suivant : **AUTO - PAL - SECAM - NTSC 4.43**

7 Appuyez sur le bouton **▲** ou **▼** pour sélectionner **Système Sonore**. Appuyez sur le bouton **ENTER** . Sélectionnez la norme audio voulue en appuyant de façon répétée sur la touche **▲** ou **▼**, puis sur la touche **ENTER** .

Résultat: Les normes Son sont affichées dans l'ordre suivant : **BG - DK - I - L**

8 Pour toutes les chaînes dont vous souhaitez changer le numéro, répétez les étapes 5 à 7 après avoir sélectionné Programme en appuyant sur le bouton **▲** ou **▼**.



Mémorisation manuelle des chaînes



- 9 Si vous connaissez le numéro de la chaîne à mémoriser,
- ◆ Appuyez sur le bouton ▲ ou ▼ pour sélectionner **Canal**. Appuyez sur le bouton **ENTER**
 - ◆ Sélectionnez **C** (chaîne hertzienne) ou **S** (chaîne câblée) en appuyant sur le bouton ▲ ou ▼.
 - ◆ Appuyez sur la touche ► pour sélectionner la chaîne.
 - ◆ Sélectionnez le numéro de votre choix en appuyant sur le bouton ▲ ou ▼ puis appuyez sur le bouton **ENTER**
 - S'il n'y a aucun son ou si le son est anormal, re-sélectionnez la norme Son requise.
 - Vous pouvez également choisir une chaîne en appuyant sur la touche correspondante de la télécommande.

- 10 Si vous ne connaissez pas le numéro de la chaîne, appuyez sur la touche ▲ ou ▼ pour sélectionner **Recherche**, puis sur la touche **ENTER**
- Effectuez la **Recherche** à l'aide des touches ▲ ou ▼, puis appuyez sur la touche **ENTER**

Résultat: Le syntoniseur balaie la plage de fréquences jusqu'à ce que vous receviez la première chaîne ou la chaîne que vous avez sélectionnée sur votre écran.

- 11 Appuyez sur le bouton ▲ ou ▼ pour sélectionner **Mémoriser**. Appuyez sur le bouton **ENTER**
- Sélectionnez **OK** en appuyant sur la touche **ENTER**

Résultat: Le canal et le numéro de programme associé sont mémorisés.

- 12 Répétez les étapes 9 à 11 pour chaque canal à mémoriser.

- 13 Appuyez sur la touche **MENU** pour revenir au menu précédent ou sur la touche **EXIT** pour revenir à l'affichage normal.

Channel mode

- ◆ **P** (Mode Programme) : A la fin de la syntonisation, des numéros de position compris entre P00 et P99 (maximum) sont attribués aux stations de radiodiffusion de votre zone. Dans ce mode, vous pouvez sélectionner une chaîne en saisissant son numéro de position.
- ◆ **C** (Mode chaîne hertzienne) : Dans ce mode, vous pouvez sélectionner une chaîne en saisissant le numéro attribué à chaque station de radiodiffusion.
- ◆ **S** (Mode chaîne câblée) : Dans ce mode, vous pouvez sélectionner une chaîne en saisissant le numéro attribué à chaque chaîne câblée.

Édition des Chaînes

Vous pouvez exclure des chaînes que vous avez choisies parmi celles que vous avez balayées. Lorsque vous balayez les chaînes mémorisées, celles que vous avez choisies d'éviter ne s'affichent pas.

Toutes les chaînes que vous ne choisissez pas spécifiquement d'éviter s'affichent lors du balayage.









- 1 Appuyez sur le bouton **MENU** .
Résultat: Le menu principal s'affiche.
- 2 Appuyez sur le bouton **▲** ou **▼** pour sélectionner **Canal**.
Appuyez sur le bouton **ENTER** .
Résultat: Les options disponibles dans le groupe **Canal** s'affichent.
- 3 Appuyez sur le bouton **▲** ou **▼** pour sélectionner **Ajouter/Supprimer**.
Appuyez sur le bouton **ENTER** .
Résultat: L'état de la chaîne actuelle est affiché.
- 4 Appuyez sur le bouton **⤴**/**⤵** pour sélectionner la chaîne à ajouter ou supprimer.
Résultat: Si la chaîne que vous souhaitez modifier n'est pas en mémoire, l'option **Ajouter** est sélectionnée et s'affiche.
Si la chaîne que vous souhaitez modifier est en mémoire, l'option **Supprimer** est sélectionnée et s'affiche.
- 5 Appuyez sur le bouton **ENTER** pour ajouter ou supprimer une chaîne.
- 6 Répétez les étapes 4 et 5 pour chaque canal à ajouter ou à supprimer.
- 7 Appuyez sur la touche **MENU** pour revenir au menu précédent ou sur la touche **EXIT** pour revenir à l'affichage normal.

Organisation des canaux mémorisés



Vous pouvez intervertir les numéros de deux chaînes pour :

- ◆ *Changer l'ordre numérique dans lequel ces chaînes ont été automatiquement mémorisées.*
- ◆ *Attribuer des numéros facilement mémorisables aux chaînes que vous regardez le plus souvent.*

- 1 Appuyez sur le bouton **MENU** .
Résultat: Le menu principal s'affiche.
- 2 Appuyez sur le bouton **▲** ou **▼** pour sélectionner **Canal**.
Appuyez sur le bouton **ENTER** .
Résultat: Les options disponibles dans le groupe **Canal** s'affichent.
- 3 Appuyez sur le bouton **▲** ou **▼** pour sélectionner **Tri des canaux**.
Appuyez sur le bouton **ENTER** .
Résultat: Les **Prog.**, **Can.**, et **Nom station** de la chaîne s'affichent.
- 4 Sélectionnez le numéro de la chaîne à modifier en appuyant de façon répétée sur la touche **▲** ou **▼**.
Appuyez sur le bouton **ENTER** .
Résultat: Le numéro et le nom de la chaîne sélectionnée sont basculés sur la droite.
- 5 Appuyez sur le bouton **▲** ou **▼** pour aller à la position que vous souhaitez modifier puis appuyez sur le bouton **ENTER** .
Résultat: La chaîne sélectionnée est échangée avec celle mémorisée auparavant avec le numéro choisi.
- 6 Répétez les étapes 4 à 5 pour classer une autre chaîne.
- 7 Appuyez sur la touche **MENU**  pour revenir au menu précédent ou sur la touche **EXIT** pour revenir à l'affichage normal.

Attribution de noms aux canaux

Les noms de chaînes sont attribués automatiquement lorsque les informations des chaînes sont émises. Ces noms peuvent être changés, vous autorisant à attribuer de nouveaux noms.

- 1 Appuyez sur le bouton **MENU** [] .

Résultat: Le menu principal s'affiche.

- 2 Appuyez sur le bouton **▲** ou **▼** pour sélectionner **Canal**. Appuyez sur le bouton **ENTER** [] .

Résultat: Les options disponibles dans le groupe **Canal** s'affichent.

- 3 Appuyez sur le bouton **▲** ou **▼** pour sélectionner **Nom station**. Appuyez sur le bouton **ENTER** [] .

Résultat: Les **Prog.**, **Can.**, et **Nom station** de la chaîne s'affichent.

- 4 Si nécessaire, sélectionnez la chaîne à renommer à l'aide de la touche **▲** ou **▼**. Appuyez sur le bouton **ENTER** [] .

Résultat: La barre de sélection s'affiche autour de la zone de nom.

5	Pour...	Alors...
	Sélectionner une lettre un nombre ou un symbole	Appuyez sur le bouton ▲ ou ▼ .
	Passer à la lettre suivante	Appuyez sur le bouton ▶ .
	Revenir à la lettre précédente	Appuyez sur le bouton ◀ .
	Confirmer le nom	Appuyez sur le bouton ENTER [] .

- Les caractères disponibles sont :
- ◆ Les lettres de l'alphabet (A~Z)
 - ◆ Les nombres (0~9)
 - ◆ Les caractères spéciaux (-, espace)

- 6 Répétez les étapes 4 à 5 pour chaque canal à attribuer à un nouveau nom.

- 7 Une fois satisfait, appuyez sur le bouton **MENU** [] pour revenir au menu précédent ou appuyez sur le bouton **EXIT** pour revenir directement à l'affichage normal.

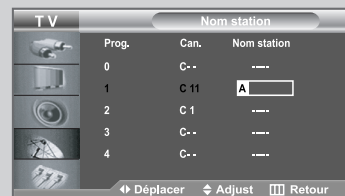
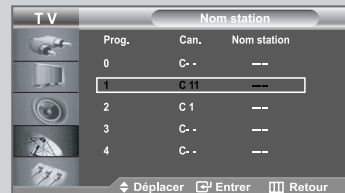

Réception nette des chaînes grâce au réglage fin

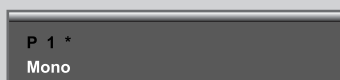
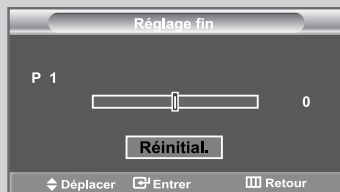

Si la réception est nette, vous n'avez pas besoin d'effectuer une syntonisation fine de la chaîne, car cette opération a lieu pendant la recherche et la mémorisation.

Si, malgré tout, le signal est faible ou déformé, vous pouvez être amené à effectuer manuellement une syntonisation fine de la chaîne.

➤ Sélectionnez la chaîne à régler.

- 1 Appuyez sur le bouton **MENU** .

Résultat: Le menu principal s'affiche.

- 2 Appuyez sur le bouton **▲** ou **▼** pour sélectionner **Canal**. Appuyez sur le bouton **ENTER** .

Résultat: Les options disponibles dans le groupe **Canal** s'affichent.

- 3 Appuyez sur le bouton **▲** ou **▼** pour sélectionner **Réglage fin**. Appuyez sur le bouton **ENTER** .

Résultat: La barre horizontale s'affiche.

- 4 Appuyez sur le bouton **◀** ou **▶** pour effectuer le réglage souhaité. Appuyez sur le bouton **ENTER** .

Résultat: Un astérisque "*" apparaît à droite du numéro de la chaîne. Le numéro de la chaîne devient rouge.

➤ Pour réinitialiser le réglage, sélectionnez **Réinitial.** à l'aide de la touche **▲** ou **▼**, puis appuyez sur la touche **ENTER** .

- 5 Une fois satisfait, appuyez sur le bouton **MENU**  pour revenir au menu précédent ou appuyez sur le bouton **EXIT** pour revenir directement à l'affichage normal.

➤ Les chaînes réglées et mémorisées sont repérées par un astérisque "*" placé à droite de leur numéro dans la bannière des chaînes. Le numéro de la chaîne devient rouge.

Amplificateur faible bruit (LNA)

Si le téléviseur fonctionne dans une zone où le signal est faible, la fonction LNA peut parfois améliorer la réception.

- 1 Appuyez sur le bouton **MENU**.

Résultat: Le menu principal s'affiche.

- 2 Appuyez sur le bouton ▲ ou ▼ pour sélectionner **Canal**.
Appuyez sur le bouton **ENTER** .

Résultat: Les options disponibles dans le groupe **Canal** s'affichent.

- 3 Appuyez sur le bouton ▲ ou ▼ pour sélectionner **LNA**.
Appuyez sur le bouton **ENTER** .

Résultat: Le menu **LNA** s'affiche.

- 4 Sélectionnez **Marche** en appuyant sur le bouton ▲ ou ▼.
Appuyez sur le bouton **ENTER** .

Résultat: Amplifie les signaux lorsque la réception de l'antenne est faible. Cependant si des signaux entrants interfèrent avec d'autres, éteignez la fonction **LNA** car il se peut qu'elle ne fonctionne pas correctement.



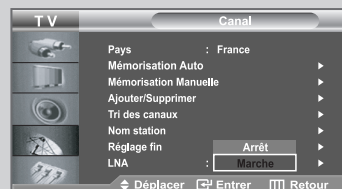

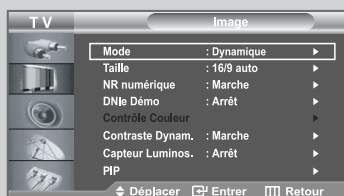

- 5 Lorsque cette opération est terminée, appuyez sur le bouton **EXIT** pour revenir en visualisation normale.



Changement du mode image



Vous pouvez sélectionner le type d'image qui correspond le mieux à vos exigences d'affichage.

- 1 Appuyez sur le bouton **MENU** .
Résultat: Le menu principal s'affiche.
- 2 Appuyez sur le bouton **▲** ou **▼** pour sélectionner **Image**.
Résultat: Les options disponibles dans le groupe **Image** s'affichent.
- 3 Appuyez sur le bouton **ENTER** .
- 4 Appuyez à nouveau sur la touche **ENTER** .
Résultat: Les options disponibles dans le groupe **Mode** s'affichent.
- 5 Appuyez sur le bouton **ENTER** .
- 6 Sélectionnez l'effet visuel souhaité en appuyant de façon répétée sur le bouton **▲** ou **▼**.
Appuyez sur le bouton **ENTER** .
Résultat: Les effets visuels suivants sont disponibles :
Dynamique - Standard - Cinéma - Personnalisé
- 7 Une fois satisfait, appuyez sur le bouton **MENU**  pour revenir au menu précédent ou appuyez sur le bouton **EXIT** pour revenir directement à l'affichage normal.

➤ Vous pouvez également l'afficher en appuyant sur la touche **P.MODE** (Mode image).

Réglage de l'image personnalisée

Votre téléviseur dispose de plusieurs réglages qui vous permettent de contrôler la qualité de l'image.

1 Appuyez sur le bouton **MENU** .

Résultat: Le menu principal s'affiche.

2 Appuyez sur le bouton **▲** ou **▼** pour sélectionner **Image**.

Résultat: Les options disponibles dans le groupe **Image** s'affichent.

3 Appuyez sur le bouton **ENTER** .

4 Appuyez à nouveau sur la touche **ENTER** .

Résultat: Les options disponibles dans le groupe **Mode** s'affichent.

5 A l'aide des touches **▲** ou **▼**, sélectionnez l'option (**Contraste**, **Luminosité**, **Netteté**, **Couleur**, **Teinte**) à régler. Appuyez sur le bouton **ENTER** .

Résultat: La barre horizontale s'affiche.

6 Appuyez sur le bouton **◀** ou **▶** pour effectuer le réglage souhaité.

7 Une fois satisfait, appuyez sur le bouton **MENU**  pour revenir au menu précédent ou appuyez sur le bouton **EXIT** pour revenir directement à l'affichage normal.





-
- ◆ Les valeurs configurées sont stockées en fonction du mode d'image sélectionné.
 - ◆ Chaque nouveau paramètre est mémorisé séparément selon son mode d'entrée.
 - ◆ La fonction Teinte est "désactivée" dans les cas suivants.
 - Mode analogique (HF, Scart, Vidéo, S- Vidéo)
Dans le cas où le réglage du signal d'entrée est défini sur PAL- 50, PAL-CN et SECAM.
 - Modes Composant, DVI et HDMI
Dans le cas où le réglage du signal d'entrée est défini sur 60 HZ; 480i, 480p, 720p @ 60 Hz, 1080i @ 60 Hz.



Changement de la Nuance Couleur



Vous pouvez sélectionner la nuance de couleur la plus agréable au regard.





- 1 Appuyez sur le bouton **MENU** .
Résultat : Le menu principal s'affiche.
- 2 Appuyez sur le bouton **▲** ou **▼** pour sélectionner **Image**.
Résultat : Les options disponibles dans le groupe **Image** s'affichent.
- 3 Appuyez sur le bouton **ENTER** .
- 4 Appuyez à nouveau sur la touche **ENTER** .
Résultat : Les options disponibles dans le groupe **Mode** s'affichent.
- 5 Appuyez sur le bouton **▲** ou **▼** pour sélectionner **Nuance coul.**. Appuyez sur le bouton **ENTER** . Sélectionnez l'option souhaitée en appuyant de façon répétée sur le bouton **▲** ou **▼**. Appuyez sur le bouton **ENTER** .
Résultat : Les options suivantes sont disponibles :
Froide2 - Froide1 - Normal - Chaude1 - Chaude2
- 6 Une fois satisfait des réglages, appuyez sur le bouton **EXIT** pour revenir directement à l'affichage normal.

➤ Les valeurs configurées sont stockées en fonction du mode d'image sélectionné.

Rétablir les paramètres de réglage de l'image d'usine.



Vous pouvez rétablir les réglages de l'image définis par défaut en usine.

- 1 Appuyez sur le bouton **MENU** .
Résultat : Le menu principal s'affiche.
- 2 Appuyez sur le bouton **▲** ou **▼** pour sélectionner **Image**.
Résultat : Les options disponibles dans le groupe **Image** s'affichent.
- 3 Appuyez sur le bouton **ENTER** .
- 4 Appuyez à nouveau sur la touche **ENTER** .
Résultat : Les options disponibles dans le groupe **Mode** s'affichent.
- 5 Appuyez sur le bouton **▲** ou **▼** pour sélectionner **Réinit.**. Appuyez sur le bouton **ENTER** .
- 6 Appuyez sur le bouton **EXIT** pour revenir directement à l'affichage normal.

➤ Dans chaque mode d'images, vous pouvez configurer la fonction **Réinit.**

Changement de la taille de l'image

Vous pouvez sélectionner la taille d'image qui correspond le mieux à vos exigences d'affichage.

1 Appuyez sur le bouton **MENU** .

Résultat: Le menu principal s'affiche.

2 Appuyez sur le bouton **▲** ou **▼** pour sélectionner **Image**.

Résultat: Les options disponibles dans le groupe **Image** s'affichent.

3 Appuyez sur le bouton **ENTER** .

4 Appuyez sur le bouton **▲** ou **▼** pour sélectionner **Taille**.
Appuyez sur le bouton **ENTER** .



5 Sélectionnez l'option souhaitée en appuyant de façon répétée sur le bouton **▲** ou **▼**.
Appuyez sur le bouton **ENTER** .

Résultat: Les options suivantes sont disponibles :

16/9 auto - Large - Panorama - Zoom - 4:3

- **16/9 auto.:** Ajuste automatiquement le format d'image selon le rapport d'aspect "Large".
- **Large:** Règle le format d'image en mode 16/9, approprié pour un DVD ou une diffusion en format large.
- **Panorama:** Ajuste l'image 16/9 au format 4/3 de manière naturelle, comme pour une diffusion normale.
- **Zoom:** Agrandit la taille de l'image sur l'écran.

[Positionnement et dimensionnement de l'écran à l'aide du zoom]

- Le redimensionnement de l'affichage à l'aide du Zoom permet de positionner et de dimensionner l'affichage vers le haut ou le bas en utilisant le bouton **▲** ou **▼**.
 - Déplacez l'image vers le haut ou vers le bas à l'aide du bouton **▲** ou **▼** après avoir sélectionné  l'icône en appuyant sur le bouton **◀** ou **▶**.
 - Redimensionnez l'écran verticalement à l'aide du bouton **▲** ou **▼** après avoir sélectionné  l'icône en appuyant sur le bouton **◀** ou **▶** (Pour l'étendre vers le haut, appuyez sur le bouton **▲**, et pour l'étendre vers le bas, appuyez sur le bouton **▼**.)
- **4:3:** Réglage par défaut pour un film vidéo ou une diffusion normale.



◆ Vous pouvez également choisir ces options en appuyant sur la touche **P.SIZE** (format d'image) de la télécommande.

◆ En mode PC, seul les modes **Large** et **4:3** peuvent être réglés.



Sélection du format de l'image



Appuyez sur le bouton **STILL** pour transformer une image mouvante en une image fixe.
Appuyez de bouton nouveau pour annuler.

Utilisation de la fonction NR numérique (réduction du bruit numérique)



Si le signal reçu par votre téléviseur est faible, vous pouvez activer cette fonction pour réduire les parasites et réverbérations apparaissant à l'écran.







- 1 Appuyez sur le bouton **MENU** .
Résultat : Le menu principal s'affiche.
- 2 Appuyez sur le bouton **▲** ou **▼** pour sélectionner **Image**.
Résultat : Les options disponibles dans le groupe **Image** s'affichent.
- 3 Appuyez sur le bouton **ENTER** .
- 4 Appuyez sur le bouton **▲** ou **▼** pour sélectionner **NR numérique**. Appuyez sur le bouton **ENTER** .
- 5 Appuyez sur le bouton **▲** ou **▼** pour sélectionner **Marche**. Appuyez sur le bouton **ENTER** .
- 6 Appuyez sur le bouton **EXIT** pour revenir directement à l'affichage normal.

DNle (Digital Natural Image engine)

La nouvelle technologie de Samsung vous apporte des images plus détaillées avec une amélioration des contrastes et des blancs. Le nouvel algorithme de compensation d'images vous donne une image plus lumineuse et plus claire.

La technologie DNle adaptera tous les signaux à votre vue, quels qu'ils soient. Vous pouvez apprécier l'amélioration de l'image par la technologie DNle en activant le mode "DNle Démo".

- 1 Appuyez sur le bouton **MENU** .
Résultat: Le menu principal s'affiche.
- 2 Appuyez sur le bouton **▲** ou **▼** pour sélectionner **Image**.
Résultat: Les options disponibles dans le groupe **Image** s'affichent.
- 3 Appuyez sur le bouton **ENTER** .
- 4 Appuyez sur le bouton **▲** ou **▼** pour sélectionner **DNle Démo**.
Appuyez sur le bouton **ENTER** .
Appuyez sur le bouton **▲** ou **▼** pour sélectionner **Marche**.
Appuyez sur le bouton **ENTER** .

➤ **DNle Démo : Arrêt**
Le mode DNle Démo est désactivé.

DNle Démo : Marche
L'image améliorée par DNle apparaît sur la droite de l'écran.
L'image d'origine apparaît sur la gauche de l'écran.

➤ Vous pouvez également sélectionner ces options en appuyant sur le bouton **DNle** situé sous le panneau de la télécommande.

- 5 Une fois satisfait des réglages, appuyez sur le bouton **EXIT** pour revenir directement à l'affichage normal.

-
- ◆ Cette fonctionnalité ne fonctionne pas si la source est en mode PC.
 - ◆ La fonction **DNle Démo** est destinée à illustrer la différence avant et après application de la technologie DNle.
 - ◆ Par défaut, le produit affiche les images en mode DNle.

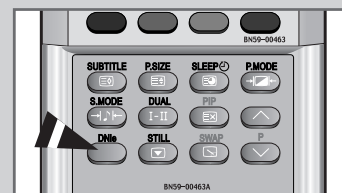

Contrôle Couleur

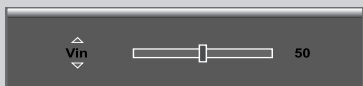
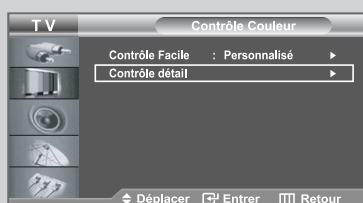
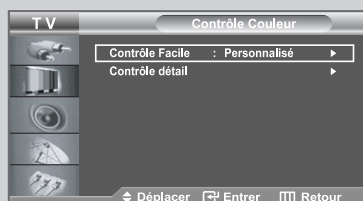

La fonction *My Colour Control* (Mon réglage des couleurs) permet de régler les couleurs favorites, comme le blanc, le rose, le doré, le bleu, le vert et le rouge, sans interférence sur les autres couleurs. Chaque utilisateur peut ainsi disposer d'un affichage personnalisé.

- 1 Appuyez sur le bouton **MENU** .

Résultat: Le menu principal s'affiche.
- 2 Appuyez sur le bouton **▲** ou **▼** pour sélectionner **Image**.

Résultat: Les options disponibles dans le groupe **Image** s'affichent.
- 3 Appuyez sur le bouton **ENTER** .
- 4 Appuyez sur le bouton **▲** ou **▼** pour sélectionner **Contrôle Couleur**. Appuyez sur le bouton **ENTER** .

Résultat: Les options disponibles dans le menu **Contrôle Couleur** s'affichent.
- 5 Appuyez sur les boutons **▲** ou **▼** pour sélectionner **Contrôle Facile**. Sélectionnez une source d'image secondaire en appuyant sur les boutons **◀** ou **▶** puis appuyez sur le bouton **ENTER** .

Résultat: Les sources sont affichées dans l'ordre suivant :
Vin - Vert - Bleu - Or - Rose - Blanc - Standard - Personnalisé
- 6 Appuyez sur les boutons **▲** ou **▼** pour sélectionner **Contrôle détail** puis appuyez sur le bouton **ENTER** . Sélectionnez une source d'image secondaire en appuyant sur les boutons **▲** ou **▼** puis appuyez sur le bouton **ENTER** .





Résultat: Les sources sont affichées dans l'ordre suivant :
Vin - Vert - Bleu - Or - Rose - Blanc - Réinitialiser
- 7 Appuyez sur le bouton **◀** ou **▶** pour effectuer le réglage souhaité.
- 8 Une fois satisfait, appuyez sur le bouton **MENU** pour revenir au menu précédent ou appuyez sur le bouton **EXIT** pour revenir directement à l'affichage normal.

➤ Cette fonctionnalité ne fonctionne pas si la source est en mode PC et le réglage est PIP..

➤ Pour restaurer les paramètres d'usine des couleurs Contrôle Couleur, sélectionnez **Réinitialiser** à l'aide de la touche **▲** ou **▼**, puis appuyez sur la touche **ENTER** .

Contraste Dynam.

Contraste Dynam. est utilisé pour détecter automatiquement la distribution du signal visuel entrant ainsi que pour l'ajuster et créer ainsi un contraste optimum.

- 1 Appuyez sur le bouton **MENU** 
Résultat : Le menu principal s'affiche.
- 2 Appuyez sur le bouton **▲** ou **▼** pour sélectionner **Image**.
Résultat : Les options disponibles dans le groupe **Image** s'affichent.
- 3 Appuyez sur le bouton **ENTER** .
- 4 Appuyez sur le bouton **▲** ou **▼** pour sélectionner **Contraste Dynam.**.
Appuyez sur le bouton **ENTER** 
Résultat : Les options disponibles dans le menu **Contraste Dynam.** s'affichent.
- 5 Sélectionnez **Marche** en appuyant sur le bouton **▲** ou **▼**.
Appuyez sur le bouton **ENTER** .
- 6 Appuyez sur le bouton **EXIT** pour revenir directement à l'affichage normal.





➤ Cette option ne fonctionne pas si la source est en mode PC ou si le mode PIP est activé.

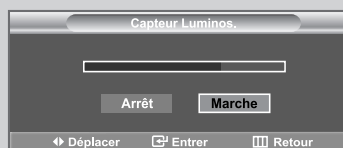
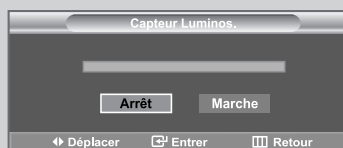

Capteur Luminos.



Capteur Luminos. est utilisé pour régler, soit automatiquement soit manuellement, la luminosité de l'écran en détectant le niveau de luminosité ambiante grâce à un capteur de lumière.

- 1 Appuyez sur le bouton **MENU** .
Résultat : Le menu principal s'affiche.
- 2 Appuyez sur le bouton **▲** ou **▼** pour sélectionner **Image**.
Résultat : Les options disponibles dans le groupe **Image** s'affichent.
- 3 Appuyez sur le bouton **ENTER** .
- 4 Appuyez sur le bouton **▲** ou **▼** pour sélectionner **Capteur Luminos.**.
Appuyez sur le bouton **ENTER** .
Résultat : Les options disponibles dans le menu **Capteur Luminos.** s'affichent.
- 5 Sélectionnez **Marche** en appuyant sur le bouton **◀** ou **▶**.
Appuyez sur le bouton **ENTER** .
- 6 Une fois l'opération terminée, appuyez sur la touche **ENTER**  pour revenir au menu précédent ou sur la touche **EXIT** pour revenir à l'affichage normal.

➤ Cette fonctionnalité ne fonctionne pas si la source est en mode PC.

Affichage de l'Image dans l'image (PIP)

Vous pouvez afficher une image secondaire dans l'image principale de l'émission ou de toute autre source que vous visualisez.

➤ Cette fonctionnalité ne fonctionne pas si la source est en mode PC ou DTV.

1 Appuyez sur le bouton **MENU** .

Résultat : Le menu principal s'affiche.

2 Appuyez sur le bouton **▲** ou **▼** pour sélectionner **Image**.



Résultat : Les options disponibles dans le groupe **Image** s'affichent.

3 Appuyez sur le bouton **ENTER** .

4 Appuyez sur le bouton **▲** ou **▼** pour sélectionner **PIP**.
Appuyez sur le bouton **ENTER** .

Résultat : Les options disponibles dans le menu **PIP** s'affichent.

5 Appuyez à nouveau sur la touche **ENTER** .
Sélectionnez **Marche** en appuyant sur le bouton **▲** ou **▼**.
Appuyez sur le bouton **ENTER** .



6 Appuyez sur la touche **▲** ou **▼** pour sélectionner **Source**, puis sur la touche **ENTER** . Sélectionnez la source de l'image secondaire à l'aide de la touche **▲** ou **▼**, puis appuyez sur la touche **ENTER** .

Résultat : Les sources sont affichées dans l'ordre suivant :
Lorsque l'image principale est paramétrée sur TV/Ext.1/Ext.2/AV/S-Vidéo/Composant, seul le mode HDMI peut être sélectionné. Lorsque l'image principale est paramétrée sur PC/HDMI, TV/Ext.1/Ext.2/AV/S-Vidéo/Composant peuvent être sélectionnés.

7 Appuyez sur le bouton **▲** ou **▼** pour sélectionner **Intervertir**.
Pour intervertir l'image principale et l'image secondaire, sélectionnez l'option **Intervertir**, puis appuyez sur la touche **ENTER** .

Résultat : L'image principale et l'image secondaire permutent.

➤ Si l'image principale est en mode **PC**, l'option **Intervertir** n'est pas accessible.

8 Appuyez sur le bouton **▲** ou **▼** pour sélectionner **Taille**.
Appuyez sur le bouton **ENTER** .
Sélectionnez une taille d'image secondaire en appuyant sur le bouton **▲** ou **▼** puis appuyez sur le bouton **ENTER** .

Résultat : Les tailles sont affichées dans l'ordre suivant :

 -  - 

➤ Si l'image principale est en mode **PC**, l'option **Taille** n'est pas accessible.



[TV/Ext.1/Ext.2/AV/S-Vidéo/Composant]



[PC/HDMI]



Affichage de l'Image dans l'image (PIP)



[PC/HDMI]



- 9 Appuyez sur la touche ▲ ou ▼ pour sélectionner **Position**, puis sur la touche **ENTER**. Sélectionnez la position de l'image secondaire en appuyant sur le bouton ▲ ou ▼ puis appuyez sur le bouton **ENTER**.

Résultat: Vous pouvez déplacer l'image secondaire.

➤ Si la taille de l'image secondaire est réglée sur ou , cette fonction est désactivée.

- 10 Appuyez sur le bouton ▲ ou ▼ pour sélectionner **Programme**. Appuyez sur le bouton **ENTER**. Vous pouvez sélectionner le canal que vous souhaitez voir en image secondaire en appuyant sur le bouton ▲ ou ▼.

Résultat: Le **Programme** mémorisé s'affiche.

➤ **Principal : PC/HDMI, Secondaire : TV**
"Programme" n'est pas activé et n'est pas disponible en mode TV. Ils sont cependant de nouveau activés et accessibles en PC/HDMI.

- 11 Pour revenir directement à l'affichage normal, appuyez sur le bouton **EXIT**.

➤ **Fonctions de la télécommande lorsque le mode PIP est activé (On) :**

Fonctions	Description
PIP	Permet d'activer/de désactiver directement la fonction PIP.
SWAP	Pour faire alterner l'image principale et l'image secondaire. ➤ Lorsque l'image principale est en mode Vidéo et que l'image secondaire est en mode Télévision, il se peut que vous n'entendiez pas le son correspondant à l'image principale lorsque vous appuyez sur le bouton SWAP après avoir changé la chaîne de l'image secondaire. Dans ce cas sélectionnez de nouveau la chaîne de l'image principale.
P	Permet de sélectionner la chaîne de l'image secondaire.

➤ Paramètres PIP

O : PIP activé
X : PIP désactivé

Secondaire Principal	TV	DTV	Ext.1	Ext.2	AV	S-Vidéo	Composant	PC	HDMI
TV	X	X	X	X	X	X	X	X	O
DTV	X	X	X	X	X	X	X	X	X
Ext.1	X	X	X	X	X	X	X	X	O
Ext.2	X	X	X	X	X	X	X	X	O
AV	X	X	X	X	X	X	X	X	O
S-Vidéo	X	X	X	X	X	X	X	X	O
Composant	X	X	X	X	X	X	X	X	O
PC	O	X	O	O	O	O	O	X	X
HDMI	O	X	O	O	O	O	O	X	X

Réglage du volume

Vous pouvez régler le volume en utilisant votre télécommande.

Appuyez sur le bouton **+** pour augmenter le volume.

Résultat: Une barre horizontale s'affiche et le volume augmente jusqu'à ce que vous relâchiez le bouton. Le curseur se déplace vers la droite pour indiquer le volume.

Appuyez sur le bouton **-** pour baisser le volume.

Résultat: Une barre horizontale s'affiche et le volume baisse jusqu'à ce que vous relâchiez le bouton. Le curseur se déplace vers la gauche pour indiquer le volume.

➤ Des réglages supplémentaires sont disponibles sur votre téléviseur. Pour des informations supplémentaires, reportez-vous aux pages **36 à 41**.





Arrêt temporaire du son



Vous pouvez arrêter temporairement le son.

Exemple: Pour répondre au téléphone.

- 1 Appuyez sur le bouton **MUTE**  .
Résultat: Le son est coupé et "**Muet**" s'affiche.
- 2 Lorsque vous souhaitez rétablir le son, appuyez de nouveau sur le bouton **MUTE**  ou sur l'un des boutons du volume.
Résultat: Le son revient au même volume qu'auparavant et l'indication "**Muet**" disparaît.

Sélection du mode Son





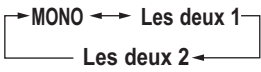

Vous pouvez régler le mode Son en appuyant sur le bouton "Les deux". Lorsque vous appuyez sur ce bouton, le mode Son actuel s'affiche à l'écran.

	Type Audio	Les deux 1/2	Par défaut
FM Stéréo	Mono	MONO	Changement automatique
	Stéréo	Stéréo ↔ MONO	
	Les deux	Les deux 1 ↔ Les deux 2	Les deux 1
	Mono	MONO	Changement automatique
Stéréo	MONO ↔ Stéréo		
NICAM Stéréo	Les deux		Les deux 1

- ♦ Si les conditions de réception se détériorent, l'écoute sera plus facile si le mode est défini en **Mono**.
- ♦ Si le signal stéréo est faible et qu'une permutation automatique se produit, passez en **Mono**.

Changement de la norme Son

Vous pouvez sélectionner le type d'effet sonore souhaité lorsque vous regardez un programme donné.



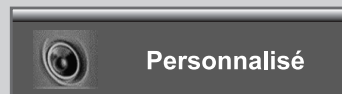

- 1 Appuyez sur le bouton **MENU** .
Résultat: Le menu principal s'affiche.
- 2 Appuyez sur le bouton **▲** ou **▼** pour sélectionner **Son**.
Résultat: Les options disponibles dans le groupe **Son** s'affichent.
- 3 Appuyez sur le bouton **ENTER** .
- 4 Appuyez à nouveau sur la touche **ENTER** .
- 5 Sélectionnez l'effet sonore voulu en appuyant de façon répétée sur la touche **▲** ou **▼**, puis sur la touche **ENTER** .
Les effets sonores suivants sont disponibles :
Standard - Musique - Cinéma - Parole - Personnalisé
- 6 Une fois satisfait, appuyez sur le bouton **MENU**  pour revenir au menu précédent ou appuyez sur le bouton **EXIT** pour revenir directement à l'affichage normal.

➤ Vous pouvez également sélectionner ces options en appuyant simplement sur le bouton **S.MODE** (Mode Sonore) de la télécommande.



Réglage des paramètres du son

Les paramètres du son peuvent être réglés selon vos préférences personnelles.

- 1 Appuyez sur le bouton **MENU** .
Résultat: Le menu principal s'affiche.
- 2 Appuyez sur le bouton **▲** ou **▼** pour sélectionner **Son**.
Résultat: Les options disponibles dans le groupe **Son** s'affichent.
- 3 Appuyez sur le bouton **ENTER** .
- 4 Appuyez sur le bouton **▲** ou **▼** pour sélectionner **Egaliseur**.
Appuyez sur le bouton **ENTER** .
- 5 Sélectionnez l'option voulue en appuyant sur le bouton **◀** ou **▶**.
- 6 Appuyez sur le bouton **▲** ou **▼** pour effectuer le réglage souhaité.
- 7 Une fois satisfait, appuyez sur le bouton **MENU**  pour revenir au menu précédent ou appuyez sur le bouton **EXIT** pour revenir directement à l'affichage normal.

- Si vous modifiez ces paramètres, le mode audio bascule automatiquement sur **Personnalisé**.
- **Réglage G/D de la balance**
Permet de régler la balance des haut-parleurs G/D.
- **Réglage de la bande passante (100, 300, 1 K, 3 K, 10 K)**
Permet de régler les différentes fréquences de bande passante.









Paramétrage de la technologie TruSurround XT (SRS TSXT)



La technologie TruSurround XT est une technologie SRS brevetée qui répond au problème de lecture des contenus multicanaux 5.1 sur deux haut-parleurs.





La technologie TruSurround garantit un son surround virtuel d'une exceptionnelle qualité sur tout système de lecture à deux haut-parleurs, dont les haut-parleurs du téléviseur. Cette technologie est entièrement compatible avec tous les formats multicanaux.

- 1 Appuyez sur le bouton **MENU** .
Résultat: Le menu principal s'affiche.
- 2 Appuyez sur le bouton **▲** ou **▼** pour sélectionner **Son**.
Résultat: Les options disponibles dans le groupe **Son** s'affichent.
- 3 Appuyez sur le bouton **ENTER** .
- 4 Appuyez sur le bouton **▲** ou **▼** pour sélectionner **SRS TSXT**.
Appuyez sur le bouton **ENTER** .
- 5 Sélectionnez l'option voulue à l'aide de la touche **▲** ou **▼**.
Appuyez sur le bouton **ENTER** .
Résultat: Les sources sont affichées dans l'ordre suivant :
Arrêt - Mono 3D - Stéréo
- 6 Appuyez sur le bouton **EXIT** pour revenir directement à l'affichage normal.

SRS  TruSurround XT, SRS et le symbole  sont des marques de SRS Labs, Inc. La technologie TruSurround XT est intégrée sous licence de SRS Labs, Inc.

Réglage automatique du volume

Chaque station de radiodiffusion possède ses propres conditions d'émission de signal. Il vous faut alors régler le volume à chaque fois que vous changez de chaîne. Cette fonction vous permet de régler automatiquement le volume de la chaîne en diminuant le volume de sortie du son si la modulation du signal est trop forte ou en augmentant le volume de sortie du son si le signal est trop faible.

- 1 Appuyez sur le bouton **MENU** 
Résultat: Le menu principal s'affiche.
- 2 Appuyez sur le bouton **▲** ou **▼** pour sélectionner **Son**.
Appuyez sur le bouton **ENTER** 
Résultat: Les options disponibles dans le groupe **Son** s'affichent.
- 3 Appuyez sur le bouton **▲** ou **▼** pour sélectionner **Volume auto**.
Appuyez sur le bouton **ENTER** .
- 4 Appuyez sur le bouton **▲** ou **▼** pour sélectionner **Marche**.
Appuyez sur le bouton **ENTER** .
- 5 Appuyez sur le bouton **EXIT** pour revenir directement à l'affichage normal.



Connexion du casque

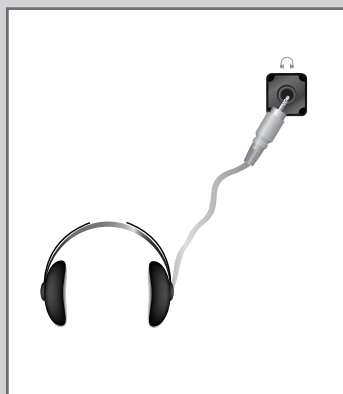

Vous pouvez connecter un casque à votre téléviseur, si vous souhaitez regarder un programme sur votre téléviseur sans déranger les autres personnes présentes dans la pièce.

Branchez un casque dans la mini-prise femelle de 3,5 mm située sur le panneau du set.

Résultat: Le son est émis via le casque.

- Pour plus d'informations sur le réglage de vos préférences casque, reportez-vous à la section ci-dessous.
- Lorsque vous insérez le jack de casque dans le port correspondant, seules les fonctions **SRS TSXT**, **Sourdisse interne** et **Sélection audio** (en mode PIP) sont disponibles dans le menu Son.

- L'utilisation prolongée du casque à fort volume peut altérer votre audition.
- Aucun son n'est émis depuis les enceintes lorsque vous connectez le casque à l'appareil.

Sélection du mode Silence Int.



Pour écouter le son sur des haut-parleurs différents, supprimez l'amplificateur interne.

- 1 Appuyez sur le bouton **MENU** .

Résultat: Le menu principal s'affiche.

- 2 Appuyez sur le bouton **▲** ou **▼** pour sélectionner **Son**.

Résultat: Les options disponibles dans le groupe **Son** s'affichent.

- 3 Appuyez sur le bouton **ENTER** .

- 4 Appuyez sur le bouton **▲** ou **▼** pour sélectionner **Silence Int.**. Appuyez sur le bouton **ENTER** .

- 5 Appuyez sur le bouton **▲** ou **▼** pour sélectionner **Marche**. Appuyez sur le bouton **ENTER** .

- 6 Appuyez sur le bouton **EXIT** pour revenir directement à l'affichage normal.

- Si le mode **Silence Int.** est sur **Marche**, vous ne pouvez pas régler les menus Son, à l'exception de **Sélection du son** (en mode PIP).

Ecoute du son accompagnant l'image secondaire

Lorsque le mode *PIP* est activé, vous pouvez modifier la source audio de l'image principale ou de l'image secondaire.

1 Appuyez sur le bouton **MENU** .

Résultat: Le menu principal s'affiche.

2 Appuyez sur le bouton **▲** ou **▼** pour sélectionner **Son**.

Résultat: Les options disponibles dans le groupe **Son** s'affichent.

3 Appuyez sur le bouton **ENTER** .

4 Appuyez sur le bouton **▲** ou **▼** pour sélectionner **Sélection du son**. Appuyez sur le bouton **ENTER** .

Résultat: Les options **Principal** et **Secondaire** sont affichées.

➤ Vous pouvez sélectionner cette option lorsque le mode PIP est **Marche**.

5 Sélectionnez **Secondaire** en appuyant sur le bouton **▲** ou **▼**. Appuyez sur le bouton **ENTER** .

Résultat: Vous pouvez écouter le son accompagnant l'imagesecondaire.

➤ Pour écouter le son associé à l'image principale en cours, sélectionnez **Principal**.

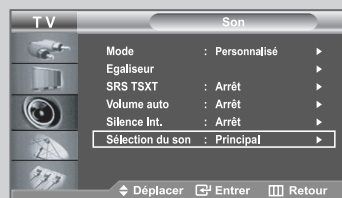

Réglage et affichage de l'heure

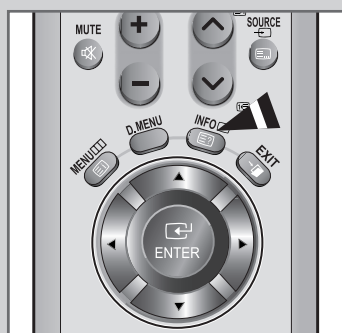

Vous pouvez régler l'horloge du téléviseur de telle sorte que l'heure actuelle s'affiche lorsque vous appuyez sur le bouton " INFO ". Vous devez également régler l'heure si vous souhaitez utiliser les minuteries de mise sous/hors tension.

➤ Si vous débranchez le cordon d'alimentation, vous devrez de nouveau régler l'horloge.

1 Appuyez sur le bouton **MENU** .

Résultat: Le menu principal s'affiche.

2 Appuyez sur le bouton **▲** ou **▼** pour sélectionner **Configuration**. Appuyez sur le bouton **ENTER** .

Résultat: Les options disponibles dans le groupe **Configuration** s'affichent.

3 Appuyez sur le bouton **▲** ou **▼** pour sélectionner **Horloge**. Appuyez sur le bouton **ENTER** .

Résultat: Le menu **Horloge** s'affiche avec **Réglage Horloge** sélectionné.

4 Appuyez sur le bouton **ENTER** .

5 **Pour...** **Appuyez sur le...**

Passer aux **Heure** ou aux **Minute** bouton **◀** ou **▶**

Réglez les **Heure** ou les **Minute** bouton **▲** ou **▼**

6 Une fois satisfait, appuyez sur le bouton **MENU**  pour revenir au menu précédent ou appuyez sur le bouton **EXIT** pour revenir en visualisation normale.

7 **Pour afficher...** **Appuyez sur le...**

L'heure actuelle et l'état des paramètres audio et vidéo sélectionnés bouton **INFO**

➤ Vous pouvez également régler les heures et les minutes en appuyant sur les touches numériques de la télécommande.

Réglage de la Minuterie de mise en veille

Vous pouvez sélectionner une durée comprise entre 30 et 180 minutes à l'issue de laquelle le téléviseur passera automatiquement en mode veille.

- 1 Appuyez sur le bouton **MENU** .

Résultat: Le menu principal s'affiche.

- 2 Appuyez sur le bouton **▲** ou **▼** pour sélectionner **Configuration**. Appuyez sur le bouton **ENTER** .

Résultat: Les options disponibles dans le groupe **Configuration** s'affichent.

- 3 Appuyez sur le bouton **▲** ou **▼** pour sélectionner **Horloge**. Appuyez sur le bouton **ENTER** .

Résultat: Le menu **Horloge** s'affiche avec **Réglage Horloge** sélectionné.

- 4 Appuyez sur le bouton **▲** ou **▼** pour sélectionner **Veille**. Appuyez sur le bouton **ENTER** .

- 5 Appuyez sur le bouton **▲** ou **▼** à plusieurs reprises et passez en revue les intervalles de temps prédéfinis. (Arrêt, 30, 60, 90, 120, 150, 180).

Résultat: Le téléviseur passe automatiquement en mode veille lorsque la minuterie atteint 0.

- 6 Pour annuler la fonction Veille, sélectionnez **Minuterie OFF** à l'aide de la touche **▲** ou **▼**, puis appuyez sur la touche **ENTER** .

- 7 Appuyez sur le bouton **EXIT** pour revenir directement à l'affichage normal.

Vous pouvez régler la minuterie de mise en veille simplement en appuyant sur le bouton **SLEEP** de la télécommande.

- 1 Appuyez sur le bouton **SLEEP** de la télécommande.

Résultat: Si la minuterie de mise en veille n'est pas déjà réglée, l'écran affiche **Arrêt**.
Sinon, l'écran affiche le temps restant avant que le téléviseur ne bascule en mode veille.

- 2 Sélectionnez la durée prédéfinie de maintien en activité en appuyant sur le bouton **SLEEP** de façon répétée.

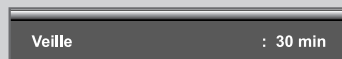

Marche et arrêt automatique du téléviseur



Vous pouvez activer ou désactiver la minuterie afin que :

- ◆ *Le téléviseur s'allume automatiquement et se positionne sur la chaîne de votre choix au moment que vous avez choisi.*
 - ◆ *Le téléviseur s'éteint automatiquement au moment que vous avez choisi.*
- La première étape consiste à régler l'horloge du téléviseur (reportez-vous à "Réglage et affichage de l'heure" à la page 42).

- 1 Appuyez sur le bouton **MENU** .
Résultat: Le menu principal s'affiche.

- 2 Appuyez sur le bouton **▲** ou **▼** pour sélectionner **Configuration**. Appuyez sur le bouton **ENTER** .

- 3 Appuyez sur le bouton **▲** ou **▼** pour sélectionner **Horloge**. Appuyez sur le bouton **ENTER** .

- 4 Appuyez sur le bouton **▲** ou **▼** pour sélectionner **Minuterie ON**. Appuyez sur le bouton **ENTER** .

- 5 Réglez l'heure, le canal et le niveau de volume avec lesquels vous souhaitez allumer votre téléviseur.

Pour...	Appuyez sur le...
Aller à Heure , Minute , Programme , et Volume	bouton ◀ ou ▶
Régler Heure , Minute , Programme , et Volume	bouton ▲ ou ▼
Accédez à l'option Activation	bouton ◀ ou ▶
Sélectionnez Oui pour activer ce paramètre.	bouton ▲ ou ▼

Appuyez sur le bouton **ENTER** .

- 6 Appuyez sur le bouton **▲** ou **▼** pour sélectionner **Minuterie OFF**. De la même manière, réglez l'heure à laquelle vous souhaitez que votre téléviseur s'éteigne automatiquement.

- 7 Appuyez sur le bouton **EXIT** pour revenir directement à l'affichage normal.

➤ Vous pouvez également régler les heures et les minutes en appuyant sur les touches numériques de la télécommande.

Activation de la sécurité enfant

Cette fonction vous permet d'empêcher que des utilisateurs non autorisés, tels que des enfants, regardent des programmes inappropriés en désactivant la vidéo et l'audio.

La sécurité enfant ne peut pas être désactivée à l'aide des boutons du panneau inférieur droit.

La télécommande étant le seul moyen de désactiver la sécurité enfant, gardez-la hors de portée des enfants.

➤ Cette fonctionnalité ne fonctionne pas si la source est en mode PC ou DTV.

- 1 Appuyez sur le bouton **MENU** .

Résultat: Le menu principal s'affiche.

- 2 Appuyez sur le bouton **▲** ou **▼** pour sélectionner **Configuration**. Appuyez sur le bouton **ENTER** .

Résultat: Les options disponibles dans le groupe **Configuration** s'affichent.

- 3 Appuyez sur le bouton **▲** ou **▼** pour sélectionner **Verrouillage Parental**. Appuyez sur le bouton **ENTER** .

Résultat: Les options disponibles dans le groupe **Verrouillage Parental** s'affichent.

- 4 Appuyez à nouveau sur la touche **ENTER** .

Résultat: Le **Verrouillage Parental** est sélectionné.

- 5 Appuyez sur le bouton **▲** ou **▼** pour sélectionner **Marche**. Appuyez sur le bouton **ENTER** .

- 6 Appuyez sur le bouton **▲** ou **▼** pour sélectionner **Programme**. Appuyez sur le bouton **ENTER** .

- 7 Appuyez sur la touche **▲** ou **▼** pour sélectionner les chaînes à verrouiller. Appuyez sur le bouton **ENTER** .

- 8 Appuyez sur le bouton **▲** ou **▼** pour sélectionner **Verrouil..**. Appuyez sur le bouton **ENTER** .

- 9 Appuyez sur la touche **▲** ou **▼** pour sélectionner les chaînes à **Verrouillé**. Appuyez sur le bouton **ENTER** .

- 10 Répétez les étapes 6 et 9 pour chacune des chaînes à verrouiller ou déverrouiller.



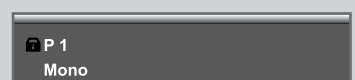
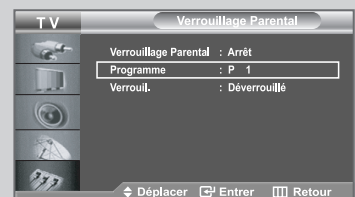
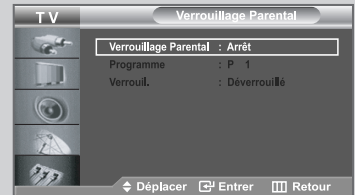

- 11 Appuyez sur le bouton **EXIT** pour revenir directement à l'affichage normal.



Réglage du mode d'écran bleu



Si aucun signal n'est reçu ou si le signal est très faible, un écran bleu remplace automatiquement l'arrière-plan de l'image parasité. Pour continuer malgré tout à afficher l'image de mauvaise qualité, vous devez "Arrêt" l'option "Ecran Bleu".





- 1 Appuyez sur le bouton **MENU** 
Résultat: Le menu principal s'affiche.
- 2 Appuyez sur le bouton **▲** ou **▼** pour sélectionner **Configuration**. Appuyez sur le bouton **ENTER** 
Résultat: Les options disponibles dans le groupe **Configuration** s'affichent.
- 3 Appuyez sur le bouton **▲** ou **▼** pour sélectionner **Ecran Bleu**. Appuyez sur le bouton **ENTER** .
- 4 Appuyez sur le bouton **▲** ou **▼** pour sélectionner **Marche**. Appuyez sur le bouton **ENTER** .
- 5 Appuyez sur le bouton **EXIT** pour revenir directement à l'affichage normal.

➤ Cette fonctionnalité ne fonctionne pas si la source est en mode DTV.

Sélection de Mélodie



Vous pouvez entendre des mélodies lorsque la télévision est allumée ou éteinte.

- 1 Appuyez sur le bouton **MENU** 
Résultat: Le menu principal s'affiche.
- 2 Appuyez sur le bouton **▲** ou **▼** pour sélectionner **Configuration**. Appuyez sur le bouton **ENTER** 
Résultat: Les options disponibles dans le groupe **Configuration** s'affichent.
- 3 Appuyez sur le bouton **▲** ou **▼** pour sélectionner **Mélodie**. Appuyez sur le bouton **ENTER** .
- 4 Appuyez sur le bouton **▲** ou **▼** pour sélectionner **Marche**. Appuyez sur le bouton **ENTER** .
- 5 Appuyez sur le bouton **EXIT** pour revenir directement à l'affichage normal.

Faiblesse Couleur

La fonction Faiblesse Couleur permet aux personnes qui souffrent de troubles visuels de voir les images comme les personnes qui perçoivent les couleurs normalement.

Cette fonction offre neuf niveaux de réglage des couleurs pour le rouge, le vert et le bleu.



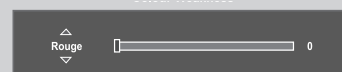



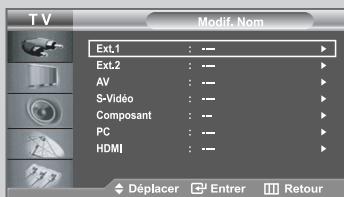

- 1 Appuyez sur le bouton **MENU** .
Résultat: Le menu principal s'affiche.
- 2 Appuyez sur le bouton **▲** ou **▼** pour sélectionner **Configuration**.
Appuyez sur le bouton **ENTER** .
Résultat: Les options disponibles dans le groupe **Configuration** s'affichent.
- 3 Appuyez sur le bouton **▲** ou **▼** pour sélectionner **Faiblesse Couleur**.
Appuyez sur le bouton **ENTER** .
- 4 Appuyez sur le bouton **ENTER** .
Appuyez sur le bouton **▲** ou **▼** pour sélectionner **Marche**.
- 5 Appuyez sur le bouton **ENTER** .
Appuyez sur le bouton **▲** ou **▼** pour sélectionner **Rouge, Vert, et Bleu**.
Appuyez sur le bouton **ENTER** .
- 6 Appuyez sur le bouton **◀** ou **▶** pour ajuster la fonction **Faiblesse Couleur**.
- 7 Une fois satisfait, appuyez sur le bouton **MENU**  pour revenir au menu précédent ou appuyez sur le bouton **EXIT** pour revenir directement à l'affichage normal.



Sélection d'un périphérique provenant de sources externes



Votre poste vous permet de choisir les signaux audio/vidéo envoyés vers le connecteur externe.

- 1 Appuyez sur le bouton **MENU** .
Appuyez sur le bouton **ENTER**  pour sélectionner **Entrée**.
Résultat: Les options disponibles dans le groupe **Entrée** s'affichent.
- 2 Appuyez sur le bouton **ENTER** .
Résultat: Les options disponibles dans le menu **Liste Source** s'affichent.
➤ Quand aucun périphérique externe n'est relié à votre poste, seules les options **TV, DTV, EXT.1, EXT.2** sont activées dans **Liste Source**. Les options **AV, S-Vidéo, Composant, PC** et **HDMI** ne sont activées qu'en cas de connexion à votre poste.
- 3 Sélectionnez le périphérique requis en appuyant à plusieurs reprises sur le bouton **▲** ou **▼**.
Appuyez sur le bouton **ENTER** .
- 4 Répétez les étapes 1.
Appuyez sur le bouton **▲** ou **▼** pour sélectionner **Modif. Nom**.
Appuyez sur le bouton **ENTER** .
Résultat: Les options disponibles dans le menu **Modif. Nom** s'affichent.
- 5 Sélectionnez le périphérique que vous souhaitez sortir en appuyant sur le bouton **▲** ou **▼**.
Les options suivantes sont disponibles:
Ext.1 - Ext.2 - AV - S-Vidéo - Composant - PC - HDMI
- 6 Appuyez sur le bouton **ENTER** .
- 7 Sélectionnez le périphérique requis en appuyant à plusieurs reprises sur le bouton **▲** ou **▼**.
Appuyez sur le bouton **ENTER** .
Résultat: Les options disponibles s'affichent :
---- / Magnétoscope / DVD / D-VHS / Décodeur Câble / Décodeur HD / Décodeur Satellite / Récepteur AV / Récepteur DVD / Jeu / Caméscope / Combo DVD / Dig Home Rec / PC
- 8 Une fois satisfait, appuyez sur le bouton **MENU**  pour revenir au menu précédent ou appuyez sur le bouton **EXIT** pour revenir en visualisation normale.

➤ **DHR (Dig Home Rec) : Graveur de DVD interne**

Visualisation d'images provenant de sources externes

Une fois les divers systèmes audio et vidéo branchés, vous pouvez visualiser les différentes sources en sélectionnant l'entrée appropriée.



1 Vérifiez que toutes les connexions nécessaires ont été effectuées.

2 Appuyez sur le bouton **SOURCE**.

Résultat: Le périphérique ayant été modifié et l'état du son s'affichent en haut à gauche du téléviseur.

3 Appuyez sur le bouton **SOURCE** pour sélectionner la source d'entrée requise.

➤ Si vous changez la source externe au cours de la visualisation, les images peuvent nécessiter un certain temps avant d'être basculées.

➤ Vous pouvez sélectionner le mode TV en appuyant sur la touche TV ou sur les touches  /  de la télécommande. Vous ne pouvez pas le sélectionner avec la touche **SOURCE**.

En outre, le mode DTV ne peut pas être sélectionné à l'aide du bouton **SOURCE**, mais bien à l'aide du bouton **DTV**.



Aperçu du système de menu DTV



Pour savoir comment naviguer dans le système de menus sur écran et ajuster les différents réglages disponibles, reportez-vous à l'illustration suivante.

➤ Disponible en mode TV numérique.
Appuyez sur le bouton "D.MENU".

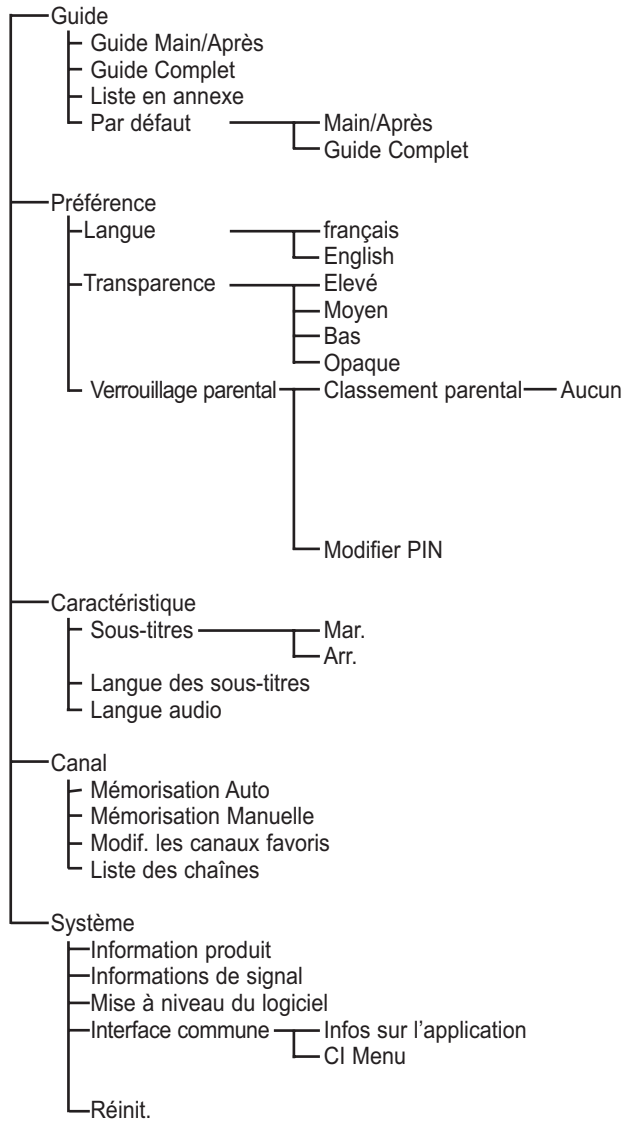
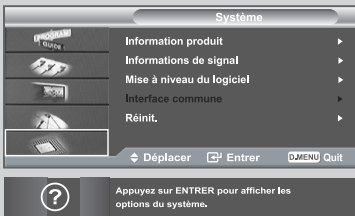
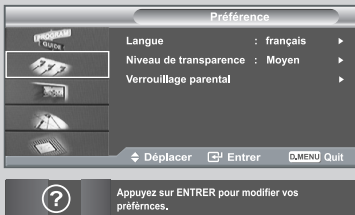
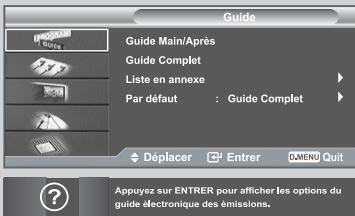

Mise à jour automatique de la liste des chaînes

Vous pouvez mettre à jour la liste des chaînes lorsque votre opérateur ajoute de nouveaux services, ou si vous déménagez

1 Appuyez sur le bouton **D.MENU**.

Résultat: Le menu DTV s'affiche.

2 Appuyez sur le bouton ▲ ou ▼ pour sélectionner **Canal**.

Appuyez sur le bouton **ENTER** .

Résultat: Les options disponibles dans le groupe **Canal** s'affichent.

3 Appuyez sur le bouton **ENTER** .

Résultat: Le **Mémorisation Auto** est sélectionné. La recherche des chaînes débute et s'arrête automatiquement.

4 Résultat: Au terme de l'opération, le nombre de services trouvés s'affiche.

- ◆ La liste des chaînes favorites existante est supprimée lorsque la liste des chaînes est mise à jour.
- ◆ Pour arrêter la recherche avant la fin, appuyez sur le bouton **ENTER**  après avoir sélectionné **STOP**.

5 Appuyez sur le bouton **D.MENU** pour revenir au menu précédent ou appuyez sur le bouton **EXIT** pour repasser en visualisation normale.

➤ Si le signal est de mauvaise qualité, le message "**Aucun service trouvé ! Vérifiez la connexion de l'antenne**" s'affiche.



Mise à jour manuelle de la liste des chaînes

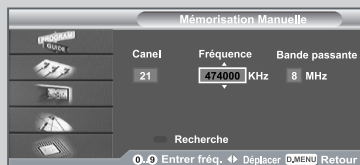

Vous pouvez spécifier la chaîne ou la fréquence pour une recherche de chaînes rapide.

1 Appuyez sur le bouton **D.MENU**.

Résultat: Le menu DTV s'affiche.

2 Appuyez sur le bouton ▲ ou ▼ pour sélectionner **Canal**.

Résultat: Les options disponibles dans le groupe **Canal** s'affichent.

3 Appuyez sur le bouton **ENTER** .

4 Appuyez sur le bouton ▲ ou ▼ pour sélectionner **Mémorisation Manuelle**.

Appuyez sur le bouton **ENTER** .

Pour...	Alors...
Passer aux Canal , Fréquence ou aux Bande passante	bouton ◀ ou ▶

Réglez les Canal , ou les Bande passante	bouton ▲ ou ▼
--	---------------

- ◆ Canal : Les chaînes (5 à 10) et (21 à 26) sont affichées successivement.
- ◆ Fréquence : la fréquence disponible dans le groupe de chaînes s'affiche.
- ◆ Bande passante : VHF/UHF 8 MHz.

6 Appuyez sur le bouton rouge pour lancer la recherche de services numériques.

Résultat: Au terme de l'opération, les chaînes sont mises à jour dans la liste de chaînes.

7 Appuyez sur le bouton **D.MENU** pour revenir au menu précédent ou appuyez sur le bouton **EXIT** pour repasser en visualisation normale.

➤ Vous pouvez effectuer une entrée en appuyant sur les touches numériques de la télécommande.

➤ Il est impossible de modifier uniquement la fréquence ; lorsque vous modifiez une chaîne, la fréquence est modifiée automatiquement.

Modification de vos chaînes favorites

Vous pouvez modifier vos chaînes favorites à l'aide des quatre boutons de couleur.

- 1 Appuyez sur le bouton **D.MENU**.
Résultat: Le menu DTV s'affiche.



- 2 Appuyez sur le bouton ▲ ou ▼ pour sélectionner **Canal**.
Appuyez sur le bouton **ENTER** .
Résultat: Les options disponibles dans le groupe **Canal** s'affichent.

- 3 Appuyez sur le bouton ▲ ou ▼ pour sélectionner **Modif. les canaux favoris**.

- 4 Appuyez sur le bouton **ENTER** .
Résultat: Le menu **Modif. les canaux favoris** s'affiche.

- 5 Appuyez sur le bouton rouge pour ajouter des chaînes à la liste des chaînes favorite.

- 6 Appuyez sur le bouton ▲ ou ▼ pour sélectionner la chaîne désirée.

- 7 Appuyez sur le bouton **ENTER** .
Résultat: Une icône "★" s'affiche à côté de la chaîne sélectionnée, qui est ajoutée à la liste des chaînes favorites.
Pour annuler la sélection, appuyez de nouveau sur le bouton **ENTER** .



- ◆ **Sélectionner tout** : Sélectionne toutes les chaînes actuellement affichées.
 - ◆ **Désélectionner tout** : Désélectionne toutes les chaînes sélectionnées.
 - ◆ **Aperçu** : Affiche la ou les chaînes actuellement sélectionnées.
- Le réglage des chaînes favorites est terminé.

- 8 Appuyez sur le bouton **D.MENU** pour revenir au menu précédent ou appuyez sur le bouton **EXIT** pour repasser en visualisation normale.

◆ Add

- 1 Appuyez sur le bouton **D.MENU**.
Résultat: Le menu DTV s'affiche.



- 2 Appuyez sur le bouton ▲ ou ▼ pour sélectionner **Canal**.
Appuyez sur le bouton **ENTER** .
Résultat: Les options disponibles dans le groupe **Canal** s'affichent.

- 3 Appuyez sur le bouton ▲ ou ▼ pour sélectionner **Modif. les canaux favoris**.

- 4 Appuyez sur le bouton **ENTER** .

- 5 Appuyez sur le bouton rouge dans le menu **Modif. les canaux favoris**.
Résultat: Le menu **Modif. les canaux favoris** s'affiche.

- 6 Appuyez sur le bouton ▲ ou ▼ pour sélectionner la chaîne désirée.

- 7 Appuyez sur le bouton **ENTER** .
Résultat: Une icône "★" s'affiche à côté de la chaîne sélectionnée, qui est ajoutée à la liste des chaînes favorites.
Pour annuler la sélection, appuyez de nouveau sur le bouton **ENTER** .



- ◆ Pour ajouter toutes les chaînes à la liste des chaînes favorites, appuyez sur le bouton rouge.
- ◆ Pour supprimer toutes les chaînes, appuyez sur le bouton vert.

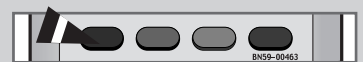

Modification de vos chaînes favorites

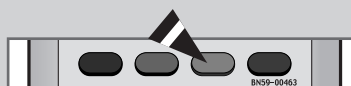

◆ Déplacement

- 1 Dans le menu **Modif. les canaux favoris**, sélectionnez la chaîne désirée à l'aide du bouton ▲ ou ▼.
- 2 Appuyez sur le bouton vert.
Résultat: Une icône "◆" s'affiche à gauche du nom de la chaîne.
- 3 Appuyez sur le bouton ▲ ou ▼ pour sélectionner la chaîne que vous voulez déplacer, puis appuyez sur le bouton vert ou le bouton **ENTER**.
- Résultat: La chaîne est amenée à son nouvel emplacement.

◆ Aperçu



- 1 Dans le menu **Modif. les canaux favoris**, sélectionnez la chaîne que vous voulez prévisualiser à l'aide du bouton ▲ ou ▼.
- 2 Appuyez sur le bouton jaune.
Résultat: La chaîne sélectionnée s'affiche à l'écran.

◆ Suppression

- 1 Dans le menu **Modif. les canaux favoris**, sélectionnez la chaîne à supprimer de la liste des chaînes favorites à l'aide du bouton ▲ ou ▼.
- 2 Appuyez sur le bouton bleu.
Résultat: La chaîne sélectionnée et son numéro sont supprimés.
➤ Pour ajouter une chaîne supprimée à la liste des chaînes favorites, consultez la section '**Ajouter**' à la page 53.

Sélection de la liste de chaînes

Vous pouvez exclure des chaînes que vous avez choisies parmi celles que vous avez recherchées. Lors de la recherche des chaînes mémorisées, celles que vous avez choisi d'ignorer ne s'affichent pas. Toutes les chaînes que vous ne choisissez pas spécifiquement d'ignorer s'affichent lors du balayage.

- Appuyez sur le bouton **D.MENU**.
Résultat: Le menu DTV s'affiche.
- Appuyez sur le bouton **▲** ou **▼** pour sélectionner **Canal**.
Résultat: Les options disponibles dans le groupe **Canal** s'affichent.
- Appuyez sur le bouton **ENTER** .
- Appuyez sur le bouton **▲** ou **▼** pour sélectionner **Liste des chaînes**. Appuyez sur le bouton **ENTER** .
- Appuyez sur le bouton **CH.LIST** ou sur **EXIT** pour revenir en visualisation normale.



Affichage des listes de chaînes

Vous pouvez afficher une liste de toutes les chaînes ou de vos chaînes favorites.

- Appuyez sur le bouton **CH.LIST**.
Résultat: Le Liste des chaînes s'affiche.
- Pour basculer entre les chaînes favorites et toutes les chaînes, utilisez le bouton jaune.
 - Vos chaînes favorites ne sont affichées que si vous les avez précédemment définies à l'aide du menu **Modif. les canaux favoris**. (voir page 53~54)
- Accédez à la chaîne de votre choix en appuyant sur le bouton **▲**, **▼**, **◀**, ou **▶**.
- Pour passer à la chaîne sélectionnée, appuyez sur le bouton **ENTER**  lorsque le curseur se trouve sur cette chaîne.
 - Pendant le changement de chaîne, le numéro de la chaîne, son nom et une icône s'affichent dans le coin supérieur gauche. Le numéro et le nom de la chaîne sont affichés si la chaîne fait partie de la liste de toutes les chaînes, et une icône "★" si elle fait partie des chaînes favorites.
- Pour quitter la liste des chaînes, appuyez sur le bouton **CH.LIST**.



Affichage des informations sur l'émission

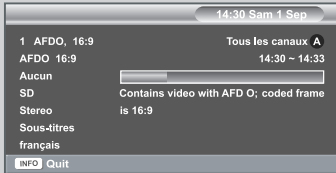

Lorsque vous regardez une chaîne, des informations supplémentaires au sujet de l'émission en cours peuvent s'afficher.

- 1 Lorsque vous regardez un programme, appuyez sur le bouton **INFO** .

Résultat: Les informations sur l'émission s'affichent.

- 2 Pour masquer les informations, appuyez sur le bouton **INFO** .

Affichage des informations du guide électronique des programmes (EPG)

Lorsque vous regardez des émissions numériques, vous pouvez afficher à tout moment les informations de l'EPG.

➤ Les informations du guide électronique des programmes (EPG) sont fournies par les chaînes. Il peut arriver que les entrées relatives à une émission soient vides ou obsolètes, en raison des informations diffusées par une chaîne précise. L'affichage est mis à jour de manière dynamique à mesure que de nouvelles informations sont disponibles.

◆ Guide des émissions en cours et suivantes

Pour les six chaînes indiquées dans la colonne de gauche, des informations sont affichées au sujet de l'émission en cours et de la prochaine émission.

◆ Guide complet

Affiche des informations sur les programmes sous la forme de segments horaires classés par ordre chronologique. Deux heures d'informations sont affichées à la fois ; vous pouvez les faire défiler vers l'avant ou l'arrière.

1 Appuyez sur le bouton **D.MENU**.

Résultat: Les options disponibles dans le groupe **Guide** s'affichent.

2 Appuyez sur le bouton **ENTER**.

3 Sélectionnez le guide désiré (**Guide des émissions en cours et suivantes** ou **Guide complet**) en appuyant sur le bouton **▲** ou le bouton **▼**.

4 Appuyez sur le bouton **ENTER**.

Résultat: Le menu du guide sélectionné s'affiche.

➤ Vous pouvez également accéder au guide du menu en appuyant sur le bouton **GUIDE**. Appuyez sur le bouton rouge pour alterner entre les guides **Guide des émissions en cours et suivantes** et **Guide complet**.

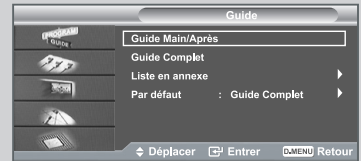

[Guide des émissions en cours et suivantes]





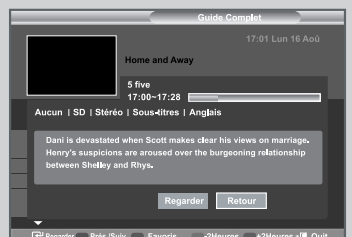
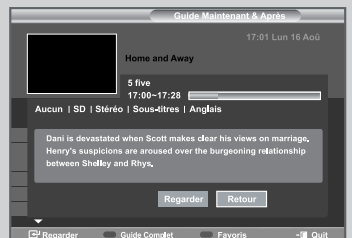
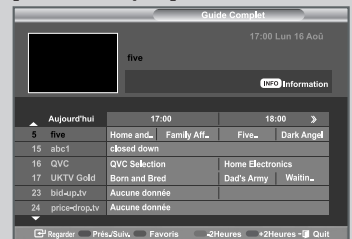

[Guide complet]

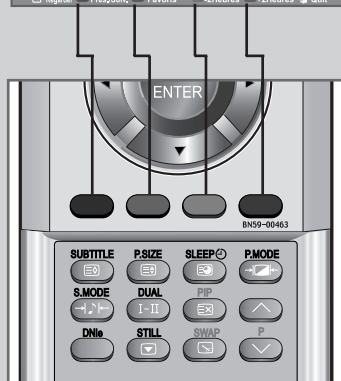



Affichage des informations du guide électronique des programmes (EPG)



Pour	Alors
Affiche les guides Guide des émissions en cours et suivantes et Guide complet	<ul style="list-style-type: none"> ◆ Appuyez sur le bouton rouge. ◆ Appuyez de nouveau sur le bouton rouge pour alterner entre les guides Guide des émissions en cours et suivantes et Guide complet.
Affiche la liste des Chaînes favorites et la liste de Toutes les chaînes	<ul style="list-style-type: none"> ◆ Appuyez sur le bouton vert. ◆ Appuyez de nouveau sur le bouton vert pour alterner entre la liste des Chaînes favorites et la liste de Toutes les chaînes.
Fait défiler rapidement vers l'arrière (2 heures).	◆ Appuyez sur le bouton jaune.
Fait défiler rapidement vers l'avant (2 heures).	◆ Appuyez sur le bouton bleu.
Quitte le guide	◆ Appuyez sur le bouton Quitter.
Permet de regarder une émission via la liste du guide électronique des programmes	<ul style="list-style-type: none"> ◆ Sélectionnez une émission en appuyant sur le bouton ▲, ▼, ◀, ou ▶. ◆ Appuyez sur le bouton ENTER .
Affiche des informations au sujet de l'émission	<ul style="list-style-type: none"> ◆ Sélectionnez l'émission de votre choix en appuyant sur le bouton ▲, ▼, ◀, ou ▶. ◆ Appuyez sur le bouton INFO  lorsque l'émission de votre choix est mise en surbrillance.
6 Appuyez sur le bouton D.MENU pour revenir au menu précédent ou appuyez sur le bouton EXIT pour repasser en visualisation normale.	
<ul style="list-style-type: none"> ◆ Le titre de l'émission s'affiche au centre de la partie supérieure de l'écran. Appuyez sur le bouton INFO  pour afficher des informations détaillées. Ces informations détaillées sont les suivantes : numéro de chaîne, durée, barre d'état, niveau de contrôle parental, informations sur la qualité vidéo (HD/SD), modes audio, sous-titres ou télétexte, langue des sous-titres ou du télétexte, et informations succinctes sur l'émission mise en surbrillance. "..." s'affiche si le résumé est trop long. ◆ Six chaînes sont affichées. Pour faire défiler les chaînes, accédez à une chaîne à l'aide du bouton ▲ ou ▼. Pour afficher une page à la fois, utilisez le bouton P  ou P . 	

Utilisation de la liste de programmation

Si vous créez une liste de programmation des émissions que vous aimeriez regarder, la chaîne de l'émission programmée est activée automatiquement à l'heure définie, même si vous en regardez une autre

- 1 Appuyez sur le bouton **D.MENU**.
Résultat: Les options disponibles dans le groupe **Guide** s'affichent.
- 2 Appuyez sur le bouton **ENTER** .
- 3 Sélectionnez la **Liste de programmation** en appuyant sur le bouton **▲** ou **▼**.
- 4 Appuyez sur le bouton **ENTER** .
- Résultat: Le menu du guide sélectionné s'affiche.
- 5 Appuyez sur le bouton rouge.
Résultat: La chaîne de l'émission programmée est activée.
- 6 Appuyez sur le bouton **ENTER**  pour passer à un élément ; effectuez le réglage désiré à l'aide des boutons **▲**, **▼**, **◀**, **▶**, ou des touches numériques.
 - ◆ Canel: Définit la chaîne.
 - ◆ Horloge: Définit l'heure.
 - ◆ Date: Définit l'année, le mois et le jour.
 - ◆ Fréquence: Définit la fréquence.
- 7 Après avoir effectué la programmation, appuyez sur le bouton rouge.
Résultat: La programmation est affichée.
- 8 Appuyez sur le bouton **D.MENU** pour revenir au menu précédent ou appuyez sur le bouton **EXIT** pour repasser en visualisation normale.

➤ La liste de programmation peut être affichée dans le menu EPG.

➤ Sauvegarder: Sauvegarde la programmation modifiée.
Annuler: Annule la programmation modifiée.
Ajouter programme: Ajoute une nouvelle programmation.
Modifier: Modifie la programmation sélectionnée.
Supprimer: Supprime la programmation sélectionnée.

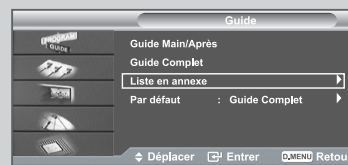

➤ Vous pouvez également régler les heures et les minutes en appuyant sur les touches numériques de la télécommande.

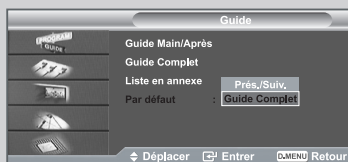
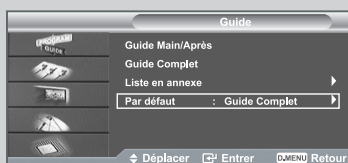

Réglage du guide par défaut



Vous pouvez prédéfinir le style du guide par défaut.

- 1 Appuyez sur le bouton **D.MENU**.
Résultat: Les options disponibles dans le groupe **Guide** s'affichent.
- 2 Appuyez sur le bouton **ENTER** .
- 3 Sélectionnez le guide **Par défaut** en appuyant sur le bouton **▲** ou **▼**.
- 4 Appuyez sur le bouton **ENTER** .
- 5 Sélectionnez **Guide des émissions en cours et suivantes** ou **Guide complet** à l'aide du bouton **▲** ou **▼**, puis appuyez sur le bouton **ENTER** .
- Résultat: L'option sélectionnée est mémorisée et la liste des chaînes prédéfinie/par défaut est affichée dans le menu EPG.
- 6 Appuyez sur le bouton **D.MENU** pour revenir au menu précédent ou appuyez sur le bouton **EXIT** pour repasser en visualisation normale.

➤ Vous pouvez sélectionner ces options en appuyant sur le bouton **GUIDE** de votre télécommande.

Affichage de toutes les chaînes ou des chaînes favorites

Dans le menu EPG, vous pouvez afficher toutes les chaînes ou vos chaînes favorites

1 Appuyez sur le bouton **D.MENU**.

Résultat: Les options disponibles dans le groupe **Guide** s'affichent.

2 Appuyez sur le bouton **ENTER**.

3 Sélectionnez le guide désiré (**Guide des émissions en cours et suivantes** ou **Guide complet**) en appuyant sur le bouton **▲** ou le bouton **▼**.

4 Appuyez sur le bouton **ENTER**.

Résultat: Le menu du guide sélectionné est affiché.

5 Appuyez sur le bouton vert.

Résultat: La liste de toutes les chaînes et celle des chaînes favorites s'affichent en alternance.

➤ Pour alterner entre la liste de toutes les chaînes et celle des chaînes favorites, appuyez de nouveau sur le bouton vert.

6 Sélectionnez l'émission de votre choix en appuyant sur le bouton **▲**, **▼**, **◀**, ou **▶**.

7 Appuyez sur le bouton **INFO** pour afficher des informations au sujet de l'émission en surbrillance.

Résultat: Les informations sur les émissions disponibles s'affichent.

8 Si la liste des chaînes favorites n'a pas été définie:

◆ Le message "La liste des favoris est vide. Voulez-vous choisir vos favoris maintenant ?" s'affiche.

◆ Choisissez "Oui".

Résultat: Le menu **Chaînes favorites** s'affiche.

Si vous choisissez "Non", les chaînes ne sont pas modifiées.

◆ Pour savoir comment modifier les chaînes favorites, consultez les pages 53-54.

9 Appuyez sur le bouton **D.MENU** pour revenir au menu précédent ou appuyez sur le bouton **EXIT** pour repasser en visualisation normale.

➤ ◆ La liste **Toutes les chaînes** contient les chaînes recherchées lors de la mise à jour de la liste des chaînes. Dans ce mode, toutes les chaînes sont affichées.

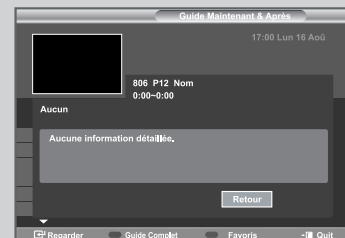
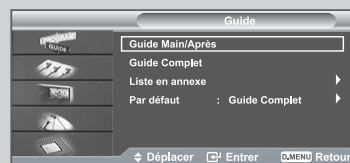

➤ ◆ La liste **Favorites** (Chaînes favorites) contient les chaînes qui ont été choisies dans le menu **Chaînes favorites** (voir page 53~54).

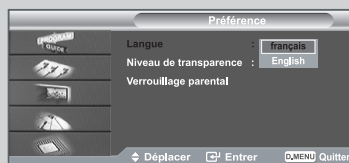
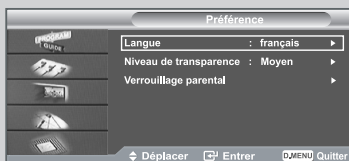

Choix de la langue



Vous pouvez sélectionner la langue du menu.

- 1 Appuyez sur le bouton **D.MENU**.
Résultat: Le menu DTV s'affiche.
- 2 Appuyez sur le bouton ▲ ou ▼ pour sélectionner **Préférence**.
Résultat: Les options disponibles dans le groupe **Préférence** s'affichent.
- 3 Appuyez sur le bouton **ENTER** .
- 4 Sélectionnez le guide **Langue** en appuyant sur le bouton ▲ ou ▼, puis appuyez sur le bouton **ENTER** .
- Résultat: Les langues disponibles apparaissent sous la forme d'une liste.
- 5 Sélectionnez l'option désirée à l'aide des boutons ▲ ou ▼, puis appuyez sur le bouton **ENTER**  pour modifier le réglage.
- 6 Appuyez sur le bouton **D.MENU** pour revenir au menu précédent ou appuyez sur le bouton **EXIT** pour repasser en visualisation normale.

Réglage du niveau de transparence

Vous pouvez régler la transparence du menu.

1 Appuyez sur le bouton **D.MENU**.

Résultat: Le menu DTV s'affiche.

2 Appuyez sur le bouton ▲ ou ▼ pour sélectionner **Préférence**.

Résultat: Les options disponibles dans le groupe **Préférence** s'affichent.

3 Appuyez sur le bouton **ENTER** .

4 Sélectionnez le guide par défaut en appuyant sur le bouton **ENTER** .

Résultat: Les options disponibles du menu sélectionné s'affichent.

5 Sélectionnez l'option désirée à l'aide des boutons ▲ ou ▼ , puis appuyez sur le bouton **ENTER**  pour modifier le réglage.

6 Appuyez sur le bouton **D.MENU** pour revenir au menu précédent ou appuyez sur le bouton **EXIT** pour repasser en visualisation normale.

Sélectionnez le guide par défaut en appuyant sur le bouton ▲ ou ▼ .

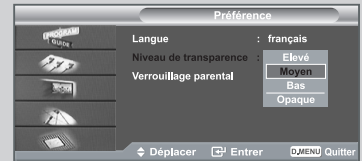
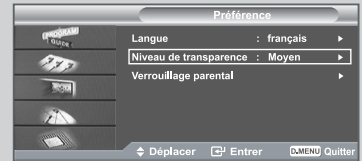



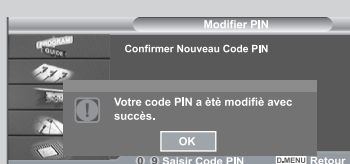
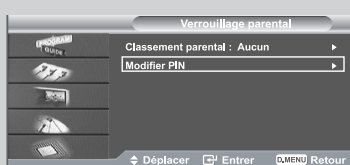
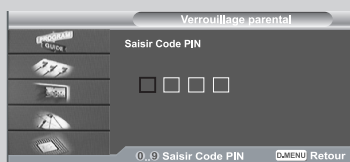
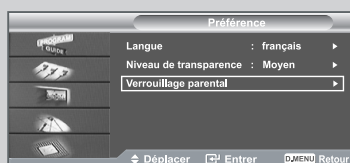

Configuration du verrouillage parental



Cette fonction permet d'empêcher certains utilisateurs, par exemple des enfants, de regarder des émissions inappropriées, en les protégeant à l'aide d'un code de 4 chiffres défini par l'utilisateur.

Le menu à l'écran vous invitera à définir un code (que vous pourrez éventuellement modifier par la suite).

- 1 Appuyez sur le bouton **D.MENU**.
Résultat: Le menu DTV s'affiche.
- 2 Appuyez sur le bouton ▲ ou ▼ pour sélectionner **Préférence**.
Résultat: Les options disponibles dans le groupe **Préférence** s'affichent.
- 3 Appuyez sur le bouton **ENTER** .
- 4 Appuyez sur le bouton ▲ ou ▼ pour sélectionner **Verrouillage parental**.
Appuyez sur le bouton **ENTER** .
- Résultat: Le **Saisir Code PIN** s'affiche.
- 5 Entrez votre code actuel à l'aide des touches numériques (0~9).
Résultat: Les options disponibles dans le groupe **Verrouillage parental** s'affichent et l'option **Niveau parental** est alors sélectionnée.
 - ◆ Le code par défaut d'un nouveau téléviseur est **0000**.
 - ◆ Si vous entrez un code non valide, le message **Code non valide. Veuillez réessayer** s'affiche.
- 6 Appuyez sur le bouton **ENTER** .
- 7 Appuyez sur ▲ ou ▼ pour sélectionner la classe d'âge que vous souhaitez bloquer.
Appuyez sur le bouton **ENTER** .
- 8 Si vous voulez modifier le code, choisissez **Modifier le code** en appuyant sur le bouton ▲ ou ▼. Appuyez sur le bouton **ENTER** .
- Résultat: Le **Entrer Nouveau Code PIN** s'affiche.
- 9 Entrez votre nouveau code à l'aide des touches numériques (0~9).
Résultat: Le **Confirmer Nouveau Code PIN** s'affiche.
- 10 Entrez de nouveau votre nouveau code, afin de le confirmer, à l'aide des touches numériques (0~9).
Résultat: Le message **Votre code a été modifié** s'affiche.
- 11 Appuyez sur le bouton **D.MENU** pour revenir au menu précédent ou appuyez sur le bouton **EXIT** pour repasser en visualisation normale.

➤ Si vous avez oublié le code, appuyez sur les boutons de la télécommande dans l'ordre suivant, ce qui remet le code à **0-0-0-0** : **POWER** (Off), **MUTE**, **8**, **2**, **4**, **POWER** (On).

Réglage des sous-titres

Vous pouvez activer ou désactiver les sous-titres.

1 Appuyez sur le bouton **D.MENU**.

Résultat: Le menu DTV s'affiche.

2 Appuyez sur le bouton ▲ ou ▼ pour sélectionner **Caractéristique**.

Résultat: Les options disponibles dans le groupe **Caractéristique** s'affichent.

3 Appuyez sur le bouton **ENTER** .

4 Appuyez sur le bouton **ENTER** .

5 Sélectionnez **Mar.** en appuyant sur le bouton ▲ ou ▼.
Appuyez sur le bouton **ENTER** .



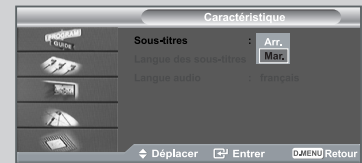
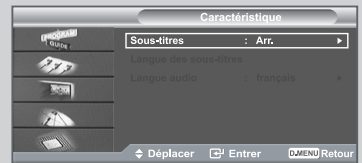

6 Appuyez sur le bouton **D.MENU** pour revenir au menu précédent ou appuyez sur le bouton **EXIT** pour repasser en visualisation normale.

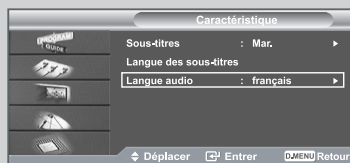
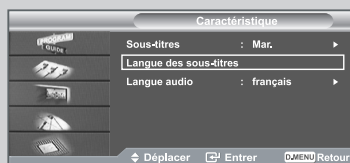

Sélection de la langue favorite (sous-titres ou audio)



Vous pouvez modifier la langue par défaut des sous-titres et de l'audio. Affiche les informations sur la langue du flux entrant.

- 1 Appuyez sur le bouton **D.MENU**.
Résultat: Le menu DTV s'affiche.
 - 2 Appuyez sur le bouton ▲ ou ▼ pour sélectionner **Caractéristique**.
Résultat: Les options disponibles dans le groupe **Caractéristique** s'affichent.
 - 3 Appuyez sur le bouton **ENTER** .
 - 4 Sélectionnez le menu désiré (**Langue des sous-titres** ou **Langue audio**) en appuyant sur le bouton ▲ ou ▼, puis appuyez sur le bouton **ENTER** .
 - Résultat: Les options disponibles du menu sélectionné s'affichent.
 - 5 Sélectionnez l'option désirée à l'aide des boutons ▲ ou ▼, puis appuyez sur le bouton **ENTER**  pour modifier le réglage.
 **L'anglais** est la langue par défaut si la langue sélectionnée n'est pas disponible dans l'émission regardée.
 - 6 Appuyez sur le bouton **D.MENU** pour revenir au menu précédent ou appuyez sur le bouton **EXIT** pour repasser en visualisation normale.
-  **Lorsque vous regardez une émission, vous pouvez activer les sous-titres.**
Lorsque vous regardez une émission, vous pouvez choisir la langue de l'audio.

Affichage d'informations sur le produit

Vous pouvez afficher les informations relatives à votre appareil. Pour un entretien ou une réparation, contactez un revendeur agréé Samsung.

1 Appuyez sur le bouton **D.MENU**.

Résultat: Le menu DTV s'affiche.

2 Appuyez sur le bouton ▲ ou ▼ pour sélectionner **Système**.

Résultat: Les options disponibles dans le groupe **Système** s'affichent.

3 Appuyez sur le bouton **ENTER** .

Résultat: Le menu **Informations produit** est sélectionné.

4 Appuyez sur le bouton **ENTER** .

Résultat: Le menu **Informations produit** est sélectionné.

- **Nom produit**
- **Version logicielle**
- **Version micrologicielle**
- **Version matérielle**

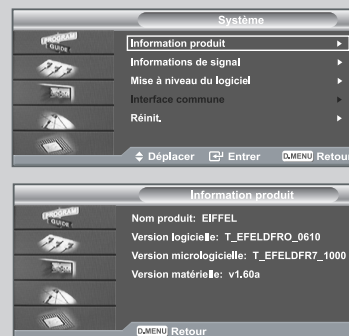

5 Appuyez sur le bouton **D.MENU** pour revenir au menu précédent ou appuyez sur le bouton **EXIT** pour repasser en visualisation normale.

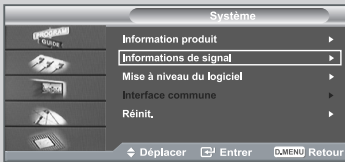

Vérification des informations sur le signal



Vous pouvez obtenir des informations sur l'état du signal.

- 1 Appuyez sur le bouton **D.MENU**.
Résultat: Le menu DTV s'affiche.
- 2 Appuyez sur le bouton ▲ ou ▼ pour sélectionner **Système**.
Résultat: Les options disponibles dans le groupe **Système** s'affichent.
- 3 Appuyez sur le bouton **ENTER** .
- 4 Appuyez sur la touche ▲ ou ▼ pour sélectionner **Informations de signal**, puis sur la touche **ENTER** .
- 5 Appuyez sur le bouton **D.MENU** pour revenir au menu précédent ou appuyez sur le bouton **EXIT** pour repasser en visualisation normale.

➤ Si le signal reçu est de mauvaise qualité, le message "**Aucun signal**" s'affiche.

Mise à jour du logiciel (option)

Pour disposer des fonctions de télévision numérique les plus récentes sur votre appareil, des mises à jour logicielles sont diffusées régulièrement avec le signal de télévision normal. L'appareil détecte automatiquement ces mises à jour et affiche un message d'avertissement. Vous pouvez dans ce cas décider d'installer la mise à jour.

◆ Mettre à jour maintenant

Si vous choisissez **Mettre à jour maintenant**, l'iDTV installe immédiatement la nouvelle mise à jour puis redémarre.

◆ Mettre à jour plus tard

Si vous choisissez **Mettre à jour plus tard**, la mise à jour est reportée au prochain redémarrage ou au prochain changement de chaîne. Après 90 minutes, le message de mise à jour s'affiche de nouveau.

◆ Ne pas mettre à jour

Si vous choisissez **Ne pas mettre à jour**, l'iDTV n'installe pas la mise à jour. Le message de mise à jour n'est plus affiché. La mise à jour est toujours stockée sur l'appareil, de manière à être exécutée quand la procédure suivante sera utilisée.

1 Appuyez sur le bouton **D.MENU**.

Résultat: Le menu DTV s'affiche.

2 Appuyez sur le bouton ▲ ou ▼ pour sélectionner **Système**.

Résultat: Les options disponibles dans le groupe **Système** s'affichent.

3 Appuyez sur le bouton **ENTER** .

4 Appuyez sur la touche ▲ ou ▼ pour sélectionner **Mise à niveau du logiciel**, puis sur la touche **ENTER** .

Résultat: Les informations sur la mise à jour logicielle sont affichées.

5 Pour passer à une autre version, appuyez sur le bouton rouge. Appuyez sur le bouton bleu pour réinitialiser l'appareil, activer la mise à jour et redémarrer.

6 Appuyez sur le bouton **D.MENU** pour revenir au menu précédent ou appuyez sur le bouton **EXIT** pour repasser en visualisation normale.

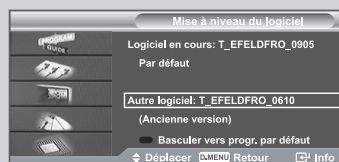
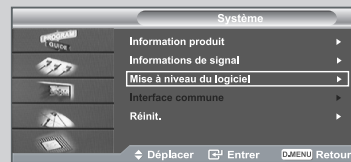
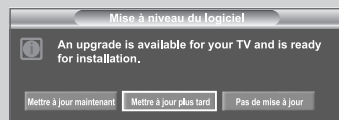

Affichage de l'interface commune

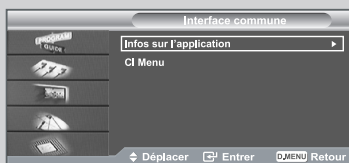
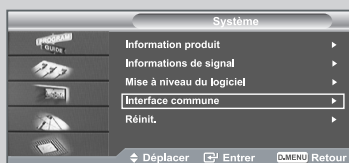

Cette fonction affiche les informations stockées sur le module CAM inséré dans le logement CI

- 1 Appuyez sur le bouton **D.MENU**.
Résultat: Le menu DTV s'affiche.
- 2 Appuyez sur le bouton ▲ ou ▼ pour sélectionner **Système**.
Résultat: Les options disponibles dans le groupe **Système** s'affichent.
- 3 Appuyez sur le bouton **ENTER** .
- 4 Appuyez sur le bouton ▲ ou ▼ pour sélectionner **Interface commune**.
Appuyez sur le bouton **ENTER** .
- 5 Appuyez sur le bouton **ENTER** pour afficher les informations de votre application.
- 6 Appuyez sur le bouton **D.MENU** pour revenir au menu précédent ou appuyez sur le bouton **EXIT** pour repasser en visualisation normale.

➤ Les informations sur l'application stockée sur la carte CI sont affichées.

➤ Vous pouvez insérer le module CAM à tout moment, que le téléviseur soit allumé ou éteint.

1. Procurez-vous un module CI CAM auprès de votre revendeur.
2. Insérez la carte CI dans le module CAM conformément aux indications de la flèche.
3. Insérez le module CAM, contenant la carte CI, dans le logement pour interface commune.

Remarque : Insérez le module CAM dans le sens de la flèche, en l'enfonçant jusqu'à ce qu'elle soit parallèle au logement.

4. Vérifiez si l'appareil affiche bien une image d'une chaîne brouillée.

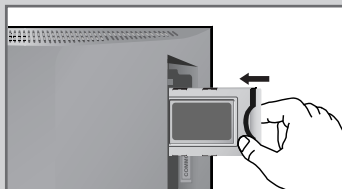
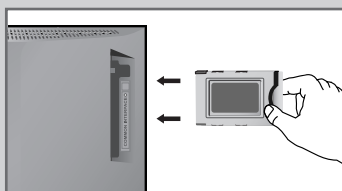

Sélection du menu CI (Interface commune)

L'utilisateur peut effectuer une sélection dans le menu figurant sur le module CAM.

1 Appuyez sur le bouton **D.MENU**.

Résultat: Le menu DTV s'affiche.

2 Appuyez sur le bouton ▲ ou ▼ pour sélectionner **Système**.

Résultat: Les options disponibles dans le groupe **Système** s'affichent.

3 Appuyez sur le bouton **ENTER** .

4 Appuyez sur le bouton ▲ ou ▼ pour sélectionner **Interface commune**.

Appuyez sur le bouton **ENTER** .

Résultat: Les informations techniques relatives à l'état du signal sont affichées.

5 Sélectionnez le guide **CI Menu** en appuyant sur le bouton ▲ ou ▼, puis appuyez sur le bouton **ENTER** .

Résultat: Les options disponibles du menu sélectionné s'affichent.

6 Sélectionnez l'option désirée à l'aide des boutons ▲ ou ▼, puis appuyez sur le bouton **ENTER** .

7 Appuyez sur le bouton **EXIT** pour repasser en visualisation normale.

➤ Sélectionnez le menu CI figurant sur la carte PC.

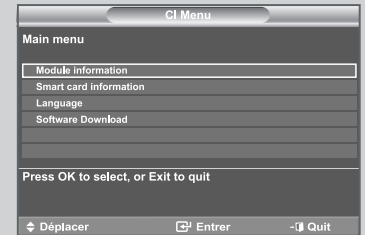
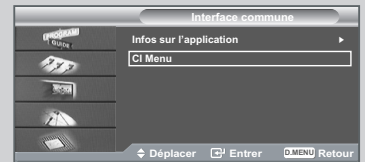
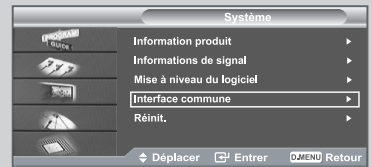

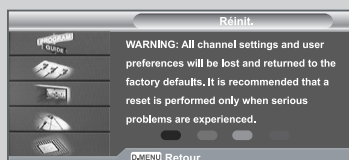
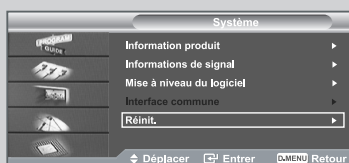

Réinitialisation



Vous pouvez rétablir les réglages d'usine de tous les paramètres.

➤ La réinitialisation entraîne la suppression des informations sur toutes les chaînes et des préférences de l'utilisateur, de manière à rétablir tous les réglages d'usine.

- 1 Appuyez sur le bouton **D.MENU**.
Résultat: Le menu DTV s'affiche.
- 2 Appuyez sur le bouton ▲ ou ▼ pour sélectionner **Système**.
Résultat: Les options disponibles dans le groupe **Système** s'affichent.
- 3 Appuyez sur le bouton **ENTER** .
- 4 Appuyez sur la touche ▲ ou ▼ pour sélectionner **Réinit.**, puis sur la touche **ENTER** .
- Résultat: L'écran **Saisir Code PIN** s'affiche.
- 5 Entrez votre code actuel à l'aide des touches numériques (0~9).
Résultat: Un message d'avertissement s'affiche. Si vous appuyez successivement sur les boutons de couleur (rouge, vert, jaune et bleu), toutes les valeurs sont réinitialisées.
- 6 Appuyez sur le bouton **D.MENU** pour revenir au menu précédent ou appuyez sur le bouton **EXIT** pour repasser en visualisation normale.

Paramétrage du Logiciel PC (Basé sur Windows XP)

Les paramètres d'affichage Windows® pour un ordinateur type sont indiqués ci-dessous. Toutefois, il se peut que les fenêtres affichées par votre PC soient différentes, suivant votre version de Windows® et votre carte vidéo. Les informations de configuration de base s'appliquent cependant dans la plupart des cas, même si les affichages diffèrent.

(Si ce n'est pas le cas, contactez le fabricant de votre ordinateur ou votre revendeur Samsung.)



- 1 Cliquez sur "Panneau de configuration" dans le menu Démarrer de Windows.

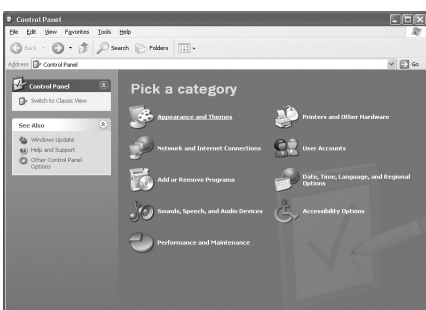

- 2 Lorsque vous êtes sur l'écran du panneau de configuration, cliquez sur "Apparences et Thèmes" et une boîte de dialogue Propriétés de l'affichage apparaît.

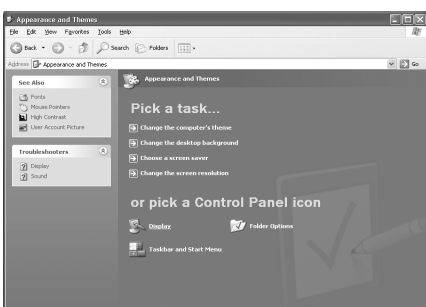

- 3 Lorsque vous êtes sur l'écran du panneau de configuration cliquez sur "Affichage" et une boîte de dialogue Propriétés de l'affichage apparaît.



- 4 Allez sur l'onglet "Panneau de configuration" dans la boîte de dialogue. Propriétés de l'affichage.

Réglage correct de la taille (résolution)
- Optimale: 1360 X 768

Si votre boîte de dialogue des paramètres d'affichage comporte une option de fréquence verticale, la valeur correcte est "60" ou "60 Hz". Sinon cliquez sur "OK" et quittez la boîte de dialogue.

*Reportez-vous à "Modes d'affichage (PC)" à la page 89.





Réglage automatique de l'écran PC



Ajustement automatique en cours
Attendez, s'il vous plait.

*Le réglage automatique permet l'autoréglage de l'écran du PC par rapport au signal vidéo PC entrant.
Les valeurs Regl. Prec, Regl. Base et Position sont réglées automatiquement.*

➤ Appuyez sur le bouton **SOURCE** pour sélectionner le mode **PC**.

- 1 Appuyez sur le bouton **MENU** .
Résultat: Le menu principal s'affiche.
- 2 Appuyez sur le bouton **▲** ou **▼** pour sélectionner **Configuration**.
Appuyez sur le bouton **ENTER** .
Résultat: Les options disponibles dans le groupe **Configuration** s'affichent.
- 3 Appuyez sur le bouton **▲** ou **▼** pour sélectionner **PC**.
Appuyez sur le bouton **ENTER** .
Résultat: Les options disponibles dans le groupe **PC** s'affichent.
- 4 Appuyez sur le bouton **▲** ou **▼** pour sélectionner **Réglage Automatique**.
Appuyez sur le bouton **ENTER** .
Résultat: Lorsque l'écran noir s'affiche, le message "Réglage automatique en cours. Veuillez patienter." est visible. La qualité de l'écran et sa position sont réglées automatiquement.

Réglage de base et réglage fin de l'image

Le but du réglage de la qualité de l'image est d'éliminer ou de réduire le bruit parasite de l'image (défauts).

Si le bruit parasite n'est pas éliminé en effectuant uniquement une syntonisation fine, réglez la fréquence du mieux que vous pouvez (approximative) puis effectuez à nouveau une syntonisation plus fine.

Une fois le bruit parasite réduit, réajustez l'image pour l'aligner au centre de l'écran.

➤ Appuyez sur le bouton **SOURCE** pour sélectionner le mode **PC**.

1 Appuyez sur le bouton **MENU** .

Résultat: Le menu principal s'affiche.

2 Appuyez sur le bouton **▲** ou **▼** pour sélectionner **Configuration**. Appuyez sur le bouton **ENTER** .

Résultat: Les options disponibles dans le groupe **Configuration** s'affichent.

3 Appuyez sur le bouton **▲** ou **▼** pour sélectionner **PC**. Appuyez sur le bouton **ENTER** .

Résultat: Les options disponibles dans le groupe **PC** s'affichent.

4 Appuyez à nouveau sur la touche **ENTER** .

Résultat: Le menu **Verrouillage Image** est sélectionné.

5 Appuyez sur le bouton **▲** ou **▼** pour sélectionner **Regl. Base** ou **Regl. Prec.**. Appuyez sur le bouton **ENTER** .

Résultat: La barre horizontale s'affiche.

6 Appuyez sur le bouton **◀** ou **▶** pour régler la qualité de l'écran.
➤ Des bandes verticales peuvent apparaître ou l'image peut devenir floue.

7 Une fois satisfait, appuyez sur le bouton **MENU**  pour revenir au menu précédent ou appuyez sur le bouton **EXIT** pour revenir directement à l'affichage normal.



Changement de la position de l'image

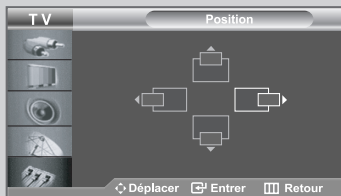

➤ Appuyez sur le bouton **SOURCE** pour sélectionner le mode **PC**.

1 Appuyez sur le bouton **MENU** .

Résultat: Le menu principal s'affiche.

2 Appuyez sur le bouton **▲** ou **▼** pour sélectionner **Configuration**.
Appuyez sur le bouton **ENTER** .

3 Appuyez sur le bouton **▲** ou **▼** pour sélectionner **PC**.
Appuyez sur le bouton **ENTER** .

Résultat: Les options disponibles dans le groupe **PC** s'affichent.

4 Appuyez sur le bouton **▲** ou **▼** pour sélectionner **Position**.
Appuyez sur le bouton **ENTER** .

Résultat: Vous pouvez régler la **Position** de l'image

5 Appuyez sur le bouton **◀** ou **▶** pour régler la position horizontale.
Appuyez sur le bouton **▲** ou **▼** pour régler la position verticale.

6 Appuyez sur le bouton **MENU**  pour revenir au menu précédent
ou appuyez sur le bouton **EXIT** pour revenir directement à l'affichage normal.

Initialisation des réglages d'image

Vous pouvez ramener tous les réglages d'image à leur valeur par défaut.

➤ Appuyez sur le bouton **SOURCE** pour sélectionner le mode **PC**.

1 Appuyez sur le bouton **MENU** .

Résultat: Le menu principal s'affiche.

2 Appuyez sur le bouton **▲** ou **▼** pour sélectionner **Configuration**.
Appuyez sur le bouton **ENTER** .

3 Appuyez sur le bouton **▲** ou **▼** pour sélectionner **PC**.
Appuyez sur le bouton **ENTER** .

Résultat: Les options disponibles dans le groupe **PC** s'affichent.

4 Appuyez sur le bouton **▲** ou **▼** pour sélectionner **Réinitialiser Image**.
Appuyez sur le bouton **ENTER** .

Résultat: Vous pouvez ramener tous les réglages de l'image à leurs valeurs par défaut.

5 Appuyez sur le bouton **MENU**  pour revenir au menu précédent ou appuyez sur le bouton **EXIT** pour revenir directement à l'affichage normal.

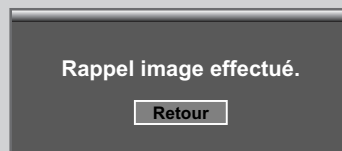
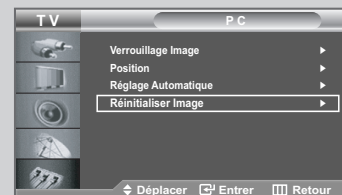

Décodeur télétexte

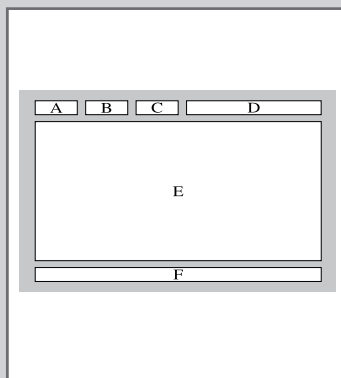

La plupart des chaînes du téléviseur possèdent des pages " télétexte " fournissant des informations telles que :

- ◆ Les horaires des programmes télévisés.
- ◆ Bulletins d'informations et prévisions météo.
- ◆ Des résultats sportifs.
- ◆ Des sous-titres pour les malentendants.

Les pages télétextes sont organisées en six catégories :

Part	Contents
A	Numéro de la page sélectionnée.
B	Identité de la chaîne émettrice.
C	Numéro de page actuelle ou état de recherche.
D	Date et heure.
E	Texte.
F	Informations sur l'état.

Affichage des informations Télétexte



Vous pouvez afficher des informations télétexte à tout moment, mais la réception du signal doit être bonne. Dans le cas contraire :

- ◆ Des informations peuvent manquer.
- ◆ Des pages peuvent ne pas être affichées.

Pour activer le mode télétexte et afficher les informations télétexte :

- 1 A l'aide du bouton (↑) ou (↓) sélectionnez la chaîne fournissant le service télétexte.
- 2 Appuyez sur le bouton **TEXT/MIX** (/☒) pour activer le mode Télétexte.
Résultat: La page de sommaire s'affiche. Vous pouvez l'afficher de nouveau à tout moment en appuyant sur le bouton **MENU** (☒).
- 3 Appuyez de nouveau sur la touche **TEXT/MIX** (/☒).
Résultat: L'écran se partage en deux. Cette fonction Double Télétexte vous permet d'afficher la diffusion en cours et les informations télétexte séparément à l'écran.
- 4 Appuyez de nouveau sur la touche **TEXT/MIX** (/☒).
Résultat: La diffusion en cours s'affiche à l'écran en même temps que la page télétexte.
- 5 Pour revenir en visualisation normale, appuyez sur le bouton **TV**.
- 6 Appuyez de nouveau sur le bouton **TV** pour sortir de l'affichage TTX.

➤ Si des caractères bizarres apparaissent lors de l'affichage d'un texte, vérifiez que la langue du texte est identique à celle définie dans le mode menu Configuration. En cas de différence, sélectionnez la même langue que celle du menu Configuration.

Sélection d'une page télétexte spécifique

Appuyez sur les touches numériques de la télécommande pour entrer directement le numéro de page :

- 1 Entrez le numéro de page à trois chiffres figurant dans la table des matières en appuyant sur les boutons numériques correspondants.

Résultat : Le compteur de page actuel est incrémenté et la page s'affiche.

- 2 Si la page sélectionnée est liée à plusieurs pages secondaires, celles-ci sont affichées par séquence. Pour figer l'affichage sur une page donnée, appuyez sur le bouton **PRE-CH** (☰). Appuyez de nouveau sur le bouton **PRE-CH** (☰) pour reprendre.

- 3 Utilisation des diverses options d'affichage :

Pour afficher...	Appuyez sur...
◆ A la fois les informations télétexte et le programme normal	TEXT/MIX (☰/☒)
◆ Le texte caché (réponses de jeux par exemple)	INFO (☒)
◆ L'écran normal	Appuyez à nouveau sur la touche INFO (☒)
◆ Une page secondaire, en entrant son En saisissant les 4 chiffres sur le clavier numérique, exemple : 0002	SLEEP (☰)
◆ La page suivante	P (☶) (☰)
◆ La page précédente	P (☷) (☰)
◆ Les lettres de taille double dans la: <ul style="list-style-type: none"> • Moitié supérieure de l'écran • Moitié inférieure de l'écran 	P.SIZE (☰) •Une fois •Deux fois
◆ Écran normal	•Trois fois



Utilisation du système Fasttext pour sélectionner une page télétexte



Les différents sujets inclus dans les pages du Télétexte disposent d'un code de couleur et peuvent être sélectionnés à l'aide des boutons colorés de la télécommande.

1 Affichez les informations du Télétexte en appuyant sur le bouton **TEXT/MIX** (☰/☒).

2 Appuyez sur le bouton coloré correspondant au sujet que vous voulez sélectionner ; (les sujets disponibles sont listés sur la ligne d'informations d'état).

Résultat: La page s'affiche avec des informations supplémentaires disposant d'un code de couleur pouvant être sélectionnées de la même manière.y.

3 **Pour afficher la:** **Appuyez sur le bouton:**



Page précédente Bouton rouge.

Page suivante Bouton vert.

4 Lorsque vous avez terminé, appuyez sur le bouton **PIP** (☒) pour revenir au programme normal.

Résolution des problèmes Avant de contacter le personnel qualifié pour le dépannage

Avant de contacter le service après-vente Samsung, effectuez les simples vérifications qui suivent : Si vous ne pouvez pas résoudre le problème en suivant les instructions ci-dessous, notez le modèle et le numéro de série de votre téléviseur et contactez votre revendeur local.

Aucune image ou aucun son	<ul style="list-style-type: none">◆ Vérifiez que la prise est bien branchée à une prise murale.◆ Assurez-vous que vous avez appuyé sur les boutons POWER  à l'avant du téléviseur.◆ Vérifiez les paramètres de contraste et de luminosité.◆ Vérifiez le volume.
Image normale mais aucun son	<ul style="list-style-type: none">◆ Vérifiez le volume.◆ Vérifiez si le bouton MUTE  de la télécommande a été touché.◆ Vérifiez que l'option "Silence Int." est désactivée.
Aucune image ou une image en noir et blanc	<ul style="list-style-type: none">◆ Réglez les paramètres de couleur.◆ Vérifiez que le système d'émission sélectionné est correct.
Interférence du son et de l'image	<ul style="list-style-type: none">◆ Essayez d'identifier l'appareil électrique qui perturbe le téléviseur et éloignez-le.◆ Branchez le téléviseur sur une autre prise.
Image neigeuse ou floue, son déformé	<ul style="list-style-type: none">◆ Vérifiez l'orientation, l'emplacement et les connexions de votre antenne. Cette interférence est souvent due à l'utilisation d'une antenne intérieure.
Dysfonctionnements de la télécommande	<ul style="list-style-type: none">◆ Remplacez les piles de la télécommande.◆ Nettoyez la partie supérieure de la télécommande (zone d'émission des signaux).◆ Vérifiez les connecteurs des piles.
Le message "Vérifier le signal du câble." s'affiche.	<ul style="list-style-type: none">◆ Assurez-vous que le câble de signal est bien branché au PC ou aux sources vidéo.◆ Assurez-vous que les sources vidéo ou le PC sont allumés.
En mode PC, le message "Mode non pris en charge" s'affiche.	<ul style="list-style-type: none">◆ Vérifiez la résolution maximale et la fréquence de l'adaptateur vidéo.◆ Comparez ces valeurs aux données des modes d'affichage.
L'image est trop claire ou trop sombre.	<ul style="list-style-type: none">◆ Augmenter les réglages de luminosité et de contraste, voir page 23
En mode PC, des barres horizontales semblent clignoter, scintiller ou trembler sur l'image.	<ul style="list-style-type: none">◆ Effectuez le réglage de base et réglage fin de l'image, voir page 49
En mode PC, des barres verticales semblent clignoter, scintiller ou trembler sur l'image	<ul style="list-style-type: none">◆ Effectuez le réglage de base et réglage fin de l'image, voir page 49
En mode PC, l'écran est noir et le témoin d'alimentation clignote par intervalles d'une seconde	<ul style="list-style-type: none">◆ Le téléviseur est en mode de gestion d'alimentation.◆ Déplacez la souris de l'ordinateur ou appuyez sur une touche du clavier.
En mode PC, l'image n'est pas stable et peut sembler vibrer.	<ul style="list-style-type: none">◆ Vérifiez que la résolution d'affichage et la fréquence de votre PC ou de votre carte vidéo est un mode pris en charge par votre téléviseur. Dans votre ordinateur, allez dans : Panneau de configuration, Affichage, Panneau de configuration.◆ Si le réglage est incorrect, utilisez l'utilitaire de votre ordinateur pour modifier les paramètres d'affichage. <p>➤ Votre téléviseur prend en charge les fonctions d'affichage multiscan dans le domaine de fréquences suivant :</p> <ul style="list-style-type: none">Fréquence horizontale (kHz): 30~ 61Fréquence verticale (Hz): 60~75Taux de rafraîchissement maximum (à 60 Hz): 1360 X 768
En mode PC, l'image n'est pas centrée sur l'écran.	<ul style="list-style-type: none">◆ Verändern Sie die horizontale und vertikale Bildposition.

Le panneau LCD TFT est doté de sous-pixels (3.147.264) exigeant le déploiement d'une technologie sophistiquée. Il se peut cependant que quelques pixels clairs ou foncés apparaissent sur l'écran. Ces pixels n'auront aucune incidence sur les performances du produit.

Installer un kit de fixation mural (LE26R52BD)

➤ Cette installation peut être utilisée lorsque le kit de fixation va être installé sur un mur en béton. Si vous devez le fixer sur un autre support, contactez votre revendeur le plus proche.

Éléments (Vendu séparément)

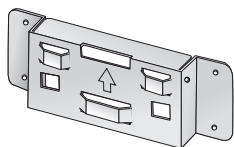

a Support mural

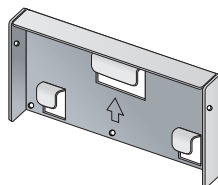

b Support de la télévision



M4 X L12

c Vis: 8EA



M4 X L20

d Vis à cheville: 4EA

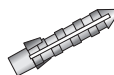

e Cheville: 4EA

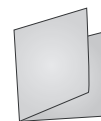

f Guide d'installation

Comment assembler le kit de fixation mural

- 1 ① Marquer l'emplacement du trou sur le mur.
- 2 ② Percez un trou de 35 mm de profondeur à l'endroit indiqué.
- 3 ③ Placez les chevilles e dans chacun des trous faits dans le mur.
- 4 ④ Fixez le support mural a au mur en utilisant les vis à cheville d après avoir fixé les chevilles e dans le support mural b.

Remarque : Si le support n'est pas fermement fixé au mur, la télévision LCD risque de tomber.

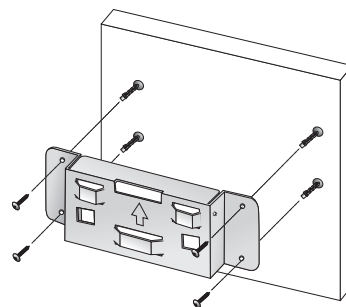

Installer un kit de fixation mural (LE26R52BD)

Comment assembler le kit de fixation mural

- 2 ① Coupez le courant puis débranchez le cordon de la prise.
- ② Placez la télévision face posée sur un chiffon doux ou un coussin sur une table.
- ③ Retirez les 4 vis à l'arrière de la télévision.
- ④ Vous pouvez ensuite séparer la base de la télévision.
- ⑤ Fermez l'ouverture en utilisant un cache.
- ⑥ Fixez le support de la télévision ⑥ à l'arrière de la télévision puis vissez les vis ⑦.

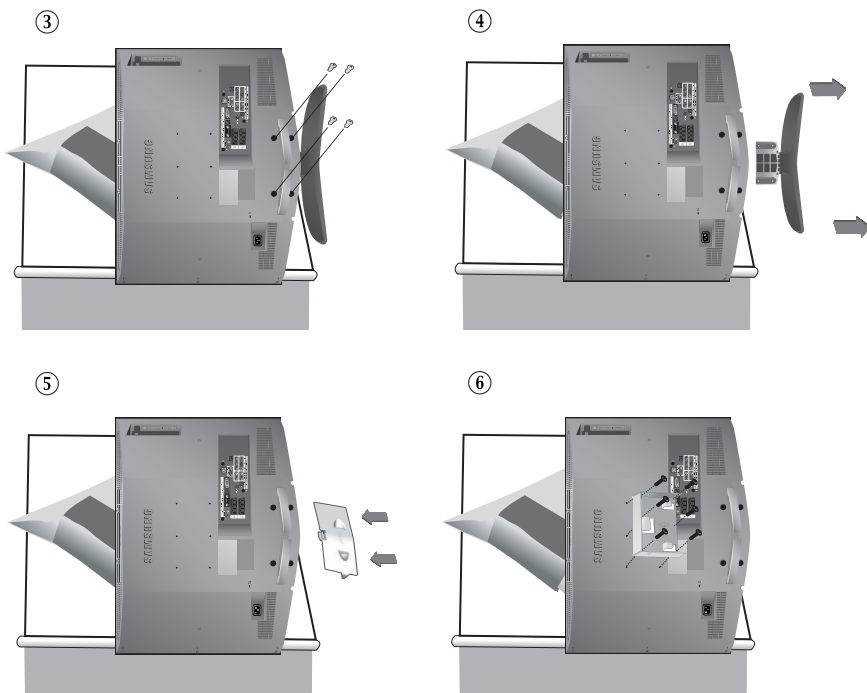

- 3 ① Placez les 3 crochets du support ⑥ dans les ouvertures du support mural ⑧.
 - ② Assemblez le support de la télévision ⑥ avec le support mural ⑧ avec les vis ⑦.
- Remarque : Avant d'installer le téléviseur sur le mur, connectez d'abord les câbles au téléviseur.*

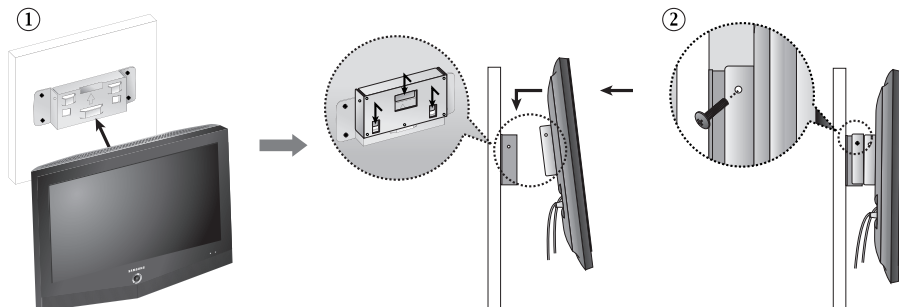

Installer un kit de fixation mural (LE32R52BD)

➤ Cette installation peut être utilisée lorsque le kit de fixation va être installé sur un mur en béton. Si vous devez le fixer sur un autre support, contactez votre revendeur le plus proche.

Éléments (Vendu séparément)

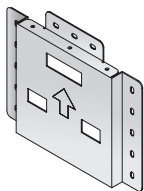

a Support mural

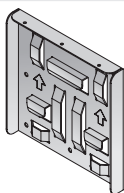

b Support de la télévision



M6 X L14

c Vis: 8EA



M4 X L25

d Vis à cheville: 7EA

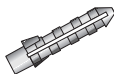

e Cheville: 7EA



M4 X L8

f Vis: 3EA

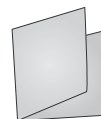

g Guide d'installation

Comment assembler le kit de fixation mural

- 1 ① Marquer l'emplacement du trou sur le mur.
- 2 ② Percez un trou de 35 mm de profondeur à l'endroit indiqué.
- 3 ③ Placez les chevilles e dans chacun des trous faits dans le mur.
- 4 ④ Fixez le support mural a au mur en utilisant les vis à cheville d après avoir fixé les chevilles e dans le support mural a.

Remarque : Si le support n'est pas fermement fixé au mur, la télévision LCD risque de tomber.

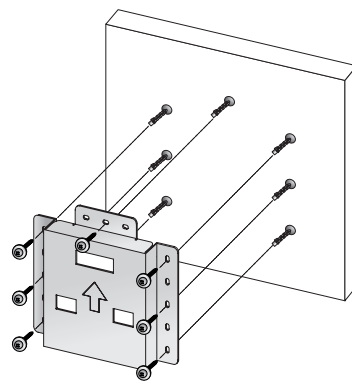

Installer un kit de fixation mural (LE32R52BD)

Comment assembler le kit de fixation mural

- 2 ① Coupez le courant puis débranchez le cordon de la prise.
- ② Placez la télévision face posée sur un chiffon doux ou un coussin sur une table.
- ③ Retirez les 4 vis à l'arrière de la télévision.
- ④ Vous pouvez ensuite séparer la base de la télévision.
- ⑤ Fermez l'ouverture en utilisant un cache.
- ⑥ Fixez le support de la télévision ⑥ à l'arrière de la télévision puis vissez les vis ⑦.

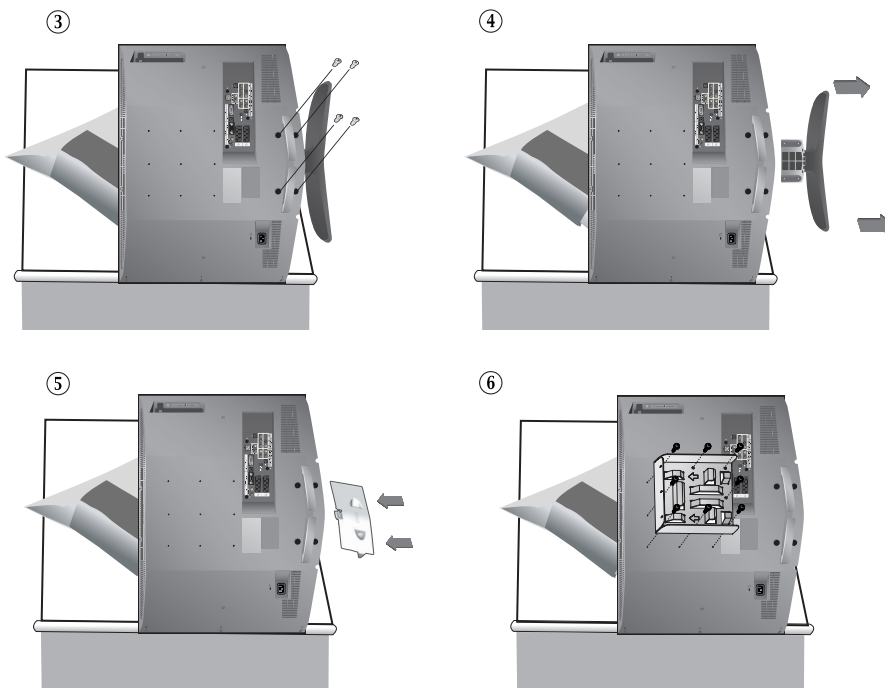

- 3 ① Placez les 3 crochets du support ⑥ dans les ouvertures du support mural ⑧.
 - ② dans les ouvertures du support mural ⑧ avec le support mural ⑥ avec les vis ⑦.
- Remarque : Avant d'installer le téléviseur sur le mur, connectez d'abord les câbles au téléviseur.*

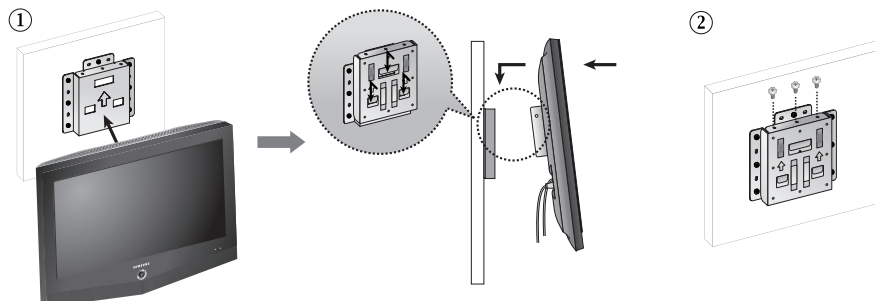

Installation du support

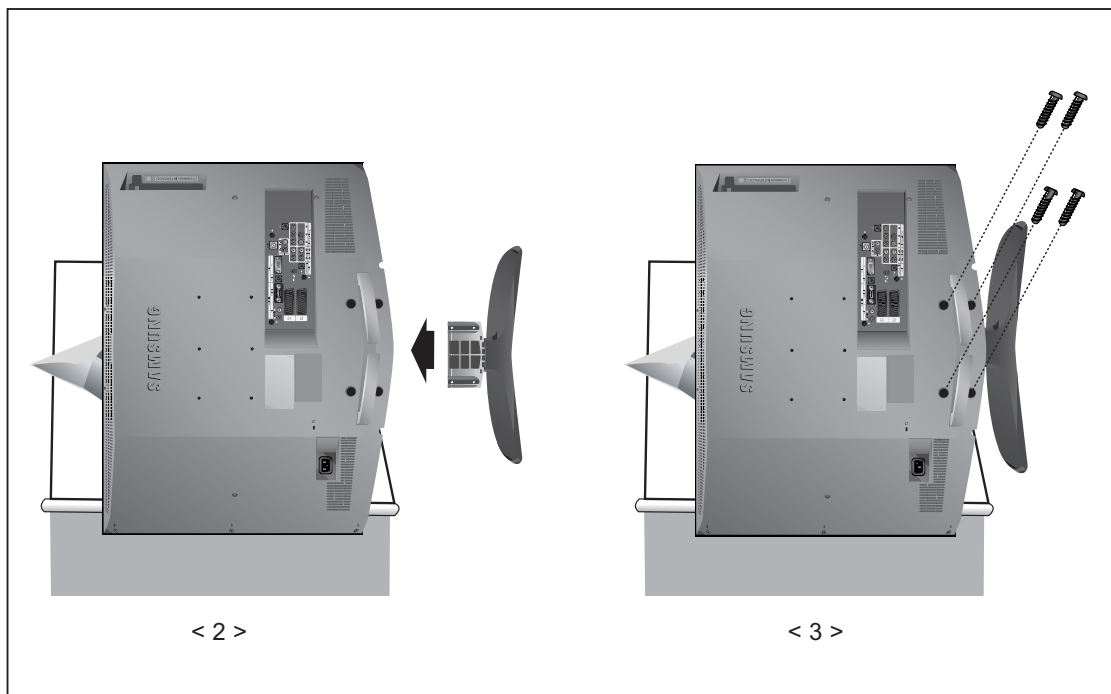

1. Placez la télévision face posée sur un chiffon doux ou un coussin sur une table.
2. Fixez le support de la télévision comme indiqué dans l'image.
3. Fixez fermement le support à l'aide des quatre vis.

Utilisation du verrouillage Kensington antivol

Le verrou Kensington est un dispositif permettant de fixer le système lorsqu'il est utilisé dans un lieu public. Le dispositif de verrouillage doit être acheté séparément. Il se peut que l'apparence et la méthode de verrouillage soient différents de l'illustration en fonction du fabricant. Veuillez vous reporter au manuel fourni avec le verrou Kensington pour une utilisation adéquate.

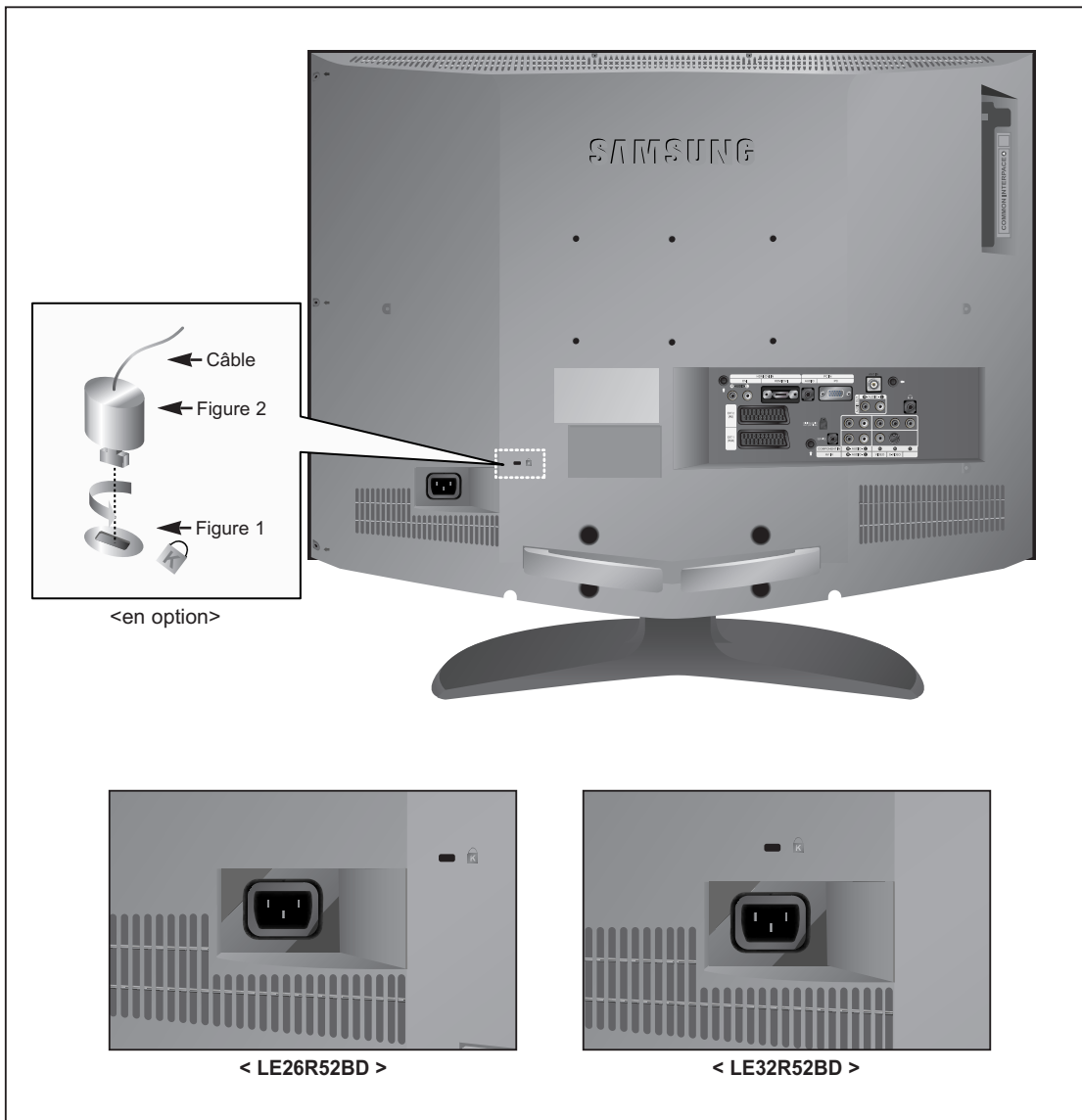

1. Kensington sur le téléviseur à écran LCD (Figure 1) et faites- le tourner dans le sens du verrouillage (Figure 2).
2. Branchez le câble du verrou Kensington.
3. Fixez le verrou Kensington sur un bureau ou un objet solide et stable.

Spécifications techniques et environnementales

Modèle	LE26R52BD	LE32R52BD
Ecran Size Taille	Diagonale de 26 pouces (16/9) 575,77(H) x 323,71(V) mm (22,67(H) x 12,74(V) pouces)	Diagonale de 32 pouces (16/9) 697,68 (H) x 392,26 (V) mm (27,47 (H) x 15,44 (V) pouces)
Type Pas des pixels	matrice active a-si TFT 0,4215(H) x 0,4215(V) mm (0,0166(H) x 0,0166(V) pouces)	matrice active a-si TFT 0,511 (H) x 0,511 (V) mm (0,0201 (H) x 0,0201(V) pouces)
Angle de visualisation Résolution	170/170 (H/V) 1366 (H) x 768 (V)	170/170 (H/V) 1366 (H) x 768 (V)
Fréquence Horizontale Verticale Couleur de l'affichage	30 ~ 61 kHz 60 ~ 75 Hz 16.777.216 de couleurs	30 ~ 61 kHz 60 ~ 75 Hz 16.777.216 de couleurs
PC Résolution Maximale Optimale	1360 x 768 @ 60 Hz 1360 x 768 @ 60 Hz	1360 x 768 @ 60Hz 1360 x 768 @ 60 Hz
Signal d'entrée Signal vidéo synchronisé Signal vidéo	H/V distincte, TTL, P. ou N. 0,7 Vp-p @ 75 ohm	H/V distincte, TTL, P. ou N. 0,7 Vp-p @ 75 ohm
TUNER Système réception Système son	PAL, SECAM-B/G, D/K, K', I et L/L' Mono AM, FM A2, NICAM	PAL, SECAM-B/G, D/K, K', I et L/L' Mono AM, FM A2, NICAM
DTV Réception de signal Canal VHF/UHF Démodulation	Canal 5-10 (178-218 MHz), 21-68 (474-850 MHz) Bande passante 8 MHz DVB-T	Canal 5-10 (178-218 MHz), 21-68 (474-850 MHz) Bande passante 8 MHz DVB-T
DTV Décodage vidéo/audio Décodage vidéo Débit binaire Résolution Décodage audio Mode audio	Compatible DVB MPEG2 (Profil principal @ niveau principal) Jusqu'à 15 Mbit/s 720 x 576 pixels MPEG-2 niveaux I & II Mono/Stéréo	Compatible DVB MPEG2 (Profil principal @ niveau principal) Jusqu'à 15 Mbit/s 720 x 576 pixels MPEG-2 niveaux I & II Mono/Stéréo
VIDEO Système couleur Format vidéo	PAL/SECAM/NTSC (3,58 et 4 ,43) CVBS, S-VHS, RVB,	PAL/SECAM/NTSC (3,58 et 4 ,43) CVBS, S-VHS, RVB,
SCART 1 Entrée/Sortie vidéo Entrée RVB Entrée/Sortie audio	1,0 Vp-p @ 75 ohm 0,7 Vp-p @ 75 ohm 500 mVrms	1,0 Vp-p @ 75 ohm 0,7 Vp-p @ 75 ohm 500 mVrms
SCART 2 Entrée/Sortie vidéo Entrée/Sortie audio	1,0 Vp-p @ 75 ohm 500 mVrms	1,0 Vp-p @ 75 ohm 500 mVrms
Alimentation Entrée	220 ~ 240 V CA, 60/50 Hz ±3 Hz	220 ~ 240 V CA, 60/50 Hz ±3 Hz
Consommation Normal Economie d'énergie	140 W <1 W	170 W < 1 W
Dimension (L x P x H) TV Avec support	662,0 x 94,0 x 497,8 mm (26,06 x 3,70 x 19,60 pouces) 662,0 x 206,0 x 539,0 mm (26,06 x 8,11 x 21,22 pouces)	797,0 x 99,0 x 592,0 mm (31,38 x 3,90 x 23,31 pouces) 797,0 x 249,0 x 650,7 mm (31,38 x 9,80 x 25,62 pouces)

Spécifications techniques et environnementales

Modèle	LE26R52BD	LE32R52BD
Poids Avec support	11,3 kg (24,91 lbs)	17,7 kg (39,02 lbs)
Considérations environnementales Température de fonctionnement Humidité au cours du fonctionnement Température de stockage Humidité de stockage	10°C ~ 40°C (50°F ~ 104°F) 10 % ~ 80 %, sans condensation -20°C ~ 45°C (-4°F ~ 113°F) 5 % ~ 95 %, sans condensation	10°C ~ 40°C (50°F ~ 104°F) 10 % ~ 80 %, sans condensation -20°C ~ 45°C (-4°F ~ 113°F) 5 % ~ 95 %, sans condensation
Caractéristiques audio Entrée audio Entrée audio (PC) Sortie casque Réponse en fréquence des sorties HP	Jack RCA (L, R), 0,5 Vrms (-9 dB) Jack stéréo 3,5 Ø, 0,5 Vrms (-9 dB) Sortie 10 mW max. (3,5Ø Stereo Jack, 32Ω) HF : 80 Hz ~ 15 kHz (à -3 dB) A/V : 80 Hz ~ 20 kHz (à -3 dB)	Jack RCA (L, R), 0,5 Vrms (-9 dB) Jack stéréo 3,5 Ø, 0,5 Vrms (-9 dB) Sortie 10 mW max. (3,5Ø Stereo Jack, 32Ω) HF : 80 Hz ~ 15 kHz (à -3 dB) A/V : 80 Hz ~ 20 kHz (à -3 dB)
Son Sortie Son 3D surround Stéréo	5 W X 2 SRS TruSurroundXT MTS, A7/NICAM	10 W X 2 SRS TruSurroundXT MTS, A3/NICAM

Modes d'affichage (PC)

La position et la taille de l'écran varient en fonction du type et de la résolution du moniteur du PC. Le tableau ci-dessous présente l'ensemble des modes d'affichage pris en charge.

Mode	Résolution	Fréquence horizontale (kHz)	Fréquence verticale (Hz)	Fréquence d'horloge (MHz)	Polarité (H/V)
IBM	640 x 480	31,469	59,940	25,175	- / -
	720 x 400	31,469	70,087	28,322	- / +
VESA	640 x 480	37,861	72,809	31,500	- / -
	640 x 480	37,500	75,000	31,500	- / -
	800 x 600	37,879	60,317	40,000	+ / +
	800 x 600	48,077	72,188	50,000	+ / +
	800 x 600	46,875	75,000	49,500	+ / +
	1024 x 768	48,364	60,000	65,000	- / -
	1024 x 768	56,476	70,069	75,000	- / -
	1024 x 768	60,023	75,029	78,750	+ / +
	1360 x 768	47,712	60,015	85,800	+ / +

- ◆ Le mode entrelacé n'est pas pris en charge.
- ◆ Il est possible que le téléviseur fonctionne anormalement si un format vidéo non standard est sélectionné.
- ◆ DVI ne gère la fonction PC.

Configurations des broches

Connecteur SCART

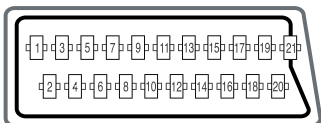

Broche	Signal	Broche	Signal
1	Audio output R	12	-
2	Audio input R	13	Masse vidéo du châssis (rouge RVB)
3	Audio output L	14	-
4	Audio chassis return	15	Entrée rouge RVB
5	Video chassis return (RGB blue)	16	Signal de suppression (commutation RVB)
6	Audio input L	17	Masse vidéo du châssis
7	RGB blue input	18	Masse du signal de suppression
8	Switching voltage	19	Sortie vidéo
9	Video chassis return (RGB green)	20	Entrée vidéo
10	AV-Link (Ext 1)	21	Blindage/Masse du châssis
11	RGB green input		

Connecteur d'entrée PC (15 broches)

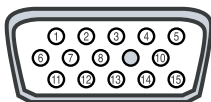

Broche	Signal	Broche	Signal
1	Rouge (R)	9	Réservé
2	Vert (V)	10	Sync – Mise à la terre
3	Bleu (B)	11	Mise à la terre
4	Mise à la terre	12	Données (DDC)
5	Mise à la terre (DDC)	13	Sync horizontale
6	Rouge (R) Mise à la terre	14	Sync verticale
7	Vert (V) Mise à la terre	15	Horloge (DDC)
8	Bleu (B) Mise à la terre		

Memo

– SERVICE APRES-VENTE

- N'hésitez pas à contacter votre revendeur ou réparateur si vous constatez une baisse de performance de votre produit pouvant indiquer qu'il est défectueux.



Comment éliminer ce produit

(déchets d'équipements électriques et électroniques)

(Applicable dans les pays de l'Union Européen et aux autres pays européens disposant de systèmes de collecte sélective)



Ce symbole sur le produit ou sa documentation indique qu'il ne doit pas être éliminé en fin de vie avec les autres déchets ménagers. L'élimination incontrôlée des déchets pouvant porter préjudice à l'environnement ou à la santé humaine, veuillez le séparer des autres types de déchets et le recycler de façon responsable. Vous favoriserez ainsi la réutilisation durable des ressources matérielles.

Les particuliers sont invités à contacter le distributeur leur ayant vendu le produit ou à se renseigner auprès de leur mairie pour savoir où et comment ils peuvent se débarrasser de ce produit afin qu'il soit recyclé en respectant l'environnement.

Les entreprises sont invitées à contacter leurs fournisseurs et à consulter les conditions de leur contrat de vente. Ce produit ne doit pas être éliminé avec les autres déchets commerciaux.