





# Caractéristiques de votre nouveau climatiseur

## Rafrâichissement 2-step (deux vitesses de rafraîchissement)

La fonction de rafraîchissement 2 étapes rafraîchira rapidement la pièce pour atteindre la température souhaitée et puis elle réglera la température, la vitesse du ventilateur et la direction du flux d'air automatiquement pour vous aider à rester confortable et au frais.

## Rafrâichissement/Chauffage rapide

Si vous voulez un air puissant froid/chaud, sélectionnez simplement la fonction Rapide ! Vous obtiendrez un air plus puissant!

## Rafrâichissement/Chauffage de confort

Si vous voulez un air de confort et rafraîchissant, la fonction Confort diffusera de l'air froid/chaud indirectement vers vous, afin que vous gardiez votre confort.

## Utilisateur seul

Utilisez la fonction Utilisateur Seul lorsque vous êtes seul à la maison. La fonction Utilisateur Seul minimisera la consommation électrique avec la technologie à inverter et réduira votre facture électrique en s'ajustant à la capacité maximale de fonctionnement du compresseur.

## Facilité d'accès au filtre

Il n'y a pas de grille à retirer avant de séparer le filtre de la climatisation! Par conséquent, le filtre peut être nettoyé facilement, plus souvent! Le nettoyage fréquent du filtre empêche la poussière de pénétrer dans l'appareil ou de s'accumuler sur le filtre

## Fonction good'sleep

La fonction **good'sleep** vous permet de passer une bonne nuit avec un sommeil profond en réglant la vitesse du ventilateur et la direction du flux d'air.

## Installation intelligente

Lorsque l'installation est terminée, votre produit s'auto examinera à travers un test de fonctionnement pour vérifier s'il a été correctement installé.

## Installation facile

C'est tellement facile à installer! Vous pouvez facilement accrocher l'appareil sur le mur et raccorder les tuyaux et fils en ouvrant le couvercle sur le fond de l'appareil. A présent, vous n'aurez pas à incliner l'appareil pour connecter le tuyau et les fils!

Cet appareil a été conditionné pour être en conformité avec la directive sur basse tension (2006/95/CE) et la directive de compatibilité électromagnétique (2004/108/CE) dans l'Union Européenne. (AR\*\*\*BUR/CVK\*\*)  
Ce produit a été déclaré conforme aux directives R&TTE (1999/5/CE), sur la basse tension (2006/95/CE) et la compatibilité électromagnétique (2004/108/CE) de l'Union Européenne. (AR\*\*\*AWK/BWK\*\*)



### **Les bons gestes de mise au rebut de ce produit (Déchets d'équipements électriques et électroniques)**

#### **(Applicable aux pays disposant de systèmes de collecte séparés)**

Ce symbole sur le produit, ses accessoires ou sa documentation indique que ni le produit, ni ses accessoires électroniques usagés (chargeur, casque audio, câble USB, etc.) ne peuvent être jetés avec les autres déchets ménagers. La mise au rebut incontrôlée des déchets présentant des risques environnementaux et de santé publique, veuillez séparer vos produits et accessoires usagés des autres déchets. Vous favoriserez ainsi le recyclage de la matière qui les compose dans le cadre d'un développement durable.

Les particuliers sont invités à contacter le magasin leur ayant vendu le produit ou à se renseigner auprès des autorités locales pour connaître les procédures et les points de collecte de ces produits en vue de leur recyclage.

Les entreprises et particuliers sont invités à contacter leurs fournisseurs et à consulter les conditions de leur contrat de vente. Ce produit et ses accessoires ne peuvent être jetés avec les autres déchets.





# Sommaire

## Préparation

Précautions de Sécurité .....	4
Vérification avant utilisation .....	10
Vérification du nom des pièces .....	12
Vérification télécommande .....	13

## Fonction de base

Fonction de base .....	15
Réglage de la direction du flux d'air .....	17

## Fonction avancée

Utilisation de la fonction Rapide .....	18
Utilisation de la fonction Confort (Comfort) .....	18
Mode <b>good'sleep</b> .....	19
Réglage du On/Off timer .....	20
Utilisation de la fonction Auto Clean .....	21
Utilisation de la fonction Utilisateur Seul .....	22
Utilisation de la fonction Quiet .....	22
Utilisation de la fonction Smart A/C .....	23
Utilisation de la réinitialisation de filtre .....	23

## Autres

Nettoyage du climatiseur .....	24
Entretien votre climatiseur .....	27
Dépannage .....	28

## Installation

Précautions de Sécurité .....	30
Choisir l'emplacement d'installation .....	31
Accessoires .....	34
Fixation de la plaque d'installation .....	36
Démontage/Assemblage du panneau protecteur pour l'installation de l'unité intérieure .....	37
Connexion du câble de montage .....	39
Installation et raccordement du tuyau de montage de l'unité intérieure .....	41
L'évacuation de l'unité interne .....	42
Coupe ou prolongation des tuyaux .....	42
Installation et raccordement du tuyau d'évacuation de l'unité intérieure .....	44
Changement de direction du tuyau d'évacuation .....	45
Installation et raccordement du tuyau d'évacuation de l'unité extérieure .....	46
L'évacuations des tuyaux raccordés .....	46
Réalisation des essais de fuite de gaz .....	49
Fixation en place de l'unité intérieure .....	50
Fixation en place de l'unité extérieure .....	50
Mode Smart Installation .....	51
Vérification finale et essai de fonctionnement .....	53
Procédure pompe en bas (lors du retrait du produit) .....	53
Comment faire pour connecter les rallonges de câbles d'alimentation .....	54
Installation sous PCB (Optionnel) .....	55











## Précautions de Sécurité

Avant d'utiliser votre nouveau climatiseur, veuillez lire attentivement ce manuel afin de vous assurer comment exploiter efficacement et en toute sécurité les nombreuses caractéristiques et fonctions de votre nouvel appareil.

Etant donné que le mode d'emploi ci-dessous couvre différents modèles, les caractéristiques de votre climatiseur peuvent différer légèrement de celles décrites dans ce manuel. Pour toutes questions ou information complémentaire, appelez votre centre de contact le plus proche ou consultez en ligne le site [www.samsung.com](http://www.samsung.com).

### Symboles et précautions de sécurité importantes

 <b>AVERTISSEMENT</b>	Les risques ou pratiques dangereuses peuvent entraîner des <b>blessures graves ou la mort.</b>		
 <b>ATTENTION</b>	Les risques ou pratiques dangereuses peuvent entraîner des <b>blessures corporelles mineures ou des dommages matériels.</b>		
	Suivez les instructions.		Coupez l'alimentation.
	Ne faites jamais cela.		Ne PAS démonter.
	Assurez-vous que la machine soit mise à la terre pour éviter toute électrocution.		

### INSTALLATION

### AVERTISSEMENT

 **Utilisez le cordon électrique avec les caractéristiques d'alimentation du produit ou supérieures et utilisez uniquement le cordon électrique prévu pour cet appareil. De plus, n'utilisez pas de rallonge.**

- ▶ Le fait d'utiliser une rallonge peut entraîner un électrochoc ou un incendie.
- ▶ N'utilisez pas de transformateur électrique. Cela peut entraîner un électrochoc ou un incendie.
- ▶ Si la valeur de tension/fréquence/courant est différente, cela peut causer un incendie.

**L'installation de cet appareil doit être effectuée par un technicien qualifié ou une société de service.**

- ▶ Ne pas le faire, qui peut entraîner un choc électrique, un incendie, une explosion, des problèmes avec le produit, ou une blessure et peut également annuler la garantie sur le produit installé.

**Installer un commutateur d'isolation à côté du climatiseur (mais pas sur les panneaux du climatiseur) et le disjoncteur dédié au climatiseur.**

- ▶ Ne pas tenir compte de ces instructions peut entraîner un choc électrique ou un incendie

**Fixer fermement l'unité extérieure pour que la partie électrique de l'unité extérieure ne soit pas exposée.**

- ▶ Ne pas le faire, qui peut entraîner un choc électrique, un incendie, une explosion, des problèmes avec le produit.

Français-4





- ⊘ **Ne pas installer l'appareil à proximité d'outils chauffants et de substances inflammables. Ne pas installer l'appareil dans un endroit humide, gras ou poussiéreux, dans un endroit exposé aux rayons directs du soleil et de l'eau (gouttes de pluie). Ne pas installer l'appareil près d'un endroit susceptible d'entraîner des fuites de gaz.**
  - ▶ Cela provoquera un choc électrique ou un incendie.
- Ne jamais installer l'unité extérieure sur un mur extérieur élevé où il pourrait tomber.**
  - ▶ Si l'unité extérieure tombe, vous risquez des blessures, la mort ou des dommages matériels.
- Ⓧ **Cet appareil doit être correctement relié à la terre. Ne reliez pas à la terre l'appareil sur un tuyau de gaz, un tuyau d'eau en plastique, ou une ligne téléphonique.**
  - ▶ Ne pas faire cela peut entraîner un électrochoc, un incendie et une explosion.
  - ▶ Assurez-vous d'utiliser une prise avec fiche de terre.

## INSTALLATION

### ⚠ ATTENTION

- ⓘ **Installez votre appareil sur un sol plat et dur qui peut supporter son poids.**
  - ▶ Ne pas tenir compte de ces instructions peut entraîner des vibrations anormales, du bruit ou des problèmes avec le produit.
- Installez correctement le tuyau de vidange pour pouvoir effectuer convenablement le drainage de l'eau.**
  - ▶ Ne pas tenir compte de ces instructions peut entraîner un débordement de l'eau et des dégâts matériels. Éviter d'ajouter évacuation des déchets tuyaux pour que les odeurs peuvent survenir dans l'avenir.
- Lors de l'installation de l'unité extérieure, veillez à brancher le tuyau de vidange pour que le drainage s'effectue correctement**
  - ▶ L'eau générée par l'unité extérieure au cours de l'opération de chauffage peut déborder et provoquer des dégâts matériels  
Particulièrement en hiver, un bloc de glace peut tomber et entraîner des blessures, la mort ou des dommages matériels.

## ALIMENTATION

### ⚠ AVERTISSEMENT

- ⓘ **Lorsque le disjoncteur est endommagé, contactez votre centre de maintenance le plus proche.**
- ⊘ **Ne tirez pas sur le cordon électrique et ne le tordez pas trop. Ne l'enroulez pas et ne faites pas de nœud sur le cordon électrique. N'accrochez pas le cordon électrique sur un objet en métal, ne placez pas d'objet lourd dessus, et n'insérez pas le cordon électrique entre des objets, ne poussez pas le cordon électrique dans l'espace derrière l'appareil.**
  - ▶ Cela peut entraîner un électrochoc ou un incendie.





# Précautions de Sécurité

## ALIMENTATION

## ⚠ ATTENTION

**⚡ Couper le courant au disjoncteur, si vous n'utilisez pas l'appareil pendant un certain temps ou pendant une tempête/orage.**

- ▶ Ne pas tenir compte de ces instructions peut entraîner un choc électrique ou un incendie.

## UTILISATION

## ⚠ AVERTISSEMENT

**⚠ Si l'appareil est inondé, veuillez contacter votre centre de service le plus proche.**

- ▶ Ne pas tenir compte de ces instructions peut entraîner un choc électrique ou un incendie.

**Si l'appareil génère un bruit étrange, une odeur de brûlé, ou de la fumée, coupez l'alimentation électrique immédiatement et contactez le centre de maintenance le plus proche.**

- ▶ Ne pas faire cela peut causer un électrochoc ou un incendie.

**Dans le cas d'une fuite de gaz (tel que du gaz propane, du gaz de pétrole liquéfié, etc.), ventilez immédiatement sans toucher le cordon électrique. Ne touchez pas l'appareil ou le cordon électrique.**

- ▶ N'utilisez pas de ventilateur.

- ▶ Une étincelle peut causer une explosion ou un incendie.

**Si vous souhaitez réinstaller le climatiseur, veuillez contacter votre centre de service le plus proche.**

- ▶ Ne pas tenir compte de ces instructions peut entraîner des difficultés avec le produit, une fuite d'eau, un choc électrique ou un incendie.
- ▶ Pour le produit, un service de livraison n'est pas prévu. Si vous décidez de réinstaller le produit dans un autre emplacement, des frais de construction supplémentaire et des frais d'installation seront facturés.
- ▶ Veuillez contacter votre centre de service le plus proche, si vous souhaitez installer le produit dans un endroit particulier, comme dans une zone industrielle ou à proximité de la mer où l'appareil pourrait être exposé à du sel dans l'air.

**⊘ Ne touchez pas le disjoncteur avec des mains mouillées.**

- ▶ Cela peut entraîner un électrochoc.

**N'éteignez pas la climatisation au moyen du disjoncteur lorsqu'elle fonctionne.**

- ▶ Le fait d'éteindre la climatisation et puis de la remettre en marche avec le disjoncteur peut causer une étincelle et entraîner un électrochoc ou un incendie.





- ⊘ **Après avoir déballé le climatiseur, conservez les matériaux d'emballage hors de la portée des enfants, les matériaux d'emballage pouvant être dangereux pour les enfants.**

▶ Ne laissez pas un enfant mettre un sac sur sa tête, il y a risque de suffocation.

**Ne pas mettre vos doigts ou des substances étrangères dans la prise lorsque le climatiseur est en marche.**

▶ Veillez à ce que les enfants ne se blessent pas en insérant leurs doigts dans le produit.

**Lors de l'opération de chauffage, ne pas toucher la lame du flux d'air avec les mains ou les doigts.**

▶ Cela provoquera un choc électrique ou des brûlures.

**Ne pas mettre vos doigts ou des substances étrangères dans l'entrée/sortie de l'air du climatiseur**

▶ Veillez à ce que les enfants ne se blessent pas en insérant leurs doigts dans le produit.

**Ne pas frapper ou tirer avec force sur le climatiseur.**

▶ Cela peut provoquer un incendie, des blessures ou des problèmes avec le produit.

## UTILISATION

## ⚠ AVERTISSEMENT

- ⊘ **Veillez à ne pas placer d'objet près de l'unité extérieure qui permettrait aux enfants de monter sur la machine.**

▶ Cela peut entraîner de graves blessures pour les enfants.

**N'utilisez pas le climatiseur trop longtemps dans des endroits mal aérés ou lorsque des personnes infirmes se situent à proximité.**

▶ En raison d'un manque d'oxygène qui peut nuire à votre santé, ouvrez la fenêtre au moins une fois par heure.

- ⊘ **Si une substance étrangère tel que de l'eau est entrée dans l'appareil, coupez l'alimentation et contactez le centre de maintenance le plus proche.**

▶ Ne pas faire cela peut causer un électrochoc ou un incendie.

- ⊘ **Ne pas tenter soi-même de réparer, de démonter ou de modifier l'appareil.**

▶ Ne pas utiliser un fusible (comme le cuivre, fil d'acier, etc) autre que le fusible standard.

▶ Ne pas tenir compte de ces instructions peut entraîner un choc électrique, un incendie, des difficultés avec le produit, ou des blessures.



# Précautions de Sécurité

## UTILISATION

## ⚠ ATTENTION

- ❗ **Ne placez pas d'objets ou de dispositifs dans l'unité intérieure.**
  - ▶ Des gouttes d'eau venant de l'unité intérieure peuvent entraîner un incendie ou des dommages matériels. (Exemple des appareils électriques)
- Au moins une fois par an, vérifiez que le châssis de montage de l'unité extérieure n'est pas cassé.**
  - ▶ Ne pas tenir compte de ces instructions peut entraîner des blessures, la mort ou des dommages matériels.
- Le courant maximum est mesuré selon la norme standard IEC pour la sécurité et le courant est mesuré selon la norme standard ISO pour l'efficacité énergétique.**
- ⊘ **Ne pas se tenir debout sur l'appareil ou placer des objets (tels que du linge, des bougies allumées, des cigarettes allumées, des plats, des produits chimiques, les objets métalliques, etc) sur l'appareil.**
  - ▶ Ne pas tenir compte de ces instructions peut entraîner un choc électrique, un incendie, des difficultés avec le produit, ou des blessures.
- Ne pas faire fonctionner l'appareil si vous avez les mains mouillées.**
  - ▶ Cela peut entraîner un choc électrique.
- Ne pas pulvériser les insectes volants avec des insecticides sur la surface de l'appareil.**
  - ▶ Cela peut aussi, en plus d'être nocifs pour les humains, entraîner un choc électrique, un incendie ou des problèmes avec le produit.
- Ne pas boire l'eau du climatiseur.**
  - ▶ L'eau peut être nocive pour les humains.
- Ne pas enfoncer et démontez la télécommande.**
- Ne pas toucher les tuyaux connectés avec le produit.**
  - ▶ Cela peut entraîner des brûlures ou des blessures.
- Ne pas utiliser le climatiseur à des fins spécifiques telles que la préservation du matériel de précision, la nourriture, les animaux, les plantes ou les produits cosmétiques.**
  - ▶ Cela peut entraîner des dommages matériels.
- Évitez d'exposer directement des personnes, des animaux ou des plantes au flux d'air du climatiseur pendant de longues périodes.**
  - ▶ Cela peut causer des dommages aux personnes, aux animaux ou aux plantes.







- ⊘ Cet appareil n'est pas prévu pour être utilisé par des personnes (y compris les enfants) dont les capacités physiques, sensorielles ou mentales sont réduites, ou des personnes dénuées d'expérience ou de connaissance, sauf si elles ont pu bénéficier, par l'intermédiaire d'une personne responsable de leur sécurité, d'une surveillance ou d'instructions préalables concernant l'utilisation de l'appareil. Les enfants doivent être surveillés afin de s'assurer qu'ils ne jouent pas avec l'appareil.

**Pour une utilisation en Europe :** Cet appareil peut être utilisé par les enfants âgés de 8 ans et plus et par les personnes inexpérimentées ou dont les capacités physiques, sensorielles ou mentales sont réduites si celles-ci sont sous la surveillance ou ont reçu les instructions d'utilisation appropriées et en toute sécurité et s'ils sont conscients des dangers implicites. Les enfants ne doivent pas jouer avec l'appareil. Le nettoyage et la maintenance utilisateur ne doivent pas être effectués par des enfants sans surveillance.

## POUR LE NETTOYAGE

### ⚠ AVERTISSEMENT

- ⊘ Ne pas nettoyer en pulvérisant l'eau directement sur l'appareil. Ne pas utiliser de benzène, de diluant ou d'alcool pour nettoyer l'appareil.

▶ Cela peut provoquer une décoloration, une déformation, des dommages, un choc électrique ou un incendie.

**Avant de nettoyer ou de faire une opération de maintenance, coupez l'alimentation et attendez que le ventilateur s'arrête.**

▶ Ne pas faire cela peut entraîner un électrochoc ou un incendie.

## POUR LE NETTOYAGE

### ⚠ ATTENTION

- ⓘ **Faites attention aux arêtes vives lorsque vous nettoyez la surface de l'échangeur de chaleur de l'unité extérieure.**

▶ Il devrait être fait par un technicien qualifié, veuillez contacter votre installateur ou le centre de service.

- ⊘ **Ne pas nettoyer soi-même l'intérieur du climatiseur.**

▶ Pour le nettoyage intérieur de l'appareil, contactez votre centre de service le plus proche.

▶ Pour le nettoyage du filtre interne, reportez-vous à la description «nettoyage du climatiseur»

▶ Ne pas tenir compte de ces instructions peut entraîner des dommages, un choc électrique ou un incendie.



# Vérification avant utilisation

## Gammes d'opération

La table ci-dessous indique la gamme de la température et des humidités avec lesquelles le climatiseur peuvent être opérés. Consulter le tableau pour une utilisation optimale.

Mode	Température intérieure	Température extérieure	Humidité intérieure
Refroidissement	16 °C~32 °C	-10 °C~46 °C	Humidité relative de 80% ou moins
Chauffage	27 °C ou moins	-15 °C~24 °C	-
Déshumidification	18 °C~32 °C	-10 °C~46 °C	-

- ▶ En mode de refroidissement, si le climatiseur fonctionne longtemps dans une zone de forte humidité, il peut se former une condensation.
- ▶ Si la température extérieure descend à -5 °C, la capacité de chauffage peut diminuer jusqu'à 60% ~ 70% de la capacité spécifiée selon les conditions d'utilisation.

## Modèle : AJ\*\*\*

Mode	Température intérieure	Température extérieure	Humidité intérieure	Remarque
Refroidissement	16°C~32°C	-5°C~46°C	80% ou moins	AJ100*** Température extérieure -10°C~46°C.
Chauffage	27°C ou moins	-15°C~24°C	-	-
Déshumidification	18°C~32°C	-5°C~46°C	-	AJ100*** Température extérieure -10°C~46°C.

- ▶ La température standard pour le chauffage est de 7°C. Si la température extérieure tombe à 0°C ou au-dessous, la capacité de chauffage peut être réduite en fonction de la condition de température.
- ▶ Si l'opération de refroidissement est utilisée à plus de 32°C (température intérieure), la capacité de chauffage ne pourra pas refroidir à sa pleine capacité.

## La maintenance de votre climatiseur

### Protections internes via le système de contrôle de l'unité

- ▶ Cette protection interne est mise en marche si une erreur interne se produit dans le climatiseur.

Type	Description
Contre l'air froid	Le ventilateur interne sera arrêté pour bloquer l'air froid lorsque la pompe à chaleur est entrain de chauffer.
Cycle de dégivrage	Le ventilateur interne sera éteint, pour déglacer quand la pompe à chaleur chauffe. Lame d'écoulement d'air vertical sera fermé pendant le cycle de dégivrage et il ouvrira à nouveau pendant l'opération de chauffage après que le cycle de dégivrage.
Protéger le compresseur	Afin de protéger le compresseur de l'unité extérieure, le climatiseur ne démarre pas immédiatement son fonctionnement.



- Si la pompe à chaleur fonctionne en mode de chauffage, le dégivrage est actionné pour aider à enlever le givre d'une unité extérieure qui ont déposé à basse température. Le ventilateur interne est arrêté automatiquement et redémarré seulement après que le cycle de dégivrage est terminé.





## Installation Intelligente

En cas d'utilisation d'un multi-système, cette fonctionnalité n'est pas prise en charge.

- ▶ Par la fonction Installation Intelligente (smart), l'installateur peut vérifier si l'installation a été faite correctement.
- ▶ Si l'installation n'a pas été faite correctement, l'indicateur d'erreur s'allume sur l'écran de l'unité intérieure. Par conséquent l'utilisateur saura si l'installation a été faite correctement ou non.

## Vérification de la consommation électrique

Si vous utilisez un multisystème, cette fonction n'est pas prise en charge mais les heures utilisées sont indiquées.

Cette fonction affichera la quantité d'électricité consommée lors de l'utilisation de la climatisation.

(Vous devez utiliser la télécommande pour vérifier la consommation électrique mais elle ne sera pas affichée sur l'écran de la télécommande.)

Appuyez sur le bouton **2<sup>nd</sup>F** et puis appuyez sur le bouton **Utilisation** sur la télécommande lorsque la climatisation est en fonctionnement.

Lorsque la climatisation n'est pas utilisée, la consommation électrique ne sera pas affichée sur l'affichage de l'unité intérieure même si vous appuyez sur le bouton **2<sup>nd</sup>F** → **Utilisation**.

- ▶ L'unité intérieure affichera la quantité de la consommation d'électricité pendant quelques secondes, puis reviendra à la situation habituelle en affichant la température intérieure.
- ▶ La consommation électrique sera calculée à partir du moment où la climatisation est en marche et la valeur calculée sera remise à zéro lorsque la climatisation est éteinte.
- ▶ 0.1 est la valeur par défaut de la consommation d'électricité et 99 est la valeur maximale. L'unité est en kWh.

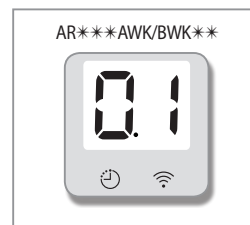



# Vérification du nom des pièces

Votre climatiseur peut maintenir un peu différent de l'illustration ci-dessous en fonction de votre modèle.

## Principaux composants

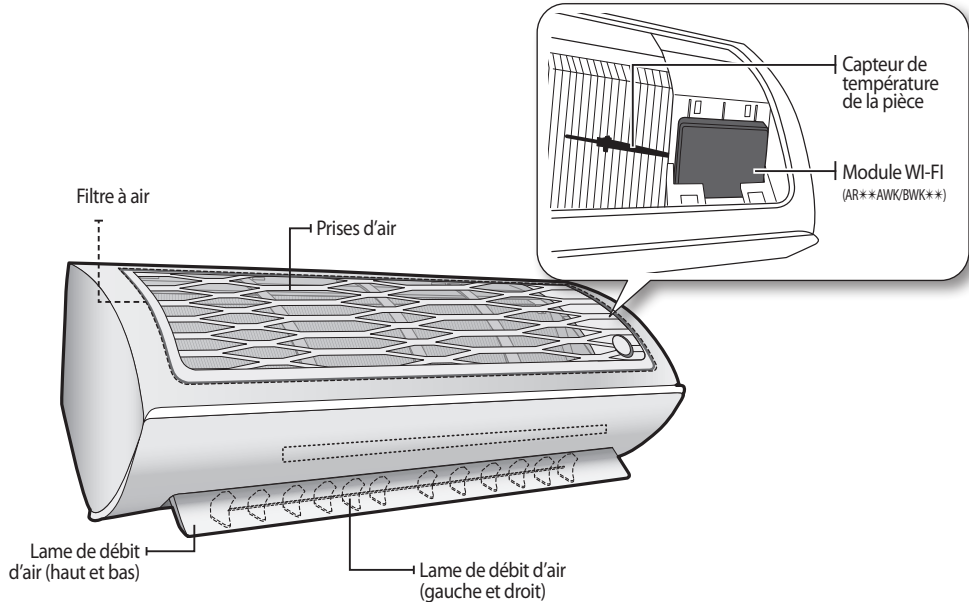

## Affichage

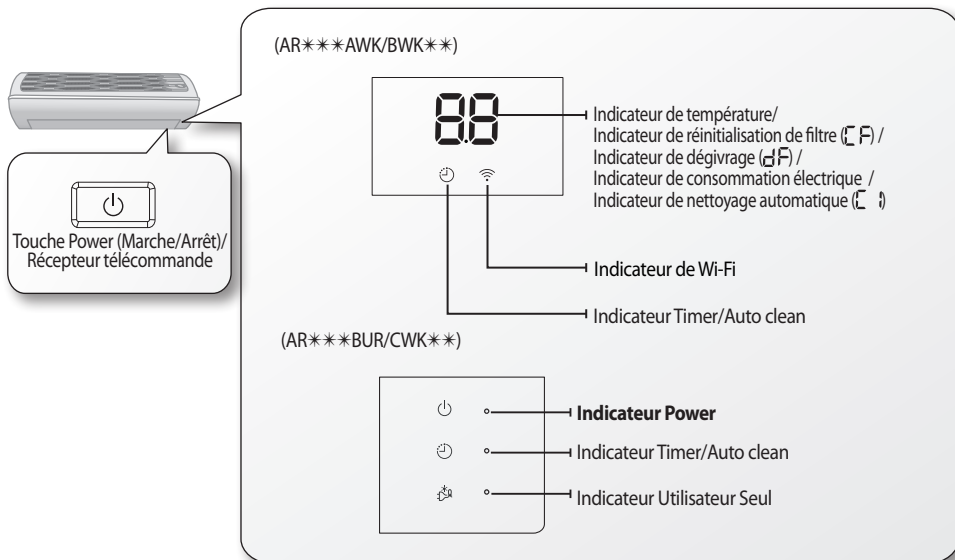

# Vérification télécommande

- Dirigez la télécommande vers le récepteur de l'unité intérieure.
- Lorsque vous appuyer correctement sur la touche de la télécommande, vous entendrez le bip sonore de l'unité intérieure et un indicateur de transmission (📶) apparaîtra sur l'écran de la télécommande.

## Touches de la télécommande

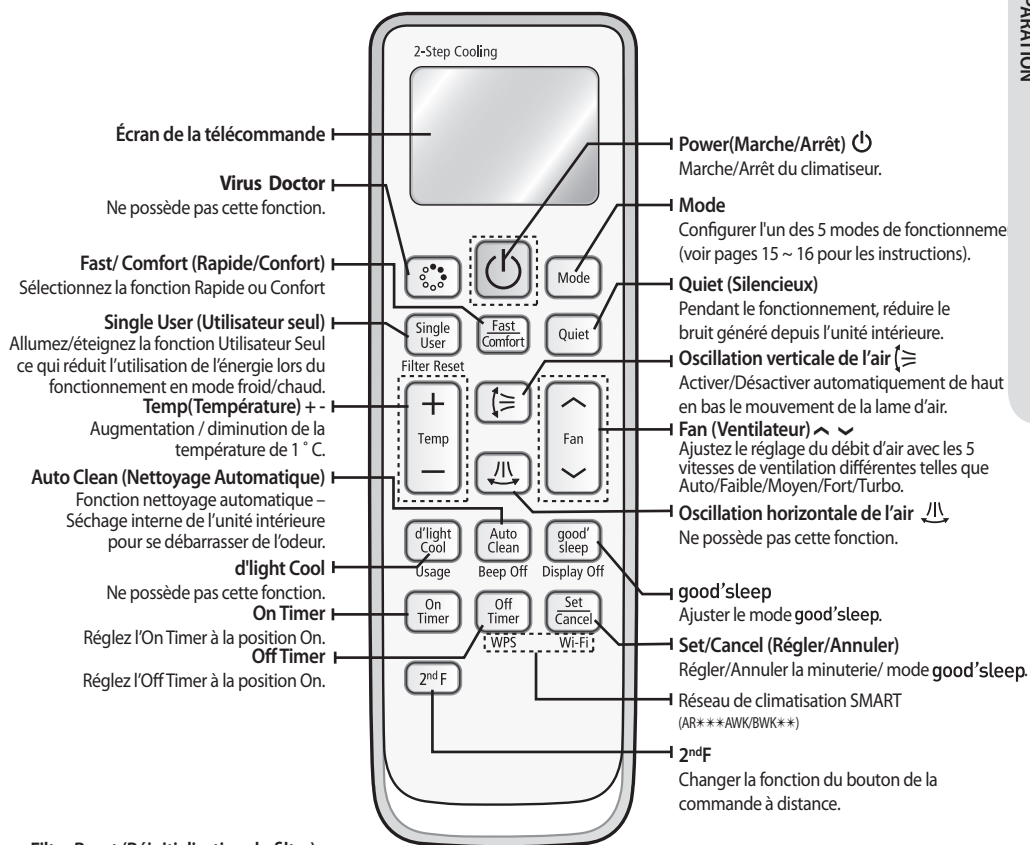

### Filter Reset (Réinitialisation du filtre)

Réinitialiser le rappel de nettoyage de filtre.

### Usage (Utilisation)(AR\*\*\*AWK/BWK\*\*)

Afficher la durée d'utilisation pendant quelques secondes sur l'écran de l'unité intérieure:

### Beep off (Bip éteint)

Pour annuler le bip sonore lorsqu'un bouton est pressé.

### Display off (Affichage éteint) (AR\*\*\*AWK/BWK\*\*)

Pour éteindre l'éclairage de l'écran.



NOTE

- Lorsque vous pressez le bouton 2<sup>nd</sup>F, l'indicateur 2<sup>nd</sup>F s'affiche sur la commande à distance et vous pouvez alors changer les fonctions sur la commande à distance comme indiqué ci-dessous.  
Fonction Utilisateur Seul ▶ Réinitialiser filtre, d'light Cool ▶ Utilisation, Auto nettoyage ▶ Bip éteint, good'sleep ▶ Affichage éteint.  
Si vous sélectionnez la fonction sous le bouton lorsque la fonction du bouton est sur la fonction 2<sup>nd</sup>F, la fonction 2<sup>nd</sup>F est annulée.

# Vérification télécommande

## Écran de la télécommande

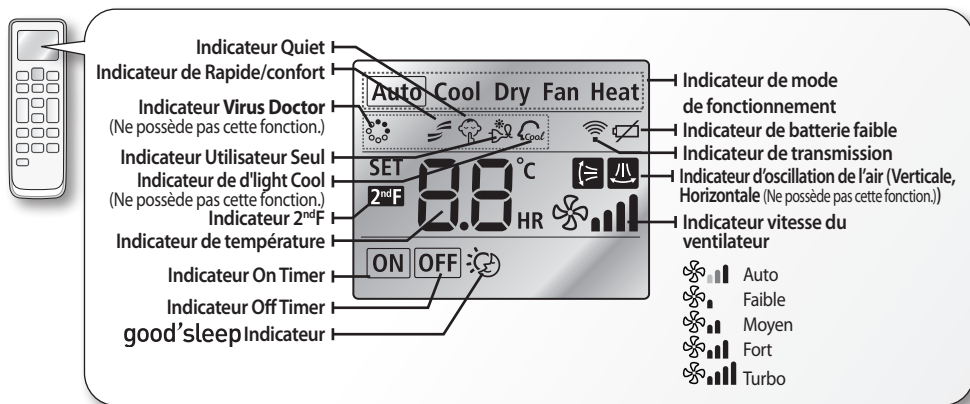

• Assurez-vous que l'eau ne s'infiltré pas dans la télécommande.

## Changement de piles

Lorsque la batterie est épuisée, il sera affiché (🔋) à l'écran de la télécommande. Changez les piles lorsque cet icône apparaît. La télécommande nécessite deux piles AAA de 1,5 V.

## Conservation de la télécommande

Si vous prévoyez de ne pas utiliser le système pendant un certain temps, retirez les piles et conservez-les.

## Installation des piles



1. Poussez la flèche sur le côté arrière de la télécommande et tirez vers le haut.

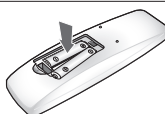

2. Installez deux batteries AAA. Vérifiez et assortissez les signes "+" et "-" en conséquence. Assurez-vous que vous avez installé les batteries dans la position correcte.

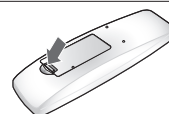

3. Fermez la couverture en la glissant de nouveau à son position originale. Vous devriez entendre le bruit de clic quand la couverture est bloquée correctement.



- La présence de lampes électroniques fluorescentes telles que les lampes fluorescentes onduleuses peuvent gêner la bonne réception du signal.
- Appelez votre centre de contact le plus proche au cas où d'autres appareils électriques fonctionneraient avec la télécommande.



(Applicable aux pays disposant de systèmes de collecte séparés)

Le symbole sur la batterie, le manuel ou l'emballage indique que les batteries ne doivent pas être traitées avec les déchets ménagers. Les symboles chimiques Hg, Cd ou Pb indiquent que la batterie contient du mercure, du cadmium ou du plomb supérieur aux niveaux de référence dans la directive 2006/66 CE. En s'assurant que ces batteries soient mises au rebut de manière appropriée, vous aiderez à prévenir les conséquences négatives potentielles pour l'environnement et la santé humaine.

Pour protéger les ressources naturelles et promouvoir la réutilisation du matériel, veuillez séparer les batteries des autres types de déchets et les recycler via votre système local de collecte gratuite des batteries.

### Comment mettre correctement les piles



# Fonction de base

Vous pouvez sélectionner le mode fonctionnement de base en appuyant sur la touche **Mode**.

## Auto(Automatique) (Rafraîchissement ou chauffage 2-step (deux vitesses))

En mode automatique, le climatiseur réglera automatiquement la température et la vitesse du ventilateur en fonction de la température ambiante détectée par le capteur de température dans la chambre.

- Le mode rafraîchissement 2-step règle la climatisation pour fonctionner en mode Rapide + Froid lorsque la température définie est inférieure à la température intérieure. et puis le climatiseur automatiquement démarre le mode de séchage lors que la température intérieure atteint celle programmée.
- Si vous utilisez un système a plusieurs fonctions, le système de fonctionnement automatique sélectionnera au début de l'opération un réglage de température et un mode de fonctionnement approprié COOL ou HEAT basé sur la température ambiante.

## Cool (Refroidissement)

En mode Cool(Refroidissement), le climatiseur refroidira votre intérieur. Vous pouvez ajuster la température et la vitesse du ventilateur pour avoir un pièce plus fraîche en saison chaude.

- Si les températures extérieures sont beaucoup plus élevées que la température intérieure sélectionnée, il sera nécessaire d'attendre pour amener la température intérieure a la fraîcheur souhaitée.
- Le mode Quiet (🌀, 📢, 🗣️) rend le bruit du fonctionnement de l'unité intérieure plus silencieux dans le mode Refroidissement.

## Dry (Déshumidification)

Le climatiseur en mode Dry(Déshumidification) agit comme un déshumidificateur en éliminant l'humidité de l'air intérieur. Le mode Dry(Déshumidification) permet d'obtenir de l'air frais dans un climat humide.

Pour activer le mode Sec, réglez la température sur la télécommande qui devra être inférieure à la température de la pièce intérieure.

## Fan (Ventilation)

Le mode Ventilateur peut être sélectionné pour faire circuler l'air dans votre pièce. Le mode Fan(Ventilation) sera utile pour rafraîchir l'air vicié dans votre chambre.

## Heat(Chauffage)

Le climatiseur chauffe et refroidit. Réchauffez votre chambre dans le froid de l'hiver avec cet appareil polyvalent.

- Tandis que le climatiseur se met en route, le ventilateur peut au début, ne pas fonctionner pendant environ 3 ~ 5 minutes pour éviter toute explosion de froid.
- Le mode Quiet (🌀, 📢, 🗣️) rend le bruit du fonctionnement de l'unité intérieure plus silencieux dans le mode Chauffage.
- Lorsque le climatiseur réchauffe la pièce en énergie thermique a partir de l'air extérieur, la capacité de chauffage peut diminuer lorsque la température extérieure est extrêmement basse.  
Si vous sentez que le climatiseur ne chauffe pas suffisamment, utiliser un appareil de chauffage supplémentaire en combinaison avec le climatiseur.



# Fonction de base

Appuyer sur la touche  pour mettre en marche le climatiseur.







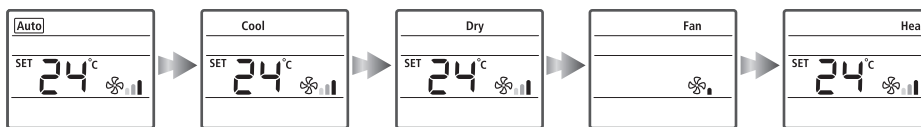





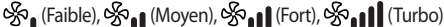

Appuyer sur la touche  pour définir le mode de fonctionnement.

- Chaque fois que vous appuyez sur la touche **Mode** le mode changera dans l'ordre Auto, Cool, Dry, Fan et Heat.

Lorsque le mode auto est sélectionné, la climatisation fonctionnera en rafraîchissement 2-step (2 vitesses) pour une condition de rafraîchissement ou en mode Chauffage automatique pour condition de chauffage.



Appuyer sur la touche  pour régler le ventilateur a la vitesse souhaitée.

Auto(Automatique) (Rafraîchissement ou chauffage 2-step (deux vitesses))	 (Auto)
Cool(Refroidissement)	 (Auto),  (Faible),  (Moyen),  (Fort),  (Turbo)
Dry (Déshumidification)	 (Auto)
Fan (Ventilateur)	 (Faible),  (Moyen),  (Fort),  (Turbo)
Heat(Chauffage)	 (Auto),  (Faible),  (Moyen),  (Fort),  (Turbo)

Appuyer sur la touche  pour régler la température.

Auto (Automatique) Rafraîchissement ou chauffage 2-step (deux vitesses)	Vous pouvez régler la température désirée de 1 ° C entre 16 °C~30 °C.
Cool (Refroidissement)	Vous pouvez régler la température désirée de 1 ° C entre 16 °C~30 °C.
Dry (Déshumidification)	Vous pouvez régler la température désirée de 1 ° C entre 18 °C~30 °C.
Fan (Ventilateur)	Le réglage de la température n'est pas possible.
Heat (Chauffage)	Vous pouvez régler la température désirée de 1 ° C entre 16 °C~30 °C.



- Le mode Sec (Dry) est uniquement disponible en mode Rafraîchissement





# Réglage de la direction du flux d'air

Le débit d'air peut être dirigé vers la position désirée.

## Flux d'air vertical

Les lames de débit d'air se déplacent vers le haut et vers le bas.

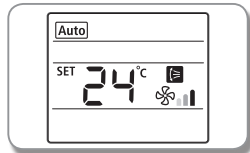
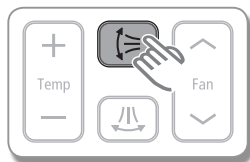

Appuyez sur le bouton d'oscillation verticale de l'air (☰) sur la télécommande.

- ▶ L'indicateur de l'air swing se mettra en marche et les lames de flux d'air se déplaceront en permanence vers le haut et vers le bas pour faire circuler l'air.
- ▶ Appuyez de nouveau sur le bouton d'oscillation **verticale de l'air** (☰), pour conserver la direction du flux d'air en position constante.
- ▶ Si vous réglez manuellement la pale verticale de flux d'air, elle peut ne pas se fermer complètement lorsque vous éteignez la climatisation.



- L'ajustement de direction du débit d'air n'est pas disponible en mode good'sleep lorsque l'unité est en mode refroidissement.
- Vous pouvez cependant ajuster la direction du débit d'air en mode good'sleep si elle est en mode chauffage.

## Flux d'air horizontal

Assurez-vous qu'une des lames de l'axe du levier sortant des lames de débit d'air ne soient pas brisées.

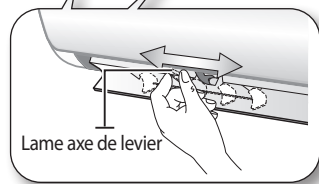

Placez la lame de l'axe du levier a gauche ou a droite pour pouvoir garder la direction du flux d'air dans la position constante que vous préférez.



- Soyez extrêmement prudent avec vos doigts en ajustant la direction du flux d'air horizontal. Lorsque l'appareil est mal utilisé, Il y a risque de blessures.





## Utilisation de la fonction Rapide

Vous pouvez régler la fonction Rapide pour fournir un rafraîchissement/chauffage puissant.

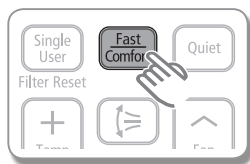

Appuyez sur le bouton **Rapide/Confort** sur la télécommande une fois pour sélectionner la fonction Rapide.

- ▶ L'indicateur Rapide ( + ) apparaît sur l'affichage de la télécommande et la climatisation fonctionne en mode rapide pendant 30 minutes.
- ▶ Lorsque vous sélectionnez la fonction Rapide, votre climatisation fonctionnera de manière plus puissante pour rapidement rafraîchir ou chauffer une pièce.

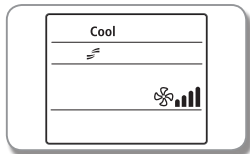

**Annuler** Appuyez sur le bouton **Rapide/Confort (Fast/Comfort)** deux fois lorsque la fonction Rapide est active.



- La fonction Rapide est uniquement disponible en mode Froid/Chaud.
- Si vous appuyez sur le bouton **Mode** lorsque la fonction Fast est enclenchée, cette fonction sera annulée.
- La température/Vitesse du ventilateur ne peuvent pas être réglées lorsque la fonction est active.
- Lorsque vous sélectionnez la fonction Rapide en mode Chauffage, vous pourriez ne pas pouvoir augmenter la vitesse du ventilateur dans le but d'empêcher tout air froid d'être soufflé.

## Utilisation de la fonction Confort (Comfort)

Vous pouvez régler la fonction Confort pour fournir un rafraîchissement/chauffage moyen.

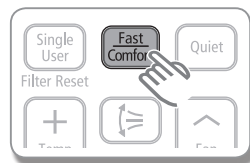

Appuyez deux fois sur le bouton **Rapide/Confort (Fast/Comfort)** de la télécommande pour sélectionner la fonction Confort.

- ▶ L'indicateur Confort ( + ) apparaît sur l'affichage de la télécommande.
- ▶ Lorsque vous sélectionnez la fonction Confort votre climatisation fonctionnera à moitié pour vous fournir un rafraîchissement/chauffage de confort.

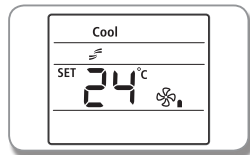

**Annuler** Appuyez une fois sur le bouton **Rapide/Confort (Fast/Comfort)** lorsque la fonction Confort est active.



- La fonction Confort est uniquement disponible en mode Froid/Chaud.
- Si vous appuyez sur le bouton **Mode** lorsque la fonction Confort est active, cela annulera la fonction.
- Vous pouvez régler la température mais la vitesse du ventilateur ne peut pas être réglée lorsque la fonction est active.



# Mode good'sleep

Pour un sommeil confortable, le climatiseur fonctionnera aux modes Fall asleep (s'endormir) > Sound sleep (sommeil profond) > Wake up (réveil) à partir de la mode **good'sleep**.

## Lorsque le climatiseur est en marche et en mode froid/chaud

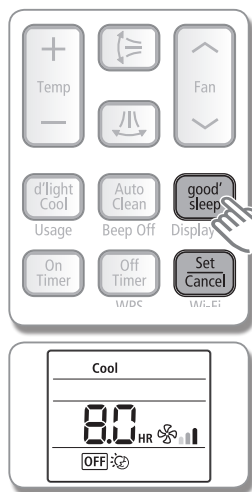

1. Appuyer sur la touche **good'sleep** de la télécommande.
  - ▶ L'indicateur **good'sleep** apparaît et l'indicateur d'Off timer commence à clignoter sur l'écran de la télécommande.
2. Appuyez sur la touche **good'sleep** pour régler l'heure.
  - ▶ Vous pouvez régler l'heure dans une demi-unité horaire de 30 minutes ~ de 3 heures et dans une unité d'heure de 3 heures~ 12 heures.
  - ▶ Les heures de fonctionnement peuvent être réglées de 30 minutes minimum à 12 heures maximum.
  - ▶ Les heures de fonctionnement par défaut sont fixées à 8 heures.
3. Presser le bouton **Set/Cancel** pour l'activer.
  - ▶ L'indicateur Off timer s'arrêtera de clignoter et le temps réservé sera affiché pendant 3 secondes.  
Le climatiseur fonctionnera alors en **good'sleep**.
  - ▶ Si vous n'appuyez pas sur la touche **Set/Cancel** dans les 10 secondes après avoir appuyé sur **good'sleep**, le climatiseur retournera à l'état précédent. Vérifier l'indicateur de minuterie "off" sur l'écran de la télécommande et l'indicateur ⌚ de l'unité intérieure.

**Annuler** Presser à nouveau le bouton **Set/Cancel**.

	Vous pouvez régler la température souhaitée par 1 °C entre 16 °C ~ 30 °C.
	La vitesse du ventilateur sera ajustée automatiquement en fonction du mode <b>good'sleep</b> . Cependant, si vous sélectionnez le mode <b>good'sleep</b> lorsque le mode Heat (Chauffage) est en marche, vous avez la possibilité d'ajuster la vitesse du ventilateur.
	Lorsque le mode <b>good'sleep</b> est enclenché. En mode Refroidissement : La direction du flux d'air sera ajustée automatiquement. En mode chauffage : L'ajustement de la direction du débit d'air est disponible.

## Changement de température et la vitesse du ventilateur dans la mode **good'sleep**

- Mode s'endormir : Soulage votre sommeil par une baisse de température.
- Mode sommeil profond : Détend votre corps et augmente légèrement votre température.
- Mode réveil agréable **good'sleep**: Permet un réveil agréable et vous permet de vous sentir rafraîchi.



- Mettez l'Off timer en mode **good'sleep** à plus de 5 heures. Votre sommeil sera perturbé si la fonction **good'sleep** aura été réglée pour une période trop courte ou trop longue, la valeur par défaut étant fixée à 8 heures.
- Si le mode **good'sleep** est fixé à moins de 4 heures, son fonctionnement s'arrêtera automatiquement.
- Si le mode **good'sleep** est réglé à 5 heures, il fonctionnera en mode Réveil durant la dernière heure avant son arrêt.
- La température recommandée est entre 25°C~27°C pour le refroidissement et entre 21°C~23°C pour le chauffage.

# Réglage du On/Off timer

Vous pouvez régler automatiquement et à tout moment le climatiseur à activer/désactiver

Régler On timer lorsque le climatiseur est en arrêt / Régler Off timer lorsque le climatiseur est en marche.

## Réglage du On timer

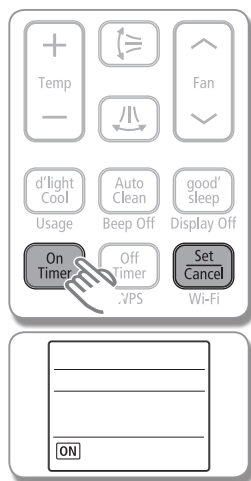

### 1. Appuyez sur la touche On Timer ou Off Timer pour régler l'heure.

- ▶ L'indicateur On timer/ Off timer clignotera sur l'écran de la télécommande.
- ▶ Vous pouvez régler l'heure dans une demi-unité horaire de 30 minutes ~ de 3 heures et dans une unité d'heure de 3 heures~ 24 heures.
- ▶ Les heures de fonctionnement peuvent être réglées de 30 minutes minimum à 24 heures maximum.

### 2. Appuyez sur la touche Set/Cancel pour activer son fonctionnement.

- ▶ L'indicateur On timer s'arrêtera de clignoter et le temps réservé sera affiché pendant 3 secondes.
- ▶ Si vous n'appuyez pas sur la touche **Set/Cancel** dans les 10 secondes après avoir sélectionné l'heure, le climatiseur retournera à son état précédent. Vérifier l'indicateur de minuterie "on" ou "off" sur l'écran de la télécommande et l'indicateur ⌚ de l'unité intérieure.

## Réglage du Off timer

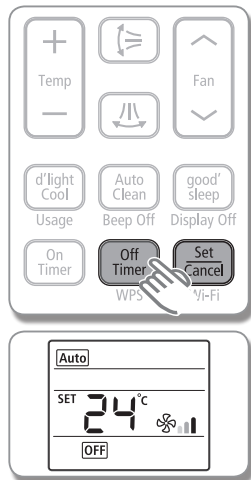

**Annuler** Presser à nouveau le bouton **Set/Cancel**.

### Options supplémentaires disponibles dans le mode On timer

Mode	Vous pouvez choisir entre Auto/Cool/Dry/Fan/Heat.
+ Temp -	Vous pouvez ajuster la température aux modes Auto/Cool/Dry/Heat .



- L'écran indiquera seulement le dernier réglage de la minuterie entre le On Timer / OffTimer et les fonctions good' sleep de Off timer.
- Après le réglage de la minuterie, le temps de réglage sera affiché pendant 3 secondes avant qu'il ne disparaisse.



### Combinaison On Timer et Off Timer

Si le climatiseur est en marche	Si le climatiseur est en arrêt
<p><i>Ajuster le temps sur On timer est plus long que sur Off timer</i></p> <p>Ex) On timer : 3 heures, Off timer : 1 heure</p> <ul style="list-style-type: none"> <li>- Le climatiseur fonctionnera après Off timer 1 heure à partir du moment où vous avez réglé la minuterie. Votre climatiseur se mettra en marche au bout de 2 heures</li> </ul>	<p><i>Ajuster le temps sur On timer est plus court que sur Off timer</i></p> <p>Ex) On timer : 3 heures, Off timer : 5 heures</p> <ul style="list-style-type: none"> <li>- Une fois la minuterie réglée, la fonction On timer s'activera au bout de 3 heures. Votre climatiseur restera allumé pendant 2 heures puis s'éteindra automatiquement.</li> </ul>



NOTE

- Le réglage de l'heure On timer et Off timer devrait être différent les uns des autres.
- Appuyez sur le bouton **Set/Cancel** sur la télécommande lorsque la combinaison de minuterie est activée. Tous les deux temporisateur On timer et Off timer seront annulés et les indicateurs disparaîtront.

## Utilisation de la fonction Auto Clean

La fonction nettoyage automatique minimisera l'humidité interne de l'unité extérieure. Activez cette fonction pour aider à vous procurer un air sain.

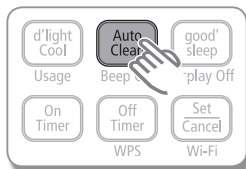

Appuyer sur la touche **Auto Clean**.

**Lorsque le climatiseur est éteint,**

- ▶ L'indicateur Auto clean apparaît sur l'écran de l'unité intérieure et la fonction Auto clean se met en marche.

**Lorsque le climatiseur fonctionne,**

- ▶ Après avoir arrêté le fonctionnement du climatiseur, l'indicateur Auto clean apparaît sur l'écran de l'unité intérieure et la fonction Auto clean se met en marche.

※ Le temps du nettoyage automatique peut varier en fonction du mode utilisé précédemment.

**Mode Auto (Refroidissement), Refroidissement, Déshumidification:** Environ 30 minutes.

**Mode Auto (Chauffage), Chauffage, Ventilateur:** Environ 15 minutes.

**Annuler** Presser à nouveau le bouton **Auto clean**.



NOTE

- Pendant la fonction de l'auto-nettoyage, le ventilateur intérieur continuera à fonctionner et la lame du flux d'air sera ouverte pour expulser l'air ambiant.

(AR\*\*\*AWK/BWK\*\*)



(AR\*\*\*BUR/CWK\*\*)





## Utilisation de la fonction Utilisateur Seul

En cas d'utilisation d'un multi-système, cette fonctionnalité n'est pas prise en charge.

Cette fonction réduira l'utilisation d'énergie pendant que la climatisation fonctionne en mode Froid/Chaud.

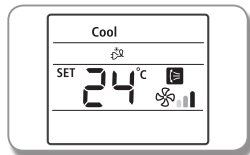
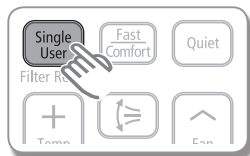

Appuyez sur le bouton **Utilisateur Seul (Single User)** sur la télécommande lorsque la climatisation fonctionne en mode Froid/Chaud.

- "—" apparaît sur l'affichage de la télécommande pendant quelques secondes et disparaît.
- L'indicateur Utilisateur Seul et l'indicateur de diffusion d'air (☞) apparaissent automatiquement sur l'affichage de la télécommande. Les lames de débit d'air se déplacent vers le haut et vers le bas.
- Si la température réglée courante est inférieure à 24°C en mode Froid, elle sera automatiquement relevée à 24°C.

**Annuler** Appuyez de nouveau une fois sur le bouton **Utilisateur Seul (Single User)**.



NOTE

- La fonction Utilisateur Seul est uniquement disponible en mode Froid/Chaud.
- Lorsque la fonction Utilisateur Seul est active en mode Froid, la gamme de température sera limitée entre 24°C à 30°C. Cependant, la gamme de température durant le mode Chaud restera la même entre 16°C à 30°C.
- Si la température souhaitée est inférieure à 24°C en mode Froid, éteignez la fonction Utilisateur Seul en appuyant de nouveau sur le bouton **Utilisateur Seul (Single User)**.
- La température / vitesse du ventilateur peut également être ajustée (voir page 16 pour les instructions).
- Le flux d'air peut être réglé. (voir page 17 pour des instructions)
- Si vous appuyez sur le bouton **Mode** alors que la fonction Utilisateur Seul est active, cela annulera la fonction.

## Utilisation de la fonction Quiet

Vous pouvez réduire le bruit généré par une unité intérieure.

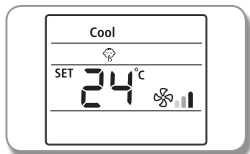
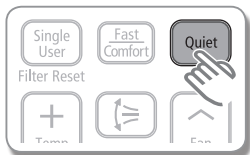

Presser le bouton **Quiet** sur la commande à distance lorsque l'unité de climatisation fonctionne en mode Refroidissement/Chauffage.

- L'indicateur Quiet s'affiche sur l'écran de la commande à distance.
- L'unité intérieure opère de façon plus silencieuse.

**Annuler** Appuyer de nouveau sur la touche **Quiet**.



NOTE

- Si vous utilisez un système multiple, cette fonction ne sera active que lorsque la fonction Quiet est établie sur toutes les unités intérieures.





## Utilisation de la fonction Smart A/C

(AR\*\*\*AWK/BWK\*\*)

Vous pouvez facilement contrôler votre climatiseur n'importe où avec la fonction Smart APP.

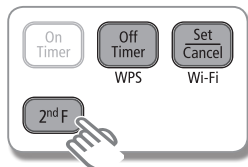

- Pour des informations détaillées, veuillez vous référer à la fonction manuel Smart A/C.
- L'application Smart A/C peut ne pas être disponible sur certains modèles.

01 PREPARATION

## Utilisation de la réinitialisation de filtre

Le rappel de nettoyage de filtre (CF) s'éclairera sur l'affichage de l'unité intérieure pour vous avertir que le filtre a besoin d'être nettoyé.

Après nettoyage du filtre, appuyez sur le bouton 2<sup>nd</sup> F et puis appuyez sur le bouton **Utilisateur Seul** pour réinitialiser le rappel de nettoyage du filtre. Le rappel de nettoyage du filtre sera éteint.

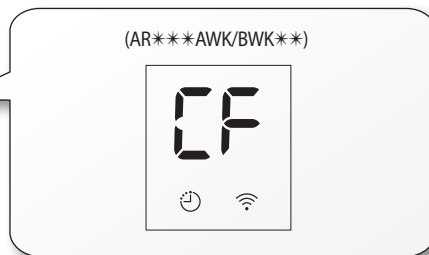
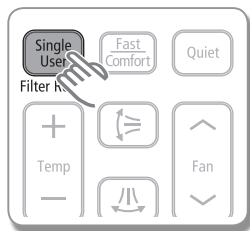



# Nettoyage du climatiseur



**ATTENTION**

- **Assurez-vous d'éteindre l'unité intérieure et de couper l'alimentation avant de nettoyer la climatisation.**

## Nettoyage de l'unité interne

- ▶ Essuyez la surface de l'appareil avec un chiffon sec ou légèrement humide en cas de besoin.



**NOTE**

- L'échangeur chaleur de l'unité intérieure doit être démonté, contacter le centre de service pour le nettoyer.
- Le panneau de l'unité intérieure pouvant se rayer facilement, il est préférable d'utiliser un tissu en microfibras pour nettoyer ce panneau  
Lorsque vous utilisez un tissu en microfibras, l'humidifier légèrement et enlever tout débris pouvant se trouver sur le chiffon pour éviter les rayures

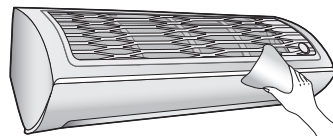

**ATTENTION**

- Ne pas nettoyer l'écran en utilisant un détergent alcalin.
- Ne pas utiliser d'acide sulfurique, d'acide chlorhydrique, de solvants organiques (tels que du diluant, du kérosène et de l'acétone, etc) pour nettoyer la surface du produit ou y poser des autocollants.  
Ceci pourrait endommager la surface du climatiseur.

## Nettoyage de l'échangeur chaleur de l'unité extérieure

- ▶ La capacité de refroidissement peut diminuer si de la poussière s'est accumulée sur l'échangeur de chaleur.accumulée sur l'échangeur de chaleur. Par conséquent, nettoyer le régulièrement.
- ▶ Utiliser de l'eau pour nettoyer la poussière.



**NOTE**

- S'il vous est difficile de nettoyer l'échangeur chaleur de l'unité extérieure, n'hésitez pas à contacter votre centre de service.



**ATTENTION**

- Soyez prudent avec les arêtes vives sur l'échangeur de chaleur de l'unité extérieure.

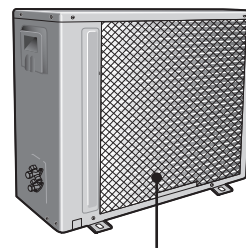

**Echangeur Chaleur**

(L'illustration peut légèrement varier selon les modèles)







## Dépose du filtre à air

Il y a un trou sur le côté droit en bas du filtre. Mettez votre doigt dans ce trou pour attraper le filtre et poussez dessus délicatement vers le haut pour relâcher les crochets du côté bas. Puis, tirez dessus vers le bas pour retirer le filtre de la structure principale

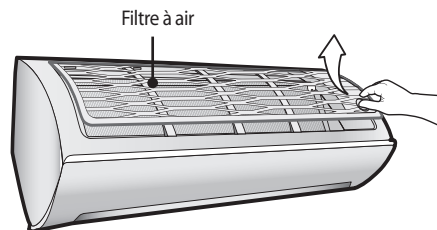

## Nettoyage du filtre à air

Le filtre à air lavable capture les particules de l'air. Vous pouvez nettoyer le filtre avec un aspirateur ou le laver à la main.

Retirez le filtre à air de la structure principale.

Nettoyez le filtre à air avec un aspirateur ou une brosse douce. Si la couche de poussière est trop épaisse, le rincer à l'eau courante.

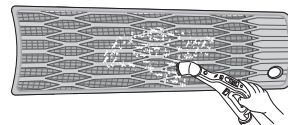

Remettez en place le filtre à air dans sa position d'origine.

Sécher soigneusement le filtre à air dans un endroit aéré.

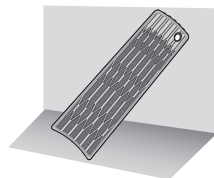

- Nettoyez le filtre à air toutes les 2 semaines. Le nettoyage peut différer selon l'usage et les conditions environnementales. Nettoyer au moins une fois par semaine la zone poussiéreuse.
- Ne pas faire sécher le filtre à air dans un endroit confiné (ou humide), il pourrait générer de mauvaises odeurs. Au cas où cela se produirait, le nettoyer à nouveau et le faire sécher dans un endroit bien ventilé.
- Lorsque le rappel de nettoyage de filtre est actif, veuillez appuyer sur le bouton 2<sup>nd</sup> F et puis appuyez sur le bouton Single User sur la télécommande.



# Nettoyage du climatiseur

## Remontage du filtre à air

1. Placer le filtre sur le corps principal et insérer les pattes qui se trouvent dans la partie supérieure du filtre à air dans le corps principal. ①

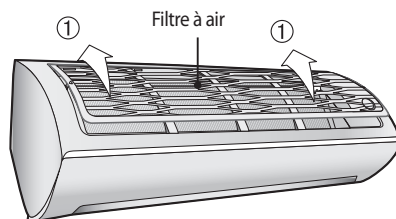

2. Il y a un crochet sur les deux côtés du filtre, appuyez doucement sur la surface du filtre à air et crochetez dans la structure principale. ②

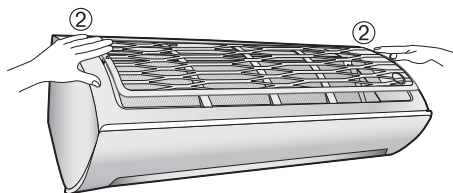

3. Appuyer sur le fond du filtre légèrement pour fixer solidement le corps principal. ③④⑤

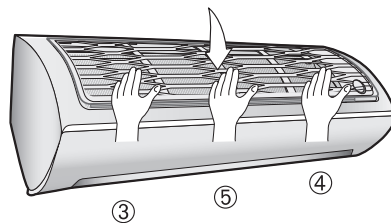



## Entretien votre climatiseur

Si le climatiseur ne sera pas utilisé pendant une longue période de temps, séchez le climatiseur à le maintenir dans la meilleure condition.

- 1. Séchez bien la climatisation avant utilisation en mode Ventilation pendant 3 à 4 heures et coupez l'alimentation. Il y aurait des endommagements internes s'il y a encore l'humidité dans les composants.**
- 2. Avant d'utiliser le climatiseur à nouveau, séchez les composants intérieurs du climatiseur à nouveau en exécutant en mode Fan pendant 3 à 4 heures. Ceci aide à éliminer les odeurs qui aient eu généré de l'humidité.**

### Contrôles périodiques

Reportez-vous au tableau suivant pour maintenir le climatiseur correctement.

Type	Description	Tous les 2 semaines	Tous les 3 mois	Tous les 4 mois	Une fois par an
Unité intérieure	Nettoyer le filtre à air (1)	●			
	Nettoyer la casserole de drain condensé (2)				●
	Nettoyer complètement l'échangeur de chaleur (2)				●
	Nettoyer le ventilateur du croix (2)			●	
	Nettoyer le tuyau de drain condensé (2)			●	
	Changer les piles de la télécommande (1)				●
Unité extérieure	Nettoyer l'échangeur de chaleur endehors de l'unité (2)			●	
	Nettoyer l'échangeur de chaleur à l'intérieur de l'unité (2)				●
	Nettoyer les composants électriques avec le jet d'air (2)				●
	Vérifier si tous les composants électriques sont bien vissés (2)				●
	Nettoyer le ventilateur (2)				●
	Vérifier si tout ventilateur est bien serré (2)				●
	Nettoyer la casserole de drain condensé (2)				●

- : Cette marque de contrôle nécessite la vérification de l'unité intérieure / extérieure périodiquement, en respectant la description de maintenir le climatiseur correctement.



- (1) Les opérations décrites doivent être effectuées plus fréquemment si le lieu d'installation est très poussiéreux.
- (2) Ces opérations doivent toujours être effectuées par un personnel qualifié. Pour des informations plus détaillées, voir le manuel d'installation.





## Dépannage

Si le climatiseur fonctionne de manière anormale, reportez-vous au tableau ci-dessous. Cela vous permettra d'économiser du temps et des dépenses inutiles.

PROBLEME	SOLUTION
Le climatiseur ne fonctionne pas.	<ul style="list-style-type: none"><li>• Vérifiez l'état de l'alimentation, puis faites fonctionner à nouveau le climatiseur.</li><li>• Branchez ou allumez le disjoncteur, puis faites fonctionner à nouveau le climatiseur.</li><li>• Assurer que l'isolateur est allumé.</li><li>• Vérifiez le réglage de l'Off timer. Faites fonctionner le climatiseur en appuyant de nouveau sur la touche <b>Power(Marche/Arrêt)</b>.</li></ul>
Le réglage de la température ne fonctionne pas.	<ul style="list-style-type: none"><li>• Vérifiez si vous avez sélectionné le mode Fan(Ventilation)/Fast. Dans ces modes, la température désirée est réglée sur Auto, vous ne pouvez donc pas régler la température.</li></ul>
L'air froid / chaud ne sort pas du climatiseur.	<ul style="list-style-type: none"><li>• Vérifiez si le réglage de la température est plus élevée (en mode de refroidissement) / plus bas (en mode chaleur) que la température actuelle. Appuyer sur la touche <b>Temp +</b> ou <b>-</b> de la télécommande pour changer la température réglée.</li><li>• Vérifiez l'état de propreté du filtre à air. Les performances du climatiseur (Cool(Refroidissement)/Heat(Chauffage)) peuvent diminuer en cas de poussière sur le filtre à air. Nous vous recommandons un nettoyage fréquent.</li><li>• Vérifiez si l'unité extérieure est couverte ou installée près d'un obstacle. Débarrasser le climatiseur de tout objet gênant.</li><li>• Vérifiez si la climatisation fonctionne en mode dégivrage. Lorsque de la glace s'est formée en hiver ou si la température de l'extérieur est trop basse, la climatisation fonctionne automatiquement en mode dégivrage. En mode dégivrage, le ventilateur intérieur s'arrête et l'air chaud ne sort pas.</li><li>• La capacité de refroidissement (chauffage) sera moindre, si les portes ou les fenêtres sont ouvertes. Fermez les portes et les fenêtres.</li><li>• Vérifiez le fonctionnement du climatiseur une fois le mode refroidissement/ chauffage éteint. Dans ce cas uniquement, un ventilateur fonctionnera pour protéger le compresseur extérieur.</li><li>• Vérifiez si la longueur du tuyau n'est pas trop longue. La capacité de refroidissement (chauffage) sera moindre, si la longueur du tuyau dépasse la longueur maximale autorisée.</li></ul>
Le réglage du débit d'air ne fonctionne pas.	<ul style="list-style-type: none"><li>• Vérifiez si vous avez sélectionné le mode <b>good'sleep</b>. En mode Froid, vous ne pouvez pas régler la direction du flux d'air. (si le mode <b>good'sleep</b> fonctionne en mode Chauffage, vous pouvez régler la direction du flux d'air.)</li></ul>





PROBLEME	SOLUTION
La vitesse du ventilateur ne fonctionne pas.	<ul style="list-style-type: none"><li>• Vérifiez si vous avez sélectionné le mode Auto/Dry(Déshumidification)/Fast/Comfort/good'sleep. Dans ces modes, la vitesse du ventilateur est réglée sur Auto, vous ne pouvez donc pas régler la vitesse du ventilateur.</li></ul>
La télécommande ne fonctionne pas.	<ul style="list-style-type: none"><li>• Vérifiez si vos piles ne sont pas épuisées.</li><li>• Assurez-vous que rien ne bloque le capteur de la télécommande.</li><li>• Vérifiez l'éventuelle présence d'appareils d'éclairage près du climatiseur. Une lumière intense provenant d'ampoules fluorescentes ou de néon peut interrompre les ondes électriques.</li></ul>
La fonction Timer (minuterie) ne fonctionne pas.	<ul style="list-style-type: none"><li>• Appuyez de nouveau sur la touche <b>Set/Cancel</b> de la télécommande après avoir réglé le temps</li></ul>
L'indicateur clignote en permanence.	<ul style="list-style-type: none"><li>• Appuyez sur la touche Power(Marche/Arrêt)  ou débrancher le cordon d'alimentation / éteindre la touche Power(Marche/Arrêt) auxiliaire.</li></ul> <p>Si l'indicateur clignote toujours, contacter le centre de service</p>
Il y a une odeur anormale dans la pièce.	<ul style="list-style-type: none"><li>• Vérifiez si l'appareil fonctionne dans une zone enfumée. Aérer la pièce ou faire fonctionner le climatiseur en mode de ventilation pendant 1 ~ 2 heures. (Nous n'utilisons pas de composants malodorants dans le climatiseur.)</li><li>• Vérifier si les drains ont été nettoyés pendant l'entretien régulier.</li></ul>
Indication Erreur	<ul style="list-style-type: none"><li>• Lorsqu'un indicateur de l'unité intérieure clignote, contacter le centre de service le plus proche. Veuillez vous assurer que le code d'erreur est transmis sur le centre de service , lors de la réservation de l'appel de service.</li></ul>
On entend un bruit anormalac.	<ul style="list-style-type: none"><li>• Selon l'état de l'utilisation du climatiseur, le bruit peut être dus au mouvement de circulation du réfrigérant. Ceci est normal.</li></ul>
La fumée sort de l'unité extérieure.	<ul style="list-style-type: none"><li>• Ce n'est peut-être pas un incendie mais peut être seulement de la vapeur générée par le fonctionnement du dégivrage de l'échangeur de chaleur externe en hiver.</li></ul>
De l'eau coule du tuyau de raccordement de l'unité extérieure.	<ul style="list-style-type: none"><li>• L'eau peut être générée en raison de la différence de température. Ceci est normal.</li></ul>





# Précautions de Sécurité

Suivez attentivement les précautions énumérées ci-dessous, elles sont essentielles pour garantir la sécurité de l'équipement.

- Toujours débrancher le climatiseur de l'alimentation avant de réparer ou d'accéder à ses composants internes.
- Assurez-vous que les opérations d'installation et les essais soient effectués par du personnel qualifié.
- Vérifiez que le climatiseur n'est pas installé dans un endroit facilement accessible.

## Informations Générales

- ▶ Lisez attentivement le contenu de ce manuel avant d'installer le climatiseur et conservez-le dans un endroit sûr afin de pouvoir l'utiliser comme référence après l'installation.
- ▶ Pour une sécurité maximale, les installateurs devraient toujours lire attentivement les avertissements suivants.
- ▶ Conserver le manuel d'utilisation et d'installation dans un endroit sûr et n'oubliez pas de le remettre au nouveau propriétaire au cas où le climatiseur serait vendu ou transféré.
- ▶ Ce manuel explique comment installer une unité intérieure avec un système mixte de deux unités Samsung. L'utilisation d'autres types d'unités avec différents systèmes de contrôle peut endommager les unités et invalider la garantie. Le fabricant ne sera pas responsable des dommages découlant de l'utilisation d'unités non-conformes.
- ▶ Le fabricant ne sera pas responsable des dommages provenant de toute modification non autorisée ou abusive de la connexion électrique et les exigences énoncées dans le tableau "Limites de fonctionnement", inclus dans le manuel. La garantie sera immédiatement annulée.
- ▶ Le climatiseur doit être utilisé uniquement pour les applications pour lesquelles il a été conçu: l'unité intérieure n'est pas apte à être installée dans les zones utilisées pour la blanchisserie.
- ▶ Ne pas utiliser les unités si elles sont endommagées. Si des problèmes surviennent, éteindre l'appareil et le débrancher de l'alimentation.
- ▶ Afin d'éviter des chocs électriques, des incendies ou des blessures, toujours arrêter l'appareil, désactivez le commutateur de protection et contacter le support technique de Samsung si l'unité produit de la fumée, si le câble d'alimentation est chaud ou endommagé ou si l'appareil est très bruyant.
- ▶ Inspecter toujours et régulièrement l'unité, les branchements électriques, les tubes réfrigérants et les protections. Ces opérations doivent être effectuées par du personnel qualifié.
- ▶ Puisque l'appareil contient des pièces en mouvement, il doit toujours être gardé hors de la portée des enfants.
- ▶ Ne pas tenter de réparer, déplacer, de modifier ou de réinstaller l'appareil. Si elles sont effectuées par du personnel non autorisé, ces opérations peuvent provoquer des chocs électriques ou des incendies.
- ▶ Ne pas placer des récipients avec du liquide ou d'autres objets sur l'appareil.
- ▶ Tous les matériaux utilisés pour la fabrication et le conditionnement de l'air conditionné sont recyclables.
- ▶ Le matériel d'emballage et les piles épuisées de la télécommande (en option) doivent être éliminés conformément aux lois en vigueur.
- ▶ Le climatiseur contient un réfrigérant qui doit être éliminé en tant que déchet spécial. À la fin de son cycle de vie, le climatiseur doit être éliminé dans les centres agréés ou retournés au détaillant afin qu'il puisse être éliminé correctement et en toute sécurité.

## Installation de l'unité

**IMPORTANT:** Lors de l'installation de l'unité, connecter toujours en premier les tubes de réfrigérant, puis les lignes électriques. Toujours démonter les lignes électriques avant les tubes de réfrigérant.

- ▶ Dès réception, inspecter le produit pour vérifier qu'il n'a pas été endommagé pendant le transport. Si le produit semble endommagé, NE PAS l'installer et signaler immédiatement les dommages au transporteur ou au détaillant (si l'installateur ou le technicien agréé a recueilli le matériel chez le détaillant.)





- ▶ Après avoir terminé l'installation, toujours effectuer un test fonctionnel et fournir à l'utilisateur les instructions sur le fonctionnement du climatiseur.
- ▶ Ne pas utiliser le climatiseur à proximité de substances dangereuses ou d'équipement inflammable au risque d'incendies, d'explosions ou de blessures.
- ▶ Afin d'éviter des blessures accidentelles avec le ventilateur de l'unité intérieure, installer l'unité intérieure au moins 2.5 m au-dessus du sol.
- ▶ Le climatiseur doit être utilisé uniquement pour les applications pour lesquelles il a été conçu. L'unité intérieure n'est pas apte à être installée dans les zones utilisées pour la blanchisserie.
- ▶ Nos appareils doivent être installés en conformité avec les espaces indiqués dans le manuel d'installation. Il est impératif d'assurer l'accessibilité des deux côtés de l'appareil pour pouvoir effectuer l'entretien courant et les éventuelles réparations. Les composants des unités doivent être accessibles et doivent être démontés dans des conditions de sécurité aussi bien pour les personnes que pour les choses.  
Lorsque l'installation n'est pas respectée comme indiqué dans le manuel, le coût nécessaire pour atteindre et réparer l'appareil (en matière de sécurité, tel que requis par la réglementation actuellement en vigueur) avec des élingues, des camions, des échafaudages ou tout autre moyen d'élévation ne sera pas considéré sous garantie et sera facturé à l'utilisateur final.

### Alimentation, fusible ou disjoncteur

- ▶ Toujours vérifier que l'alimentation est conforme aux normes de sécurité actuelles. Toujours installer le climatiseur en conformité avec les normes de sécurité locales.
- ▶ Toujours vérifier que la connexion à la terre est appropriée et disponible.
- ▶ Vérifiez que la tension et la fréquence de l'alimentation sont conformes aux spécifications et que la puissance installée est suffisante pour assurer le fonctionnement de tout autre appareil domestique connecté à la même prise électrique.
- ▶ Toujours vérifier que les interrupteurs de coupure et de protection sont convenablement dimensionnés.
- ▶ Vérifiez que le climatiseur est relié à une alimentation conforme avec les instructions fournies dans le schéma de câblage inclus dans le manuel.
- ▶ Toujours vérifier que les connexions électriques (entrée de câble, section du conduit, protections...) sont conformes aux spécifications électriques et aux instructions fournies dans le schéma de câblage.  
Toujours vérifier que toutes les connexions soient conformes aux normes applicables à l'installation de climatiseur.

## Choisir l'emplacement d'installation

### Unité intérieure

- ▶ Pour l'installation de climatisation Wi-Fi, sélectionnez l'emplacement de l'unité intérieure à proximité du routeur sans fil. Dans le cas d'un faible signal Wi-Fi, Smart APP peut être déconnecté selon la force du signal Wi-Fi.
- ▶ Où la circulation d'air n'est pas bloquée.
- ▶ Où l'air frais peut être distribué partout dans la salle.
- ▶ Installez les unités intérieure et extérieure dans la différence de la longueur et de la hauteur maximales de la tuyauterie réfrigérante indiquées dans le plan d'installation.
- ▶ Mur solide capable de prévenir la vibration et assez fort pour tenir le poids du produit.
- ▶ A l'abri du rayon de soleil direct.
- ▶ 1 mètre ou plus loin de la télévision ou la radio (afin de prévenir la distorsion de l'écran ou l'émission du bruit).
- ▶ Le plus loin de lampes fluorescente et incandescente (ainsi la télécommande fonctionnera sans problème).
- ▶ Un endroit facile à changer le filtre d'air.
- ▶ N'installez pas directement au-dessus d'équipements électroniques car une fuite d'eau peut causer des dommages si aucun entretien n'est fait. (par exemple Ordinateur, TV, etc).



# Choisir l'emplacement d'installation

## Unité Extérieure

- ▶ A l'abri du vent fort
- ▶ Endroits bien aérés et sans poussières
- ▶ Là où c'est possible éloignez des rayons du soleil et de la pluie.
- ▶ A l'abri du bruit ou de la chaleur qui gêneraient les voisins
- ▶ Mur ou support solide capable de prévenir la vibration et assez fort pour tenir le poids du produit
- ▶ Où il n'y a pas de risque de fuite de gaz inflammable
- ▶ Endroit facile à installer un support lors d'installation de l'unité dans un endroit élevé
- ▶ 3 mètres ou plus loin de la télévision ou la radio (afin de prévenir la distorsion de l'écran ou l'émission du bruit).
- ▶ Installez l'unité horizontalement
- ▶ Placer l'appareil dans un endroit où l'eau drainée ne posera pas de problème.
- ▶ Placer l'appareil dans un endroit sans plantes (en particulier les plantes grimpantes) et dans un endroit où les petits animaux ne peuvent pas accéder.
- ▶ L'unité extérieure ne devra pas être placée à une hauteur supérieure à 2.4 m ou directement sous l'avant-toit pour des raisons d'accès pour l'entretien et des raisons de sécurité et de santé.



- Evitez les endroits suivants afin de prévenir le dysfonctionnement de l'unité
  - Où il y a de l'huile mécanique
  - Environnement saline comme des plages
  - Où existe du gaz sulfureux
  - Où il y a d'autres atmosphères spéciales

Si vous utilisez un climatiseur de multi-système, effectuer l'installation comme décrit dans le manuel d'installation fourni avec l'unité extérieure.

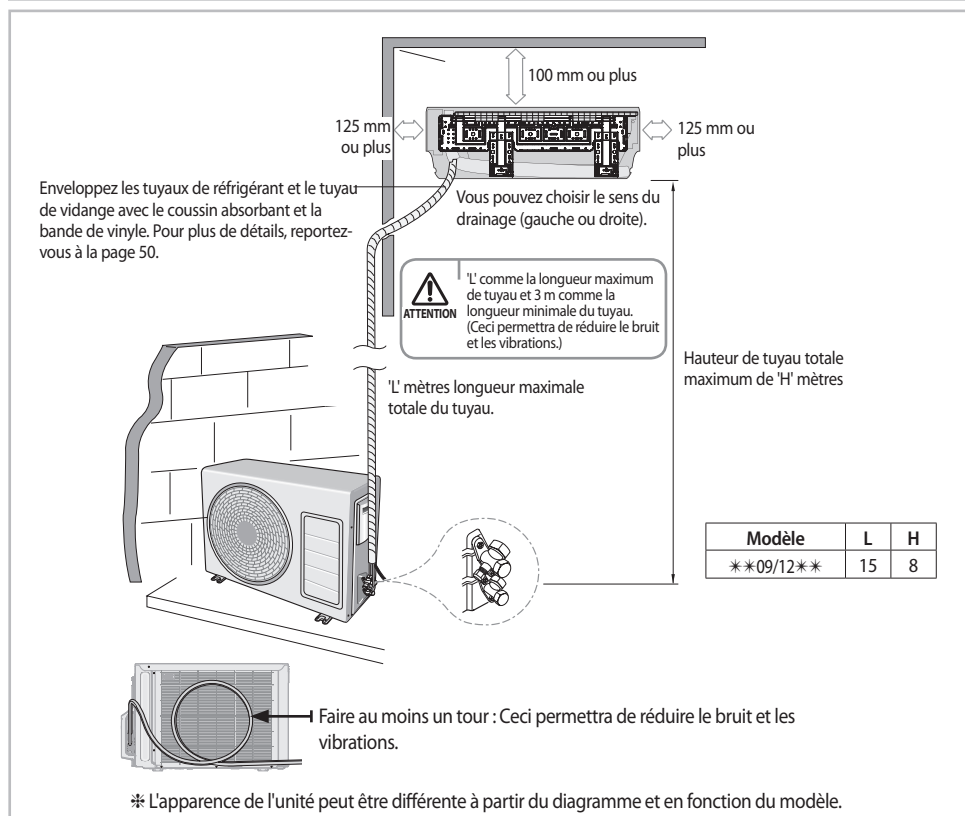





## Espace nécessaire pour l'Unité Extérieure

Si vous utilisez un climatiseur de multi-système, effectuer l'installation comme décrit dans le manuel d'installation fourni avec l'unité extérieure.

### Lors de l'installation 1 de l'unité extérieure

#### ◆ Description Figure

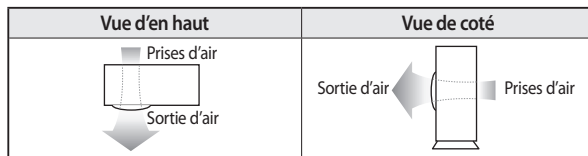

◆ Direction flux d'air.

(Unité : mm)

◆ Lorsque la sortie d'air est opposée au mur

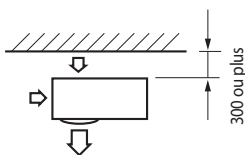

◆ Lorsque la sortie d'air est vers le mur

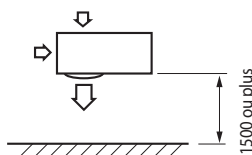

◆ Lorsque 3 côtés de l'unité extérieure sont bloqués par le mur

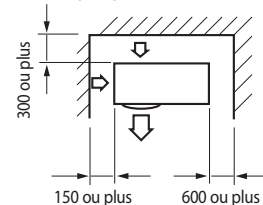

◆ La partie supérieure de l'unité extérieure et la sortie d'air est vers le mur

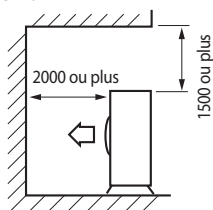

◆ La partie supérieure de l'unité extérieure et la sortie d'air est opposée au mur

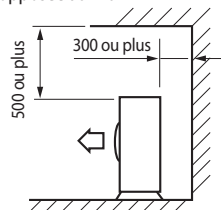

◆ Lorsque les murs avant et arrière de l'unité extérieure sont bloqués.

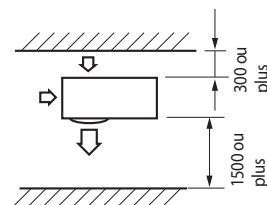

### Lors de l'installation de plus de 1 unité extérieure

(Unité : mm)

◆ Lorsque la sortie d'air est vers le mur

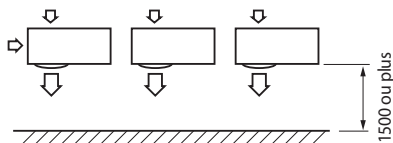

◆ Lorsque 3 côtés de l'unité extérieure sont bloqués par le mur

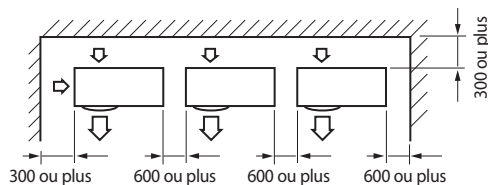



# Choisir l'emplacement d'installation

(Unité : mm)

◆ Lorsque les murs avant et arrière de l'unité extérieure sont bloqués.

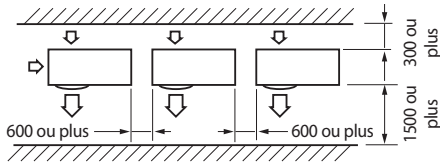

◆ La partie supérieure de l'unité extérieure et la sortie d'air est opposée au mur

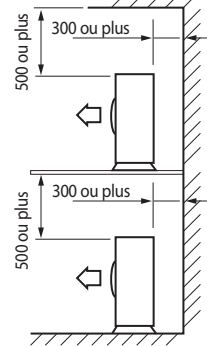

◆ Lorsque l'avant et l'arrière de l'unité extérieure est en direction du mur

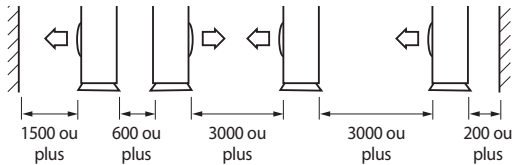

- Si l'installation se fait dans un espace inapproprié, l'unité peut générer des sons et provoquer un effet néfaste sur le produit.
- L'installation doit être faite dans un niveau et dans un endroit où les vibrations ne causent aucun effet.

## Accessoires

Les accessoires suivants sont fournis avec le climatiseur



- Le nombre de chaque accessoire est indiqué entre parenthèses.

### Accessoires pour unité intérieure





Installation de la Plaque (1) AR09***AWK** (01 cadre) 	Installation de la Plaque (1) AR09***BWK/CWK/BUR** ***12** AR07HSFN/HSFS** (03 cadre) 	Télécommande (1) 	Piles pour télécommande (2) 	Manuel de l'utilisateur & d'installation (1) 
Manuel de Wi-Fi (1) AR***AWK/BWK** 	Vis de capuchon(2) 	Boîtier du sous-PCB (1) 	Guide Droit(1) Sauf AR09HSFSAWK/ET 	Guide Gauche(1) Sauf AR09HSFSAWK/ET 





## Accessoires pour unité extérieure

Si vous utilisez un climatiseur de multi-système, référez-vous au manuel fourni avec l'unité extérieure.

2-fils de Câble Assemblés (1) 	3-fils de Câble Assemblés (2) 	Bouchon de vidange (1) 	Butée caoutchouc (4) 
--	--	---	---















- Les écrous évasés sont attachés à l'extrémité de chaque tuyau d'un évaporateur ou un port de service. Utilisez les écrous lors de la connexion des tuyaux.
- L'assemblage du câble est optionnel. Si elle n'est pas fournie, utilisez le câble standard.
- Le bouchon de vidange et la butée en caoutchouc ne sont inclus que lorsque le climatiseur est livré sans le tube de montage comme dans l'image ci-dessous.

## Accessoires en option

Si vous utilisez un climatiseur de multi-système, référez-vous au manuel fourni avec l'unité extérieure.

Les accessoires de raccordement suivant sont facultatifs. S'ils ne sont pas fournis, obtenez-les avant d'installer le climatiseur.

Tuyau Isolé Assemblé, Ø6,35mm (1) 	Tuyau Isolé Assemblé, Ø9,52mm (1) 	PE T3 Tube d'Isolation en mousse (1) 	Ruban Vinyle (2) 	Bouchon de vidange (1) 	Butée caoutchouc (4) 	Collier de Serrage A (3) 
Collier de Serrage B (3) 	Clou Ciment (6) 	M4 x 25 Vis Taraudeuse (6) 	Tuyau d'évacuation, longueur 2m (1) 	Mastic 100g (1) 	Mousse isolante(1) 	



- Si ces accessoires sont fournis, ils se trouveront dans la boîte d'accessoires

## Outils requis pour l'installation

### Outils généraux

- Pompe à vide (Prévention écoulement arrière)
- Clé dynamométrique
- Tournevis
- Coupe-tubes
- Clé à molette
- Pressoir
- Perceuse
- Manifold Gauge
- Pipe Bender
- Clé L
- Stud Finder
- Spirit Level
- Bande de mesure

### Outils pour opérations de test

- Thermomètre
- Resistance Mètre
- Électroscope





# Fixation de la plaque d'installation

Vous pouvez choisir la direction du tuyau de vidange selon l'endroit où vous souhaitez installer l'unité intérieure. Par conséquent, avant de fixer la plaque d'installation sur un mur ou un châssis de fenêtre, vous devez déterminer la position du trou de 65 mm à travers lequel le câble, les tubes et les tuyaux passent pour connecter l'unité intérieure à l'unité extérieure. Face au mur, le tuyau et le câble peut être connecté à partir de la :

- Droite (A)
- Gauche (B)
- Dessous droit (C)
- Arrière droit ou gauche (D)

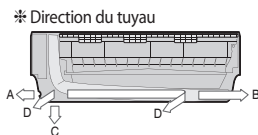

1. Démontez le panneau protecteur tel que décrit aux pages 37-38.

2. Retirez la bride de suspension du module intérieur.

(1) Dévissez 2 vis permettant de fixer la bride de suspension sur le module intérieur.

(2) Poussez les crochets (situés sur la partie inférieure du module intérieur) vers le haut afin de retirer la plaque d'installation des crochets la maintenant.

(3) Tirez la plaque d'installation pour la retirer complètement du module intérieur.

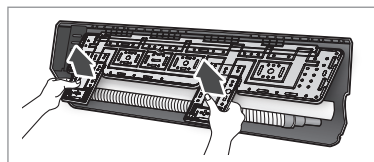
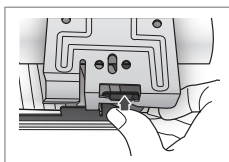
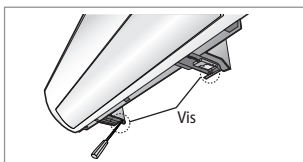

3. Déterminer la position du tuyau et le trou de tuyau d'évacuation comme on le voit dans l'image et percer le trou avec un diamètre interne de 65 mm de sorte qu'il soit légèrement incliné vers le bas.

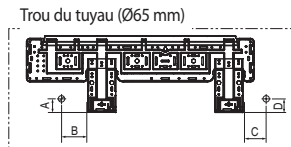
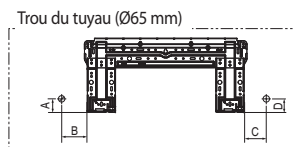

(Unité : mm)

Modèle	A	B	C	D
AR09***AWK**	36	60	65	36
AR09***BWK/CWK/BUR** **12**	36	120	81	36
AR07HSFN/HSFS**				



• Assurez-vous de ne percer qu'un seul trou après avoir choisi la direction du tuyau.

4. Fixation de l'unité interne

Si vous fixez l'unité intérieure sur un mur.

(1) Fixez la plaque d'installation au mur en prêtant attention au poids de l'unité intérieure.



• Si vous montez la plaque sur un mur de béton avec des ancrs plastique, assurez-vous que les écarts entre le mur et la plaque, créé par projetée d'ancrage, est inférieure à 20 mm.

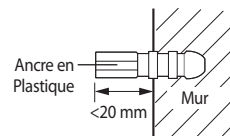

Si vous fixez l'unité intérieure sur un châssis de fenêtre

(1) Déterminer la position des montants en bois à fixer au cadre de fenêtre.

(2) Fixer les montants en bois pour le châssis de fenêtre en prêtant attention au poids de l'unité intérieure.

(3) Fixer sur le bois, avec des vis taraudeuses, la plaque d'installation à la verticale.

Si vous fixez l'unité intérieure sur une plaque en plâtre

(1) Utilisez un localisateur de montants pour découvrir l'emplacement des poteaux.

(2) Fixer le support plaque sur deux goujons.





- Rechercher un autre endroit s'il y a moins de deux goujons ou si la distance entre les goujons est différente de celle de la plaque de support.
- Fixer la plaque d'installation sans incliner d'un côté.



- Assurez-vous que le mur peut supporter le poids du produit. Veillez à ne pas installer le produit dans un endroit qui ne pourrait pas supporter le poids du produit, l'appareil pourrait tomber et causer des blessures.

## l'assemblage de la vis de suspension

Utilisez 2 vis pour fixer le module intérieur avec la plaque de suspension comme indiqué sur le schéma.

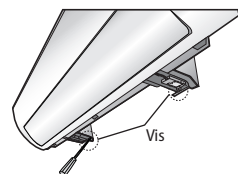

## Démontage/Assemblage du panneau protecteur pour l'installation de l'unité intérieure



S'il vous plaît scanner ce code QR pour la vidéo détaillée de l'installation de l'unité intérieure.

Afin d'installer l'unité intérieure, vous devez démonter d'abord le panneau protecteur. Veuillez procéder selon les instructions suivantes pour démonter et assembler le panneau protecteur. Les crochets (sur le panneau protecteur) peuvent être endommagés si vous appliquez une force excessive quand vous démontez et assemblez le panneau protecteur. Veuillez suivre les instructions suivantes.

### Retrait des vis

Le panneau protecteur est assemblé sur la partie basse de l'unité intérieure (comme indiqué sur le schéma) et il est serré avec des vis. Retirez d'abord la vis du capuchon et dévissez les vis afin que vous puissiez démonter le panneau protecteur.

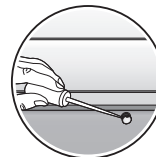
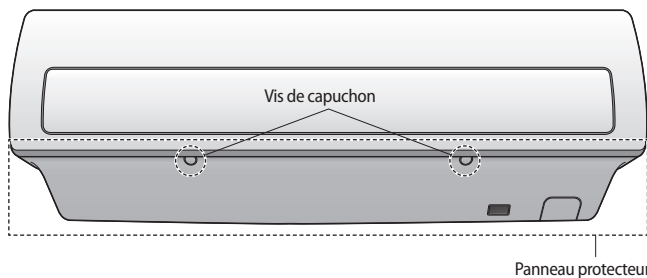

<Retirez la vis du capuchon>



<Dévissez la vis>





## Démontage/Assemblage du panneau protecteur pour l'installation de l'unité intérieure

### Retrait du panneau protecteur (avant de monter l'unité intérieure)

Le panneau inférieur se fixe sur le corps principal à l'aide des crochets latéraux, centraux et inférieurs comme indiqué. Déverrouillez tout d'abord les crochets latéraux puis déverrouillez les crochets centraux et inférieurs. Vérifiez l'emplacement des crochets avant de retirer le panneau protecteur.

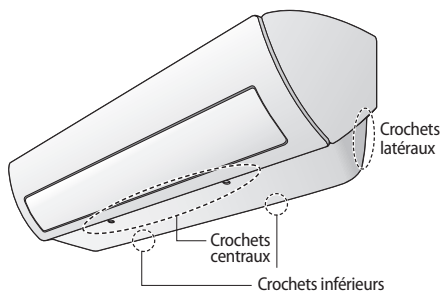

#### ► Emplacement des crochets sur la partie centrale

Nombre et emplacement des crochets	
Crochet central	Crochet inférieur

\* La position et la quantité de crochets précisément se réfère à l'indication de la flèche sur le couvercle en fonction de l'objet réel.

#### ► Retrait des crochets sur le côté

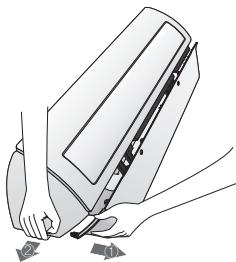

- \* Attention (fragile)
  - Appuyez délicatement sur les deux côtés vers l'intérieur du panneau protecteur (①) et relâchez les crochets sur les deux côtés (②).

#### ► Retrait des crochets sur la partie centrale

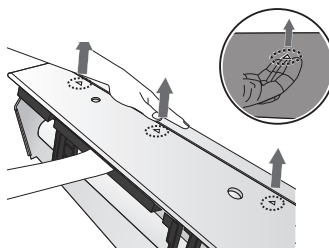

- \* Attention (fragile)
  - Utilisez les deux mains
  - Relâchez chaque crochet en le poussant vers le haut selon un angle.

### Assemblage du panneau protecteur (après montage de l'unité intérieure)

Pour assembler le panneau protecteur, procédez dans l'ordre inverse du démontage. Utilisez les deux mains pour assembler et faites extrêmement attention à ne pas endommager les tuyaux et sorties de drainage. Verrouillez les crochets latéraux, centraux et inférieurs dans cette séquence. Serrez le panneau inférieur avec les vis et fermez les trous des vis avec leur bouchon.

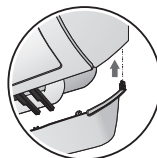
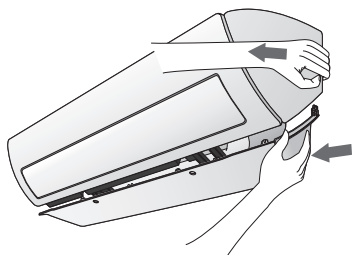

<Verrouillez le crochet latéral>



<Verrouillez le crochet inférieur>



<Serrez les vis>

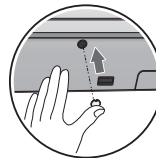

<Assemblez la vis de capuchon>

Français-38





# Connexion du câble de montage

Si vous utilisez un climatiseur de multi-système, effectuer l'installation comme décrit dans le manuel d'installation fourni avec l'unité extérieure.

## Spécification des câbles

Modèle	Câble d'alimentation	Câble d'interconnexion	Type GL
**09/12**	3G1,5mm <sup>2</sup> H07RN-F	3G1,0mm <sup>2</sup> H07RN-F	20A
		2x0,75mm <sup>2</sup> H05RN-F	



- Branchez le câble d'alimentation au disjoncteur auxiliaire. Si tous les pôles ne parviennent pas à se connecter à l'alimentation, il doit être incorporé dans un fil avec une ouverture des contacts  $\geq 3$  mm.
- Utilisez un câble blindé (catégorie 5 ; moins de 50pF/m) pour un site à environnement bruyant.
- Les cordons d'alimentation ou partie d'appareils pour une utilisation extérieure ne peuvent être plus légers qu'un cordon flexible gainé en polychloroprène. (Désignation de code IEC: 60245 IEC 66/CENELEC: H07RN-F, IEC: 60245 IEC 57/CENELEC: H05RN-F)

## Connexion du câble

### Travaux électriques

- (1) Pour les travaux électriques et de mise à la terre, conformez-vous aux 'standards techniques des installations électriques' et aux 'réglementations en matière de câblage' des règlements de câblage régionaux.
  - (2) Serrer la vis du bornier à 1,2 ~ 1,8 N·m (12 ~ 18 kgf·cm).
  - (3) Précautions lors de la connexion des borniers de l'unité interne
- ▶ Avant le branchement, assurez-vous que la pièce de connexion de la prise terminal est orientée vers le haut.

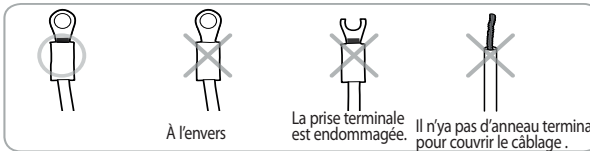

- ▶ Il ne doit y avoir aucun espace entre le terminal et la vis lors de la connexion.
- Tout espace restant peut devenir un danger d'incendie dû à une surchauffe du contact électrique.

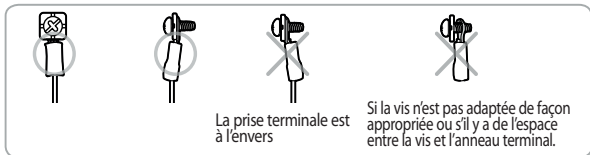

- Pour le câblage du bornier, utiliser un câble avec une prise terminale seul anneau. Des fils réguliers sans une prise cosse peuvent devenir un danger d'incendie dû à une surchauffe du contact électrique lors d'un travail de câblage.

※ Lorsque vous installez l'appareil, effectuer d'abord les connexions réfrigérant puis les connexions électriques. Connecter le climatiseur à la terre du système avant d'effectuer le raccordement électrique. Si l'appareil est désinstallé, débrancher d'abord les câbles électriques, puis ensuite les connexions réfrigérants.

Si l'unité extérieure se trouve à plus de 5 mètres de l'unité intérieure, vous devez étendre le câble. La longueur maximale du câble est de 15(\*\*09/12\*\*) mètres.

### 1. Si nécessaire, élargir le câble de montage.



- Ne pas connecter deux ou plusieurs câbles différents pour étendre la longueur. Cela peut provoquer un incendie.





## Connexion du câble de montage

2. Ouverture du panneau de protection.
3. Retirez la vis fixant le couvercle du connecteur.
4. Faire passer le câble de montage par l'arrière de l'unité intérieure et connecter le câble de montage aux bornes. (Reportez-vous à l'image ci-dessous)



NOTE

- Chaque fil est étiqueté avec le numéro du terminal correspondant.

5. Passez l'autre extrémité du câble à travers le trou de 65 mm du mur.
6. Fermer le couvercle du connecteur en serrant la vis avec précaution.
7. Fermeture du panneau de protection.
8. Retirez le couvercle du bornier sur le côté de l'unité extérieure.
9. Connecter les câbles aux bornes comme dans l'image.



NOTE

- Chaque fil est étiqueté avec le numéro du terminal correspondant.

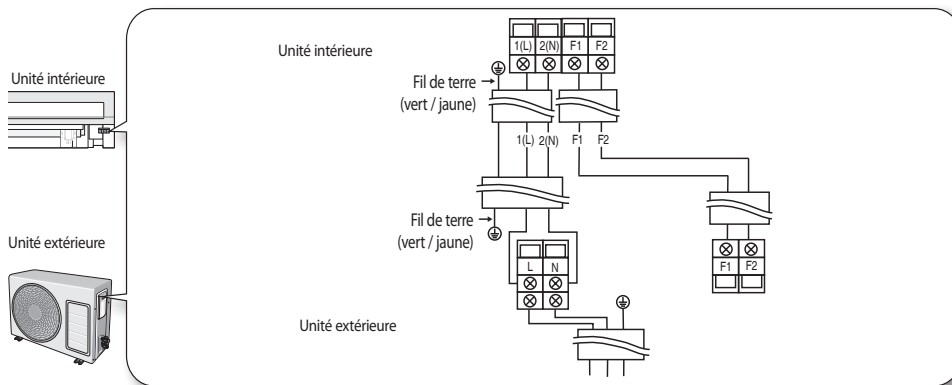

ATTENTION

- De plus une borne circulaire doit correspondre à la taille de la vis dans le bornier.
- Après avoir connecté les câbles, assurez-vous que les numéros de bornes sur l'unité intérieure / extérieure correspondent.
- Veuillez vous assurer que les câbles d'alimentation & Consommation sont séparés, ils ne doivent pas être dans le même câble.

10. Branchez le conducteur de terre aux bornes de terre.
11. Fermer le couvercle du bornier en serrant la vis avec précaution.



NOTE

- Pour la Russie et l'Europe, consultez les autorités d'approvisionnement afin de déterminer l'impédance du système d'approvisionnement avant l'installation.



AVERTISSEMENT

- Connectez les fils fermement afin qu'ils ne puissent pas être retirés facilement. (Si les fils sont desserrés, ils pourraient causer un surmenage).
- accorder les fils selon les codes de couleur, se référant au schéma de câblage.
- Le câble d'alimentation et le câble d'interconnexion devraient être sélectionnés en fonction de la spécification de la page 39.







## Installation et raccordement du tuyau de montage de l'unité intérieure

Relier les unités intérieure et extérieure avec les tuyaux en cuivre fourni par le biais de raccords évasés. Utiliser uniquement des tuyaux de réfrigération de qualité sans soudure, (type Cu DHP conformément à ISO1337), dégraissés et désoxydé, adapté à des pressions de fonctionnement d'au moins 4200 kPa et pour la pression d'éclatement d'au moins 20700 kPa. Les sanitaires de type tuyaux en cuivre ne doivent en aucun cas être utilisés.

Il y a 2 tuyaux réfrigérant de diamètres différents :

- Le plus petit est pour le liquide réfrigérant
- Le plus grand est pour le gaz réfrigérant.

Un tuyau court est déjà monté sur le climatiseur. Vous devrez peut-être prolonger le tuyau en utilisant le tuyau de montage (en option).

La procédure de connexion pour le tuyau réfrigérant varie en fonction de la position de sortie du tuyau face au mur :

- Droite (A)
- Gauche (B)
- Dessous (C)
- Derrière

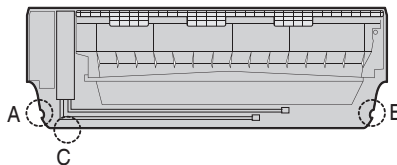

1. **Découpez le cas échéant la pièce knock-out (A, B, C) à l'arrière de l'unité intérieure à moins que vous raccordiez le tuyau directement à partir de l'arrière.**
2. **Lisser les bords coupés.**
3. **Enlevez les capuchons de protection des tuyaux et raccorder le tuyau d'assemblage pour chaque tuyau. D'abord, serrer les écrous avec les mains, puis avec une clé dynamométrique en appliquant le couple qui suit:**

Diamètre extérieur	Torque	
	N·m	kgf·cm
ø6,35 mm	14~18	140~180
ø9,52 mm	34~42	350~430
ø12,70 mm	49~61	500~620
ø15,88 mm	68~82	690~830



- Si vous souhaitez prolonger ou raccourcir les tuyaux, reportez-vous à la page 42~43.

4. **Coupez le reste de la mousse isolante.**
5. **Si nécessaire, plier le tuyau pour ajuster le fond de l'unité intérieure. Retirez-le ensuite à travers le trou approprié.**
  - ▶ Le tuyau ne doit rien projeter de l'arrière de l'unité intérieure.
  - ▶ Le rayon de courbure doit être de 100 mm ou plus.
6. **Faire passer le tuyau par le trou dans le mur.**
7. **Pour plus d'informations sur comment connecter l'unité extérieure et évacuer l'air, référez-vous aux pages 46 ~ 48.**



- Le tuyau sera isolé et fixé de façon permanente dans sa position après avoir terminé l'installation et le test de fuite de gaz. Pour plus de détails, se référer à la page 49.



- Serrez l'écrou évasé avec une clé dynamométrique selon la méthode spécifiée. Si l'écrou évasé est trop serré, la torche peut se briser et provoquer des fuites de gaz réfrigérant.
- **NE PAS MURER LE RACCORD DU TUYAU !**  
Toutes les connexions tuyau réfrigérant doivent être facilement accessibles et utilisables.





# Installation et raccordement du tuyau de montage de l'unité intérieure

## Assemblage vis de support et guide

1. Coupez la partie démontée selon le sens du tuyau d'évacuation avant de fixer l'unité intérieure.
  2. Fixez l'unité intérieure sur le mur.  
Passez les câbles, conduits et flexible par le trou qui sera raccordé à l'unité intérieure.
  3. Utilisez 2 vis pour fixer l'unité intérieure comme indiqué dans l'image.
  4. Assemblez le Guide en position là où la partie démontée a été précédemment découpée.  
Il y a trois crochets sur le Guide, ils doivent être complètement fixés à l'unité.
- \* La méthode d'assemblage du Guide est la même sur la droite ou la gauche.

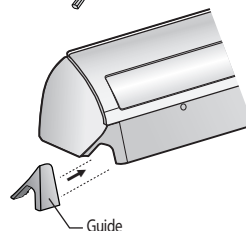
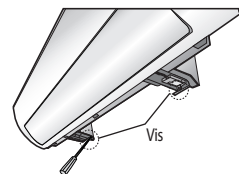
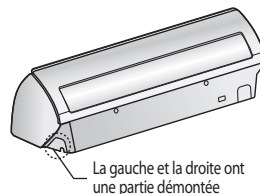

## L'évacuation de l'unité interne

L'unité intérieure est alimentée en gaz inerte (azote)

Avant d'installer l'appareil, vérifiez si le débit d'azote gazeux s'écoule de l'unité interne.

Si c'est le cas, NE PAS INSTALLER l'unité puisqu'une fuite pourrait être à l'intérieur de l'unité intérieure.

1. Dévissez les capuchons à l'extrémité de chaque tuyau.

► Tous les gaz inerte surmènent l'unité intérieure.



• Pour éviter à la saleté ou aux substances étrangères de pénétrer dans les tuyaux lors de l'installation, retirez les capuchons QU'UNE FOIS étant prêt à raccorder les tuyaux.



• L'air restant dans le cycle de réfrigération et contenant de l'humidité, peut provoquer des dysfonctionnements sur le compresseur.  
• Toujours contacter le centre de service ou un organisme professionnel d'installation pour installer le produit.

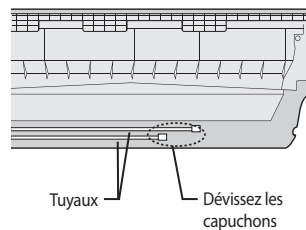

## Coupure ou prolongation des tuyaux

La longueur du tuyau peut être :

- Extension : voir tableau page 32
- Raccourcir jusqu'à : voir page 32





Si vous avez besoin d'un tuyau de plus de 5 mètres :

- Vous devez ajouter du réfrigérant pour les tuyaux, sinon l'unité intérieure peut geler.

1. Assurez-vous que vous avez tous les outils nécessaires (coupe-tuyau, alésoir, outil à évaser et support de tuyau).
2. Si vous voulez raccourcir le tuyau, coupez-le en utilisant un coupe-tuyau, en s'assurant que le bord de coupe reste à 90° avec le côté du tube (voir ci-dessous des exemples corrects et incorrects de bords de coupe).

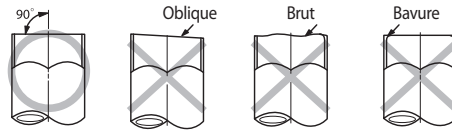
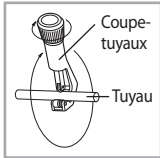

3. Pour éviter une fuite de gaz, enlever à l'aide d'un presseur, toutes les bavures aux bords de coupe du tuyau.



- Couvrir les tuyaux de descente tout en enlevant les bavures pour s'assurer que celles-ci ne se retrouvent pas dans le tuyau.

4. Mettre avec précaution un écrou évasé dans le tuyau et modifier l'arrondi.

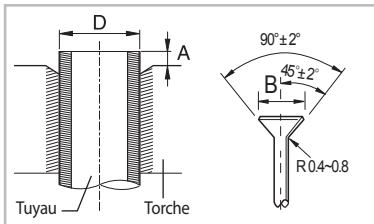

Diamètre extérieur (D)	Profondeur (A)	Taille du Torchage (B)
ø6,35 mm	1,3 mm	8,7 - 9,1 mm
ø9,52 mm	1,8 mm	12,8 - 13,2 mm
ø12,70 mm	2,0 mm	16,2 - 16,6 mm
ø15,88 mm	2,2 mm	19,3 - 19,7 mm

5. Vérifiez si vous évasé le tuyau correctement (voir ci-dessous des exemples de tuyaux évasés de manière incorrecte).



6. Aligner les tubes pour les connecter facilement. D'abord, serrer les écrous évasés avec les mains, puis avec une clé dynamométrique en appliquant le couple qui suit:

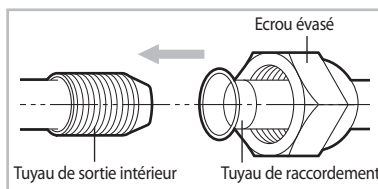

Diamètre extérieur	Torque	
	N·m	kgf·cm
ø6,35 mm	14~18	140~180
ø9,52 mm	34~42	350~430
ø12,70 mm	49~61	500~620
ø15,88 mm	68~82	690~830



- Un serrage excessif peut causer des fuites de gaz. Si le tuyau d'extension par soudage / brasage veuillez vous assurer que l'azote est utilisé pendant le soudage / brasage. Le joint doit être accessible et utilisable.

7. Pour plus d'informations sur comment connecter l'unité extérieure et évacuer l'air, référez-vous aux pages 46 ~ 48.



- Serrez l'écrou évasé avec une clé dynamométrique selon la méthode spécifiée. Si l'écrou évasé est trop serré, la torche peut se briser et provoquer des fuites de gaz réfrigérant.





# Installation et raccordement du tuyau d'évacuation de l'unité intérieure

Lors de l'installation du tuyau d'évacuation pour l'unité intérieure, vérifier si l'évacuation des condensats est adéquate. En passant le tuyau d'évacuation à travers le trou de 65mm percé dans le mur, vérifier les points suivants :

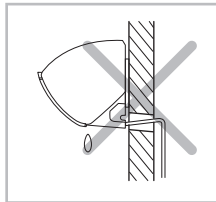
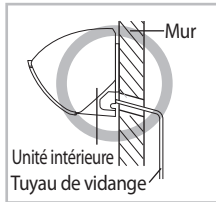

Le tuyau d'évacuation ne doit PAS se pencher vers le haut.

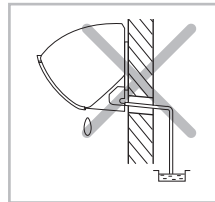

L'extrémité du tuyau de vidange ne doit PAS être placée sous l'eau.

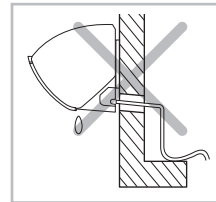

Le tuyau d'évacuation ne doit PAS être courbé.

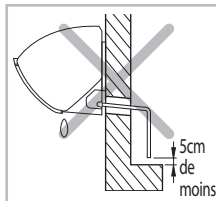

Gardez une distance d'au moins 5 cm entre la fin du tuyau d'évacuation et le sol.

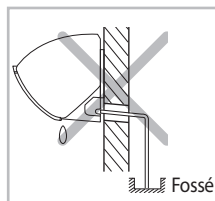

Ne placez pas l'extrémité du tuyau d'évacuation dans un creux.

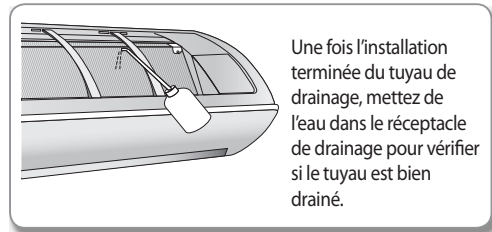

Une fois l'installation terminée du tuyau de drainage, mettez de l'eau dans le réceptacle de drainage pour vérifier si le tuyau est bien drainé.

## 1) Connexion correcte

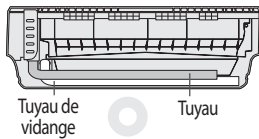

## 2) Connexion incorrecte

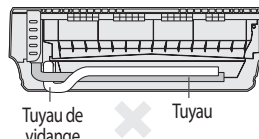

ATTENTION

• Ne pas fixer le tuyau d'évacuation à l'ensemble des conduites ce qui pourrait entraîner une fuite d'eau.

## Installation du tuyau d'évacuation

1. Si nécessaire, connecter le tuyau d'extension de 2 mètres au tuyau d'évacuation.
2. Si vous utilisez le tuyau d'extension d'évacuation, isoler l'intérieur du tuyau d'extension d'évacuation avec un bouclier.
3. Fixer le tuyau d'évacuation dans 1 des 2 trous du tuyau d'évacuation, puis fixer hermétiquement l'extrémité du tuyau d'évacuation avec une pince.



NOTE

• Si vous n'utilisez pas d'autres trous de tuyaux d'évacuation, bloquer-le avec un bouchon en caoutchouc.

4. Lors de l'extension du tuyau de vidange, maintenez la fin du tuyau de vidange et le tuyau étendu, faire pivoter et insérer le tuyau de vidange dans le tuyau étendue de 40 ~ 45 mm. Assurez-vous que les deux tuyaux sont bien raccordés, il n'y doit pas être de fuite d'eau.
5. Raccorder le tuyau de vidange après l'utilisation de mousse isolante pour envelopper le tuyau étendue. Ensuite, utilisez un ruban en vinyle pour envelopper les deux côtés du raccordement de 20mm.

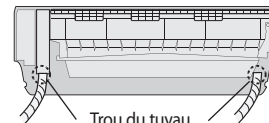

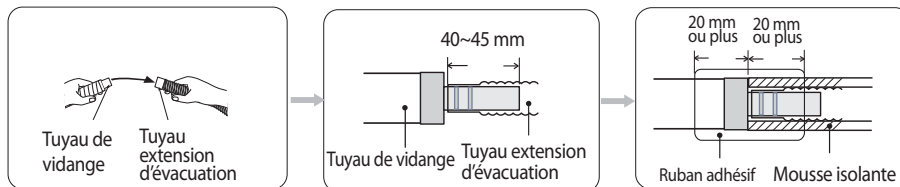

6. Faites passer le tuyau d'évacuation dans le tuyau réfrigérant, en gardant le tuyau d'évacuation étanche.
7. Faire passer le tuyau d'évacuation par le trou dans le mur. Vérifiez s'il s'incline vers le bas comme dans l'image.
8. En utilisant la méthode du drainage naturel, vérifiez que le drainage soit normal.

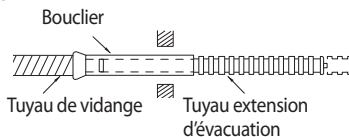

• Le tuyau sera isolé et fixé de façon permanente dans sa position après avoir terminé l'installation et le test de fuite de gaz. Pour plus de détails, se référer à la page 49.



- Assurez-vous que la direction d'installation du tuyau d'évacuation est correcte. Une installation inappropriée peut provoquer une fuite d'eau.
- Si le tuyau d'évacuation passe à l'intérieur de la pièce, isolez-le pour que les gouttes de condensation n'endommagent pas les meubles ou les planchers.
- **NE PAS MURER LE TUYAU D'EVACUATION !** Toutes les connexions de tuyau d'évacuation doivent être facilement accessibles et utilisables.

## Changement de direction du tuyau d'évacuation

Changer le sens que si nécessaire.

1. Retirez le capuchon de caoutchouc avec la pince.
2. Détachez le tuyau d'évacuation en le tirant et en tournant à gauche.
3. Insérez le tuyau d'évacuation en le fixant avec la vis dans la rainure du tuyau d'évacuation et de la sortie du bac.
4. Fixez le capuchon en caoutchouc avec un tournevis en le tournant vers la droite jusqu'à ce qu'il se fixe à l'extrémité de la gorge.
5. Vérifier l'étanchéité des deux côtés de la sortie d'évacuation.

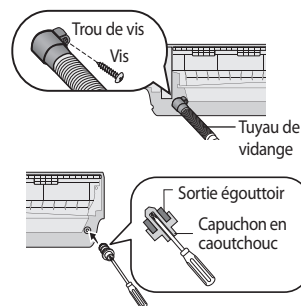

Verser l'eau dans le sens de la flèche. \* Direction de l'eau drainée

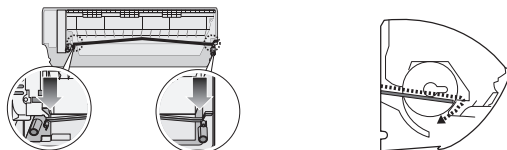

• Assurez-vous que l'unité intérieure est en position verticale lorsque vous versez de l'eau pour vérifier les fuites. Assurez-vous que l'eau ne déborde pas sur la partie électrique.





## Installation et raccordement du tuyau d'évacuation de l'unité extérieure

Malgré le chauffage, la glace peut s'accumuler. Au cours du processus de dégivrage, vérifier si l'évacuation des condensats est adéquate. Pour un drainage adéquat, procédez comme suit :

1. Insérez le bouchon de vidange dans le trou d'évacuation sur la face inférieure de l'unité extérieure.



• Pour éviter le contact du bouchon de vidange avec le sol, sécuriser l'écart entre le sol et la surface inférieure de l'unité extérieure.

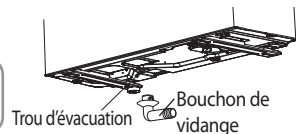

2. Branchez un tuyau d'évacuation pour le bouchon de vidange.

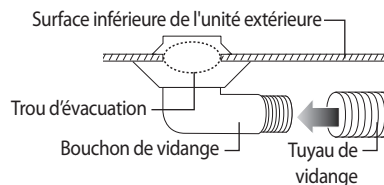

3. Veiller à ce que la condensation de drainage soit adéquat.



• Dans les zones à fortes chutes de neige, la neige entassée pourrait bloquer l'entrée d'air. Pour éviter un tel incident, installer un cadre plus élevé que les chutes de neige estimées. En outre, installer une hotte à neige pour éviter à la neige de s'accumuler sur l'unité extérieure.

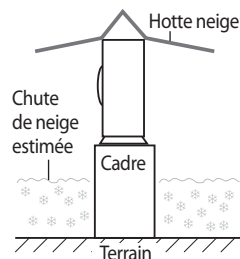

## L'évacuations des tuyaux raccordés

Si vous utilisez un climatiseur de multi-système, effectuer l'installation comme décrit dans le manuel d'installation fourni avec l'unité extérieure.

L'unité extérieure est chargée avec suffisamment de réfrigérant R-410A. Ne pas rejeter dans l'atmosphère R-410A: C'est un gaz à effet de serre fluorés, couverts par le Protocole de Kyoto, avec un potentiel de réchauffement planétaire (GWP) = 2088.

Vous devrez évacuer l'air dans l'unité intérieure et dans le tuyau. L'air restant dans les tuyaux de réfrigérant affecte le compresseur. Ceci peut entraîner une réduction de la capacité de refroidissement et de dysfonctionnement. Utilisez la pompe à vide comme dans l'image.



• Lors de l'installation, assurez-vous qu'il n'y a pas de fuite. Lors de la récupération du réfrigérant, mettre au sol le compresseur avant de retirer le tuyau de raccordement. Si le tuyau de réfrigérant n'est pas correctement connecté et que le compresseur fonctionne avec la vanne de service ouverte, le tuyau aspirera l'air et provoquera une pression anormalement élevée à l'intérieur du cycle du réfrigérant. Ceci peut provoquer une explosion et des blessures.





1. Connectez chaque tuyau à la vanne appropriée sur l'unité extérieure et serrer l'écrou évasé.
2. D'abord, serrer les écrous évasés avec les mains, puis avec une clé dynamométrique tout en appliquant le couple suivant :

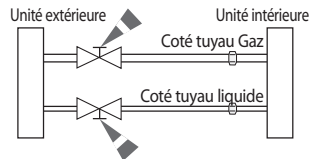

- Un serrage excessif peut causer des fuites de gaz.



- Effectuez le branchement électrique et laissez le système en "stand by". Ne pas mettre en marche le système ! Cela est nécessaire pour une meilleure utilisation à vide (en position OUVERT de l'Expansion Valve Electronique - EEV -).

Diamètre extérieur	Torque	
	N·m	kgf·cm
ø6,35 mm	14~18	140~180
ø9,52 mm	34~42	350~430
ø12,70 mm	49~61	500~620
ø15,88 mm	68~82	690~830

3. Connectez le tuyau de remplissage de la partie basse pression du collecteur de calibre à un port de service du gaz comme dans l'image.
4. Ouvrir le robinet du côté basse pression du collecteur de calibre dans le sens antihoraire.
5. Evacuez l'air dans les tuyaux connectés en utilisant la pompe à aspiration pendant 15 minutes.
  - ▶ Assurez-vous que le manomètre indique -0,1 MPa(-76 cmHg) après environ 10 minutes. Cette procédure est très importante pour éviter des fuites de gaz.
  - ▶ Fermer le robinet du côté basse pression du manomètre dans le sens antihoraire.
  - ▶ Eteignez la pompe à vide
  - ▶ Vérifiez pendant 2 minutes s'il y a un changement de pression.
  - ▶ Retirez le tuyau du côté basse pression du collecteur manométrique.
6. Poser un bouchon valve de liquide et un port de service du gaz en position ouverte.

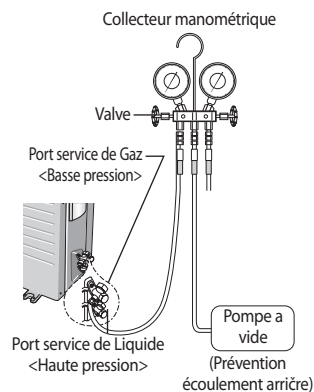

## Ajout de Réfrigérant

Ajouter une charge de réfrigérant selon le tableau ci-dessous :

**Si vous utilisez un tuyau de plus de 5 m,**

'15' g réfrigérant R-410A doit être ajouté pour chaque mètre supplémentaire.

**Si vous utilisez un tuyau de moins de 5 m,**

La durée d'évacuation est normale.

Reportez-vous au manuel de réparation pour plus de détails.



- L'air restant dans le cycle de réfrigération et contenant de l'humidité, peut provoquer des dysfonctionnements sur le compresseur.
- Toujours contacter le centre de service ou un organisme professionnel d'installation pour installer le produit.





# L'évacuations des tuyaux raccordés

## Règlement et information importante relative au réfrigérant utilisé

Cet appareil contient des gaz à effet de serre au fluor couverts par le Protocole de Kyoto.

Ne pas émettre de gaz dans l'atmosphère.

Système scellé hermétiquement.

### 1. Veuillez remplir avec de l'encre indélébile,

- ▶ ① L'usine réfrigérante charge du produit,
- ▶ ② la quantité de réfrigérant chargée dans le domaine et
- ▶ ①+② la charge totale de réfrigérant sur l'étiquette charge de réfrigérant fournie avec le produit.



- a. L'usine réfrigérante charge du produit, Voir plaque nom de l'unité
- b. Quantité supplémentaires de réfrigérant chargé dans le domaine (voir les informations ci-dessus pour la reconstitution de la quantité de réfrigérant.)
- c. Charge totale réfrigérant
- d. Réfrigérant cylindre et collecteur de chargement

Type de réfrigérant	Valeur GWP
R-410A	2088

\* GWP=Global Warming Potential (potentiel de réchauffement global)

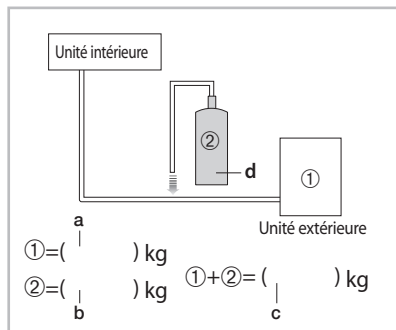

- L'étiquette remplis doit être apposée à proximité du port de recharge du produit (par exemple sur l'intérieur du couvercle de soupape d'arrêt).

## Charger le réfrigérant liquide en utilisant un tuyau de liquide

R-410A est un réfrigérant de type mixte. Ceci est nécessaire pour la recharge dans de bonnes conditions pour le liquide. Suivez les instructions ci-dessous, lors de la recharge de réfrigérant du cylindre réfrigérant de l'équipement.

1. Avant de recharger, vérifiez si le cylindre possède ou non un siphon. Il y a deux manières de recharger le réfrigérant.

### Cylindre avec siphon

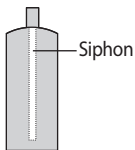

- ▶ Remplissez le réfrigérant à la verticale du cylindre.

### Cylindre sans siphon



- ▶ Remplissez le réfrigérant en retournant le cylindre vers le bas.



- Si le réfrigérant R-410A est chargé de gaz, la composition de la charge de réfrigérant change et les caractéristiques de l'équipement varient.
- Au cours de l'opération de mesure de la quantité de réfrigérant, ajouter à utiliser des balances électroniques. Si le cylindre ne possède pas de siphon, le renverser.







# Réalisation des essais de fuite de gaz

Si vous utilisez un climatiseur de multi-système, effectuer l'installation comme décrit dans le manuel d'installation fourni avec l'unité extérieure.

Assurez-vous de vérifier les fuites de gaz avant de terminer le processus d'installation (raccordement du tuyau flexible d'assemblage et entre les unités intérieure et extérieure, isolation des câbles, tuyaux et tubes, et fixation de l'unité intérieure à la plaque de montage).

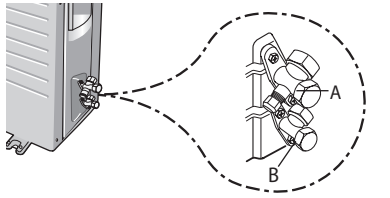

Partie de test de l'unité extérieure

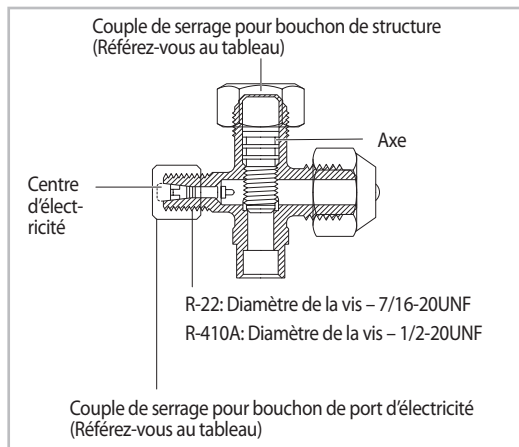

**Pour vérifier les fuites de gaz sur l'unité extérieure,**  
Vérifiez la vanne A et B en utilisant un détecteur de fuite.

**Pour vérifier les fuites de gaz sur l'unité intérieure,**  
Vérifiez l'écrou évasé C et D en utilisant un détecteur de fuite.

## Test de fuite avec de l'azote (avant ouverture des vannes).

Afin de détecter les fuites de réfrigérant de base et avant de recréer le vide et la recirculation des R-410A, l'installateur se montrera responsable en faisant pression sur l'ensemble du système avec de l'azote (en utilisant un cylindre avec réducteur de pression) à une pression supérieure à 40 bar (eff).

## Test de fuite avec R-410A (après ouverture des vannes)

Avant ouverture des vannes, déchargez tout l'azote du système et créez un vide en fonction de la page 46 ~ 48. Après ouverture des vannes, vérifiez les fuites de contrôle en utilisant un détecteur de fuite réfrigérant.

## Pomper en bas (avant de débrancher les raccordements réfrigérant pour la réparation unité, enlèvement ou élimination)

La pompe en bas est une opération destinée à recueillir tous les réfrigérant dans le système de l'unité extérieure. Cette opération doit être effectuée avant de débrancher la tuyauterie du réfrigérant afin d'éviter les pertes de réfrigérant dans l'atmosphère.

- ▶ Fermez la vanne de liquide avec la clé Allen.
- ▶ Allumez le système de refroidissement avec le ventilateur fonctionnant à vitesse élevée (le compresseur commencera immédiatement, à condition que 3 minutes se soient écoulées depuis le dernier arrêt).
- ▶ Après 2 minutes de fonctionnement, fermer la vanne d'aspiration avec la même clé.
- ▶ Eteignez le système et mettez le commutateur de secteur hors tension.
- ▶ Déconnectez le tube. Après déconnexion, protéger de la poussière les vannes et les extrémités des tuyaux.
- ▶ Le compresseur peut être endommagé s'il s'exécute à une pression d'aspiration négative.

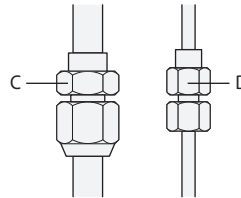

Partie test de l'unité intérieure

- ▶ Avant l'inspection de fuite, utilisez une clé dynamométrique pour fermer le bouchon pour la valve d'entretien. (Se conformez au serrage de couple pour chaque taille de diamètre, et serrez le bouchon fermement pour empêcher les fuites)
- ▶ Pour vérifier tout fuite potentielle, insérez un gaz inerte dans les tuyaux connectés aux unités intérieure/extérieure et vérifiez la partie de connexion des unités intérieure/extérieure avec de la mousse de savon ou un liquide pour tester s'il y a une fuite.

Diamètre externe (mm)	Couple de serrage	
	Bouchon de structure (N·m)	Bouchon de port d'électricité (N·m)
ø 6,35	20 ~ 25	10 ~ 12
ø 9,52	20 ~ 25	
ø 12,70	25 ~ 30	
ø 15,88	30 ~ 35	
ø 19,05	35 ~ 40	

(1 N·m = 10 kgf·cm)



## Fixation en place de l'unité intérieure

Effectuer les travaux suivants sur la zone où le test de fuite de gaz a été fait au préalable.  
Après avoir vérifié les fuites de gaz dans le système, isoler le conduit, le tuyau et les câbles.  
Ensuite, placez l'unité intérieure sur la plaque d'installation.

1. Pour minimiser les problèmes de condensation, enveloppez de la mousse d'isolation (comme indiqué sur le schéma) sur une partie sans isolation à l'extrémité des tuyaux.
2. Enroulez le tuyau, le câble de montage et le tuyau d'évacuation avec du ruban adhésif.
3. Placez avec soin le faisceau (le câble assemblage de tuyaux, et le tuyau d'évacuation) dans la partie inférieure de l'unité intérieure afin de ne rien projeter de l'arrière de l'unité intérieure.
4. Accrochez l'unité intérieure à la plaque d'installation et déplacer l'appareil vers la droite et vers la gauche jusqu'à ce qu'il soit bien en place.

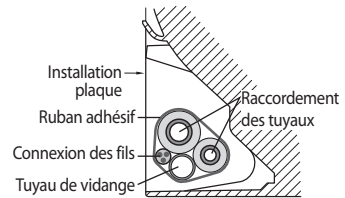
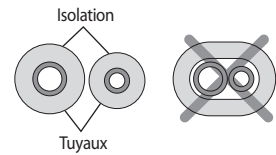

Assurez-vous que le tuyau ne bouge pas lorsque vous installez l'unité intérieure sur une plaque d'installation.

5. Enrouler le reste du tuyau avec du ruban adhésif.
6. Fixez le tuyau au mur par des colliers (en option).

## Fixation en place de l'unité extérieure

Installez l'unité extérieure de niveau sur une base stable pour éviter le bruit et les vibrations, en particulier lorsque l'installation de l'unité se fait à proximité d'un voisin.  
Si vous installez l'unité extérieure dans un endroit exposé à de forts vents ou en hauteur, fixer-le sur un support approprié (mur ou sol).

1. Placez l'unité extérieure, comme indiqué sur le dessus de l'appareil, pour permettre l'évacuation correcte de l'air.
2. Fixer l'unité extérieure de niveau sur un support approprié en utilisant des boulons d'ancrage.
3. Si l'unité extérieure est exposée à des vents forts, installer autour d'elle des plaques de blindage de telle sorte que le ventilateur puisse fonctionner correctement.

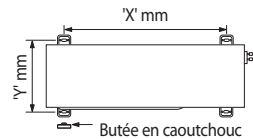

Modèle	X	Y
**09/12**	507	292
AJ040/050**	612	317
AJ052/060/ 070/080**	660	340
AJ100**	620	360



Securiser la butée en caoutchouc pour éviter le bruit et les vibrations.

### L'unité extérieure installée sur le mur rack

- S'assurer que le mur sera en mesure de suspendre le poids du rack et de l'unité extérieure.
- Installer l'étagère autant que possible près de la colonne.
- Installez l'œillet approprié afin de réduire le bruit et les vibrations résiduelles transmises par l'unité extérieure à travers le mur.

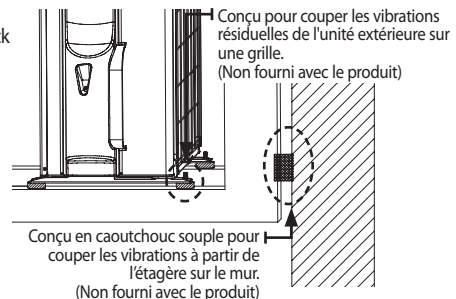

# Mode Smart Installation

Si vous utilisez un multisystème, cette fonctionnalité n'est pas prise en charge. Reportez-vous au manuel d'installation de l'unité extérieure.

Ce modèle prend en charge le mode Smart Installation lequel vérifie le statut de l'installation pour voir s'il y a des problèmes avec une des fonctions. Exécutez le mode Smart Installation après l'installation.

1. Vérifiez le statut de l'installation de la climatisation
  - 1) Vérifiez l'alimentation, la vanne d'entretien (si elle est ouverte), le câble d'alimentation des unités intérieure et extérieure et la quantité de réfrigérant supplémentaire nécessaire pour la rallonge du tuyau.
  - 2) Le statut de l'indicateur après alimentation électrique: Statut de veille
2. Lorsque la climatisation est en statut de veille, utilisez la télécommande pour démarrer le mode Smart Installation.
  - 1) Appuyez sur le bouton [Définir/Annuler ou Annuler], [Mode], [puissance] simultanément pendant 4 secondes.
    - Le mode Smart Installation peut être utilisé uniquement avec la télécommande fournie.
    - Au cours de la procédure du mode Installation intelligente, la télécommande ne peut être utilisée.

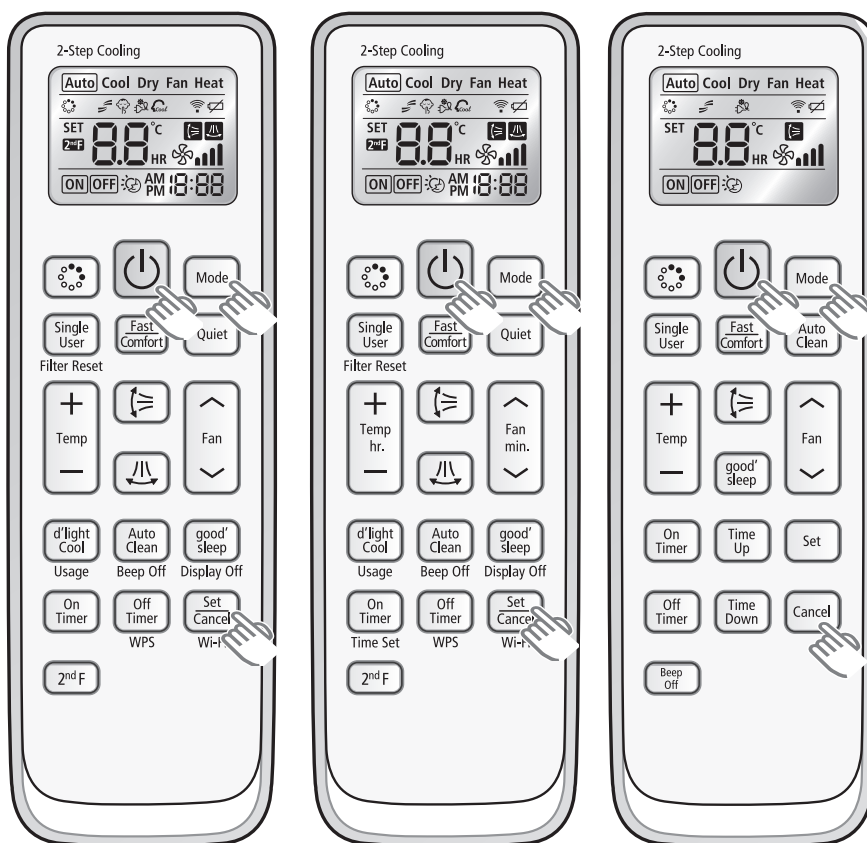

\* La télécommande peut différer (image/fonctions) selon le modèle.

# Mode Smart Installation

- 2) Mode Smart Installation en cours
  - Affichage 88: la progression sera affichée de 0~99.
  - Affichage à LED: l'indicateur sur l'unité intérieure clignotera en séquence et puis tous les indicateurs clignoteront. (Cela sera répété)

TYPE	Affichage 88	Affichage à LED
Indicateur d'unité intérieure		

\* L'affichage peut différer selon le modèle.

3. Le mode Smart Installation se terminera.
  - 1) Le mode Smart Installation prend environ 7~13 minutes. (La durée réelle peut être différente selon le modèle.)
  - 2) Lorsque l'installation est réussie: Le mode Smart Installation se terminera et une sonnerie retentira et la climatisation sera en veille. (Un message d'erreur ne sera pas affiché sur l'indicateur d'unité intérieure et la télécommande et les boutons de l'unité intérieure fonctionneront normalement.)
  - 3) Lorsque l'installation n'est pas réussie: Le mode Smart Installation se termine et un message d'erreur sera affiché sur l'affichage de l'unité intérieure.



1. Prenez les mesures nécessaires lorsqu'une erreur survient.
  - **Référez-vous au manuel d'entretien pour les mesures nécessaires pour chaque erreur qui survient.**
2. Utilisez l'appareil après avoir tenu compte de l'erreur survenue

Affichage 88	Indicateur d'erreur			Erreur	Des mesures doivent être prises par un installateur
	Affichage à LED				
	LED 1	LED 2	LED 3		
E 101				Erreur de communication entre unité intérieure et extérieure	1. Vérifiez le câble de connexion entre l'unité intérieure et l'unité extérieure. (si le câble d'alimentation et le câble de communication sont croisés ou non)
E 121				Erreur sur le capteur de température intérieure	1. Vérifiez la connexion du connecteur
E 122, E 123				Erreur sur l'échangeur de chaleur intérieur	1. Vérifiez la connexion du connecteur
E 154				Erreur sur le moteur du ventilateur intérieur	1. Vérifiez la connexion du connecteur 2. Retirez les matières étrangères (Vérifiez la cause qui freine le moteur)
88 écran et toutes les LEDs clignotent E 162, E 163				Erreur EEPROM/Option	1. Options de re-réglage
E 422				Erreur blocage flux de réfrigérant	1. Vérifiez si la vanne d'entretien est complètement ouverte. 2. Vérifiez s'il y a un blocage dans la conduite de réfrigérant qui raccorde l'unité intérieure et l'unité extérieure. 3. Vérifiez s'il y a une fuite de réfrigérant.
E 554				Manque de réfrigérant (uniquement pour modèle d'inverseur)	1. Vérifiez si un volume suffisant de réfrigérant supplémentaire a été chargé pour la longueur de conduite qui dépasse 7,5m. 2. Vérifiez toute fuite de réfrigérant entre les raccordements de vanne et de conduite.

\* : Arrêt / : Clignotant / : Marche

# Vérification finale et essai de fonctionnement

Pour terminer l'installation, effectuez les vérifications et les essais suivants pour s'assurer le bon fonctionnement du climatiseur.

## Vérifiez les points suivants :

- Résistance du site d'installation
- L'étanchéité du raccord de tuyau pour détecter les fuites de gaz
- Connexion des câbles électriques
- Isolation résistante à la chaleur du tuyau.
- Drainage
- Relier le fil de mise à la terre
- Bon fonctionnement (suivez les étapes ci-dessous)

### 1. Appuyer sur la touché **Power (Marche/Arrêt)** et vérifiez les points suivants:

- ▶ L'indicateur sur l'unité intérieure s'allume.
- ▶ La lame d'air ouverte et le ventilateur se prépare pour l'opération.

### 2. Appuyer sur la touche **Mode** pour sélectionner le mode **Cool(Refroidissement)** ou **Heat(Chauffage)**.

- ▶ En mode Cool, utilisez **Temp hr.+** ou **-** pour régler la température à 16 °C.
- ▶ En mode Heat, utilisez **Temp hr.+** ou **-** pour régler la température à 30 °C.



- Environ 3 à 5 minutes après, l'unité extérieure va commencer à fonctionner et le l'air froid ou l'air chaud va souffler.
- Après 12 minutes de l'état stationnaire, vérifier l'unité de traitement de l'air intérieur.

Mode Cool (refroidissement) (vérifier unité intérieure) → température de l'air d'admission - Température de sortie d'air : À partir de 10 °K à 12 °K (T delta indicatif)

Mode Heat(Chauffage)(vérifier unité intérieure) → Température de sortie d'air - Température de l'air d'admission: À partir de 11 °K à 14 °K (T delta indicatif)

En mode chauffage, le moteur du ventilateur intérieur peut rester hors tension pour éviter l'air froid soufflé dans un espace climatisé.

### 3. Appuyer sur la touché **Air swing (Balayage)** et vérifiez les points suivants:

- ▶ Les lames d'air fonctionne correctement.

### 4. Appuyer sur la touché **Power (Marche/Arrêt)** pour arreter l'operation.



- Lorsque vous avez terminé l'installation avec succès, garder ce manuel de l'utilisateur dans un endroit pratique et sécurisé.

## Procédure pompe en bas (lors du retrait du produit)

Si vous utilisez un climatiseur de multi-système, effectuer l'installation comme décrit dans le manuel d'installation fourni avec l'unité extérieure.

1. Appuyez sur le bouton de Marche de l'unité intérieure pendant 5 secondes. Un bip se fera entendre immédiatement pour vous faire savoir que l'appareil est prêt pour une procédure de pompage. Veuillez laisser le compresseur fonctionner pendant plus de 5 minutes.
2. Libérer les bouchons de valve Haut et côté Basse pression.
3. Utilisez la clé L pour fermer la vanne sur le côté haute pression.
4. Environ 2 minutes après, fermer la valve sur le côté basse pression.
5. Arrêtez le fonctionnement du climatiseur en appuyant sur la touche marche/arrêt sur l'unité intérieure ou la télécommande.
6. Déconnecter les tuyaux.



# Comment faire pour connecter les rallonges de câbles d'alimentation

Articles à préparer

(compresseur et ruban isolant doivent être préparés par un technicien professionnel.)

Outils	Pince à sertir	Manchon de connexion (mm)	Ruban Isolant	Gaine phermo rétractable (mm)
Caractéristique	MH-14	20xØ7,0(HxOD)	Largeur 18 mm	50xØ8,0(LxOD)
Forme				

1. Comme le montre la figure, dénuder le câble d'alimentation.  
- Dénuder le fil sur 20 mm sur la gaine déjà installée.



• Après avoir dénuder le câble d'alimentation gainé, vous pouvez insérer une gaine phermo rétractable.

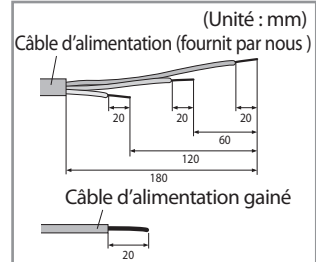

2. Insérer les deux côtés du fil conducteur du câble d'alimentation dans le manchon de raccordement (ou cosse à sertir)

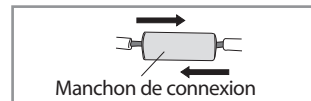

3. En utilisant un compresseur, compresser les deux points et retournez-le et compresser deux autres points au même endroit.  
- La dimension de compression devrait être 8,0.  
- Après l'avoir compressé, tirez les deux côtés du fil pour vous assurer qu'il est fermement enfoncé.

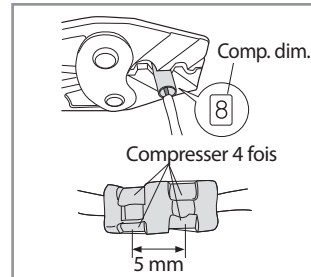

4. Enveloppez-le avec du ruban isolant à deux reprises et mettez en place votre gaine phermo rétractable au centre du ruban isolant.

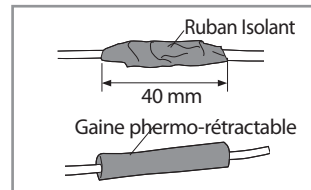

5. Appliquez de la chaleur sur la gaine phermo rétractable pour la contracter.

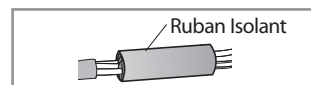

6. Après la contraction de la gaine terminée, enveloppez-la avec le ruban isolant pour finir.



• Dans le cas d'une l'extension du câble électrique, veuillez NE PAS utiliser une prise ronde plate.  
- Les connexions qui ne seront pas correctement terminées peuvent entraîner un choc électrique ou un incendie.

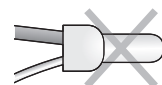



# Installation sous PCB (Optionnel)

Seulement pour un modèle de multi-système

(Télécommande filaire, télécommande centrale etc)

1. Mettez en marche et enlevez le couvercle de l'unité intérieure.

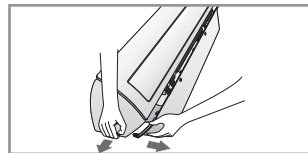

2. Fixez la sous-PCB au boîtier de la sous-PCB.

3. Assemblez la sous-PCB du boîtier à l'unité intérieure.

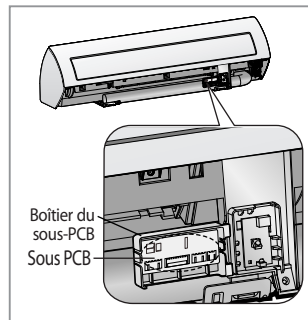

4. Trouver le fil de PCB, et connecter le fil au sous-PCB comme indiqué sur l'image.

5. Reliez le fil (télécommande, central de la télécommande etc) au sous-PCB.

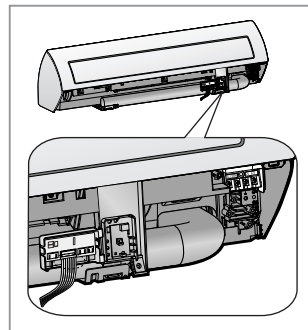

6. Monter le panneau avant.

\* Si la sous-PCB n'est pas installée, disposez le câble pour multisystème (Connexion) tel que montré dans l'illustration.

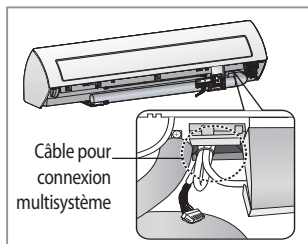

• Le sous PCB est équipé pour être contrôlé par la télécommande filaire et un contrôleur central.





## QUESTIONS OU COMMENTAIRES?

PAYS	TEL	OU NOUS VISITER EN LIGNE
UK	0330 SAMSUNG (7267864)	<a href="http://www.samsung.com/uk/support">www.samsung.com/uk/support</a>
EIRE	0818 717100	<a href="http://www.samsung.com/ie/support">www.samsung.com/ie/support</a>
GERMANY	0180 6 SAMSUNG bzw. 0180 6 7267864* (*0,20 €/Anruf aus dem dt. Festnetz, aus dem Mobilfunk max. 0,60 €/Anruf) [HHP] 0180 6 M.SAMSUNG bzw. 0180 6 67267864* (*0,20 €/Anruf aus dem dt. Festnetz, aus dem Mobilfunk max. 0,60 €/Anruf)	<a href="http://www.samsung.com/de/support">www.samsung.com/de/support</a>
FRANCE	01 48 63 00 00	<a href="http://www.samsung.com/fr/support">www.samsung.com/fr/support</a>
ITALIA	800-SAMSUNG (800.7267864) [HHP] 800.Msamsung (800.67267864)	<a href="http://www.samsung.com/it/support">www.samsung.com/it/support</a>
SPAIN	0034902172678 [HHP] 0034902167267	<a href="http://www.samsung.com/es/support">www.samsung.com/es/support</a>
PORTUGAL	808 20 7267	<a href="http://www.samsung.com/pt/support">www.samsung.com/pt/support</a>
LUXEMBURG	261 03 710	<a href="http://www.samsung.com/support">www.samsung.com/support</a>
NETHERLANDS	0900-SAMSUNG (0900-7267864) (€ 0,10/Min)	<a href="http://www.samsung.com/nl/support">www.samsung.com/nl/support</a>
BELGIUM	02-201-24-18	<a href="http://www.samsung.com/be/support">www.samsung.com/be/support</a> (Dutch) <a href="http://www.samsung.com/be_fr/support">www.samsung.com/be_fr/support</a> (French)
NORWAY	815 56480	<a href="http://www.samsung.com/no/support">www.samsung.com/no/support</a>
DENMARK	70 70 19 70	<a href="http://www.samsung.com/dk/support">www.samsung.com/dk/support</a>
FINLAND	030-6227 515	<a href="http://www.samsung.com/fi/support">www.samsung.com/fi/support</a>
SWEDEN	0771 726 7864 (SAMSUNG)	<a href="http://www.samsung.com/se/support">www.samsung.com/se/support</a>
POLAND	0 801-172-678* lub +48 22 607-93-33 * [HHP] 0 801-672-678* lub +48 22 607-93-33* * (koszt połączenia według taryfy operatora)	<a href="http://www.samsung.com/pl/support">www.samsung.com/pl/support</a>
HUNGARY	0680SAMSUNG (0680-726-786) 0680PREMIUM (0680-773-648)	<a href="http://www.samsung.com/hu/support">www.samsung.com/hu/support</a>
SLOVAKIA	0800 - SAMSUNG (0800-726 786)	<a href="http://www.samsung.com/sk/support">www.samsung.com/sk/support</a>
AUSTRIA	0800 - SAMSUNG (0800 - 7267864)	<a href="http://www.samsung.com/at/support">www.samsung.com/at/support</a>
SWITZERLAND	0800 726 78 64 (0800-SAMSUNG)	<a href="http://www.samsung.com/ch/support">www.samsung.com/ch/support</a> (German) <a href="http://www.samsung.com/ch_fr/support">www.samsung.com/ch_fr/support</a> (French)
CZECH	800 - SAMSUNG (800-726786)	<a href="http://www.samsung.com/cz/support">www.samsung.com/cz/support</a>
CROATIA	072 726 786	<a href="http://www.samsung.com/hr/support">www.samsung.com/hr/support</a>
BOSNIA	051 331 999	<a href="http://www.samsung.com/support">www.samsung.com/support</a>
MONTENEGRO	020 405 888	<a href="http://www.samsung.com/support">www.samsung.com/support</a>
SLOVENIA	080 697 267 090 726 786	<a href="http://www.samsung.com/si">www.samsung.com/si</a>
SERBIA	011 321 6899	<a href="http://www.samsung.com/rs/support">www.samsung.com/rs/support</a>
BULGARIA	800 111 31 , Безплатна телефонна линия	<a href="http://www.samsung.com/bg/support">www.samsung.com/bg/support</a>
ROMANIA	08008 726 78 64 (08008 SAMSUNG) Apel GRATUIT	<a href="http://www.samsung.com/ro/support">www.samsung.com/ro/support</a>
CYPRUS	8009 4000 only from landline, toll free	<a href="http://www.samsung.com/gr/support">www.samsung.com/gr/support</a>
GREECE	80111-SAMSUNG (80111 726 7864) only from land line (+30) 210 6897691 from mobile and land line	
LITHUANIA	8-800-77777	<a href="http://www.samsung.com/lt/support">www.samsung.com/lt/support</a>
LATVIA	8000-7267	<a href="http://www.samsung.com/lv/support">www.samsung.com/lv/support</a>
ESTONIA	800-7267	<a href="http://www.samsung.com/ee/support">www.samsung.com/ee/support</a>







AR\*\*HSFS\*\* SérieS  
AR\*\*HSFN\*\* SérieS

# Climatiseur

## manuel d'installation et d'utilisateur

**Planet  
First** 100%  
Recycled Paper

Ce manuel est en papier recyclé à 100%.

### Imaginez les possibilités

Nous vous remercions d'avoir choisi ce produit  
Samsung.

**SAMSUNG**

