



HP ENVY e-tout-en-un série 4500

Sommaire

1 HP ENVY e-tout-en-un série 4500 - Aide	1
2 Apprenez à utiliser l'appareil HP ENVY série 4500	3
Composants de l'imprimante	4
Panneau de commande et voyants d'état	5
Paramètres sans fil	7
Désactivation auto	8
3 Imprimer	9
HP ePrint	10
Imprimer les documents	12
Impression des photos	14
Imprimer les Form. rapides	16
Impression d'enveloppes	17
Impression avec HPsans fil direct	18
Impression en mode ppp maximal	20
Conseils pour réussir vos impressions	21
4 Principes de base sur le papier	23
Papiers recommandés pour l'impression	24
Chargement des supports	26
Commande de papiers HP	31
5 Copie et numérisation	33
Copie de documents	34
Numérisation vers un ordinateur	36
Conseils pour réussir vos copies	39
Conseils pour réussir vos numérisations	40
6 Utilisation des cartouches	41
Vérification des niveaux d'encre estimés	42

Commande de fournitures d'encre	43
Utilisation de cartouches d'encre appropriées	44
Remplacement des cartouches	45
Utilisation du mode d'impression à cartouche unique	47
Informations de garantie sur les cartouches	48
Conseils pour l'utilisation des cartouches	49
7 Connectivité	51
WPS (Wi-Fi Protected Setup – nécessite un routeur WPS)	52
Connexion sans fil standard (routeur nécessaire)	53
Connexion USB (connexion non réseau)	55
Pour passer d'une connexion USB à une connexion sans fil	56
Effectuer la connexion sans fil à l'imprimante sans routeur	57
Conseils pour la configuration et l'utilisation d'une imprimante en réseau	58
Outils de gestion de l'imprimante avancée (pour les imprimantes réseau)	59
8 Résolution de problèmes	61
Amélioration de la qualité d'impression	62
Élimination d'un bourrage papier	66
Impression impossible	70
Retirez tout objet pouvant gêner le chariot d'impression	75
Préparer les bacs à papier	76
Résolution des problèmes de copie et de numérisation	77
Echec de l'imprimante	78
Résoudre un problème de cartouche d'encre	79
Problème de cartouches d'encre	81
Cartouches d'ancienne génération	82
Mise en réseau	83
Assistance HP	84
Annexe A Renseignements techniques	87
Avis publiés par la société Hewlett-Packard	88
Enregistrement des informations anonymes liées à l'utilisation	89
Caractéristiques techniques	90
Programme de gestion des produits en fonction de l'environnement	94
Déclarations de conformité aux réglementations	97
Index	105

1 HP ENVY e-tout-en-un série 4500 - Aide

Apprenez à utiliser votre appareil HP ENVY série 4500

- [Composants de l'imprimante à la page 4](#)
- [Panneau de commande et voyants d'état à la page 5](#)
- [Chargement des supports à la page 26](#)
- [Imprimer à la page 9](#)
- [Copie de documents à la page 34](#)
- [Numérisation vers un ordinateur à la page 36](#)
- [Remplacement des cartouches à la page 45](#)
- [Élimination d'un bouchage papier à la page 66](#)
- [Vérification des niveaux d'encre estimés à la page 42](#)

2 Apprenez à utiliser l'appareil HP ENVY série 4500

- [Composants de l'imprimante](#)
- [Panneau de commande et voyants d'état](#)
- [Paramètres sans fil](#)
- [Désactivation auto](#)

Composants de l'imprimante

- Vues avant et de dessus de HP ENVY série 4500

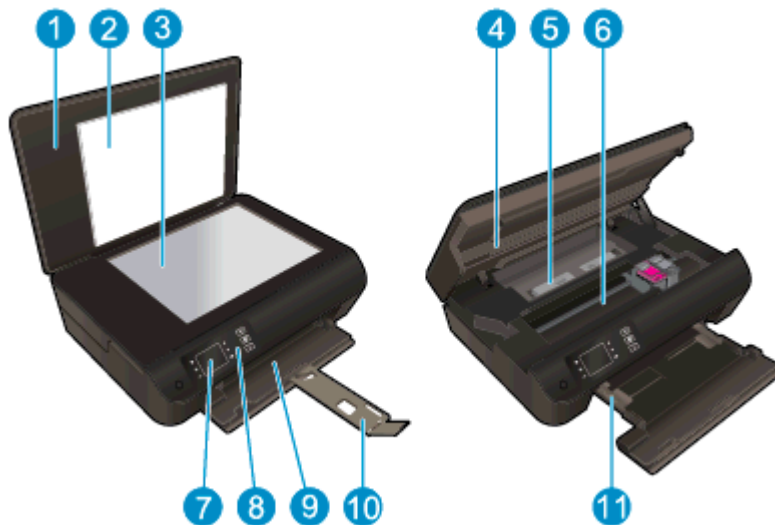

1	Capot
2	Intérieur du capot
3	Vitre du scanner
4	Porte d'accès aux cartouches d'encre
5	Dispositif de nettoyage
6	Zone d'accès aux cartouches
7	Écran de l'imprimante
8	Panneau de commande
9	Bac d'alimentation
10	Extension du bac d'alimentation (également appelée rallonge du bac)
11	Guide de réglage de largeur du papier

- Vue arrière de l'appareil HP ENVY série 4500

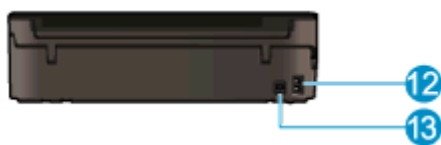

12	Branchement de l'alimentation
13	Port USB

Panneau de commande et voyants d'état

Figure 2-1 Fonctions du panneau de commande

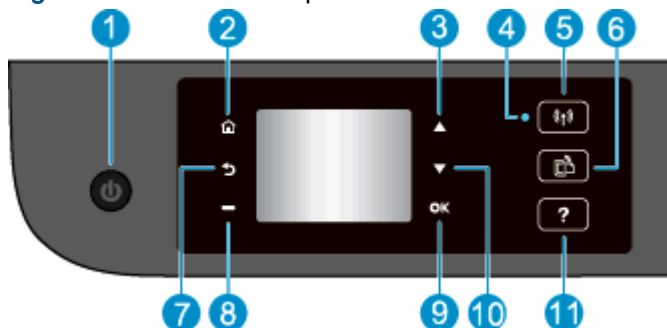

Fonctionnalité	Description
1	Bouton Activé : Permet d'allumer ou d'éteindre l'imprimante.
2	accueil : Renvoie à l'écran Démarrage qui s'affiche lorsque vous mettez pour la première fois l'imprimante sous tension.
3	Bouton Haut : utilisez ce bouton pour parcourir les menus et sélectionner le nombre de copies.
4	Sans fil voyant d'état : Un voyant bleu indique une connexion sans fil.
5	Bouton Sans fil : Appuyez sur le bouton pour afficher l'état sans fil et les options de menu. Appuyez sur le bouton et maintenez-le enfoncé jusqu'à ce que le voyant clignote pour démarrer le mode Bouton WPS (Wi-Fi Protected Setup).
6	Bouton ePrint : Appuyez sur le bouton pour afficher le menu Paramètres des services Web qui permet de visualiser l'adresse de messagerie électronique de l'imprimante et créer les paramètres ePrint.
7	Retour : Retourne à l'écran précédent.
8	Bouton Sélection : bouton contextuel qui change en fonction de l'affichage à l'écran de l'imprimante.
9	OK : confirme la sélection actuelle.
10	Bouton Bas : utilisez ce bouton pour parcourir les menus et sélectionner le nombre de copies.
11	Aide : Dans l'écran Démarrage, affiche tous les sujets de l'Aide. Sur un autre écran, affiche les informations ou l'animation sur l'écran pour vous aider dans votre opération en cours.

Figure 2-2 Voyant du bouton Activer



Comportement du voyant	Solution
Désactivé	L'imprimante est hors tension.
Faible	Indique que le périphérique est en mode Veille. L'imprimante passe automatiquement en mode Veille après 5 minutes d'inactivité.
Clignotement rapide	Une erreur est apparue. Reportez-vous aux messages affichés sur l'écran de l'imprimante.

Comportement du voyant	Solution
Impulsion	Indique que l'initialisation ou la fermeture en cours de l'imprimante.
Activé	L'imprimante imprime, numérise, copie ou est prête à imprimer.

Figure 2-3 Voyant d'état de la connexion sans fil



Comportement du voyant	Solution
Désactivé	La liaison sans fil est désactivée. Appuyez sur le bouton Sans fil pour accéder au menu de liaison sans fil sur l'écran de l'imprimante. Utilisez le menu sans fil pour activer l'impression sans fil.
Clignotant jaune	La liaison sans fil est activée ou en cours d'activation, mais n'est pas connectée à un réseau. Si la connexion ne peut être établie, assurez-vous que l'imprimante se trouve dans la plage de détection du signal sans fil.
Clignotement rapide	Une erreur de liaison sans fil est survenue. Reportez-vous aux messages affichés sur l'écran de l'imprimante.
Activé	La connexion sans fil a été établie et vous pouvez imprimer.

Paramètres sans fil

Appuyez sur le menu **Sans fil** pour afficher l'état de liaison sans fil et les options de menu.

- Si l'imprimante est connectée à un réseau sans fil, le voyant sans fil sera de couleur bleu uni. L'imprimante affiche, en parallèle, **Connecté** ainsi que son adresse IP.
- Lorsque la liaison sans fil est désactivée, le voyant sans fil est éteint et l'écran affiche **Sans fil désactivé**.
- Si la connexion sans fil est activée (radio sans fil allumée) et qu'aucune connexion sans fil n'a été détectée, le voyant sans fil clignotera. L'écran affiche, en parallèle, que la liaison sans fil est en cours de **Connexion** ou **Non connectée**.

Vous pouvez utiliser l'écran de l'imprimante pour rechercher des informations sur votre réseau sans fil, établir une connexion sans fil et davantage.

Procédures	Instructions
Imprimez une page de configuration du réseau. La page de configuration du réseau affiche l'état du réseau, le nom d'hôte, le nom du réseau et davantage.	<ol style="list-style-type: none">1. Appuyez sur le bouton Sans fil pour accéder au menu État liaison sans fil.2. Appuyez sur le bouton Paramètres pour accéder au menu Paramètres sans fil.3. Sélectionnez Imprimer rapport, puis sélectionnez Page de configuration.
Imprimez le rapport de test du réseau sans fil. Le rapport de test du réseau sans fil affiche les résultats du diagnostic pour l'état du réseau sans fil, la force du signal sans fil, les réseaux détectés et davantage.	<ol style="list-style-type: none">1. Appuyez sur le bouton Sans fil pour accéder au menu État liaison sans fil.2. Appuyez sur le bouton Paramètres pour accéder au menu Paramètres sans fil.3. Sélectionnez Imprimer rapport, puis sélectionnez l'option Rapp. de test.
Restaurez les paramètres réseaux aux paramètres par défaut.	<ol style="list-style-type: none">1. Appuyez sur le bouton Sans fil pour accéder au menu État liaison sans fil.2. Appuyez sur le bouton Paramètres pour accéder au menu Paramètres sans fil.3. Sélectionnez Restaurer les paramètres par défaut.4. Confirmez la sélection pour restaurer les paramètres par défaut.
Activez ou désactivez le paramètre Sans fil.	<ol style="list-style-type: none">1. Appuyez sur le bouton Sans fil pour accéder au menu Paramètres sans fil.2. Sélectionnez Sans fil.3. Dans le menu SF actif/inactif, sélectionnez Activer ou Désactiver.
Etablissez une connexion WPS (Wi-Fi Protected Setup).	Pour plus d'informations, voir WPS (Wi-Fi Protected Setup – nécessite un routeur WPS) à la page 52 .

Désactivation auto

La fonction Désactivation auto est activée automatiquement par défaut quand vous mettez l'imprimante sous tension. Quand la fonction Désactivation auto est activée, l'imprimante se met automatiquement hors tension après deux heures d'inactivité afin d'économiser de l'énergie. **La fonction Désactivation auto met l'imprimante hors tension ; vous devez donc utiliser le bouton Activé pour remettre l'imprimante sous tension.** Pour les modèles d'imprimante dotés d'une connectivité sans fil ou Ethernet, la fonction Désactivation auto est automatiquement désactivée lorsque l'imprimante établit une connexion réseau sans fil ou Ethernet. Même lorsque le paramètre Désactivation auto est désactivé, l'imprimante passe en mode Veille après 5 minutes d'inactivité pour vous aider à réduire la consommation d'énergie.

Vous pouvez modifier le paramètre Désactivation auto à partir du panneau de commande.

Pour modifier le paramètre Désactivation auto

1. À partir de l'écran Démarrage de l'imprimante, sélectionnez **Préférences**.



REMARQUE : Si vous ne voyez pas l'écran Démarrage, appuyez sur le bouton **Démarrage**.

2. Dans le menu **Préférences**, sélectionnez **Désactivation auto**.
3. Dans le menu **Désactivation auto**, sélectionnez **Activé** ou **Désactivé**, puis appuyez sur **OK** pour confirmer le paramètre.

Une fois que modifiez le paramètre, l'imprimante conserve le paramètre.

3 Imprimer

- [HP ePrint](#)
- [Imprimer les documents](#)
- [Impression des photos](#)
- [Imprimer les Form. rapides](#)
- [Impression d'enveloppes](#)
- [Impression avec HPsans fil direct](#)
- [Impression en mode ppp maximal](#)
- [Conseils pour réussir vos impressions](#)

HP ePrint

HP ePrint est un service gratuit de HP qui vous permet d'imprimer sur votre imprimante HP ePrint à tout moment et depuis n'importe quel lieu. C'est aussi simple que d'envoyer un e-mail à l'adresse électronique attribuée à votre imprimante lorsque vous activez les services Web sur l'imprimante. Aucun pilote ou logiciel spécial n'est nécessaire. Si vous pouvez envoyer un courrier électronique, vous pouvez imprimer depuis n'importe où en utilisant HP ePrint.

Une fois que vous avez créé un compte sur ePrintCenter (www.hp.com/go/eprintcenter), vous pouvez vous connecter pour afficher l'état de votre tâche HP ePrint, gérer votre file d'attente d'imprimante HP ePrint, contrôler qui peut utiliser l'adresse électronique HP ePrint de votre imprimante pour imprimer, et obtenir de l'aide pour HP ePrint.

HP ePrint vous permet d'imprimer sur votre imprimante HP ePrint à tout moment et depuis d'importe quel lieu.

Pour utiliser HP ePrint, vérifiez que vous possédez les éléments suivants :

- Une imprimante ou un périphérique mobile connecté(e) à Internet et compatible avec les fonctions de messagerie électronique
- Une imprimante compatible avec HP ePrint sur laquelle les services Web ont été activés

 **REMARQUE :** Votre courrier électronique est imprimé dès sa réception. De même que pour tout courrier électronique, le succès et le délai de la réception ne peuvent être garantis. Vous pouvez vérifier l'état de l'impression sur ePrintCenter (www.hp.com/go/eprintcenter).

 **REMARQUE :** Les documents imprimés avec HP ePrint peuvent apparaître différents de l'original. Le style, la mise en forme et le défilement du texte peuvent différer par rapport au document original. Pour les documents nécessitant une impression de plus haute qualité (tel que les documents juridiques), il est conseillé d'effectuer l'impression à partir de l'application logicielle installée sur votre ordinateur, afin de pouvoir contrôler plus précisément l'aspect des documents imprimés.

 **ASTUCE :** Pour plus d'informations sur la gestion et la configuration des paramètres HP ePrint, ou pour en savoir plus sur les dernières fonctionnalités, rendez-vous sur le site ePrintCenter (www.hp.com/go/eprintcenter)

Pour imprimer avec HP ePrint

1. Activez les services Web.
 - a. Dans le panneau de commande de l'imprimante, appuyez sur le bouton **ePrint**.
 - b. Acceptez les conditions d'utilisation, puis suivez les instructions à l'écran pour activer les services Web.
 - c. Imprimez la page d'informations ePrint, puis suivez les instructions sur cette page pour vous connecter à un compte HP ePrint.
2. Sur votre ordinateur ou périphérique mobile, ouvrez votre application de messagerie électronique.

 **REMARQUE :** Pour plus d'informations sur l'utilisation de l'application de messagerie électronique sur votre ordinateur ou périphérique mobile, consultez la documentation fournie avec l'application.

3. Créez un message électronique, puis joignez en pièce jointe le fichier que vous souhaitez imprimer.
4. Entrez l'adresse électronique de l'imprimante dans la ligne « À » du message, puis sélectionnez l'option d'envoi du message.



REMARQUE : Ne saisissez aucune adresse électronique dans le champ « Bcc ». Ce champ doit être laissé vierge. Si une adresse électronique ou l'adresse de l'imprimante figure dans le champ « Bcc », la tâche ne sera pas imprimée.

Pour obtenir l'adresse électronique de l'imprimante

1. Appuyez sur le bouton **ePrint** du panneau de commande. Vous verrez le menu **Paramètres des services Web** sur l'écran de l'imprimante.
2. Sélectionnez **Afficher l'adresse e-mail** sur l'écran de l'imprimante pour afficher l'adresse de messagerie électronique de l'imprimante.



ASTUCE : Pour personnaliser l'adresse électronique, sélectionnez **Imprimer la page d'infos** depuis le menu **Paramètres des services Webs** sur l'écran de l'imprimante. L'imprimante génère une page d'information qui contient le code de l'imprimante, ainsi que des instructions pour personnaliser l'adresse électronique.

Pour désactiver ePrint

1. Appuyez sur le bouton **ePrint** du panneau de commande. Vous verrez le menu **Paramètres des services Web** sur l'écran de l'imprimante.
2. Sélectionnez **ePrint**, à partir de l'écran de l'imprimante, puis sélectionnez **Désactiver**.

Imprimer les documents

Chargement du papier

1. Vérifiez que le bac à papier est ouvert.
2. Faites glisser les guides de largeur du papier vers l'extérieur.
3. Placez le papier dans le bac à papier. Le côté à imprimer doit être orienté vers le bas.
4. Introduisez le papier dans l'imprimante jusqu'à ce qu'il soit calé.
5. Faites glisser les guides de largeur du papier contre le papier.



Pour imprimer un document

1. Depuis votre programme, cliquez sur le bouton **Imprimer**.
2. Vérifiez que votre imprimante est sélectionnée.
3. Cliquez sur le bouton qui ouvre la boîte de dialogue **Propriétés**.
Selon l'application logicielle utilisée, ce bouton peut correspondre à **Propriétés**, **Options**, **Configuration d'imprimante**, **Propriétés d'imprimante**, **Imprimante** ou **Préférences**.
4. Sélectionnez les options appropriées.
 - Sous l'onglet **Mise en page**, sélectionnez l'orientation **Portrait** ou **Paysage**.
 - Sous l'onglet **Papier/Qualité**, sélectionnez le type de papier approprié dans la liste déroulante **Support** dans la zone **Choix du bac**, puis sélectionnez la qualité d'impression appropriée dans la zone **Paramètres de qualité**.
 - Cliquez sur le bouton **Avancé** pour sélectionner le format de papier approprié dans le menu déroulant **Format de papier**.
5. Cliquez sur **OK** pour fermer la boîte de dialogue **Propriétés**.
6. Cliquez sur **Imprimer** ou sur **OK** pour commencer l'impression.

Impression recto verso

1. Dans le programme, cliquez sur le bouton **Imprimer**.
2. Vérifiez que votre imprimante est sélectionnée.

3. Cliquez sur le bouton qui ouvre la boîte de dialogue **Propriétés**.

Selon l'application logicielle utilisée, ce bouton peut s'appeler **Propriétés**, **Options**, **Configuration de l'imprimante**, **Propriétés de l'imprimante**, **Imprimante** ou **Préférences**.

4. Sélectionnez les options appropriées.

- Sous l'onglet **Mise en page**, sélectionnez l'orientation **Portrait** ou **Paysage**.
- Sous l'onglet **Papier/Qualité**, sélectionnez le type de papier et la qualité d'impression appropriés dans la liste déroulante **Support**.
- Cliquez sur le bouton **Avancé** pour sélectionner le format de papier approprié dans le menu déroulant **Format de papier**.

5. Sous l'onglet **Mise en page**, sélectionnez **Retourner sur le bord long** ou **Retourner sur le bord court** dans le menu déroulant **Copie recto verso**.

6. Cliquez sur **OK** pour imprimer.



REMARQUE : Après impression d'une page du document, vous serez invité à patienter quelques secondes. Puis, l'imprimante chargera automatiquement du papier de l'autre côté. Vous n'avez pas besoin de remettre du papier ou d'effectuer quelque opération.

Impression des photos

Chargement du papier photo

1. Vérifiez que le bac à papier est ouvert.
2. Faites glisser les guides de largeur du papier vers l'extérieur.
3. Retirez tout le papier présent dans le bac à papier, puis chargez le papier photo en orientant la face à imprimer vers le bas.
4. Introduisez le papier photo dans l'imprimante jusqu'à ce qu'il soit calé.
5. Faites glisser les guides de largeur du papier contre le papier photo.



Impression d'une photo sur du papier photo

1. Dans le menu **Fichier** du logiciel, cliquez sur **Imprimer**.
2. Vérifiez que votre imprimante est sélectionnée.
3. Cliquez sur le bouton qui ouvre la boîte de dialogue **Propriétés**.
Selon l'application logicielle utilisée, ce bouton peut correspondre à **Propriétés**, **Options**, **Configuration d'imprimante**, **Propriétés d'imprimante**, **Imprimante** ou **Préférences**.
4. Sélectionnez les options appropriées.
 - Sous l'onglet **Mise en page**, sélectionnez l'orientation **Portrait** ou **Paysage**.
 - Sous l'onglet **Papier/Qualité**, sélectionnez le type de papier approprié dans la liste déroulante **Support** dans la zone **Choix du bac**, puis sélectionnez la qualité d'impression appropriée dans la zone **Paramètres de qualité**.
 - Cliquez sur le bouton **Avancé** pour sélectionner le format de papier approprié dans le menu déroulant **Format de papier**.

 **REMARQUE :** Pour une résolution ppp maximale, cliquez sur l'onglet **Papier/Qualité**, sélectionnez **Papier photo** dans la liste déroulante **Support**, puis sélectionnez **Supérieure** dans la zone **Paramètres de qualité**. Cliquez ensuite sur le bouton **Avancé** et sélectionnez **Oui** dans la liste déroulante **Imprimer en résolution max**. Si vous souhaitez imprimer en résolution maximale en niveaux de gris, sélectionnez **Niveaux de gris haute qualité** dans la liste déroulante **Imprimer en niveaux de gris**.

5. Cliquez sur **OK** pour revenir à la boîte de dialogue **Propriétés**.
6. Cliquez sur **OK**, puis sur **Imprimer** ou sur **OK** dans la boîte de dialogue **Imprimer**.



REMARQUE : Une fois l'impression terminée, retirez le papier photo non utilisé du bac à papier. Entrez le papier photo de manière à ce qu'il ne gondole pas, ce qui nuirait à la qualité des impressions.

Imprimer les Form. rapides

À l'aide des **Form. rapides**, vous pouvez imprimer des calendriers, des listes de vérification, des jeux, du papier format carnet, du papier millimétré et du papier à musique.

Imprimer les Form. rapides

1. À partir de l'écran Démarrage de l'imprimante, sélectionnez **Form. rapides**.



ASTUCE : Si l'option **Form. rapides** n'apparaît pas sur le menu de l'écran de l'imprimante, appuyez sur le bouton **Démarrage**, puis sur les boutons **Haut** et **Bas** jusqu'à ce que l'option **Formulaires rapides** s'affiche.

2. Appuyez sur les boutons **Haut** et **Bas** pour sélectionner une des options de Formulaires rapides. Puis appuyez sur **OK**.
3. Après avoir sélectionné le type de formulaire que vous souhaitez imprimer, sélectionnez le nombre de copies, puis appuyez sur **OK**.

Impression d'enveloppes

Vous pouvez charger une ou plusieurs enveloppes dans le bac d'entrée de l'appareil HP ENVY série 4500. N'utilisez pas d'enveloppes brillantes avec des motifs en relief, ni d'enveloppes à fermail ou à fenêtre.

 **REMARQUE :** Pour plus de détails sur la manière de formater le texte sur des enveloppes, consultez les fichiers d'aide de votre application de traitement de texte.

Chargement des enveloppes

1. Vérifiez que le bac à papier est ouvert.
2. Faites glisser les guides de largeur du papier vers l'extérieur.
3. Chargez les enveloppes au centre du bac à papier. Le côté à imprimer doit être orienté vers le bas. Le rabat doit être placé du côté gauche.
4. Poussez les enveloppes dans l'imprimante jusqu'à ce qu'elles soient calées.
5. Faites glisser les guides de largeur du papier contre les enveloppes.



Pour imprimer une enveloppe

1. Dans le menu **Fichier** du logiciel, cliquez sur **Imprimer**.
2. Vérifiez que votre imprimante est sélectionnée.
3. Cliquez sur le bouton qui ouvre la boîte de dialogue **Propriétés**.
Selon l'application logicielle utilisée, ce bouton peut correspondre à **Propriétés**, **Options**, **Configuration d'imprimante**, **Propriétés d'imprimante**, **Imprimante** ou **Préférences**.
4. Sélectionnez les options appropriées.
 - Sous l'onglet **Mise en page**, sélectionnez l'orientation **Portrait** ou **Paysage**.
 - Sous l'onglet **Papier/Qualité**, sélectionnez le type de papier approprié dans la liste déroulante **Support** dans la zone **Choix du bac**, puis sélectionnez la qualité d'impression appropriée dans la zone **Paramètres de qualité**.
 - Cliquez sur le bouton **Avancé** pour sélectionner le format de papier approprié dans le menu déroulant **Format de papier**.
5. Cliquez sur **OK**, puis sur **Imprimer** ou sur **OK** dans la boîte de dialogue **Imprimer**.

Impression avec HP sans fil direct

Grâce à la fonction sans fil direct HP, vous pouvez lancer une impression sans fil depuis un ordinateur, un smartphone, une tablette ou un autre appareil compatible Wi-Fi, sans passer par une connexion réseau sans fil.

Lorsque vous utilisez sans fil direct, référez-vous aux instructions suivantes :

- Veillez à ce que votre ordinateur ou périphérique mobile dispose des logiciels requis :
Si vous utilisez un ordinateur, veillez à ce que le logiciel fourni avec l'imprimante HP soit bien installé.
- Si vous utilisez un périphérique mobile, veillez à ce qu'une application d'impression compatible soit bien installée. Pour en savoir sur l'impression mobile, rendez-vous sur www.hp.com/global/us/en/eprint/mobile_printing_apps.html.
- Veillez à ce que la liaison sans fil direct HP soit activée sur l'imprimante et, si nécessaire, que la sécurité soit en place. Pour plus d'informations, voir [Effectuer la connexion sans fil à l'imprimante sans routeur à la page 57](#).
- Une même connexion pour l'impression sans fil direct HP peut servir à cinq ordinateurs et appareils mobiles.
- La liaison sans fil direct HP peut également servir alors que l'imprimante est connectée à un ordinateur via un câble USB ou à un réseau utilisant une connexion sans fil.
- La liaison sans fil direct HP ne peut pas servir à relier un ordinateur, un périphérique mobile ou une imprimante à Internet.

 [Cliquez ici pour consulter des informations complémentaires en ligne.](#)

 **REMARQUE :** Il se peut que ces sites Web ne soient pour l'instant pas disponibles dans certaines langues.

Cette section contient les rubriques suivantes :

- [Impression depuis un périphérique mobile à connexion sans fil](#)
- [Impression depuis un ordinateur à connexion sans fil](#)

Impression depuis un périphérique mobile à connexion sans fil

Veillez à bien avoir installé une application d'impression compatible sur le périphérique mobile. Pour plus d'informations, rendez-vous sur www.hp.com/global/us/en/eprint/mobile_printing_apps.html.

1. Assurez-vous d'avoir activé sans fil direct HP sur l'imprimante. Pour plus d'informations, voir [Effectuer la connexion sans fil à l'imprimante sans routeur à la page 57](#).
2. Activez la connexion Wi-Fi sans fil sur votre périphérique mobile. Pour plus d'informations, reportez-vous à la documentation fournie avec le périphérique mobile.

 **REMARQUE :** Si votre périphérique mobile ne prend pas en charge la connexion Wi-Fi, vous ne pourrez pas utiliser sans fil direct HP.

3. Connectez-vous à un nouveau réseau depuis LE périphérique mobile. Utilisez la procédure habituelle pour vous connecter à un nouveau réseau ou point d'accès sans fil Sélectionnez le nom de l'impression sans fil direct de HP dans la liste des réseaux sans fil détectés, comme HP-

Print-**-Envy série 4500 (** étant les caractères uniques qui permettent d'identifier votre imprimante).

Si l'accès à l'impression sans fil direct HP est sécurisé, entrez le mot de passe à l'invite.

4. Imprimez votre document.

Impression depuis un ordinateur à connexion sans fil

1. Assurez-vous d'avoir mis sous activé sans fil direct HP sur l'imprimante. Pour plus d'informations, reportez-vous à la section [Effectuer la connexion sans fil à l'imprimante sans routeur à la page 57](#).

2. Activez la connexion Wi-Fi sur l'ordinateur. Pour plus d'informations, reportez-vous à la documentation fournie avec l'ordinateur.



REMARQUE : Si votre ordinateur ne prend pas en charge la connexion Wi-Fi, vous ne pourrez pas utiliser sans fil direct HP.

3. Connectez-vous à un nouveau réseau depuis l'ordinateur. Utilisez la procédure habituelle pour vous connecter à un nouveau réseau ou point d'accès sans fil. Sélectionnez le nom de l'impression sans fil direct HP dans la liste des réseaux sans fil détectés, comme HP-Print-**-Envy série 4500 (** étant les caractères uniques qui permettent d'identifier votre imprimante).

Si l'accès à l'impression sans fil direct HP est sécurisé, entrez le mot de passe à l'invite.

4. Passez à l'étape 5 si l'imprimante est installée et reliée à l'ordinateur sur un réseau sans fil. Si l'imprimante est installée et reliée à l'ordinateur par un câble USB, procédez comme suit pour installer le Logiciel d'impression HP à l'aide de la connexion sans fil direct HP.

- a. En fonction de votre système d'exploitation, exécutez l'une des opérations suivantes :

- **Windows 8 :** Sur l'écran **Démarrer**, cliquez avec le bouton droit de la souris sur une zone vide de l'écran, cliquez sur **Toutes les applications** sur la barre des applications, puis cliquez sur **Configuration et logiciel d'imprimante**.
- **Windows 7, Windows Vista et Windows XP :** Sur le bureau de l'ordinateur, cliquez sur **Démarrer**, sélectionnez **Tous les programmes**, cliquez sur **HP**, sur **HP ENVY série 4500**, puis sur **Configuration et logiciel d'imprimante**.

- b. Sélectionnez **Connecter une nouvelle imprimante**.

- c. Quand l'écran du logiciel présentant les **Options de connexion** apparaît, sélectionnez **Sans fil**.

Sélectionnez HP ENVY série 4500 dans la liste des imprimantes détectées.

- d. Suivez les instructions à l'écran.

5. Imprimez votre document.

Impression en mode ppp maximal

Utilisez le mode d'impression en nombre de points par pouce (ppp) maximal pour imprimer des images fines et de haute qualité sur du papier photo.

L'impression en mode ppp maximal prend plus de temps que l'impression avec d'autres paramètres et requiert une mémoire plus importante.

Pour imprimer en mode ppp maximal

1. Dans le menu **Fichier** du logiciel, cliquez sur **Imprimer**.
2. Vérifiez que votre imprimante est sélectionnée.
3. Cliquez sur le bouton qui ouvre la boîte de dialogue **Propriétés**.
Selon l'application logicielle utilisée, ce bouton peut correspondre à **Propriétés**, **Options**, **Configuration d'imprimante**, **Propriétés d'imprimante**, **Imprimante** ou **Préférences**.
4. Cliquez sur l'onglet **Papier/Qualité**.
5. Sous l'onglet **Papier/Qualité**, sélectionnez le type de papier approprié dans la liste déroulante **Support** dans la zone **Choix du bac**, puis sélectionnez **Supérieure** dans la zone **Paramètres de qualité**.
6. Cliquez sur le bouton **Avancé**.
7. Dans la zone **Caractéristiques de l'imprimante**, sélectionnez **Oui** dans la liste **Imprimer en mode ppp maximal**.
8. Sélectionnez un format de papier dans la liste déroulante **Format de papier**.
9. Cliquez sur **OK** pour refermer la fenêtre d'options avancées.
10. Confirmez le paramètre **Orientation** sous l'onglet **Mise en page**, puis cliquez sur **OK** pour lancer l'impression.

Conseils pour réussir vos impressions

Pour obtenir des impressions réussies, il faut que les cartouches HP contiennent suffisamment d'encre, que le papier soit correctement chargé et que l'imprimante soit configurée de façon appropriée. Les paramètres d'impression ne s'appliquent pas à la copie ou à la numérisation.

Conseils d'impression

- Utilisez des cartouches d'encre HP d'origine.
- Installez correctement les cartouches d'encre noire et trichromique.
Pour plus d'informations, voir [Remplacement des cartouches à la page 45](#).
- Vérifiez les niveaux d'encre estimés dans les cartouches pour vous assurer qu'il y a suffisamment d'encre.
Pour plus d'informations, voir [Vérification des niveaux d'encre estimés à la page 42](#).
- Si la qualité d'impression n'est pas acceptable, reportez-vous à la section [Amélioration de la qualité d'impression à la page 62](#) pour plus d'informations.

Conseils de chargement du papier

- Chargez une pile de papier (et non une seule page) Il convient que tout le papier contenu dans la pile soit de format et de type identiques afin d'éviter tout risque de bourrage.
- Chargez le papier en orientant le côté à imprimer vers le bas.
- Assurez-vous que le papier chargé dans le bac à papier repose à plat et que les bords ne sont pas cornés ou déchirés.
- Ajustez les guides de réglage de largeur du papier pour qu'ils butent contre le papier chargé. Assurez-vous que les guides de réglage de largeur du papier ne courbent pas le papier chargé dans le bac.
Pour plus d'informations, voir [Chargement des supports à la page 26](#).

Conseils relatifs aux paramètres de l'imprimante

- Sous l'onglet **Papier/Qualité**, sélectionnez le type de papier approprié dans la liste déroulante **Support** dans la zone **Choix du bac**, puis sélectionnez la qualité d'impression appropriée dans la zone **Paramètres de qualité**.
- Sélectionnez le format de papier approprié dans la liste déroulante **Format de papier**, dans la boîte de dialogue **Options avancées**. Accédez au menu **Options avancées** en cliquant sur le bouton **Avancé** dans l'onglet **Mise en page** ou **Papier/Qualité**.
- Pour modifier les paramètres d'impression par défaut, cliquez sur **Imprimer et numériser**, puis sur **Définir les préférences** dans l'application logicielle de l'imprimante.

En fonction de votre système d'exploitation, exécutez l'une des opérations suivantes pour ouvrir le logiciel d'impression :

- **Windows 8** : Sur l'écran **Démarrer**, cliquez avec le bouton droit de la souris sur une zone vide de l'écran, cliquez sur **Toutes les applications** sur la barre des applications, puis cliquez sur l'icône portant le nom de l'imprimante.
- **Windows 7, Windows Vista et Windows XP** : Sur le bureau de l'ordinateur, cliquez sur **Démarrer**, sélectionnez **Tous les programmes**, cliquez sur **HP**, sur **HP ENVY série 4500**, puis sur **HP ENVY série 4500**.
- Si vous souhaitez imprimer un document noir et blanc en utilisant seulement l'encre noire, cliquez sur le bouton **Avancé**. Dans le menu déroulant **Imprimer en niveaux de gris**, sélectionnez **Encre noire seulement**, puis cliquez sur **OK**.

Remarques

- Les cartouches d'encre HP d'origine ont été conçues et testées avec les imprimantes et papiers HP pour vous aider à obtenir facilement des résultats remarquables, jour après jour.



REMARQUE : HP ne peut pas garantir la qualité ou la fiabilité des consommables non-HP. Les services ou réparations du produit requis suite à l'utilisation d'une encre de marque autre que HP ne sont pas couverts par la garantie.

Si vous pensez avoir acheté des cartouches d'encre HP d'origine, rendez-vous sur le site :

www.hp.com/go/anticounterfeit

- Les avertissements et indicateurs de niveaux d'encre fournissent des estimations à des fins de planification uniquement.



REMARQUE : Lorsqu'un message d'avertissement relatif à un faible niveau d'encre s'affiche, faites en sorte d'avoir une cartouche de remplacement à portée de main afin d'éviter toute perte de temps éventuelle. Le remplacement des cartouches n'est pas nécessaire tant que la qualité d'impression n'est pas jugée inacceptable.

- Les paramètres du logiciel sélectionnés dans le pilote d'impression s'appliquent uniquement à l'impression, et non à la copie ou à la numérisation.
- Vous pouvez imprimer votre document en mode recto verso.

4 Principes de base sur le papier

- [Papiers recommandés pour l'impression](#)
- [Chargement des supports](#)
- [Commande de papiers HP](#)

Papiers recommandés pour l'impression

Pour obtenir une qualité d'impression optimale, il est recommandé d'utiliser des papiers HP conçus spécialement pour le type de projet de votre impression.

Selon votre pays/région, certains de ces papiers peuvent ne pas être disponibles.

ColorLok

- HP recommande d'utiliser des papiers ordinaires comportant le logo ColorLok pour l'impression et la copie des documents quotidiens. Tous les papiers présentant le logo ColorLok font l'objet de tests indépendants visant à déterminer leur conformité aux normes les plus exigeantes en termes de fiabilité et de qualité d'impression. Ils permettent d'obtenir des documents aux couleurs fidèles et éclatantes, aux noirs profonds, avec un temps de séchage inférieur à celui des autres papiers ordinaires. Les papiers munis du logo ColorLok, disponibles dans une grande diversité de grammages et de formats, peuvent être obtenus auprès de la plupart des fabricants de papier.



Impression photo

- **Papier photo HP Premium Plus**

Le papier photo HP Premium Plus est le papier photo HP offrant la meilleure qualité pour vos photos. Grâce à ce papier, vous pouvez imprimer des magnifiques photos à séchage rapide pour que vous puissiez les partager dès qu'elles sont imprimées. Ce papier est disponible en plusieurs formats, dont le format A4, 8,5 x 11 pouces, 10 x 15 cm (4 x 6 pouces), 13 x 18 cm (5 x 7 pouces), et deux finitions, brillant ou glacé lisse (satin mate). C'est idéal pour cadrer, afficher ou laisser libre cours à vos meilleures photos et projets photographiques particuliers. Le papier HP Premium Plus Photo offre des résultats exceptionnels de qualité et de résistance professionnelle.

- **papier photo HP Advanced**

Ce papier photo épais offre un séchage instantané facilitant les manipulations sans taches. Ce papier résiste à l'eau, aux traînées d'encre, aux traces de doigts et à l'humidité. Vos impressions auront un aspect et une texture comparables à ceux qu'offrent les laboratoires de développement. Ces papiers sont disponibles en plusieurs formats, dont le format A4, 8,5 x 11 pouces, 10 x 15 cm (4 x 6 pouces), 13 x 18 cm (8,5 x 11 pouces). Ce papier est exempt d'acide afin de mieux préserver la longévité des documents.

- **Papier photo HP Everyday**

Imprimez des clichés couleur au quotidien à un prix modique en utilisant du papier conçu à cet effet. Ce papier photo à un prix abordable sèche rapidement pour une manipulation facile. Obtenez des images claires et nettes avec ce papier sur toute imprimante jet d'encre. Ces papiers sont disponibles en finition brillante en plusieurs formats, dont le format A4, 8,5 x 11 pouces, 10 x 15 cm (4 x 6 pouces). Ce papier est exempt d'acide afin de mieux préserver la longévité des photos.

Documents professionnels

- **Papier pour présentations HP Premium ou Papier professionnel HP 120 gsm**

Ces papiers à fort grammage et à couchage mat sur les deux faces sont parfaits pour les présentations, projets, rapports et lettres d'information. Leur fort grammage donne aux impressions un aspect très convaincant.

- **Papier brochure HP et Papier Professionnel HP 180 gsm**

Ces papiers munis d'un revêtement brillant ou mat sur les deux faces sont destinés aux applications recto verso. Ce papier convient parfaitement pour les reproductions de qualité photographique, les graphiques professionnels présentés en couverture de rapports, les présentations spéciales, les brochures, les dépliant publicitaires et les calendriers.

Impression quotidienne

- **Papier jet d'encre HP Bright White**

Le Papier jet d'encre HP Bright White produit des couleurs contrastées et un texte très net. Il est suffisamment opaque pour permettre une impression couleur recto verso sans transparence, ce qui le rend idéal pour les bulletins d'informations, les rapports et les prospectus. Il est compatible avec la technologie ColorLok, qui atténue les phénomènes de maculage tout en produisant des noirs plus profonds et des couleurs éclatantes.

- **Papier pour impression HP**

Le Papier d'impression HP est un papier multifonction de haute qualité. Il produit des documents dont l'aspect et la texture sont plus substantiels que les documents imprimés sur du papier multi-usage standard ou du papier de copie. Il est compatible avec la technologie ColorLok, qui atténue les phénomènes de maculage tout en produisant des noirs plus profonds et des couleurs éclatantes. Ce papier est exempt d'acide afin de mieux préserver la longévité des documents.

- **Papier HP Office**

Le Papier HP Office est un papier multifonction de haute qualité. Il convient parfaitement aux copies, brouillons, mémos et autres documents quotidiens. Il est compatible avec la technologie ColorLok, qui atténue les phénomènes de maculage tout en produisant des noirs plus profonds et des couleurs éclatantes. Ce papier est exempt d'acide afin de mieux préserver la longévité des documents.

- **Papier HP Office recyclé**

Le papier HP Office recyclé est un papier multifonction de haute qualité composé de 30 % de fibres recyclées. Il est compatible avec la technologie ColorLok, qui atténue les phénomènes de maculage tout en produisant des noirs plus profonds et des couleurs éclatantes.

Projets spéciaux

- **Supports HP pour transfert sur tissu**

Les Transferts sur tissu HP (pour tissus clairs ou blancs) sont la solution idéale pour créer des t-shirts personnalisés à partir de vos photos numériques.

Chargement des supports

Sélectionnez un format de papier pour poursuivre.

Chargement du papier de format standard

1. Abaissez le bac à papier, puis déployez son extension.



2. Faites glisser le guide de réglage en largeur du papier vers l'extérieur.

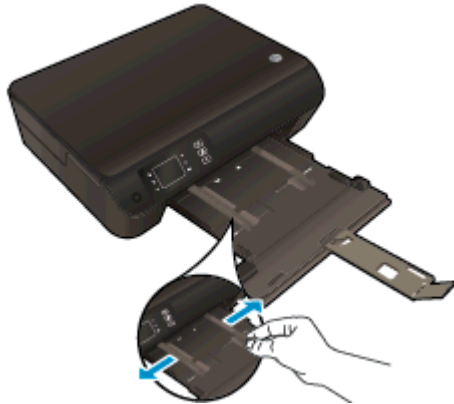

3. Chargez le papier.

- Insérez la pile de papier dans le bac d'alimentation, en orientant le bord le plus court vers l'avant et la face à imprimer vers le bas.



- Faites-la glisser en avant jusqu'à ce qu'elle soit calée.

- Ajustez les guides de largeur papier pour qu'ils se calent de chaque côté de la pile de papier.



- Faites glisser le bac à papier à l'intérieur.



Chargement de papier de petit format

1. Abaissez le bac à papier, puis déployez son extension.

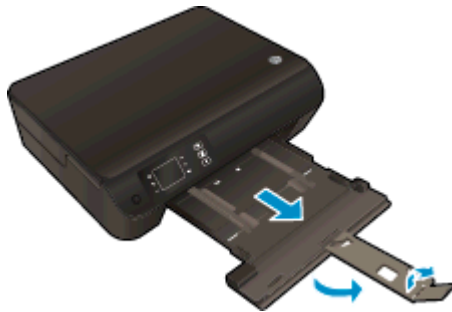

2. Faites glisser le guide de réglage en largeur du papier vers l'extérieur.

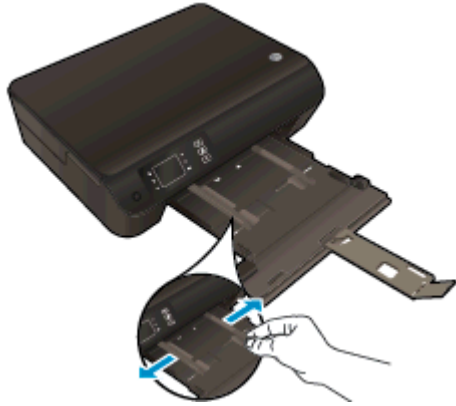

3. Chargement du papier photo

- Insérez une pile de papier photo dans le bac à papier dans le sens de la longueur et face à imprimer vers le bas.



- Faites glisser la pile de papier photo vers l'avant jusqu'à ce qu'elle soit calée.
- Ajustez les guides de largeur papier pour qu'ils se calent de chaque côté de la pile de papier photo.
- Faites glisser le bac à papier à l'intérieur.



Chargement des enveloppes

1. Abaissez le bac à papier, puis déployez son extension.

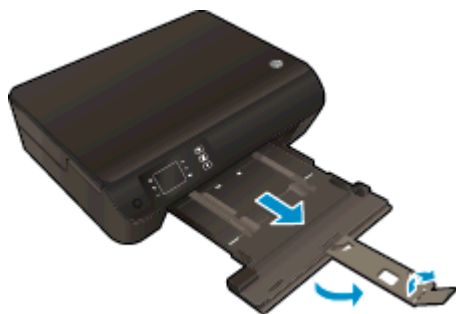

2. Faites glisser le guide de réglage en largeur du papier vers l'extérieur.



3. Chargez les enveloppes.

- Insérez une ou plusieurs enveloppes au centre du bac à papier. Le côté à imprimer doit être orienté vers le bas. Les rabats doivent être placés du côté gauche et être orientés vers le haut.



- Faites glisser la pile d'enveloppes jusqu'à ce qu'elle soit calée.
- Ajustez les guides de largeur papier pour qu'ils se calent de chaque côté de la pile d'enveloppes.

- Faites glisser le bac à papier à l'intérieur.



Commande de papiers HP

L'imprimante est conçue pour accepter la plupart des types de papier bureautiques. Pour obtenir une qualité d'impression maximale, utilisez des supports HP. Visitez le site HP à l'adresse www.hp.com pour plus d'informations sur les supports HP.

HP recommande d'utiliser des papiers ordinaires comportant le logo ColorLok pour l'impression et la copie des documents quotidiens. Tous les papiers présentant le logo ColorLok font l'objet de tests indépendants visant à déterminer leur conformité aux normes les plus exigeantes en termes de fiabilité et de qualité d'impression. Ils permettent d'obtenir des documents aux couleurs fidèles et éclatantes, aux noirs profonds, avec un temps de séchage inférieur à celui des autres papiers ordinaires. Les papiers munis du logo ColorLok, disponibles dans une grande diversité de grammages et de formats, peuvent être obtenus auprès de la plupart des fabricants de papier.

Pour acheter des papiers HP, accédez à [Acheter des produits et services](#) et sélectionnez Encre, toner et papier.

5 Copie et numérisation

- [Copie de documents](#)
- [Numérisation vers un ordinateur](#)
- [Conseils pour réussir vos copies](#)
- [Conseils pour réussir vos numérisations](#)

Copie de documents

Le menu **Copier** de l'écran de l'imprimante vous permet de sélectionner facilement le nombre de copies et de sélectionner la copie couleur ou noir et blanc sur papier ordinaire. Vous pouvez également facilement accéder à des paramètres avancés, tels que la modification du format et du type de papier, le réglage du contraste de la copie et le redimensionnement de la copie.

Copie facile

1. Chargez du papier de format standard dans le bac à papier.



2. Chargez le document original.
 - Soulevez le capot de l'imprimante.



- Chargez l'original, face à imprimer vers le bas, dans l'angle avant droit de la vitre du scanner.

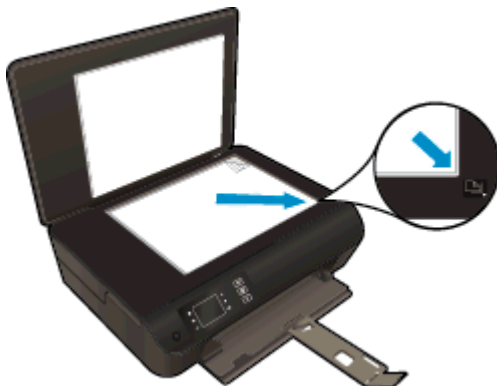

- Refermez le capot.



3. Sur l'écran de l'imprimante, à partir du menu Démarrage, sélectionnez **Copier** pour accéder au menu Copier.
 - Si vous ne voyez pas **Copier** sur l'écran de l'imprimante, appuyez sur le bouton **Démarrage**, puis sur les boutons **Haut** et **Bas** jusqu'à ce que **Copier** s'affiche.
 - Dans le menu **Copier**, sélectionnez **Copies** pour augmenter ou diminuer le nombre de copies. Puis appuyez sur **OK** pour confirmer.
 - Appuyez sur le bouton près de **Copier**, **Noir** ou **Copier, Couleur** pour copier sur du papier ordinaire 8,5" x 11" ou A4.

Autres fonctions de copie

Dans le menu **Copier**, appuyez sur les boutons **Haut** et **Bas** pour sélectionner les paramètres.

- **Type de papier** : permet de sélectionner le format et le type de papier. Le paramètre de papier ordinaire permet d'imprimer avec une qualité normale. Le paramètre de papier photo permet d'imprimer avec une qualité optimale.
- **Redimensionnement** : Le paramètre **Taille réelle** permet d'effectuer une copie dont le format est identique à l'original. Cependant, il se peut que les marges de l'image copiée soient hachées. L'option **Redimensionner** permet de créer une copie centrée entourée d'une bordure blanche. L'image redimensionnée est agrandie ou réduite pour s'adapter au format du papier sélectionné. La **Taille personnalisée** vous permet d'augmenter le format de l'image en sélectionnant des valeurs supérieures à 100 % ou de la réduire en sélectionnant des valeurs inférieures à 100 %.
- **Copie ID** : Permet de copier et d'imprimer recto verso une carte d'identité sur du papier.
- **Plus clair/foncé** : règle les paramètres de copie pour effectuer des copies plus claires ou plus foncées.



REMARQUE : Après deux minutes d'inactivité, les options de copie reviennent à leurs valeurs par défaut de papier ordinaire A4 ou Lettre US (8,5 x 11 pouces) (selon la région).

Numérisation vers un ordinateur

Vous pouvez numériser à partir du panneau de commande de l'imprimante ou de votre ordinateur. Vous pouvez numériser à partir du panneau de commande si vous souhaitez rapidement numériser une image sur un fichier image. Numériser à partir de votre ordinateur si vous souhaitez numériser plusieurs pages dans un fichier, définir le format de fichier à numériser ou effectuer les réglages pour l'image numérisée.

Préparation de la numérisation

1. Chargez l'original
 - Soulevez le capot de l'imprimante.



- Chargez l'original, face à imprimer vers le bas, dans l'angle avant droit de la vitre du scanner.

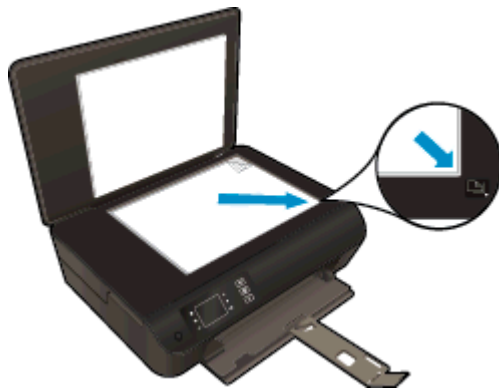

- Fermez le capot.



2. Commencez la numérisation.

Numériser à partir du panneau de commande de l'imprimante

1. Sélectionnez **Numérisation** sur l'écran Démarrage de l'imprimante. Si vous ne voyez pas **Numérisation** sur l'écran de l'imprimante, appuyez sur le bouton **Démarrage**, puis sur les boutons **Haut** et **Bas** jusqu'à ce que **Numérisation** s'affiche.
2. Sélectionnez **Numériser vers ordinateur**.
3. Sélectionnez l'ordinateur pour lequel vous souhaitez effectuer une numérisation à partir de l'écran de l'imprimante.

Si vous ne voyez pas votre ordinateur répertorié sur l'écran de l'imprimante, assurez-vous que votre ordinateur est connecté à l'imprimante sans fil ou via un câble USB. Si vous disposez d'une connexion sans fil et que vous confirmez que la connexion fonctionne, vous devrez activer la numérisation sans fil dans le logiciel.

Numériser à partir d'un ordinateur

1. En fonction de votre système d'exploitation, exécutez l'une des opérations suivantes pour ouvrir Logiciel d'impression :
 - **Windows 8** : Sur l'écran **Démarrer**, cliquez avec le bouton droit de la souris sur une zone vide de l'écran, cliquez sur **Toutes les applications** sur la barre des applications, puis cliquez sur l'icône portant le nom de l'imprimante.
 - **Windows 7, Windows Vista et Windows XP**: Sur le bureau de l'ordinateur, cliquez sur **Démarrer**, sélectionnez **Tous les programmes**, cliquez sur **HP**, sur **HP ENVY série 4500**, puis sur **HP ENVY série 4500**.
2. Ouvrez le Logiciel d'impression, puis sélectionnez **Imprimer et numériser**, puis choisissez **Numériser un document ou une photo**
3. Sélectionnez le type de numérisation que vous souhaitez à partir du menu de raccourci, puis cliquez sur **Numériser**.

 **REMARQUE** : Si l'option **Afficher l'aperçu de numérisation** est sélectionnée, vous devrez effectuer des réglages pour l'image numérisée dans l'écran de prévisualisation.

4. Sélectionnez l'option **Enregistrer** si vous souhaitez conserver l'application ouverte pour une autre numérisation ou sélectionnez **Terminé** pour quitter l'application.
5. Après enregistrement de la numérisation, une fenêtre Windows Explorer s'ouvre dans le répertoire où la numérisation a été enregistrée.



REMARQUE : Il existe un nombre limité d'ordinateurs qui disposent de la fonctionnalité de numérisation activée en même temps. Appuyez sur **Numérisation** sur l'écran de l'imprimante et vous verrez les ordinateurs qui sont actuellement disponibles pour la numérisation.

Conseils pour réussir vos copies

- Chargez l'original, face à imprimer vers le bas, dans l'angle avant droit de la vitre du scanner.

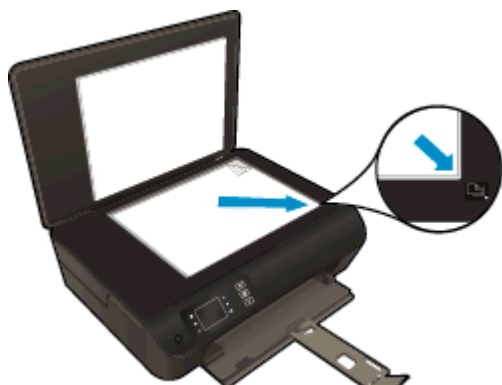

- Nettoyez la vitre du scanner et assurez-vous qu'aucun corps étranger n'y est collé.
- Pour augmenter ou diminuer le contraste de votre impression, sélectionnez **Copier** sur l'écran de l'imprimante, puis **Plus clair/Plus foncé** pour régler la luminosité.
- Pour sélectionner le format et le type de papier de l'impression, sélectionnez **Copier** sur l'écran de l'imprimante. Dans le menu **Copier**, sélectionnez **Type de papier** pour sélectionner du papier photo ou ordinaire et le format de papier photo.
- Pour redimensionner l'image, sélectionnez **Copier** sur l'écran de l'imprimante, puis **Redimensionner**.

Conseils pour réussir vos numérisations

- Chargez l'original, face à imprimer vers le bas, dans l'angle avant droit de la vitre du scanner.

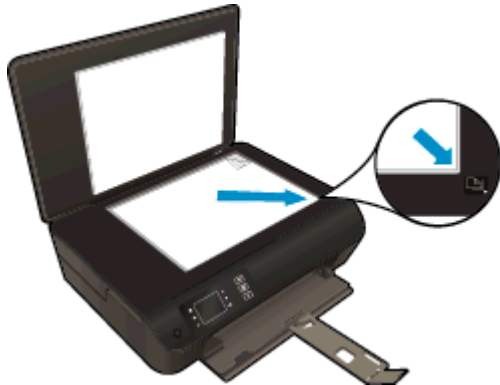

- Nettoyez la vitre du scanner et assurez-vous qu'aucun corps étranger n'y est collé.
- Si vous disposez d'une connexion sans fil et que vous confirmez que la connexion fonctionne, vous devrez activer la numérisation sans fil dans le logiciel pour numériser à partir de l'écran de l'imprimante. Ouvrez le Logiciel d'impression pour sélectionner **Imprimer et numériser**, puis sélectionnez **Gérer la numérisation vers l'ordinateur**.
- Après avoir sélectionné **Numérisation** sur l'écran de l'imprimante, choisissez l'ordinateur que vous souhaitez numériser dans la liste des imprimantes sur l'écran de l'imprimante.
- Si vous disposez d'une connexion sans fil de votre imprimante à votre ordinateur et que vous souhaitez toujours être en mesure de numériser rapidement vers votre ordinateur connecté, assurez-vous que l'option **Numériser vers ordinateur** est toujours active.
- Si vous souhaitez numériser un document avec plusieurs pages dans un seul fichier plutôt que plusieurs fichiers, commencez la numérisation avec le Logiciel d'impression plutôt que de sélectionner **Numérisation** dans le panneau de commande.

6 Utilisation des cartouches

- [Vérification des niveaux d'encre estimés](#)
- [Commande de fournitures d'encre](#)
- [Utilisation de cartouches d'encre appropriées](#)
- [Remplacement des cartouches](#)
- [Utilisation du mode d'impression à cartouche unique](#)
- [Informations de garantie sur les cartouches](#)
- [Conseils pour l'utilisation des cartouches](#)

Vérification des niveaux d'encre estimés

Vous pouvez aisément vérifier le niveau d'encre pour estimer le temps restant avant le remplacement d'une cartouche d'encre. Le niveau d'encre vous indique approximativement la quantité d'encre restant dans les cartouches d'encre.

Pour vérifier les niveaux d'encre à partir du panneau de commande de l'imprimante

- À partir de l'écran Démarrage de l'imprimante, sélectionnez **Niveaux d'encre**. L'imprimante affiche alors les niveaux d'encre actuels.



REMARQUE : Si vous ne voyez pas l'écran Démarrage, appuyez sur le bouton **Démarrage**.

Pour vérifier les niveaux d'encre depuis le Logiciel d'impression

1. En fonction de votre système d'exploitation, exécutez l'une des opérations suivantes pour ouvrir le Logiciel d'impression :
 - **Windows 8 :** Sur l'écran **Démarrer**, cliquez avec le bouton droit de la souris sur une zone vide de l'écran, cliquez sur **Toutes les applications** sur la barre des applications, puis cliquez sur l'icône portant le nom de l'imprimante.
 - **Windows 7, Windows Vista et Windows XP :** Sur le bureau de l'ordinateur, cliquez sur **Démarrer**, sélectionnez **Tous les programmes**, cliquez sur **HP**, sur **HP ENVY série 4500**, puis sur **HP ENVY série 4500**.
2. Dans Logiciel d'impression, cliquez sur **Niveaux d'encre estimés**.



REMARQUE : Si vous avez installé une cartouche remanufacturée ou reconditionnée, ou encore une cartouche précédemment utilisée dans un autre appareil, l'indicateur de niveau d'encre peut être inexact, voire indisponible.



REMARQUE : Les avertissements et indicateurs de niveaux d'encre fournissent des estimations à des fins de planification uniquement. Lorsqu'un message d'avertissement relatif à un faible niveau d'encre s'affiche, faites en sorte d'avoir une cartouche de remplacement à portée de main afin d'éviter toute perte de temps éventuelle. Le remplacement des cartouches n'est pas nécessaire tant que la qualité d'impression n'est pas inacceptable.



REMARQUE : L'encre contenue dans les cartouches est utilisée de différentes manières au cours du processus d'impression, y compris lors de l'initialisation, qui prépare l'imprimante et les cartouches en vue de l'impression, ou encore lors de l'entretien des têtes d'impression, qui permet de nettoyer les buses et s'assurer que l'encre s'écoule en douceur. En outre, une certaine quantité d'encre demeure dans la cartouche après utilisation. Pour plus d'informations, voir www.hp.com/go/inkusage.

Commande de fournitures d'encre

Avant de commander des cartouches, repérez le numéro de cartouche correct.

Localisation du numéro de cartouche sur l'imprimante

- Le numéro de cartouche est situé sur la face interne de la porte d'accès aux cartouches.



Localisation du numéro de cartouche dans le Logiciel d'impression

1. En fonction de votre système d'exploitation, exécutez l'une des opérations suivantes pour ouvrir le logiciel d'impression :
 - **Windows 8** : Sur l'écran **Démarrer**, cliquez avec le bouton droit de la souris sur une zone vide de l'écran, cliquez sur **Toutes les applications** sur la barre des applications, puis cliquez sur l'icône portant le nom de l'imprimante.
 - **Windows 7, Windows Vista et Windows XP** : Sur le bureau de l'ordinateur, cliquez sur **Démarrer**, sélectionnez **Tous les programmes**, cliquez sur **HP**, sur **HP ENVY série 4500**, puis sur **HP ENVY série 4500**.
2. Dans le Logiciel d'impression, cliquez sur **Acheter**, puis sur **Achat de consommables en ligne**.

Le numéro de la cartouche apparaît lorsque vous utilisez ce lien.

Pour commander des cartouches d'impression HP authentiques pour l'appareil HP ENVY série 4500, consultez www.hp.com/buy/supplies. Si le système vous y invite, choisissez votre pays/région, suivez les indications pour sélectionner votre produit, puis cliquez sur l'un des liens d'achat sur la page.

 **REMARQUE :** La commande de cartouches d'encre en ligne n'est pas prise en charge dans tous les pays/toutes les régions. Même si cette possibilité n'est pas offerte dans votre pays/région, vous pouvez afficher des informations sur les consommables et imprimer une liste de référence afin d'effectuer l'achat chez d'un revendeur HP local.

Utilisation de cartouches d'encre appropriées

HP vous recommande d'utiliser des cartouches d'encre HP d'origine. Celles-ci ont été conçues et testées avec les imprimantes HP pour vous aider à obtenir aisément d'excellents résultats, jour après jour.

Remplacement des cartouches

Pour remplacer les cartouches

1. Vérifiez que l'appareil est sous tension.
2. Chargez du papier.
3. Retirez la cartouche.
 - a. Ouvrez la porte d'accès aux cartouches d'impression.



Patiencez le temps que le chariot d'impression se place sur le côté droit de l'imprimante.

- b. Soulevez la languette située sur la cartouche, puis retirez celle-ci de son logement.

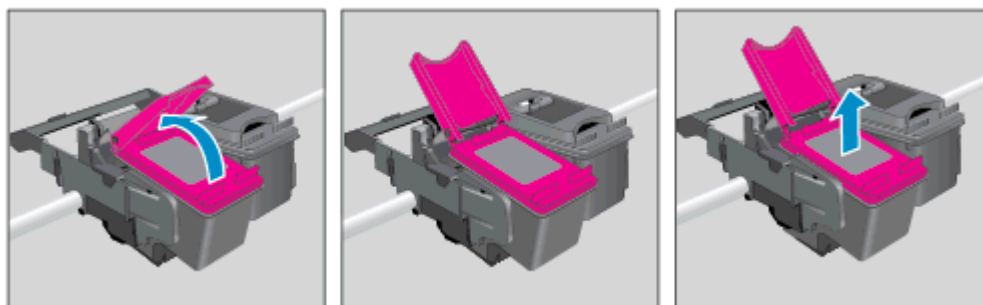

4. Insérez une cartouche neuve.
 - a. retirez la cartouche de son emballage.



- b. Retirez l'adhésif en matière plastique en tirant sur la languette de couleur rose.

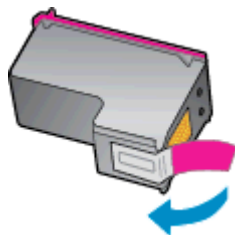

- c. Placez la nouvelle cartouche dans son logement sous la languette ouverte, puis refermez la languette pour mettre en place la cartouche.

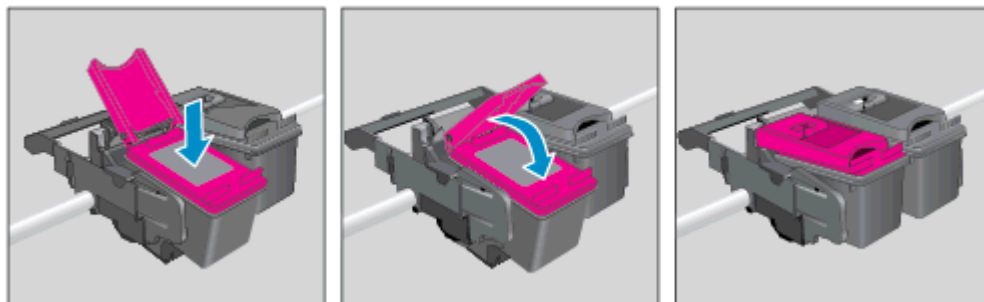

- d. Refermez la porte d'accès aux cartouches.



5. Alignez les cartouches. Pour plus d'informations sur l'alignement de l'imprimante, reportez-vous à la rubrique [Amélioration de la qualité d'impression à la page 62](#) :

Utilisation du mode d'impression à cartouche unique

Le mode d'impression à cartouche unique permet d'utiliser l'imprimante HP ENVY série 4500 avec une seule cartouche d'impression. Ce mode est activé lorsqu'une cartouche d'encre est retirée du chariot.



REMARQUE : Lorsque l'imprimante HP ENVY série 4500 fonctionne en mode d'impression à cartouche unique, un message s'affiche à l'écran. Si le message s'affiche alors que deux cartouches d'encre sont installées dans l'imprimante, vérifiez que vous avez bien retiré le ruban adhésif de protection des deux cartouches. Lorsque le ruban adhésif recouvre les contacts de la cartouche, l'imprimante ne peut pas détecter que celle-ci est installée.

Sortie du mode d'impression à cartouche unique

- Installez la cartouche noire et la cartouche tricolore dans le HP ENVY série 4500 pour sortir du mode d'impression à cartouche unique.

Informations de garantie sur les cartouches

La garantie de la cartouche d'encre HP s'applique lorsque la cartouche est utilisée dans le périphérique d'impression HP adéquat. Cette garantie ne couvre pas les cartouches d'encre HP rechargées, remises à neuf, reconditionnées ou ayant fait l'objet d'une utilisation incorrecte ou de modifications.

Pendant la période de garantie de la cartouche, celle-ci est couverte jusqu'à épuisement de l'encre HP contenue dans la cartouche ou jusqu'à la date de fin de garantie indiquée sur la cartouche. La date de fin de garantie, au format AAAA/MM/JJ, se trouve sur la cartouche comme indiqué :

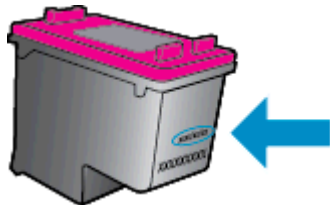

Pour obtenir une copie de la déclaration de garantie limitée HP, consultez la documentation imprimée livrée avec l'imprimante.

Conseils pour l'utilisation des cartouches

Suivez les conseils ci-après pour utiliser les cartouches :

- Pour éviter que les cartouches ne sèchent, éteignez toujours l'imprimante à l'aide du bouton **Activé**, et attendez que le voyant du bouton **Activé** s'éteigne.
- N'ouvrez pas et n'enlevez pas l'adhésif des cartouches tant que vous n'êtes pas prêt à les installer. Le fait de laisser l'adhésif sur les cartouches réduit l'évaporation de l'encre.
- Insérez les cartouches dans les logements appropriés. Faites correspondre la couleur et l'icône de chaque cartouche avec celles de chaque emplacement. Assurez-vous que les cartouches sont correctement enclenchées.
- Alignez l'imprimante pour une qualité d'impression optimale. Voir [Amélioration de la qualité d'impression à la page 62](#) pour plus d'informations.
- Lorsque l'écran Niveaux d'encre estimés présente une ou deux cartouches atteignant un niveau bas, pensez à acheter des cartouches d'encre de rechange pour éviter tout retard d'impression. Le remplacement des cartouches n'est pas nécessaire tant que la qualité d'impression n'est pas jugée inacceptable. Voir [Remplacement des cartouches à la page 45](#) pour plus d'informations.
- Si vous retirez une cartouche de l'imprimante, essayez de la remplacer le plus vite possible. Les cartouches sèchent vite lorsqu'elles ne sont plus protégées à l'intérieur de l'imprimante.

7 Connectivité

- [WPS \(Wi-Fi Protected Setup – nécessite un routeur WPS\)](#)
- [Connexion sans fil standard \(routeur nécessaire\)](#)
- [Connexion USB \(connexion non réseau\)](#)
- [Pour passer d'une connexion USB à une connexion sans fil](#)
- [Effectuer la connexion sans fil à l'imprimante sans routeur](#)
- [Conseils pour la configuration et l'utilisation d'une imprimante en réseau](#)
- [Outils de gestion de l'imprimante avancée \(pour les imprimantes réseau\)](#)

WPS (Wi-Fi Protected Setup – nécessite un routeur WPS)

Ces instructions sont à destination des clients qui ont déjà configuré et installé le logiciel d'imprimante. Pour la première installation, prenez connaissance de toutes les instructions de configuration fournies avec l'imprimante.

Pour pouvoir connecter l'appareil HP ENVY série 4500 à un réseau sans fil à l'aide de la configuration WPS (Wi-Fi Protected Setup), les éléments suivants sont nécessaires :

- Un réseau 802.11b/g/n sans fil comprenant un point d'accès ou un routeur sans fil compatible WPS.

 **REMARQUE :** Le HP ENVY série 4500 prend en charge les connexions utilisant 2,4 GHz uniquement.

- Un PC de bureau ou un ordinateur portable avec prise en charge de réseau sans fil ou bien une carte réseau (NIC). L'ordinateur doit être connecté au réseau sans fil sur lequel vous prévoyez d'installer l'imprimante HP ENVY série 4500.

 **REMARQUE :** Si vous disposez d'un routeur WPS (Wi-Fi Protected Setup) avec un bouton WPS, suivez la **méthode Pression sur un bouton**. Si vous n'êtes pas certain que votre routeur dispose de ce bouton, suivez la **méthode Paramètres sans fil**.

Méthode PBC (configuration à l'aide d'un bouton de commande)

1. Appuyez et maintenez enfoncé le bouton **Sans fil** sur l'imprimante jusqu'à ce que le voyant sans fil commence à clignoter, environ trois secondes pour démarrer le mode bouton de commande WPS.
2. Appuyez sur le bouton WPS (Wi-Fi Protected Setup) sur votre routeur.

 **REMARQUE :** L'imprimante déclenche une minuterie pendant deux minutes au cours desquelles une connexion sans fil s'établit.

Méthode PIN

1. Appuyez sur le bouton **Sans fil** sur le panneau de commande de l'imprimante pour afficher le menu Sans fil. Si l'imprimante est en cours de fonctionnement, a un état d'erreur ou effectue une tâche importante, attendez que la tâche se termine ou que l'erreur ait disparu avant d'appuyer sur le bouton **Sans fil**.
2. Sélectionnez **Paramètres** sur l'écran de l'imprimante.
3. Sélectionnez **Configuration WPS** sur l'écran de l'imprimante.
4. Si vous disposez d'un routeur WPS (Wi-Fi Protected Setup) avec un bouton de commande WPS, sélectionnez **Bouton de commande**, puis suivez les instructions à l'écran. Si votre routeur ne dispose pas de ce bouton ou que vous n'êtes pas certain d'avoir ce bouton sur votre routeur, sélectionnez **Code PIN**, puis suivez les instructions à l'écran.

 **REMARQUE :** Un temporisateur s'active sur l'imprimante pendant environ quatre minutes, durant lesquelles vous devez appuyer sur le bouton correspondant du périphérique de connexion réseau ou saisir le code PIN du routeur sur la page de configuration du routeur.

Connexion sans fil standard (routeur nécessaire)

Pour connecter l'appareil HP ENVY série 4500 à un réseau WLAN 802.11 sans fil intégré, les éléments suivants sont nécessaires :

- Un réseau 802.11b/g/n sans fil comprenant un routeur ou un point d'accès sans fil.



REMARQUE : Le HP ENVY série 4500 prend en charge les connexions utilisant 2,4 GHz uniquement.

- Un PC de bureau ou un ordinateur portable avec prise en charge de réseau sans fil ou bien une carte réseau (NIC). L'ordinateur doit être connecté au réseau sans fil sur lequel vous prévoyez d'installer l'imprimante HP ENVY série 4500.
- Nom du réseau (SSID).
- Clé WEP ou phrase de passe WPA (le cas échéant).

Pour connecter l'imprimante

1. Appuyez sur le bouton **Sans fil** du panneau de commande de l'imprimante, puis sélectionnez **Paramètres**.
2. Faites défiler le menu pour sélectionner **Assistant de configuration sans fil**, puis appuyez sur **OK**.
3. Suivez les instructions qui s'affichent à l'écran pour configurer la connexion sans fil.
4. Insérez le CD-ROM Logiciel d'impression dans le lecteur de CD-ROM.
5. Suivez les instructions à l'écran pour installer le logiciel de l'imprimante.

Connecter une nouvelle imprimante

Si vous n'avez pas connecté l'imprimante à votre ordinateur ou que vous souhaitez connecter une nouvelle imprimante de même modèle à votre ordinateur, vous pouvez utiliser la fonctionnalité **Connecter une nouvelle imprimante** pour configurer la connexion.



REMARQUE : Utilisez cette méthode si vous avez déjà installé l'imprimante Logiciel d'impression.

1. En fonction de votre système d'exploitation, exécutez l'une des opérations suivantes :
 - **Windows 8 :** À partir de l'écran **Démarrer**, cliquez avec le bouton droit sur une zone vierge de l'écran, cliquez sur **Toutes les applications** sur la barre des applications.
 - **Windows 7, Windows Vista et Windows XP :** Sur le bureau de l'ordinateur, cliquez sur **Démarrer**, sélectionnez **Tous les programmes**, cliquez sur **HP**, puis sur **HP ENVY série 4500**.
2. Sélectionnez **Configuration et logiciel d'imprimante**.
3. Sélectionnez **Connecter une nouvelle imprimante**. Suivez les instructions à l'écran.

Modifier les paramètres IP

1. Appuyez sur le bouton **Sans fil** du panneau de commande de l'imprimante, puis sélectionnez **Paramètres**.
2. Faites défiler pour sélectionner **Paramètres avancés**.

3. Sélectionnez l'élément à modifier dans le menu **Paramètres avancés**.
4. Suivez les instructions à l'écran.

Connexion USB (connexion non réseau)

L'appareil HP ENVY série 4500 prend en charge un port USB 2.0 High Speed arrière permettant la connexion à un ordinateur.



REMARQUE : Les services Web ne seront pas disponibles avec une connexion directe USB.

Pour connecter l'imprimante à l'aide d'un câble USB :

1. Insérez le CD du logiciel de l'imprimante dans le lecteur de CD-ROM de l'ordinateur.



REMARQUE : Ne branchez le câble USB sur l'imprimante que lorsque vous y êtes invité.

2. Suivez les instructions à l'écran. Lorsque vous y êtes invité, connectez l'imprimante à l'ordinateur en sélectionnant **USB** sur l'écran **Options de connexion**.
3. Suivez les instructions à l'écran.

Si le logiciel de l'imprimante a été installé, l'imprimante fonctionnera comme périphérique plug and play. Si le logiciel n'a pas été installé, insérez le CD fourni avec l'imprimante et suivez les instructions à l'écran.

Pour passer d'une connexion USB à une connexion sans fil

Si vous avez configuré votre imprimante et installé le logiciel à l'aide d'un câble USB, vous pouvez facilement passer à une connexion réseau sans fil. Un réseau 802.11b/g/n sans fil comprenant un point d'accès ou un routeur sans fil.



REMARQUE : Le HP ENVY série 4500 prend en charge les connexions utilisant 2,4 GHz uniquement.

Avant de passer d'une connexion USB à un réseau sans fil, assurez-vous que :

- L'imprimante est connectée à votre ordinateur avec le câble USB tant que vous n'êtes pas invité à déconnecter le câble.
- L'ordinateur est connecté au réseau sans fil sur lequel vous prévoyez d'installer l'imprimante.

Pour passer d'une connexion USB à une connexion sans fil

1. En fonction de votre système d'exploitation, exécutez l'une des opérations suivantes :
 - **Windows 8 :** À partir de l'écran **Démarrer**, cliquez avec le bouton droit sur une zone vierge de l'écran, cliquez sur **Toutes les applications** sur la barre des applications.
 - **Windows 7, Windows Vista et Windows XP :** Sur le bureau de l'ordinateur, cliquez sur **Démarrer**, sélectionnez **Tous les programmes**, cliquez sur **HP**, puis sur **HP ENVY série 4500**.
2. Sélectionnez **Configuration et logiciel d'imprimante**.
3. Sélectionnez **Convertir une imprimante connectée USB en imprimante sans fil**. Suivez les instructions à l'écran.

Effectuer la connexion sans fil à l'imprimante sans routeur

HP sans fil direct permet la connexion de périphériques Wi-Fi tels que les ordinateurs, les smartphones et les tablettes à votre imprimante directement via le Wi-Fi, en utilisant le processus que vous utilisez actuellement pour connecter votre périphérique Wi-Fi aux nouveaux réseaux sans fil et aux zones actives. Avec le sans fil direct, vous pouvez générer une impression sans fil directement à l'imprimante, sans routeur sans fil, depuis vos périphériques compatibles Wi-Fi.

Pour vous connecter à votre imprimante sans fil sans routeur

1. À partir de l'écran Démarrage de l'imprimante, sélectionnez **Sans fil direct**.
2. À partir du menu **Sans fil direct**, sélectionnez **Sans fil direct**, puis appuyez sur **OK**.
3. À l'aide des boutons situés sur la partie droite, sélectionnez **Activé (avec sécurité)**, puis appuyez sur **OK**.

 **ASTUCE :** Si vous souhaitez utiliser HP sans fil direct de manière plus sécurisée et si l'ordinateur ou le périphérique mobile prend en charge le chiffrement WPA2, sélectionnez l'option permettant de mettre en place la sécurité. Une fois la sécurité activée, seuls les utilisateurs disposant du mot de passe peuvent établir une connexion sans fil avec l'imprimante. Si la sécurité est désactivée, quiconque muni d'un périphérique à connectivité sans fil et placé suffisamment près de l'imprimante pour établir une connexion sans fil est en mesure de le faire.

4. Appuyez sur le bouton **Afficher le nom** pour afficher le nom du réseau sans fil direct.
5. Si vous avez activé la sécurité, appuyez sur le bouton **Afficher le mot de passe** pour afficher le mot de passe du réseau sans fil direct.

 **ASTUCE :** Vous pouvez aussi activer HP sans fil direct à partir du serveur Web intégré (EWS). Pour plus d'informations sur l'utilisation du serveur Web intégré, reportez-vous à la section [Pour ouvrir le serveur Web intégré à la page 59](#).

Conseils pour la configuration et l'utilisation d'une imprimante en réseau

Suivez les conseils ci-après pour configurer et utiliser une imprimante en réseau :

- Si vous utilisez l'Assistant de configuration sans fil lorsque l'imprimante est lancée, l'imprimante recherche les routeurs sans fil et établit la liste des noms de réseau détectés sur l'écran de l'imprimante.
- Si votre ordinateur est relié à un réseau privé virtuel (VPN), vous devez d'abord vous déconnecter du VPN pour pouvoir accéder à n'importe quel autre périphérique de votre réseau, y compris l'imprimante.
- Apprenez à rechercher les paramètres de sécurité du réseau. [Cliquez ici pour accéder à plus d'informations en ligne.](#)
- En savoir plus sur l'utilitaire de diagnostic d'impression HP. [Cliquez ici pour accéder à plus d'informations en ligne.](#)
- Découvrez les astuces pour résoudre les problèmes de réseau. [Cliquez ici pour accéder à plus d'informations en ligne.](#)
- Découvrez comment passer d'une connexion USB à une connexion sans fil. [Cliquez ici pour accéder à plus d'informations en ligne.](#)
- Découvrez comment utiliser vos programmes de pare-feu et d'antivirus durant la configuration de l'imprimante. [Cliquez ici pour accéder à plus d'informations en ligne.](#)

Outils de gestion de l'imprimante avancée (pour les imprimantes réseau)

Si l'imprimante est connectée à un réseau, vous pouvez utiliser son serveur Web intégré pour consulter des informations d'état, modifier des paramètres et la gérer à partir de votre ordinateur.

 **REMARQUE :** Pour afficher certains paramètres ou les modifier, vous aurez peut-être besoin d'un mot de passe.

Vous pouvez ouvrir et utiliser le serveur Web intégré sans être connecté(e) à Internet. Cependant, certaines fonctionnalités ne sont pas disponibles.

- [Pour ouvrir le serveur Web intégré](#)
- [A propos des cookies](#)

Pour ouvrir le serveur Web intégré

Vous pouvez accéder au serveur Web intégré via le réseau ou la liaison Sans fil direct.

Accéder au serveur Web intégré via le réseau

 **REMARQUE :** L'imprimante doit être connectée à un réseau et posséder une adresse IP. Vous pouvez obtenir l'adresse IP pour l'imprimante en appuyant sur le bouton **Sans fil** ou en imprimant une page de configuration réseau.

- Saisissez l'adresse IP ou le nom d'hôte affecté(e) à l'imprimante dans le champ d'adresse d'un navigateur Web pris en charge par votre ordinateur.

Par exemple, si l'adresse IP est 192.168.0.12, entrez l'adresse suivante dans le navigateur Web : `http://192.168.0.12`.

Accéder au serveur Web intégré via la connexion Sans fil direct

1. Appuyez sur le bouton de **Sans fil** du panneau de commande de l'imprimante, puis sélectionnez **Paramètres**.
2. Si l'écran indique que sans fil direct est **désactivé**, sélectionnez **Wireless Direct** (Sans fil direct), puis sélectionnez **Activé (pas de sécurité)** ou **Activé (avec sécurité)**.
3. Depuis votre ordinateur sans fil, activez la fonctionnalité sans fil, recherchez et connectez-vous au nom sans fil direct comme dans cet exemple : HP-Print-XX-Deskjet Deskjet série 3510 Si la sécurité sans fil direct est activée, saisissez le mot de passe sans fil direct lorsque vous y êtes invité.
4. Dans un navigateur pris en charge tel qu'Internet Explorer sur votre ordinateur, entrez l'adresse suivante : `http://192.168.223.1`.

A propos des cookies

Le serveur Web intégré (EWS) place de petits fichiers texte (cookies) sur votre disque dur lorsque vous naviguez. Ces fichiers permettent au serveur Web intégré de reconnaître votre ordinateur la prochaine fois que vous visitez le site. Par exemple, si vous avez configuré la langue du serveur Web intégré, un cookie permet de se rappeler de la langue que vous aviez sélectionnée de façon à ce que les pages soient affichées dans cette langue la prochaine fois que vous accéderez au serveur Web intégré. Bien que certains cookies soient effacés à la fin de chaque session (comme le cookie qui

stocke la langue sélectionnée), d'autres (comme les cookies qui stockent les préférences de l'utilisateur) sont stockés sur l'ordinateur jusqu'à ce que vous les effaciez manuellement.

Vous pouvez configurer votre navigateur de manière à ce qu'il accepte tous les cookies, ou qu'il vous avertisse chaque fois qu'un cookie est proposé, afin de décider individuellement quels cookies doivent être acceptés ou refusés. Vous pouvez également utiliser votre navigateur pour supprimer les cookies indésirables.



REMARQUE : En fonction de votre imprimante, si vous choisissez de désactiver les cookies, vous désactivez l'une ou l'autre des fonctions suivantes :

- Démarrage là où vous aviez laissé l'application (particulièrement utile lorsque vous utilisez des assistants d'installation)
- Se rappeler du paramètre de langue du navigateur EWS
- Personnalisation de la page d'accueil Démarrage du serveur Web intégré

Pour obtenir des informations sur la modification des paramètres de confidentialité et des cookies et pour savoir comment visualiser ou supprimer les cookies, consultez la documentation fournie avec votre navigateur Web.

8 Résolution de problèmes

Cette section contient les rubriques suivantes :

- [Amélioration de la qualité d'impression](#)
- [Élimination d'un bourrage papier](#)
- [Impression impossible](#)
- [Retirez tout objet pouvant gêner le chariot d'impression](#)
- [Préparer les bacs à papier](#)
- [Résolution des problèmes de copie et de numérisation](#)
- [Echec de l'imprimante](#)
- [Résoudre un problème de cartouche d'encre](#)
- [Problème de cartouches d'encre](#)
- [Cartouches d'ancienne génération](#)
- [Mise en réseau](#)
- [Assistance HP](#)

Amélioration de la qualité d'impression

 **REMARQUE :** Pour éviter que les cartouches ne sèchent, éteignez toujours l'imprimante à l'aide du bouton **Activé**, et attendez que le voyant du bouton **Activé** s'éteigne.

1. Assurez-vous d'utiliser des cartouches d'encre HP d'origine.
2. Vérifiez le logiciel de l'imprimante pour vous assurer que vous avez sélectionné le type de papier et la qualité d'impression appropriés dans les listes déroulantes **Support** et **Paramètres de qualité**.

Dans le Logiciel d'impression, cliquez sur **Imprimer et numériser**, puis cliquez sur **Définir les préférences** afin d'accéder aux propriétés de l'imprimante.

3. Vérifiez les niveaux d'encre estimés pour déterminer si le niveau d'encre contenu dans les cartouches est suffisant. Pour plus d'informations, voir [Vérification des niveaux d'encre estimés à la page 42](#). Si le niveau d'encre contenu dans les cartouches est faible, envisagez de les remplacer.

Pour plus d'informations, voir [Vérification des niveaux d'encre estimés à la page 42](#). Si le niveau d'encre contenu dans les cartouches est faible, envisagez de les remplacer.

4. Aligned les cartouches.

Pour aligner les cartouches à partir du Logiciel d'impression

 **REMARQUE :** L'alignement des cartouches garantit une impression de haute qualité. Chaque fois que vous procédez à l'installation d'une nouvelle cartouche, l'imprimante vous invite à aligner les cartouches d'impression. Si vous retirez et réinstallez la même cartouche, l'imprimante HP Tout-en-un ne vous invitera pas à aligner les cartouches d'impression. L'imprimante HP Tout-en-un mémorise les valeurs d'alignement de cette cartouche d'impression, de sorte que vous n'aurez pas à procéder à un nouvel alignement des cartouches.

- a. Chargez du papier blanc ordinaire vierge au format A4 ou Lettre US dans le bac à papier.
- b. En fonction de votre système d'exploitation, exécutez l'une des opérations suivantes pour ouvrir le Logiciel d'impression :
 - **Windows 8 :** Sur l'écran **Démarrer**, cliquez avec le bouton droit de la souris sur une zone vide de l'écran, cliquez sur **Toutes les applications** sur la barre des applications, puis cliquez sur l'icône portant le nom de l'imprimante.
 - **Windows 7, Windows Vista et Windows XP :** Sur le bureau de l'ordinateur, cliquez sur **Démarrer**, sélectionnez **Tous les programmes**, cliquez sur **HP**, sur **HP ENVY série 4500**, puis sur **HP ENVY série 4500**.
- c. Dans le Logiciel d'impression, cliquez sur **Imprimer et scan**, puis sur **Maintenance de votre imprimante** pour accéder à la **Boîte à outils de l'imprimante**.
- d. La **Boîte à outils de l'imprimante** apparaît.
- e. Cliquez sur **Aligner cartouches** sur l'onglet **Services du périphérique**. L'imprimante imprime une page d'alignement.

- f. Placez la feuille d'alignement des cartouches d'impression face imprimée vers le bas, dans le coin avant gauche de la vitre du scanner.

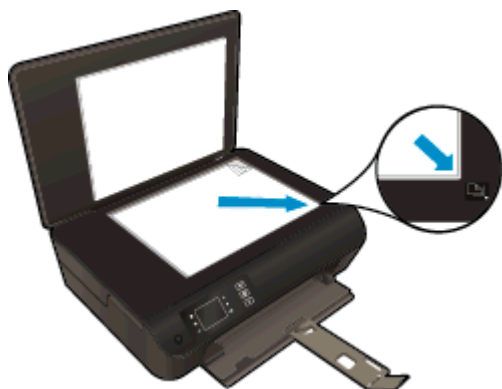

- g. Suivez les instructions affichées sur l'écran de l'imprimante pour aligner les cartouches. Recyclez ou jetez la feuille d'alignement des cartouches.

Pour aligner les cartouches à partir de l'écran de l'imprimante

- a. À partir de l'écran Démarrage de l'imprimante, sélectionnez **Outils**.



REMARQUE : Si vous ne voyez pas l'écran Démarrage, appuyez sur le bouton Démarrage.

- b. Dans le menu **Outils** sur l'écran de l'imprimante, sélectionnez **Aligner l'imprimante**. Suivez les instructions à l'écran.

5. Imprimez une page de diagnostic si le niveau d'encre contenu dans les cartouches est faible.

Pour imprimer une page de diagnostic à partir du Logiciel d'impression

- a. Chargez du papier blanc ordinaire vierge au format A4 ou Lettre US dans le bac à papier.
- b. En fonction de votre système d'exploitation, exécutez l'une des opérations suivantes pour ouvrir le Logiciel d'impression :
- **Windows 8 :** Sur l'écran **Démarrer**, cliquez avec le bouton droit de la souris sur une zone vide de l'écran, cliquez sur **Toutes les applications** sur la barre des applications, puis cliquez sur l'icône portant le nom de l'imprimante.
 - **Windows 7, Windows Vista et Windows XP :** Sur le bureau de l'ordinateur, cliquez sur **Démarrer**, sélectionnez **Tous les programmes**, cliquez sur **HP**, sur **HP ENVY série 4500**, puis sur **HP ENVY série 4500**.
- c. Dans le Logiciel d'impression, cliquez sur **Imprimer et scan**, puis sur **Maintenance de votre imprimante** pour accéder à la boîte à outils de l'imprimante.

- d. Cliquez sur **Impression des informations de diagnostic** sur l'onglet **Rapports du périphérique** pour imprimer une page de diagnostics. Observez les cases correspondant aux couleurs bleue, magenta, jaune et noire sur la page de diagnostics. Si des stries apparaissent dans les cases de couleur et dans la case noire, ou que l'encre est partiellement absente dans les cases, procédez au nettoyage automatique des cartouches.



Pour imprimer une page de diagnostic à partir de l'écran de l'imprimante

- a. À partir de l'écran Démarrage de l'imprimante, sélectionnez **Outils**.



REMARQUE : Si vous ne voyez pas l'écran Démarrage, appuyez sur le bouton **Démarrage**.

- b. Dans le menu **Outils** sur l'écran de l'imprimante, sélectionnez **Rapport qualité d'impression**. Suivez les instructions à l'écran.

6. Procédez au nettoyage automatique des cartouches d'impression si la page de diagnostics présente des stries ou des portions manquantes dans les cases de couleur ou dans la case noire.

Pour nettoyer les cartouches d'encre à partir du Logiciel d'impression

- a. Chargez du papier blanc ordinaire vierge au format A4 ou Lettre US dans le bac à papier.
- b. En fonction de votre système d'exploitation, exécutez l'une des opérations suivantes pour ouvrir le Logiciel d'impression :
 - **Windows 8** : Sur l'écran **Démarrer**, cliquez avec le bouton droit de la souris sur une zone vide de l'écran, cliquez sur **Toutes les applications** sur la barre des applications, puis cliquez sur l'icône portant le nom de l'imprimante.
 - **Windows 7, Windows Vista et Windows XP** : Sur le bureau de l'ordinateur, cliquez sur **Démarrer**, sélectionnez **Tous les programmes**, cliquez sur **HP**, sur **HP ENVY série 4500**, puis sur **HP ENVY série 4500**.
- c. Dans le Logiciel d'impression, cliquez sur **Imprimer et scan**, puis sur **Maintenance de votre imprimante** pour accéder à la **Boîte à outils de l'imprimante**.
- d. Cliquez sur l'option **Nettoyer les têtes d'impression** sous l'onglet **Services du périphérique**. Suivez les instructions à l'écran.

Pour nettoyer les cartouches à partir de l'écran de l'imprimante

- a. À partir de l'écran Démarrage de l'imprimante, sélectionnez **Outils**.



REMARQUE : Si vous ne voyez pas l'écran Démarrage, appuyez sur le bouton **Démarrage**.

- b. Dans le menu **Outils** sur l'écran de l'imprimante, sélectionnez **Nettoyage de la tête d'impression**. Suivez les instructions à l'écran.

Si les solutions ci-dessus n'ont pas permis de résoudre le problème, [cliquez ici pour obtenir une aide complémentaire en ligne](#).

Élimination d'un bouchage papier

Éliminer un bouchage papier dans le bac d'alimentation.

Pour éliminer un bouchage papier du bac d'alimentation

1. Ouvrez la porte d'accès aux cartouches d'impression.



2. Retirez le dispositif de nettoyage.

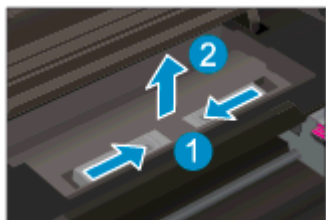

3. Retirez le papier coincé dans le rouleau arrière.

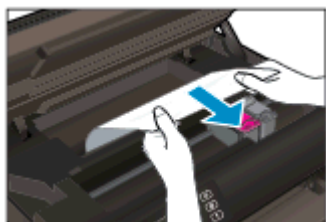

4. Remettez en place le dispositif de nettoyage.

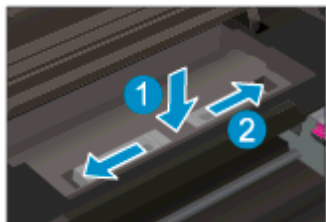

5. Refermez la porte d'accès aux cartouches.



6. Appuyez sur le bouton **OK** du panneau de commande pour continuer la tâche en cours.
Éliminez le bouchage papier de l'unité d'impression recto verso.

Pour éliminer un bouchage papier du module d'impression recto verso

1. Ouvrez la porte d'accès aux cartouches d'impression.



2. Retirez le dispositif de nettoyage.

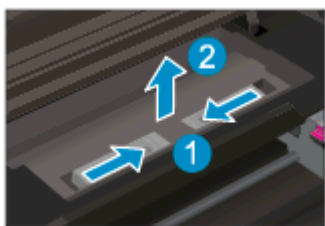

3. Appuyez sur le trou du passage du papier du module d'impression recto verso pour le soulever. Retirez le papier coincé.

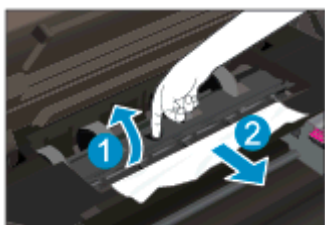

4. Remettez en place le dispositif de nettoyage.

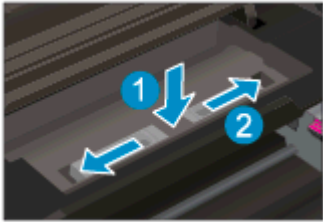

5. Refermez la porte d'accès aux cartouches.



6. Appuyez sur le bouton **OK** du panneau de commande pour continuer la tâche en cours.
Éliminer un bouchage papier dans la zone d'impression.

Pour éliminer un bouchage papier dans la zone d'impression

1. Ouvrez la porte d'accès aux cartouches d'impression.



2. Retirez le papier coincé dans l'imprimante.

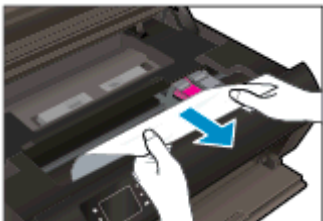

3. Refermez la porte d'accès aux cartouches.



4. Appuyez sur le bouton **OK** du panneau de commande pour continuer la tâche en cours.

Si les solutions ci-dessus n'ont pas permis de résoudre le problème, [cliquez ici pour obtenir une aide complémentaire en ligne](#).

Prévention des bourrages papier

- Ne surchargez pas le bac à papier.
- Retirez fréquemment le papier imprimé du bac à papier.
- Assurez-vous que le papier chargé dans le bac à papier repose à plat et que les bords ne sont pas cornés ou déchirés.
- Ne placez pas dans le bac à papier des papiers de formats et types différents. Toute la pile de papier doit être du même type et du même format.
- Ajustez les guides de réglage de largeur du papier pour qu'ils butent contre le papier chargé. Assurez-vous que les guides de réglage de largeur du papier ne courbent pas le papier chargé dans le bac.
- Ne poussez pas le papier trop loin vers l'avant dans le bac à papier.
- N'ajoutez pas de papier pendant l'impression. Si l'imprimante est sur le point de manquer de papier, laissez d'abord le papier s'épuiser dans l'imprimante, puis ajoutez du papier.

Si les solutions ci-dessus n'ont pas permis de résoudre le problème, [cliquez ici pour obtenir une aide complémentaire en ligne](#).

Impression impossible

Si vous rencontrez des problèmes d'impression, vous pouvez télécharger l'utilitaire de diagnostic d'impression HP, qui peut résoudre automatiquement ce problème. Pour obtenir cet utilitaire, cliquez sur le lien correspondant :



REMARQUE : Il se peut que l'utilitaire de diagnostic d'impression HP ne soit pas disponible dans toutes les langues.

[Aller à la page de téléchargement du Docteur d'impression et de numérisation HP.](#)

Résoudre les problèmes d'impression



REMARQUE : Assurez-vous que l'imprimante est sous tension et que du papier est chargé dans le bac. S'il n'est toujours pas possible d'effectuer l'impression, essayez les solutions suivantes dans l'ordre indiqué :

1. Vérifiez les messages d'erreur sur l'écran de l'imprimante et corrigez ces erreurs en suivant les instructions à l'écran.
2. Si votre ordinateur est connecté à l'imprimante avec un câble USB, déconnectez le câble USB et reconnectez-le. Si votre ordinateur est connecté à l'imprimante avec une connexion sans fil, confirmez le bon fonctionnement de la connexion.
3. Vérifiez que l'imprimante n'est pas en pause ou hors ligne.

Pour vérifier que l'imprimante n'est pas en pause ou hors ligne

- a. En fonction de votre système d'exploitation, exécutez l'une des opérations suivantes :
 - **Windows 8 :** Pointez ou sélectionnez l'angle droit supérieur de l'écran pour ouvrir la barre de commande interactive, puis cliquez sur l'icône **Paramètres**, pointez ou sélectionnez le **Panneau de commande**, puis cliquez ou sélectionnez **Afficher les périphériques et les imprimantes**.
 - **Windows 7 :** dans le menu **Démarrer** de Windows, cliquez sur **Périphériques et imprimantes**.
 - **Windows Vista :** Dans le menu **Démarrer** de Windows, cliquez sur **Panneau de commande**, puis sur **Imprimantes**.
 - **Windows XP :** Dans le menu **Démarrer** de Windows, cliquez sur **Panneau de commande**, puis sur **Imprimantes et fax**.
 - b. Double-cliquez sur l'icône de votre imprimante ou cliquez avec le bouton droit de la souris sur l'icône de votre imprimante et sélectionnez **Observer le résultat de l'impression** pour ouvrir la file d'attente de l'imprimante.
 - c. Dans le menu **Imprimante**, assurez-vous que les options **Suspendre l'impression** et **Utiliser l'imprimante hors connexion** ne sont pas sélectionnées.
 - d. Si vous avez effectué des modifications, lancez une nouvelle impression.
4. Vérifiez que l'imprimante est sélectionnée comme imprimante par défaut.

Pour vérifier que l'imprimante est sélectionnée comme imprimante par défaut

- a. En fonction de votre système d'exploitation, effectuez l'une des opérations suivantes :
 - **Windows 8** : Pointez ou sélectionnez l'angle droit supérieur de l'écran pour ouvrir la barre de commande interactive, puis cliquez sur l'icône **Paramètres**, pointez ou sélectionnez le **Panneau de commande**, puis cliquez ou sélectionnez **Afficher les périphériques et les imprimantes**.
 - **Windows 7** : dans le menu **Démarrer** de Windows, cliquez sur **Périphériques et imprimantes**.
 - **Windows Vista** : Dans le menu **Démarrer** de Windows, cliquez sur **Panneau de commande**, puis sur **Imprimantes**.
 - **Windows XP** : Dans le menu **Démarrer** de Windows, cliquez sur **Panneau de commande**, puis sur **Imprimantes et fax**.
 - b. Assurez-vous que l'imprimante correcte est définie comme imprimante par défaut
L'imprimante par défaut est désignée par une coche cerclée de noir ou de vert.
 - c. Si l'imprimante par défaut n'est pas la bonne imprimante, cliquez avec le bouton droit sur l'imprimante appropriée et sélectionnez **Définir comme imprimante par défaut**.
 - d. Essayez à nouveau d'utiliser l'imprimante.
5. Redémarrez le spouleur d'impression.

Pour redémarrer le spouleur d'impression

- a. En fonction de votre système d'exploitation, effectuez l'une des opérations suivantes :

Windows 8

- i. Pointez ou sélectionnez l'angle droit supérieur de l'écran pour ouvrir la barre de commande interactive, puis cliquez sur l'icône **Paramètres**.
- ii. Cliquez ou sélectionnez le **Panneau de commande**, puis cliquez ou sélectionnez **Système et sécurité**.
- iii. Cliquez ou sélectionnez **Outils d'administration**, puis cliquez ou sélectionnez deux fois **Services**.
- iv. Cliquez avec le bouton droit ou touchez **Spouleur d'impression**, puis cliquez sur **Propriétés**.
- v. Sous l'onglet **Général**, à côté de l'option **Type de démarrage**, assurez-vous que le type **Automatique** est sélectionné.
- vi. Si le service n'est pas déjà en cours d'exécution, sous **État du service**, cliquez sur **Démarrer**, puis sur **OK**.

Windows 7

- i. Dans le menu **Démarrer** de Windows, cliquez sur **Panneau de configuration**, sur **Système et sécurité**, puis sur **Outils d'administration**.
- ii. Double-cliquez sur **Services**.

- iii. Cliquez avec le bouton droit sur **Spouleur d'impression**, puis cliquez sur **Propriétés**.
- iv. Sous l'onglet **Général**, à côté de l'option **Type de démarrage**, assurez-vous que le type **Automatique** est sélectionné.
- v. Si le service n'est pas déjà en cours d'exécution, sous **Statut du service**, cliquez sur **Démarrer**, puis sur **OK**.

Windows Vista

- i. Dans le menu **Démarrer** de Windows, cliquez sur **Panneau de configuration**, sur **Système et maintenance**, puis sur **Outils d'administration**.
- ii. Double-cliquez sur **Services**.
- iii. Cliquez avec le bouton droit sur le **service Spouleur d'impression**, puis cliquez sur **Propriétés**.
- iv. Sous l'onglet **Général**, à côté de l'option **Type de démarrage**, assurez-vous que le type **Automatique** est sélectionné.
- v. Si le service n'est pas déjà en cours d'exécution, sous **Statut du service**, cliquez sur **Démarrer**, puis sur **OK**.

Windows XP

- i. Dans le menu **Démarrer** de Windows, cliquez sur **Poste de travail**.
 - ii. Cliquez sur **Gérer**, puis sur **Services et applications**.
 - iii. Double-cliquez sur **Services**, puis sélectionnez **Spouleur d'impression**.
 - iv. Cliquez avec le bouton droit sur **Spouleur d'impression**, puis cliquez sur **Redémarrer** pour redémarrer le service.
- b. Assurez-vous que l'imprimante correcte est définie comme imprimante par défaut
- L'imprimante par défaut est désignée par une coche cerclée de noir ou de vert.
- c. Si l'imprimante par défaut n'est pas la bonne imprimante, cliquez avec le bouton droit sur l'imprimante appropriée et sélectionnez **Définir comme imprimante par défaut**.
- d. Essayez à nouveau d'utiliser l'imprimante.
6. Redémarrez l'ordinateur.
 7. Videz la file d'attente d'impression.

Pour vider la file d'attente d'impression

- a. En fonction de votre système d'exploitation, effectuez l'une des opérations suivantes :
 - **Windows 8** : Pointez ou sélectionnez l'angle droit supérieur de l'écran pour ouvrir la barre de commande interactive, puis cliquez sur l'icône **Paramètres**, pointez ou sélectionnez le **Panneau de commande**, puis cliquez ou sélectionnez **Afficher les périphériques et les imprimantes**.
 - **Windows 7** : dans le menu **Démarrer** de Windows, cliquez sur **Périphériques et imprimantes**.

- **Windows Vista** : Dans le menu **Démarrer** de Windows, cliquez sur **Panneau de commande**, puis sur **Imprimantes**.
 - **Windows XP** : Dans le menu **Démarrer** de Windows, cliquez sur **Panneau de commande**, puis sur **Imprimantes et fax**.
- b. Double-cliquez sur l'icône de votre imprimante pour ouvrir la file d'attente d'impression.
 - c. Dans le menu **Imprimante**, cliquez sur **Annuler tous les documents** ou **Purger le document à imprimer**, puis sur **Oui** pour confirmer.
 - d. S'il y a encore des documents dans la file d'attente, redémarrez l'ordinateur et essayez à nouveau d'imprimer.
 - e. Vérifiez à nouveau la file d'attente d'impression pour vous assurer qu'elle est vide et essayez à nouveau d'effectuer l'impression.

Pour vérifier le raccordement électrique de votre imprimante

1. Assurez-vous que le cordon d'alimentation est bien connecté à l'imprimante.

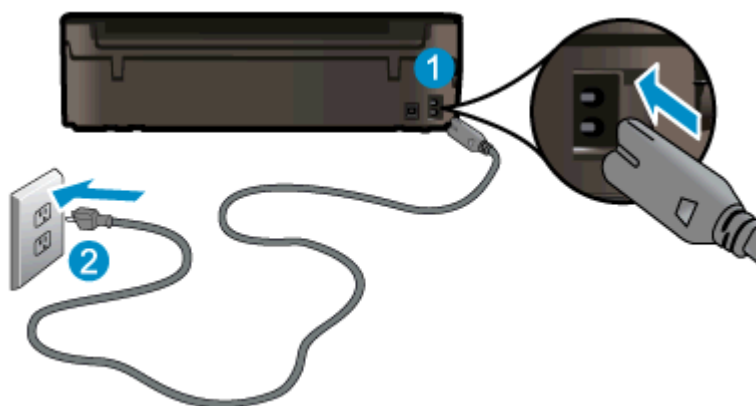

1	Raccordement électrique de l'imprimante
2	Raccordement à la prise secteur

2. Regardez à l'intérieur de l'imprimante pour vérifier qu'un voyant vert est allumé, indiquant que l'imprimante est alimentée. Si le voyant est éteint, vérifiez que le cordon est bien connecté à l'imprimante ou connectez-vous à une autre prise.
3. Vérifiez le bouton Marche/Arrêt situé sur l'imprimante. S'il est éteint, l'imprimante est hors tension. Appuyez sur le bouton Marche/Arrêt pour mettre l'imprimante sous tension.

 **REMARQUE :** Si l'imprimante ne reçoit pas de courant électrique, connectez-la à une autre prise d'alimentation.

4. Lorsque l'imprimante est sous tension, débranchez le cordon d'alimentation du côté de l'imprimante, sous la porte d'accès aux cartouches.
5. Débranchez le cordon d'alimentation de la prise murale.
6. Patientez au moins 15 secondes.
7. Rebranchez le cordon d'alimentation à la prise murale.

8. Rebranchez le cordon d'alimentation sur le côté de l'imprimante, sous la porte d'accès aux cartouches.
9. Si l'imprimante ne s'allume pas automatiquement, appuyez sur le bouton Marche/Arrêt pour la mettre sous tension.
10. Essayez d'utiliser à nouveau l'imprimante.

Si les solutions ci-dessus n'ont pas permis de résoudre le problème, [cliquez ici pour obtenir une aide complémentaire en ligne](#).

Retirez tout objet pouvant gêner le chariot d'impression

Enlevez tous les objets qui bloquent le chariot d'impression (des feuilles de papier, par exemple).

Voir [Élimination d'un bouchage papier à la page 66](#) pour plus d'informations.



REMARQUE : N'utilisez pas d'outils ni aucun autre ustensile pour éliminer un bouchage papier. Faites toujours extrêmement attention lorsque vous éliminez un bouchage papier à l'intérieur de l'imprimante.



[Cliquez ici pour consulter des informations complémentaires en ligne.](#)

Préparer les bacs à papier

Ouvrir le bac à papier

- ▲ Le bac à papier doit être ouvert pour que l'impression puisse commencer.



Fermeture de la porte d'accès aux cartouches

- ▲ La porte d'accès aux cartouches doit être fermée pour que l'impression puisse commencer.



 [Cliquez ici pour consulter des informations complémentaires en ligne.](#)

Résolution des problèmes de copie et de numérisation

HP fournit un utilitaire de diagnostic de numérisation (pour Windows uniquement) qui peut vous aider à résoudre de nombreux problèmes courants de type « Numérisation impossible ». Pour obtenir cet utilitaire, cliquez sur le lien correspondant :



REMARQUE : Il se peut que l'utilitaire de diagnostic d'impression HP ne soit pas disponible dans toutes les langues.

[Aller à la page de téléchargement du Docteur d'impression et de numérisation HP.](#)

Découvrez-en plus sur la résolution des problèmes de numérisation. [Cliquez ici pour accéder à plus d'informations en ligne.](#)

Découvrez comment résoudre les problèmes de copie. [Cliquez ici pour accéder à plus d'informations en ligne.](#)

Echec de l'imprimante

Résolvez l'échec de l'imprimante.

- ▲ Éteignez l'imprimante, puis rallumez-la. Si cette opération ne résout pas le problème, contactez HP.

 [Pour obtenir de l'aide, contactez l'assistance HP.](#)

Résoudre un problème de cartouche d'encre

Essayez de retirer et de remettre les cartouches. Si le problème persiste, remplacez les contacts de la cartouche. Si votre problème persiste, reportez vous à [Remplacement des cartouches à la page 45](#) pour plus d'informations.

Nettoyez les contacts des cartouches d'encre

⚠ ATTENTION : La procédure de nettoyage ne nécessite que quelques minutes. Vérifiez que les cartouches d'encre ont été réinstallées dans l'imprimante aussitôt que possible. Il est recommandé de ne pas laisser les cartouches d'encre hors de l'imprimante plus de 30 minutes. Cela pourrait endommager à la fois la tête d'impression et les cartouches d'encre.

1. Vérifiez que l'appareil est sous tension.
2. Ouvrez la porte d'accès aux cartouches d'impression.



Patientez le temps que le chariot d'impression se place sur le côté droit de l'imprimante.

3. Retirez la cartouche indiquée dans le message d'erreur.

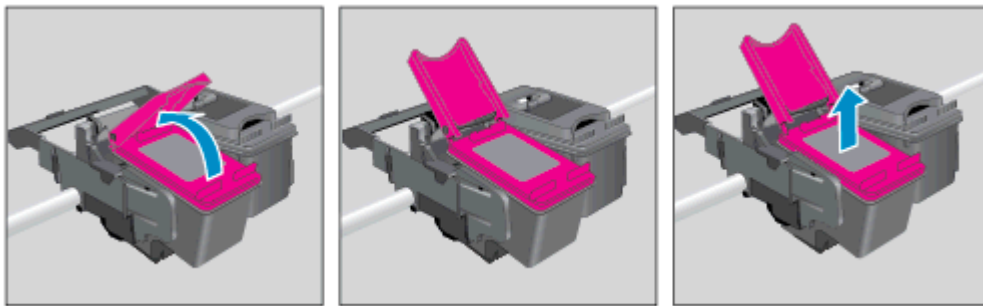

4. Maintenez la cartouche d'encre par les bords, la partie inférieure étant pointée vers le haut, et localisez les contacts électriques de la cartouche. Les contacts électriques sont des petits points de couleur dorée situés sur la cartouche.

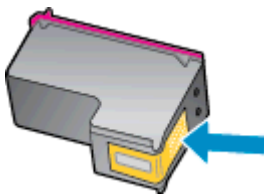

5. Essuyez uniquement les contacts avec un coton-tige ou un tissu non pelucheux.

⚠ ATTENTION : Faites bien attention à ne toucher que les contacts, et n'étalez pas l'encre ou d'autres débris sur la cartouche.

6. Localisez, à l'intérieur de l'imprimante, les contacts de la tête d'impression. Les contacts se présentent sous la forme de bosses de couleur dorée, positionnées de manière à correspondre aux contacts de la cartouche d'encre.

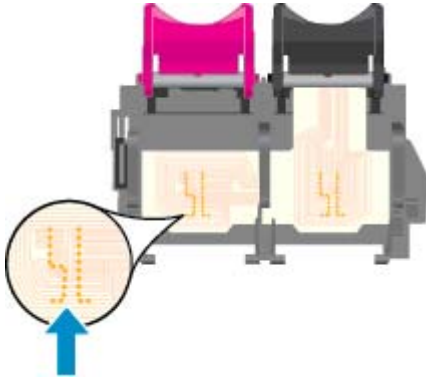

7. Essuyez les contacts avec un coton-tige sec ou un tissu non pelucheux.
8. Réinstallez la cartouche d'encre.
9. Fermez la porte d'accès aux cartouches d'encre et vérifiez que le message d'erreur a cessé de s'afficher.
10. Si l'affichage du message persiste, mettez l'imprimante hors tension, puis de nouveau sous tension.

REMARQUE : Si une cartouche pose problème, retirez-la et utilisez le mode d'impression à cartouche unique de l'imprimante HP ENVY série 4500.

 [Cliquez ici pour consulter des informations complémentaires en ligne.](#)

Problème de cartouches d'encre

La cartouche d'encre n'est pas compatible avec votre imprimante. Cette erreur peut se produire si vous installez une cartouche HP Instant Ink dans une imprimante qui n'a pas été enregistrée dans le programme HP Instant Ink. Elle peut également survenir si la cartouche HP Instant Ink avait déjà été utilisée dans une autre imprimante enregistrée dans le programme HP Instant Ink.

Pour en savoir plus, rendez-vous sur le site Web du [Programme HP Instant Ink](#).

Cartouches d'ancienne génération

Vous devrez utiliser une version de cartouche plus récente. Dans la plupart des cas, vous pouvez identifier une version plus récente de la cartouche en regardant l'extérieur de son emballage et en recherchant la date de fin de garantie.



Si plusieurs espaces « v1 » se trouvent à droite de la date, la cartouche est la version la plus récente mise à jour. S'il s'agit d'une version d'ancienne génération, contactez l'assistance HP pour obtenir de l'aide ou un remplacement.

 [Cliquez ici pour accéder à des informations complémentaires en ligne.](#)

Mise en réseau

- Apprenez à rechercher les paramètres de sécurité du réseau. [Cliquez ici pour accéder à plus d'informations en ligne.](#)
- En savoir plus sur l'utilitaire de diagnostic d'impression HP. [Cliquez ici pour accéder à plus d'informations en ligne.](#)
- Découvrez les astuces pour résoudre les problèmes de réseau. [Cliquez ici pour accéder à plus d'informations en ligne.](#)
- Découvrez comment passer d'une connexion USB à une connexion sans fil. [Cliquez ici pour accéder à plus d'informations en ligne.](#)
- Découvrez comment utiliser vos programmes de pare-feu et d'antivirus durant la configuration de l'imprimante. [Cliquez ici pour accéder à plus d'informations en ligne.](#)

Assistance HP

- [Enregistrer mon imprimante](#)
- [Procédure d'assistance](#)
- [Assistance téléphonique HP](#)
- [Options de garantie supplémentaires](#)

Enregistrer mon imprimante

En consacrant seulement quelques minutes à l'enregistrement de votre produit, vous bénéficierez d'un service plus rapide et d'une assistance plus efficace, et recevrez des alertes de maintenance pour votre produit. Si vous n'avez pas enregistré votre imprimante lors de l'installation du logiciel, vous pouvez procéder maintenant à son enregistrement sur le site <http://www.register.hp.com>.

Procédure d'assistance

Si vous rencontrez un problème, procédez comme suit :

1. Consultez la documentation fournie avec l'imprimante.
2. Accédez au site Web d'assistance en ligne HP à l'adresse suivante www.hp.com/support.

L'assistance en ligne HP est disponible pour tous les clients HP. C'est le moyen le plus rapide d'obtenir des informations actualisées sur les produits et l'assistance de techniciens spécialisés. Bénéficiez, en outre, des avantages suivants :

- Un accès rapide à des spécialistes de l'assistance en ligne compétents
 - Mises à jour du logiciel et des pilotes pour l'imprimante
 - Informations de dépannage importantes pour les problèmes courants
 - Mises à jour de l'imprimante proactives, alertes de support et lettres d'information HP disponibles lorsque vous enregistrez l'imprimante
3. Appelez l'assistance HP.

Les options d'assistance et la disponibilité varient selon l'imprimante, le pays/la région, ainsi que la langue.

Assistance téléphonique HP

Les options d'assistance téléphonique et leur disponibilité varient selon les imprimantes, les pays/régions et les langues.

Cette section contient les rubriques suivantes :

- [Période d'assistance téléphonique](#)
- [Contact de l'assistance téléphonique](#)
- [Numéros d'appel du service d'assistance](#)
- [Dépassement de la période d'assistance téléphonique](#)

Période d'assistance téléphonique

L'Amérique du Nord, l'Asie-Pacifique et l'Amérique Latine (y compris le Mexique) bénéficient d'un an d'assistance téléphonique. Pour connaître la durée de l'assistance téléphonique en Europe, au Moyen-Orient et en Afrique, consultez le site www.hp.com/support. Les tarifs standard de l'opérateur sont applicables.

Contact de l'assistance téléphonique

Appelez le service d'assistance HP en restant à proximité de l'ordinateur et de l'imprimante. Soyez prêt à fournir les informations suivantes :

- Nom du produit (situé sur le produit, tel que HP ENVY 4500)
- Numéro de modèle (situé sur la face interne de la porte d'accès aux cartouches).



- Numéro de série (figurant sur la partie arrière ou inférieure de l'imprimante)
- Les messages qui s'affichent lorsque le problème survient
- Les réponses aux questions suivantes :
 - Cette situation s'est-elle produite auparavant ?
 - Pouvez-vous la recréer ?
 - Avez-vous ajouté un composant matériel ou logiciel sur l'ordinateur au moment où le problème est survenu ?
 - S'est-il produit un événement quelconque avant que le problème ne survienne (orage, déplacement de l'imprimante HP, etc.) ?

Numéros d'appel du service d'assistance

Pour obtenir la liste à jour des numéros d'assistance téléphonique et des tarifs d'appel, visitez le site www.hp.com/support.

Dépassement de la période d'assistance téléphonique

Une fois la période d'assistance téléphonique expirée, toute aide apportée par HP vous sera facturée. Vous pouvez également obtenir de l'aide sur le site Web d'assistance en ligne HP : www.hp.com/support. Contactez votre revendeur HP ou appelez l'assistance téléphonique de votre pays/région pour plus d'informations sur les options d'assistance disponibles.

Options de garantie supplémentaires

Des plans d'extension de garantie de l'appareil HP ENVY série 4500 sont disponibles moyennant un supplément financier. Visitez le site www.hp.com/support, sélectionnez votre pays/région et votre langue, puis explorez la section relative aux services et à la garantie pour obtenir plus d'informations sur les plans d'assistance étendue.

A Renseignements techniques

Cette section contient les spécifications techniques et les informations légales internationales de l'appareil HP ENVY série 4500.

Pour obtenir des spécifications complémentaires, consultez la documentation imprimée fournie avec l'appareil HP ENVY série 4500.

Cette section contient les rubriques suivantes :

- [Avis publiés par la société Hewlett-Packard](#)
- [Enregistrement des informations anonymes liées à l'utilisation](#)
- [Caractéristiques techniques](#)
- [Programme de gestion des produits en fonction de l'environnement](#)
- [Déclarations de conformité aux réglementations](#)

Avis publiés par la société Hewlett-Packard

Les informations contenues dans ce document peuvent faire l'objet de modifications sans préavis.

Tous droits réservés. Toute reproduction, adaptation ou traduction de ce matériel est interdite sans l'accord écrit préalable de Hewlett-Packard, sauf dans les cas permis par la législation relative aux droits d'auteur. Les seules garanties applicables aux produits et services HP sont celles mentionnées dans les déclarations de garantie accompagnant lesdits produits et services. Les informations contenues dans ce document ne constituent pas une garantie complémentaire. HP ne peut pas être tenu pour responsable des erreurs ou omissions contenues dans ce document.

© 2012 Hewlett-Packard Development Company, L.P.

Microsoft®, Windows®, Windows® XP, Windows Vista®, Windows® 7 et Windows® 8 sont des marques déposées de Microsoft Corporation aux États-Unis.

Enregistrement des informations anonymes liées à l'utilisation

Les cartouches HP utilisées avec cette imprimante sont dotées d'un microprocesseur de mémoire associé au fonctionnement de l'imprimante. En outre, ce microprocesseur enregistre une série d'informations anonymes restreintes relatives à l'usage de l'imprimante, dont les suivantes : date d'installation initiale de la cartouche, date à laquelle la cartouche a été utilisée pour la dernière fois, nombre de pages imprimées avec la cartouche, couverture de page, fréquence d'impression, modes d'impression appliqués, erreurs d'impression éventuelles et modèle de l'imprimante.

Ces informations permettent à HP de concevoir ses futures imprimantes en répondant aux besoins d'impression des utilisateurs. Les données collectées par le microprocesseur de mémoire de la cartouche n'incluent aucune information susceptible d'être utilisée pour identifier un client ou un utilisateur de la cartouche ou de l'imprimante.

HP collecte un échantillon des microprocesseurs de mémoire parmi les cartouches retournées à HP dans le cadre de son programme de renvoi et de recyclage (HP Planet Partners : www.hp.com/hpinfo/globalcitizenship/environment/recycle/). Les microprocesseurs de mémoire provenant de cet échantillonnage sont lus et analysés afin d'améliorer les futures imprimantes HP. Les partenaires de HP qui apportent leur contribution au recyclage de cette cartouche sont également susceptibles d'accéder à ces données.

Toute tierce partie se trouvant en possession de la cartouche est susceptible d'avoir accès aux informations anonymes contenues dans le microprocesseur de mémoire. Si vous préférez ne pas autoriser cet accès, vous pouvez rendre le microprocesseur inopérant. Toutefois, après avoir rendu le microprocesseur inopérant, vous ne pourrez utiliser la cartouche dans aucune imprimante HP.

Si vous hésitez à fournir ces informations anonymes, vous pouvez rendre ces dernières inaccessibles en désactivant la capacité du microprocesseur de mémoire de collecter les informations relatives à l'utilisation de l'imprimante.

Pour désactiver la fonction de collecte des informations d'utilisation

1. À partir de l'écran Démarrage de l'imprimante et à l'aide des boutons situés sur la droite, faites défiler le menu et sélectionnez **Préférences**.
2. Utilisez la flèche dirigée vers le bas pour sélectionner l'option **Stockage des données**, puis appuyez sur **OK**.
3. Utilisez la flèche dirigée vers le bas pour sélectionner **Désactiver**, puis appuyez sur **OK** pour désactiver la fonction.

 **REMARQUE :** Pour réactiver la fonction de collecte des informations d'utilisation, restaurez les paramètres par défaut en usine.

 **REMARQUE :** Vous pouvez continuer à utiliser la cartouche dans l'imprimante HP après avoir désactivé la capacité du microprocesseur de mémoire à collecter les informations relatives à l'utilisation de l'imprimante.

Caractéristiques techniques

Les caractéristiques techniques de l'appareil HP ENVY série 4500 sont fournies dans cette section. Pour obtenir les spécifications complètes du produit, consultez la fiche produit sur www.hp.com/support.

- [Configuration requise](#)
- [Conditions d'exploitation](#)
- [Capacité du bac d'alimentation](#)
- [Capacité du bac de sortie](#)
- [Format du papier](#)
- [Grammage du papier](#)
- [Spécifications relatives à l'impression](#)
- [Spécifications relatives à la copie](#)
- [Spécifications relatives à la numérisation](#)
- [Résolution d'impression](#)
- [Caractéristiques électriques](#)
- [Rendement des cartouches](#)
- [Informations acoustiques](#)

Configuration requise

Le fichier Lisez-moi contient les configurations logicielles et système minimales.

Pour en savoir plus sur les futures éditions du système d'exploitation et l'assistance, rendez-vous sur le site Web de support en ligne HP à l'adresse www.hp.com/support.

Conditions d'exploitation

- Plage de températures de fonctionnement recommandée : 15 °C à 32 °C (59 °F à 90 °F)
- Plage de températures de fonctionnement acceptable : 5 °C à 40 °C (41 °F à 104 °F)
- Humidité : De 15 à 80 % d'humidité relative sans condensation ; point de rosée maximal 28 °C
- Plage de températures hors fonctionnement (stockage) : -40 °C à 60 °C (-40 °F à 140 °F)
- En présence de champs électromagnétiques, la sortie de l'appareil HP ENVY série 4500 peut être légèrement déformée.
- HP recommande d'utiliser un câble USB de 3 m (10 pieds) au maximum afin de réduire les interférences provoquées par les champs électromagnétiques élevés qui peuvent se produire

Capacité du bac d'alimentation

Feuilles de papier ordinaire (80 g/m² [20 lb]) : jusqu'à 50

Enveloppes : jusqu'à 5

Fiches Bristol : jusqu'à 20

Feuilles de papier photo : jusqu'à 20

Capacité du bac de sortie

Feuilles de papier ordinaire (80 g/m² [20 lb]) : jusqu'à 20

Enveloppes : jusqu'à 5

Fiches Bristol : jusqu'à 10

Feuilles de papier photo : jusqu'à 10

Format du papier

Pour obtenir la liste complète des formats de support pris en charge, reportez-vous au logiciel d'impression.

Grammage du papier

Papier ordinaire : 64 à 90 g/m² (16 à 24 lb)

Enveloppes : 75 à 90 g/m² (20 à 24 lb)

Cartes : jusqu'à 200 g/m² (110 lb)

Papier photo : jusqu'à 280 g/m² (75 lb)

Spécifications relatives à l'impression

- La vitesse d'impression varie en fonction de la complexité du document.
- Méthode : impression à jet d'encre thermique contrôlé
- Langage : PCL3 GUI

Spécifications relatives à la copie

- Traitement numérique de l'image
- La vitesse de copie varie en fonction de la complexité du document et du modèle.
- Résolution pour la copie de papier photo : jusqu'à ppp

Spécifications relatives à la numérisation

- Résolution optique : jusqu'à 1 200 ppp
- Résolution matérielle : jusqu'à 1200 x 1200 ppp
- Résolution optimisée : jusqu'à 1200 x 1200 ppp
- Nombre de bits : couleur 24 bits, échelle de gris 8 bits (256 niveaux de gris)

- Dimensions maximales pour la numérisation à partir de la vitre du scanner : 21,6 x 29,7 cm (8,5 x 11,7 pouces)
- Types de fichiers pris en charge : BMP, JPEG, PNG, TIFF, PDF
- Version Twain : 1,9

Résolution d'impression

Mode brouillon

- Rendu couleur/noir et blanc : 300 x 300 ppp
- Sortie (noir et blanc/couleur) : Automatique

Mode normal

- Rendu couleur/noir et blanc : 600 x 300 ppp
- Sortie (noir et blanc/couleur) : Automatique

Mode Plain-Best

- Rendu couleur/noir et blanc : 600 x 600 ppp
- Automatique

Mode Photo-Best

- Rendu couleur/noir et blanc : 600 x 600 ppp
- Sortie (noir et blanc/couleur) : Automatique

Mode ppp max

- Rendu couleur/noir et blanc : 1 200 x 1 200 ppp
- Sortie : Automatique (noir), 4 800 x 1 200 ppp optimisés (couleur)

Caractéristiques électriques

A9T80-60008

- Tension d'entrée : 100-240 V en CC (+/- 10 %)
- Fréquence d'entrée : 50/60 Hz (+/- 3 Hz)

A9T80-60009

- Tension d'entrée : 200-240 V en CC (+/- 10 %)
- Fréquence d'entrée : 50/60 Hz (+/- 3 Hz)



REMARQUE : Utilisez uniquement l'adaptateur secteur fourni par HP.

Rendement des cartouches

Visitez le site www.hp.com/go/learnaboutsupplies pour plus d'informations sur les rendements de cartouches estimés.

Informations acoustiques

Si vous disposez d'un accès à Internet, vous pouvez obtenir des informations acoustiques à partir du site Web de HP. Consultez le site : www.hp.com/support.

Programme de gestion des produits en fonction de l'environnement

Hewlett-Packard s'engage à fournir des produits de qualité dans le strict respect de l'environnement. Ce produit a été conçu dans le souci du recyclage. Le nombre de matériaux utilisés est minimal, mais suffit à assurer le bon fonctionnement et la fiabilité de l'imprimante. Les pièces ont été conçues de façon que les différents matériaux qui les composent se séparent facilement. Les fixations et autres connecteurs sont facilement identifiables et accessibles et peuvent être retirés avec des outils usuels. Les pièces les plus importantes ont été conçues pour être rapidement accessibles en vue de leur démontage et de leur réparation.

Pour obtenir plus d'informations, consultez le site Web de HP sur la Charte de protection de l'environnement à l'adresse suivante :

www.hp.com/hpinfo/globalcitizenship/environment/index.html

- [Conseils environnementaux](#)
- [Utilisation du papier](#)
- [Plastiques](#)
- [Fiches techniques de sécurité du matériel \(MSDS\)](#)
- [Programme de recyclage](#)
- [Programme de recyclage des consommables jet d'encre HP](#)
- [Consommation électrique](#)
- [Mode veille](#)
- [Destruction de l'équipement usagé par les utilisateurs](#)
- [Substances chimiques](#)
- [Restriction sur les substances dangereuses \(Ukraine\)](#)
- [Restriction sur les substances dangereuses \(Inde\)](#)

Conseils environnementaux

HP s'engage à aider ses clients à réduire leur empreinte environnementale. Pour en savoir plus sur les initiatives environnementales de HP, rendez-vous sur le site Web Programmes et initiatives environnementales de HP.

www.hp.com/hpinfo/globalcitizenship/environment/

Utilisation du papier

Conformément aux normes DIN 19309 et EN 12281:2002, vous pouvez utiliser du papier recyclé avec ce produit.

Plastiques

Les pièces en plastique d'un poids supérieur à 25 grammes portent une mention conforme aux normes internationales, laquelle facilite l'identification des matières plastiques à des fins de recyclage des produits en fin de vie.

Fiches techniques de sécurité du matériel (MSDS)

Les fiches techniques de sécurité du matériel (MSDS) peuvent être téléchargées depuis le site Web de HP :

www.hp.com/go/msds

Programme de recyclage

HP met à la disposition de sa clientèle des programmes de reprise et de recyclage de produits de plus en plus nombreux dans un grand nombre de pays/régions et a établi un partenariat avec plusieurs des centres de recyclage de matériaux électroniques les plus importants dans le monde. HP préserve les ressources en revendant certains de ses produits les plus réputés. Pour plus d'informations sur le recyclage des produits HP, visitez le site :

www.hp.com/hpinfo/globalcitizenship/environment/recycle/

Programme de recyclage des consommables jet d'encre HP

HP s'engage à protéger l'environnement. Le programme de recyclage des consommables jet d'encre HP est disponible dans de nombreux pays/régions et vous permet de recycler gratuitement vos cartouches d'impression et vos cartouches d'encre usagées. Pour en savoir plus, consultez le site Web suivant :

www.hp.com/hpinfo/globalcitizenship/environment/recycle/

Consommation électrique

Les équipements d'impression et d'imagerie Hewlett-Packard munis du logo ENERGY STAR® sont conformes à la spécification ENERGY STAR de l'Agence américaine pour la protection de l'environnement (U.S. Environmental Protection Agency). Le marquage suivant figure sur les produits d'imagerie conformes à la norme ENERGY STAR :



Des informations complémentaires sur les modèles de produits d'imagerie conformes à la norme ENERGY STAR sont disponibles sur le site : www.hp.com/go/energystar

Mode veille

- En Mode veille, la consommation d'énergie est réduite.
- Après configuration initiale de l'imprimante, celle-ci passe en mode veille après 5 minutes d'inactivité.
- Le délai pour passer en Mode veille n'est pas modifiable.

Destruction de l'équipement usagé par les utilisateurs



Ce symbole signifie qu'il est interdit de jeter votre produit avec vos ordures ménagères. En effet, il est de votre responsabilité de protéger la santé humaine et l'environnement en apportant vos équipements électriques et électroniques usagés dans un point de collecte où ils pourront être recyclés. Pour en savoir plus, veuillez contacter votre service de collecte des ordures ménagères ou rendez-vous sur <http://www.hp.com/recycle>.

Substances chimiques

HP s'attache à informer ses clients des substances chimiques utilisées dans ses produits, pour se conformer aux obligations légales telles que la réglementation REACH (*Réglementation européenne EC No 1907/2006 sur les substances chimiques*). Une note d'information chimique sur ce produit peut être consultée à l'adresse : www.hp.com/go/reach.

Restriction sur les substances dangereuses (Ukraine)

Технічний регламент щодо обмеження використання небезпечних речовин (Україна)

Обладнання відповідає вимогам Технічного регламенту щодо обмеження використання деяких небезпечних речовин в електричному та електронному обладнанні, затвердженого постановою Кабінету Міністрів України від 3 грудня 2008 № 1057

Restriction sur les substances dangereuses (Inde)

Restriction of hazardous substances (India)

This product complies with the "India E-waste (Management and Handling) Rule 2011" and prohibits use of lead, mercury, hexavalent chromium, polybrominated biphenyls or polybrominated diphenyl ethers in concentrations exceeding 0.1 weight % and 0.01 weight % for cadmium, except for the exemptions set in Schedule 2 of the Rule.

Déclarations de conformité aux réglementations

L'appareil HP ENVY série 4500 respecte les exigences définies par les organismes de réglementation de votre pays/région.

Cette section contient les rubriques suivantes :

- [Numéro d'identification réglementaire de modèle](#)
- [FCC statement](#)
- [Notice to users in Korea](#)
- [VCCI \(Class B\) compliance statement for users in Japan](#)
- [Notice to users in Japan about the power cord](#)
- [Déclaration pour l'Allemagne concernant les émissions sonores](#)
- [Avis de conformité pour l'Union Européenne](#)
- [Visual display workplaces statement for Germany](#)
- [Declaration of conformity](#)
- [Déclarations de conformité aux réglementations sans fil](#)

Numéro d'identification réglementaire de modèle

À des fins d'identification, et ainsi que l'impose la réglementation, un Numéro de modèle réglementaire a été attribué à votre produit. Le numéro de votre produit est SDGOB-1301. Le numéro réglementaire ne doit pas être confondu avec le nom marketing (HP ENVY e-tout-en-un série 4500, etc.) ou le numéro de produit (A9T80A, A9T80B, A9T81A, etc.).

FCC statement

FCC statement

The United States Federal Communications Commission (in 47 CFR 15.105) has specified that the following notice be brought to the attention of users of this product.

This equipment has been tested and found to comply with the limits for a Class B digital device, pursuant to Part 15 of the FCC Rules. These limits are designed to provide reasonable protection against harmful interference in a residential installation. This equipment generates, uses and can radiate radio frequency energy and, if not installed and used in accordance with the instructions, may cause harmful interference to radio communications. However, there is no guarantee that interference will not occur in a particular installation. If this equipment does cause harmful interference to radio or television reception, which can be determined by turning the equipment off and on, the user is encouraged to try to correct the interference by one or more of the following measures:

- Reorient or relocate the receiving antenna.
- Increase the separation between the equipment and the receiver.
- Connect the equipment into an outlet on a circuit different from that to which the receiver is connected.
- Consult the dealer or an experienced radio/TV technician for help.

For further information, contact:

Manager of Corporate Product Regulations
Hewlett-Packard Company
3000 Hanover Street
Palo Alto, Ca 94304
(650) 857-1501

Modifications (part 15.21)

The FCC requires the user to be notified that any changes or modifications made to this device that are not expressly approved by HP may void the user's authority to operate the equipment.

This device complies with Part 15 of the FCC Rules. Operation is subject to the following two conditions: (1) this device may not cause harmful interference, and (2) this device must accept any interference received, including interference that may cause undesired operation.

Notice to users in Korea

B 급 기기 (가정용 방송통신기기)	이 기기는 가정용(B급)으로 전자파적합등록을 한 기기로서 주로 가정에서 사용하는 것을 목적으로 하며, 모든 지역에서 사용할 수 있습니다.
------------------------	--

VCCI (Class B) compliance statement for users in Japan

この装置は、クラスB情報技術装置です。この装置は、家庭環境で使用することを目的としていますが、この装置がラジオやテレビジョン受信機に近接して使用されると、受信障害を引き起こすことがあります。取扱説明書に従って正しい取り扱いをして下さい。

VCCI-B

Notice to users in Japan about the power cord

製品には、同梱された電源コードをお使い下さい。
同梱された電源コードは、他の製品では使用出来ません。

Déclaration pour l'Allemagne concernant les émissions sonores

Geräuschemission

LpA < 70 dB am Arbeitsplatz im Normalbetrieb nach DIN 45635 T. 19

Avis de conformité pour l'Union Européenne

Les produits comportant le label CE sont conformes aux directives de l'Union européenne suivantes :

- Directive de basse tension 2006/95/EC
- Directive EMC 2004/108/EC
- Directive Ecodesign 2009/125/EC, lorsque applicable

La conformité CE de ce produit est valide uniquement s'il est activé avec l'adaptateur marqué AC adéquat fourni par HP.

Si ce produit comprend la fonctionnalité de télécommunications, il est également conforme aux spécifications requises par la Directive européenne suivante :

- Directive R&TTE 1999/5/EC

La conformité à ces directives implique la conformité aux normes européennes harmonisées applicables qui sont répertoriées dans la déclaration de conformité européenne émise par HP pour ce produit ou cette famille de produits et disponible (en anglais uniquement) dans la documentation du produit ou sur le site Web suivant : www.hp.com/go/certificates (tapez le numéro de produit dans le champ de recherche).

La conformité est indiquée par une des marques de conformité suivantes placée sur le produit :



Pour les produits qui ne sont pas liés aux télécommunications et les produits de télécommunications harmonisés dans l'Union Européenne, tels que Bluetooth® dans la classe de puissance sous 10mW.



Pour les produits de télécommunications non harmonisés dans l'Union Européenne (le cas échéant, un nombre à 4 chiffres est inséré entre CE et !).

Reportez-vous au label de conformité fourni sur le produit.

La fonctionnalité de télécommunications de ce produit peut être utilisée dans les pays de l'Union Européenne et de l'AELE : Autriche, Belgique, Bulgarie, Chypre, République tchèque, Danemark, Estonie, Finlande, France, Allemagne, Grèce, Hongrie, Islande, Irlande, Italie, Lettonie, Liechtenstein,

Lituanie, Luxembourg, Malte, Pays-Bas, Norvège, Pologne, Portugal, Roumanie, République slovaque, Slovénie, Espagne, Suède, Suisse et Royaume-Uni.

Le connecteur téléphonique (pas disponible pour tous les produits) est prévu pour la connexion aux réseaux de téléphones analogiques.

Produits avec périphériques sans fil

- Il se peut que certains pays aient des obligations spécifiques ou des spécifications spéciales à propos de l'utilisation des réseaux LAN sans fil telle qu'une utilisation interne uniquement ou de restrictions de canaux disponibles. Assurez-vous que les paramètres de pays de réseau sans fil sont corrects.

France

- Pour l'opération LAN sans fil 2,4 GHz de ce produit, certaines restrictions s'appliquent : Ce produit peut être utilisé en interne pour toute la bande de fréquence de 2400 à 2483,5 MHz (canaux 1 à 13). Pour une utilisation en externe, uniquement la bande de fréquence de 2400 à 2454 MHz (canaux 1 à 7) peut être utilisée. Pour les dernières spécifications, voir www.arcep.fr.

Le point de contact pour les problèmes de conformité est :

Hewlett-Packard GmbH, Dept./MS : HQ-TRE, Herrenberger Strasse 140, 71034 Boeblingen, ALLEMAGNE

Visual display workplaces statement for Germany

GS-Erklärung (Deutschland)

Das Gerät ist nicht für die Benutzung im unmittelbaren Gesichtsfeld am Bildschirmarbeitsplatz vorgesehen. Um störende Reflexionen am Bildschirmarbeitsplatz zu vermeiden, darf dieses Produkt nicht im unmittelbaren Gesichtsfeld platziert werden.

Declaration of conformity



DECLARATION OF CONFORMITY

according to ISO/IEC 17050-1 and EN 17050-1

DoC#: SDGOB-1301-draft1.0

Supplier's Name: Hewlett-Packard Company
Supplier's Address: 16399 West Bernardo Drive, San Diego, CA 92127-1899, USA
declares, that the product
Product Name and Model: HP ENVY 4500 e-All-in-One Printer
HP Deskjet Ink Advantage 3540 e-All-in-One Printer

Regulatory Model Number:¹⁾ SDGOB-1301
Product Options: All
Radio Module: SDGOB-1292 (802.11 b/g/n)
Power Adapter: N/A

conforms to the following Product Specifications and Regulations:

EMC: Class B

CISPR 22:2005 + A1: 2005 / EN 55022: 2006 + A1: 2007 Class B
CISPR 24:1997 + A1: 2001 + A2: 2002 / EN 55024: 1998 + A1: 2001 + A2: 2003
EN 301 489-1 v1.8.1: 2008, EN 301 489-17 v2.1.1: 2009
IEC 61000-3-2: 2005 + A1: 2008 + A2: 2009 / EN 61000-3-2: 2006 + A1: 2009 + A2: 2009
IEC 61000-3-3: 2008 / EN 61000-3-3: 2008
FCC CFR 47 Part 15 / ICES-003, issue 5 Class B

Safety:

IEC 60950-1: 2005 (2nd ed.) + A1: 2009 / EN 60950-1: 2006 + A11: 2009 + A1: 2010 + A12: 2011
EN 62479: 2010

Telecom:

EN 300 328 v1.7.1: 2006
IEC 62311: 2007 / EN 62311: 2008

Energy Use:

Regulation (EC) No. 1275/2008
ENERGY STAR® Qualified Imaging Equipment Operational Mode (OM) Test Procedure

RoHS:

HP Standard 011 General Specification for the Environment, Revision 0, 01-August-2011

This device complies with part 15 of the FCC Rules. Operation is subject to the following two conditions:

(1) This device may not cause harmful interference, and (2) this device must accept any interference received, including interference that may cause undesired operation.

The product herewith complies with the requirements of the Low Voltage Directive 2006/95/EC, the EMC Directive 2004/108/EC, the Ecodesign Directive 2009/125/EC, the R&TTE Directive 1999/5/EC, the RoHS Directive 2011/65/EU, the WEEE Directive 2002/96/EC and the European Council Recommendation 1999/519/EC on the limitation of Electromagnetic fields to the general public, and carries the CE marking accordingly.

Additional Information:

1) This product is assigned a Regulatory Model Number which stays with the regulatory aspects of the design. The Regulatory Model Number is the main product identifier in the regulatory documentation and test reports, this number should not be confused with the marketing name or the product numbers.

September 2012
San Diego, CA

Local contact for regulatory topics only:

EMEA: Hewlett-Packard GmbH, HQ-TRE, Herrenberger Strasse 140, 71034 Boeblingen, Germany
U.S.: Hewlett-Packard, 3000 Hanover St., Palo Alto 94304, U.S.A. 650-857-1501 www.hp.eu/certificates

Déclarations de conformité aux réglementations sans fil

Cette section contient les informations légales suivantes relatives aux produits sans fil.

- [Exposure to radio frequency radiation](#)
- [Notice to users in Brazil](#)
- [Notice to users in Canada](#)
- [Avis destiné aux utilisateurs situés au Mexique](#)
- [Notice to users in Taiwan](#)
- [Wireless notice to users in Japan](#)

Exposure to radio frequency radiation

Exposure to radio frequency radiation



Caution The radiated output power of this device is far below the FCC radio frequency exposure limits. Nevertheless, the device shall be used in such a manner that the potential for human contact during normal operation is minimized. This product and any attached external antenna, if supported, shall be placed in such a manner to minimize the potential for human contact during normal operation. In order to avoid the possibility of exceeding the FCC radio frequency exposure limits, human proximity to the antenna shall not be less than 20 cm (8 inches) during normal operation.

Notice to users in Brazil

Aviso aos usuários no Brasil

Este equipamento opera em caráter secundário, isto é, não tem direito à proteção contra interferência prejudicial, mesmo de estações do mesmo tipo, e não pode causar interferência a sistemas operando em caráter primário. (Res.ANATEL 282/2001).

Notice to users in Canada

Notice to users in Canada/Note à l'attention des utilisateurs canadiens

Under Industry Canada regulations, this radio transmitter may only operate using an antenna of a type and maximum (or lesser) gain approved for the transmitter by Industry Canada. To reduce potential radio interference to other users, the antenna type and its gain should be so chosen that the equivalent isotropically radiated power (e.i.r.p.) is not more than that necessary for successful communication.

This device complies with Industry Canada licence-exempt RSS standard(s). Operation is subject to the following two conditions: (1) this device may not cause interference, and (2) this device must accept any interference, including interference that may cause undesired operation of the device.

WARNING! Exposure to Radio Frequency Radiation The radiated output power of this device is below the Industry Canada radio frequency exposure limits. Nevertheless, the device should be used in such a manner that the potential for human contact is minimized during normal operation.

To avoid the possibility of exceeding the Industry Canada radio frequency exposure limits, human proximity to the antennas should not be less than 20 cm (8 inches).

Conformément au Règlement d'Industrie Canada, cet émetteur radioélectrique ne peut fonctionner qu'avec une antenne d'un type et d'un gain maximum (ou moindre) approuvé par Industrie Canada. Afin de réduire le brouillage radioélectrique potentiel pour d'autres utilisateurs, le type d'antenne et son gain doivent être choisis de manière à ce que la puissance isotrope rayonnée équivalente (p.i.r.e.) ne dépasse pas celle nécessaire à une communication réussie.

Cet appareil est conforme aux normes RSS exemptes de licence d'Industrie Canada. Son fonctionnement dépend des deux conditions suivantes : (1) cet appareil ne doit pas provoquer d'interférences nuisibles et (2) doit accepter toutes interférences reçues, y compris des interférences pouvant provoquer un fonctionnement non souhaité de l'appareil.

AVERTISSEMENT relatif à l'exposition aux radiofréquences. La puissance de rayonnement de cet appareil se trouve sous les limites d'exposition de radiofréquences d'Industrie Canada. Néanmoins, cet appareil doit être utilisé de telle sorte qu'il soit mis en contact le moins possible avec le corps humain.

Afin d'éviter le dépassement éventuel des limites d'exposition aux radiofréquences d'Industrie Canada, il est recommandé de maintenir une distance de plus de 20 cm entre les antennes et l'utilisateur.

Avis destiné aux utilisateurs situés au Mexique

Aviso para los usuarios de México

La operación de este equipo está sujeta a las siguientes dos condiciones: (1) es posible que este equipo o dispositivo no cause interferencia perjudicial y (2) este equipo o dispositivo debe aceptar cualquier interferencia, incluyendo la que pueda causar su operación no deseada.

Para saber el modelo de la tarjeta inalámbrica utilizada, revise la etiqueta regulatoria de la impresora.

Notice to users in Taiwan

低功率電波輻射性電機管理辦法

第十二條

經型式認證合格之低功率射頻電機，非經許可，公司、商號或使用者均不得擅自變更頻率、加大功率或變更設計之特性及功能。

第十四條

低功率射頻電機之使用不得影響飛航安全及干擾合法通信；經發現有干擾現象時，應立即停用，並改善至無干擾時方得繼續使用。

前項合法通信，指依電信法規定作業之無線電通信。低功率射頻電機須忍受合法通信或工業、科學及醫藥用電波輻射性電機設備之干擾。

Wireless notice to users in Japan

この機器は技術基準適合証明又は工事設計認証を受けた無線設備を搭載しています。

Index

A

assistance client
garantie 85
assistance téléphonique 84
au-delà de la période
d'assistance 85

B

boutons, panneau de
commande 5

C

carte
d'interface réseau 52, 53
carte d'interface 52, 53
configuration requise 90
copie
caractéristiques techniques
91

D

déclarations de conformité
sans fil, déclarations 101
Déclarations de conformité aux
réglementations
numéro d'identification
réglementaire du modèle 97
déclarations de réglementation
97

E

environnement
spécifications relatives à
l'environnement 90
Environnement
programme de gestion des
produits en fonction de
l'environnement 94

G

garantie 85

I

impression
caractéristiques techniques
91
informations techniques
configuration requise 90
spécifications relatives à
l'impression 91
spécifications relatives à la
copie 91
spécifications relatives à
l'environnement 90

N

numérisation
spécifications relatives à la
numérisation 91

P

panneau de commande
boutons 5
fonctionnalités 5
papier
types recommandés 24
période d'assistance téléphonique
Période d'assistance 85
procédure d'assistance 84

R

recyclage
cartouches d'encre 95
renseignements techniques
spécifications relatives à la
numérisation 91

