

Pocket PC Manuel Utilisateur

Bienvenue

Félicitations pour votre achat de ce Pocket PC. Grâce à sa petite taille et à ses capacités, vous pouvez garder à disposition, vos données professionnelles et personnelles les plus importantes mises à jour. Microsoft® ActiveSync® augmente la puissance de votre Pocket PC vous permettant de synchroniser les données de votre ordinateur de bureau ou portable avec votre Pocket PC. Imaginez les situations suivantes:

☛ Lorsque vous vous promenez avec un collègue, votre Pocket PC sonne.

Vous vérifiez l'identité de la personne qui appelle et vous voyez qu'il s'agit de votre chef. Elle demande si vous êtes tous les deux libres cet après-midi pour une réunion urgente. Pendant que votre collègue feuillette son organiseur papier, vous pressez un bouton sur votre Pocket PC et vous voyez tout de suite la liste des rendez-vous et des réunions de la journée. Vous pouvez rapidement informer votre chef de vos disponibilités puis noter la nouvelle réunion pendant l'appel. Vous raccrochez et envoyez un courrier électronique avec une demande de programme pour vous trois à l'emplacement désiré.

☛ Vous allez sortir avec vos amis pour un dîner puis un cinéma ce soir. Vous téléchargez depuis Internet et vers votre ordinateur de bureau les dernières informations sur les nouveaux films, puis vous les synchronisez sur votre Pocket PC. Pendant le dîner, vous ouvrez votre Pocket PC et consultez les films disponibles avec vos amis.

✿ Un mémo de l'agenda électronique vous avertit qu'il est le temps d'aller prendre le bus. Vous prenez votre Pocket PC et attrapez le bus juste à temps. Comme ActiveSync permet de mettre à jour les données de votre Pocket PC, vous pouvez librement consulter votre liste de tâches, prendre des notes sur les nouveaux livres et CD-ROM que vous voulez acheter et lire et répondre aux messages électroniques. Lorsque vous vous retrouvez dans votre bureau, ActiveSync transfère, vers votre ordinateur de bureau, toutes les modifications que vous avez effectuées sur vos tâches, vos notes et vos réponses aux messages électroniques.

✿ C'est un bel après-midi bien ensoleillé, vous êtes en voyage d'affaires dans un pays étranger et vous voulez glisser un moment de détente dans votre planning de réunions très serré. Vous pouvez profiter de la fonction Internet Sans Fil intégrée de votre Pocket PC pour communiquer avec les autres utilisateurs du monde entier via Skype VoIP ou MSN.

Consignes de Sécurité

- ♥ Veuillez lire ces consignes avant de poursuivre.
- ♥ Ce produit n'est pas chargé lorsqu'il est expédié de l'usine. La première fois que vous utiliserez ce produit, nous vous recommandons d'installer la batterie comme indiqué et de le charger complètement pendant 8 heures avant l'utilisation.
- ♥ Avant d'installer la carte SIM, tapotez sur le bouton **ALL OFF** dans **Wireless Manager** (Gestionnaire sans fil) pour désactiver les fonctions téléphone portable, Bluetooth et réseau LAN sans fil de votre Pocket PC. Pressez la "Touche Alimentation" située sur la partie supérieure du Pocket PC pour éteindre l'écran. Dans le cas contraire, des problèmes de déconnexion inhabituelle se produiront.
- ♥ Lorsque vous êtes dans un avion, un bâtiment médical ou une station d'essence où les appareils de communication sans fil sont interdits et doivent rester éteints, veuillez aller dans **Wireless Manager** (Gestionnaire sans fil) et sélectionnez le bouton **ALL OFF** pour désactiver les fonctions téléphone portable, Bluetooth et réseau LAN sans fil de votre Pocket PC. En pressant la "Touche Alimentation" située sur la partie supérieure du Pocket PC, seul l'écran sera éteint.
- ♥ Au cas où le Pocket PC serait endommagé, renvoyez-le chez votre revendeur pour une réparation. Ne tentez pas de démonter le Pocket PC par vous-même; dans le cas contraire, la garantie sera annulée.

Où trouver des Informations

Pour les informations concernant:	Consultez cette source:
les programmes sur votre Pocket PC	Ce Guide Utilisateur et l'Aide du Pocket PC. Pour consulter l'Aide, tapotez sur  puis sur Aide .
Les programmes complémentaires pouvant être installés sur le Pocket PC	Le CD d'installation de Programmes Partenaires du Pocket PC.
La connexion et la synchronisation avec un ordinateur de bureau	Consultez le guide utilisateur fourni avec ce produit ou l'aide en ligne relative à ActiveSync sur l'ordinateur de bureau ou le Pocket PC.
Les informations mises à jour sur votre Pocket PC	http://www.microsoft.com/windowsmobile/

☒ Ce document énumère les fonctions, les caractéristiques techniques et les illustrations à des fins de référence uniquement. Le produit effectivement acquis doit être considéré comme étant la norme.

Manuel Utilisateur

Bienvenue	1
Consignes de Sécurité.....	3
Où trouver des Informations.....	4
1 BIEN DEBUTER /	1-1
Contenu du Paquet.....	1-1
Vues Externes	1-2
<i>Fonctions des Boutons de Raccourci Matériels</i>	1-3
<i>Côté Arrière</i>	1-4
Première utilisation du Pocket PC	1-5
<i>Alimentation et Source d'alimentation</i>	1-5
<i>Chargeur de Voyage</i>	1-7
<i>Réinstaller ou Remplacer la Batterie</i>	1-8
Allumer et Eteindre.....	1-9
<i>Mode Veille</i>	1-9
<i>Allumer l'écran</i>	1-10
<i>Redémarrer le Pocket PC</i>	1-11
Réinitialisation.....	1-12
Paramètres par défaut.....	1-13
Démarrage minimal	1-14
2 UTILISER LE POCKET PC /	2-1
Démarrage.....	2-1
<i>Écran</i>	2-1

<i>Ecran Aujourd'hui</i>	2-3
<i>Programmes</i>	2-6
<i>Programmes d'Application Système</i>	2-8
M-Desk	2-10
Entrer des Informations dans votre Pocket PC	2-13
<i>Saisir du Texte en utilisant le Panneau de saisie</i>	2-13
Taper avec le Clavier Logiciel.....	2-15
Utiliser la Reconnaissance de Caractères	2-15
Utiliser la Reconnaissance de Majuscules.....	2-15
Utiliser Transcriber	2-16
Sélectionner du Texte Dactylographié	2-16
<i>Ecrire sur l'Ecran</i>	2-17
Ecrire sur l'Ecran.....	2-17
Sélectionner de l'écriture	2-18
Convertir de l'écriture en Texte	2-18
<i>Dessiner sur l'Ecran</i>	2-20
Créer un Dessin.....	2-20
Sélectionner un Dessin	2-21
<i>Enregistrer un Message</i>	2-21
Créer un Enregistrement	2-22
<i>Utiliser Mon Texte</i>	2-23
<i>Voice Commander</i>	2-24
3 UTILISER LE TELEPHONE /	3-1
Installer et Retirer la carte SIM	3-2
Utiliser le Téléphone.....	3-4
<i>Régler le Volume du Téléphone</i>	3-5

Eteindre ou Allumer le Téléphone et Passer des Appels.....	3-6
<i>Barre d'outils</i>	3-7
<i>Appeler depuis Contacts</i>	3-9
<i>Appeler depuis la Numérotation Rapide</i>	3-9
<i>Appeler depuis l'Historique des Appels</i>	3-10
Personnaliser votre Téléphone.....	3-11
<i>Add Ring Tone</i>	3-12
Programmes d'Application du Téléphone.....	3-13
<i>Gestionnaire SIM</i>	3-13
Affichage Standard.....	3-13
Affichage Plein Ecran.....	3-14
Copier l'information du répertoire.....	3-15
Gestion SMS.....	3-16
<i>Boîte à Outils SIM</i>	3-16
<i>Envoyer SMS</i>	3-17
<i>Numérotation Rapide</i>	3-18
Sélecteur Touche de Raccourci.....	3-18
Ecran Composés Souvent.....	3-19
Index Composition.....	3-20
<i>Filtre d'Appel</i>	3-21

4 PERSONNALISER VOTRE POCKET PC // 4-1

Régler les Paramètres.....	4-1
Notifications.....	4-2
Paramétrages du Mode d'Alimentation.....	4-3
Rétro-éclairage.....	4-4
Microphone.....	4-4
Régler le Volume.....	4-5

Scénarios	4-6
Liens Rapides.....	4-7
Rechercher et Organiser les Informations	4-9
Barre de Navigation et Barre de Commandes	4-10
Menus Pop-Up	4-11
Redéfinir les Boutons de Raccourci	4-12
5 MICROSOFT ACTIVESYNC /	5-1
Installer et Utiliser ActiveSync.....	5-2
Synchronisation USB.....	5-3
Synchroniser en utilisant la liaison infrarouge ou Bluetooth	5-7
6 CONNEXIONS /	6-1
Connexion à Internet.....	6-1
<i>Assistant de Connexion</i>	6-1
<i>Configurer la Connexion GPRS</i>	6-3
<i>Débuter une Connexion GPRS</i>	6-5
<i>Terminer une connexion GPRS</i>	6-6
Utiliser Bluetooth.....	6-7
<i>Assistant de Connexion Bluetooth</i>	6-7
<i>Configuration de la Connexion Bluetooth</i>	6-9
Service	6-10
<i>Port Série</i>	6-11
<i>Casque Bluetooth</i>	6-12
Partage FTP.....	6-12
Type CSD.....	6-13
Se Connecter à un Ordinateur Personnel	6-14
Transmission LAN Sans fil.....	6-14

7 UTILISER LE LAN SANS FIL // 7-1

Connexion au LAN Sans Fil.....	7-1
Configurer Votre Réseau Sans Fil	7-3
<i>Scénarios de Configuration WLAN</i>	7-3
<i>Configurer Votre Réseau Sans Fil (Référence pour une configuration réseau standard)</i>	7-4
<i>Configurer Votre Réseau Sans Fil (Référence pour une configuration Proxy)</i>	7-8

8 ENVOYER ET RECEVOIR LES MESSAGES // 8-1

E-mails et Messages SMS.....	8-1
<i>Synchroniser les Courriers Electroniques</i>	8-2
<i>Se connecter directement au Serveur de Messagerie</i>	8-3
<i>Configuration du Serveur de Messagerie Electronique</i>	8-4
<i>Utiliser les E-mails et SMS</i>	8-5
<i>Alerte de la technologie de poussée directe</i>	8-8
Paramètres d'alerte de la technologie de poussée directe	8-8
MSN Messenger	8-10
<i>Configuration</i>	8-11
<i>Travailler avec vos Contacts</i>	8-12
<i>Discuter avec les Contacts</i>	8-13
Composeur MMS.....	8-14
<i>Configurer la Boîte de Messagerie MMS</i>	8-15
<i>Créer et Editer un MMS</i>	8-18

9 MULTIMEDIA // 9-1

Utiliser l'appareil photo.....	9-1
--------------------------------	-----

<i>Mode Appareil Photo</i>	9-2
Mode Appareil Photo en Utilisant l'Assistant	9-3
<i>Gérer les Photos Prises avec la fonction Capture en Continu</i>	9-4
<i>Mode Vidéo Numérique</i>	9-5
Mode Vidéo Numérique en Utilisant l'Assistant	9-7
<i>Prise de Vue Rapide à l'aide des Boutons de Raccourci Matériels</i>	9-8
Gestionnaire Multimédia	9-9
<i>Aperçu des Informations Multimédia</i>	9-9
<i>Fonction de Diaporama</i>	9-10
<i>Outils du Gestionnaire Multimédia</i>	9-11
Image Maker	9-12
A propos de l'Assistant Image	9-14

10 PROGRAMMES PARTENAIRES / 10-1

Calendrier: Planifier des Rendez-vous et des Réunions.....	10-2
<i>Créer un Rendez-vous</i>	10-3
<i>Utiliser l'écran Résumé</i>	10-4
<i>Créer des Demandes de Réunions</i>	10-4
Planifier une Réunion	10-5
Contacts: Suivi des Amis et des Collègues	10-6
<i>Créer un Contact</i>	10-7
<i>Trouver un Contact</i>	10-8
<i>Utiliser l'écran Résumé</i>	10-9
Tâches: Maintenir une Liste ToDo	10-10
<i>Créer une Tâche</i>	10-11
<i>Utiliser l'écran Résumé</i>	10-12

Notes: Capturer les Réflexions et les Idées	10-13
<i>Créer une Note</i>	10-14
Pocket Word	10-15
Pocket Excel	10-18
<i>Astuces pour travailler dans Pocket Excel</i>	10-20
PowerPoint Mobile	10-21
Lecteur Windows Média.....	10-22
Internet Explore	10-24
<i>Utiliser Internet Explore</i>	10-24
Naviguer sur Internet	10-25
Afficher les Chaînes et les Favoris de l'appareil Mobile	10-26
<i>Le Dossier des Favoris de l'Appareil Mobile</i>	10-26
<i>Liens Favoris</i>	10-27
<i>Synchroniser les Favoris de l'Appareil Mobile</i>	10-27
Créer un Favori de l'Appareil Mobile	10-27
Economiser la Mémoire du Pocket PC	10-28

11 **PRENDRE SOIN DE SON POCKET PC** // 11-1

Logiciel de Sauvegarde.....	11-1
<i>Espace de Stockage</i>	11-1
<i>Sauvegarder les Fichiers</i>	11-2
Mode Assistant	11-2
Mode Standard.....	11-2
<i>Options des Paramètres Avancés</i>	11-3
<i>Restaurer des Fichiers</i>	11-5
Mode Assistant	11-5
Mode Standard.....	11-6
Ajouter ou Supprimer des Programmes.....	11-7

<i>Ajouter des Programmes en Utilisant ActiveSync</i>	11-7
<i>Ajouter un Programme Directement à partir d'Internet</i>	11-9
<i>Ajouter un Programme au Menu Démarrer</i>	11-10
<i>Supprimer des Programmes</i>	11-11
Gestion de Mémoire.....	11-12
<i>Consulter l'Etat de la Mémoire</i>	11-12
<i>Rechercher la Mémoire Disponible</i>	11-13
Informations Système	11-16
12 VOICE COMMANDER /	12-1
Démarrer Voice Commander.....	12-2
Voice Commander	12-3
Configuration Voice Commander.....	12-6
<i>Page de Configuration des Contacts</i>	12-6
<i>Page de Configuration des Applications</i>	12-9
<i>Page de Configuration de la Musique</i>	12-11
<i>Page de Paramétrages de l'Exercice Numérique</i>	12-13
<i>Page de Paramètres Avancés</i>	12-15
FAQ.....	12-17
13 SPECIFICATIONS /	13-1
14 NOTE LEGALE ET DECLARATION DE SECURITE /	14-1
Informations SAR.....	14-1
Informations sur la Santé et la Sécurité	14-2
15 FAQ /	15-1

1 Bien Débuter /

Contenu du Paquet

Pocket PC, Stilet, Batterie, CD d'installation, Guide de mise en route, Adaptateur secteur, Câble de synchronisation USB, Chargeur ou berceau USB, Chargeur pour voyage, Oreillette et Sacoche en cuir.



- | | | |
|-----------------------------------|------------------------------|----------------------|
| ❶ Pocket PC | ❷ Stilet | ❸ Batterie |
| ❹ CD d'installation | ❺ Guide de mise en route | ❻ Adaptateur secteur |
| ❼ Câble de
synchronisation USB | ❽ Chargeur ou Berceau
USB | |



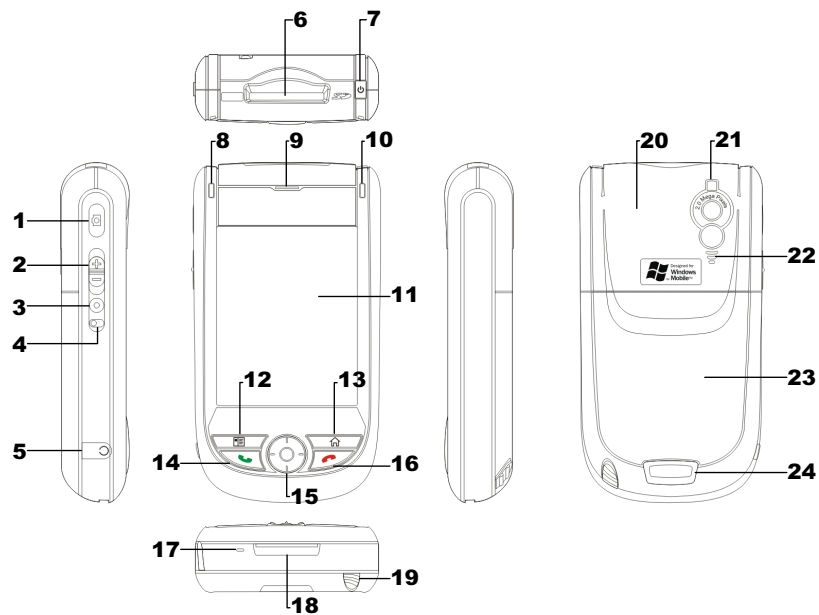



Vues Externes

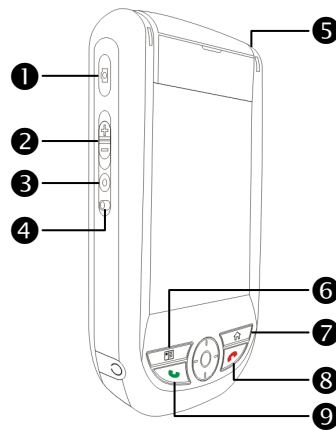

- | | |
|---|--|
| 1 Déclencheur de l'appareil photo/Enregistreur vidéo | 2 Touche de contrôle du volume |
| 3 Voice Commander | 4 Touche Réinitialiser |
| 5 Prise pour oreillette et microphone | 6 Emplacement pour carte SD/MMC |
| 7 Touche Alimentation | 8 DEL WLAN (Orange)
DEL Bluetooth (Bleue) |
| 9 Haut-parleur du téléphone portable | 10 DEL Alimentation/Téléphone portable |
| 11 Ecran Tactile | 12 Touche de raccourci Appel Rapide/Contacts |
| 13 Touche de raccourci M-Desk/Ecran Aujourd'hui | 14 Touche Conversation |
| 15 Bouton de Navigation Pressez le centre du bouton pour le régler comme touche de démarrage. | 16 Touche Fin / Raccrocher |
| 17 Microphone | 18 Connecteur pour Chargeur ou Berceau USB |
| 19 Support pour Stilet. Faites glisser le stilet à l'extérieur de son support. Il s'agit d'un stilet à deux positions. | 20 Antenne cachée |
| 21 Objectif de l'appareil photo intégré/flash/miroir d'aperçu | 22 Haut-parleur |
| 23 Couverture arrière. La batterie est à l'intérieur. | 24 Pressez le bouton de verrouillage pour ouvrir. |

Fonctions des Boutons de Raccourci Matériels



Bouton Matériel	Pression courte (Pressez une seule fois puis relâchez)	Pression Longue (Maintenez appuyé pendant quelques secondes puis relâchez)
① 	Connecter à l'Appareil photo/ Déclencheur	Enregistreur Vidéo
②	<ul style="list-style-type: none"> ■ Zoom avant/arrière dans le mode appareil photo ■ Réglage du volume 	--
③ 	Connexion à Voice Commander	Connexion à Notes
④	Touche Réinitialiser	--
⑤	Touche Alimentation = allumer ou éteindre l'écran	--
	Touche Alimentation + Touche Réinitialiser = démarrage à froid	--
⑥ 	Composés souvent → Index Composition → Contacts	--
⑦ 	M-Desk → Ecran Aujourd'hui	--
⑧ 	<ul style="list-style-type: none"> ■ Raccrocher pendant l'appel ■ Déconnecte pendant la connexion GPRS ■ Passe à l'écran Aujourd'hui lorsque vous êtes dans d'autres programmes 	<ul style="list-style-type: none"> ■ Coupe le téléphone lorsqu'il est actif ■ Active le téléphone lorsqu'il est coupé
⑨ 	Se connecte à Téléphone / composer / recomposer / répondre	Verrouillage téléphone

Côté Arrière

- 1** Insérez la carte SIM dans l'emplacement pour carte SIM avec ses contacts dorés faisant face vers le bas. Suivez le schéma indiqué sur le Pocket PC.
- 2** Couvercle arrière
- 3** Batterie principale
- 4** Suivez le sens indiqué sur le schéma pour installer la batterie principale.
- 5** Bloc de batterie principale
- 6** Bouton de verrouillage pour le couvercle arrière

■ Installer la carte SIM

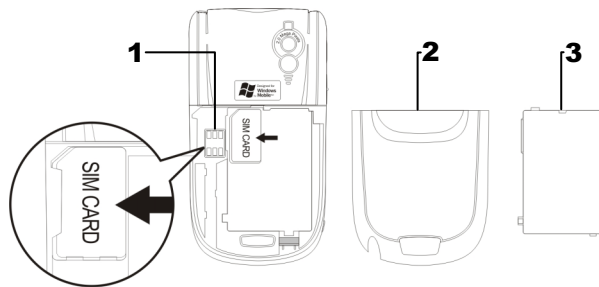

■ Installer la Batterie

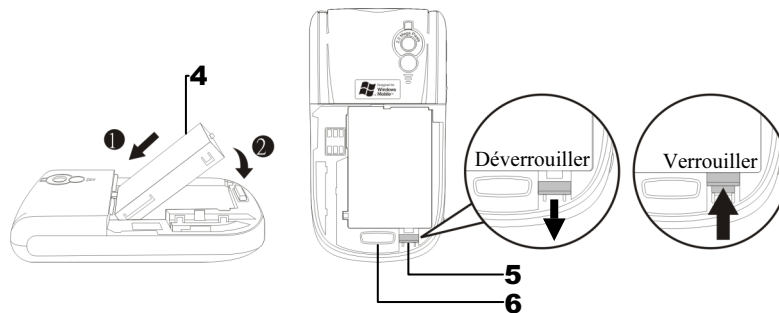

 **Mise en garde!**

Notez également que la batterie de secours est chargée par l'alimentation de la batterie principale.

Première utilisation du Pocket PC

Alimentation et Source d'alimentation

- ❶ Port USB: Utilisez le câble USB fourni avec le produit pour connecter votre Pocket PC à votre ordinateur de bureau à l'aide de ce port.
- ❷ Prise d'alimentation pour adaptateur secteur.

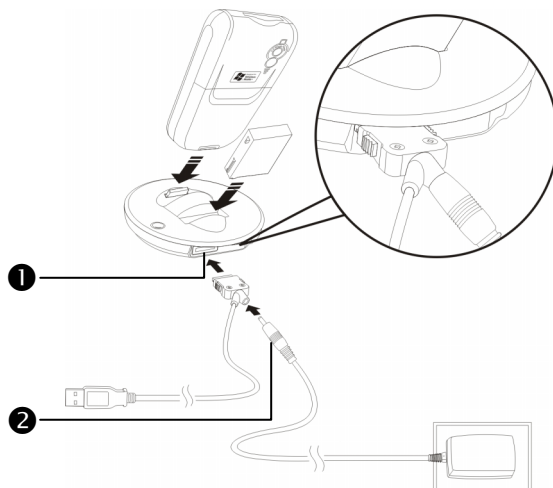

1. Pour retirer le couvercle arrière, pressez le bouton de verrouillage situé sur l'arrière du Pocket PC. Déverrouillez la fermeture de la batterie principale et retirez-la.
(Si c'est la première fois que vous ouvrez ce produit, la batterie principale et le Pocket PC sont emballés séparément dans le paquet du produit.)
2. Installez la batterie principale correctement et verrouillez-la fermement. Faites glisser le couvercle arrière dans la rainure jusqu'à entendre un clic indiquant que le verrouillage du couvercle arrière est enclenché correctement.

3. Connectez la fiche ronde de l'adaptateur secteur sur le connecteur d'alimentation puis connectez l'autre fiche de l'adaptateur secteur à une prise murale. Le Pocket PC commence à se charger automatiquement.
4. Démarrage à froid: Pressez et maintenez enfoncé la "Touche Alimentation" d'une main et utilisez la pointe du stylet pour presser la Touche "Réinitialiser" de l'autre main. Relâchez simultanément la "Touche Alimentation" et la Touche "Réinitialiser". Attendez que le Pocket PC redémarre et suivez les instructions à l'écran pour terminer l'alignement de l'écran.
5. Le chargement complet de la batterie prendra environ 8 heures la première fois que vous ouvrirez le paquet. Un chargement ultérieur prendra seulement 3 heures environ. Une fois le chargement terminé, vous pouvez déconnecter l'adaptateur secteur et emporter votre Pocket PC partout librement. Pour maintenir un bon fonctionnement, rechargez l'alimentation régulièrement.
6. Consultez l'icône de la batterie  située dans l'angle supérieur droit pour vérifier l'état d'utilisation de l'alimentation.
7. Le témoin DEL situé en haut à droite du Pocket PC indiquera l'état de chargement et l'état d'utilisation de la fonction.

En cours de chargement	Chargé complètement	Puissance insuffisante
La DEL rouge s'allume	La DEL rouge s'éteint	La DEL rouge clignote
Le téléphone est actif	Mise en garde ou Avertissement	
La DEL verte clignote	La DEL orange clignote rapidement	

☑ Si vous avez besoin de recharger la batterie principale, vous pouvez l'insérer dans l'emplacement de chargement situé au dos du chargeur. Le témoin DEL situé sur le côté du chargeur indique l'état de chargement.

En cours de chargement	Chargé complètement	Batterie absente
La DEL rouge s'allume	La DEL verte s'allume	La DEL est éteinte

Chargeur de Voyage

- ❶ Connectez la fiche de l'adaptateur secteur à une prise murale.
- ❷ Connectez la fiche ronde de l'adaptateur secteur sur le connecteur d'alimentation du câble USB.
- ❸ Connectez l'extrémité plate du câble USB sur le chargeur ou sur le connecteur du berceau USB situé au pied du Pocket PC. Le Pocket PC commence à se charger automatiquement.
- ❹ Si nécessaire, connectez l'autre extrémité du câble USB au port USB de l'ordinateur de bureau.

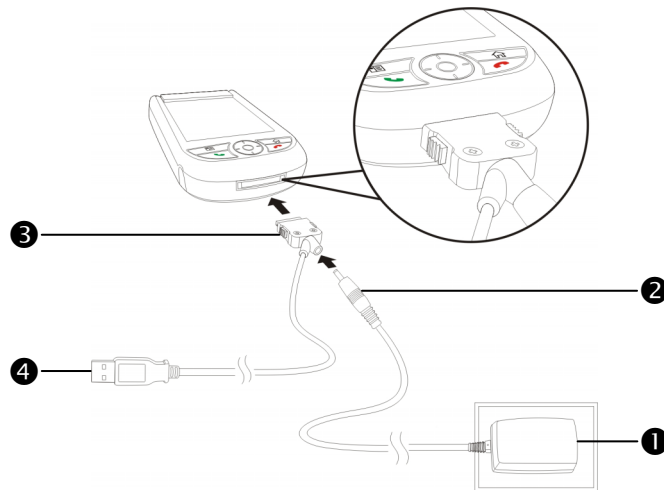

Si vous utilisez un accessoire de chargement de voyage sans connecter l'adaptateur secteur, vous pouvez quand-même charger la batterie en connectant votre Pocket PC au câble USB connecté à un ordinateur de bureau. Cependant, cela ne doit pas être considéré comme la seule méthode de chargement. Nous vous recommandons d'utiliser la méthode de chargement standard en utilisant un adaptateur secteur.

Réinstaller ou Remplacer la Batterie

Si la fonction de connexion GPRS ou téléphone est déjà activée, désactivez-la au préalable puis continuez à l'étape suivante; dans le cas contraire, une déconnexion inhabituelle se produira.

1. Pressez le bouton de verrouillage situé sur l'arrière du Pocket PC et retirez le couvercle arrière.
2. Faites glisser le verrou de la batterie principale vers le bas pour l'ouvrir. Maintenant vous pouvez facilement retirer la batterie.
3. Remplacez la batterie principale et verrouillez-la correctement. Lorsque vous retirez la batterie principale, le système sera temporairement alimenté par la batterie de secours.
4. Faites glisser le couvercle arrière dans la rainure jusqu'à entendre un clic indiquant que le verrouillage du couvercle arrière est mis en place correctement.

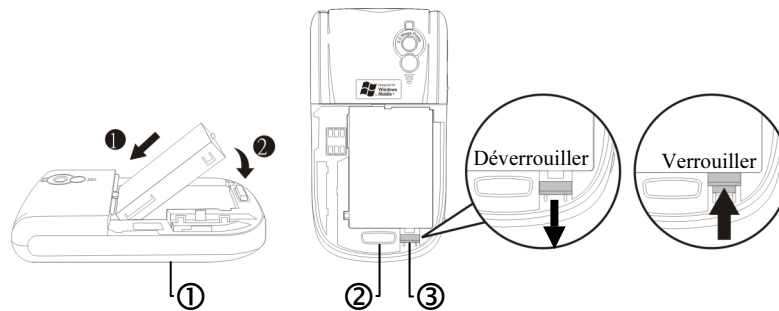

- ① Suivez les sens indiqués dans le schéma pour installer ou retirer correctement la batterie.
- ② Verrouillage du couvercle arrière.
- ③ Verrouillage de la batterie principale. Faites glisser vers le bas pour déverrouiller et vers le haut pour verrouiller.

Allumer et Eteindre

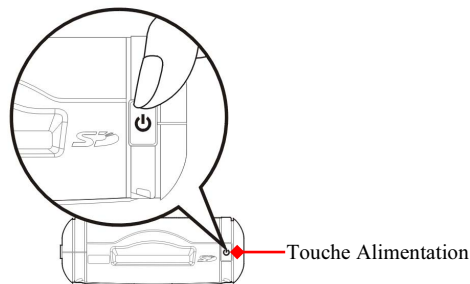

Mode Veille

1. Pressez la “Touche Alimentation” situé sur le dessus du Pocket PC pour passer en mode Veille. A ce moment-là, l'écran est éteint et tous les périphériques passent en mode d'économie d'énergie. Cependant si le téléphone est allumé, il reste toujours en mode d'attente d'appels.
2. Pour rallumer l'écran plus tard, pressez simplement sur la “Touche Alimentation.”

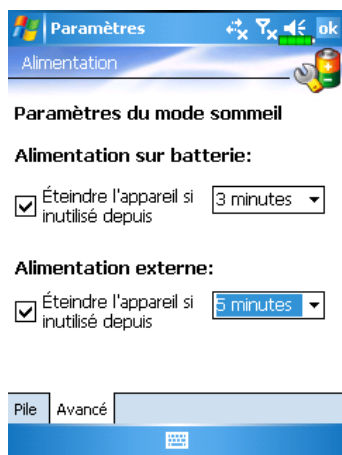

3. Tapoter sur , **Paramètres**, l'onglet **Système**, **Alimentation** puis sur l'onglet **Avancés** pour configurer les périphériques afin qu'ils s'éteignent automatiquement au bout d'une période prédéfinie.

Allumer l'écran

Ce produit est conçu avec une fonction d'économie d'énergie. Si l'écran est éteint, pressez la " Touche Alimentation " situé en haut du Pocket PC pour le rallumer.

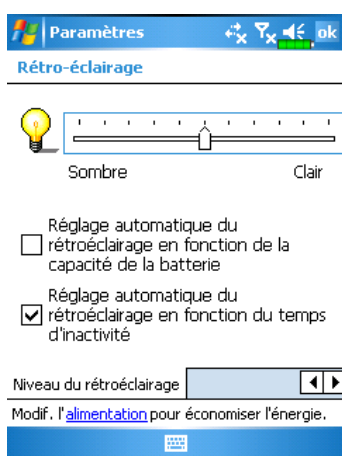

Si l'écran est trop sombre pour être net, réglez le bon niveau de luminosité du rétro-éclairage.

Tapotez sur , **Paramètres**, l'onglet **Système**, **Rétro-éclairage** puis sur l'onglet **Niveau du rétro-éclairage**.



Utiliser le Stylet pour Toucher l'écran

- Votre Pocket PC est conçu pour un fonctionnement basé sur le graphisme. D'une manière générale, nous "utilisons habituellement un stylet pour réaliser les actions de base comme tapoter, glisser et tapoter et maintenir" sur l'écran tactile. D'autres actions comme la réinitialisation et le démarrage à froid nécessiteront également l'utilisation de la pointe du stylet.
- Tirez le stylet complètement pour faciliter le tapotement sur l'écran pendant les opérations. Lorsque le stylet est rangé entièrement dans son support, sa longueur est réduite.

Redémarrer le Pocket PC

Situation appropriée: si le PC de poche n'est pas capable de fonctionner normalement, qu'il ne répond pas ou que l'écran est figé.

Pour votre considération, reposant sur votre sécurité et votre commodité, veuillez-vous reporter aux instructions suivantes dans l'ordre:

1. Réinitialisation	Appuyez sur le "Touche Réinitialiser" situé sur le côté du PC de poche avec la pointe d'un stylo.
2. Procédures de Param. par défaut	Si l'écran tactile est fonctionnel, veuillez tapotez  Programmes, Utilities puis Param. par défaut.
3. Démarrage minimal	Maintenez le "Touche Alimentation" et appuyez une fois sur le "Touche Réinitialiser" avec la pointe d'un stylo puis relâchez les deux boutons en même temps. Ensuite, maintenez constamment le bouton Fin  jusqu'à ce que l'écran de requête du système s'affiche puis relâchez le bouton Fin. Répondez aux questions.

Réinitialisation

✿ **Réinitialiser:** Utilisez le stylet pour presser la “Touche Réinitialiser” sur le côté du Pocket PC.

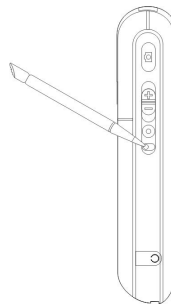

- ✿ Situation appropriée: si le PC de poche n'est pas capable de fonctionner normalement, qu'il ne répond pas ou que l'écran est figé.
- ✿ Résultat: en un instant, quand le PC de poche a terminé automatiquement le processus de démarrage du système, le dernier affichage est l'écran du jour. Cela conserve Microsoft Windows, les applications d'usine préinstallées, les données de saisie de l'utilisateur, les programmes récemment installés et les paramètres personnalisés de l'utilisateur.

Paramètres par défaut

☰ Tapotez , **Programmes, Utilities** puis **Param. par défaut**.

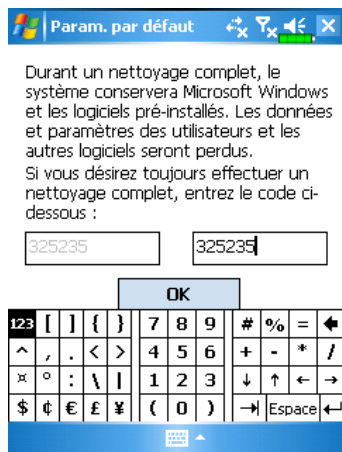

1. Si vous accédez à cette application par erreur, veuillez sélectionner  au coin supérieur droit de l'écran pour quitter; le système n'en sera pas affecté.
2. Si vous n'êtes pas certain de vouloir exécuter cette action, veuillez sélectionner le bloc de saisie des données à droite et saisir le code d'autorisation dans le bloc de gauche. Cliquez ensuite sur le bouton **OK**.

⚙️ Situation appropriée: si le PC de poche n'est pas capable de fonctionner normalement, mais que l'écran tactile est fonctionnel. Veuillez vous reporter aux instructions de cette section pour la recherche de panne.

⚙️ Résultat: cela ne conserve que Microsoft Windows et les applications d'usine préinstallées. Les autres paramètres tels que les données de saisie de l'utilisateur, les programmes récemment installés et les paramètres personnalisés de l'utilisateur sont effacés.

Démarrage minimal

❁ **Démarrage à froid:** Pressez et maintenez enfoncé la “Touche Alimentation” d’une main et utilisez la pointe du stylet pour presser la “Touche Réinitialiser” de l’autre main. Relâchez simultanément la “Touche Alimentation” et la “Touche Réinitialiser”.



❁ Situation appropriée: si une réinitialisation a déjà été tentée et que le PC de poche est toujours incapable de fonctionner normalement, qu’il ne répond pas ou que l’écran est figé.

❁ Avant d’exécuter la “Méthode de démarrage à froid” susmentionnée, veuillez lire attentivement les instructions suivantes puis décider de procéder à la méthode de démarrage à froid.

1. Après un démarrage à froid, si aucun bouton n’est pressé, quand un PC de poche termine automatiquement le processus de démarrage du système, le dernier affichage est l’écran du jour. Cela est identique au résultat de réinitialisation.
2. Si une réinitialisation a déjà été tentée et que le PC de poche est toujours incapable de fonctionner normalement, envisagez la solution suivante: après un démarrage à froid, maintenez le bouton Fin  en bas à droite du PC de poche jusqu’à ce que l’écran de requête du système s’affiche, puis relâchez le bouton Fin. Ensuite, lisez attentivement les instructions relatives au démarrage à froid avant de poursuivre.

Réalisez un démarrage à froid et maintenez le bouton Fin . Le système affiche un écran de requête à deux questions. Veuillez vous reporter aux instructions suivantes avant une considération attentive.

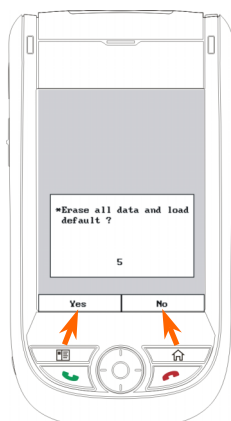

1. Effacer toutes les données et charger la donnée par défaut? (La donnée par défaut est "Non" (No). En cas d'absence de sélection de l'option Oui ou Non, le système exécutera automatiquement l'élément par défaut après quelques secondes.)

Pressez  pendant quelques secondes pour sélectionner Oui (Yes); le système effacera alors toutes les données et chargera la donnée par défaut. Après le redémarrage du PC de poche, suivre les instructions à l'écran pour réaliser l'alignement à l'écran.

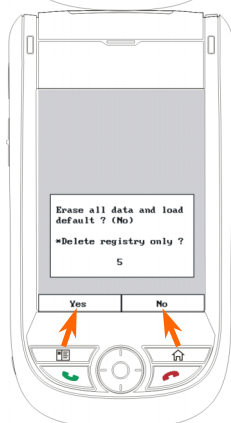

2. Supprimer registre seulement? (La donnée par défaut est "Non" (No). En cas d'absence de sélection de l'option Oui ou Non, le système exécutera automatiquement l'élément par défaut après quelques secondes.)

Pressez  pendant quelques secondes pour sélectionner Oui (Yes); le système supprimera alors le registre seulement.

Mise en garde!

1. Après avoir réalisé un démarrage à froid, le système conservera Microsoft Windows et les programmes pré-installés. Si vous répondez "Oui" aux deux questions affichées après un démarrage à froid, d'autres éléments comme les données saisies par l'utilisateur, les programmes dernièrement installés et les paramètres utilisateur seront perdus.
2. Il y a deux façons de conserver toutes vos données, donnée par défaut chargée et registre
 - 1 Conduire "Repos" tout en redémarrant le PC de poche.
 - 2 Réaliser un démarrage à froid, répondre "Non" lorsque le système pose les deux questions.

2 Utiliser le Pocket PC /

Démarrage

Écran

☰ Tapotez sur  Paramètres, l'onglet **Système** puis sur **Écran**.

La première fois que vous utilisez le Pocket PC ou après avoir effectué un démarrage à froid, le système vous demandera d'aligner l'écran. Continuez de tapoter sur le centre de chaque croix (+) qui apparaît et suivez les instructions à l'écran pour terminer l'opération. Si vous pensez que la position n'est pas très adaptée lorsque vous tapotez sur l'écran, suivez l'aide de cette section pour aligner à nouveau l'écran.

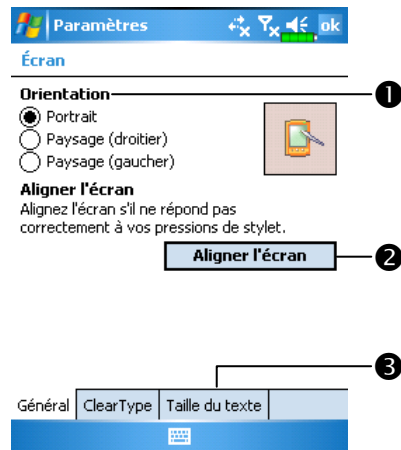

- ➊ Orientation:
 - Portrait (défaut)
 - Paysage (droitier)
 - Paysage (gaucher)
- ➋ Tapoter sur le bouton **Aligner l'écran** pour calibrer l'écran. Lorsque l'écran d'Alignement apparaît, utilisez le stylet pour tapoter au centre de la croix (+) jusqu'à ce que la croix suivante apparaisse, puis suivez les instructions à l'écran pour terminer l'opération. Enfin, tapotez sur **ok** pour quitter.
- ➌ Onglet **Taille du Texte**: Pour sélectionner la taille désirée du texte.



Les étapes suivantes vous amèneront au mode de calibrage de l'écran tactile. Ces étapes fournissent un moyen plus rapide et plus efficace pour accéder au mode de calibrage de l'écran tactile. Elles donnent également une méthode d'accès au programme **Ecran** lorsque le décalage de l'écran tactile est si important qu'il devienne impossible de sélectionner ou d'effectuer une opération en utilisant le stylet.

1. Pressez simultanément le bouton  en bas à gauche du Pocket PC et le bouton d'exécution rond au centre du pavé de navigation.
2. Relâchez simultanément ces deux boutons et vous accéderez à l'écran de calibrage.

Ecran Aujourd'hui















Lorsque vous allumez votre Pocket PC pour la première fois lors de chaque journée (ou après 4 heures d'inactivité), vous verrez "l'écran Aujourd'hui". Vous pouvez également le faire afficher en tapotant sur  puis sur **Aujourd'hui**. Sur l'écran "Aujourd'hui", vous pouvez voir d'un coup d'œil toutes les informations importantes de la journée.















- 1  Démarrage. Tapoter pour basculer vers un programme.
- 2 Tapoter pour activer ou désactiver les fonctions de connexion GPRS.
- 3  Icône Antenne. Tapoter pour allumer ou éteindre le téléphone.
- 4  Icône Haut-parleur. Pour régler le volume.



- 5 Heure: Tapoter pour afficher la date et l'heure courante, ainsi que les prochains rendez-vous. Tapoter et maintenir appuyé la zone horaire pour sélectionner dans la liste l'affichage analogique ou numérique de l'horloge.
- 6 Ecran Aujourd'hui Affiche les informations importantes de la journée. Tapoter sur l'un des items pour accéder à l'écran de configuration correspondant. Par exemple, tapotez sur  pour vous connecter à **Pocket MSN**.
- 7 Liens Rapides Tapoter pour accéder rapidement à un programme.
- 8 En tapotant sur ces icônes, vous pouvez avoir un accès rapide aux programmes tels que le **Wireless Manager** (Gestionnaire sans fil), les **Scénarios**, l'état du Filtre d'Appel, etc.
- 9 Tapoter pour accéder rapidement à **Téléphone**. Tapoter pour accéder rapidement à **Contacts**.











Le tableau suivant présente les icônes que vous pouvez voir apparaître dans la barre de navigation ou dans la Barre de Commandes. Veuillez vous référer à la colonne “Signification” pour obtenir des explications ou tapotez sur l’icône pour accéder au message instantané.











Icône	Signification (Située dans la barre de Navigation en haut de l’écran)
	Le haut-parleur est actif
	Le haut-parleur est inactif
	La batterie principale est en charge.
	La puissance de la batterie principale est faible.
	La puissance de la batterie principale est très faible.
	La batterie principale est complètement chargée.
	La puissance de la batterie de secours est faible.
	Pour prévenir de la réception d’un ou plusieurs messages instantanés MSN.
	Pour vous prévenir que vous avez reçu un ou plusieurs courriers électroniques, messages texte ou SMS.
	Pour vous prévenir que vous avez reçu un ou plusieurs messages vocaux.
	Si l’écran n’est pas assez grand pour afficher toutes les icônes de notification, tapotez sur cette icône pour afficher toutes les icônes.
	Diaporama PowerPoint
	Connexion vers l’ordinateur active
	ActiveSync est en cours de synchronisation.

Icône	Signification (Située dans la barre de Navigation en haut de l'écran)
	Carte SIM indisponible
	Téléphone arrêté
	Témoin de la force du signal pour la fonction téléphone
	GPRS non utilisé
	GPRS utilisé
	GPRS disponible
	LAN sans fil actif
	Appel en cours avec données LAV sans fil
	LAN sans fil en cours d'utilisation
Icône	Signification (Située dans la Barre de Commandes en bas de l'écran)
	Mode Général Fixe le scénario adapté à chaque environnement.
	Mode Réunion Fixe le scénario adapté à chaque environnement.
	Mode Extérieur Fixe le scénario adapté à chaque environnement.
	Mode Silence Fixe le scénario adapté à chaque environnement.

Programmes

Vous pouvez passer d'un programme à l'autre en le sélectionnant dans le menu . (Vous pouvez personnaliser les programmes apparaissant dans ce menu. Pour obtenir des informations, veuillez consulter la section "Régler les Paramètres") Pour accéder à certains programmes, vous devrez tapoter sur , **Programmes** puis sur le nom du Programme.

Icône	Programmes	Description
	Groupe Jeux	Bubble Breaker, Solitaire
	Groupe Multimédia	Camera (Appareil Photo), Image Maker, Image Wizard, Multimedia Manager
	Groupe Téléphone	Add Ring tone, Call Filter, MMS Composer, Scenarios, SIM Tool Kit, SMS Sender, Speed Dial
	Groupe Utilitaires	Backup Utility, Bluetooth Manager, M-Desk, WLAN Utility
	Groupe Voice Commander	Voice Commander, Voice Commander Settings
	ActiveSync	Synchronise les informations entre votre Pocket PC et votre ordinateur de bureau.
	Calendrier	Conserve la trace de vos rendez-vous et crée des demandes de réunions.
	Contacts	Conserve la trace de vos amis et de vos collègues.
	Notes	Crée des notes manuscrites ou dactylographiées, des dessins et des enregistrements.
	Tâches	Conserve la trace de vos tâches.
	Messagerie	Envoie et reçoit des messages instantanés.

Icône	Programmes	Description
	Internet Explorer	Permet de naviguer sur les sites Web et WAP et de télécharger de nouveaux programmes et fichiers sur Internet.
	Pocket MSN	Programmes MSN. Par exemple, envoyez et recevez des messages instantanés avec vos Contacts MSN Messenger.
	Word Mobile	Pour créer de nouveaux documents ou afficher et éditer des documents Word créés sur votre ordinateur de bureau.
	Excel Mobile	Pour créer de nouveaux classeurs ou afficher et éditer des classeurs Excel créés sur votre ordinateur de bureau.
	PowerPoint Mobile	Permet de visualiser les diaporamas PowerPoint créés sur votre ordinateur de bureau.
	Calculatrice	Pour effectuer des calculs simples.
	Images et vidéos	Permet de prendre des photos, de les visualiser et de les retoucher.
	Windows Media Player	Lecture de Vidéos ou de fichiers audio.
	Explorateur de Fichiers	Pour gérer vos fichiers et vos dossiers.
	Wireless Manager (Gestionnaire sans fil)	Permet la gestion des fonctions téléphone portable, Bluetooth et LAN sans fil.

Vous pouvez également basculer vers d'autres programmes en pressant un bouton programme. Votre Pocket PC possède un ou plusieurs boutons programmes situés sur la face avant ou sur le côté du Pocket PC. Les icônes sur les boutons identifient les programmes vers lesquels elles renvoient. Pour obtenir plus d'informations, veuillez vous référer à la section "Redéfinir les Boutons de Raccourci".

Programmes d'Application Système

 Paramètres, l'onglet **Personnel**

Programme	Description
Boutons	Règle les raccourcis pour les boutons physiques du Pocket PC.
Saisie	Règle les détails relatifs à la méthode de saisie.
Menus	Règle les items apparaissant dans le menu Démarrer  .
Info. du propriétaire	Saisie des informations concernant le propriétaire.
Mot de passe	Règle les droits d'accès et le mot de passe pour le Pocket PC.
Options MSN	Règle les détails relatifs à Pocket MSN.
Téléphone	Règle les détails relatifs au téléphone.
Sons et notifications	Règle le volume et la méthode de notification.
Aujourd'hui	Règle l'apparence de l'écran Aujourd'hui et affiche les informations.

 **Paramètres, l'onglet Système**

Programme	Description
À propos de	Affiche les informations importantes relatives au Pocket PC.
Rétro-éclairage	Règle les détails relatifs au rétro-éclairage et à la luminosité.
Certificats	Pour l'identification réseau et empêcher les accès non autorisés.
Horloge et alarmes	Règle l'heure et les alarmes.
Mémoire	Affiche l'utilisation mémoire et la liste des programmes en cours d'exécution, etc...
Microphone	Règle le volume du microphone.
Alimentation	Affiche les conditions d'utilisation de l'alimentation, à savoir éteindre ou pas l'alimentation après une période d'attente.
Paramètres régionaux	Règle la région et les formats d'affichage des informations telles la date, l'heure, etc...
Suppression de programmes	Supprime les programmes qui ne sont plus utilisés.
Écran	Aligner l'écran est très utile pour fixer la précision du toucher. Vous pouvez sélectionner une orientation Portrait ou Paysage.
Infos système	Afficher les informations systèmes.

 **Paramètres, l'onglet Connexions**





Programme	Description
Envoyer	Détermine si l'extrémité réceptrice accepte automatiquement les données ou pas.
Connessione guidata	Sélectionnez le pays et le nom de transporteur appropriés.
Connexions	Sélectionne une connexion réseau.
Type CSD	Règle le Pocket PC pour simuler un Modem et accède à Internet en utilisant l'équipement GSM intégré.
Cartes réseau	Règle les détails relatifs aux cartes réseau.

M-Desk

☰ Tapotez sur , **Programmes**, **Utilities** puis sur **M-Desk**.



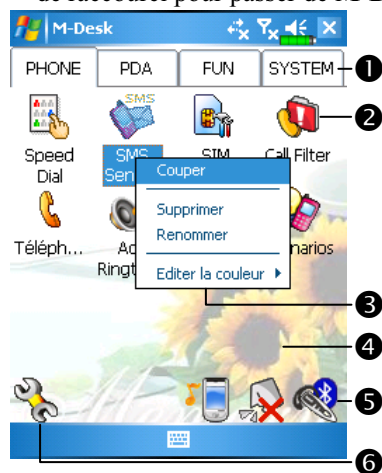

Vous pouvez classer les programmes en catégories ou éventuellement modifier l'image d'arrière-plan sur l'écran en fonction de vos préférences personnelles. Classifier, renommer, supprimer ou éditer la couleur du texte des noms de programmes sous **M-Desk** n'affectera pas le réglage par défaut du Pocket PC.

Voici la description des Touches de Raccourci:

1. Pressez la touche de raccourci  dans la partie inférieure du Pocket PC pour basculer de **M-Desk** vers l'écran Aujourd'hui.
2. Si vous avez déjà redéfini la touche de raccourci  comme touche de raccourci pour un autre programme en tapotant sur , **Paramètres**, onglet **Personnel** puis **Boutons** alors la fonction mentionnée ci-dessus ne fonctionnera plus.
3. Si vous redéfinissez la touche de raccourci  comme touche de lancement de **M-Desk**, alors vous pourrez à nouveau utiliser cette touche de raccourci pour passer de **M-Desk** à l'écran Aujourd'hui.



- 1 Tapoter sur Téléphone, PDA ou sur d'autres onglets pour basculer vers d'autres catégories. Tapoter et maintenir appuyé l'onglet pour afficher un menu pop-up vous permettant de Renommer, Avancer ou Reculer.
- 2 L'icône du programme sélectionnée pour cette catégorie. Tapoter pour exécuter ce programme.
- 3 Tapoter et maintenir appuyé sur ce programme. Un menu pop-up apparaît et vous permet de Renommer, Supprimer, Couper ou Editer la couleur du texte pour le nom du programme.

- ④ Tapotez sur un espace vide et le menu pop-up vous permet d'ajouter un Nouveau, de Coller ou de Modifier le fond.
- ⑤  Change de Scénario  Active ou désactive le haut-parleur
-  Active ou désactive la fonction oreillette Bluetooth
- ⑥  Accède à l'écran de Configuration des Catégories

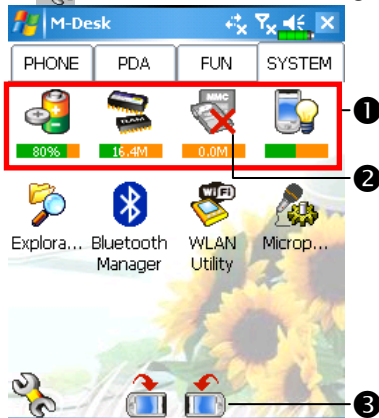

☰ Ecran des catégories du Système

- ① Cette catégorie possède déjà 4 programmes automatiquement créés par le système, vous ne pouvez pas les déplacer ou les supprimer. Toutes les informations pertinentes sont actualisées automatiquement.
- ② Si aucune carte SD/MMC n'est installée, son icône sera grisée et marquée d'un X rouge.
- ③ Modifier l'orientation de l'écran.

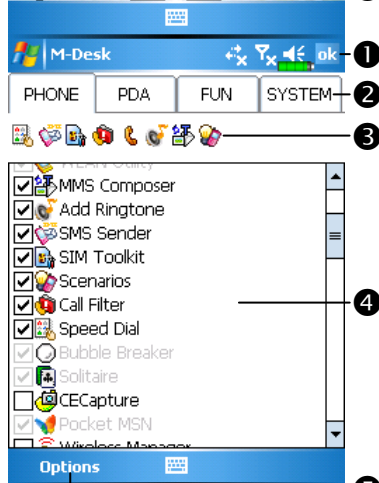

☰ Ecran de Configuration des Catégories

- ① Quitte l'écran de Configuration des Catégories.
- ② Tapoter sur Téléphone, PDA ou sur d'autres onglets pour basculer vers vos programmes préférés. Un maximum de 12 programmes est autorisé pour chaque catégorie.
- ③ Icônes pour les programmes sélectionnés dans cette catégorie.



- ④ Zone de sélection du programme:
Tapoter pour cocher le nom du programme pour confirmer la sélection. Tapoter de nouveau sur pour le faire revenir sur et abandonner la sélection.
S'il est déjà coché dans une autre catégorie, l'icône est grisée et vous ne pourrez pas sélectionner cet item.
- ⑤ Tapoter sur **Options** puis **Choix du style** pour modifier l'image d'arrière-plan.



☰ Ecran de choix du style

❶ Quitter l'écran de choix du style.

❷ Zone de visualisation.

❸   Afficher la photo précédente ou suivante.

❹ Tapoter sur **Options** puis sur **Configuration du classement** pour accéder à l'écran de configuration des catégories.

Entrer des Informations dans votre Pocket PC

Vous avez plusieurs options pour entrer de nouvelles informations.

1. Utilisez le Panneau de saisie pour taper du texte, soit en utilisant le clavier logiciel, soit en utilisant d'autres méthodes de saisie.
2. Ecrivez directement sur l'écran.
3. Dessinez sur l'écran.
4. Parlez dans le microphone de votre Pocket PC pour enregistrer un message.
5. Utilisez Microsoft® ActiveSync® pour synchroniser ou copier les informations de votre ordinateur de bureau vers votre Pocket PC. Pour obtenir plus d'informations concernant l'utilisation d'ActiveSync, veuillez consulter l'Aide ActiveSync sur l'ordinateur de bureau.

Saisir du Texte en utilisant le Panneau de saisie

Utilisez le Panneau de saisie pour saisir des informations dans tous les programmes de votre Pocket PC. Vous pouvez soit utiliser le clavier logiciel soit utiliser la **Reconnaissance des blocs**, la **Reconnaissance des lettres** ou le **Transcriber**. Dans tous ces cas, les caractères apparaissent sur l'écran sous la forme de texte dactylographié.

Pour afficher ou masquer le Panneau de saisie, tapotez sur le bouton Panneau de saisie. Tapoter sur la flèche à côté du bouton du Panneau de saisie pour afficher vos choix.



- ❶ Sélectionner une méthode de saisie.
- ❷ Tapoter pour afficher les choix possibles.
- ❸ Bouton du Panneau de saisie.

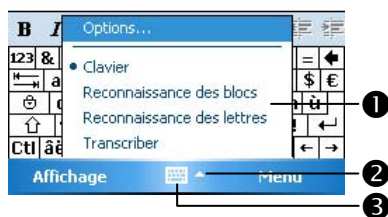

Lorsque vous utilisez le Panneau de saisie, votre Pocket PC anticipe le mot que vous êtes en train de taper ou d'écrire et l'affiche en dessous du Panneau de saisie. Lorsque vous tapotez sur le mot affiché, il est inséré dans votre texte au point d'insertion. Plus vous utilisez le Pocket PC, plus il apprend à anticiper les mots.

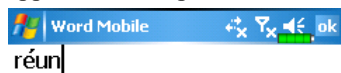

- ❶ Tapoter ici s'il s'agit du bon mot.

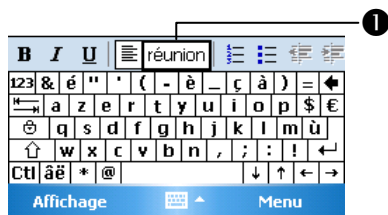

▣ Pour modifier les options de la suggestion de mots, comme le nombre de mots suggérés simultanément, tapotez sur  **Paramètres**, l'onglet **Personnel**, **Saisie** puis sur l'onglet **Saisie automatique**.

Taper avec le Clavier Logiciel

1. Tapoter sur la flèche à côté du bouton du Panneau de saisie puis sur **Clavier**.
2. Sur le clavier logiciel affiché, tapotez sur les touches avec votre stylet.

Utiliser la Reconnaissance de Caractères

Avec la Reconnaissance des Caractères, vous pouvez écrire des lettres avec le stylet comme vous le feriez sur du papier.

1. Tapotez sur la flèche à côté du bouton du Panneau de saisie puis sur **Reconnaissance des lettres**.
2. Ecrivez une lettre dans le cadre.

Lorsque vous écrivez une lettre, elle est convertie en caractère dactylographié et apparaît à l'écran. Pour les instructions spécifiques à l'utilisation de la **Reconnaissance des lettres**, une fois la **Reconnaissance des lettres** ouverte, tapotez sur le point d'interrogation à côté de la zone d'écriture.

Utiliser la Reconnaissance de Majuscules

Avec la **Reconnaissance des blocs**, vous pouvez saisir des caractères en utilisant le stylet d'une façon similaire à ce qui se fait sur d'autres Pocket PC.

1. Tapotez sur la flèche à côté du bouton du Panneau de saisie puis sur **Reconnaissance des blocs**.
2. Ecrivez une lettre dans le cadre.

Lorsque vous écrivez une lettre, elle est convertie en caractère dactylographié et apparaît sur l'écran. Pour les instructions spécifiques à l'utilisation de la **Reconnaissance des blocs**, une fois la **Reconnaissance des blocs** ouverte, tapotez sur le point d'interrogation à côté de la zone d'écriture.

Utiliser Transcriber

Avec **Transcriber**, vous pouvez écrire des lettres avec le stylet n'importe où sur l'écran, comme vous le feriez sur du papier. A la différence de la **Reconnaissance des lettres** ou de **Reconnaissance des blocs**, vous pouvez écrire une phrase ou plus d'informations. Ensuite, vous pouvez effectuer une pause et laisser **Transcriber** transformer les caractères manuscrits en caractères dactylographiés.

1. Tapotez sur la flèche à côté du bouton du Panneau de saisie puis sur **Transcriber**.
2. Ecrivez n'importe où sur l'écran.

Pour les instructions spécifiques à l'utilisation de **Transcriber**, une fois **Transcriber** ouvert, tapotez sur le point d'interrogation dans l'angle inférieur droit de l'écran.

Sélectionner du Texte Dactylographié

Si vous souhaitez éditer ou formater du texte dactylographié, vous devez au préalable le sélectionner. Faites glisser le stylet au-dessus du texte que vous souhaitez sélectionner. Vous pouvez couper et copier le texte en tapotant et en maintenant appuyé sur les mots sélectionnés puis en tapotant sur une commande d'édition dans le menu pop-up ou en tapotant sur la commande dans le menu **Menu**.

Ecrire sur l'Ecran

Dans tous les programmes acceptant la saisie, tels que **Notes**, l'onglet **Notes** dans l'**Calendrier**, les **Contacts** et les **Tâches**, vous pouvez utiliser le stylet pour écrire directement sur l'écran. Ecrivez de la même façon que sur un papier. Vous pouvez éditer et formater ce que vous avez écrit et convertir ces informations en texte plus tard.

Ecrire sur l'Ecran

Tapotez sur **Menu** puis cochez **Mode de saisie** pour passer en mode d'écriture. Cette action affiche des lignes sur l'écran vous aidant à écrire.

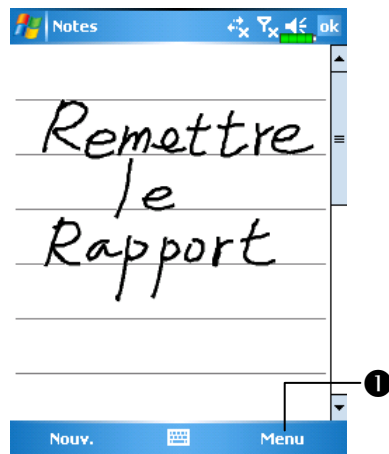

❶ Tapotez sur **Menu** puis cochez **Mode de saisie**. Utilisez maintenant votre stylet comme un stylo.

❷ Certains programmes acceptant la saisie peuvent ne pas disposer de la fonction **Mode de saisie**. Consultez la documentation de ces programmes afin de savoir comment basculer en mode d'écriture.

Sélectionner de l'écriture

Si vous souhaitez éditer ou formater du texte dactylographié, vous devez au préalable le sélectionner.

1. Tapotez et maintenez le stylet à côté du texte que vous voulez sélectionner jusqu'à ce que le point d'insertion apparaisse.
2. Sans le décoller, faites glisser le stylet le long du texte que vous souhaitez sélectionner.

Si vous écrivez accidentellement sur l'écran, tapotez sur **Menu** puis sur **Annuler** et réessayez. Vous pouvez également sélectionner le texte en tapotant sur **Menu** puis sur **Mode de saisie** pour le désélectionner puis en faisant glisser le stylet en travers de l'écran.

Vous pouvez couper, copier et coller le texte manuscrit de la même façon que vous le feriez avec du texte dactylographié: tapotez et maintenez appuyé sur les mots sélectionnés puis tapotez sur une commande d'édition dans le menu pop-up ou tapotez sur la commande dans le menu **Menu**.

Convertir de l'écriture en Texte

Tapotez sur **Menu, Outils** puis sur **Reconnaissance écriture**. Si vous souhaitez convertir uniquement certains mots, sélectionnez-les avant de tapoter sur **Reconnaissance écriture** dans le menu **Outils** (ou tapotez et maintenez appuyé sur les mots sélectionnés puis tapotez sur **Reconnaissance écriture** dans le menu pop-up). Si un mot n'est pas reconnu, il est laissé tel quel.

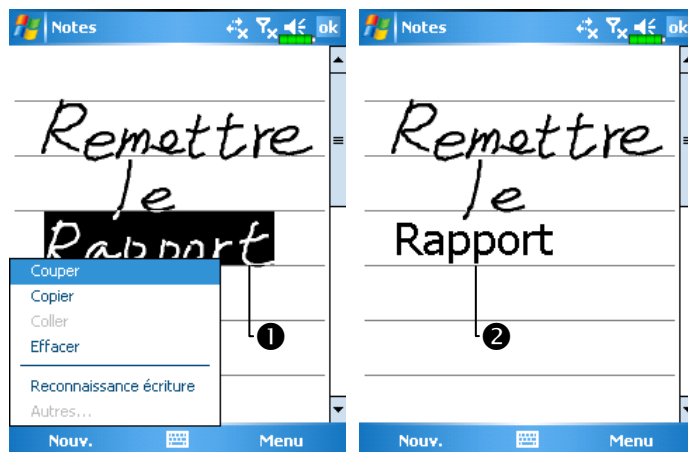

- ① Sélectionnez le texte que vous souhaitez convertir et tapotez sur **Reconnaissance écriture** dans le menu pop-up.
- ② L'écriture est transformée en texte.

Si la conversion est incorrecte, vous pouvez sélectionner des mots différents dans une liste de substitution ou revenir à l'écriture originale. Pour cela, tapotez et maintenez appuyé sur le mot incorrect (tapotez sur un seul mot à la fois). Dans le menu pop-up, tapotez sur **Autres**. Un menu avec une liste d'autres mots apparaîtra. Tapotez sur le mot que vous souhaitez utiliser ou tapotez sur l'écriture en haut du menu pour revenir sur l'écriture originale.

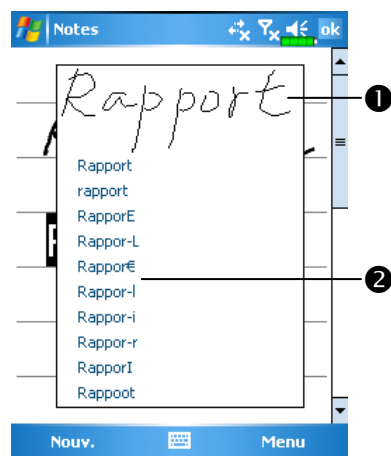

- ① Tapoter pour revenir à votre écriture originale.
- ② Vous pouvez également tapoter sur le mot que vous souhaitez utiliser.

Astuces pour obtenir une bonne reconnaissance.

1. Utilisez une écriture soignée.
2. Ecrivez sur les lignes et inscrivez les parties descendantes en dessous de la ligne. Ecrivez la croix du "t" et les apostrophes en dessous de la ligne supérieure pour que ces symboles ne soient pas mélangés avec les mots de la ligne supérieure. Ecrivez les points et les virgules au-dessus de la ligne.
3. Pour une meilleure reconnaissance, essayez d'augmenter le niveau du zoom jusqu'à 300 % en utilisant le menu **Zoom**.
4. Ecrivez les lettres d'un mot proches les unes des autres et laissez de grands espaces entre les mots pour que le Pocket PC détecte facilement le début et la fin de chaque mot.
5. Les mots avec des traits d'union, les mots étrangers utilisant des caractères spéciaux tels des accents et certaines ponctuations ne peuvent pas être convertis.
6. Si vous ajoutez des traits à un mot pour le modifier (par exemple en transformant un "3" en "8") après avoir tenté de faire reconnaître le mot, l'écriture ajoutée ne sera pas comprise si vous tentez une nouvelle fois de la reconnaître.

Dessiner sur l'Ecran

Vous pouvez dessiner sur l'écran de la même façon que vous écrivez dessus. La différence entre l'écriture et le dessin sur l'écran, est la façon de sélectionner les items et de les éditer. Par exemple, les dessins sélectionnés peuvent être redimensionnés alors que l'écriture ne le peut pas.

Créer un Dessin

Traversez les trois lignes de guide avec votre premier coup de stylet. Une fenêtre de dessin apparaîtra. Tous les traits suivants, qu'ils soient à l'intérieur ou touchent simplement la zone de dessin, feront partie du dessin. Les dessins qui ne couperont pas les trois lignes de guide seront traités comme de l'écriture.

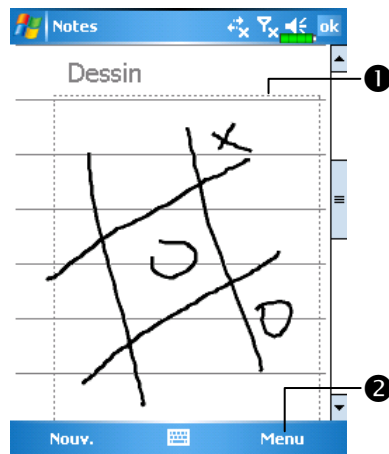

- ❶ La fenêtre de dessin indique les limites du dessin.
- ❷ Tapotez sur **Menu** puis cochez **Mode de saisie**.

▣ Vous pouvez vouloir changer le niveau du zoom de façon à pouvoir afficher ou travailler plus facilement sur vos dessins. Tapotez sur **Menu**, **Zoom** puis sur un niveau de zoom.

Sélectionner un Dessin

Si vous souhaitez éditer ou formater un dessin, vous devez au préalable le sélectionner. Tapotez et maintenez enfoncé le stylet sur le dessin jusqu'à ce qu'une poignée de sélection apparaisse. Pour sélectionner de multiples dessins, désélectionnez-les en tapotant sur **Menu** puis sur **Mode de saisie** puis faites glisser pour sélectionner les dessins que vous souhaitez.

Vous pouvez couper et copier les dessins sélectionnés en tapotant et en maintenant appuyé sur les dessins sélectionnés puis en tapotant sur une commande d'édition dans le menu pop-up ou en tapotant sur la commande dans le menu **Menu**. Pour redimensionner un dessin, assurez-vous que la fonction **Mode de saisie** n'est pas sélectionnée et faites glisser une poignée de sélection.

Enregistrer un Message

Dans tous les programmes où vous pouvez écrire ou faire des dessins sur l'écran, vous pouvez aussi rapidement enregistrer un message vocal de vos idées, mémos et numéros de téléphone. Dans **Calendrier**, **Tâches** et **Contacts**, vous pouvez inclure un enregistrement dans l'onglet **Notes**. Veuillez vous référer à la section "Format d'Enregistrement Vocal".

Dans le programme Notes, vous pouvez soit créer un enregistrement indépendant, soit inclure un enregistrement sur une note écrite. Si vous voulez inclure l'enregistrement dans une note, ouvrez la note au préalable. Dans le programme Boîte de Réception, vous pouvez ajouter un enregistrement à un message électronique.

Créer un Enregistrement

1. Maintenez le microphone de votre Pocket PC proche de votre bouche ou de la source du son.
2. Pressez et maintenez enfoncé le bouton physique d'enregistrement de votre Pocket PC jusqu'à entendre un bip.
3. Tout en maintenant enfoncé le bouton Enregistrer, effectuez l'enregistrement.
4. Pour arrêter l'enregistrement, relâchez le bouton Enregistrer. Vous entendrez deux bips. Les nouveaux enregistrements apparaîtront dans la liste des notes ou sous la forme d'icônes de pièces jointes.

▣ Vous pouvez également effectuer un enregistrement en tapotant sur le bouton **Enregistrer** dans la barre d'outils Enregistrement.

Pour lire un enregistrement, tapotez dessus dans la liste ou tapotez sur son icône dans la note.

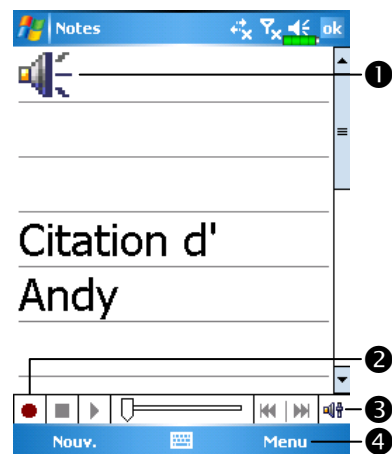

- ① Indique un enregistrement en pièce jointe.
- ② Tapotez pour débiter l'enregistrement.
- ③ Barre d'outils d'enregistrement.
- ④ Tapotez sur **Menu** puis cochez **Afficher la barre d'enregistrement**.

Utiliser Mon Texte

Lorsque vous utilisez la Boîte de Réception ou MSN Messenger, utilisez **Mon Texte** pour insérer rapidement des messages présélectionnés ou fréquemment utilisés dans la zone de saisie du texte. Pour insérer un message, tapotez sur **Mon Texte** puis tapotez sur un message.



❶ Tapotez pour sélectionner un message déjà rédigé.

▣ Vous pouvez ajouter du texte après avoir inséré le message Mon Texte et avant de l'envoyer. Pour éditer un message Mon Texte, sélectionnez **Modifier mon texte**. Sélectionnez le message que vous souhaitez éditer et effectuez les modifications désirées.

Voice Commander

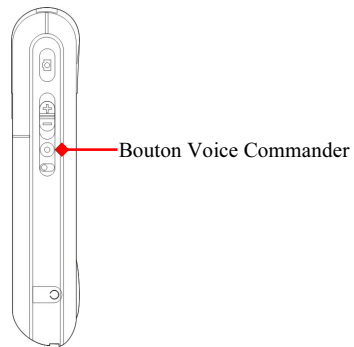

Par défaut, le Bouton  situé sur le côté du Pocket PC est configuré en tant que bouton "Voice Commander". Pressez ce bouton pour démarrer Voice Commander. Pour les détails sur la façon d'utiliser cette fonction, veuillez vous référer à la section Voice Commander.



3 Utiliser le Téléphone /

La fonction téléphone du Pocket PC vous permet de réaliser les tâches suivantes:

- ✿ Passer et recevoir des appels.
- ✿ Passer rapidement des appels ou écouter les messages vocaux sans avoir à saisir les numéros de téléphone en utilisant **Contacts**, Numérotation Rapide ou votre Historique des Appels.
- ✿ Consultez l'Historique des Appels pour savoir qui a appelé, qui vous avez appelé, ajouter un nouveau numéro aux **Contacts** et accéder aux notes prises pendant que vous étiez en communication.
- ✿ Recevoir des appels et facilement prendre des notes pendant un appel.
- ✿ Envoyer des messages SMS.
- ✿ Personnaliser la sonnerie de votre téléphone.

Pour basculer vers la fonction téléphone, pressez le bouton  sur la partie inférieure gauche du Pocket PC ou tapotez sur  puis sur

Téléphone.

Mise en garde!

- Pour éviter de se laisser distraire et pour ne pas affecter la sécurité routière, ne jamais utiliser votre Pocket PC pendant que vous conduisez une voiture ou tout autre véhicule.
- Assurez-vous que votre carte SIM est correctement installée dans votre Pocket PC et que le téléphone est déjà allumé avant d'utiliser les fonctions décrites dans cette section.
- Lorsque vous êtes dans un avion, un bâtiment médical ou une station d'essence où les appareils de communication sans fil sont interdits et doivent rester éteints, veuillez aller dans **Wireless Manager** (Gestionnaire sans fil) et sélectionnez le bouton **ALL OFF** pour désactiver les fonctions téléphone portable, Bluetooth et réseau LAN sans fil de votre Pocket PC. En pressant la "Touche Alimentation" située sur la partie supérieure du Pocket PC, seul l'écran sera éteint.
- La fonction Téléphone est alimentée par la batterie principale du Pocket PC. Maintenez le niveau de puissance de la batterie principale pour garantir la qualité des appels et le fonctionnement standard.

Installer et Retirer la carte SIM

- 1** Insérez la carte SIM dans l'emplacement pour carte SIM avec ses contacts dorés vers le bas. Suivez le schéma indiqué sur le Pocket PC.
- 2** Couvercle arrière
- 3** Batterie principale
- 4** Respectez le sens indiqué sur le schéma pour installer la batterie principale.
- 5** Mloc de batterie principale
- 6** Bouton de verrouillage pour le couvercle arrière

■ Installer la carte SIM

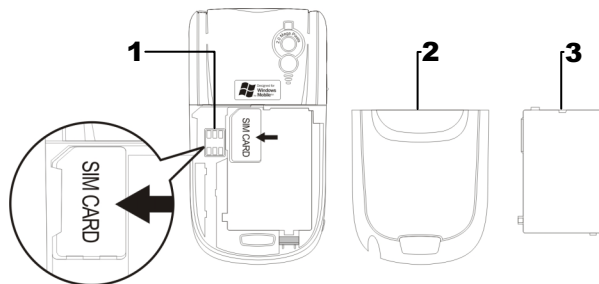

■ Installer la Batterie

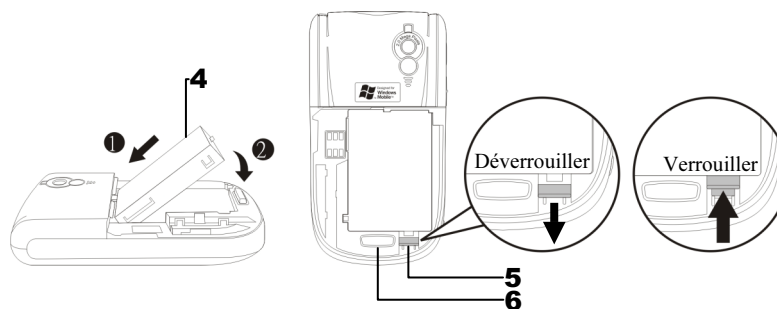

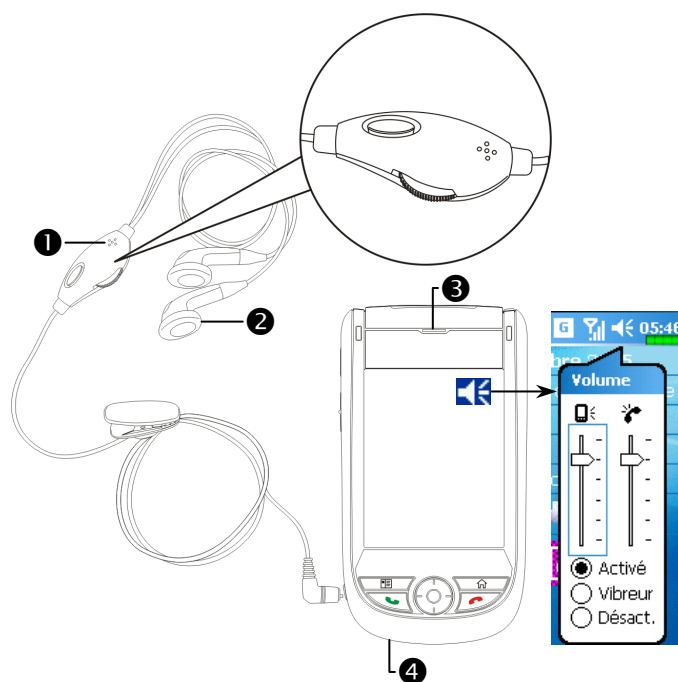

1. Tapotez sur le bouton **ALL OFF** dans **Wireless Manager** (Gestionnaire sans fil) pour désactiver les fonctions téléphone portable, Bluetooth et réseau LAN sans fil de votre Pocket PC.
2. Pressez la “Touche Alimentation” située sur la partie supérieure du Pocket PC pour éteindre l'écran.
3. Pour retirer le couvercle arrière, pressez le bouton de verrouillage situé sur l'arrière du Pocket PC.
4. Faites-le glisser vers le bas pour déverrouiller la fermeture de la batterie principale et retirez-la.
5. Insérez la carte SIM dans l'emplacement pour carte SIM avec ses contacts dorés vers le bas. Utilisez en respectant l'étiquette placée sur le Pocket PC. Ou retirez la carte SIM horizontalement. Remplacez la batterie principale puis verrouillez la fermeture de la batterie principale.
6. Faites glisser le couvercle arrière dans la rainure jusqu'à entendre un clic indiquant que le verrouillage du couvercle arrière est enclenché.

Utiliser le Téléphone













- 1** Microphone **2** Oreillette
3 Haut-parleur du téléphone **4** Micro du téléphone (Bas du Pocket PC)

Méthode d'assemblage	Fonctionnement	Répondre ou Terminer un appel	Régler le volume de l'oreillette
Tenir le Pocket PC dans la main pendant les appels	Maintenez le Pocket PC et placez le haut-parleur proche de votre oreille et le micro proche de vos lèvres.	Pressez la Touche Conversation  ou la Touche Fin / Raccrocher  dans la partie inférieure du Pocket PC.	Tout en répondant à un appel, vous pouvez pousser la touche de contrôle du volume sur le côté du Pocket PC pour tester le volume de l'oreillette.
Installer l'oreillette externe	Placez l'oreillette dans votre oreille et positionnez le microphone près de vos lèvres.	Utilisez la fonction de contrôle de ligne. Pressez le bouton sur l'oreillette pour répondre ou terminer un appel. Sauf si vous utilisez l'oreillette Bluetooth, lorsque le téléphone sonne, maintenez le bouton enfoncé pour rejeter l'appel entrant.	Utilisez la molette sur l'oreillette pour régler le volume pendant un appel.

Régler le Volume du Téléphone



Tapotez sur  en haut de l'écran et réglez toutes les fonctions sonores des programmes avec . Réglez le volume du téléphone avec .

1. Lorsqu'il n'y a plus d'appels, vous pouvez pousser la touche de contrôle du volume sur le côté du Pocket PC ou utiliser le stylet pour tapoter sur l'icône haut-parleur. Tapotez sur  puis sur  pour régler le volume de la sonnerie de l'appel entrant.
2. Poussez la touche de contrôle du volume sur le côté du Pocket PC ou tapotez sur  puis sur  pour régler le volume du téléphone. Vous ne pouvez effectuer ces manipulations que pendant un appel.
3. Mode Vibration: L'icône haut-parleur  située en haut deviendra .
4. Mode Muet: L'icône haut-parleur  située en haut deviendra .

Voici comment régler le volume adapté:



1. Si l'oreillette est utilisée avec le Pocket PC pour passer des appels, réglez le volume en fonction des besoins personnels.
2. Si l'oreillette n'est pas utilisée avec le Pocket PC et qu'elle n'est pas proche de l'oreille pour les appels mais qu'elle utilise un fonctionnement similaire au fonctionnement en mains-libres, il est recommandé de régler le volume sonore sur les deux niveaux supérieurs.
3. Lorsque vous souhaitez maintenir le Pocket PC proche de votre oreille pour les appels, il est recommandé de régler le volume sur les quatre niveaux inférieurs. Il est recommandé de ne pas utiliser les deux niveaux les plus élevés car ce volume élevé pourrait affecter votre ouïe.

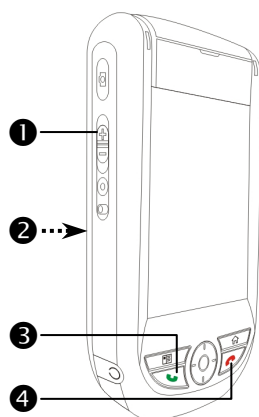

Activer ou désactiver le haut-parleur:

1. Activer le haut-parleur: Lorsque vous répondez à un appel, tapotez sur **Activer HP** (Haut-parleur activé) pour activer.
2. Désactiver le haut-parleur: Tapotez sur **Désact. HP** (Haut-parleur désactivé) pour désactiver.





Eteindre ou Allumer le Téléphone et Passer des Appels



- ❶ Régler le volume de l'oreillette
- ❷ Côté Arrière: La carte SIM est située en dessous de la batterie.
- ❸  Touche Conversation
- ❹  Touche Fin / Raccrocher

1. Ouvrez le couvercle arrière du Pocket PC et retirez la batterie principale.
2. Installez la carte SIM correctement, en respectant la direction indiquée sur le Pocket PC, faites attention à la position du coin coupé sur la carte SIM lorsque vous l'insérez dans le slot pour carte. Les contacts dorés de la carte SIM doivent être dirigés vers le bas.
3. Réinstallez la batterie principale et le couvercle arrière correctement.
4. Allumer le téléphone: Tapotez sur l'icône . Lorsque la fenêtre de message apparaît, tapotez "Désactiver le mode Avion", saisissez le code PIN et attendez que le téléphone s'allume. L'icône  deviendra .



5. Composer: Pressez  pour accéder à l'écran Téléphone. Utilisez le stylet pour tapoter le numéro de téléphone puis tapotez sur le bouton **Parler**.
6. Répondre à un appel: Tapotez sur .
7. Terminer un appel: Tapotez sur .
8. Eteindre le téléphone: Tapotez sur l'icône . Lorsque la fenêtre de message apparaît, tapotez sur "Activer le mode Avion."

Barre d'outils

Fournit les utilitaires.



1. Bouton **Contacts**: Accès à **Contacts**.

2. Bouton **Menu**

❶ **Enregistrer dans les contacts**:

Permet d'enregistrer le numéro de téléphone composé vers **Contacts**.

❷ **Créer une note**: Tout en

téléphonant, vous pouvez entrer dans **Notes** pour utiliser l'écran comme bloc-notes afin de conserver des notes, des images ou des enregistrements.











❸ **Options**: Modifie la configuration du Téléphone, par exemple la sonnerie, le mode vibration, le code PIN, etc.

3. Bouton **Clavier**: Tapoter pour retourner au clavier.

4. Bouton **Activer HP** (Haut-parleur activé): Lorsque vous répondez à un appel, tapotez pour activer le haut-parleur.



Le tableau suivant présente les icônes que vous pouvez voir apparaître dans la barre de navigation en haut de l'écran.

Témoin	Description
	Carte SIM indisponible.
	Le téléphone est éteint. Pour l'allumer, tapotez sur cette icône.
	Recherche du réseau en cours ou réseau indisponible.
	Connexion téléphonique non disponible ou erreur réseau. Pour l'éteindre, tapotez sur cette icône.
	Le téléphone est allumé et la réception du signal est normale. Pour l'éteindre, tapotez sur cette icône.
	Appel en cours. Pour basculer sur les autres programmes, tapotez sur cette icône.
	Redirection d'appel activée
	Les appels sont redirigés
	Appels Manqués
	Mode Itinérant

Appeler depuis Contacts

Les numéros de téléphone saisis dans Contacts peuvent être utilisés pour rapidement localiser un numéro de téléphone et passer des appels.

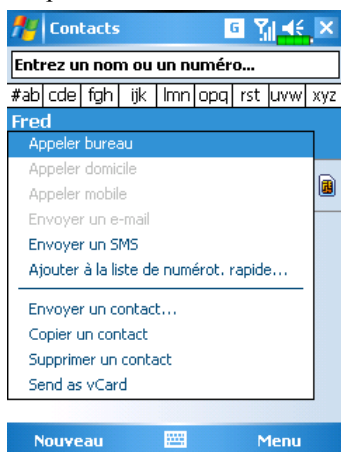

1. Dans la liste des contacts, tapotez et laissez appuyé sur un contact pour afficher un menu pop-up.
2. Tapotez sur **Appeler mobile** ou **Appeler bureau** dans le menu pop-up.
3. Tapotez sur un contact pour afficher les détails.

Appeler depuis la Numérotation Rapide

Sur l'écran téléphone, tapotez sur le Bouton **Numér Rapide**.



- 1 Tapotez et maintenez appuyé sur un contact précis. Le menu pop-up dispose des options **Supprimer** et **Modifier** pour la configuration du téléphone.
- 2 Tapotez pour recomposer ce numéro. Rappelez-vous que ce code (par exemple, "2") que vous souhaitez composer peut également être composé dans la zone numérique de l'écran Téléphone en tapotant sur "2".
- 3 Tapotez sur **Menu** puis **Nouveau** pour afficher la liste des Contacts. Tapotez sur le nom d'un Contact et sur un numéro l'ajoutera dans la liste de Numérotation Rapide. Un maximum de 99 numéros est autorisé.

Utiliser le Téléphone 3-9

Appeler depuis l'Historique des Appels

Tapotez sur le Bouton **Appels** (Historique des Appels) de l'écran Téléphone pour accéder à l'écran suivant.

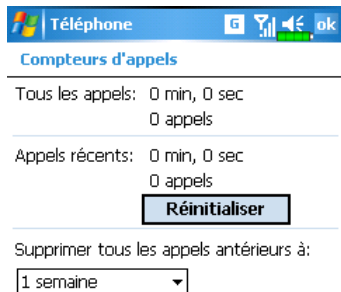
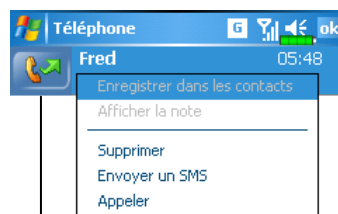
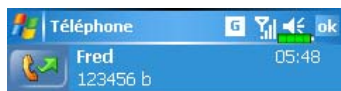

- 1 Tapotez sur **Menu** puis **Filter** pour afficher les catégories. Pour rechercher, tapotez **Par l'appelant** et suivez les instructions à l'écran pour terminer l'opération.
- 2 Tapotez sur cette icône pour recomposer immédiatement le numéro.
- 3 Tapotez et maintenez appuyé sur la zone de numéro de téléphone et tapotez sur l'option dont vous avez besoin dans le menu pop-up. Par exemple, tapotez sur **Appeler** pour recomposer ce numéro, tapotez sur **Enregistrer dans les contacts** pour ajouter ce numéro au Répertoire téléphonique.

- 4 Tapotez sur **Menu** puis sur **Supprimer tous les appels** pour supprimer tous les appels enregistrés. Ou tapotez sur **Compteurs d'appels** pour visualiser le nombre d'appels, la durée des appels et gérer les enregistrements des appels comme indiqué sur la figure à gauche.

Personnaliser votre Téléphone

Tapotez sur **Menu, Options**, puis sur les onglets **Téléphone, Services, Réseau, Logiciel à valeur ajoutée** ou **Autres** pour modifier la configuration du service concerné. Notez que les valeurs de configuration que vous modifiez ici dépendent des services fournis par votre compagnie téléphonique.



Veuillez sélectionner le logiciel requis

Zoom SMS

Call Filter

Scenario



Réponse automatique:
Collecter automatique en secondes
 On arrêt

Canaux de diffusion:
 On arrêt
[Paramétrage des canaux](#)

Bande:
 900/1800 850/1900



Tapotez sur l'onglet **Logiciel à valeur ajoutée**

- 1 Assurez-vous d'avoir coché "Zoom SMS." Lorsque vous recevez un SMS, une grande icône courrier apparaîtra en haut à droite de l'écran Aujourd'hui et vous pourrez ouvrir votre message dernièrement reçu en tapotant sur cette icône.
- 2 Si vous cochez "Call Filter" (Filtre d'Appel) et "Scenario" (Scénarios), les icônes associées apparaîtront en bas à droite de l'écran Aujourd'hui.

Tapotez sur l'onglet **Autres**

- 1 **Réponse Automatique:** Lorsque vous conduisez, vous pouvez régler le téléphone pour qu'il réponde automatiquement et utilise l'oreillette pour les appels.
- 2 **Canaux de diffusion:** Si votre compagnie de téléphone fournit ce service, vous pouvez l'activer.
- 3 **Bande:** Vous pouvez régler la bande pour différentes régions.

☰ Tapotez sur **Menu, Options** puis sur l'onglet **Téléphone**.



- 1 Vous pouvez configurer le type de sonnerie sur sonnerie, vibrer ou muet.
- 2 Si vous souhaitez utiliser un fichier de sonnerie personnalisé, utilisez le programme ActiveSync sur votre ordinateur de bureau pour copier le fichier de sonnerie .wav dans le dossier /Windows/Rings du Pocket PC. Vous pourrez alors sélectionner cette sonnerie dans la liste des Sonneries.
- 3 Réglez le son des touches pour la composition.
- 4 Vous pouvez régler un code PIN (Personal Identity Number, Numéro d'Identification Personnel) pour bloquer les accès non autorisés à votre téléphone. Votre premier code PIN est fourni par votre fournisseur de service téléphonique.

Add Ring Tone

☰ Tapotez sur , **Programmes, Phone** puis **Add Ring Tone**.



1. Tous les fichiers musicaux enregistrés sur votre Pocket PC ou sur votre carte SD/MMC seront affichés, veuillez sélectionner les nouvelles sonneries que vous souhaitez ajouter.
2. Tapotez sur le bouton **Ajouter Sonnerie** et vous passerez dans l'onglet **Téléphone** pour les paramètres de l'environnement du téléphone, sélectionnez vos fichiers de sonnerie dans la liste des Sonneries.

Programmes d'Application du Téléphone

 Mise en garde!

Avant de pouvoir utiliser les fonctions décrites dans le groupe Téléphone; assurez-vous que la carte SIM est correctement installée dans votre Pocket PC et que le téléphone est déjà allumé.

Gestionnaire SIM

Si votre PC de poche ne comprend pas cette fonction, cela signifie qu'elle n'est pas compatible et que vous pouvez sauter ce chapitre.

 Tapotez sur , **Programmes**, **Phone** puis sur **SIM Manager**.

Affichage Standard

Le **Gestionnaire SIM** gère le Répertoire téléphonique SIM et duplique les entrées du Répertoire Téléphonique.

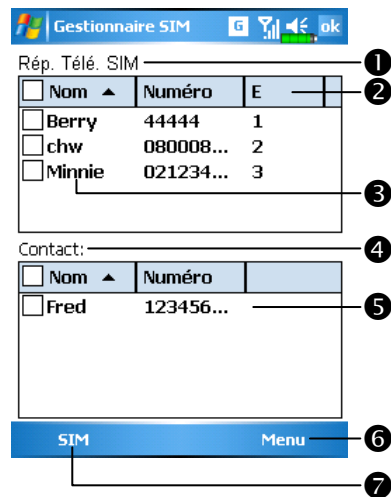

① Rép. Télé. SIM

② **Nom** ou **E**: tapez sur le titre des colonnes, et si le bouton ▲▼ s'affiche, vous pouvez trier.

③ Tapotez et maintenez appuyé sur une entrée du Répertoire Téléphonique pour la dupliquer dans **Contact**.

④ **Contact**: le numéro de mobile de la personne-ressource s'affiche dans cette colonne. Si aucun n'est disponible, le numéro professionnel s'affiche.

⑤ Tapotez et maintenez appuyé sur une entrée de Contacts pour la dupliquer dans le **Rép. Télé. SIM**.

Voici les fonctions partagées pour l'affichage standard ou le plein écran:

⑥ **Bouton SIM**: fournit les trois modes de commutation **Norme**, **SIM**,

Contacts.

⑦ **Bouton Menu**: fournit le tableau des fonctions appropriées.

- **Gestion des SMS**: entrer dans le menu de gestion SMS.
- **Nouveau contact SIM**: ajouter une nouvelle entrée de répertoire à la carte SIM.
- **Actualiser**: taper pour rafraîchir les contacts affichés et l'information sur la carte SIM après mise à jour des contacts.

Affichage Plein Ecran

En cas de basculement vers le plein écran, l'affichage plein écran du répertoire de la carte SIM ou les contacts s'affichent comme l'illustration ci-dessous. Cela facilite la lecture des contacts du répertoire et permet une gestion plus précise.

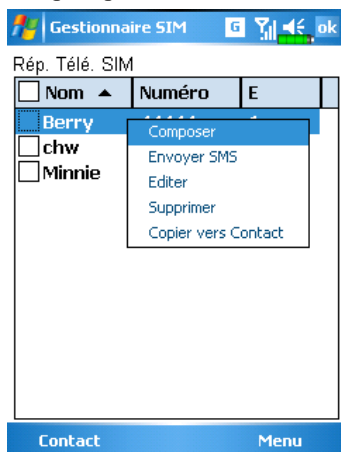

1. Tapotez et maintenez appuyé sur une entrée du Répertoire Téléphonique. Ensuite, tapotez sur **Composer** dans le menu pop-up pour appeler ce contact.
2. Choisir **Envoyer SMS** dans la liste puis entrer sur l'écran de préparation pour envoyer le SMS.
3. Tapotez et maintenez appuyé sur l'entrée du Répertoire Téléphonique à dupliquer. Ensuite, tapotez sur **Copier vers Contacts** dans le menu pop-up pour copier vers **Contacts**.

Copier l'information du répertoire

Les descriptions des fonctions de cette section concernent l'affichage standard et le plein écran. Copiez l'information du répertoire entre la carte SIM et les contacts grâce aux méthodes "Sélectionner un", "Sélectionner plusieurs" ou "Sélectionner tout". Pour une gestion précise et commode de votre répertoire.

■ Sélectionner tout

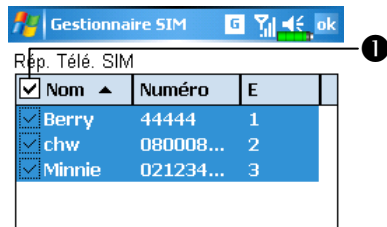

■ Sélectionner un

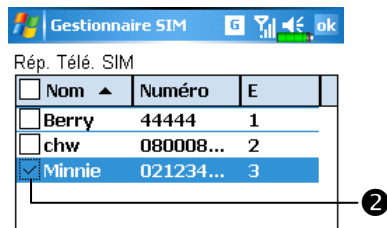

■ Sélectionner plusieurs

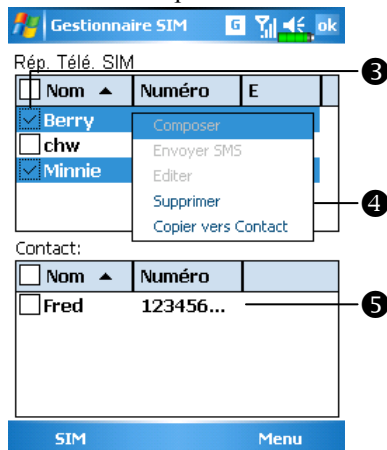

- 1 Tapez sur dans le titre pour sélectionner tout.
- 2 Tapez sur à l'avant de l'entrée des données du répertoire pour sélectionner cette entrée unique.
- 3 Il est également possible de sélectionner plusieurs entrées de données du répertoire.
- 4 Dans la zone **Rép. Télé. SIM**, tapez et maintenez les données du répertoire sélectionnées pour sélectionner la fonction et copier vers les **Contacts**.
- 5 Dans la zone **Contacts**, tapez et maintenez les données du répertoire sélectionnées pour sélectionner la fonction et copier vers le **Rép. Télé. SIM**.

Gestion SMS

Tappez **Menu** puis **Gestion des SMS** pour entrer sur l'écran de gestion SMS et afficher le contenu SMS original sur la carte SIM.

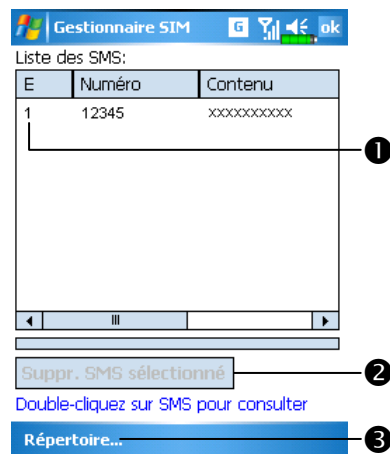

- 1 Tappez deux fois sur le numéro dans la colonne **E** pour visualiser le contenu du SMS correspondant.
- 2 Tappez sur le SMS que vous voulez supprimer. Une fois mis en surbrillance, tappez sur le bouton **Supprimer SMS sélectionné** pour supprimer de la carte SIM ce message.
- 3 Retour à l'écran du **Gestionnaire SIM**.

Boîte à Outils SIM

Tappez sur **Programmes**, **Phone** puis sur **SIM Tool Kit**.

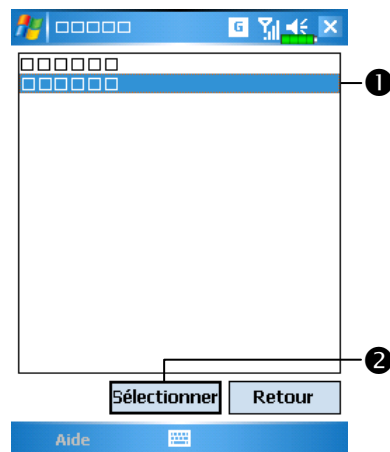

- Cet écran est fourni à titre de référence uniquement. L'écran courant est basé sur les services proposés par votre compagnie de téléphone.
- 1 Tappez sur l'un des items de service.
 - 2 Bouton **Sélectionner**: Lancer un item de service. Suivez les instructions à l'écran ou les instructions vocales.

Envoyer SMS

☰ Tapotez sur  **Programmes**, **Phone** puis sur **SMS Sender**.

☰ Tapotez sur  **Messagerie** puis sur **Nouveau**.

Accède à l'écran de composition des SMS dans **Messagerie**.

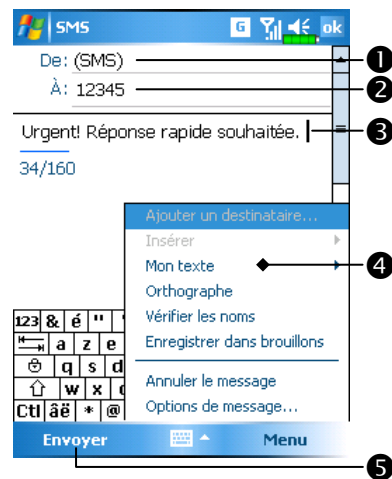



- ❶ “SMS” (Messages Texte) signifie édition SMS en cours.
- ❷ Indiquez le numéro de téléphone portable.
- ❸ Sélectionner les messages que vous voulez envoyer.
- ❹ Tapotez sur **Menu** puis sur **Mon Texte** pour sélectionner des messages préparés ou éditer vos Messages Texte.
- ❺ Tapotez pour envoyer un message SMS.

Numérotation Rapide

Tapotez sur  Programmes, Phone puis sur Speed Dial.

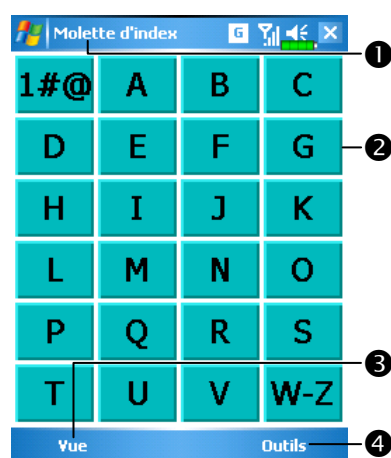
Sélecteur Touche de Raccourci



- 1 Presser la touche de raccourci  dans la partie inférieure du Pocket PC pour basculer entre ces fonctions. **Molette de fréquence** → **Molette d'index** → **Contacts**
La figure sur la gauche présente l'écran **Molette d'index**.
- 2 Tapotez sur la case suivant les fonctions proposées par le système.
- 3 Bouton **Vue**: pour basculer entre ces fonctions: **Molette de fréquence** → **Molette d'index**.
- 4 Bouton **Outils**: fournit le menu associé. Par exemple, sélectionnez **Arrangement** pour régler l'interface sur **Molette de fréquence** ou **Molette d'index**. Sélectionnez **Ouvrez le bruit/ Bruit étroit** pour configurer le son lors de l'utilisation du stylet sur l'écran.

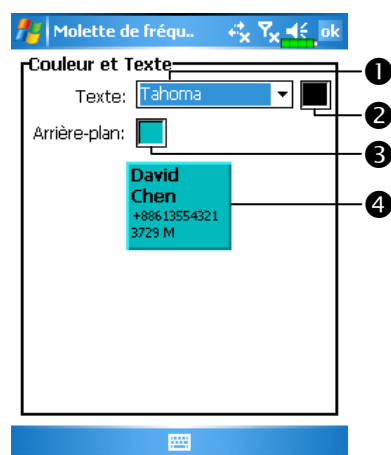

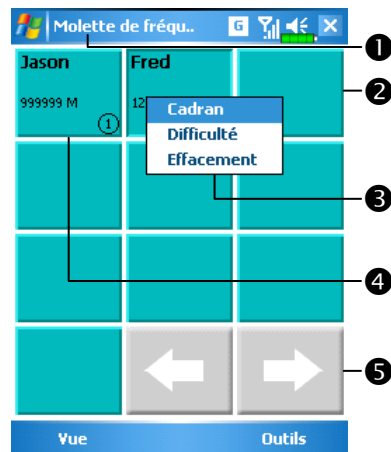

- 1 Tapotez sur l'onglet **Outils** puis sur **Couleur et Texte** pour accéder à l'écran indiqué sur la gauche. Vous pouvez configurer la police du texte, la couleur du texte et la couleur de fond des boutons en fonction de vos préférences personnelles.
- 1 Police
- 2 Couleur du Texte
- 3 Fond des boutons
- 4 Zone d'aperçu

Ecran Composés Souvent



☰ Ecran Composés Souvent

- ❶ Tapotez sur le Bouton **Vue** ou pressez la touche de raccourci  dans la partie inférieure du Pocket PC pour basculer sur l'écran **Molette de fréquence**, comme indiqué sur la gauche.
- ❷ Tapotez sur l'une des entrées de l'index pour faire une numérotation rapide.
- ❸ Tapotez et maintenez appuyée la case, ensuite sélectionnez la commande appropriée dans le menu pop-up.
- ❹ Trie en ordre descendant du nombre d'appels. L'angle supérieur gauche possède le plus grand nombre d'appels, alors que celui en bas à droite possède le plus faible nombre d'appels.
- ❺  : Tapotez pour visualiser la page précédente ou suivante.

Index Composition

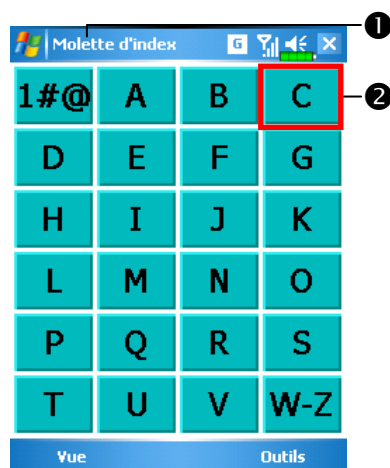

1 Ecran Index Composition

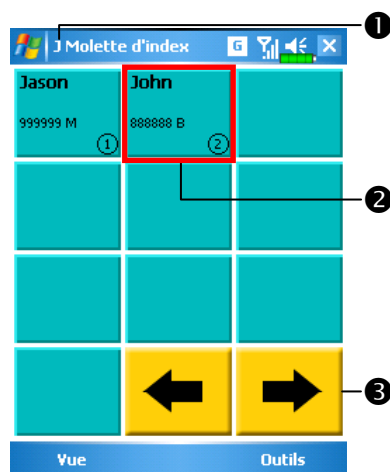

1 Tapotez sur le Bouton **Vue** ou pressez la touche de raccourci  dans la partie inférieure du Pocket PC pour basculer sur l'écran **Molette d'index**, comme indiqué sur la gauche.

2 Tapotez sur l'une des lettres. Le contenu affiché correspond aux données créées dans **Contacts**. Si vous n'avez pas créé de données dans Contacts, l'écran sera vide.



1 La lettre "J" apparaît en haut à gauche de l'écran (voir sur votre gauche). Cela indique que cette page contient toutes les données d'adresses commençant par "J". Le carnet d'adresse est organisé par ordre alphabétique sur le Nom.







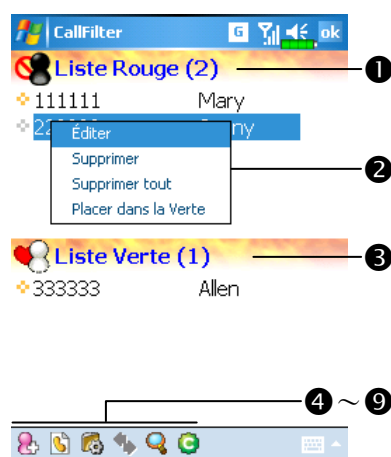

2 Tapotez sur l'une des cases pour effectuer un appel rapide.

3  : Tapotez pour visualiser la page précédente ou suivante.

Filtre d'Appel

Tapotez sur  Programmes, Phone puis sur Call Filter.



- ❶ Tapotez sur le bouton  **Ajouter une nouvelle liste** pour ajouter une nouvelle Liste Rouge.
- ❷ Tapotez et maintenez appuyé sur une entrée dans la liste. Sélectionnez dans le menu pop-up de gérer la liste en fonction de vos besoins.
- ❸ Tapotez sur le bouton  **Ajouter une nouvelle liste** pour ajouter une nouvelle Liste Verte. Tapotez et maintenez appuyé sur une entrée dans la liste pour afficher le menu pop-up.
- ❹  Bouton **Ajouter une nouvelle liste**
- ❺  Bouton **Historique des appels**: Traces des appels rejetés.
- ❻  Bouton **Options**
- ❼  Bouton **Synchroniser**: Tapotez sur **Options** puis sur **Synchroniser** pour activer les fonctions pour ce bouton. Le système synchronisera les noms en fonctions des entrées courantes de Contact, mais sans mettre à jour les numéros de téléphone.
- ❽  Bouton **Recherche**: Permet de trouver efficacement des entrées si de nombreuses entrées sont présentes dans la liste.
- ❾  Bouton **A propos de**: Informations à propos de **Filtre d'Appel**.



☛ Tapotez sur le bouton **Ajouter une nouvelle liste**  dans l'écran **Filtre d'Appel** pour accéder à l'écran illustré sur la gauche.

❶ Indiquez un nom et un numéro de téléphone.

❷ Ajoutez à la Liste Rouge ou à la Liste Verte.

❸ Bouton **OK**

❹ Bouton **Annuler**



☑ Tapotez et maintenez appuyé sur un contact dans l'écran **Contacts**. Sélectionnez **Ajouter au Filtre d'Appel** dans le menu pop-up pour ajouter une nouvelle entrée dans la Liste Rouge.

☛ Tapotez sur le bouton **Options**  dans l'écran **Filtre d'Appel** pour accéder à l'écran illustré sur la gauche.

❶ Onglet **Appel**: Configurer pour accepter ou rejeter les appels.

❷ Onglet **Historique**: Fixe la durée de conservation des enregistrements.

❸ Onglet **Synchroniser**: Active ou désactive les fonctions du bouton **Synchroniser**  sur l'écran **Filtre d'Appel**.

❹ Onglet **Etat**: Permet d'activer ou désactiver l'icône d'état inférieur droit de l'écran Aujourd'hui. Si cette fonction est activée, les icônes   ou  apparaîtront. Tapotez pour visualiser l'état du Filtre.

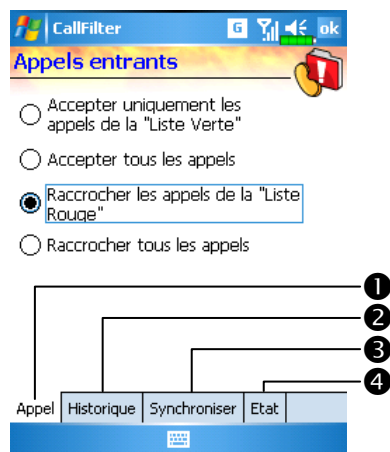

☰ Tapotez sur l'icône    ou  en bas à droite de l'écran
Aujourd'hui pour afficher la fenêtre Etat du **Filtre d'Appel**.

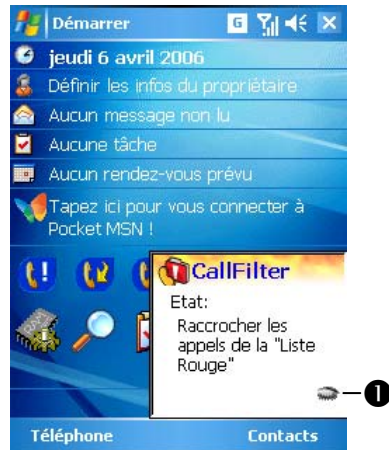

☰ Affiche l'état de la configuration
Filtre d'Appel.

① Tapoter pour masquer la fenêtre
d'Etat du **Filtre d'Appel**.

4 Personnaliser Votre Pocket PC /

Vous pouvez régler les paramètres du Pocket PC en fonction de vos préférences personnelles et installer d'autres programmes.

Régler les Paramètres

Pour voir les options disponibles, tapotez sur , **Paramètres**, puis sur l'onglet **Personnel** ou **Système** situé en bas de l'écran. Les utilitaires suivants vous permettent de régler les paramètres selon votre style de travail personnel.

- **Horloge et alarmes**, pour changer l'heure ou régler les alarmes
- **Menus**, pour personnaliser ce qui apparaît dans le menu  et activer un menu pop-up à l'aide du bouton **Nouveau**
- **Info. du propriétaire**, pour saisir vos informations de contact
- **Mot de passe**, pour limiter l'accès à votre Pocket PC
- **Alimentation**, pour maximiser la durée de vie de la batterie
- **Aujourd'hui**, pour personnaliser l'apparence et les informations affichées sur l'écran Aujourd'hui

Notifications

Votre Pocket PC vous avertit de diverses manières lorsque vous avez quelque chose à faire. Par exemple, si vous avez noté un rendez-vous dans **Calendrier**, une tâche avec une date d'échéance dans **Tâches** ou si vous avez réglé une alarme dans **Horloge et alarmes**, une notification vous sera envoyée par l'un des moyens suivants:

- Une boîte de dialogue avec un message apparaît à l'écran.
- Un son, que vous pouvez personnaliser, est émis.
- Une lumière clignote sur votre Pocket PC.
- Le Pocket PC vibre.

Pour choisir un type de mémo et un son pour votre Pocket PC, tapotez sur , puis sur **Paramètres**. Dans l'onglet **Personnel**, tapotez sur **Sons et notifications**. Les options que vous choisissez ici s'appliquent globalement à votre Pocket PC.

Paramétrages du Mode d'Alimentation

Tapotez sur , **Paramètres**, l'onglet **Système**, puis sur **Alimentation**.

Pour vérifier l'état de consommation électrique ou régler les paramètres de la gestion d'énergie associés.

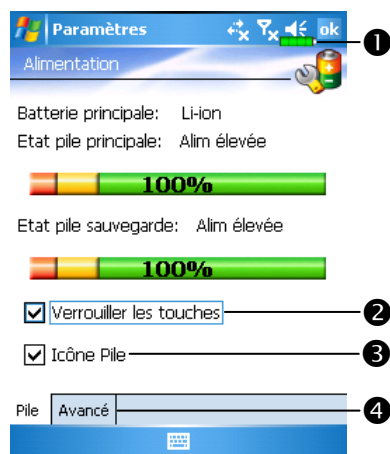

❶ Icône Alimentation

❷ Cochez cet élément de façon à ce que lorsque vous pressez accidentellement les boutons matériels sur le Pocket PC, le Pocket PC ne sorte pas du mode veille. Cela permet d'éviter une éventuelle consommation électrique inutile si un bouton a été pressé accidentellement et si vous ne l'avez pas découvert à temps.

❸ Cocher cette case fera afficher l'icône alimentation en haut à droite de l'écran.

❹ Onglet **Avancés**: Règle le Pocket PC pour qu'il s'éteigne automatiquement après une période d'inactivité.

Rétro-éclairage

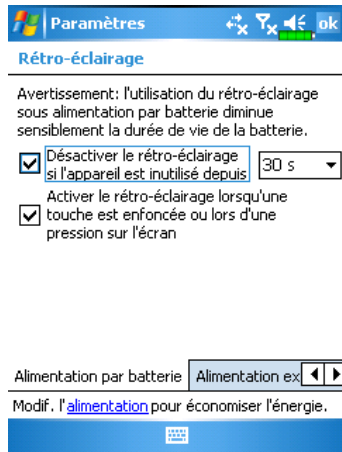

Tapotez sur **Paramètres**, l'onglet **Système**, puis sur **Rétro-éclairage**.

1. Onglet **Alimentation par batterie** ou **Alimentation externe**: permet de régler les fonctions de rétro-éclairage associées.
2. Onglet **Niveau du rétroéclairage**: Règle le niveau du rétro-éclairage.

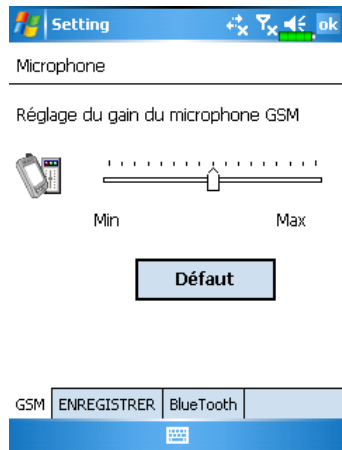

Microphone







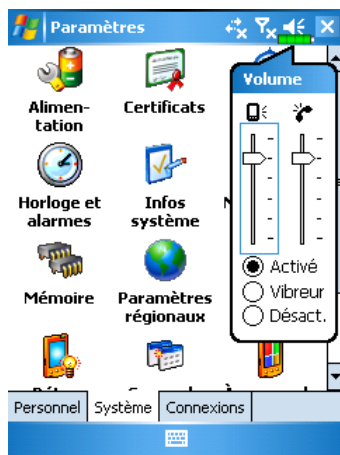

Tapotez sur **Paramètres**, l'onglet **Système** puis sur **Microphone**.

1. Utilisez le curseur pour régler le volume du micro du téléphone, du micro d'enregistrement ou du micro Bluetooth.
2. Bouton **Défaut**: Restaure les paramètres par défaut du système.

Régler le Volume

Pressez les boutons de contrôle du volume situés sur le côté du Pocket PC. Vous pouvez également utiliser le stylet pour tapoter sur l'icône  située en haut de l'écran pour régler les fonctions sonores de tous les programmes sous . Réglez le volume du téléphone sous .



1. Régler le volume: En cas de réglage sur **Activé**, utilisez le stylet pour tapoter et faire glisser le curseur vers le haut et le bas pour régler le volume. Vous pouvez également appuyer sur les boutons  ou  sur le côté du Pocket PC.
2. Vibrer: En mode **Vibreur**, la fonction sonore de tous les programmes sera remplacée par la vibration, y compris les sonneries pour les appels entrants. L'icône  en haut changera en .
3. Muet: En mode **Désactivé**, la fonction sonore de tous les programmes sera coupée, y compris les sonneries pour les appels entrants. L'icône  en haut changera en .

Scénarios

Tapotez sur , **Programmes**, **Phone** puis sur **Scénarios**.

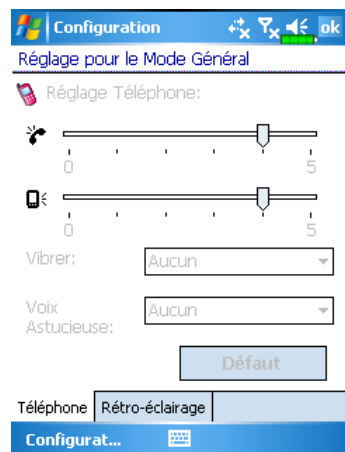
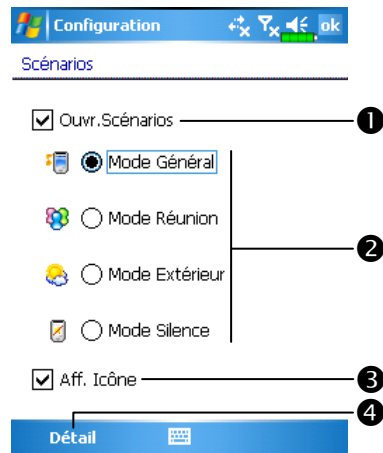

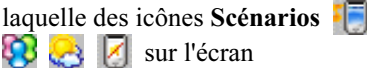
- Vous pouvez tapoter sur n'importe laquelle des icônes **Scénarios**  sur l'écran Aujourd'hui pour entrer dans **Scénarios**. Après avoir sélectionné un mode, ce mode deviendra l'icône **Scénarios** que vous avez choisie.
- ➊ Cochez cette case pour activer **Scénarios**.
- ➋ Sélectionnez un mode utilisable.
- ➌ Cochez cette case pour afficher l'icône du mode **Scénarios** sur l'écran Aujourd'hui.
- ➍ Bouton **Détails**: Permet de régler les options associées à ce mode, par exemple le volume, le rétro-éclairage, etc.
- ➎ Tapotez sur le Bouton **Détails** pour passer à l'écran illustré sur la gauche. Ensuite tapotez sur le Bouton **Configuration** pour régler les options associées à ce mode, par exemple le volume, le rétro-éclairage, etc.

Liens Rapides

Tapotez sur , **Paramètres**, l'onglet **Personnel**, **Aujourd'hui**, l'onglet **Éléments**, puis cochez **Liens Rapides** (Quick Link).

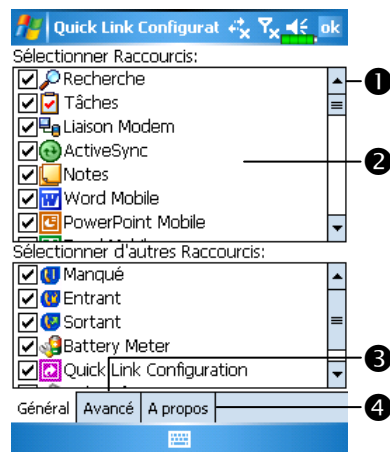
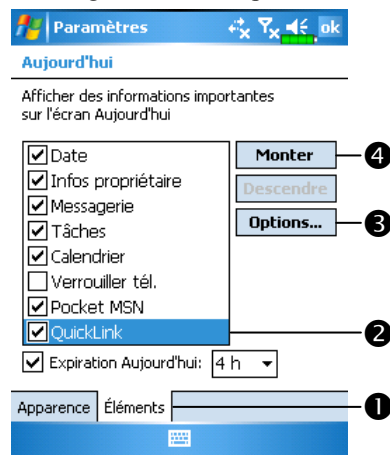

- 1 Onglet **Éléments**: Entrez dans l'écran de configuration Aujourd'hui avec les options **Liens Rapides** (Quick Link).
 - 2 Assurez-vous d'avoir coché la case **Liens Rapides** de façon à ce que l'écran Aujourd'hui puisse afficher cet élément.
 - 3 Bouton **Options**: Cochez et sélectionnez **Liens Rapides** pour le mettre en évidence, puis tapotez sur **Options** pour accéder à son écran de paramétrage.
 - 4 Tapotez sur **Monter** ou **Descendre** pour trier l'ordre d'affichage de ces éléments sur l'écran Aujourd'hui.
- ☰ Tapotez sur **Options** dans l'écran illustré ci-dessus pour passer à l'écran illustré sur la gauche.
- 1 Utilisez la barre de défilement pour voir les pages.
 - 2 Onglet **Général**: Les noms des programmes qui sont cochés seront affichés sur l'écran Aujourd'hui. Tapotez sur une nouvelle fois pour désélectionner un élément et il ne sera pas affiché sur l'écran Aujourd'hui.
 - 3 Onglet **Avancé**: Entre dans l'écran des Paramètres Avancés des Liens Rapides.
 - 4 Onglet **A propos de**: Les informations correspondant à **Liens Rapides**.

▣ Vous pouvez sélectionner 27 icônes au maximum. Les éléments non supportés par le système ne seront pas affichés.

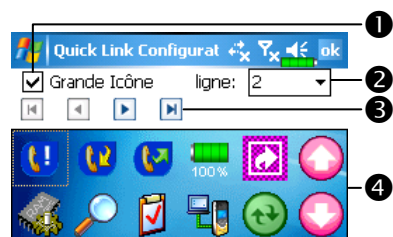



- ☛ Tapotez sur l'onglet **Avancé** pour passer à l'écran illustré sur la gauche.
- ❶ Active ou désactive l'utilisation des Grandes Icônes.
- ❷ Tapotez sur la pointe de flèche pour sélectionner le nombre de lignes pour afficher **Liens Rapides**.
- ❸ Les icônes des programmes que vous avez cochées dans l'onglet **Général** sont affichées dans cette zone.
- ❹ Tapotez sur un élément dans la zone ❸ et utilisez les flèches ici pour choisir l'ordre d'affichage des items sur l'écran Aujourd'hui.
- ☛ Description de l'Ecran Aujourd'hui

- ❶ Tapotez sur cette icône pour avoir accès à l'écran de paramétrage **Liens Rapides**.
- ❷ Vos réglages Liens Rapides. Tapotez sur l'icône pour vous connecter rapidement à ce programme.

Rechercher et Organiser les Informations

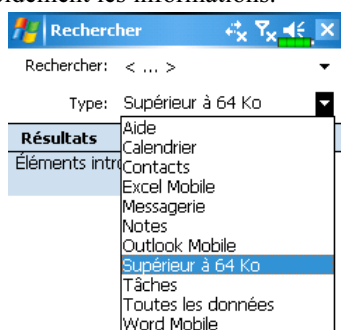
La fonction Rechercher sur votre Pocket PC vous aide à localiser rapidement les informations.



1. Tapotez sur , **Programmes**, puis sur **Rechercher**. Saisissez le texte que vous voulez rechercher puis sélectionnez le type de données. Tapotez sur **Rechercher** pour lancer la recherche.
2. Pour rechercher des informations occupant un espace important, sélectionnez **Supérieur à 64 Ko** comme **Type**.



En réalité, vous pouvez utiliser l'**Explorateur de Fichiers** pour rechercher des fichiers et les placer systématiquement dans des dossiers. Tapotez simplement sur , **Programmes**, puis sur **Explorateur de Fichiers**.

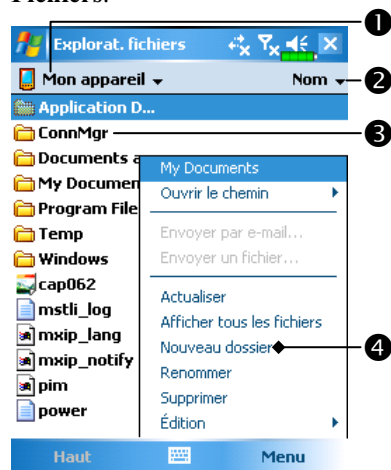

- 1 Tapotez pour changer les dossiers.
- 2 Sélectionnez l'ordre de tri pour la liste.
- 3 Tapotez sur le nom d'un dossier pour l'ouvrir.
- 4 Tapotez sur **Menu** puis **Nouveau Dossier** pour créer un nouveau dossier.

▣ Vous pouvez déplacer les fichiers dans l'**Explorateur de Fichiers** en tapotant et en maintenant appuyé l'élément à déplacer, puis en tapotant sur **Couper** ou **Copier** et **Coller** dans le menu pop-up.

Barre de Navigation et Barre de Commandes

La barre de navigation est située en haut de l'écran. Elle affiche le programme actif et l'heure courante, elle permet également de basculer vers les programmes et de fermer les écrans.

Utilisez la Barre de Commandes en bas de l'écran pour réaliser des tâches dans les programmes. La barre de Commandes comporte des noms de Menus, des boutons et le bouton du Panneau de saisie. Pour créer un nouvel item dans le programme en cours, tapotez sur **Nouveau**. Pour afficher le nom d'un bouton, tapotez et maintenez appuyé le stylet sur le bouton. Faites glisser le stylet à l'extérieur du bouton pour que la commande ne soit pas exécutée.

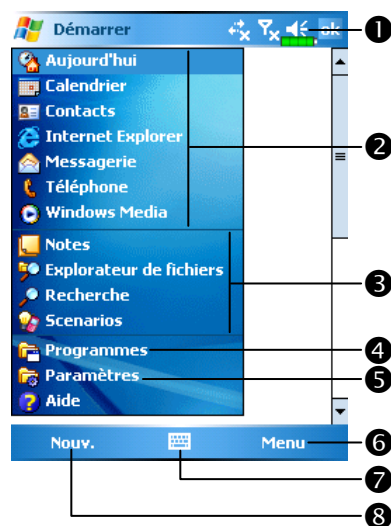

- ① Tapoter pour modifier le volume ou rendre le Pocket PC silencieux.
- ② Tapoter pour sélectionner un programme.
- ③ Tapoter pour sélectionner rapidement un programme récemment utilisé.
- ④ Tapoter pour afficher les programmes additionnels.
- ⑤ Tapoter pour personnaliser le Pocket PC.
- ⑥ Bouton **Menu**.
- ⑦ Bouton du Panneau de saisie.
- ⑧ Bouton **Nouveau**.

Menus Pop-Up

Avec les menus pop-up, vous pouvez rapidement choisir une action pour un élément. Par exemple, vous pouvez utiliser le menu pop-up dans la liste des contacts pour supprimer un contact, faire une copie d'un contact ou envoyer un courrier électronique à un contact rapidement. Les actions dans des menus pop-up varient d'un programme à l'autre. Pour ouvrir un menu pop-up, tapotez et maintenez appuyé le stylet sur le nom de l'élément sur lequel vous voulez effectuer une action. Lorsque le menu apparaît, soulevez le stylet et tapotez sur l'action que vous voulez réaliser. Vous pouvez également tapoter sur n'importe quel endroit en dehors du menu pour fermer le menu sans réaliser d'action.

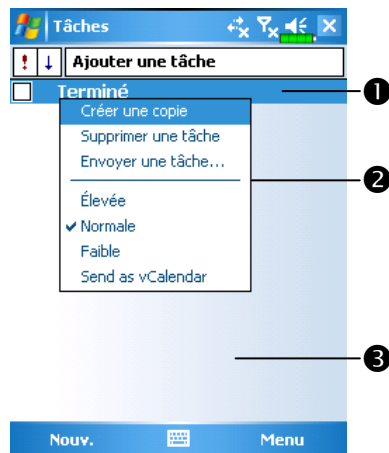



- 1 Tapotez et maintenez appuyé pour ouvrir le menu pop-up.
- 2 Soulevez le stylet et tapotez sur l'action que vous voulez.
- 3 Tapotez sur un endroit en dehors du menu pour le fermer sans réaliser une action.

Redéfinir les Boutons de Raccourci

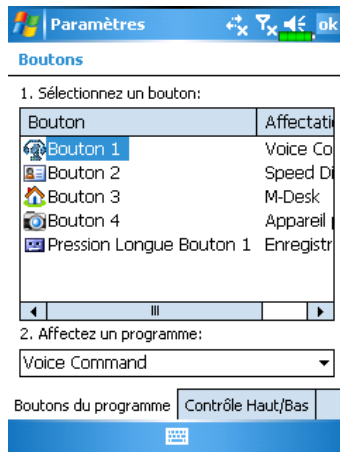
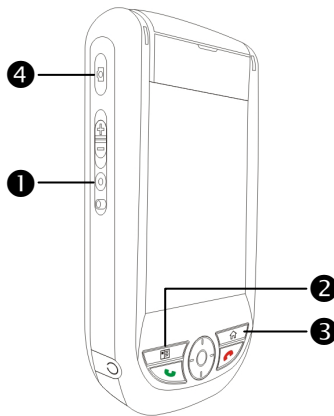
☰ Tapotez sur , **Paramètres**, l'onglet **Personnel**, puis sur **Boutons**.



Ces boutons de raccourci peuvent être redéfinis comme boutons de lancement pour les programmes fréquemment utilisés.

⚙️ La Touche Fin / Raccrocher  et la Touche Conversation  sont des fonctions exclusives du téléphone, ils ne peuvent donc pas être redéfinis.

5 Microsoft ActiveSync /

En utilisant Microsoft® ActiveSync®, vous pouvez *synchroniser* les informations sur votre ordinateur de bureau avec les informations sur votre appareil. La synchronisation compare les données sur votre appareil avec celles sur votre ordinateur de bureau et met à jour tous les deux ordinateurs avec les dernières informations. Par exemple:

- ✿ Conserve à jour les données Pocket Outlook en synchronisant votre Pocket PC avec les données de Microsoft Outlook sur votre ordinateur de bureau.
 - ✿ Synchronise les fichiers de Microsoft Word et de Microsoft Excel entre votre Pocket PC et votre ordinateur de bureau. Vos fichiers sont automatiquement convertis au bon format.
- ▣ Par défaut, ActiveSync ne synchronise pas automatiquement tous les types de données. Utilisez les options d'ActiveSync pour activer ou désactiver la synchronisation pour un type de données spécifique.

Avec ActiveSync, vous pouvez également:

- ✿ Sauvegarder et restaurer les données de votre Pocket PC.
- ✿ Copier (plutôt que de synchroniser) les fichiers entre votre appareil et votre ordinateur de bureau.
- ✿ Contrôler quand effectuer la synchronisation en sélectionnant un mode de synchronisation. Par exemple, vous pouvez choisir une synchronisation continue lorsque votre appareil est connecté à votre ordinateur de bureau ou uniquement lorsque vous choisissez la commande de synchronisation.
- ✿ Sélectionner quels types de données à synchroniser et contrôler la quantité de données à synchroniser. Par exemple, vous pouvez choisir le nombre de semaines de rendez-vous passés que vous voulez synchroniser.

Installer et Utiliser ActiveSync

♥ Remarque Importante concernant l'Installation

Avant d'installer ActiveSync, assurez-vous que le câble USB sur le Pocket PC n'est pas encore connecté à un ordinateur personnel. Connectez le berceau USB uniquement après l'installation d'ActiveSync.

1. Installer ActiveSync: Utilisez le CD d'installation de Programmes Partenaires pour installer Microsoft ActiveSync 4.1 sur votre ordinateur personnel. ActiveSync est déjà installé sur votre Pocket PC.
2. Installation matérielle: Le berceau USB est un appareil compatible plug-and-play. Utilisez le berceau USB et le câble USB pour connecter votre Pocket PC sur votre ordinateur personnel (ordinateur de bureau ou ordinateur portable).

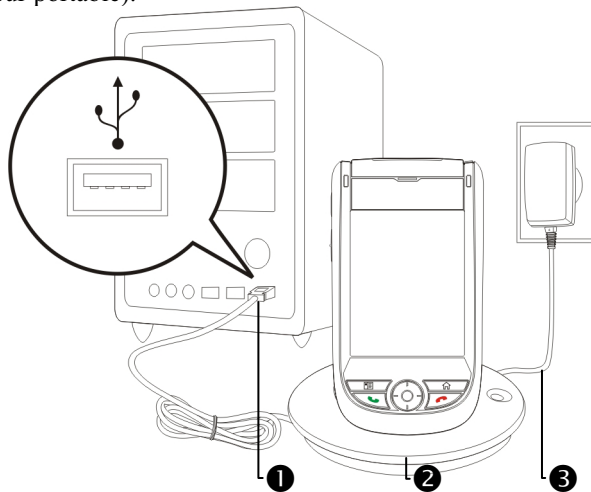

- ❶ Ports USB: Connectez une extrémité du câble USB au Pocket PC et l'autre extrémité au port USB de l'ordinateur personnel.
- ❷ Chargeur ou berceau USB: Installez le Pocket PC dans ce berceau et assurez-vous qu'il est fermement inséré dans son emplacement sur le berceau.
- ❸ Adaptateur secteur: Pour charger l'alimentation. Pour une utilisation prolongée de ce Pocket PC (par exemple une connexion réseau), nous vous recommandons d'utiliser l'adaptateur secteur pour une alimentation de plus longue durée.

3. Utiliser ActiveSync

- ❶ Une fois l'installation terminée, l'Assistant de Configuration d'ActiveSync vous aidera à personnaliser vos paramètres de synchronisation.
- ❷ Une fois que vous utiliserez le berceau USB pour connecter les deux appareils correctement, l'écran Définition d'un Partenariat apparaîtra sur l'ordinateur personnel. Effectuez la configuration selon vos besoins. L'icône verte  apparaîtra dans la barre d'état de votre ordinateur personnel pour indiquer qu'il est Connecté.
- ❸ Cliquez sur **Explorer** dans Microsoft ActiveSync sur l'ordinateur personnel pour accéder aux fichiers sur le Pocket PC. Tout à fait comme l'utilisation sur un ordinateur personnel, gérez les fichiers sur les deux appareils.

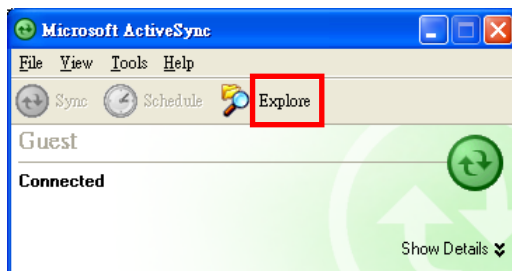

- ❑ Windows 95 et Windows NT ne sont pas compatibles avec une connexion USB.

Synchronisation USB

Avant de commencer la synchronisation, utilisez le CD d'installation du Pocket PC pour installer ActiveSync sur votre ordinateur personnel. Pour plus d'informations concernant la façon d'installer ActiveSync, veuillez vous reporter au CD ou à l'aide en ligne d'ActiveSync. ActiveSync est déjà installé sur votre Pocket PC.

Paramétrages de la synchronisation ActiveSync:

1. Une fois l'installation terminée, l'Assistant de Configuration continuera à vous guider. Réglez les spécifications en fonction de vos besoins.
2. Utilisez le berceau USB pour connecter les deux appareils correctement et l'écran Définition d'un Partenariat apparaîtra sur l'ordinateur personnel. Effectuez la configuration selon vos besoins.

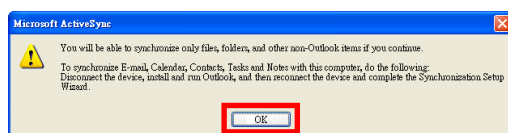

❶ Cliquez sur **OK**.

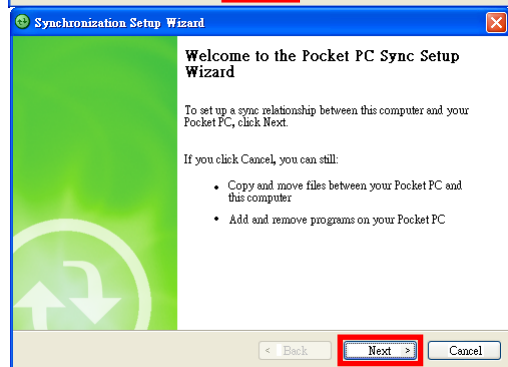

❷ Cliquez sur **Suivant**.

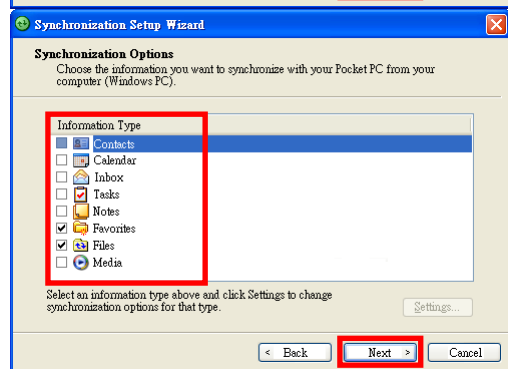

❸ Cochez les éléments que vous voulez synchroniser.

❹ Cliquez sur **Suivant**.

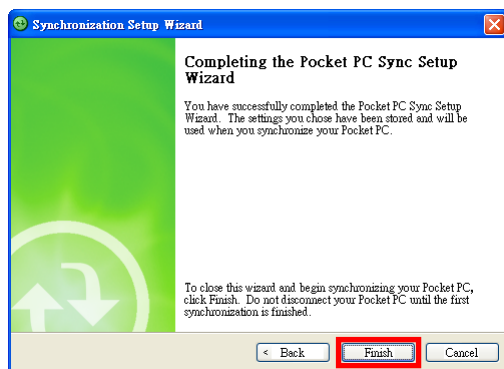

5 Cliquez sur **Terminer**.

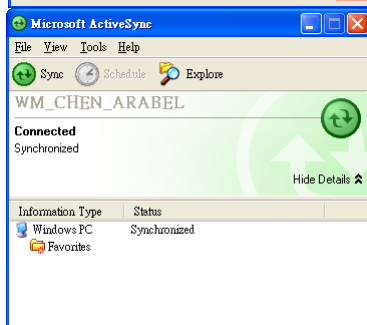

6 Une fois l'installation terminée, l'Assistant de Configuration d'ActiveSync vous aide à connecter votre Pocket PC à votre ordinateur de bureau, à créer un partenariat de manière à ce que vous puissiez synchroniser les données entre votre Pocket PC et votre ordinateur de bureau et à personnaliser vos paramètres de synchronisation. Le processus de votre première synchronisation se lancera automatiquement une fois que vous aurez fini d'utiliser l'assistant.

7 L'icône verte  apparaîtra dans la barre d'état de votre ordinateur personnel pour indiquer qu'il est Connecté.

Après votre première synchronisation, regardez dans **Calendrier**, **Contacts** et **Tâches** sur votre Pocket PC. Vous verrez que les données stockées dans Microsoft Outlook sur votre ordinateur de bureau ont été copiées dans votre appareil et vous n'avez pas eu à taper un seul mot. Déconnectez votre Pocket PC de votre ordinateur et vous êtes prêt à partir!

Une fois que vous aurez installé ActiveSync et terminé la première procédure de synchronisation, vous pourrez initialiser la synchronisation depuis votre Pocket PC. Pour passer sur ActiveSync dans votre Pocket PC, tapotez sur , puis sur **ActiveSync**.

Pour plus d'informations concernant la façon d'utiliser ActiveSync sur votre ordinateur personnel, lancez **ActiveSync** et reportez-vous à l'aide en ligne d'ActiveSync. Pour en savoir plus sur **ActiveSync** sur Pocket PC, passez sur **ActiveSync** et tapotez sur  puis sur **Aide**. Référez-vous simplement à l'**Aide** pour plus d'informations.

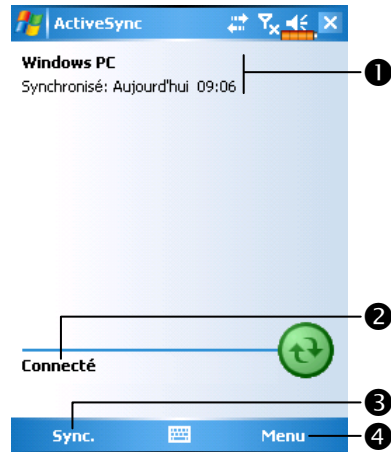

Une fois la synchronisation terminée, tapotez sur **Calendrier**, **Contacts** et **Tâches** sur votre Pocket PC pour vérifier si les données enregistrées dans Microsoft Outlook sur votre ordinateur personnel sont déjà copiées dans votre Pocket PC.



☰ Tapotez sur , **Programmes**, puis sur **ActiveSync**.

- ❶ Consulter l'état de synchronisation.
- ❷ Consulter l'état de la connexion.
- ❸ Tapotez pour établir une connexion et effectuer une synchronisation.
- ❹ Tapotez pour synchroniser via Bluetooth ou modifier les paramètres de synchronisation.

Synchroniser en utilisant la liaison infrarouge ou Bluetooth

Sans utiliser le berceau USB pour connecter les deux appareils, vous pouvez tapoter sur , **Programmes**, **ActiveSync**, puis sur **Menu** sur votre Pocket PC et synchroniser quand-même en utilisant une liaison Bluetooth avec le Bouton **Sync.** . Le grand avantage vient du fait qu'il n'est plus nécessaire de brancher et débrancher le berceau USB fréquemment. Pour les détails concernant les périphériques Bluetooth, référez-vous à la section "Utiliser Bluetooth".

6 Connexions /

Connexion à Internet

Cette section vous apprend à utiliser une connexion réseau sans-fil GPRS. Le réseau sans-fil GPRS est une fonction très pratique pour le travail à domicile ou pendant les voyages. Vous pouvez utiliser le Pocket PC pour surfer sur les sites Web et envoyer ou recevoir des courriers électroniques et des messages SMS ou MSN.

Assurez-vous que votre compagnie de télécommunication fournit ce service et équipez-vous d'une carte SIM bénéficiant d'une fonction GPRS. Si vous possédez déjà une carte SIM, tout ce que vous avez à faire est de vous inscrire au service GPRS auprès de votre fournisseur de service. Les cartes SIM actuelles peuvent supporter les fonctions de réseau GPRS.

Assistant de Connexion

En règle générale, il vous suffira d'installer la carte SIM à votre PC de poche pour utiliser simultanément les fonctions du téléphone mobile. Le système ajoutera automatiquement les articles de connexion pour cette carte SIM. Pour vérifier: Tapotez sur  **Paramètres**, l'onglet **Connexions**, **Connexions**, puis "Gérer des connexions existantes", la liste affichera le nom du réseau nouvellement ajouté.

Si le système est incapable d'ajouter avec succès la connexion à votre carte SIM, vous pouvez utiliser le **Connessione guidata**.

Tapotez sur , **Paramètres**, l'onglet **Connexions**, puis **Connessione guidata**.

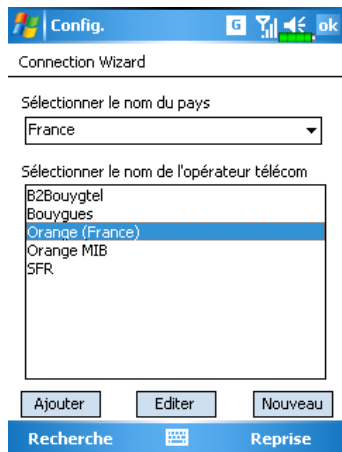

1. Sélectionnez le nom du pays dans la liste.
2. Sélectionnez le nom du transporteur dans la liste.
3. Conformément aux exigences applicables, sélectionnez le nom du transporteur puis tapez sur le bouton **Ajouter** ou **Editer**. Vous pouvez aussi utiliser le bouton **Nouveau** pour ajouter la nouvelle connexion réseau.
4. Bouton **Recherche**: détectez le service de télécommunication actuellement disponible. Une fois qu'il est détecté, appuyez sur le bouton **Ajouter** pour ajouter la sélection mise en surbrillance. S'il n'est pas détecté, l'écran "Nouveau réseau" apparaît; veuillez configurer le réseau manuellement.
5. Bouton **Reprise**: restaurez la valeur d'origine.
6. Tapotez sur , **Paramètres**, l'onglet **Connexions**, puis "Gérer des connexions existantes", la liste affichera le nom du réseau nouvellement ajouté.

Configurer la Connexion GPRS

Tapotez sur  **Paramètres**, l'onglet **Connexions**, **Connexions** puis sur l'onglet **Tâches**.

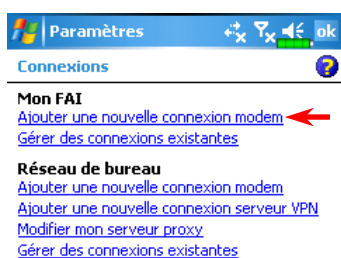

1. Comme indiqué sur l'écran de gauche, tapotez sur "Ajouter une nouvelle connexion modem" en dessous de "Mon FAI".

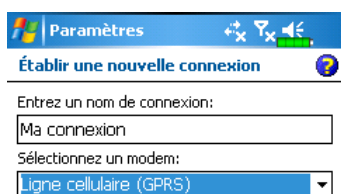

2. Passez sur l'écran "Établir une nouvelle connexion" comme indiqué sur l'écran de gauche.

- ❶ Sous "Entrez un nom de connexion", indiquez un nouveau nom pour simplifier la réalisation des prochaines connexions.
- ❷ Sous "Sélectionnez un modem" tapotez sur "Ligne Cellulaire (GPRS)".
- ❸ Enfin tapotez sur **Suivant**.



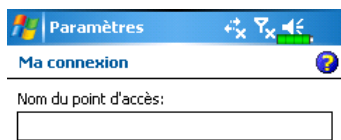









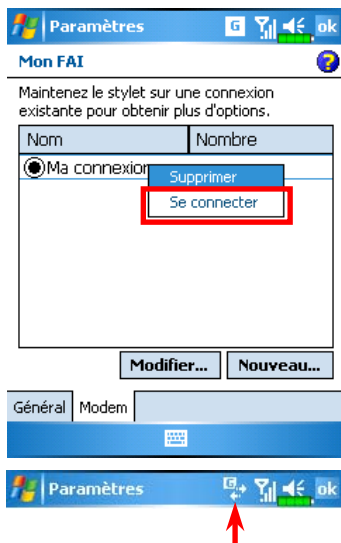
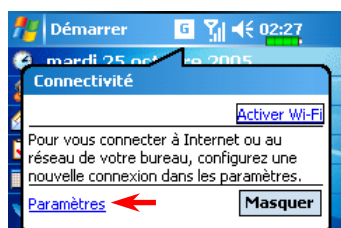

3. Indiquez le Nom du Point d'Accès
fourni par votre compagnie de
télécommunication et tapotez sur
Suivant.

4. Saisissez vos informations
personnelles, par exemple le
numéro de compte et tapotez sur
Terminer.





Débuter une Connexion GPRS

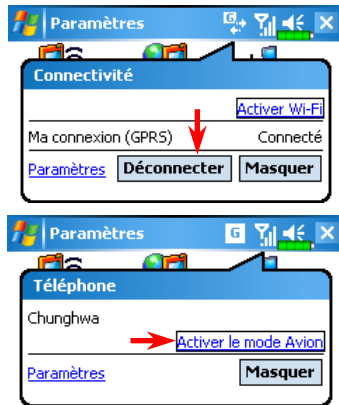

1. Tapotez sur l'icône  ou  en haut de l'écran et lorsqu'une fenêtre apparaît, tapotez sur "Désactiver le mode Avion" et indiquez votre code PIN pour allumer le téléphone. L'icône  se transformera en , alors que l'icône  deviendra .
2. Taper  puis taper **Paramètres** pour faire le lien vers **Connexions**. Vous être prêt à connecter GPRS.
3. Sélectionner "Gérer des connexions existantes" sur le menu **Connexions**. Taper et maintenir le nom de connexion créé récemment puis sélectionner **Se connecter** pour terminer la connexion GPRS.
4. Indiquez les informations de votre compte sur l'écran de Connexion Réseau et tapotez pour vous connecter au réseau.
5. Une fois la connexion établie, l'icône  se transformera en .
6. Maintenant vous pouvez utiliser le programme approprié pour accéder à Internet, recevoir ou envoyer vos E-mails, etc.

Terminer une connexion GPRS



1. Déconnecter le GPRS: Tapotez sur  et la fenêtre de message apparaîtra. Tapotez sur **Déconnecter**.
2. Eteignez le Téléphone: Tapotez sur  et la fenêtre de message apparaîtra. Tapotez sur "Activer le mode Avion".

Utiliser Bluetooth

Tapotez sur  Programmes, Utilities puis sur **Bluetooth Manager**.

Bluetooth est une technologie de communication sans fil à courte distance avec un rayon efficace couvrant 10 mètres (30 pieds). Lorsque vous mettez l'alimentation Bluetooth en marche, le témoin clignote en bleu.



Assistant de Connexion Bluetooth

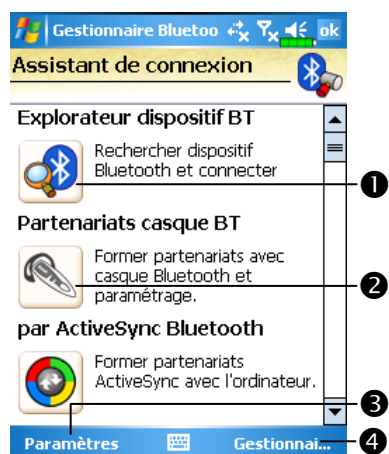

- 1 Tapotez sur l'une des icônes sur la gauche de l'écran de l'Assistant, le système vous demandera si vous voulez activer le Bluetooth. Une fois le Bluetooth activé, la DEL en haut à gauche clignotera en bleu.
- 2 Tapotez ici et le système recherchera toutes les oreillettes Bluetooth du voisinage.
- 3 Tapotez pour configurer votre périphérique Bluetooth.
- 4 Tapotez pour afficher l'écran de pairage du périphérique Bluetooth.

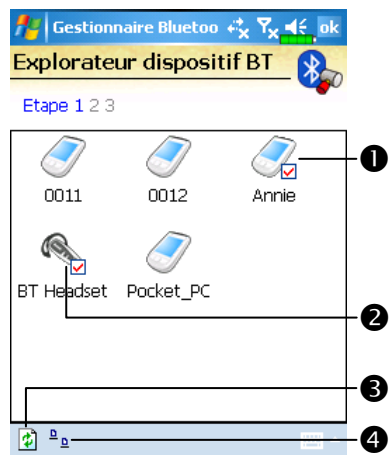

☰ Tous les périphériques Bluetooth du voisinage détectés par le système.

❶ Tapotez sur l'une des icônes de raccourci et vous pourrez suivre les instructions à l'écran pour paier votre appareil avec le périphérique choisi en particulier. Les périphériques auxquels vous avez déjà été paieré sont indiqués avec un symbole coche .

❷ Tapotez sur l'une des icônes représentant une oreillette Bluetooth, si une coche est affichée, cela signifie que vous pouvez utiliser cette oreillette Bluetooth en particulier.

❸ Bouton **Réinitialiser Recherche**: permet de rebalayer tous les périphériques Bluetooth du voisinage.

❹ Changer la méthode d'affichage.

☰ Tapotez sur le Bouton **Gestionnaire Bluetooth** dans l'écran Mode d'Assistant pour passer à cet écran.

❶ Le système effectuera encore une fois la recherche et ajoutera au nombre de périphériques avec lesquels vous pourrez vous paier.

❷ Retour à l'Assistant Bluetooth.

❸ Tapotez pour configurer votre périphérique Bluetooth.

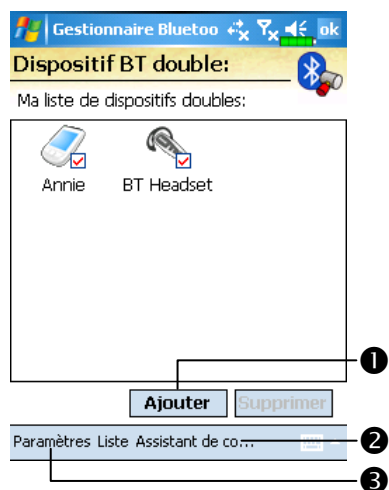

Configuration de la Connexion Bluetooth

Tapotez sur le Bouton **Paramètres** sur l'écran Assistant Bluetooth pour afficher l'écran Paramètres Bluetooth.

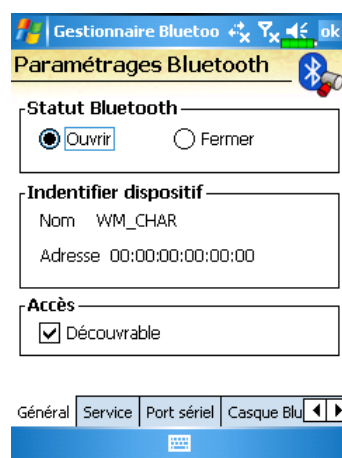

Tapotez sur l'onglet **Général**

1. Statut Bluetooth

- 1 Tapotez sur **Ouvrir** pour activer la fonction Bluetooth.
- 2 Tapotez sur **Fermer** pour désactiver la fonction Bluetooth.

Assurez-vous de désactiver la fonction Bluetooth lorsque vous devez économiser l'énergie ou si vous êtes dans des lieux tels un avion ou un hôpital où l'utilisation des appareils sans fil est interdite.

2. Identifier dispositif

- 1 **Nom**: D'autres périphériques compatibles Bluetooth pourront identifier votre Pocket PC par ce nom.
- 2 **Adresse**: Il s'agit de l'adresse unique de votre Pocket PC.

3. Accès

- 1 Cocher "Découvrable": Dans un rayon de couverture de 10 mètres (30 pieds), tous les périphériques compatibles Bluetooth peuvent détecter votre Pocket PC et la transmission des données est effectuée avec confirmation de l'autre côté.
- 2 Décocher "Découvrable": Votre Pocket PC peut transmettre les données vers d'autres périphériques mais d'autres périphériques ne peuvent pas détecter votre Pocket PC.

Service



☰ Tapotez sur l'onglet **Service**

Fournit les paramètres des services
Port Série, Transport de fichier et
Echange vCard.

Port Série

Si vous disposez du logiciel GPS Bluetooth, utilisez ce produit comme indiqué et reportez-vous à la documentation fournie ainsi qu'à cette section pour enregistrer votre Pocket PC comme port série utilisable ou rechercher d'autres ports série.

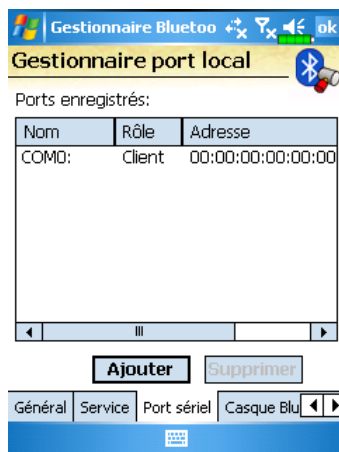

Tapotez sur l'onglet **Port Série**

Enregistrer un nouveau Port Série

1. Tapotez sur **Ajouter** pour accéder à l'écran de Configuration.

Si vous n'avez plus besoin d'utiliser un port série enregistré, tapotez sur ce port série dans la colonne "Nom" pour le mettre en évidence puis tapotez sur **Supprimer** pour le supprimer.



2. La figure illustrée sur la gauche présente l'écran de configuration pour enregistrer un nouveau port série.

Si vous sélectionnez COM pour le champ "Nom", alors les options valables pour le champ "Index" seront 0, 2, 4, 6 et 7.

Si vous sélectionnez BTS pour le champ "Nom", alors les options valables pour le champ "Index" seront 0 à 9.

Casque Bluetooth

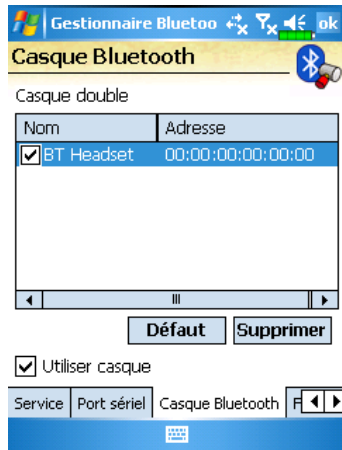

Tapotez sur l'onglet **Casque Bluetooth**

1. Sélectionnez une oreillette dans la liste des oreillettes pairées.
2. Cochez "Utiliser casque".

Partage FTP

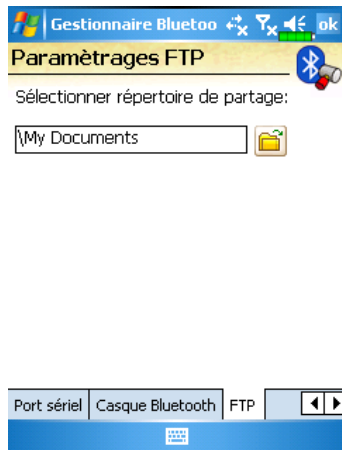

Tapotez sur l'onglet **FTP**

Spécifiez l'un des dossiers sur votre Pocket PC en tant que répertoire partagé.

Type CSD

Tapotez sur , **Paramètres**, l'onglet **Connexions**, puis **Type CSD**.

Vous devez au préalable vous inscrire au CSD (Circuit-Switched Data, Données à Commutation de Circuits) auprès de votre compagnie de télécommunication avant de pouvoir utiliser cette fonction. En résumé, cette fonction est similaire à l'accès distant par modem sur un ordinateur personnel. En simulant un modem par l'intermédiaire du Pocket PC et en vous connectant grâce au périphérique GSM intégré, vous pouvez utiliser le Pocket PC pour accéder au Web.

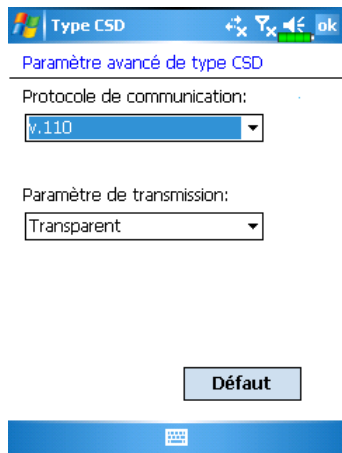

Cette figure est fournie à titre de référence uniquement. Les paramètres affichés sur l'écran seront basés sur les paramétrages fournis par votre compagnie de télécommunication. Les coûts de communication sont contrôlés par votre compagnie de télécommunication.

Se Connecter à un Ordinateur Personnel

Pour obtenir plus d'informations, veuillez vous référer à la section "Microsoft ActiveSync".

Transmission LAN Sans fil

Tapotez sur l'icône **Wireless Manager** (Gestionnaire sans fil)  située dans le coin inférieur droit de l'écran Aujourd'hui. Pour obtenir plus d'informations, veuillez vous référer à la section "Utiliser le LAN Sans fil".

DEL WLAN (Orange)



Tapotez sur
Wireless Manager

7 Utiliser le LAN Sans Fil /

Connexion au LAN Sans Fil

Cette section vous apprend comment utiliser la fonction LAN sans fil intégrée à votre Pocket PC pour vous connecter à Internet. Il est pratique pour vous de pouvoir naviguer sur les sites web et envoyer/recevoir les E-mails via les réseaux sans fil dans certains endroits où les services réseau sans fil sont disponibles.

Lorsque vous souscrivez aux forfaits pour vous connecter à Internet via un réseau LAN sans fil, vous devrez fournir les informations suivantes: une adresse IP, une adresse de serveur DNS (serveur du nom de domaine), un serveur Proxy, un port et une clé réseau, etc. Vous avez besoin de ces informations pour configurer et activer votre connexion. Dans certains cas, vous pouvez avoir besoin d'informations complémentaires pour utiliser une connexion sans fil d'entreprise, veuillez consulter l'administrateur réseau de votre entreprise.

Si c'est la première fois que vous utilisez la fonction LAN sans fil, vous devez au préalable consulter la section "Configurer Votre Réseau Sans Fil" suivante pour connaître les instructions relatives aux paramètres de configuration nécessaires. Une fois le processus de configuration (à effectuer une seule fois) terminé, vous avez juste à sélectionner l'icône  dans le menu principal **Wireless Manager** (Gestionnaire sans fil) pour les prochaines connexions.

☰ Sélectionnez l'icône  en bas à droite de l'écran Aujourd'hui.

☰ Tapotez sur , **Programmes**, puis sur **Wireless Manager**.



❶ Cette icône apparaîtra sur votre écran à chaque fois que votre Pocket PC a détecté un réseau sans fil utilisable et qu'il s'est connecté à ce réseau, cela indique que votre Pocket PC s'est connecté avec succès au point d'accès réseau sans fil. A ce moment-là, la DEL en haut à gauche de votre Pocket PC clignotera en orange.

❷ Tapotez pour accéder à l'écran de configuration.

❸ Tapotez pour vous connecter ou vous déconnecter de votre réseau sans fil, l'icône  signifie que cette fonction a été désactivée.

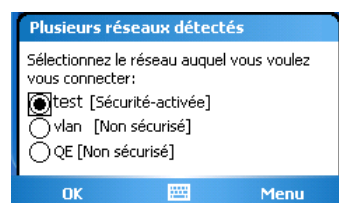

☰ Lorsque l'écran identique à celui illustré sur la gauche apparaît, veuillez choisir un réseau sans fil que vous pouvez utiliser puis tapotez sur le bouton **OK**. Ensuite sélectionnez **Bureau** puis tapotez sur le Bouton **Se connecter**.

La première fois que vous utiliserez la fonction LAN sans fil, votre système vous demandera de régler les paramètres décrits ci-dessus, ensuite, votre système utilisera continuellement les paramètres de la toute dernière connexion réussie.



Configurer Votre Réseau Sans Fil

Scénarios de Configuration WLAN

Emplacement	Sélectionner les réseaux	Connexion Proxy	Clé réseau ou Point d'accès
Domicile	 Paramètres , l'onglet Connexions , l'onglet Connexions , l'onglet Avancés , Bouton Sélectionner des réseaux puis sélectionner Réseau de bureau dans le menu "Les programmes se connectent à Internet automatiquement doivent utiliser ces param.:"	<ol style="list-style-type: none"> 1. Fermer la connexion Proxy 2. La configuration Proxy n'est pas obligatoire 	<ol style="list-style-type: none"> 1. Authentification: Sélectionner Ouvert 2. Cryptage: Sélectionner WEP pour activer la barre de saisie relative à la clé réseau
Bureau	Référez-vous à la section ci-dessus et configurez comme Réseau de bureau	 Paramètres , onglet Connexions , Connexions puis onglet Tâches , "Modifier mon serveur proxy," cocher les éléments Internet pour activer la barre de saisie Proxy	Référez-vous à la description ci-dessus et configurez les paramètres pour la clé réseau
Café ou restaurant	Référez-vous à la section ci-dessus et configurez comme Réseau de bureau	<ol style="list-style-type: none"> 1. Fermer la connexion Proxy 2. La configuration Proxy n'est pas obligatoire 	Sélection différents points d'accès WLAN



Configurer Votre Réseau Sans Fil

(Référence pour une configuration réseau standard)

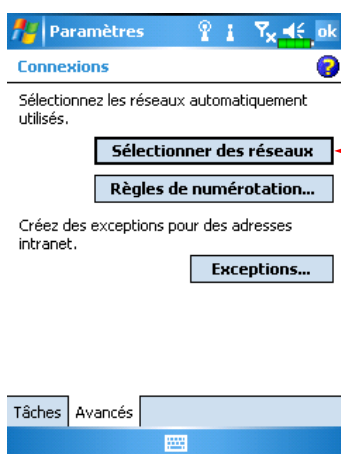
Vous aurez besoin d'une adresse IP, d'une adresse de serveur DNS, d'un serveur Proxy et d'un numéro de port de connexion corrects pour configurer votre connexion. Si vous avez obtenu un compte de service Internet sans fil, votre fournisseur de service pour connexion locale vous fournira ces informations ou vous devrez les obtenir par l'administrateur réseau de votre entreprise.



Si votre Pocket PC n'est pas capable de détecter ou de se connecter automatiquement à un réseau sans fil utilisable, veuillez essayer de configurer manuellement le réseau. Veuillez vous référer aux instructions de configuration présentées dans cette section.

1. Sélectionnez l'icône  dans le menu principal **Wireless Manager**, l'icône  apparaîtra dans la barre de navigation.
2. Ensuite tapotez sur , **Paramètres**, l'onglet **Connexions**, **Connexions**, puis sur l'onglet **Avancés**, un écran similaire à celui illustré sur la gauche apparaîtra.
3. Sélectionnez le Bouton **Sélectionner des réseaux**.

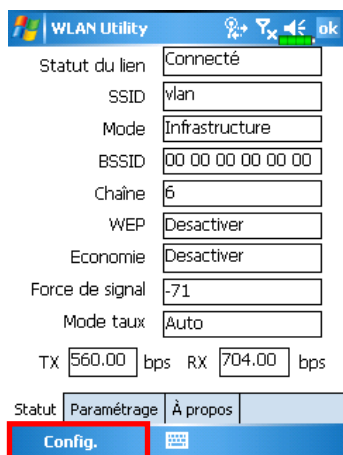
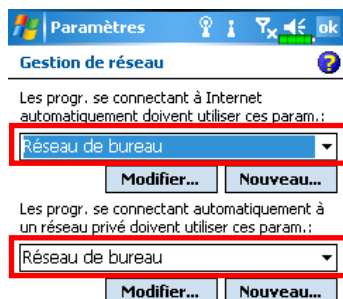

4. Comme indiqué sur la gauche, assurez-vous d'avoir sélectionné **Réseau de bureau** pour les deux éléments puis tapotez enfin sur **ok** pour enregistrer et quitter.
 - ▣ **Réseau de bureau** correspond à la méthode de connexion WLAN. Comme cette option fait partie d'un choix de deux, la prochaine fois que vous aurez besoin d'utiliser la connexion GPRS, vous devrez vous référer aux étapes décrites ci-dessus et sélectionner **Mon FAI** pour le premier élément.
5. Dans le menu principal **Wireless Manager**, sélectionnez  pour accéder à l'écran **WLAN Utility** (Utilitaire WLAN).
6. Ensuite sélectionnez le bouton **Configuration** pour passer à l'écran de configuration WLAN.

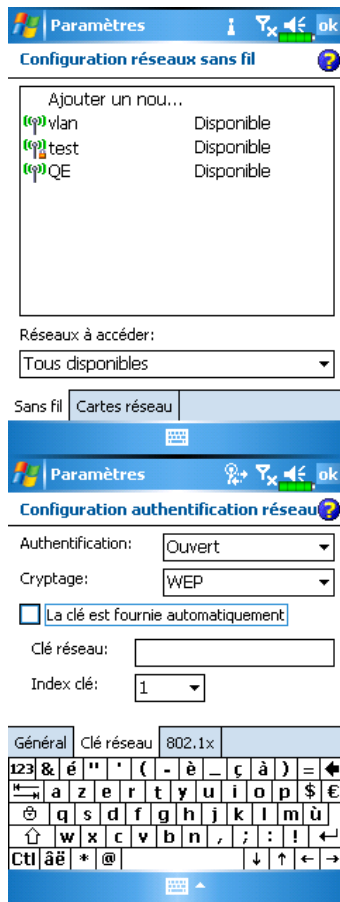

7. Sélectionnez le nom d'un réseau actuellement disponible pour accéder à l'écran de configuration de l'autorisation WLAN.

8. Effectuez la configuration en fonction des règles et des informations fournies par l'emplacement du point d'accès.

❶ **Authentification:** Sélectionner Ouvert

❷ **Cryptage:** Sélectionner WEP pour activer la barre de saisie relative à la clé réseau

❸ **Clé réseau**

❹ **Index clé**

☑ Si nécessaire, sélectionnez l'onglet **Général** ou l'onglet **802.1x** pour régler d'autres paramètres appropriés.



9. Tapotez et maintenez appuyé le bouton de la connexion réseau que vous pouvez utiliser actuellement, ensuite sélectionnez **Se connecter**. Une fois que l'icône  apparaît en haut de l'écran, vous êtes correctement connecté à votre réseau sans fil.

Configurer Votre Réseau Sans Fil

(Référence pour une configuration Proxy)

Pour configurer votre réseau sans problème, vous aurez besoin des informations suivantes: une adresse IP, une adresse de serveur DNS (serveur de nom de domaine), un serveur Proxy, un numéro de port de connexion, etc. Obtenez ces informations auprès de l'administrateur réseau de votre entreprise. Si l'environnement réseau de votre entreprise ne nécessite pas les paramètres du serveur Proxy, veuillez fermer la connexion proxy.

Tapotez sur  **Paramètres**, l'onglet **Connexions**, **Connexions** puis sur l'onglet **Tâches**.

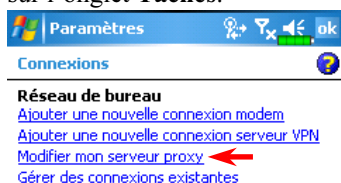

Si votre Pocket PC échoue dans la détection ou la connexion automatique à un réseau sans fil utilisable, veuillez essayer la méthode manuelle pour configurer vos paramètres réseau. Veuillez vous référer aux informations de configuration fournies dans cette section.

1. Sélectionnez “Configurer mon serveur proxy” ou “Modifier mon serveur proxy” ou “Modifier mon serveur proxy” comme illustré sur la gauche.
2. Sur l'écran de l'onglet **Paramètres du proxy**, assurez-vous d'avoir coché les éléments suivants:
 - ① Ce réseau se connecte à Internet
 - ② Ce réseau utilise un serveur proxy pour se connecter à Internet

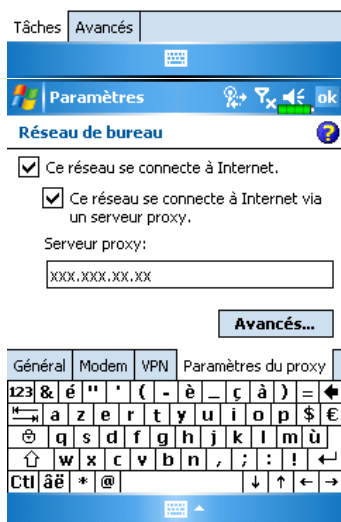

■ Le paramètre ci-dessus est applicable à un environnement professionnel qui nécessite une configuration Proxy.

Pour les autres qui coupent la connexion proxy, veuillez ne pas cocher la case intitulée “Ce réseau se connecte à Internet” et ignorer les procédures suivantes.

3. Saisissez le nom dans le champ “Serveur Proxy”.

4. Sélectionnez le bouton **Avancés** et passez à l'écran des paramètres avancés.



5. Vous pouvez modifier les paramètres en tapotant sur le type HTTP.

6. Saisissez le numéro dans le champ “Port”. Enfin, tapotez sur **ok** pour enregistrer et quitter.

8 Envoyer et Recevoir les Messages /

E-mails et Messages SMS

Référez-vous à la section “Connexion à Internet” pour savoir comment connecter votre Pocket PC à Internet et commencer à utiliser **Messagerie** pour envoyer et recevoir des courriers électroniques et des messages SMS.

Cette section présente les préparations de base et les principes de traitement. Si vous avez des questions, reportez-vous à l'aide en ligne concernant le Pocket PC ou ActiveSync.

Utilisez **Messagerie** pour envoyer et recevoir des courriers électroniques avec n'importe laquelle des manières suivantes:

1. Envoyer et recevoir des courriers électroniques en se connectant directement à un serveur de messagerie électronique par l'intermédiaire d'un fournisseur d'accès Internet (FAI) ou d'un réseau.
2. Synchroniser la messagerie électronique avec Microsoft Exchange ou Microsoft Outlook sur votre ordinateur de bureau.

■ La synchronisation de la Boîte de Réception ne supporte pas la synchronisation avec Microsoft Outlook Express.

Référence pour l'utilisation des E-mails:

1. Reportez-vous à la section “Configuration du Serveur de Messagerie Electronique”.
2. Reportez-vous à la section “Utiliser E-mails et SMS”.

Référence pour l'utilisation des SMS:

1. Reportez-vous à la section “Utiliser E-mails et SMS”.
2. Pour envoyer et recevoir uniquement des messages SMS, vous n'avez qu'à allumer le téléphone (l'icône de l'antenne  apparaît dans la Barre de Navigation). Il n'est pas nécessaire de connecter votre GPRS au réseau ni de créer un nouveau compte de messagerie électronique ni d'établir une nouvelle connexion dans **Messagerie**.

Synchroniser les Courriers Electroniques

Si vous voulez synchroniser les courriers électroniques pour une utilisation professionnelle ou personnelle, veuillez vous référer à cette section. Les courriers électroniques peuvent être synchronisés lors du processus de synchronisation globale. Vous aurez besoin d'activer la synchronisation de la Boîte de réception dans ActiveSync. Pour les informations sur l'activation de la synchronisation de la Boîte de réception, consultez l'Aide ActiveSync sur votre ordinateur de bureau.

Pendant la synchronisation:

1. Reportez-vous à la section "Connexion à Internet". Sélectionnez le partenariat que vous voulez établir sous "Définition d'un Partenariat" et vous pourrez commencer à synchroniser des données. Si vous choisissez de ne pas synchroniser des données, vous pouvez manuellement copier ou déplacer les courriers électroniques entre votre Pocket PC et un ordinateur personnel.
2. Les courriers électroniques dans le dossier "Boîte d'envoi" sur votre Pocket PC sont transférés vers Exchange ou Outlook puis renvoyés à partir de ces programmes.
3. Exchange ou Outlook E-mail sont supportés.
4. Les courriers dans le dossier Boîte de réception du Pocket PC seront transmis vers un ordinateur personnel puis expédiés par l'intermédiaire de Microsoft Outlook ou Microsoft Exchange.
5. Si vous supprimez un courrier sur votre Pocket PC, ce courrier sera également supprimé de votre ordinateur personnel la prochaine fois que ces deux appareils effectuent la synchronisation.
6. Les messages SMS ne sont pas synchronisés.

Se connecter directement au Serveur de Messagerie

Pour l'utilisation d'une seule machine, sans combiner les courriers électroniques professionnels et personnels, veuillez vous référer à la section "Configuration du Serveur de Messagerie Electronique".

Vous recevrez des messages directement à partir du serveur de messagerie. Ceci ne correspond pas à l'utilisation d'un ordinateur personnel. Vous pouvez travailler en étant en ligne ou hors connexion. Lorsque vous travaillez en étant en ligne, vous lisez et répondez aux messages tant que vous vous êtes connecté au serveur de messagerie électronique. Les messages sont envoyés aussitôt que vous tapotez sur **Envoyer**, ce qui permet d'économiser l'espace sur votre Pocket PC.

Lorsque vous travaillez en étant hors connexion, une fois que vous avez téléchargé les titres des nouveaux messages ou des messages partiels, vous pouvez vous déconnecter du serveur de messagerie électronique puis décider quels messages télécharger complètement. La prochaine fois que vous vous connecterez, la Boîte de réception téléchargera complètement les messages que vous avez marqués pour récupération et enverra les messages que vous avez composés.

En fonction de vos préférences, vous pouvez programmer votre Pocket PC pour qu'il reçoive les courriers électroniques des derniers jours, uniquement les sujets ou les courriers entiers ou qu'il reçoive les courriers avec les pièces jointes d'une taille inférieure à la taille spécifiée. Si vous voulez recevoir plus ou moins de courriers, tapotez sur **Menu, Outils** puis **Options** pour régler les paramètres du compte de messagerie électronique en fonction de vos besoins.

Configuration du Serveur de Messagerie Electronique

Référez-vous à cette section si vous préparez l'utilisation d'une seule machine sans combiner les courriers électroniques professionnels et personnels. Si vous avez déjà un compte de messagerie électronique fourni par votre FAI ou un réseau professionnel, vous pouvez utiliser **Messagerie** pour envoyer et recevoir les courriers et les messages. Pour créer un nouveau serveur de messagerie électronique dans **Messagerie** sur votre Pocket PC, référez-vous aux sections suivantes.

1. Obtenez les informations ci-dessous auprès de votre FAI ou de l'administrateur réseau de votre société afin de faciliter la configuration des services de messagerie électronique.

- ❶ Adresse de messagerie, nom du compte et mot de passe
- ❷ Nom du serveur POP3 ou IMAP4 pour les courriers internes
- ❸ Nom du serveur SMTP pour envoyer les courriers



2. Configuration de la messagerie:
Tapotez sur , **Messagerie**, **Menu**, **Outils** puis **Nouveau compte** pour afficher l'écran de gauche. Suivez les instructions à l'écran pour configurer le service de messagerie électronique.
3. Référez-vous à la section "Connexion à Internet" pour connecter votre Pocket PC à Internet et vous pouvez commencer à envoyer et recevoir les courriers électroniques et les messages SMS.
4. Connexion au serveur de messagerie:
 - ❶ Tapotez sur **Messagerie**, **Menu**, **Changer de compte** puis cochez **POP3**.
 - ❷ Tapotez sur **Menu** puis sur **Envoyer/Recevoir**.

☑ Tapotez sur **Menu**, **Outils** puis **Options** pour modifier la configuration de la messagerie électronique.

Utiliser les E-mails et SMS

Voici ci-dessous une description brève des fonctions de l'écran

Messagerie:

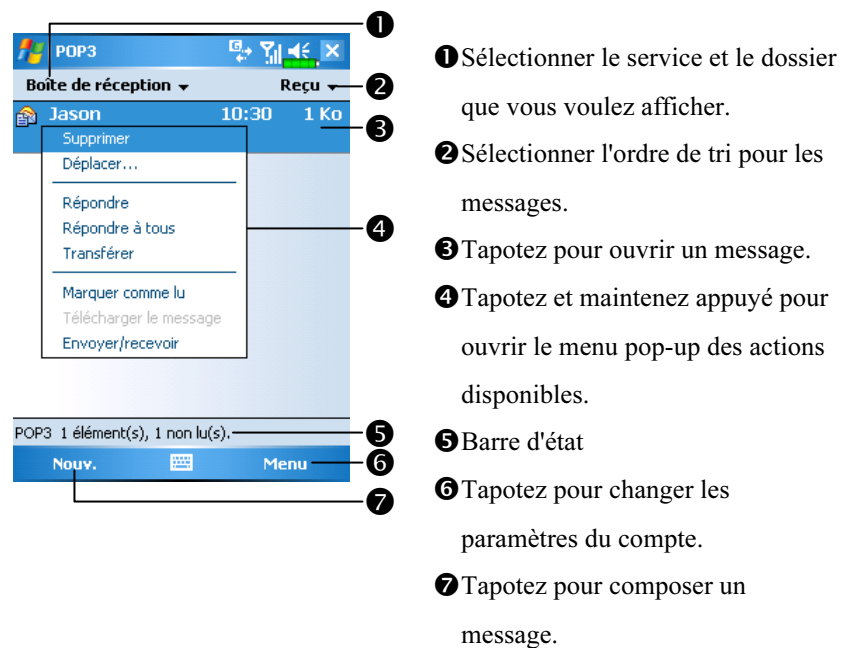

Brève description sur la façon d'écrire, d'envoyer, de lire et de répondre à un courrier électronique:

1. Envoyer et recevoir un courrier électronique: Tapotez sur **Nouveau** pour composer un message puis tapotez sur **Envoyer** pour l'envoyer.

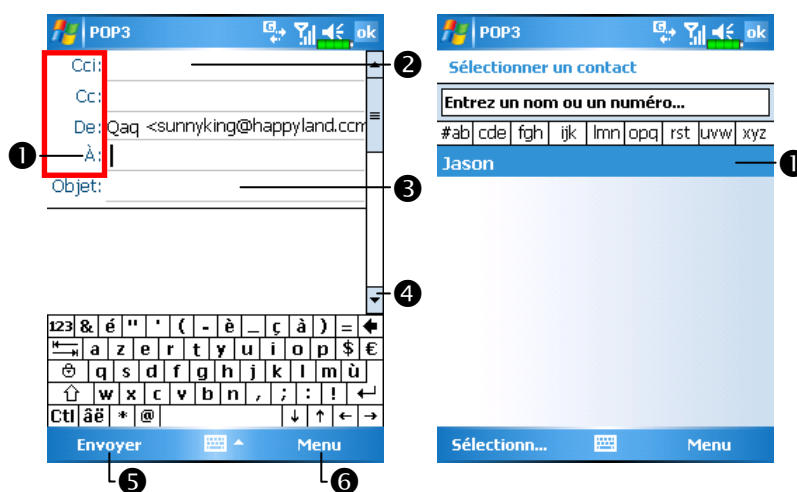

- 1 Tapotez sur **À**, **Cc** ou **Cci** pour ouvrir l'écran **Contacts**. A condition d'avoir au préalable configuré convenablement **Contacts**, vous pouvez simplement tapoter pour sélectionner.
- 2 Tapotez pour saisir directement l'adresse de messagerie électronique, le numéro de téléphone portable et le sujet. S'il y a plus d'un contact, utilisez le point-virgule (;) pour séparer les adresses.
- 3 **POP3** signifie envoyer un E-mail alors que **SMS** (Messages Texte) signifie envoyer un message SMS. Il faut noter que le même message ne peut pas être envoyé simultanément comme courrier électronique et aussi comme message SMS.
- 4 Utilisez la barre de défilement pour voir l'entête.
- 5 Bouton **Envoyer**: Tapotez sur **Envoyer** pour l'envoyer.
- 6 Bouton **Menu**: Fournit des fonctions fréquemment utilisées pour écrire un courrier comme demander un accusé de réception, joindre des fichiers aux courriers électroniques, éditer les textes pré-réglés ou annuler le courrier.

2. Lire et Répondre: Recevez les nouveaux courriers en tapotant sur **Menu** puis **Envoyer/Recevoir**. Passez au dossier “Boîte de réception” et tapotez pour ouvrir. La figure ci-dessous illustre l'écran d'un courrier ouvert en lecture."

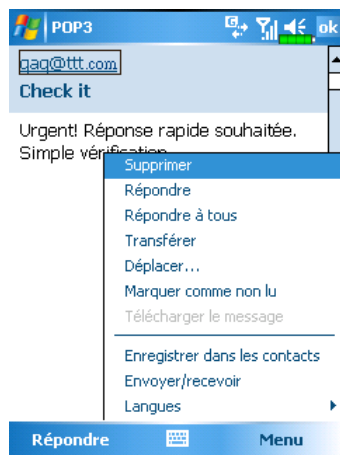

➡ En plus de lire des messages, il vous propose les fonctions fréquemment utilisées pour répondre ou transmettre des courriers.

3. Modifier les paramètres de préférences.

- ❶ Régler l'option Synchronisation de la Boîte de Réception dans ActiveSync.
- ❷ Tapotez sur **Messagerie, Menu, Outils, Options**, puis sur les onglets **Comptes, Message...** sur le Pocket PC pour régler les options appropriées.

Alerte de la technologie de poussée directe

La fonction d'alerte de la technologie de poussée directe vous permettra, en tant qu'utilisateur professionnel, de ne jamais manquer un autre courrier électronique, en utilisant le PC de poche pour le meilleur service professionnel. Grâce à la fonction **ActiveSync** (synchronisation active), votre PC de poche peut instantanément et automatiquement recevoir des courriers électroniques importants du serveur d'échange de Microsoft.

Paramètres d'alerte de la technologie de poussée directe

La description suivante explique comment configurer le programme **ActiveSync** (synchronisation active) sur le PC de poche et de synchroniser directement le PC de poche avec le serveur d'échange. Ainsi, votre périphérique, dans le cadre des connexions GPRS ou de réseau sans fil, pourra recevoir des alertes de courriers électroniques entrants et lire instantanément les messages.

Nous vous rappelons que si vous avez sélectionné comme méthode de connexion le réseau sans fil à des fins d'économie d'énergie, la connexion sera coupée quand le PC de poche entrera en mode veille. Pendant ce temps, vous ne pourrez pas recevoir de message instantané. Toutefois, il vous suffira d'appuyer sur le "Touche Alimentation" pour réaliser automatiquement la connexion au réseau sans fil.

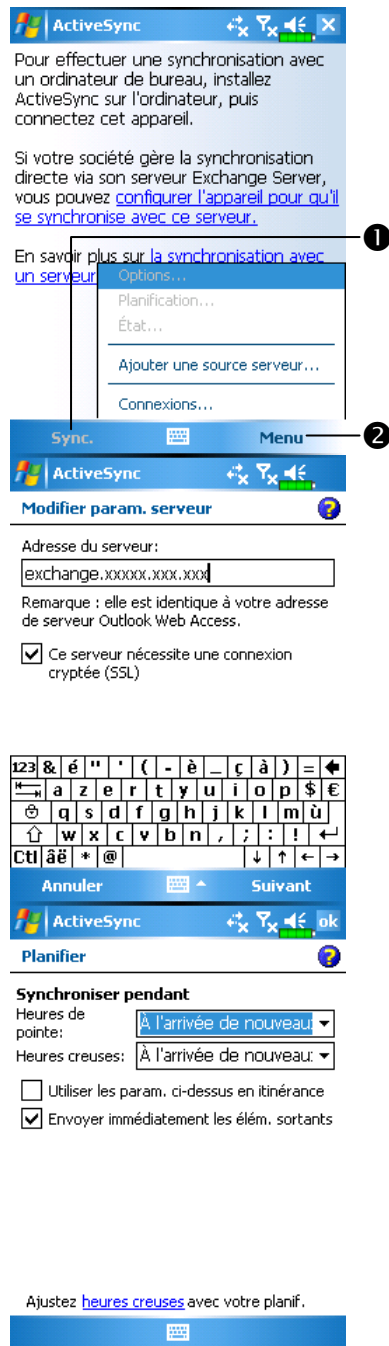

1. Tapotez sur , **Programmes**, **ActiveSync**, **Menu**, puis sur **Configurer le serveur**.
 - ❑ Si la synchronisation du serveur d'échange n'a pas été configurée auparavant, veuillez sélectionner **Ajouter une source serveur**.
 - ① Tapez pour connecter et synchroniser.
 - ② Tapez pour modifier les paramètres de synchronisation.
2. Demandez l'adresse du serveur, le nom d'utilisateur, le réseau, etc. auprès de l'administrateur réseau de la société pour définir avec succès les données relatives au serveur.
3. Tapotez **Menu** puis **Planification**. Les **Heures de pointe** et les **Heures creuses** fournissent une option **À l'arrivée de nouveaux**, qui correspond à la fonction d'alerte de la technologie de poussée directe.

MSN Messenger

☰ Sur l'écran Aujourd'hui, tapotez sur  pour afficher l'écran d'ouverture de session MSN Messenger.

☰ Tapotez sur , **Programmes**, **Pocket MSN**, puis sur **MSN Messenger**.

Pour lancer MSN Messenger, tapotez sur , **Programmes** puis sur **Pocket MSN**. MSN® Messenger sur votre Pocket PC est un programme de messagerie instantanée vous permettant de:

- ☰ Voir qui est en ligne.
- ☰ Envoyer et recevoir des messages instantanés.
- ☰ Etablir des conversations par messages instantanés avec des groupes de contacts.

Pour obtenir plus d'informations sur l'utilisation de MSN Messenger, tapotez sur  puis sur **Aide**.

Pour utiliser MSN Messenger, vous devez avoir un compte Microsoft Passport™ ou un compte de messagerie électronique Microsoft Exchange. Vous devez avoir un Passeport pour pouvoir utiliser le service MSN Messenger. Si vous avez un compte Hotmail® ou MSN, vous avez déjà un Passeport. Une fois que vous aurez obtenu un compte Microsoft Passport ou un compte Microsoft Exchange, vous serez prêt à configurer votre compte.

☑ Inscrivez-vous pour obtenir un compte Microsoft Passport à l'adresse suivante <http://www.passport.com>. Obtenez une adresse e-mail Microsoft Hotmail gratuite à l'adresse suivante <http://www.hotmail.com>.

Configuration

Avant de pouvoir vous connecter, vous devez saisir les informations du compte Passeport ou Exchange.



Appuyez ici pour vous connecter



☛ Pour vous connecter, saisissez votre adresse e-mail et votre mot de passe.

☑ Si vous utilisez déjà MSN Messenger sur votre ordinateur de bureau, vos contacts s'afficheront sur votre Pocket PC sans avoir à les ajouter une nouvelle fois.

Travailler avec vos Contacts

La fenêtre MSN Messenger permet de consulter d'un coup d'œil tous vos contacts messenger répartis dans les catégories En ligne et Hors Connexion. A partir de cet affichage, lorsque vous vous êtes connecté, vous pouvez discuter, envoyer un courrier électronique, bloquer un contact en l'empêchant de discuter avec vous ou supprimer les contacts de votre liste en utilisant le menu pop-up.

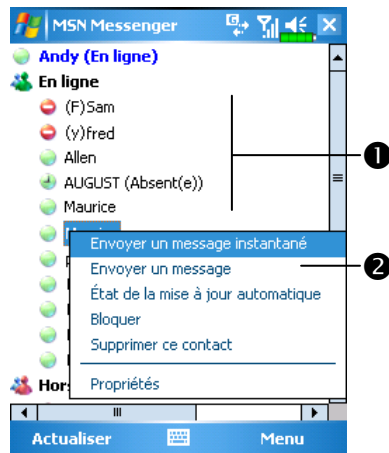

- 1 Tapotez sur un contact pour commencer la discussion.
- 2 Tapotez et maintenez appuyé pour ouvrir le menu pop-up des actions disponibles.

☒ Pour voir les autres contacts qui sont en ligne tout en restant masqués, dans le menu **Menu**, tapotez sur **Mon statut** et sélectionnez **Hors Ligne**. Si vous bloquez un contact, vous apparaîtrez hors ligne mais resterez dans la liste des contacts bloqués. Pour débloquer un contact, tapotez et maintenez appuyé sur le contact, puis tapotez sur **Débloquer** dans le menu pop-up.

Discuter avec les Contacts

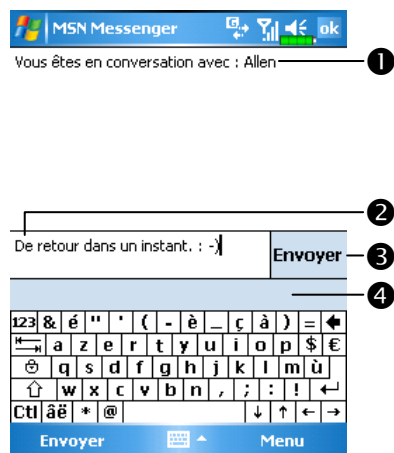

- 1 Afficher la discussion entière.
 - 2 Saisir un message.
 - 3 Tapotez pour envoyer un message.
 - 4 Consulter l'état de la discussion.
- Pour savoir si le contact avec lequel vous êtes en train de discuter vous répond ou pas, observez le message sous la zone d'entrée de texte.

Tapotez sur un nom de contact pour ouvrir la fenêtre de discussion. Saisissez votre message dans la zone de saisie de texte puis tapotez sur **Envoyer**. Vous pouvez également tapoter sur **Menu** puis sur **Mon Texte** pour sélectionner un message préenregistré. Pour inviter un autre contact à participer à une discussion Multi-Utilisateurs, tapotez sur **Menu**, **Inviter** puis sur le contact que vous voulez inviter.

☑ Pour revenir sur la fenêtre principale sans terminer la discussion, tapotez **Menu** puis sur **Mes Contacts**. Pour revenir sur la fenêtre de votre discussion, tapotez sur **Menu** puis **Conversations** et sélectionnez la personne avec laquelle vous étiez en train de discuter.

Composeur MMS

☰ Tapotez sur , **Programmes**, **Phone** puis **MMS Composer**.

La boîte de messagerie **Composeur MMS** est très similaire aux fonctions d'une boîte de messagerie électronique standard. La "Boîte de réception" enregistre les MMS que vous avez reçus alors que la "Boîte d'envoi" enregistre les MMS que vous allez envoyer. "Envoyés" enregistre une copie de sauvegarde des MMS envoyés avec succès. "Brouillons" enregistre les messages MMS édités et non terminés.

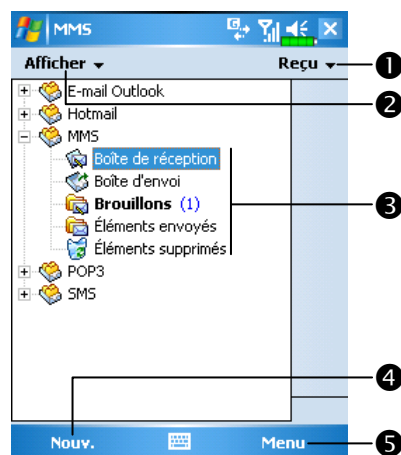



☰ Tapotez sur **Messagerie**

- 1 Tapotez pour changer la méthode de tri des MMS.
- 2 Sélectionnez les types de dossier que vous voulez faire afficher dans la liste.
- 3 Tapotez pour gérer votre boîte de messagerie MMS.
- 4 Tapotez pour ajouter un nouveau MMS.
- 5 Fournit le menu associé.

Configurer la Boîte de Messagerie MMS

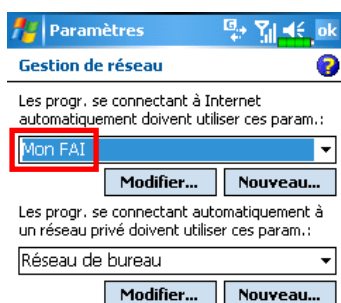
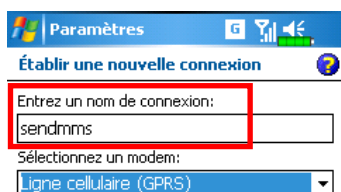
Vous devez d'abord souscrire aux services GPRS auprès de votre fournisseur de services de télécommunications. Généralement, le service MMS est fourni avec le GPRS mais cela peut dépendre de votre fournisseur de service spécifique et des services qu'il propose. Veuillez consulter les informations détaillées fournies par votre fournisseur de service. Une fois que vous avez complètement terminé le processus de configuration, continuez dans la section "Créer et Editer le MMS" et essayez le MMS multimédia facile d'utilisation et encore plus passionnant qui possède de nombreux effets spéciaux audio et vidéo.



1. Tapotez sur , **Paramètres**, l'onglet **Connexions**, **Connexions**, l'onglet **Tâches** puis sur "Ajouter une nouvelle connexion modem". Référez-vous aux informations fournies par votre fournisseur de service pour créer une nouvelle connexion GPRS.
2. C'est exclusivement destiné à l'utilisation MMS, pour cette raison le "Nom du serveur" pour le réglage du serveur MMS doit correspondre au Nom de Connexion indiqué sur l'écran illustré à gauche.
3. Continuez et tapotez sur l'onglet **Avancés** sous **Connexions** puis tapotez sur le Bouton **Sélectionner des réseaux**.
4. Assurez-vous que l'élément en haut de l'écran illustré à gauche a été réglé sur "Mon FAI".

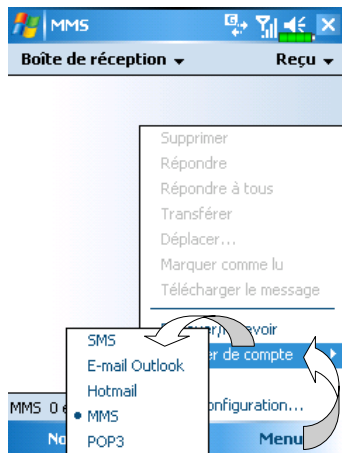

5. Tapotez sur , **Messagerie, Menu, Changer de comptes** puis cochez **MMS**.

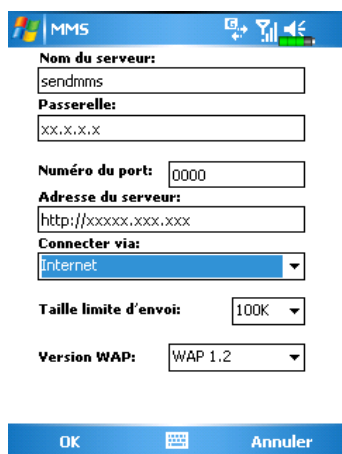

6. Tapotez sur **Messagerie, Menu, Paramètres MMS**, l'onglet **Serveurs** puis sur le Bouton **Nouveau**. L'écran similaire à celui illustré à gauche apparaît.
7. Référez-vous aux informations fournies par votre fournisseur de service et saisissez les informations correspondantes puis tapotez sur le Bouton **OK** pour enregistrer.
8. Le "Nom du Serveur" que vous saisissez dans l'écran illustré à gauche doit être identique au Nom de Connexion que vous avez saisi pour le paramètre "Ajouter une nouvelle connexion modem" dans **Connexions**.
9. Il vous faut choisir l'option "Internet" pour le paramètre "Connecter via."

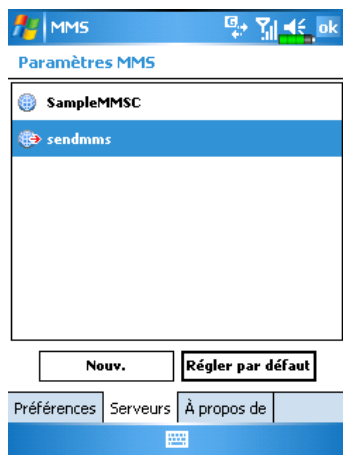



10. Sélectionnez l'élément que vous venez d'enregistrer puis tapotez sur le Bouton **Régler par défaut**.
11. Vous avez maintenant terminé le processus de configuration MMS.

Créer et Editer un MMS

Comment ajouter un nouveau MMS:

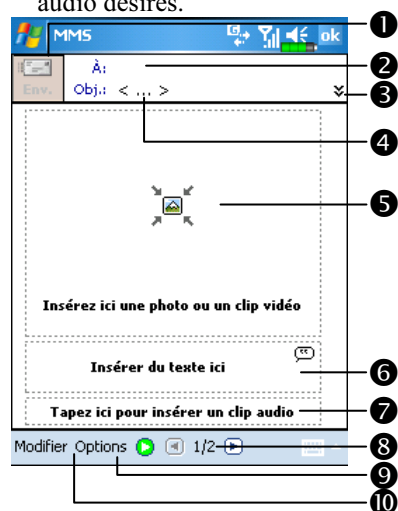

1. Tapotez sur **Nouveau**, la zone Editer affiche un modèle de MMS que vous pouvez éditer librement. Sélectionnez **Composeur MMS** pour afficher un modèle MMS que vous pouvez éditer librement.
2. Tapotez sur les zones spécifiées pour insérer les fichiers image, texte ou audio désirés.



- 1 Tapotez sur le Bouton **Envoyer** pour envoyer des messages MMS.
- 2 Tapotez sur le bouton **À** pour sélectionner un numéro de téléphone ou une adresse de messagerie à partir de vos **Contacts**. Vous pouvez également tapoter sur la zone de saisie pour saisir le numéro de téléphone ou l'adresse de messagerie.
- 3 Tapotez pour afficher ou masquer l'en-tête complète.
- 4 Tapotez pour indiquer le sujet.
- 5 Tapotez sur la zone spécifiée pour insérer le fichier image désiré.
L'écran suivant affichera les fichiers disponibles courants. Vous pouvez utiliser le menu déroulant dans l'angle supérieur gauche pour changer le chemin d'accès au dossier. Le menu déroulant dans l'angle supérieur droit vous permet de sélectionner un fichier image à insérer. Sélectionnez le fichier image désiré puis tapotez sur pour l'insérer.
- 6 Tapotez sur la zone de texte, éditez le texte MMS puis tapotez simplement sur **ok**. Comment utiliser les Textes Pré-enregistrés: Tapotez sur  pour insérer les expressions et les phrases pré-enregistrées.
De plus, si vous tapotez et si vous maintenez appuyé sur l'écran d'un texte pré-enregistré puis si vous tapotez sur **Nouveau** dans le menu pop-up, vous pourrez créer votre propre texte pré-enregistré.
- 7 Tapotez sur la zone spécifiée pour sélectionner le son à inclure dans un MMS. Après avoir sélectionné le fichier voulu, tapotez sur . Remarque: Un seul fichier audio est autorisé pour chaque page.
- 8 Tapotez pour visualiser les autres pages que vous avez créées.
- 9 Bouton **Aperçu**
- 10 Bouton **Options**: Permet de régler vos options MMS préférées.

3. Tapotez sur la zone spécifiée pour sélectionner le fichier audio nécessaire au MMS.



- ❶ Sélectionnez les types de dossier que vous voulez faire afficher dans la liste.
- ❷ Tapotez sur un fichier audio et il sera mis en évidence.
- ❸ Tapotez pour effectuer la lecture ou une pause.
- ❹ Tapotez pour arrêter.
- ❺ Bouton **Sélectionner**
- ❻ Bouton **Annuler**
- ❼ Au lieu d'obtenir directement un fichier audio, vous pouvez enregistrer un nouveau fichier audio. Comment enregistrer des fichiers audio: tapez sur l'icône d'enregistrement  puis  pour commencer l'enregistrement. Tapez ensuite sur l'icône  pour terminer l'enregistrement.

4. Vous pouvez créer une ou plusieurs pages, ajouter plusieurs diapositives dans le même MMS et les éditer à tout moment.





- ❶ Pour modifier le contenu de la page: Tapotez sur un composant (partie image, texte ou audio) à changer et sélectionnez-en un nouveau pour le remplacer.
- ❷ Pour ajouter des pages dans les MMS: Tapotez sur **Editer** puis sur **Insérer diapo**. Vous pouvez également ajouter des composants image, texte et audio.
- ❸ Pour supprimer des pages dans un MMS: Tapotez sur **Editer** puis sur **Supprimer la diapo**.
- ❹ Pour changer l'ordre des pages dans un MMS: Tapotez sur **Editer** puis sur **Organiser les diapos**.

9 Multimédia /

Utiliser l'appareil photo

Tapotez sur , **Programmes**, **Multimedia** puis sur **Camera** (Appareil Photo).

1. Pour prendre des photos des scènes ou d'autres personnes, tournez le Pocket PC pour que son écran soit face à vous et si vous êtes satisfait du cadrage, pressez le bouton  sur le côté du Pocket PC.
2. Pour prendre un auto-portrait, tournez le Pocket PC de façon à ce que le miroir d'aperçu soit face à vous.
3. Tapotez sur  puis sur **Messagerie** pour envoyer votre photo comme une pièce jointe dans un courrier électronique.

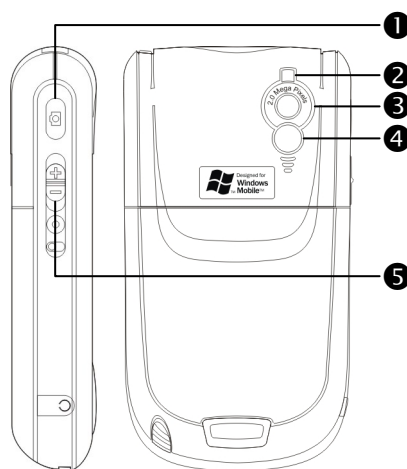
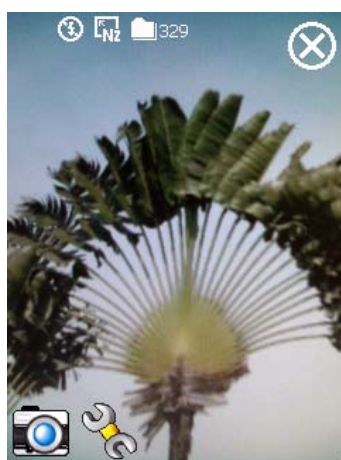

① Déclencheur ② Flash ③ Objectif

④ Miroir d'aperçu ⑤ Mise au Point

Astuces pour les prises de vue

Pour prendre un auto-portrait, il est préférable de faire face à la lumière.
Pour obtenir de meilleures photos, évitez les endroits sombres ou éclairés par l'arrière.

Mode Appareil Photo

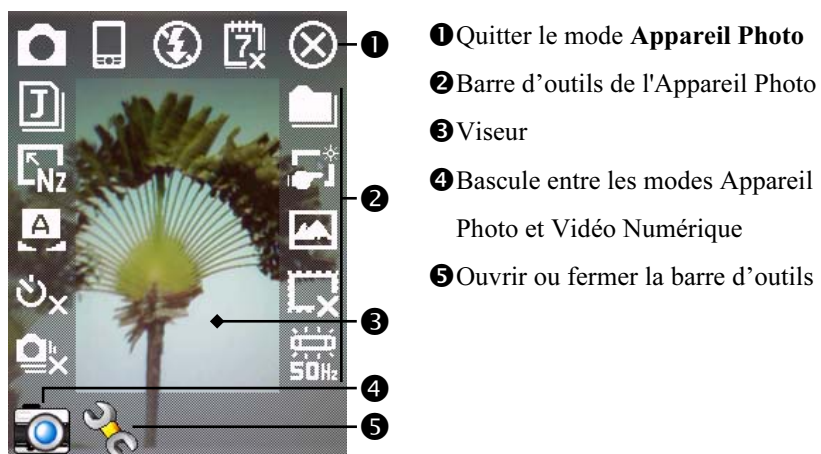

Vous pouvez utiliser la fonction **Appareil Photo** pour prendre des photos et des vidéos. Cette section décrit les outils pour l'**Appareil Photo**.



- ❶ Quitter le mode **Appareil Photo**
- ❷ Barre d'outils de l'Appareil Photo
- ❸ Viseur
- ❹ Bascule entre les modes Appareil Photo et Vidéo Numérique
- ❺ Ouvrir ou fermer la barre d'outils







Icône	Signification
	Mode Photo: Normal, Chronomètre, Déclencheur continu, Portrait
	Active le "Chronomètre" pour sélectionner un délai pré réglé avant de prendre une photo
	Active la "Déclencheur continu" pour sélectionner le nombre de prises de vue à effectuer
	Choisit l'option Paysage ou Portrait
	Active ou désactive le flash
	Affiche ou masque la date
	Sélectionne le format de fichier
	Sélectionne la résolution. Plus la résolution est élevée, plus la taille du fichier image sera importante.
	Sélectionne une scène
	Sélectionne le chemin d'accès au stockage
	Active ou désactive l'Assistant
	Sélectionne les effets spéciaux
	Sélectionne un cadre de photo
	Sélectionne Fréquence

Mode Appareil Photo en Utilisant l'Assistant

Tapotez sur  ou sur  pour sélectionner **Assistant**. Une fois que vous aurez pressé le bouton déclencheur sur le côté du Pocket PC, l'Assistant vous guidera, vous expliquant comment vous relier aux autres programmes de manière conviviale. Cette section explique les outils de l'Assistant.





- ❶ Quitter le mode **Appareil Photo**
 - ❷ Zone de visualisation de la photo, affiche la dernière photo prise
 - ❸ Barre d'outils de l'Assistant
- ▣ Si la fonction “Déclencheur continu” est sélectionnée, il ouvrira ou utilisera directement la dernière photo prise lors de la liaison avec d'autres programmes.

Icône	Signification
	Retour au mode Appareil photo pour continuer à prendre des photos
	Supprime la photo courante
	Se connecter à Messagerie
	Se connecter au Multimedia Manager
	Se connecter au MMS Composer
	Se connecter à Image Maker
	Se connecter à Image Wizard

Gérer les Photos Prises avec la fonction Capture en Continu

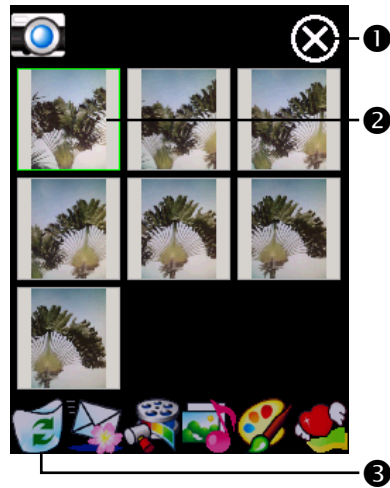

Tapotez sur  pour sélectionner “Déclencheur continu” dans le mode d'assistant. Après avoir pressé le bouton déclencheur, vous pouvez prévisualiser toutes les miniatures de photos qui viennent d’être prises et supprimer les inutiles.



- ❶ Quitter le mode **Appareil Photo**
- ❷ Tapotez sur la miniature que vous voulez supprimer
- ❸ Tapotez sur  dans la barre d'outils pour supprimer la photo inutile



Mode Vidéo Numérique





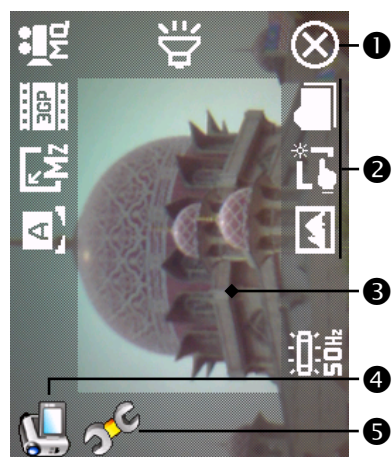



Enregistrement sans entrer dans l'écran **Appareil Photo**: Pressez directement et maintenez appuyé le bouton Enregistreur  pendant quelques secondes puis relâchez pour débiter l'enregistrement. Pour terminer l'enregistrement, pressez le Bouton Enregistreur pour arrêter.

 Tapotez sur , **Programmes, Multimedia, Camera** (Appareil Photo), puis sur le Mode DV.



1. Comme seul le mode horizontal (paysage) est supporté, veuillez faire pivoter votre Pocket PC de 90 degrés lors de l'enregistrement.
2. Pour prendre une vidéo, tournez le Pocket PC de façon à ce que son écran soit face à vous, pressez le bouton Enregistreur  sur le côté du Pocket PC pour débiter l'enregistrement. Pour terminer l'enregistrement, pressez une nouvelle fois le Bouton Enregistreur pour arrêter.
3. Pour prendre une vidéo de vous-même, tournez le Pocket PC de façon à ce que le miroir d'aperçu soit face à vous.



-  Cette section décrit les outils de vidéo numérique de l'**Appareil Photo**.
- 1 Quitter le mode **Appareil Photo**
 - 2 Barre d'outils du Mode Vidéo Numérique
 - 3 Visiteur
 - 4 Bascule entre les modes Appareil Photo et Vidéo Numérique
 - 5 Ouvrir ou fermer la barre d'outils
-  Avant d'effectuer la lecture sur un ordinateur personnel, sélectionnez le format 3GP avant l'enregistrement.





Icône	Signification
	Qualité d'enregistrement. Plus la résolution est élevée, plus la taille du fichier sera importante.
	Sélectionne le format de fichier
	Sélectionne la résolution. Plus la résolution est élevée, plus la taille du fichier sera importante.
	Sélectionne une scène
	Active ou désactive l'enregistrement sonore
	Sélectionne le chemin d'accès au stockage
	Active ou désactive l'Assistant
	Sélectionne les effets spéciaux
	Sélectionne Fréquence

Mode Vidéo Numérique en Utilisant l'Assistant

Tapotez sur  ou sur  pour sélectionner **Assistant**. Une fois que vous aurez fini l'enregistrement, l'Assistant vous guidera pour vous relier aux autres programmes de façon conviviale. Cette section présente les outils de l'Assistant.



- ❶ Quitter le mode **Appareil Photo**
- ❷ La fenêtre de visualisation de photo s'arrête à la première scène de la vidéo que vous venez de prendre.
- ❸ Barre d'outils Assistant

Icône	Signification
	Retour en mode Appareil photo et continue à prendre des vidéos
	Supprime la vidéo courante
	Se connecte à Messagerie
	Se connecte au Multimedia Manager
	Se connecte au Windows Media

Prise de Vue Rapide à l'aide des Boutons de Raccourci Matériels

■ Mode Capture

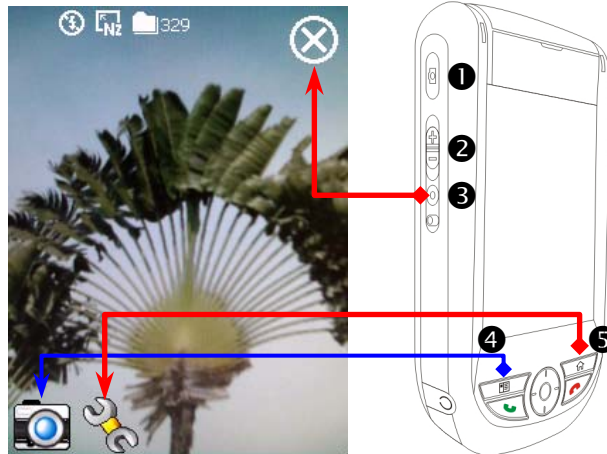

- ❶ Déclencheur de l'Appareil Photo/Enregistreur Vidéo
- ❷ Réglage de Mise au Point
- ❸ Quitter **Appareil Photo**
- ❹ Bascule entre les modes Appareil Photo et Enregistrement Vidéo
- ❺ Ouvrir ou fermer la barre d'outils

■ Mode de Configuration / Mode d'Assistant

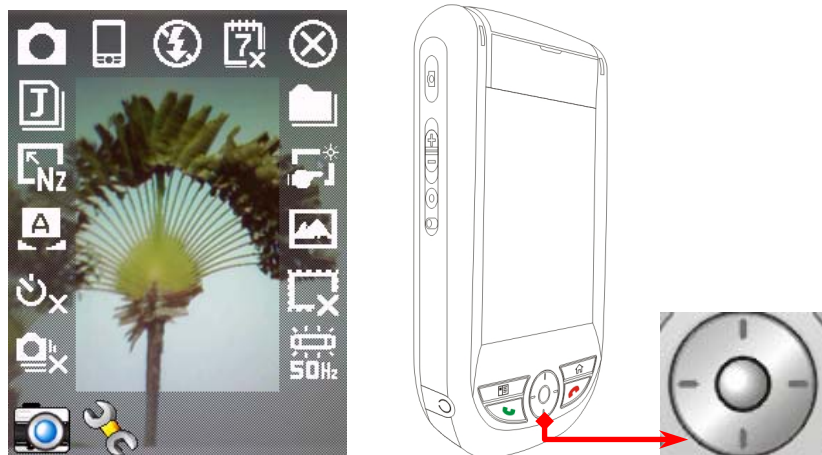

- ❶ Utilisez le Bouton de Navigation pour naviguer vers le haut, le bas, la gauche et la droite pour sélectionner les icônes à l'écran.
- ❷ Pressez le bouton central pour valider votre sélection.

Gestionnaire Multimédia

Tapotez sur , **Programmes**, **Multimedia** puis sur **Multimedia Manager**.

Vous pouvez utiliser **Gestionnaire multimédia** pour gérer et consulter les informations multimédia telles les photos, musiques, vidéos, etc.

Aperçu des Informations Multimédia



- 1 Sélectionnez le dossier que vous voulez afficher.
- 2 Tapotez pour changer l'ordre de la liste.
- 3 Aperçu en miniature Réglez en fonction des informations multimédia placées dans le dossier. Si vous êtes en train de parcourir des photos, tapotez sur une miniature pour afficher la photo entière. Si vous êtes en train de naviguer sur des musiques ou des vidéos, tapotez sur une miniature pour la lire.

- 4 Tapotez et maintenez appuyé sur une miniature et un menu pop-up apparaîtra, sélectionnez les fonctions désirées.
- 5 Bouton **Vue**: Sélectionne d'autres types ou lit automatiquement les photos dans un diaporama.
- 6 Bouton **Outils**: Crée les nouveaux dossiers, lien vers d'autres programmes pratiques et règle la méthode d'affichage.
- 7 Bouton **Afficher le Type**: Sélectionnez pour afficher sous la forme d'une grande ou d'une petite image et pour fixer le nombre d'images par ligne.
- 8 Tapotez pour passer au répertoire supérieur.

Fonction de Diaporama



☰ Tapotez sur **Multimedia**

Manager, Vue, puis sur

Diaporama.

- 1 Tapotez deux fois n'importe où sur l'écran pour quitter le diaporama.
- 2 Lorsque la lecture atteint la dernière photo et lorsque vous n'êtes pas dans le mode boucle du diaporama, tapotez sur l'écran puis sur l'icône  pour quitter le diaporama.

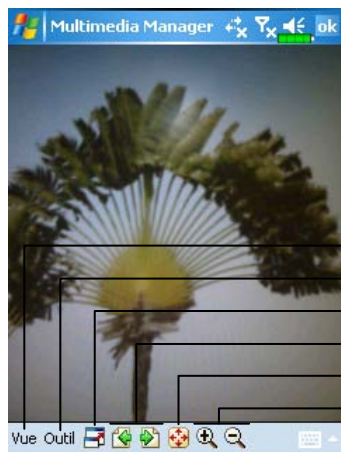

↶ Reportez-vous à la méthode décrite ci-dessus pour quitter le diaporama et passer à l'écran illustré sur la gauche.

- 1 Sélectionner l'échelle de la photo, faire pivoter la photo et consulter ses propriétés.
- 2 Se lier aux autres programmes disponibles.
- 3 Affichage en plein écran. Pour quitter le mode plein écran, tapotez sur l'écran puis sur l'icône  située dans l'angle bas à gauche de l'écran.
- 4 Afficher la photo précédente ou suivante.
- 5 Agrandir ou réduire la photo pour qu'elle s'adapte à la taille de l'écran.
- 6 Zoom avant ou zoom arrière.

Outils du Gestionnaire Multimédia

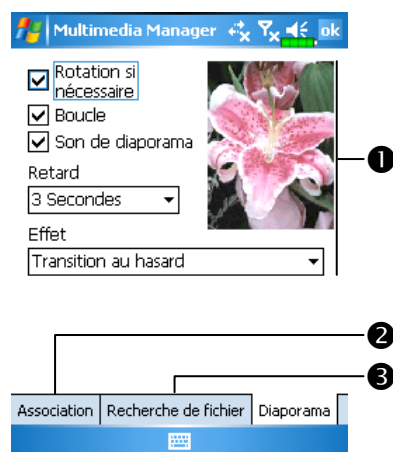

Tapotez sur **Multimedia**

Manager, Outils, puis sur

Réglage.

- 1 Onglet **Diaporama**: Comme illustré sur la gauche, voici la configuration du mode diaporama.
- 2 Onglet **Association**: Sélectionnez le type de fichier que vous voulez ouvrir avec **Gestionnaire Multimédia**.
- 3 Onglet **Recherche de fichier**: Règle la méthode de parcours.



Tapotez sur **Multimedia**

Manager, Outils, puis sur

Livraison.

- 1 Tapotez sur les miniatures. Le symbole situé dans l'angle supérieur à gauche indique que la sélection est déjà faite.
- 2 **Suivant**: Sélectionner le programme auquel à se relier. Par exemple, si vous choisissez "Image Maker," vous passerez à **Image Maker**.

Image Maker

Tapotez sur , **Programmes**, **Multimedia** puis sur **Image Maker**.

Image Maker est utilisé pour créer, éditer et visualiser les photos. Utilisez-le pour visualiser et éditer les photos que vous avez prises. Vous pouvez également utiliser les commandes et les outils d'**Image Maker** correspondants, pour pivoter, étirer, régler la luminosité etc... afin d'éditer et de manipuler les graphiques.









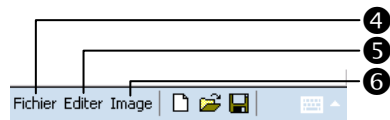











- ① Boîte des outils de dessin.
- ② Tapotez pour utiliser plus d'outils de dessin.
- ③ Zone de dessin ou d'édition d'images.

— ③

Lorsque le fichier image dépasse les limites de visualisation de la zone d'édition, tapotez sur le bouton de défilement sur la droite ou en bas de l'écran.



- ④ Bouton **Fichier**: Fournit la fonction de gestion de fichiers, par exemple ouvrir et enregistrer les fichiers.
- ⑤ Bouton **Editer**: Fournit les fonctions d'édition, par exemple annuler, copier et coller etc.
- ⑥ Bouton **Image**: Fournit les effets spéciaux pour les images.

Icône	Signification de l'outil de Dessin
	Sélectionne les couleurs du premier plan et de l'arrière-plan
	Gomme
	Capturer une couleur
	Crayon pour écrire et tracer des lignes
	Aérographe
	Ligne
	Courbe
	Rectangle
	Ellipse
	Polygone
	Rectangle arrondi
	Texte
	Sélectionner
	Remplir avec couleur
	Loupe
	Pinceau
Icône	Signification de l'outil de Dessin
	Nouveau document
	Ouvrir
	Enregistrer

A propos de l'Assistant Image

Tapotez sur , **Programmes**, **Multimedia** puis sur **Image Wizard**.

Assistant Image fournit des cadres, des icônes, des filtres et des outils de dessin simples que vous pouvez utiliser pour retoucher les photos et les images. L'Assistant vous guidera pour terminer le processus étape par étape. Vous pouvez ensuite choisir d'enregistrer le fichier ou de l'envoyer par courrier électronique ou **Composeur MMS**.



- 1 Passer à l'étape suivante.
- 2 Zone d'aperçu
- 3  **Sélectionner une image d'arrière-plan**: Sélectionnez une photo ou une image existante. Par exemple, une photo que vous avez prise.
 **Sélectionner le cadre de photo**
 **Annuler**
 **Répéter**
 **Plein écran.**
Tapotez sur  pour revenir.
 **Enregistrer**

- 1 Revenir à l'étape précédente.
- 2 Entrez un nom pour le fichier et sélectionnez l'emplacement d'enregistrement du fichier.
- 3 Utiliser le nom système et enregistrer dans le chemin d'accès spécifié.
- 4 Onglet **Envoyer**: Envoyer par messagerie électronique ou **Composeur MMS**.

10 Programmes Partenaires /

Pocket Outlook de Microsoft® comporte les modules **Calendrier**, **Contacts**, **Tâches**, **Messagerie** et **Notes**. Vous pouvez utiliser ces programmes individuellement ou de manière complémentaire. Par exemple, les adresses électroniques sont enregistrées dans les **Contacts** et peuvent être utilisées dans la **Messagerie**.

En utilisant ActiveSync®, vous pouvez synchroniser les informations de Microsoft Outlook ou Microsoft Exchange sur votre ordinateur de Bureau avec votre Pocket PC. Vous pouvez également synchroniser ces informations directement en utilisant un Serveur Microsoft Exchange. Lors de chaque synchronisation, ActiveSync compare les modifications effectuées sur votre Pocket PC et sur l'ordinateur de Bureau ou sur le Serveur et met à jour les deux ordinateurs avec les informations les plus récentes. Pour les informations relatives à l'utilisation d'ActiveSync, veuillez consulter l'Aide ActiveSync sur l'ordinateur de bureau.

Vous pouvez passer à l'un de ces programmes en tapotant dessus dans le menu .

Calendrier: Planifier des Rendez-vous et des Réunions

Utilisez l'**Calendrier** pour planifier des rendez-vous, y compris des réunions ou d'autres événements. Vous pouvez consulter vos rendez-vous dans l'un des différents Affichages (Agenda, Jour, Semaine, Mois et Année) et changer facilement d'affichage en utilisant le menu **Affichage**.

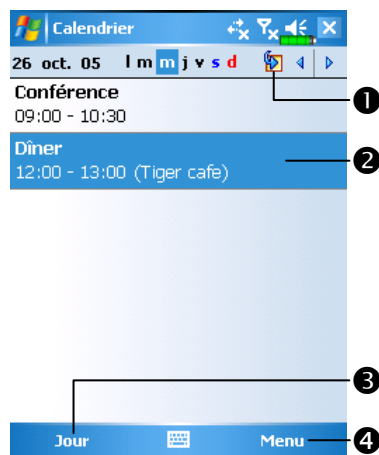

- 1 Tapotez pour aller sur Aujourd'hui.
- 2 Tapotez pour afficher ou éditer le détail du rendez-vous.
- 3 Menu Affichage.
- 4 Tapotez sur **Menu** puis **Nouveau Rendez-vous** pour créer un nouveau rendez-vous.

▣ Vous pouvez personnaliser l'affichage de l'Agenda électronique, par exemple en modifiant le premier jour de la semaine, en tapotant sur **Menu** puis sur **Options**.

Créer un Rendez-vous



- 1 Tapotez pour revenir sur l'agenda électronique (le rendez-vous est automatiquement enregistré).
- 2 Tapotez pour choisir parmi les textes prédéfinis.
- 3 Tapotez pour choisir parmi les emplacements précédemment saisis.
- 4 Tapotez pour sélectionner une Heure.
- 5 Tapotez pour sélectionner une Date.
- 6 La zone Notes est le bon endroit pour les cartes et les directions.

1. Si vous êtes en Affichage Jour ou Semaine, tapotez sur la date et l'heure désirées pour le rendez-vous.
2. Tapotez sur **Menu** puis **Nouveau Rendez-vous**.
3. En utilisant le panneau de saisie, saisissez une description et un emplacement. Tapotez en premier pour choisir le champ.
4. Si besoin, tapotez sur la date et l'heure pour les modifier.
5. Entrez les autres informations désirées. Vous devrez masquer le panneau de saisie pour voir tous les champs disponibles.
6. Pour ajouter des notes, tapotez sur l'onglet **Notes**. Vous pouvez saisir du texte, des dessins ou créer un enregistrement. Pour plus d'informations sur la création des notes, consultez la section "Notes: Capturer les Réflexions et les Idées".
7. Une fois terminé, tapotez sur **ok** pour revenir à l'Agenda électronique.
■ Si vous sélectionnez **Me le rappeler** un rendez-vous, votre Pocket PC vous rappellera les rendez-vous en fonction des options réglées dans , onglet **Paramètres, Sons et notifications**.

Utiliser l'écran Résumé

Lorsque vous tapotez sur un rendez-vous dans l'**Calendrier**, un écran de résumé est affiché. Pour modifier le rendez-vous, tapotez sur **Édition**.

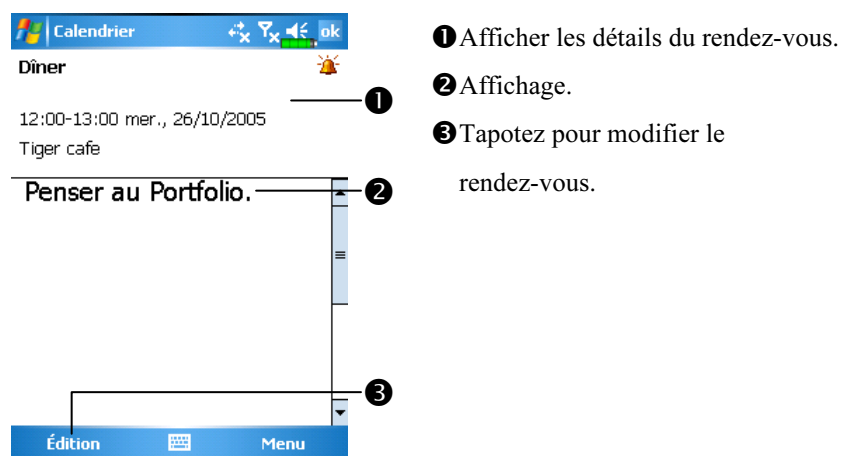

Créer des Demandes de Réunions

Vous pouvez utiliser l'**Calendrier** pour configurer les réunions avec les utilisateurs de Outlook ou Pocket Outlook. La demande de réunion sera créée automatiquement et envoyée soit lors de la synchronisation de votre boîte de réception, soit lors de la connexion à votre serveur de messagerie. Indiquez comment vous souhaitez que les demandes de réunions soient envoyées en tapotant sur **Menu** puis **Options**. Si vous envoyez et recevez des messages électroniques en utilisant ActiveSync, sélectionnez **ActiveSync**.

Planifier une Réunion

1. Créer un Rendez-vous.
2. Dans le détail du rendez-vous, masquez le panneau de saisie puis tapotez sur **Participants**.
3. Dans la liste des adresses électroniques saisies dans **Contacts**, sélectionnez les participants attendus à la réunion.

La demande de réunion est automatiquement créée et placée dans le dossier Boîte d'Envoi.

Pour obtenir plus d'informations sur l'envoi et la réception de demandes de réunions, consultez l'aide en ligne de l'**Calendrier** et de la **Messagerie** sur votre Pocket PC.

Contacts: Suivi des Amis et des Collègues

Contacts maintient une liste de tous vos amis et collègues, vous pouvez donc facilement trouver les informations que vous recherchez, que vous soyez à domicile ou en déplacement.



- 1 Tapotez et saisissez une partie du nom pour rapidement la trouver dans la liste.
- 2 Tapotez pour afficher les détails sur le contact.
- 3 Tapotez et maintenez appuyé pour ouvrir le menu pop-up des actions disponibles.
- 4 Cette icône indique que cette entrée du contact particulier est enregistrée sur votre carte SIM, certaines données ne pourront donc être modifiées que si la fonction téléphone portable est activée.
- 5 Fournit le menu associé. Par exemple, sélectionnez **Options** pour changer la façon dont les informations sont affichées dans la liste. Vous pouvez également sélectionner **Enregistrer sur SIM** ou **Enregistrer dans les Contacts** pour copier les données vers **Contacts** ou vers le répertoire téléphonique de la carte SIM.
- 6 Tapotez pour créer un nouveau contact.

Créer un Contact

1. Tapotez sur **Nouveau**.
2. En utilisant le panneau de saisie, saisissez un nom et d'autres informations concernant le contact. Vous devrez faire défiler vers le bas pour consulter tous les champs disponibles.
3. Pour assigner le contact à une catégorie, faites afficher et tapotez sur **Catégories** puis sélectionnez une catégorie dans la liste. Dans la liste des contacts, vous pouvez afficher les contacts par catégorie.
4. Pour ajouter des notes, tapotez sur l'onglet **Notes**. Vous pouvez saisir du texte, des dessins ou créer un enregistrement. Pour plus d'informations sur la création des notes, consultez la section "Notes: Capturer les Réflexions et les Idées".
5. Une fois terminé, tapotez sur **ok** pour revenir à la liste des Contacts.



- 1 Tapotez pour revenir sur la liste des contacts (le rendez-vous est automatiquement enregistré).
- 2 Tapotez pour sélectionner une image représentant ce contact, lors de l'appel, cette image apparaîtra sur votre écran en rendant plus facile l'identification du contact auquel vous êtes en train de passer un appel et en apportant beaucoup de fantaisie.
- 3 Faites défiler pour consulter tous les champs.
- 4 La zone Notes est le bon endroit pour les cartes et les instructions.

Trouver un Contact

Il existe quatre façons de retrouver un contact:

- ✿ Dans la liste des Contacts, entrez le nom d'un contact dans la zone sous la barre de navigation. Pour afficher à nouveau tous les contacts, effacez le texte de la zone ou tapotez sur le bouton à droite de la zone.
- ✿ Dans la liste des contacts, tapotez sur **Menu, Filtre** et sélectionnez le type de contact que vous souhaitez afficher. Pour afficher tous les contacts une nouvelle fois, sélectionnez **Tous les Contacts**. Pour afficher un contact assigné à aucune catégorie, sélectionnez **Pas de catégorie**.
- ✿ Pour afficher les noms des sociétés pour lesquelles vos contacts travaillent, dans la liste des contacts, tapotez sur **Menu, Afficher par** puis sur **Société**. Le nombre de contacts travaillant pour cette société sera affiché sur la droite du nom de la société.
- ✿ Tapotez sur , **Programmes** puis **Rechercher**, saisissez le nom du contact, sélectionnez **Contacts** pour le type puis tapotez sur **Rechercher**.

Utiliser l'écran Résumé

Lorsque vous tapotez sur un contact dans la liste des contacts, un écran de résumé est affiché.



- ➊ Afficher les détails du contact.
Toutes les informations disponibles relatives au contact sont affichées, vous pouvez tapoter dessus et les utiliser facilement.
- ➋ Tapotez pour afficher les notes.
- ➌ Tapotez sur **Menu** puis **Modifier** pour modifier les informations du contact.

Tâches: Maintenir une Liste ToDo

Utilisez les **Tâches** pour suivre tout ce que vous avez à faire.

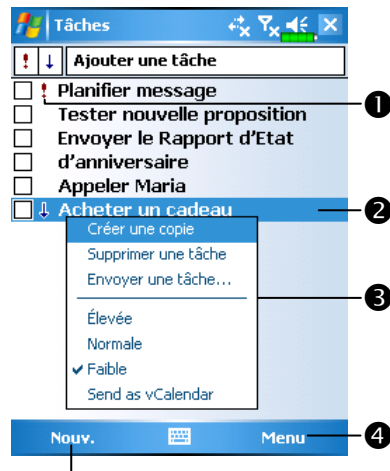

- ❶ Indiquez une haute priorité.
- ❷ Tapotez pour afficher ou éditer le détail de la tâche.
- ❸ Tapotez et maintenez appuyé pour ouvrir le menu pop-up des actions disponibles.
- ❹ Fournit le menu associé.
Par exemple, tapotez sur **Filtre** pour sélectionner la catégorie des tâches que vous voulez afficher dans la liste. Tapoter sur **Tri Par** pour sélectionner l'ordre de tri de la liste. Vous pouvez également tapoter sur **Options** pour changer la façon dont les informations sont affichées dans la liste.
- ❺ Tapotez pour créer une nouvelle tâche.

Créer une Tâche

1. Tapotez sur **Nouveau**.
2. En utilisant le panneau de saisie, saisissez une description.
3. Vous pouvez saisir une date de démarrage et une échéance ou saisir d'autres informations en tapotant au préalable sur les champs. Si le panneau de saisie est ouvert, vous devrez le masquer pour voir tous les champs disponibles.
4. Pour assigner la tâche à une catégorie, tapotez sur **Catégories** puis sélectionnez une catégorie dans la liste. Dans la liste des tâches, vous pouvez afficher les tâches par catégorie.
5. Pour ajouter des notes, tapotez sur l'onglet **Notes**. Vous pouvez saisir du texte, des dessins ou créer un enregistrement. Pour plus d'informations sur la création des notes, consultez la section "Notes: Capturer les Réflexions et les Idées".
6. Une fois terminé, tapotez sur **ok** pour revenir à la liste des Tâches.

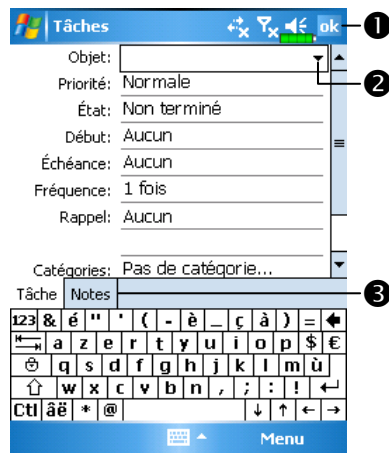

- 1 Tapotez pour revenir sur la liste des Tâches (la tâche est automatiquement enregistrée).
- 2 Tapotez pour choisir parmi les sujets prédéfinis.
- 3 La zone Notes est le bon endroit pour les cartes et les dessins.

☑ Pour créer rapidement une tâche avec uniquement un sujet, cochez **Afficher la barre d'entrée des tâches** dans le menu **Options**. Ensuite, tapotez sur "Ajouter une tâche" puis saisissez les informations relatives à votre tâche.

Utiliser l'écran Résumé

Lorsque vous tapotez sur une tâche dans la liste des Tâches, un écran de résumé est affiché. Pour modifier la tâche, tapotez sur **Édition**.

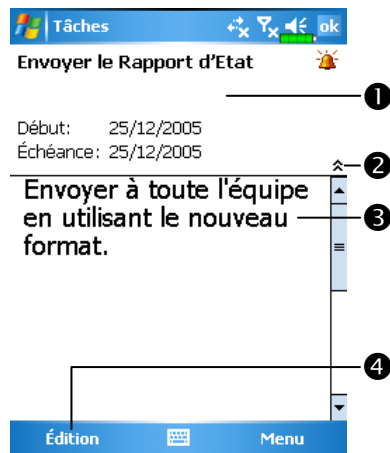

- ❶ Afficher les détails de la tâche.
- ❷ Tapoter pour afficher et masquer les informations résumées complémentaires.
- ❸ Afficher les notes.
- ❹ Tapoter pour modifier la tâche.

Notes: Capturer les Réflexions et les Idées

Capturez rapidement les réflexions, les mémos, les idées, les dessins et les numéros de téléphone à l'aide des **Notes**. Vous pouvez créer une note écrite ou un enregistrement. Vous pouvez également inclure un enregistrement dans une note. Si une note est ouverte lorsque vous créez l'enregistrement, celui-ci sera inclus dans la note sous la forme d'une icône. Si la liste des notes est affichée, la note sera créée en tant qu'enregistrement indépendant.

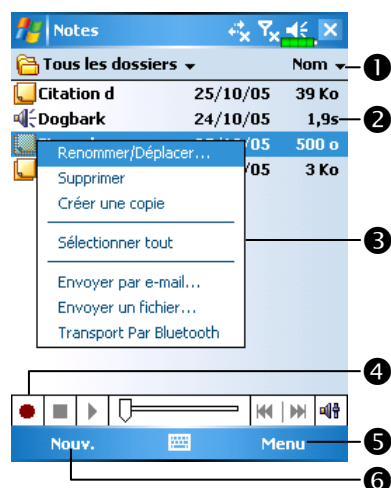

- 1 Tapoter pour changer l'ordre de tri de la liste.
- 2 Tapoter pour ouvrir une note ou lire un enregistrement.
- 3 Tapoter et maintenir appuyé pour ouvrir le menu pop-up des actions disponibles.
- 4 Tapoter pour enregistrer.
- 5 Fournit le menu associé.
Par exemple, cochez **Afficher la barre d'outils d'enregistrement** pour afficher la barre d'outils d'enregistrement.
- 6 Tapoter pour créer un nouvel item.

Créer une Note

1. Tapotez sur **Nouveau**.
2. Créez votre note en écrivant, dessinant, tapant ou en enregistrant. Pour obtenir plus d'informations sur l'utilisation du panneau de saisie, écrire et dessiner sur l'écran et créer des enregistrements, consultez la partie "Entrer des Informations dans votre Pocket PC".

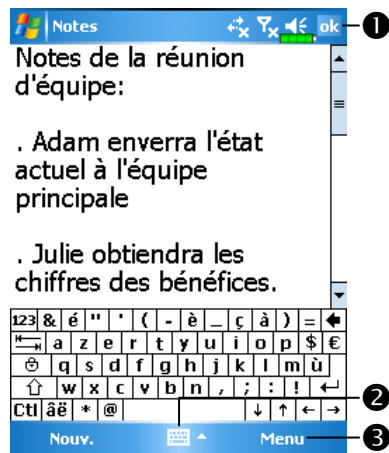

- 1 Tapoter pour revenir sur la liste des notes (la note est automatiquement enregistrée).
- 2 Tapoter pour afficher ou masquer le panneau de saisie.
- 3 Fournit le menu associé.
Par exemple, cochez **Afficher la barre d'outils d'enregistrement** pour ajouter un enregistrement à la remarque; ou cochez **Mode de saisie** pour écrire sur l'écran.

Pocket Word

Pocket Word fonctionne avec Microsoft Word sur votre ordinateur de bureau pour vous donner un accès simplifié aux copies de vos documents. Vous pouvez créer de nouveaux documents sur votre Pocket PC ou vous pouvez copier des documents depuis votre ordinateur de bureau vers votre Pocket PC. Vous pouvez également synchroniser vos documents entre votre ordinateur de bureau et votre Pocket PC de manière à avoir le contenu le plus à jour dans les deux emplacements.

Vous pouvez utiliser Pocket Word pour créer des documents tels des lettres, des rapports de voyage, des comptes rendus de réunions. Pour créer un nouveau fichier, tapotez sur , **Programmes**, **Pocket Word**, puis sur **Nouv**. Un document vierge apparaîtra. Ou, si vous avez sélectionné un modèle de nouveau document dans la boîte de dialogue **Options**, ce modèle apparaîtra avec le texte approprié et le formatage déjà en place. Vous pouvez ouvrir un seul document à la fois, lorsque vous ouvrirez un second document, il vous sera demandé d'enregistrer le premier document. Vous pouvez enregistrer le document que vous venez de créer ou l'éditer dans divers formats, y compris Word (.doc), Pocket Word (.pwi), Format texte enrichi (.rtf) et Texte brut (.txt).

Pocket Word contient une liste de fichiers enregistrés sur votre Pocket PC. Tapotez sur un fichier dans la liste pour l'ouvrir. Pour supprimer, copier ou envoyer des fichiers, tapotez et maintenez appuyé sur un fichier dans la liste. Ensuite choisissez l'action appropriée dans le menu pop-up.

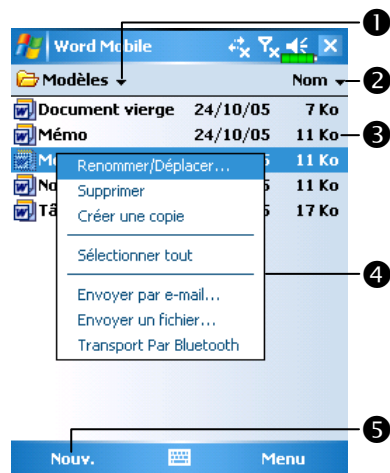

- ❶ Sélectionner le type de dossier que vous voulez faire afficher dans la liste.
- ❷ Tapoter pour changer l'ordre de tri de la liste.
- ❸ Tapoter pour ouvrir un document.
- ❹ Tapoter et maintenir appuyé sur un item pour voir un menu des actions disponibles.
- ❺ Tapoter pour créer un nouveau document.

▣ Vous pouvez changer la puissance du zoom en tapotant sur **Affichage** puis sur **Zoom**. Ensuite sélectionnez le pourcentage souhaité. Sélectionnez un pourcentage plus élevé pour saisir du texte et un pourcentage plus faible pour voir une plus grande partie du document.

Si vous ouvrez un document Word créé sur un ordinateur de bureau, cochez **Retour à la ligne sur fenêtre** dans le menu **Affichage** de façon à voir le document en entier.

En utilisant le panneau de saisie, saisissez un texte dans le document.
Pour obtenir plus d'informations sur la saisie de texte dactylographié, consultez la section "Entrer des informations dans votre Pocket PC".

Pour formater un texte existant et pour éditer le texte, veuillez au préalable le sélectionner. Vous pouvez sélectionner du texte comme vous le faites dans un document Word, en utilisant votre stylet à la place de la souris pour vous déplacer sur le texte à sélectionner. Vous pouvez rechercher du texte dans un document en tapotant sur **Menu**, **Édition** et **Rechercher/Remplacer**.

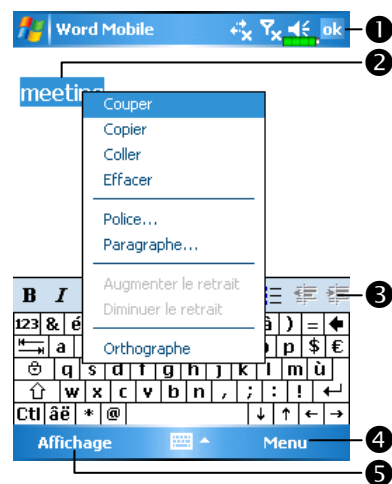

- 1 Tapoter pour revenir sur la liste des documents (les modifications sont automatiquement enregistrées).
- 2 Tapoter et maintenir appuyé pour ouvrir le menu pop-up des actions disponibles.
- 3 Tapoter pour formater le texte.
- 4 Fournit le menu associé.
Par exemple, sélectionnez **Format** pour changer les options de formatage.
- 5 Tapotez sur **Afficher** puis cochez **Barre d'outils** pour afficher la barre d'outils.

Pocket Excel

Pocket Excel fonctionne avec Microsoft Excel sur votre ordinateur de bureau pour vous donner un accès simplifié aux copies de vos classeurs. Vous pouvez créer de nouveaux classeurs sur votre Pocket PC ou vous pouvez copier des classeurs depuis votre ordinateur de bureau vers votre Pocket PC. Vous pouvez également synchroniser vos classeurs entre votre ordinateur de bureau et votre Pocket PC de manière à avoir le contenu le plus à jour dans les deux emplacements.

Utilisez Pocket Excel pour créer des classeurs tels des rapports de dépenses ou des suivis de kilométrage. Pour créer un nouveau fichier, tapotez sur , **Programmes, Pocket Excel**, puis sur **Nouv.** Un classeur vierge apparaîtra. Ou, si vous avez sélectionné un Modèle de nouveau classeur dans la boîte de dialogue **Options**, ce modèle apparaîtra avec le texte approprié et le formatage déjà en place. Vous pouvez ouvrir un seul classeur à la fois; lorsque vous ouvrirez un second classeur, il vous sera demandé d'enregistrer le premier.

Pocket Excel contient une liste des fichiers enregistrés sur votre Pocket PC. Tapotez sur un fichier dans la liste pour l'ouvrir. Pour supprimer, copier ou envoyer des fichiers, tapotez et maintenez appuyé sur un fichier dans la liste. Ensuite choisissez l'action appropriée dans le menu pop-up.

Pocket Excel dispose des outils de tableur fondamentaux, telles les formules, les fonctions, le tri et le filtrage. Pour afficher la barre d'outils, tapotez sur **Afficher** puis cochez **Barre d'outils**.

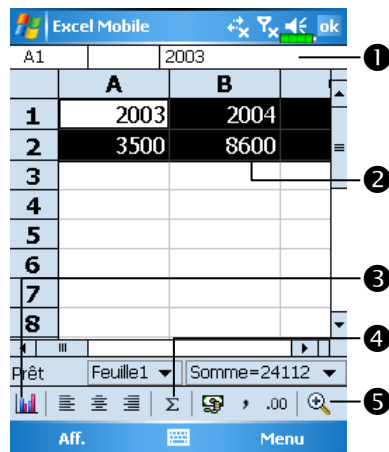

- ❶ Le contenu des cellules apparaît au fur et à mesure de la saisie.
- ❷ Sélectionnez le contenu des cellules servant de ressource au graphique.
- ❸ Bouton **Insérer un graphique**
- ❹ Bouton **Somme automatique**
- ❺ Bouton **Zoom**

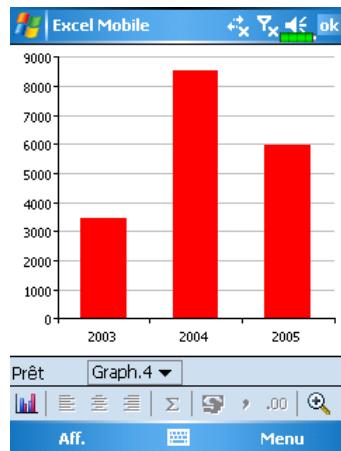

- ☛ Tapotez sur le Bouton **Insérer un graphique** pour modifier les informations associées comme les titres, la mise à l'échelle, le type et les séries.

Astuces pour travailler dans Pocket Excel

Pour obtenir plus d'informations sur l'utilisation de Pocket Word, tapotez sur  puis sur **Aide**. Notez les points suivants lorsque vous travaillez avec des classeurs de taille importante sous Pocket Excel:

- ✿ Effectuez une visualisation en mode plein écran pour afficher le maximum de votre classeur. Tapotez sur **Affichage** puis sur **Plein écran**. Pour quitter le mode plein écran, tapotez sur **Restaurer**.
- ✿ Afficher et masquer les éléments de la fenêtre. Tapotez sur **Affichage** puis tapotez sur les éléments que vous voulez afficher ou masquer.
- ✿ Figurer les volets dans le classeur. Tout d'abord sélectionnez la cellule sur laquelle vous souhaitez figer les volets. Tapotez sur **Affichage** puis sur **Figurer les volets**. Vous pouvez par exemple vouloir figer les volets supérieur et latéral-gauche dans un classeur pour conserver les en-têtes de colonne et de ligne visibles tout en vous déplaçant sur la feuille.
- ✿ Fractionner les volets pour visualiser différentes zones d'un classeur important. Tapotez sur **Affichage** puis sur **Fractionner**. Ensuite faites glisser la barre de fractionnement à l'endroit voulu. Pour retirer le fractionnement, tapotez sur **Affichage** puis sur **Supprimer le fractionnement**.
- ✿ Afficher et masquer les lignes et les colonnes. Pour masquer une ligne ou une colonne, sélectionnez une cellule dans la colonne ou la ligne que vous voulez masquer. Ensuite tapotez sur **Menu**, **Format**, puis **Ligne** ou **Colonne** et enfin sur **Masquer**. Pour afficher une colonne ou une ligne masquée, tapotez sur **Format**, puis **Ligne** ou **Colonne** et enfin sur **Démasquer**.

PowerPoint Mobile

Permet de visualiser les diaporamas PowerPoint créés avec PowerPoint 97 et les versions plus récentes sur votre ordinateur de bureau. Les formats de fichier supportés sont .ppt et .pps.

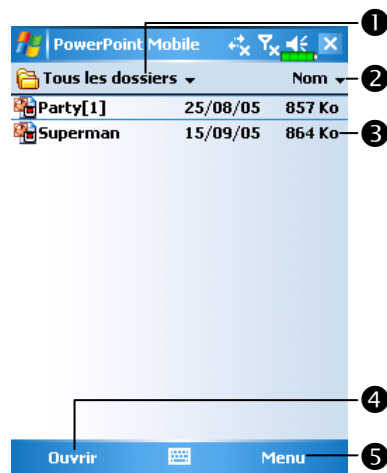

- 1 Sélectionnez le type de dossier que vous voulez faire afficher dans la liste.
- 2 Tapotez pour changer l'ordre de tri de la liste.
- 3 Tapotez pour ouvrir un fichier et effectuer la lecture des diaporamas.
- 4 Tapotez pour ouvrir le fichier que vous avez précédemment lu.
- 5 Fournit le menu associé.

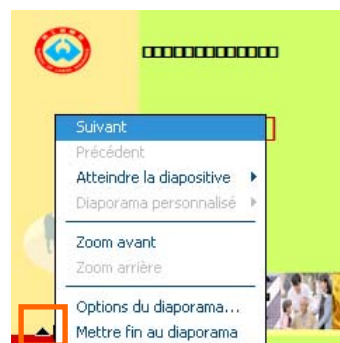

- 6 Tapotez sur  dans le coin inférieur gauche pour ouvrir le menu. Tapotez sur **Mettre fin au diaporama** pour quitter.

Lecteur Windows Média

Utilisez le lecteur Windows Média de Microsoft pour lire, avec votre Pocket PC, des fichiers audio et vidéo numériques enregistrés sur votre Pocket PC ou sur un réseau. Pour lancer le lecteur Windows Media de votre Pocket PC, tapotez sur  puis sur **Windows Media**.



- 1 Utilisez le mode plein-écran pour afficher des vidéos.
 - 2 Afficher le site web. Recherchez de la musique ou de la vidéo depuis un site web.
 - 3 Retour au début du fichier en cours ou fichier précédent.
 - 4 Tapoter pour effectuer la lecture ou une pause.
 - 5 Tapoter pour passer à la chanson suivante.
 - 6 Tapoter pour régler le volume.
 - 7 Audio/Muet
 - 8 Indique la progression de la piste actuelle.
- ☰ Pour accéder à l'écran affiché sur la gauche, tapotez sur **Menu** puis sur **Bibliothèque**.
- 1 Sélectionner la Bibliothèque.
 - 2 Tapoter et maintenir appuyé le fichier ou le dossier à lire, ensuite tapoter sur **Lire** ou **Mettre en file d'attente**.
 - 3 Bouton **Menu**: Tapoter sur **Ouvrir un fichier** pour lire les fichiers qui n'appartiennent pas à la bibliothèque courante. Tapoter sur **Mettre à jour la bibliothèque** pour mettre à jour la liste des fichiers.

Utilisez le lecteur Windows Média de Microsoft sur votre ordinateur de bureau pour copier les fichiers audio et vidéo numérique vers votre Pocket PC. Vous pouvez lire les fichiers Windows Média et MP3 sur votre Pocket PC.

Pour obtenir plus d'informations sur l'utilisation du Lecteur de Windows Média pour votre Pocket PC, tapotez sur  puis sur **Aide**.

Internet Explore

Utiliser Internet Explore

Utilisez Microsoft® Internet Explorer Mobile pour consulter les pages Web ou WAP avec l'une des manières suivantes:

- ✿ Pendant la synchronisation avec votre ordinateur de bureau, téléchargez vos liens favoris et vos favoris portables enregistrés dans le sous-dossier des Favoris de l'appareil Mobile d'Internet Explorer vers l'ordinateur de bureau.
- ✿ Connectez-vous à un fournisseur d'accès à Internet (FAI) ou un réseau et surfez sur le web. Pour cela, vous aurez besoin de créer une connexion en premier, comme décrit dans la section "Connexion à Internet".

Lorsque vous êtes connecté à un FAI ou un Réseau, vous pouvez également télécharger des fichiers et des programmes sur Internet ou Intranet.

Pour basculer vers Pocket Internet Explorer, tapotez sur  puis sur **Internet Explorer**.

Naviguer sur Internet

Référez-vous à la section “Connexion à Internet” pour connecter votre Pocket PC à Internet et commencer à Naviguer sur Internet.

1. Tapotez sur  puis sur **Internet Explorer**.
2. Saisissez l’adresse du site dans la barre d’adresse en haut de l’écran et connectez-vous au site.
3. Utilisez la barre de défilement sur la droite ou en bas de l’écran ou pressez le bouton Haut ou Bas sur le Pocket PC pour afficher le contenu du site web entier.

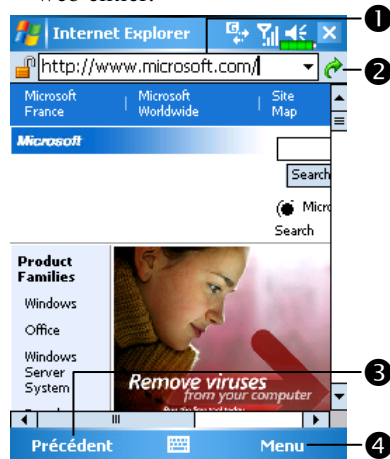

- 1 Indiquer l’adresse ici
- 2 Tapoter pour exécuter
- 3 Bouton **Précédent**
- 4 Fournit le menu associé par exemple **Favoris, Ajouter aux Favoris, Accueil et Actualiser**.

A lieu de saisir l’adresse au clavier directement, vous pouvez également vous connecter aux sites web en utilisant les méthodes suivantes.

- Tapotez sur le bouton **Favoris** puis tapotez sur le favori que vous voulez consulter.
- Dans la barre d’adresse, tapotez sur la flèche ▼ pour choisir parmi les adresses précédemment saisies.
- Pour ajouter un lien favori en utilisant le Pocket PC, allez sur la page que vous souhaitez ajouter, tapotez et maintenez appuyé sur la page, enfin tapotez sur **Ajouter aux Favoris**.

Afficher les Chaînes et les Favoris de l'appareil Mobile

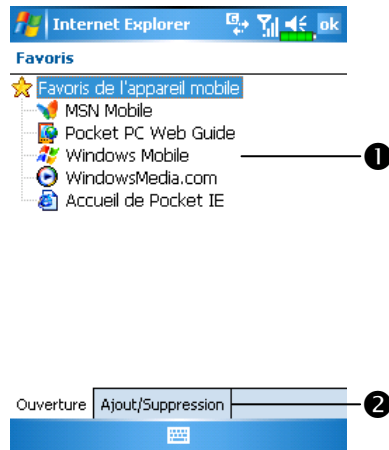

- 1 Tapoter sur le favori que vous voulez afficher.
- 2 Tapoter pour ajouter ou supprimer un dossier ou un lien Favori.

1. Tapoter sur le bouton **Favoris** pour afficher votre liste de Favoris.
2. Tapoter sur la page que vous voulez afficher.

Vous verrez la page qui a été téléchargée lors de la dernière synchronisation avec votre ordinateur de bureau. Si la page n'est pas sur votre Pocket PC, le favori sera estompé. Vous devrez vous synchroniser avec votre ordinateur de bureau encore une fois pour télécharger la page vers votre Pocket PC ou vous connecter à Internet pour afficher la page.

Le Dossier des Favoris de l'Appareil Mobile

Seuls les items enregistrés dans le sous-dossier des Favoris de l'Appareil Mobile dans le dossier des Favoris d'Internet Explorer de votre ordinateur de bureau seront synchronisés avec votre Pocket PC. Ce dossier a été créé automatiquement lorsque vous avez installé ActiveSync.

Liens Favoris

Pendant la synchronisation, la liste des liens favoris dans le dossier des Favoris de l'appareil mobile sur votre ordinateur de bureau est synchronisée avec Pocket Internet Explorer sur votre Pocket PC. Les deux ordinateurs sont actualisés avec les modifications effectuées dans les deux listes à chaque fois que vous vous synchronisez. Sauf si vous marquez le lien favori comme favori de l'appareil mobile, seul le lien sera téléchargé vers votre Pocket PC et vous devrez vous connecter à votre FAI ou au réseau pour afficher son contenu. Pour obtenir plus d'informations sur la synchronisation, veuillez consulter l'Aide ActiveSync sur l'ordinateur de bureau.

Synchroniser les Favoris de l'Appareil Mobile

Si vous utilisez Microsoft Internet Explorer 5.0 ou plus récent sur votre ordinateur de bureau, vous pourrez télécharger les favoris de l'appareil mobile vers votre Pocket PC. Synchroniser les favoris de l'appareil mobile télécharge le contenu Web vers votre Pocket PC de façon à pouvoir visualiser les pages lorsque vous êtes déconnecté de votre FAI et de votre ordinateur de bureau.

Utilisez le plug-in Internet Explorer installé avec ActiveSync pour rapidement créer des favoris pour appareil mobile.

Créer un Favori de l'Appareil Mobile

1. Dans Internet Explorer sur votre ordinateur de bureau, cliquez sur **Outils** puis sur **Créer un Favori de l'Appareil Mobile**.
2. Pour modifier le nom du lien, saisissez un nouveau nom dans la zone **Nom**.
3. Optionnellement, dans **Mise à Jour**, sélectionnez la planification de mise à jour désirée.
4. Cliquez sur **OK**. Internet Explorer téléchargera la dernière version de la page vers votre ordinateur de bureau.

5. Synchronisez votre Pocket PC et votre ordinateur de bureau. Les Favoris de l'Appareil Mobile qui sont enregistrés dans le dossier des favoris de l'appareil mobile de Internet Explorer sont téléchargés vers votre Pocket PC.

■ Si vous n'avez pas besoin de planifier une mise à jour à l'étape 3, vous devrez manuellement télécharger le contenu pour conserver des informations à jour sur votre ordinateur de bureau et le Pocket PC. Avant de synchroniser avec votre Pocket PC, dans Internet Explorer sur votre ordinateur de bureau, cliquez sur **Outils** puis sur **Synchroniser**. Vous verrez que le contenu dernièrement affiché a été téléchargé vers l'ordinateur de bureau et vous pourrez manuellement télécharger le contenu si besoin.

Vous pouvez ajouter un bouton dans la barre d'outils d'Internet Explorer pour créer les Favoris de l'Appareil Mobile. Dans Internet Explorer sur votre ordinateur de bureau, cliquez sur **Affichage**, **Barre d'Outils** puis sur **Personnaliser**.

Economiser la Mémoire du Pocket PC

Les Favoris de l'Appareil Mobile utilisent de la mémoire sur votre Pocket PC. Pour minimiser la quantité de mémoire utilisée:

✿ Dans les paramètres pour le type des informations des Favoris dans les options ActiveSync, désactivez les images et les sons ou empêchez certains favoris d'être téléchargés vers le Pocket PC. Pour plus d'informations, reportez-vous à l'Aide ActiveSync.

✿ Limitez le nombre de pages liées téléchargées. Dans Internet Explorer sur l'ordinateur de bureau, cliquez avec le bouton droit sur le favori de l'appareil mobile que vous souhaitez modifier puis cliquez sur **Propriétés**. Dans l'onglet **Téléchargement**, spécifiez une profondeur de lien de 0 ou 1 pour les téléchargements.

11 Prendre soin de son Pocket PC /

Logiciel de Sauvegarde

☰ Tapotez sur , **Programmes, Utilities** puis sur **Backup Utility**.

Le **Logiciel de Sauvegarde** est utilisé pour sauvegarder ou restaurer les fichiers enregistrés sur votre Pocket PC.

Espace de Stockage



Lorsque vous effectuez les sauvegardes, vous pouvez choisir les espaces de stockage suivants:

1. Mes Documents: Les données sauvegardées ici disparaîtront lorsque vous effectuez un démarrage à froid. Il est recommandé d'utiliser cette zone comme stockage temporaire uniquement.
2. Carte de stockage externe: Carte SD/MMC

Sauvegarder les Fichiers

Mode Assistant





- 1 Tapoter sur **Sauvegarde**.
- 2 Tapoter sur le bouton **Suivant**  et l'Assistant vous guidera tout au long des étapes suivantes.
- 3  **Classique**: Passer en mode Standard.

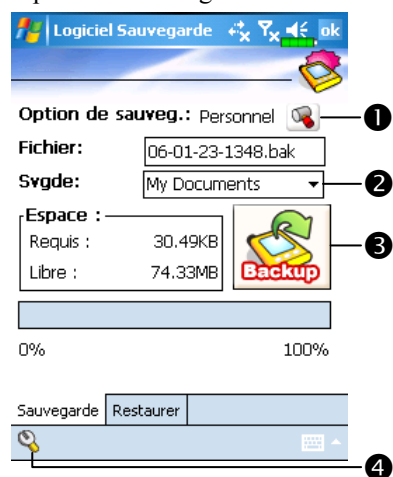

Mode Standard

Utilisez la même méthode pour sauvegarder les données vers d'autres espaces de stockage.



- 1 Tapoter sur l'onglet **Sauvegarder**.
- 1 Tapoter pour cocher les éléments à sauvegarder.
- 2 Tapoter sur le bouton de fonction sous "Svgde:" et sélectionner FlashDisk dans la liste.
- 3 Tapoter sur le bouton **Sauvegarder**  pour lancer la sauvegarde.
- 4  Bouton **Avancé**: Accéder à l'écran des Paramètres Avancés.

Options des Paramètres Avancés

Dans l'écran Sauvegarder les Fichiers, tapotez sur le bouton **Avancé**  pour passer à l'écran des Paramètres Avancés comme illustré ci-dessous.

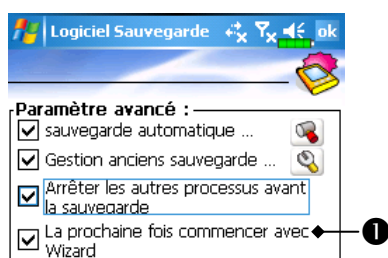

☑ Cochez les options selon vos besoins.

① Si vous cochez cette option, l'Assistant vous guidera tout au long des étapes pour terminer l'opération la prochaine fois que vous ouvrirez le **Logiciel de Sauvegarde**.

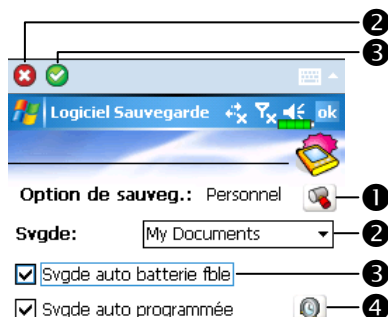

② Bouton **Annuler**

③ Bouton **OK**

☑ Si vous avez coché "Sauvegarde automatique", tapotez sur  pour passer à l'écran comme illustré sur la gauche.

① Sélectionnez l'option de sauvegarde.

② Sélectionnez l'emplacement dans lequel sauvegarder les données.

③ Le Pocket PC effectue une sauvegarde automatique lorsque la puissance de la batterie est faible.

④ Pour une sauvegarde régulière, tapotez sur  pour sélectionner "Svgde auto programmée".

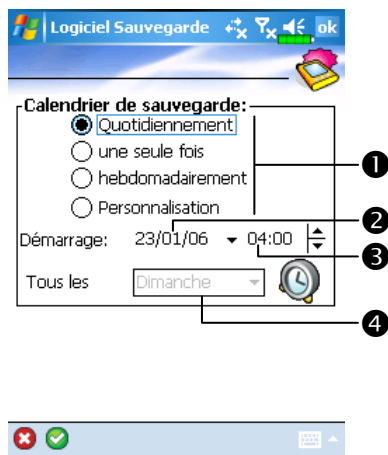

☛ Si vous avez coché “Svgde Auto programmée”, tapotez sur  pour passer à l'écran comme illustré sur la gauche.

- ① Fréquence de sauvegarde.
- ② Tapoter sur le bouton date sur la droite de “Démarrage:” pour régler la date de démarrage.
- ③ Tapoter sur le bouton heure sur la droite de “Démarrage:” pour régler l'heure de démarrage.
- ④ Si vous avez sélectionné “Hebdomadairement”, tapotez sur le bouton de fonction sur la droite de “Tous les” pour régler le jour de la semaine auquel effectuer la sauvegarde.

☛ Si vous avez coché “Gestion des anciens fichiers de sauvegarde...”, tapotez sur  pour passer à l'écran illustré sur la gauche.

- ① Tapoter sur les pointes des flèches pour régler le nombre de fichiers.
- ② Tapoter sur les fichiers à conserver.

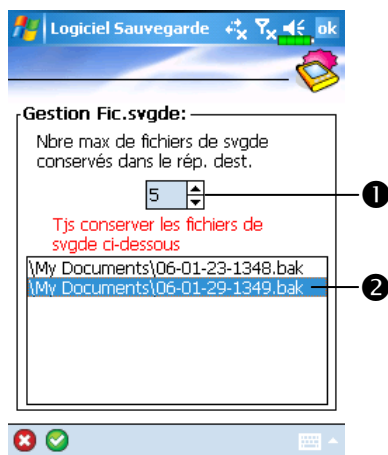



Restaurer des Fichiers

Mise en garde!

1. Lorsque vous restaurez des fichiers, le système supprimera toutes les données courantes sur le Pocket PC et les remplacera avec les fichiers de sauvegarde.
2. Pour vous garantir que les fichiers pourront être restaurés avec succès, ne pas utiliser le Pocket PC pendant l'opération de restauration.
3. L'opération de restauration ne peut pas être arrêtée après avoir démarré. Réfléchissez sérieusement avant de la déclencher.
4. Une fois la restauration terminée, votre Pocket PC redémarrera.

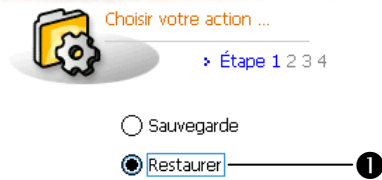
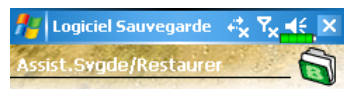
Mode Assistant



- 1 Tapoter sur **Restaurer**.
- 2 Tapoter sur le bouton **Suivant**  et l'Assistant vous guidera tout au long des étapes suivantes.
- 3  **Classique**: Passer en mode Standard.

Mode Standard

Utilisez une méthode similaire pour restaurer des données provenant d'autres espaces de stockage.

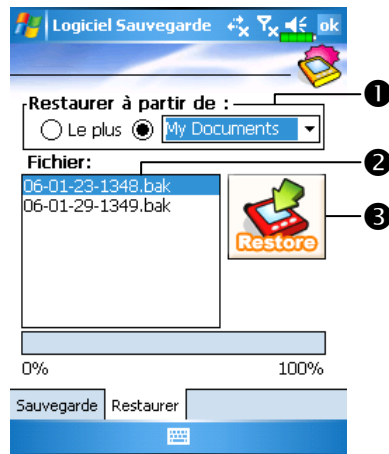

☛ Tapoter sur l'onglet **Restaurer**.

1 Sélectionnez “Le plus récent” sous “Restaurer à partir de:”. Choisissez la liste

2 Tapoter sur le nom du fichier de sauvegarde dans la liste sous “Fichier”.

3 Tapoter sur le bouton **Restaurer**  pour lancer la restauration.

Ajouter ou Supprimer des Programmes

Les programmes ajoutés à votre Pocket PC en usine sont stockés dans la ROM (read-only memory, mémoire morte). Vous ne pouvez pas supprimer ces programmes et vous ne perdrez jamais accidentellement les données de la ROM. Tous les autres programmes et les fichiers de données ajoutés à votre Pocket PC après l'installation d'usine sont stockés dans la RAM (random access memory, mémoire volatile).

Vous pouvez installer n'importe quel programme créé pour votre Pocket PC tant que votre Pocket PC dispose d'un espace mémoire suffisant. L'endroit le plus populaire pour trouver des logiciels pour votre Pocket PC est sur le site Web Pocket PC (<http://www.microsoft.com/windowsmobile/pocketpc/>).

Ajouter des Programmes en Utilisant ActiveSync

Vous devrez installer sur votre ordinateur de bureau le logiciel approprié pour votre Pocket PC avant de l'installer sur votre Pocket PC.

1. Déterminez le type de votre Pocket PC et le type du processeur de façon à savoir quelle version du logiciel installer. Tapotez sur  puis sur **Paramètres**. Dans l'onglet **Système**, tapotez sur **À propos de**. Dans l'onglet **Version**, notez les informations relatives au **Processeur**.

2. Téléchargez le programme sur votre ordinateur de bureau (ou insérez le CD ou le disque contenant le programme sur votre ordinateur de bureau). Vous pouvez avoir un seul fichier au format *.xip, *.exe, *.zip, un fichier exécutable Setup.exe ou vous pouvez avoir plusieurs versions des fichiers pour différents types de Pocket PC et différents processeurs. Assurez-vous de sélectionner le programme conçu pour votre Pocket PC et le type de son processeur.
3. Lisez toutes les instructions d'installation, les fichiers Lisez-Moi ou la documentation fournie avec le programme. Beaucoup de programmes fournissent des instructions spécifiques pour leur installation.
4. Connectez votre Pocket PC et votre ordinateur de bureau.
5. Double-cliquez sur le fichier *.exe.
 - ❶ Si le fichier est un programme d'installation, l'assistant d'installation démarrera. Suivez les instructions à l'écran. Une fois le logiciel installé sur votre ordinateur de bureau, le programme d'installation transférera automatiquement ce logiciel vers votre Pocket PC.
 - ❷ Si le fichier n'est pas un programme d'installation, vous verrez un message d'erreur indiquant que le programme est valide mais qu'il est conçu pour un type d'ordinateur différent. Vous aurez besoin de déplacer ce fichier vers votre Pocket PC. Si vous ne trouvez pas d'instructions relatives à l'installation du programme dans le fichier Lisez-moi ou dans la documentation fournie, utilisez l'Explorateur ActiveSync pour copier le fichier du programme dans le dossier des Fichiers de Programmes sur votre Pocket PC. Pour plus d'informations sur la copie de fichiers en utilisant ActiveSync, reportez-vous à l'Aide ActiveSync.

Une fois l'installation terminée, tapotez sur  **Programmes** puis sur l'icône du programme pour le lancer.

Ajouter un Programme Directement à partir d'Internet

1. Déterminez le type de votre Pocket PC et le type du processeur de façon à savoir quelle version du logiciel installer. Tapotez sur  puis sur **Paramètres**. Dans l'onglet **Système**, tapotez sur **À propos de**. Dans l'onglet **Version**, notez les informations relatives au **Processeur**.
2. Téléchargez le programme sur votre Pocket PC directement à partir d'Internet en utilisant Pocket Internet Explorer. Vous pouvez avoir un seul fichier au format *.xip, *.exe, *.zip, un fichier exécutable Setup.exe ou vous pouvez avoir plusieurs versions des fichiers pour différents types de Pocket PC et différents processeurs. Assurez-vous de sélectionner le programme conçu pour votre Pocket PC et le type de son processeur.
3. Lisez toutes les instructions pour l'installation, les fichiers Lisez-Moi et la documentation fournie avec le programme. Beaucoup de programmes fournissent des instructions spécifiques pour leur installation.
4. Tapotez sur le fichier, par exemple un fichier au format *.xip ou *.exe. L'assistant d'installation démarrera. Suivez les instructions à l'écran.

Ajouter un Programme au Menu Démarrer

☰ Tapotez sur , **Paramètres**, l'onglet **Personnel**, puis sur **Menus**.



☑ Cochez la case pour le programme voulu.

Si vous ne voyez pas le programme voulu dans la liste, vous pouvez soit utiliser l'**Explorateur de Fichiers** sur le Pocket PC pour déplacer le programme vers le dossier du Menu Démarrer, soit utiliser ActiveSync sur votre ordinateur de bureau pour créer un raccourci vers le programme et placer le raccourci dans le dossier du Menu Démarrer.

⚙ Utiliser l'Explorateur de Fichiers sur le Pocket PC: Tapotez sur , **Programmes**, **Explorateur de Fichiers**, puis localisez le programme (tapotez sur la liste des dossiers, nommée **Mes Documents** par défaut, puis sur **Mon Pocket PC** pour voir une liste de tous les dossiers sur le Pocket PC). Tapotez et maintenez appuyé sur le programme puis tapotez sur **Couper** dans le menu pop-up. Ouvrez le dossier du Menu Démarrer situé dans le dossier **Windows**, tapotez et maintenez appuyé sur une zone vide de la fenêtre puis tapotez sur **Coller** dans le menu pop-up.

Le programme apparaîtra maintenant dans le menu .

✿ Utiliser ActiveSync sur l'ordinateur de bureau: Utilisez l'Explorateur dans ActiveSync pour explorer les fichiers sur votre Pocket PC et localiser le programme. Faites un clic droit sur le programme puis cliquez sur **Créer un Raccourci**. Déplacez le raccourci vers le dossier Menu Démarrer dans le dossier Windows. Le raccourci apparaît maintenant dans le menu . Pour plus d'informations, reportez-vous à l'Aide ActiveSync.

Supprimer des Programmes

☰ Tapotez sur  puis sur **Paramètres**. Dans l'onglet **Système**, tapotez sur **Suppression de Programmes**.

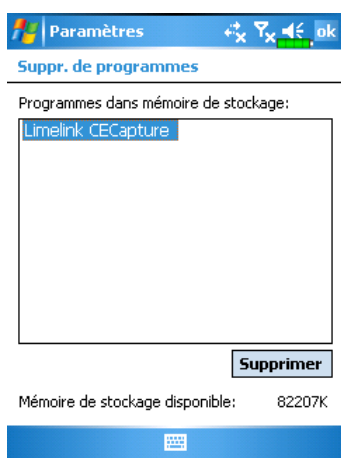

⦿ Tapoter sur un nom de programme dans la liste sous “Programmes dans mémoire de stockage” pour le mettre en évidence puis tapotez sur **Supprimer**.

Si le programme voulu ne fait pas partie dans la liste des programmes installés, utilisez l'**Explorateur de Fichiers** sur votre Pocket PC pour localiser le programme, tapotez et maintenez appuyé sur le programme, puis tapotez sur **Supprimer** dans le menu pop-up.

Gestion de Mémoire

Consulter l'Etat de la Mémoire

Tapotez sur  **Paramètres**, l'onglet **Système** puis sur **Mémoire**.

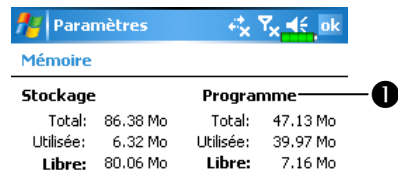

Tapotez sur l'onglet **Principal**

1 Etat du Stockage et de la mémoire du Programme.

2 Rechercher: Lien rapide pour **Rechercher** un programme.

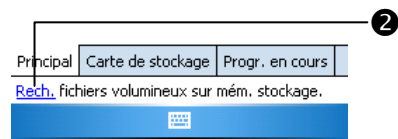

Tapotez sur l'onglet **Carte de stockage**

1 L'état courant de la mémoire de la carte de stockage.

2 Tapoter pour sélectionner une carte de stockage intégrée ou une carte de stockage externe.

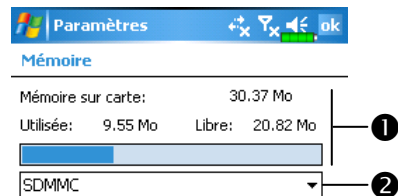

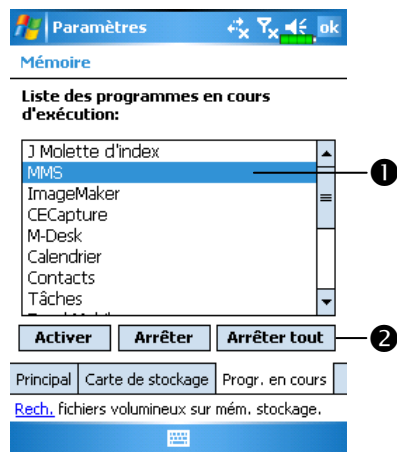

☛ Tapotez sur l'onglet **Progr. En cours**

① Tapotez sur un nom de programme dans la "Liste des programmes en cours d'exécution" et lorsqu'il est mis en évidence, tapotez sur **Activer** ou **Arrêter**.

② **Activer**: Commencer à exécuter le programme sélectionné.
Arrêter: Arrêter le programme sélectionné.

Arrêter tout: Arrêter tous les programmes dans la "Liste des programmes en cours d'exécution".

Rechercher la Mémoire Disponible

Dans certaines situations, comme en cas de mémoire insuffisante, le Pocket PC ne peut pas allouer la mémoire automatiquement. Essayez de résoudre ce problème en utilisant les méthodes suivantes:

☛ Tapotez sur , **Programmes**, puis sur **Rechercher**.

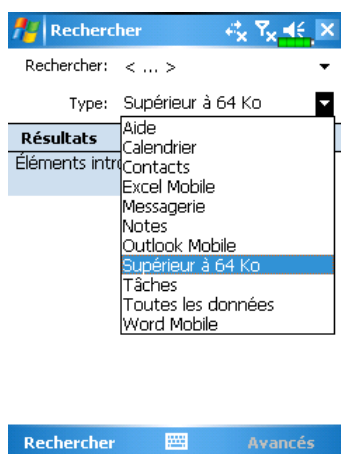



1. Pour rechercher les fichiers occupant un espace de mémoire important, sélectionnez "Supérieur à 64 Ko" comme type puis tapotez sur **Rechercher**.

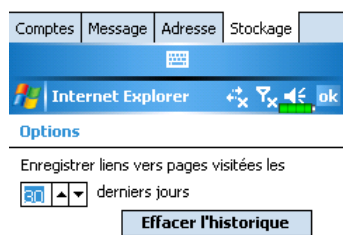
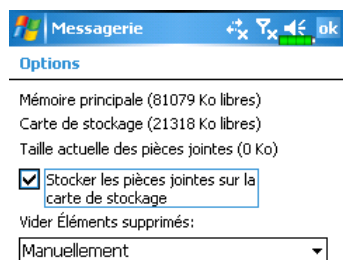
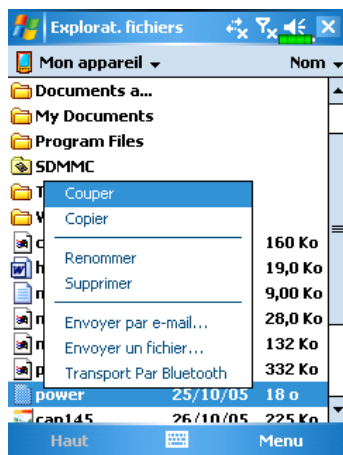

2. Ensuite utilisez l'**Explorateur de Fichiers**.





1. Tapotez sur , **Programmes**, puis sur **Explorateur de Fichiers**. Utilisez l'**Explorateur de Fichiers** pour déplacer les fichiers que vous voulez conserver, vers les cartes de stockage externes comme SD ou MMC. Tapotez et maintenez appuyé sur les éléments à déplacer, puis tapotez sur **Couper** ou **Copier** dans le menu pop-up. Déplacez vers la carte de stockage puis tapotez sur **Coller**.
2. Utilisez l'**Explorateur de Fichiers** pour supprimer les fichiers dont vous n'avez plus besoin.

 Tapotez sur , **Messagerie**, **Menu**, **Outils**, **Options**, puis sur l'onglet **Stockage**.

 Cochez "Stocker les pièces jointes sur la carte de stockage" pour sauvegarder automatiquement sur la carte de stockage les fichiers joints à des messages électroniques.

 Tapotez sur , **Internet Explorer**, **Menu**, **Outils** et **Options**.

 Tapotez sur **Effacer l'historique** puis sur **Supprimer les fichiers** pour supprimer les traces de sites web que vous avez parcourus.

Tapotez sur , **Programmes**, **Notes/Pocket Word/Pocket Excel**, puis sur **Menu**, **Options**.

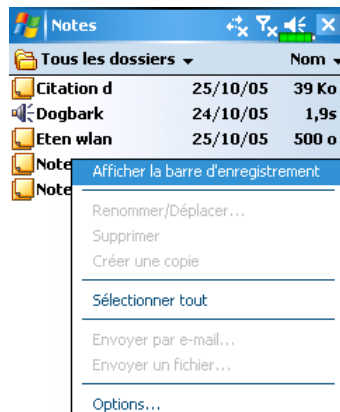

1. Accédez à l'écran de la liste des fichiers **Notes**.

2. Tapotez sur **Menu** puis sur **Options**.

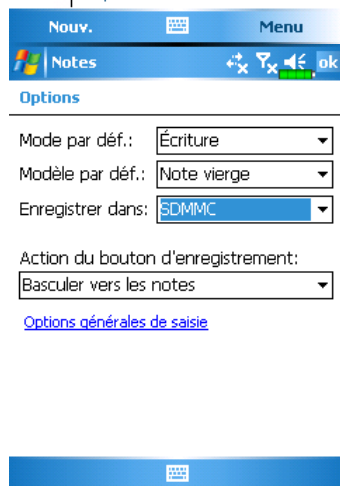

3. Tapotez sur le bouton de fonction “Enregistrer dans” et sélectionnez **SDMMC** dans la liste. Cela signifie que vous utilisez une carte SD ou MMC comme carte de stockage externe.

Ultérieurement, les nouveaux fichiers seront automatiquement sauvegardés sur cette carte de stockage.



☑ Suivez les mêmes procédures pour **Notes** dans **Pocket Word** et **Pocket Excel**.

De plus, vous pouvez utiliser les fonctions **Renommer/Déplacer** ou **Enregistrer sous** fournies par les programmes ci-dessus pour déplacer ou enregistrer des fichiers sur la carte de stockage.

Informations Système

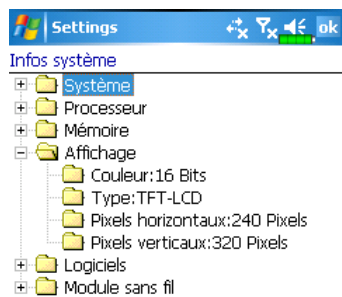
Tapoter sur , **Paramètres**, l'onglet **Système** puis sur **Infos système**.



Tapoter sur  ou  pour afficher ou masquer les informations sur le système.



12 Voice Commander /

☰ Tapotez sur , **Programmes**, puis sur **Voice Commander**.

Voice Commander est une application logicielle de reconnaissance vocale continue sur le Pocket PC. **Voice Commander** permet à l'utilisateur d'utiliser sa propre voix pour composer un numéro et contrôler les fonctions. Les caractéristiques de **Voice Commander** sont les suivantes:

- Un système complètement contrôlé par la voix permettant à l'utilisateur d'effectuer les opérations (par exemple composer un numéro ou lancer des programmes) rapidement tout en gardant les mains libres.
- Utilise une technologie de reconnaissance SI (Speaker-Independent = Indépendante de la Personne) qui permet à l'utilisateur d'utiliser son Pocket PC immédiatement sans avoir à s'entraîner ou à pré-enregistrer pour le système.
- Fournit une Interface Utilisateur Conviviale pour guider les débutants à effectuer des commandes vocales avec des méthodes simples. L'utilisateur peut donc utiliser les commandes simplement sans aucune pratique.
- Dispose du Raccourci Vocal et de la fonction "adaptation au modèle numérique" permettant à l'utilisateur de personnaliser ses propres paramètres et d'augmenter davantage la reconnaissance et l'ergonomie lors de l'utilisation.



Le **Voice Commander** mis à disposition avec ce produit ne nécessite pas d'exercice ou d'enregistrement personnel. Vous pouvez utiliser le contrôle vocal pour faire fonctionner ce Pocket PC immédiatement. Essayez d'appeler le jeu "Solitaire" pour jouer. Tapotez sur le Bouton **Voice Commander**  sur le côté du Pocket PC et lorsque le système vous demandera de "Prononcer la Commande", prononcez simplement "Démarrer Solitaire" et l'écran du jeu **Solitaire** apparaîtra.

Démarrer Voice Commander

Tapotez sur , **Programmes**, puis sur **Voice Commander**.

Programme	Fonction
Voice Commander	Effectue la numérotation, la recherche et le lancement des applications par la voix.
Configuration Voice Commander	Edite le contenu des commandes vocales et le modèle numérique personnel adapté reconnaissable par Voice Commander afin d'augmenter la reconnaissance pour la composition numérique.

Voici deux méthodes pour lancer **Voice Commander**:

1. Tapotez sur , **Programmes**, **Voice Commander** puis sur **Voice Commander**.
2. Le Bouton **Voice Commander**. Le Bouton  sur le Pocket PC est réglé comme bouton "Voice Commander" exclusif. Pressez simplement ce bouton pour démarrer **Voice Commander**.

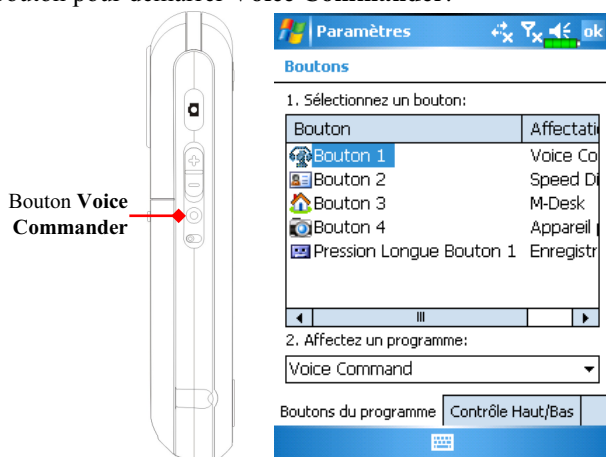

Tapoter sur , **Paramètres**, l'onglet **Privé**, puis sur **Boutons** pour redéfinir le bouton de raccourci **Voice Commander** ou d'autres boutons matériels.

Voice Commander

☰ Pressez le bouton **Voice Commander** du Pocket PC et passez à l'écran **Voice Commander**.

■ **Composer en prononçant un nom**

Utilisation: Appeler <Contact> au <Dom./Bur./Mobile>

Exemple 1: *Appeler Jennifer Lopez*

Exemple 2: *Appeler Jennifer Lopez au mobile*

■ **Afficher un contact par appel**

Utilisation: Afficher <Contact> du <Dom./Bur./Mobile>

Exemple 1: *Afficher Eric Clapton*

Exemple 2: *Afficher Eric Clapton du bureau*

■ **Composition Numérique par appel**

Utilisation: Composition Numérique

Exemple: Composition Numérique

(Système: *Quel numéro*)

29109088

■ **Démarrer une Application**

Utilisation: Démarrer <Application>

Exemple: *Démarrer Agenda Electronique*

■ **Qu'est-ce que je peux dire**

Utilisation: Qu'est-ce que je peux dire

■ Interrogation Vocale des Rendez-vous

Utilisation: Rendez-vous Aujourd'hui / Demain / cette Semaine

■ Commande Vocale de Lecture Fichier Musical

Utilisation: Lecture <Nom du fichier musical>

Exemple 1: *Lire le Moment*

Exemple 2: *Lire l'album SHE*

Exemple 3: *Lecture de la Musique*

■ Au revoir

Utilisation: Au revoir

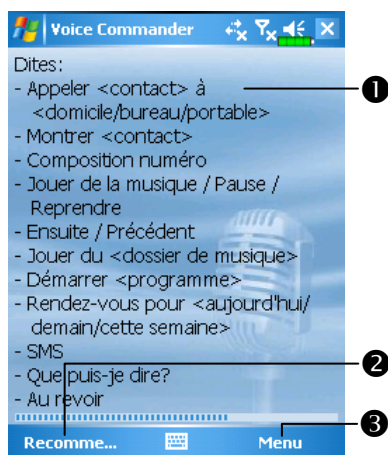

❶ Indique le format de la commande vocale.

❷ Bouton **Redémarrer**: Redémarrer **Voice Commander**.

❸ Bouton **Menu**

❶ **Paramétrage**:

Configurer **Voice Commander**

❷ **Aide**:

A propos de **Voice Commander**

❸ **Quitter**:

Quitter **Voice Commander**

Astuces

- Tous les noms contenus dans **Contacts** deviendront automatiquement des contacts reconnaissables avec la syntaxe “Composition Vocale”. Cependant, si le nombre des contacts dépasse 1000 entrées, le système ne reconnaîtra pas les entrées supplémentaires. Pour ajouter ces entrées à **Voice Commander** pour la reconnaissance, tapotez sur **Menu** puis sur **Paramétrage** ou effectuez la **Configuration Voice Commander** pour cocher et ajouter ces contacts manuellement pour la reconnaissance vocale.
- Si votre voix est trop faible ou si l’environnement est tellement bruyant que le système ne peut pas reconnaître votre voix, le système vous demandera “Veuillez répéter”. Réglez la distance vous séparant du Pocket PC ou diminuez le bruit et réessayez.

Astuces

Si vous avez un fort accent qui peut provoquer une mauvaise reconnaissance vocale, utilisez l'une des méthodes suivantes pour vous entraîner avec le modèle numérique personnel adapté afin d'augmenter la capacité de reconnaissance:

1. Tapotez sur **Menu**, **Paramètres**, puis sur l'onglet **Exercice Numérique**.
2. Tapotez sur **Configuration Voice Commander**, puis sur l'onglet **Exercice Numérique**.

Astuces

- Vous pouvez également tapoter sur **Voice Commander**, **Menu** puis sur **Quitter** pour fermer **Voice Commander**.
- Si vous ouvrez un autre programme tout en utilisant **Voice Commander** et s'il couvre l'écran **Voice Commander**, alors **Voice Commander** se fermera automatiquement.

Configuration Voice Commander

Voici deux méthodes pour lancer la **Configuration Voice Commander**:

👆 Tapotez sur , **Programmes**, **Voice Commander** puis sur **Voice Commander Setting**.





👆 Tapotez sur **Menu** puis sur **Paramètres** lorsque vous utilisez **Voice Commander**.

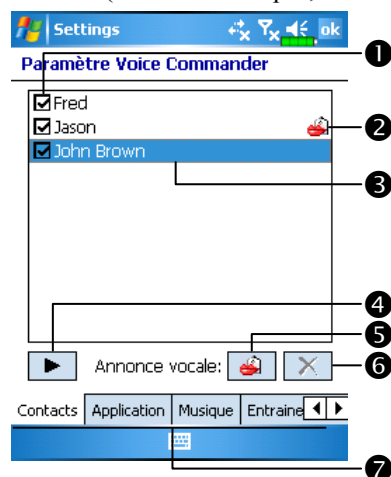

La **Configuration Voice Commander** permet à l'utilisateur de personnaliser les paramètres **Voice Commander**, d'ajouter et de supprimer les contacts ou les applications logicielles dans la plage de reconnaissance, d'enregistrer les raccourcis vocaux ou de lire des commandes pour demander à l'utilisateur comment prononcer une commande correcte.

Page de Configuration des Contacts





Tapotez sur **Configuration Voice Commander**, puis sur l'onglet **Contacts**. Cette page de configuration listera tous les noms dans **Contacts** et leur état (sélectionné ou pas, avec ou sans raccourci vocal).



- 1 Fonction de la case à cocher
Si un contact est coché, il peut être identifié normalement. Si la case est décochée, cela signifie que le contact correspondant ne fait pas partie de la plage d'identification. Veuillez créer un raccourci vocal.
- 2  Icône en forme de Lèvres: Un raccourci vocal est créé.
- 3 Tapoter sur un nom de contact pour le mettre en évidence et l'utiliser avec les boutons   .

- ④  Bouton **Lecture**: Lit le raccourci vocal enregistré pour ce contact afin de savoir comment il est prononcé.
- ⑤  Bouton **Créer**: Enregistre une nouvelle fois le raccourci vocal pour ce contact.
- ⑥  Bouton **Supprimer**: Supprime le raccourci vocal pour ce contact.
- ⑦ Onglet **Contacts**: Règle les commandes vocales pour les **Contacts**.
Onglet **Application**: Règle les commandes vocales pour les applications.
Onglet **Exercice numérique**: Règle les commandes vocales pour les compositions numériques.
Onglet **Paramètres Avancés**: Règle la longueur et la sensibilité pour les compositions numériques.

Par exemple, enregistrez Alex Cooper dans **Contacts** en tant que Petit Ami.

1. Tapotez sur Alex Cooper.
2. Tapotez sur le bouton **Créer** .
3. Lorsque vous entendez un bip sonore, prononcez les mots “Petit Ami”, que vous voulez enregistrer.
4. Lorsque vous entendez un second bip sonore, prononcez une nouvelle fois “Petit Ami”.
5. Après avoir enregistré deux fois, le système lira ce que vous venez d’enregistrer pour indiquer que vous avez créé un raccourci vocal.
6. A ce moment-là, une icône en forme de Lèvres  apparaîtra sur la droite de votre contact, Alex Cooper, pour indiquer qu'un raccourci vocal est créé pour ce nom. Ceci est utile pour savoir quels contacts possèdent déjà des raccourcis vocaux.
7. Pour créer un autre raccourci vocal, tapotez sur le bouton **Créer**  et répétez les étapes ci-dessus.
8. Tapoter sur le bouton **Supprimer**  pour supprimer le raccourci vocal. Le système restaura la voix par défaut pour Alex Cooper.

Astuces

- Vous pouvez choisir quels contacts ajouter dans la plage d'identification de Voice Commander. Par défaut, le système ajoute automatiquement tous les noms dans la plage d'identification.
- Si le nombre des **Contacts** dépasse 1000 entrées, le système ne reconnaîtra pas les entrées supplémentaires. Pour que ces contacts puissent être reconnus par **Voice Commander**, cochez manuellement les cases devant les entrées des contacts.





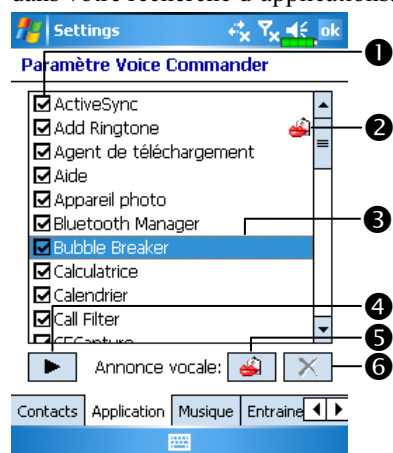

Page de Configuration des Applications

Tapotez sur **Configuration Voice Commander** puis sur l'onglet **Application** et la page Paramètres listera les applications et les paramètres installés par le Pocket PC dans  puis dans **Programmes** (sélectionné ou pas, avec ou sans raccourci vocal).





Vous pouvez choisir quelles applications ajouter dans la plage d'identification de **Voice Commander**. Par défaut, le système ajoute automatiquement toutes les applications en tant que cibles identifiables dans la syntaxe <Application> dans "Application ouverte par commande vocale." Peu importe le moment où vous installez une nouvelle application, le système effectue la mise à jour immédiatement et ajoute cette nouvelle application à la plage d'identification. Cela vous aide à économiser du temps dans votre recherche d'applications.



- ① Fonction de la case à cocher
Si une application est cochée, elle peut être identifiée normalement.
Si la case est décochée, cela signifie que la commande correspondante ne fait pas partie de la plage d'identification.
Si la case à cocher est grisée et ne peut pas être cochée, cela signifie que l'élément correspondant n'est pas identifiable. Créez un raccourci vocal pour ajouter un élément grisé à la plage d'identification.

- ②  Icône en forme de Lèvres: Un raccourci vocal est créé.
- ③ Le nom de l'application cochée est mis en évidence et des fonctions   deviennent disponibles.
- ④  Bouton **Lecture**: Lit le raccourci vocal enregistré pour cette application et permet de savoir comment il est prononcé.
- ⑤  Bouton **Créer**: Enregistre une nouvelle fois le raccourci vocal pour cette application.
- ⑥  Bouton **Supprimer**: Si une icône en forme de Lèvres est présente, le raccourci vocal pour cette application peut être supprimé et restauré en utilisant la voix système par défaut.

Exemple d'utilisation: Vous voulez enregistrer MSN Messenger comme “Discussion virtuelle”.

1. Tapotez sur MSN Messenger.
2. Tapotez sur le bouton **Créer** .
3. Lorsque vous entendez un bip sonore, prononcez les mots “Discussion virtuelle” que vous voulez enregistrer.
4. Lorsque vous entendez un second bip sonore, prononcez une nouvelle fois “Discussion virtuelle”.
5. Après avoir enregistré deux fois, le système lira ce que vous venez d’enregistrer pour indiquer que vous avez créé un raccourci vocal.
6. A ce moment-là, une icône en forme de Lèvres  apparaîtra sur la droite de MSN Messenger pour indiquer qu'un raccourci vocal est créé pour ce nom d'application. C'est utile pour identifier les applications qui possèdent déjà des raccourcis vocaux.
7. Pour créer un autre raccourci vocal, tapotez sur le bouton **Créer**  et répétez les étapes ci-dessus.
8. Tapoter sur le bouton **Supprimer**  pour supprimer le raccourci vocal. Le système restaura la voix par défaut pour MSN Messenger.

Page de Configuration de la Musique

Tapotez sur **Configuration Voice Commander** puis sur l'onglet **Musique**, la page de configuration affichera les fichiers musicaux et l'état de configuration du dossier spécifié dans votre Pocket PC ou sur votre carte SD.

Si vous ajoutez un nouveau fichier musical, le système se mettra à jour en temps réel en l'ajoutant automatiquement à votre plage reconnaissable, ce vous permet d'économiser le temps de recherche de vos fichiers musicaux.

Les formats de fichier de musique .MP3 et .WMA sont supportés et le système activera automatiquement tous les fichiers musicaux enregistrés dans les dossiers suivants:

1. Tous les dossiers sur votre carte SD.
2. Le dossier **Mes Documents** dans votre Pocket PC ou d'autres sous-dossiers contenus dans **Mes Documents**.
3. Si vous souhaitez transférer les fichiers vers votre Pocket PC en utilisant la synchronisation ActiveSync, vous devez alors placer les fichiers soit dans le dossier **Liste de Lecture** soit dans le dossier **Musique**.

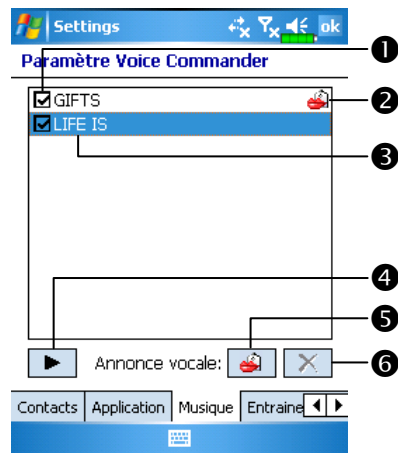



❶ Fonction de la case à cocher

Si le nom d'un fichier musical est coché, il peut être identifié normalement. Si la case est décochée, cela signifie que la commande correspondante ne fait pas partie de la plage d'identification.

Si la case à cocher est grisée et ne peut pas être cochée, cela signifie que l'élément correspondant n'est pas identifiable. Créez un raccourci vocal pour ajouter un élément grisé à la plage d'identification. If the music file name is checked, it can be identified normally.

❷  Icône en forme de Lèvres: Un raccourci vocal est créé.

❸ Le nom du fichier musical coché est mis en évidence et des fonctions   deviennent disponibles.

❹  Bouton **Lecture**: Lit le raccourci vocal enregistré pour ce nom du fichier musical et écoutez sa prononciation.

❺  Bouton **Créer**: Enregistre une nouvelle fois le raccourci vocal pour ce nom de fichier musical.

❻  Bouton **Supprimer**: Si une icône sous la forme de Lèvres est présente, le raccourci vocal pour ce nom de fichier musical peut être supprimé et restauré par la voix système par défaut.

Page de Paramétrages de l'Exercice Numérique

Tapotez sur **Configuration Voice Commander**, puis sur l'onglet **Entraînement numéro**. Cette fonction permet de s'entraîner avec une série de modèles vocaux personnels pour augmenter la précision de la reconnaissance pour les utilisateurs ayant de forts accents.

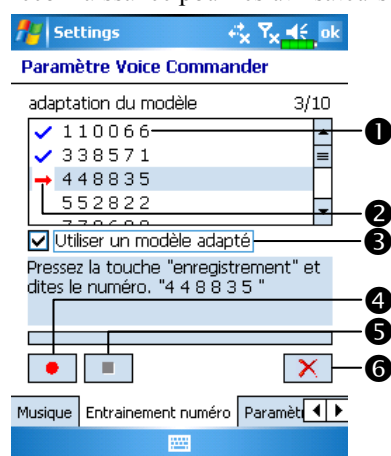

- 1 ✓: Un raccourci vocal est créé.
- 2 →: Les chiffres courants à enregistrer.
- 3 Cochez "Utiliser le modèle adapté" pour utiliser le modèle qui vous est adapté avec meilleure capacité de reconnaissance.
- 4 Bouton **Enregistrer**: Débute l'enregistrement des chiffres assignés.
- 5 Bouton **Annuler**: Annule l'enregistrement.
- 6 Bouton **Supprimer tout**: Supprime tous les raccourcis vocaux.

Il existe 10 séries de 6 chiffres prééglés que vous devez réciter. Les étapes sont les suivantes:

1. Tapotez sur le bouton **Enregistrer** . Lorsque vous entendez un bip sonore, commencez à lire les chiffres affichés.
2. Après avoir récité, le système lira les chiffres que vous venez de réciter de façon à ce que vous puissiez vérifier que tout est correct.
3. Si tout est correct, veuillez tapoter sur **Oui** et le système vous demandera de poursuivre avec l'enregistrement de la série de chiffres suivante.
4. S'il est nécessaire de réciter une nouvelle fois ces chiffres, tapotez sur **Non** puis récitez-les encore une fois.
5. Pendant l'enregistrement, vous pouvez tapoter sur le Bouton **Annuler** pour annuler l'enregistrement du chiffre.
6. Si vous n'êtes pas satisfait de la voix enregistrée auparavant, tapotez sur le Bouton **Supprimer Tout** et le système supprimera tous les enregistrements vocaux. Veuillez enregistrer une nouvelle fois.
7. Après avoir enregistré 10 séries de chiffres, le système vous informera que le modèle vocal est déjà créé.

Astuces

- Aussi tôt que vous aurez terminé l'enregistrement, vous pourrez cocher “Utiliser le modèle adapté” pour utiliser le modèle personnel qui vous est adapté. Il est recommandé de réciter les 10 séries de chiffres de façon à ce que l'effet d'adaptation soit plus évident. Si vous ne voulez pas utiliser le modèle adapté, décochez simplement “Utiliser le modèle adapté”.
- Si vous vous êtes entraîné avec les 10 séries de chiffres comme une seule série de modèles vocaux, le système indiquera que tous les chiffres sont déjà enregistrés lorsque vous activez cette fonction. Si certains des chiffres ne sont pas encore enregistrés, le système reviendra à l’endroit où il s’est arrêté la dernière fois pour vous laisser continuer avec la partie incomplète.
- Vous pouvez également tapoter sur le Bouton **Supprimer Tout**  et le système supprimera le dernier modèle vocal avec lequel vous vous êtes entraîné et vous laissera vous entraîner avec un nouveau modèle.

Page de Paramètres Avancés

Le paramètre Sensibilité concerne la reconnaissance vocale. Le paramètre “Longueur du numéro de téléphone” définit le nombre maximal de chiffres qui peuvent être saisis comme numéro de téléphone. Ces paramètres permettent d'améliorer la précision de la reconnaissance.

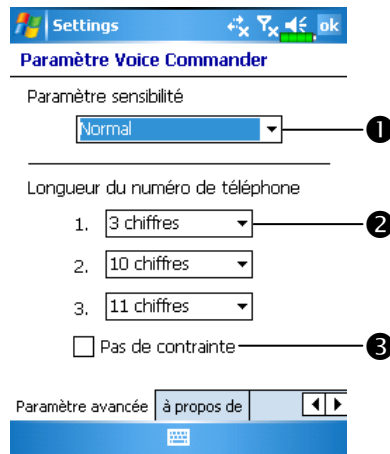

❶ **Sensible:** Lorsque vous choisissez cette option, le système de reconnaissance vocale ne sera pas très strict en effectuant les tâches de reconnaissance vocale, en autres termes, avec ce paramètre, le système répondra dans la plupart du temps à vos commandes vocales et vous rencontrerez peu de situations où il n'y a pas de réponse par retour. Vous devez régler le système sur **Sensible** lorsque vous vous trouvez dans les environnements continuellement bruyants, par exemple, dans un train ou dans une usine, etc.

Normal: **Normal** est le réglage par défaut et s'adapte au mieux à la plupart d'environnements.

Précis: Avec le paramètre **Précis**, le système est plus strict en recherchant la correspondance des modèles vocaux. Il y aura peu de chances que les erreurs de reconnaissance se produisent si vous réglez le système sur **Précis**.

② Il existe trois champs sur cet écran, vous pouvez y définir respectivement les différentes longueurs ou vous pouvez sélectionner **Aucun** et ignorer ce paramètre.

Les réglages par défaut du système sont de 3, 7 et 10, cela signifie que votre système reconnaîtra les numéros de téléphone composés de 3, 7 et 10 chiffres lors des compositions numériques.

③ Si vous cochez **Pas de contrainte**, le système ne limitera pas la longueur du numéro de téléphone que vous saisissez, toute longueur de 1 à 18 chiffres sera acceptée.

FAQ

Question: Je veux passer un coup de fil à mon ami Andy Miller, mais je suis fatigué de lire les manuels. Qu'est-ce que j'ai besoin de savoir si je veux simplement faire des appels?

Réponse: Assurez-vous d'avoir le nom et le numéro de téléphone de votre ami Andy Miller dans la base de données de contacts. Pressez le bouton **Voice Command** et prononcez "Appeler Andy Miller." Le système vous guidera.

Question: J'ai ajouté un nouveau contact mais il n'est pas reconnu.

Réponse:

1. Le système reconnaît uniquement les mots et les caractères anglais ou les chiffres. Tous les symboles ou marques seront ignorés. Cependant vous pouvez quand-même créer un raccourci vocal pour ces éléments.
2. Si le nombre des contacts dépasse 1.000 entrées, le système ne reconnaîtra pas les entrées supplémentaires jusqu'à ce qu'elles soient activées manuellement par l'utilisateur.
3. Pour consulter l'état des attributs de la commande vocale pour les contacts, veuillez passer sur la page Configuration des Contacts de la **Configuration Voice Commander**.

Question: J'ai enregistré un raccourci vocal pour un ami le mois passé, mais j'ai oublié le contenu de l'enregistrement. Est-ce que je dois refaire l'enregistrement?

Réponse: Non! Tapotez simplement sur **Configuration Voice Commander**, l'onglet **Contacts**, sélectionnez le contact puis tapotez sur le Bouton **Lecture** .

Question: J'ai fait l'entraînement numérique aujourd'hui, mais je trouve la précision plus mauvaise qu'avant, que faire maintenant?

Réponse: Vous pouvez réessayer l'entraînement numérique dans un endroit "silencieux". Si le problème persiste, désactivez le modèle adapté et utilisez le modèle par défaut. Pour désactiver le modèle adapté, tapotez sur **Configuration Voice Commander**, l'onglet **Exercice Numérique**, puis décochez "Utiliser le modèle adapté". Vous pouvez également tapoter simplement sur le Bouton **Supprimer Tout**  pour supprimer le modèle. De cette façon vous pourrez économiser un peu de mémoire.

Question: J'ai activé accidentellement **Voice Command**, comment faire pour le désactiver?

Réponse: Prononcez "Au revoir".

13 Spécifications /

Elément	Description
Système d'exploitation	Windows Mobile™ 5.0 software pour Pocket PCs
Processeur	Samsung S3C2440, 400 MHz
Mémoire	256 Mo de ROM Flash, 64 Mo de SDRAM
Affichage	2.8 pouces, 240 x 320, 65,536 couleurs LCD TFT
Connexion / Communication	<ul style="list-style-type: none"> ■ MHz GSM 4-bandes 850/900/1800/1900 MHz ■ GPRS Class B, Multi-slot 10 ■ Bluetooth V 2.0 ■ Wireless LAN IEEE 802.11b
Slot d'extension	SDIO / SD / MMC
Appareil photo numérique	2.0 Méga Pixels Intégrés Jusqu'à la résolution de 1280 x 960
Interface/Audio	Haut-parleur, microphone intégrés et prise pour oreillette stéréo externe
Interface/Données	Sync USB, prise pour oreillette, Berceau avec 2ème chargeur de batterie
Source d'alimentation	Batterie: 1440 mAh Li-Ion, rechargeable et remplaçable Adaptateur secteur: 100~240 VCA/50~60 Hz, 5V/2A DC
Température environnante	Fonctionnement quotidien: 0°C ~ 40°C Stockage: -10°C ~ 50°C
Humidité environnante	45% ~ 85%
Dimensions	111,7 x 60,7x 22 mm (LxlxH), 174 g avec la batterie
Accessoires optionnels	Bloc de batteries, Chargeur pour véhicule, Clavier portable, Kit GPS Bluetooth®, Oreillette Bluetooth®

14 Note Légale et Déclaration de Sécurité /

Informations SAR

Lisez ce manuel attentivement avant toute utilisation.

Avertissement: Ondes électromagnétiques réduites, veuillez respecter les consignes d'utilisation.

Etats-Unis	Mesure SAR Max. (1 g) GSM 900 MHz: 0.763 W/kg DCS 1800 MHz: 0.17 W/kg
Union européenne	Mesure SAR Max. (10 g) GSM 900 MHz: 0.526 W/kg DCS 1800 MHz: 0.103 W/kg
WLAN	802.11b 2450 MHz: 0.071 W/kg

Informations sur la Santé et la Sécurité

Sécurité concernant l'Electricité et la Batterie

- ♥ Utilisez uniquement l'adaptateur secteur fourni avec ce produit. N'utilisez pas d'autres éléments similaires provenant d'autres produits. L'adaptateur secteur fourni est destiné à une utilisation avec ce produit uniquement. Ne l'utilisez pas pour d'autres appareils électriques.
- ♥ Respectez les spécifications du constructeur de la batterie: Evitez de charger la batterie lorsque la température environnante est supérieure à 45°C. Ne pas stocker ou utiliser la batterie lorsque la température environnante est supérieure à 50°C. Dans le cas contraire, une dilatation ou une fuite de batterie peut se produire.
- ♥ Ne tentez pas de démonter, de frapper, de percer ou d'endommager la batterie pour éviter de provoquer des blessures ou des dangers.

Sécurité concernant l'Environnement d'Utilisation

- ♥ N'exposez pas directement le Pocket PC à l'un des environnements suivants: changements soudains de température, hautes températures (par exemple une exposition directe à la lumière du soleil ou à des plaques de cuisson), températures extrêmement basses, haute pression, zones produisant des interférences par décharge électrostatique ou des endroits poussiéreux ou humides. Ne trempez pas et ne mouillez pas le Pocket PC avec de l'eau ou d'autres liquides.
- ♥ Ne placez pas le Pocket PC près d'appareils électriques (comme les TV, les ordinateurs, les scanners, les lecteurs de disques, les télécopieurs, les sèche-cheveux etc.) qui peuvent générer des interférences par décharge électrostatique.
- ♥ Ne faites jamais tomber le Pocket PC et ne le soumettez jamais à des chocs importants.
- ♥ N'utilisez pas un stylo ordinaire ou une autre sorte d'objet équipé d'une extrémité pointue pour tapoter sur le couvercle du Pocket PC ou sur son écran (l'écran LCD) afin d'éviter d'endommager et de rayer leur surface.
- ♥ N'utilisez pas de liquides corrosifs ou volatils pour essuyer le Pocket PC. Si nécessaire, utilisez un chiffon ou un tissu doux pour essuyer le Pocket PC.

Sécurité concernant la Garantie

- ♥ Au cas où le Pocket PC serait endommagé, merci de le renvoyer à votre lieu d'achat. Ne tentez pas de démonter cet appareil par vous-même, ne pas respecter cette consigne peut annuler la garantie.
- ♥ Nous ne serons pas tenus responsables pour toute réclamation de garantie relative aux dommages provoqués par le non-respect des instructions d'utilisation de la part de l'utilisateur.

Sécurité concernant les Données

- ♥ Cette société n'est pas tenue pour responsable des pertes de données quelles qu'elles soient et de tout dommage provoqué au Pocket PC suite à une mauvaise utilisation. Enregistrez séparément les données importantes de votre ordinateur portable ou utilisez les accessoires USB fournis avec cet appareil pour sauvegarder les données importantes sur votre ordinateur ou une carte mémoire.

Restrictions concernant la confidentialité

- ♥ Certains pays exigent une divulgation complète des conversations téléphoniques enregistrées et stipule que vous devez informer la personne avec laquelle vous avez une conversation qu'elle est en cours d'enregistrement. Respectez toujours les lois et les réglementations concernées dans votre pays lorsque vous utilisez la fonction d'enregistrement de votre Pocket PC Phone.

CONSIGNES DE SECURITE IMPORTANTES

- ♥ Lorsque vous utilisez cet appareil, les consignes de sécurité suivantes doivent être respectées afin d'empêcher les poursuites légales possibles ou de dommages.

Sécurité concernant les aéroports, les établissements médicaux et les environnements inflammables

- ♥ Lorsque vous êtes dans un avion, un bâtiment médical ou une station d'essence où les appareils de communication sans fil sont interdits et doivent rester éteints, veuillez aller dans **Wireless Manager** (Gestionnaire sans fil) et sélectionnez le bouton **ALL OFF** pour désactiver les fonctions téléphone portable, Bluetooth et réseau LAN sans fil de votre Pocket PC. En pressant la "Touche Alimentation" située sur la partie supérieure du Pocket PC, seul l'écran sera éteint.

Sécurité dans les Avions

- ♥ En raison des éventuelles interférences pouvant être provoquées par cet appareil au système de navigation d'un avion et à son réseau de communications, l'utilisation de cet appareil dans un avion est contraire à la loi dans la plupart des pays.

Interférences avec les Fonctions d'Equipements Médicaux

- ♥ Cet appareil peut provoquer un dysfonctionnement des équipements médicaux. L'utilisation de cet appareil est interdite dans la plupart des hôpitaux et des cliniques médicales.

Restrictions concernant l'Environnement

- ♥ Ne pas utiliser cet appareil dans des stations de carburants. L'utilisation de ce produit est également interdite dans les entrepôts de combustible, les usines chimiques et les lieux contenant des explosifs.

Sécurité concernant l'environnement

- ♥ Ne pas utiliser cet appareil dans des stations de gaz, des entrepôts de carburant, des usines chimiques ou des endroits où des travaux sur les explosifs sont en cours ou dans des atmosphères potentiellement explosives comme des zones de carburant, dans les cales de bateau, pendant le transfert ou le stockage de produit chimique ou de fuel et dans des zones où l'air contient des particules ou des produits chimiques. Veuillez noter que des étincelles dans de tels endroits peuvent provoquer une explosion ou un incendie résultant des blessures sérieuses ou même de décès.

Atmosphères Explosives

- ♥ Lorsque vous vous trouvez dans des lieux avec une atmosphère potentiellement explosive ou dans des endroits où il y a la présence de matériaux inflammables, ce produit doit être éteint et vous devez respecter toutes les consignes et indications. Des étincelles dans de tels endroits peuvent provoquer une explosion, des blessures sérieuses ou même un décès. Les utilisateurs sont avertis de ne pas utiliser l'équipement dans des points de vente de carburants, par exemple des stations de service ou de gaz. Il est rappelé aux utilisateurs l'obligation d'observer les restrictions concernant l'utilisation des équipements radio dans les entrepôts de carburant, les usines chimiques ou dans les endroits où il y a des travaux aux explosifs en cours. Les zones avec une atmosphère potentiellement explosive sont souvent, mais pas toujours, clairement indiquées. Cela comporte les zones de ravitaillement en carburant, les cales des bateaux, pendant le transfert ou le stockage de produit chimique ou de fuel, et dans des zones où l'air contient des particules ou des produits chimiques comme la poussière, la poudre métallique ou de céréales.

Rayonnement Non-ionisant

- ♥ Cet appareil doit être utilisé uniquement dans des conditions normales suggérées afin d'assurer les performances radioactives et la sécurité concernant l'interférence. Comme pour d'autres équipements de transmission radio portables, les utilisateurs sont informés que, à des fins d'un fonctionnement satisfaisant de l'équipement et de la sécurité de la personne, il est conseillé qu'aucune partie du corps humain ne soit trop près de l'antenne lors du fonctionnement de l'équipement.

Sécurité Routière

- ♥ Les conducteurs de véhicule ne sont pas autorisés à utiliser la fonction téléphonique avec les appareils portables pendant la conduite, sauf en cas d'urgence. Dans certains pays, l'utilisation des appareils mains-libres est une solution de substitution autorisée.



1. Quelles sont les fonctions que le Pocket PC possèdent?

Réponse:

- ❶ Module réseau sans fil 802.11b intégré.
- ❷ La sensibilité et la qualité vidéo du module caméra intégré sont meilleures que celles des autres Pocket PC des différentes marques dans la même gamme.
- ❸ Le tout dernier système d'exploitation Microsoft Windows Mobile 5.0 avec tous ses paramètres enregistrés sur une ROM Flash. Vous n'avez pas à vous soucier de la perte de vos données même si votre Pocket PC est complètement à court d'alimentation. L'espace de mémoire Flash ultra-large est capable d'enregistrer une quantité importante de données personnelles et des programmes d'application.

2. Comment faire pour configurer le réseau sans fil? Et comment faire pour me connecter à Internet?

Réponse: Le **Wireless Manager** (Gestionnaire sans fil) vous aidera à gérer vos périphériques Bluetooth, vos périphériques GSM portables et vos réseaux sans fil.

- ❶ Lorsque vous souscrivez aux forfaits pour la connexion Internet sans fil, vous obtiendrez des informations comme une adresse IP, une adresse du serveur DNS, un serveur Proxy, un numéro de port de connexion et une clé réseau, vous en aurez besoin pour vous connecter à Internet avec succès. Les réseaux professionnels peuvent nécessiter parfois des informations complémentaires, veuillez contacter l'administrateur réseau de votre entreprise pour les détails. S'il s'agit de la première fois que vous utilisez votre réseau sans fil, veuillez vous référer à la section "Configurer votre Réseau Sans Fil" et effectuer les configurations nécessaires.
- ❷ En général vous pouvez activer la connexion sans fil en tapotant sur l'icône  sous **Wireless Manager** (Gestionnaire sans fil). Lorsque votre Pocket PC détecte et se connecte à un réseau sans fil disponible, l'icône  apparaîtra en haut de votre écran, cela signifie que votre Pocket PC s'est connecté avec succès à un point d'accès réseau. A ce moment-là, la DEL en haut à gauche de votre Pocket PC clignotera en orange.

3. Mon Pocket PC ne démarre pas. Que dois-je faire?

Réponse:

- ❶ Assurez-vous que la batterie du Pocket PC utilisée possède suffisamment de puissance.
- ❷ Branchez votre Pocket PC dans le berceau du chargeur et assurez-vous que le témoin rouge de chargement s'allume. Pressez le bouton "Alimentation".
- ❸ Si votre Pocket PC ne démarre toujours pas après avoir effectué les procédures ci-dessus, continuez avec les étapes suivantes: Retirez le couvercle arrière du Pocket PC et vérifiez que le verrou de la batterie est en place. Dans le cas contraire, le système ne peut pas démarrer.

4. L'écran de mon Pocket PC se fige ou le système ne répond pas.

Qu'est-ce que je dois faire?

Réponse:

- ❶ Vous pouvez réinitialiser votre Pocket PC. Cela signifie redémarrer le système complètement pour libérer les ressources inutiles de manière à ce que le système puisse revenir à son état normal.
- ❷ Si votre Pocket PC ne fonctionne toujours pas correctement après la réinitialisation, vous devrez effectuer un démarrage à froid pour résoudre ce problème.

Comment réaliser un démarrage à froid: Pressez et maintenez enfoncé la "Touche Alimentation" avec une main et utilisez la pointe du stylet pour presser la Touche "Réinitialiser" avec l'autre main. Relâchez simultanément la "Touche Alimentation" et la Touche "Réinitialiser". **Si vous avez répondu "Oui" à ces deux questions affichées après un démarrage à froid (Effacer toutes les données et charger les paramètres par défaut ? Supprimer les registres uniquement?). Les programmes que vous avez installés, les paramètres que vous avez effectués et les données que vous avez saisies (par exemple, "Contacts" et "Agenda Electronique") seront tous perdus et reviendront à leur réglage par défaut.**

En conséquence, nous vous conseillons de copier vos données sur une carte SD. Les données stockées sur la carte de stockage ne seront pas perdues à la suite d'un démarrage à froid. Vous pouvez également synchroniser les données sur votre Pocket PC avec votre ordinateur de bureau.

5. Pourquoi mon Pocket PC n'émet-il aucun son?

Réponse:

- ❶ Tapotez sur l'icône de haut-parleur  située en haut à droite de l'écran puis sélectionnez les options de contrôle du volume ou réglez le volume des appels entrants.
- ❷ Vous pouvez également utiliser la touche de contrôle du volume située sur le côté de votre Pocket PC en la poussant vers le haut ou le bas pour contrôler le volume.

6. Pourquoi l'écran de mon Pocket PC devient-il automatiquement sombre?

Réponse: Tapotez sur  **Paramètres**, l'onglet **Système**,

Rétro-éclairage puis sur l'onglet **Alimentation par batterie** ou l'onglet **Alimentation externe**. Vous verrez que si vous utilisez l'alimentation de la batterie, le rétro-éclairage s'éteint automatiquement au bout de 30 secondes par défaut; l'alimentation externe s'éteint au bout d'une minute par défaut. Si vous trouvez que ces délais sont trop courts, vous pouvez les prolonger si nécessaire.

7. Lorsque je veux ouvrir un programme ou un fichier, un message d'avertissement "Mémoire insuffisante" s'affiche. Que dois-je faire?

Réponse: Comme la mémoire de votre Pocket PC est partagée en mémoire de stockage et en mémoire pour les programmes, les méthodes suivantes vous seront utiles. Vous pouvez choisir celle qui fonctionne le mieux pour vous.

- ❶ Supprimez les programmes que vous avez installés ou les programmes qui ne sont pas fréquemment utilisés afin de libérer l'espace de mémoire pour les programmes.
- ❷ Supprimez les données qui ne sont pas utilisées fréquemment ou qui sont inutiles pour libérer de l'espace mémoire pour le stockage.

8. Les caractères à l'écran sont trop petits pour être lus. Comment faire pour les agrandir?

Réponse: Tapotez sur , **Paramètres**, l'onglet **Système**, **Écran** puis sur l'onglet **Taille du texte**. Vous pouvez régler la taille du texte comme vous le voulez. Vous pouvez également sélectionner l'orientation paysage dans l'onglet **Général**. Essayez-les et modifiez-les afin de pouvoir lire plus confortablement.

9. Le point de contact de mon stylet n'est pas très précis. Que dois-je faire?

Réponse: Tapotez sur , **Paramètres**, l'onglet **Système**, **Écran** puis sur le bouton "Configurer l'écran". Alignez l'écran en place et l'écran tactile pourra répondre aux commandes de votre stylet plus précisément.

10. Les boutons matériels de mon Pocket PC ne répondent plus du tout ou lancent des programmes erronés. Que dois-je faire?

Réponse: Tapotez sur , **Paramètres**, l'onglet **Personnel**, puis sur **Boutons**. Vérifiez la bonne configuration de chaque bouton.

11. Impossible d'exécuter ActiveSync sur mon Pocket PC ou impossible d'effectuer une connexion. Que dois-je faire?

Réponse:

- ❶ Assurez-vous d'avoir installé la dernière version ActiveSync 4.1. Le CD d'installation fourni avec le produit contient ce logiciel. Si vous avez perdu le CD, vous pouvez le télécharger à partir du site web Microsoft.
- ❷ Assurez-vous que le berceau du chargeur ainsi que le câble USB fournis avec le produit sont bien connectés à votre ordinateur.
- ❸ Assurez-vous que vous n'êtes pas en train d'exécuter un autre programme utilisant le même port série que celui sélectionné pendant l'installation.
- ❹ Si votre ActiveSync ne fonctionne toujours pas, supprimez le logiciel ActiveSync du PC et réinstallez-le.

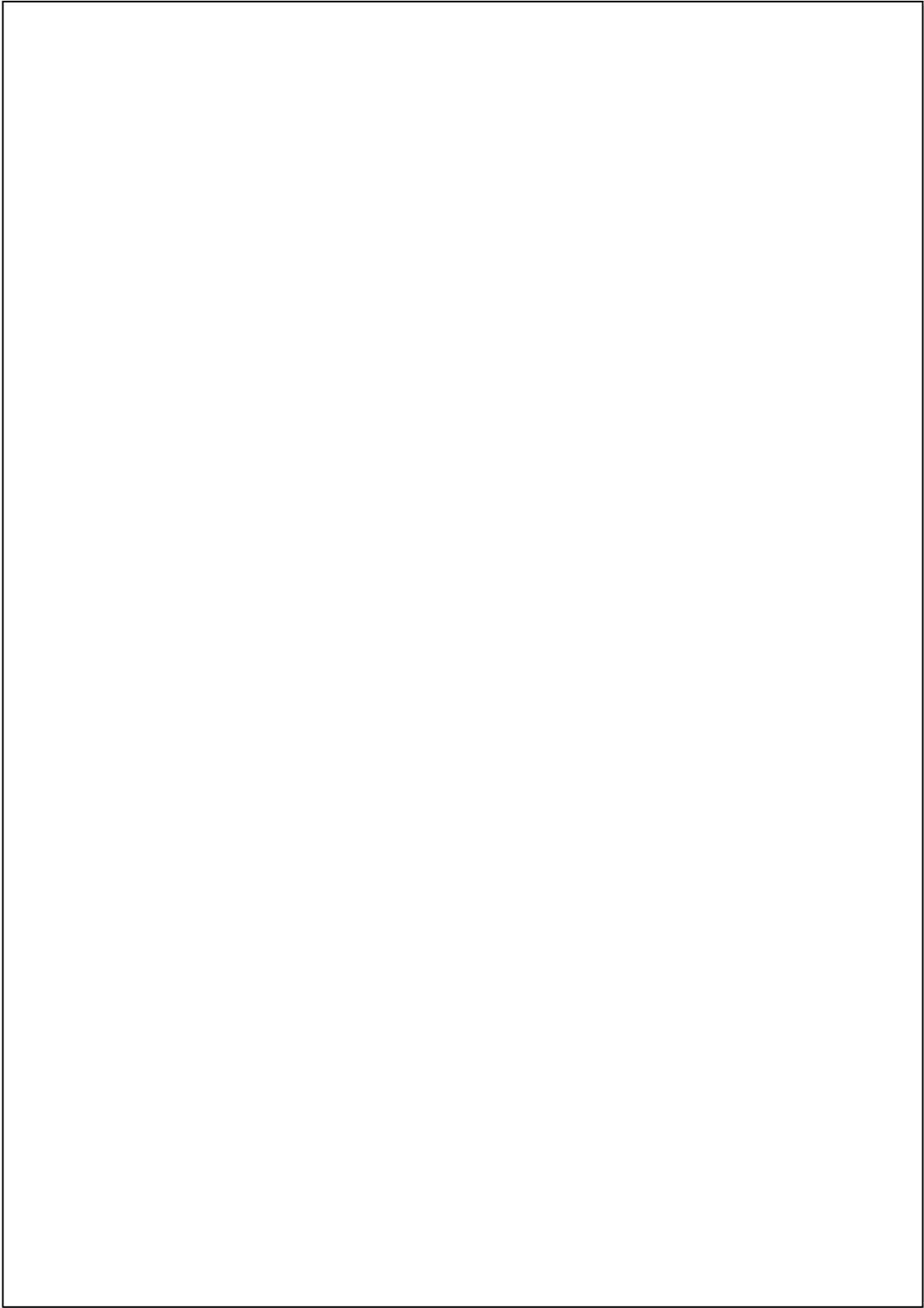

First Version: May 2006
Current Version: May 2006, Version 1
Number: 20060430