

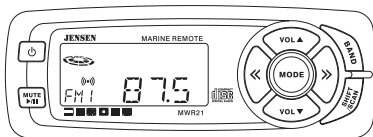

# MWR21



## Installation and Operation Manual

### *Introduction*

Thank you for choosing a Jensen product. The MWR21 Marine Wired Remote Control operates the Jensen MCC8526, MCD9425, MCD6115 and MCD5112 Marine radios.

Since proper installation is essential, this manual will show you how to install your remote like a pro. Most installations can be handled by a do-it-yourselfer with the right tools, a little patience, and the ability to follow instructions. It's a good idea to read all the instructions before you begin, and if you don't feel confident, consider turning the installation job over to someone better suited to it.

### *Warranty Service*

If you ever need to return the unit for any reason, or if it should ever require service, you will need to have the original dated receipt.

### *Contents*

Installation . . . . .	4
Location and Mounting . . . . .	6
Wiring . . . . .	10
Testing . . . . .	12
Troubleshooting . . . . .	12
Operation . . . . .	14
Warranty . . . . .	22



M A R I N E

MWR21

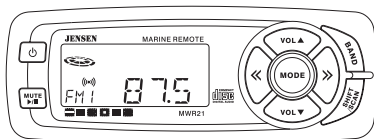

## Manual de Instalación y Operación

### Introducción

Gracias por seleccionar un producto Jensen. El control remoto alambrado Marine MWR21 opera los radios marinos de modelo MCC8526, MCD9425, MCD6115, y el MCD5112

Tomando en cuenta que una instalación apropiada es esencial, este manual le mostrará cómo instalar su control remoto en forma profesional. La mayoría de instalaciones pueden ser realizadas por una persona que le gusta hacer las cosas por sí misma, con las herramientas adecuadas, un poquito de paciencia y la habilidad para seguir instrucciones. Es una buena idea leer todas las instrucciones antes de comenzar, y si usted no se siente muy seguro de hacerlo, considere la idea de pasarle este trabajo de instalación a otra persona que usted considere que lo puede hacer.

### Servicio de Garantía

Si tiene que devolver la unidad, o si la unidad necesita servicio, usted deberá tener a mano el original del recibo debidamente fechado.

### Contenido

Instalación . . . . .	4
Ubicación y Montaje . . . . .	7
Instalación Eléctrica . . . . .	11
Experimentación . . . . .	13
Localización de Defectos y Averías . . . . .	13
Operación . . . . .	15
Garantía . . . . .	22



M A R I N E

MWR21

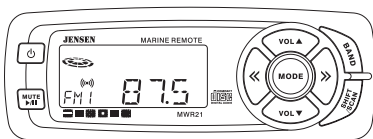

## Installation et Mode D'Emploi

### Introduction

Merci d'avoir choisi un produit Jensen. La télécommande câblée de marine MWR21 contrôle les radios de marine MCC8526, MCD9425, MCD6115 et MCC5112 de Jensen. Comme il est indispensable que l'installation soit effectuée correctement, ce mode d'emploi vous montrera comment installer votre télécommande comme un pro. Les installations peuvent, pour la plupart, être effectuées par un bon bricoleur s'il possède les bons outils, un peu de patience, et la capacité de suivre les instructions. C'est une bonne idée de lire toutes les instructions avant de commencer, et si vous ne vous sentez pas sûr de vous, envisagez la possibilité de confier l'installation à quelqu'un qui est plus à même d'effectuer ce travail.

### Service De Garantie

Si ce produit requiert quelquefois d'un service après-vente, vous devrez avoir la facture original. Si parfois vous avez besoin de restituer l'unité par n'importe raison vous devrez toujours expédier la facture avec l'unité.

### Table des Matières

Installation . . . . .	4
Emplacement et Montage . . . . .	7
Câblage . . . . .	11
Preuves . . . . .	13
Localisations de Problèmes . . . . .	13
Opération . . . . .	15
Garantie . . . . .	23

---

## **Installation**

### ***Tools and Supplies Needed***

You will need certain tools and supplies to complete the installation process. It is best to have everything before beginning the installation.

- Electric or cordless drill
- 2 1/8" hole saw (in-dash mounting only)
- Jigsaw
- Flat and Phillips screwdrivers, pliers, and file
- Wire cutters and crimping tool
- Electrical tape

---

## ***Instalación***

### ***Herramientas y Suministros Necesarios***

Usted va a necesitar ciertas herramientas y suministros para completar el proceso de instalación. Lo mejor es tener todo listo antes de comenzar:

- Un taladro eléctrico o inalámbrico
- Una sierra circular de 2 1/8" (para montaje en el tablero del carro )
- Una sierra caladora
- Un destornillador plano y un Phillips, tenazas, y una lima,
- Cortadoras de alambre y una herramienta para doblar
- Cinta aislante

---

## **Installation**

### ***Materiaux Et Outillage Necessaires***

Vous aurez besoin de certains outils et d'un certain matériel pour procéder. Le mieux est de tout avoir avant de commencer l'installation:

- Perceuse électrique ou sans fil
- Scie circulaire pour trous de 6.35 mm (pour montages sur tableau de bord uniquement)
- Scie sauteuse
- Tournevis plat Philips, pinces, et lime
- Cisailles et outil de sertissage
- Fil électrique

---

## **Installation (continued)**

### ***Remote Functions***

The MWR21 allows you to control the following basic functions of the radio: mode, volume, tuning, power on/ off, AM/FM/Weather tuning bands, and play/pause and track select in CD, CD Changer, and Cassette modes.

### ***Test Remote Terminal***

It is always a good idea to check the operation of any electronic device prior to installation. With the head unit turned off, plug in the extension cable to the head unit and the remote control. Turn on the head unit and test the function of the remote control.

---

## ***Instalación (continuado)***

### ***Funciones a Control Remoto***

El MWR21 le permite que usted controle las siguientes funciones: el modo, el volumen, la sintonización, el encendido/apagado, ejecutar/pausa, selección de pistas en el CD, cambiador de CD y casete.

### ***Prueba de la Terminal a Control Remoto***

Siempre es una buena idea revisar la operación de cualquier aparato electrónico antes de la instalación. Teniendo la unidad principal apagada, enchufe el cable de extensión a la unidad principal y al control remoto. Encienda la unidad principal y pruebe la función del control remoto.

---

## **Installation (continué)**

### ***Fonctions de la Télécommande***

La MWR21 vous permet de contrôler les fonctions de mode, volume, réglage fréquence, mise sous/hors tension, bandes de fréquence, et lecture/pause et sélection des plages pour CD, changeur de CD, et modes cassette.

### ***Test de la Télécommande***

C'est une bonne idée de vérifier le fonctionnement de tous les systèmes électroniques avant l'installation. L'unité principale étant éteinte (coupée), branchez le câble d'extension à l'unité principale et à la télécommande. Allumez l'unité principale et testez le fonctionnement de la télécommande.

## Location and Mounting

### *Choose and Prepare Location*

The MWR32 is designed to be installed in a standard 2 1/8" gauge cutout. The required mounting depth will vary, but at least 2 1/2" is needed to mount the remote control.

If a standard cutout is not available, use the template provided to mark an area for the cutout and carefully cut an opening with a hole saw. A jig saw can be used but may cause difficulty because of the small radius of the required opening. Be sure to check behind the panel for wiring harnesses, steering cables, hydraulic lines, fuel lines, gas tanks, etc. Also check to make sure you can get behind the dash panel, bulkhead, etc. to attach the mounting bracket.

***Important: Do not mount unit where it can be submerged or subjected to high pressure spray.***

### Template / Plantilla / Gabarit

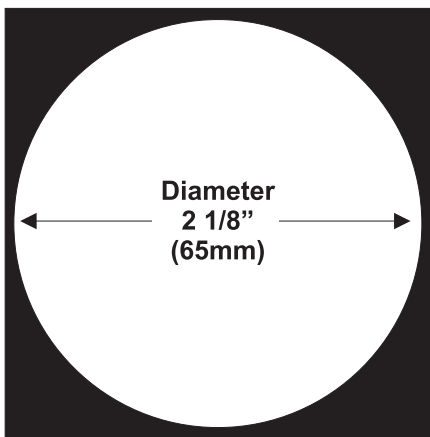

## **Ubicación y Montaje**

### ***Seleccione y Prepare un Sitio***

El MWR32 esta diseñado para ser instalado en un recorte de calibre estándar de 2 1/8". La profundidad necesaria del montaje puede variar, pero por lo menos se necesita que haya 2 ½" para montar el control remoto.

Si no hay un recorte disponible, use la plantilla para marcar un área y corte una abertura con una sierra de abrir hoyos. Se puede usar una sierra caladora, pero esto puede causar dificultades debido a que el radio de la abertura es muy pequeño. Asegúrese de revisar detrás del panel o de los aperos de alambre, los cables de la dirección, líneas hidráulicas, líneas de combustible, etc. También asegúrese de revisar que usted puede alcanzar la parte de atrás del panel, de las divisiones, etc. para sujetar el soporte del montaje.

***Importante: No arme la unidad en un lugar donde se pueda hundir o sujetado al aerosol de alta presión.***

---

## **Emplacement et Fixation**

### ***Choisir et Préparer L'Emplacement***

La télécommande MWR32 est conçue pour être installée dans une découpe standard de 6.35 mm d'épaisseur. La profondeur nécessaire pour le montage varie, mais au moins 2.54 cm sont nécessaires pour installer la télécommande.

S'il ne vous est pas possible de bénéficier d'une découpe standard, utilisez le gabarit fourni pour marquer une zone pour la découpe et découpez avec une ouverture avec une scie circulaire. Vous pouvez utiliser une scie sauteuse mais l'opération peut être difficile à cause des petits rayons de l'ouverture dont vous avez besoin. Assurez vous que vous effectué des vérifications pour l'arrière du panneau : faisceaux de câbles, câbles de commande, conduites hydrauliques, canalisations de carburant, réservoirs de gaz, etc. Vérifiez également que vous pouvez passer derrière le panneau du tableau de bord pour attacher le support de fixation.

***Important : Ne pas installer l'unité dans un endroit qui présente des risques d'inondations ou soumis au jet d'eau à haute pression.***

### Mounting the Remote

#### Armado del Control Remoto

#### Fixation de la Télécommande

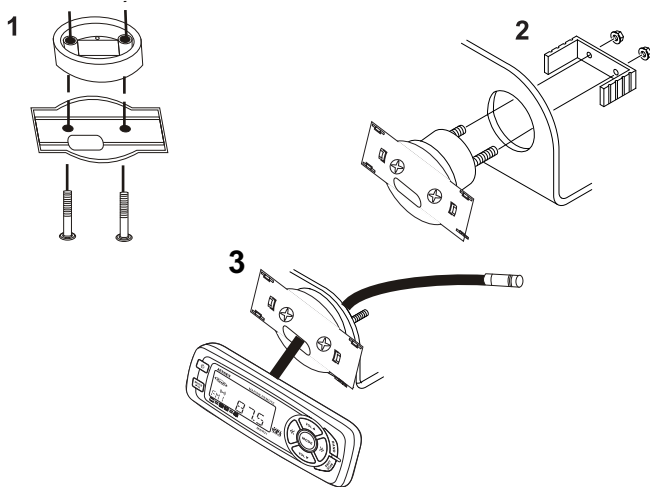

## Location and Mounting (continued)

### *Mounting the Remote*

The MWR21 comes with a plastic mounting plate, a plastic mounting ring, and an aluminum mounting bracket.

To mount the remote, attach the plastic mounting plate to the plastic mounting ring and insert into the cutout. Fasten to the aluminum mounting bracket with the included screws.

Finally, attach the remote to the plastic mounting plate.



---

## **Ubicación y Montaje (continuado)**

### ***Armado del Control Remoto***

El MWR21 viene con una placa plástica para armarlo, un anillo plástico de montaje, y un soporte de montaje de aluminio.

Sujete la placa plástica del montaje al anillo de montaje plástico e insértelo en el recorte. Sujételo al montaje de aluminio con los tornillos que se incluyen.

Finalmente, sujete el control remoto a la placa de montaje plástico.

---

## **Emplacement et Fixation (continué)**

### ***Fixation de la Télécommande***

La MWR21 est vendue avec une plaque de fixation en plastique, une bague de fixation en plastique, et un support de fixation en aluminium.

Assemblez la plaque de fixation en plastique et la bague de fixation en plastique et insérez les dans la découpe. Attachez au support de fixation en aluminium avec les vis fournis.

Enfin, attachez la télécommande à la plaque de fixation en plastique.

## Wiring

Once the remote has been mounted, route the cable through the cutout and connect the cable to the radio as illustrated in the wiring diagram.

The 20 foot extension cable supplied with the MWR21 may be used to connect the remote to the radio. Up to two additional extension cables (MWREXT) may be purchased and used to extend the reach of the remote up to 60 feet.

When connecting the cables, be sure to route the extension cable away from sharp objects, corners, and places where it might get pinched, as this could affect performance and cause damage to the unit.

**Note:** *An optional Y-adaptor cable (MWRYCBL) is available from Jensen. Combining these cable adaptors allows up to four MWR21 remote control units to attach to the head unit.*

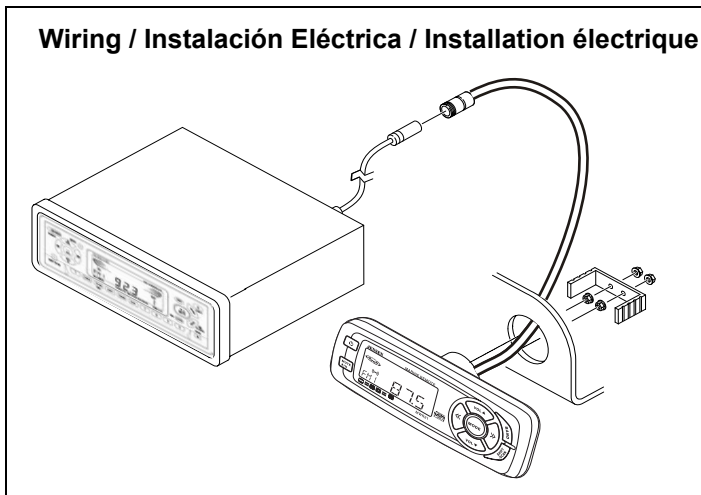

## **Instalación Eléctrica**

Cuando el control remoto está ya instalado, conecte el cable al radio, tal como se ilustra en el diagrama de cableado.

Puede usar la extensión de 20 pies, que se suministra con el MWR21 para conectar el control remoto a la radio. Puede comprar hasta dos extensiones de cable MWREXT y usarlas para extender el alcance del control remoto hasta 60 pies de longitud.

Cuando esté conectando los cables, asegúrese de conducir la extensión de cable lejos de objetos filosos, esquinas, y lugares donde pueda ser aplastada, ya que eso podría afectar el funcionamiento y ocasionar daños a la unidad.

***Nota: Jensen tiene disponible un cable adaptador en forma de Y (MWRYCBL), esto es opcional. La combinación de estos cables adaptadores permite que se puedan conectar hasta cuatro unidades de control remoto MWR21 a la unidad principal.***

---

## **Installation électrique**

### ***Mounting the Remote***

Une fois la télécommande installée, connectez le câble à la radio comme illustré sur le schéma de l'installation électrique.

Le câble d'extension de 6 mètres fourni avec la MWR21 peut être utilisé pour connecter la télécommande à la radio. Vous pouvez acheter et utiliser jusqu'à deux câbles d'extension supplémentaires (MWREXT) pour rallonger la distance entre la radio et la télécommande, jusqu'à un peu plus de 18 mètres.

Lorsque vous branchez les câbles, assurez vous que le câble d'extension ne se trouve pas à proximité d'objets pointus, de coins, et d'endroits où il risque d'être pincé, car ceci pourrait affecter la performance et endommager l'unité.

***Remarque : Un adaptateur de câbles en Y (MWRYCBL) est en vente chez Jensen. Combiner ces adaptateurs de câbles vous permettra de connecter jusqu'à quatre unités de télécommande à l'unité principale.***

## Testing

To test that connections have been properly made, turn ignition switch on and push **PWR** to turn on the radio. The remote and radio should light up. If not, check the power connection cable.

## Troubleshooting

Problem	Corrective Action
Remote not operating	Ensure cable is securely connected at both ends; ensure cable was not pinched or cut during installation
Illumination not working	Check that lamp is not burned out

**Note: Do not expose remote to extremely high or low temperatures. Avoid splashing water directly on the unit. The remote is water resistant, not waterproof.**

### Testing Experimentación Pruebas

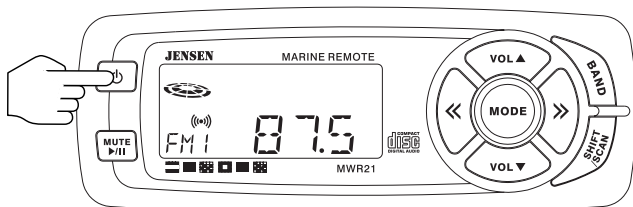

## Experimentación

Para probar que las conexiones han sido hechas adecuadamente, ponga la llave en posición de encendido y apriete **PWR** para encender la radio. La luz del control remoto y la radio debería encenderse, de lo contrario, revise el cable de conexión de la energía.

## Localización de Defectos y Averías

Problema	Acción Correctiva
El remoto no funciona	Asegúrese de que el cable esté firmemente conectado en ambas puntas; que el cable no haya sido aplastado o cortado durante la instalación
La iluminación no trabaja	Revise que la lámpara no esté quemada

**Nota: No exponga el control remoto a temperaturas extremadamente altas o bajas. Evite que caiga agua directamente sobre la unidad. El control remoto es resistente al agua, pero no a prueba de agua.**

## Preuves

Pour vérifier que les branchements ont été effectués correctement, appuyez sur l'interrupteur d'éclairage et appuyez sur **PWR** pour allumer la radio. Un voyant lumineux devrait s'allumer sur la télécommande et la radio. Si ce n'est pas le cas, vérifiez le câble d'alimentation.

## Localisations de Problèmes

Problème	Modalité de Reprise
La télécommande ne fonctionne pas	Assurez vous que le câble est connecté solidement aux deux extrémités ; assurez vous que le câble n'a pas été pincé ou coupé pendant l'installation
Pas de voyant lumineux	Vérifier que l'ampoule n'est pas grillée

**Remarque : Ne pas exposer la télécommande à des températures extrêmement élevées ou extrêmement basses. Éviter les éclaboussures directes d'eau sur l'unité. La télécommande résiste à l'eau mais n'est pas imperméable.**

# Operation

## Power

Press **PWR** to turn the radio on or off.

## Mode

Press **MODE** to select one of the following modes: CD Play (CD), CD Changer (CDC), Auxiliary (AUX), Cassette (TAPE), or Radio (TUN). The remote will only display the modes available for the radio being controlled.

## Volume

Press volume buttons up (**VOL▲**) or down (**VOL▼**) to adjust the volume.

## Programmable Turn On Volume

Adjust volume to desired Turn On level, and press **PWR** for more than three seconds to store. Radio will turn on at specified volume level.

## Mute

Press **MUTE** to turn the mute feature on and off.

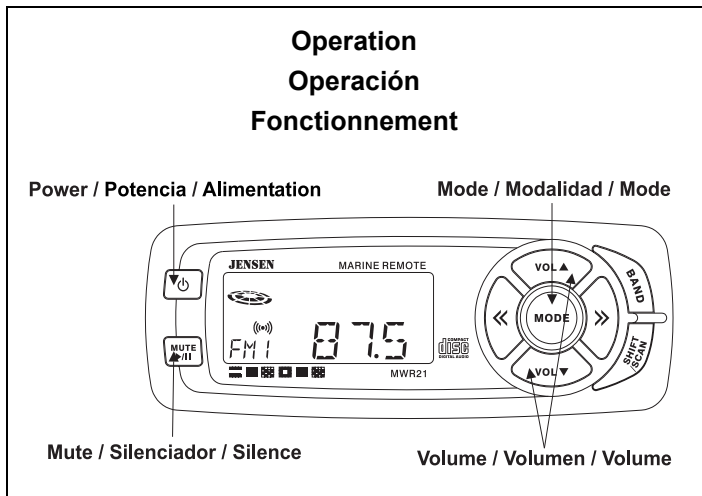

## **Operación**

### **Energía**

Apriete **PWR** para encender o apagar la radio.

### **Modo**

Apriete **MODE** para seleccionar el modo de Función de CD (CD), Cambiador de CD (CDC), Auxiliar (AUX), Casete (TAPE), o Radio (TUN). El remoto mostrará los modos disponibles de la radio que está controlando.

### **Volumen**

Apriete **VOL▲** o **VOL▼** para ajustar el volumen.

### **Volumen de Encendido Programable**

Ajuste el volumen al nivel, y presione **PWR** por más de tres segundos para almacenarlo. Esta comenzará al nivel de volumen especificado.

### **Silencioso**

Apriete **MUTE** para encender o apagar la función de silencioso.

---

## **Fonctionnement**

### **Alimentation**

Appuyez sur **PWR** pour mettre l'appareil sous tension.

### **Mode**

Appuyez **MODE** pour sélectionner le lecteur CD (CD), le changeur de CD (CDC), auxiliaire (AUX), cassette (TAPE), ou radio (TUN). La télécommande disposera seulement des modes qui s'appliquent à la radio qu'elle contrôle.

### **Volume**

Appuyez **VOL▲** ou **VOL▼** pour régler le volume.

### **Volume Programmable Pour la Mise en Marche de la Radio**

Réglez le volume au niveau souhaité, et appuyez sur **PWR** pendant plus de trois secondes pour le sauvegarder.

### **Silence**

Appuyez sur **MUTE** pour couper le récepteur.

# Radio Operation

## Select Band

Press **BAND** to change between two FM, one AM, and one weather band. (Weather band not available on the MCD5112.)

## Seek Tuning

Press << or >> for less than one second to seek the next strong station. Seek works in AM and FM bands, but not in the weather band.

## Manual Tuning

Press << or >> for more than three seconds to select manual tuning mode. "MAN" will appear in the display. Press and hold << or >> to quickly advance to desired frequency. Press << or >> momentarily to tune frequency one step at a time. Five seconds after a button is pressed, the radio will revert to seek tuning, and "AUTO" will appear in the display.

## Scan Tuning

Press **SCAN** to scan strong stations in the current band. Radio pauses for five seconds at each station. Press **SCAN** again to listen to current station.

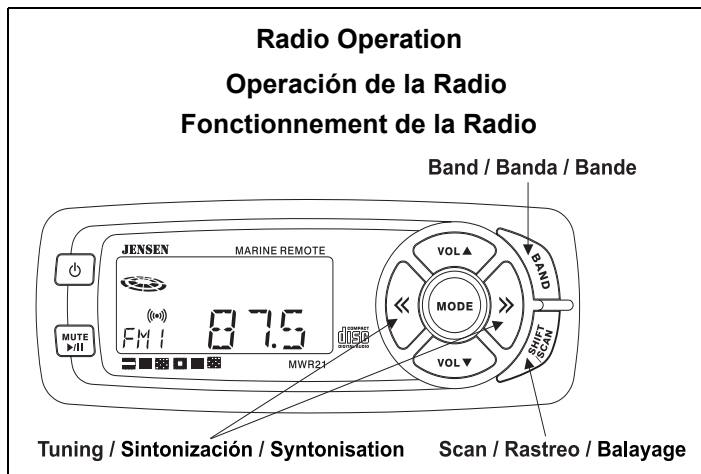



## **Operación de la Radio**

### ***Selección de Banda***

Apriete **BAND** para cambiar entre FM, AM y tiempo (no en MCD5112).

### ***Sintonización por Búsqueda***

Presione << o >> por menos de un segundo para buscar la siguiente estación poderosa. La búsqueda funciona no en la banda del tiempo.

### ***Sintonización Manual***

Presione << o >> por más de tres segundos. Presione y mantenga apretado << o >> para avanzar rápidamente. Presione << o >> brevemente para sintonizar una por una. La radio volverá a al modo de sintonización por búsqueda después de cinco segundos.

### ***Rastreo***

Presione **SCAN** para rastrear las estaciones en la banda. La radio hace una pausa en cada estación. Presione **SCAN** para escuchar un estación

---

## **Fonctionnement de la Radio**

### ***Bande***

Appuyez sur le bouton **BAND** pour faire passer la radio des deux bandes MF, une bande MA et un bande de temps (pas sur le MCD5112).

### ***Recherche de Station***

Appuyez sur << ou sur >> pendant moins de 1 seconde pour passer à la station précédente ou suivante AM ou FM

### ***Syntonisation Manuelle***

Appuyez sur << ou >> pendant plus de 3 secondes pour passer au mode de syntonisation manuelle. Appuyez sur << ou >> et maintenez-le enfoncé pour passer rapidement à la fréquence désirée.

### ***Balayage***

Appuyez sur **SCAN** pour balayer les stations suffisamment puissante de la bande choisie. La radio fait une pause de cinq secondes à chaque station. Appuyez de nouveau sur **SCAN** pour écouter la station diffusée.

## CD Operation

### *CD Player (MCD9425, MCD6115 & MCD5112)*

#### Play/Pause

Press ►/|| to pause CD play. "PAUS" will appear in the display. To resume play, press ►/|| again.

#### Skip Tracks

Press << or >> to advance to the next or previous track. The track number will appear in the display.

#### Fast Reverse / Fast Forward

Press and hold << or >> to fast reverse or fast forward a track. Elapsed time will appear in the display. Play resumes when the button is released.

### *CD Changer (does not apply to MCD5112)*

Press **SHIFT** and << or >> to switch to the next or previous CD. See instructions above for controlling the basic functions of an individual CD.

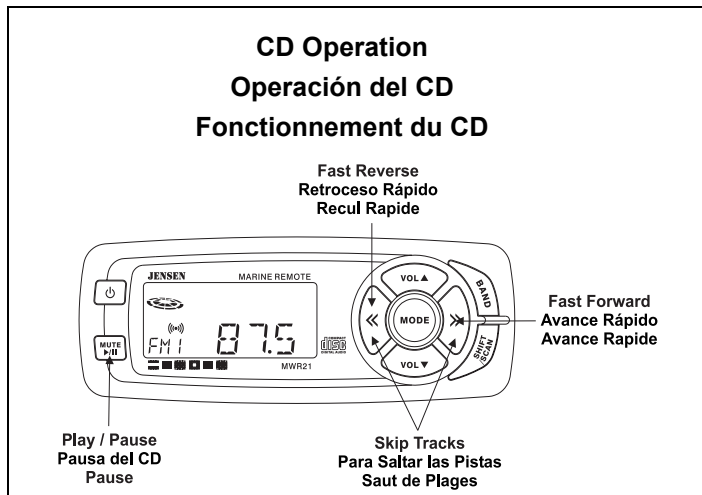

## **Operación del CD**

### ***Reproductor de CD (MCD9425, MCD6115 & MCD5112)***

#### **Pausa del CD**

Presione ►/ II para dar pausa la reproducción del CD. En el visualizador aparece "PAUS". Presione de nuevo para reanuda la reproducción.

#### **Para Saltar las Pistas**

Presione << ó >> para ir a la anterior o a la siguiente pista. En el visualizador aparece el número de la pista.

#### **Avance y Retroceso Rápidos**

Presione y sostenga << ó >> para rápidamente una pista o retroceder avanzar. La reproducción del CD se reanuda luego que se suelta el botón.

### ***Cambiador de CD (No se aplica al MCD5112)***

Apriete **SHIFT** y << o >> para cambiar al siguiente CD o al anterior. Vea arriba las instrucciones para controlar un disco individualmente.

---

## **Fonctionnement du CD**

### ***Lecteur CD (MCD9425, MCD6115 & MCD5112)***

#### **Pause**

Appuyez sur ►/ II en commandera l'arrêt. "PAUS" apparaît dans l'affichage. Appuyez de nouveau sur le bouton pour reprendre la lecture.

#### **Saut de Plages**

Appuyez sur << ou >> pour passer à la plage précédente ou suivante. Le numéro de la plage apparaît à l'affichage.

#### **Avance ou Recul Rapide**

Appuyez sur << ou >> et maintenez la touche enfoncée pour faire avancer ou reculer rapidement une plage. La lecture du CD reprend lorsque vous relâchez le bouton.

### ***Changeur de CD (Ne s'applique pas au MCD5112)***

Appuyez sur **SHIFT** et << ou >> pour passer au CD suivant ou précédent. Voir instructions ci-dessus pour le contrôle des fonctions de base d'un CD individuel..

## Cassette Player Operation (MCC8526)

### Play/Pause

Press ►/|| to pause tape play. "PAUS" will appear in the display. To resume play, press ►/|| again.

### Fast Reverse / Fast Forward

Press << or >> to fast reverse or fast forward the tape. To resume play, press << or >> again.

## Weather Band Operation

NOAA Weather Radio broadcasts National Weather Service warnings, forecasts, and other hazard information 24 hours a day. Press **BAND** to access the weather band, and "Wx" will appear in the lower left corner of the display. Weather band is not available on the MCD5112. Press << or >> to select one of the following seven channels:

WX1	WX2	WX3	WX4	WX5	WX6	WX7
162.400	162.425	162.450	162.475	162.500	162.525	162.550

## Cassette Player Operation Reproductor de Cassette Lecteur Cassette

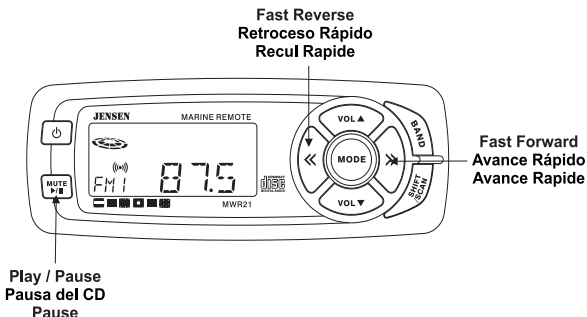

## Reproductor de Cassette (MCC8526)

### *Pausa del Tape*

Presione ►/ II por más de tres segundos para dar pausa la reproducción del tape. Presione de nuevo para reanuda la reproducción.

### *Avance Rápido / Retroceso Rápido*

Pulse >> avance rápido ó << retroceso rápido. Pulse de nuevo para continuar reproduciendo la cinta.

## Operación de la Banda del Tiempo

La Radio del Tiempo NOAA transmite los avisos del Servicio Nacional del Tiempo, pronósticos, y otro informes de peligros durante las 24 horas del día. Apriete **BAND**, y en la esquina de la pantalla aparecerá "Wx". No disponible en el MCD5112. Apriete << o >> para seleccionar uno canal:

WX1	WX2	WX3	WX4	WX5	WX6	WX7
162.400	162.425	162.450	162.475	162.500	162.525	162.550

## Lecteur Cassette (MCC8526)

### *Pause la Tape*

Appuyez sur ►/ II pendant plus de 3 secondes en commandera tape. "PAUS" appara't dans l'affichage. Appuyez de nouveau sur le bouton pour reprendre la lecture.

### *Avance / Recul Rapides*

Appuyez sur la touche >> avance rapide ou << retour arrière. Appuyez de nouveau pour reprendre l'écoute de la bande.

## Mode d'Emploi de la Bande Météo

La radio météo NOAA diffuse des avertissements, des prévisions, et d'autres informations sur les risques en rapport avec la météo nationale. Appuyez sur **BAND** pour accéder à la bande météo (non) disponible sur le MCD5112). Appuyez sur << ou >> pour sélectionner un canaux.

WX1	WX2	WX3	WX4	WX5	WX6	WX7
162.400	162.425	162.450	162.475	162.500	162.525	162.550

## Jensen 12 Month Retail Warranty

Audiovox Specialized Applications, LLC (ASA) warrants only to the Original Equipment Manufacturer (OEM) and/or Marine Retailers. All Jensen product purchased that becomes defective within 12 months of purchase must be returned directly to the place of purchase for credit or replacement. ASA will not warranty directly to retail customers. The procedure for warranty action is as follows:

1. Return defective product directly to place of purchase.
2. Required information for returning Jensen product:
  - a. Model number
  - b. Serial number if possible
  - c. Description of failure
  - d. Proof of purchase (POP) showing date of purchase
3. Warranty is only valid for 12 months and is only valid to the original purchaser. This warranty is non-transferable.

Audiovox Specialized Applications (ASA) is not responsible for loss of or damage to CD, Cassettes, DVD, VHS, and/or any other personal items not listed.

## Garantía De Minoristas De 12 Meses

Audiovox Specialized Applications, LLC (ASA) garantiza solamente al Fabricante Original del Equipo (OEM, por sus siglas en inglés) y/o a Minoristas de Marina. Todos los productos Jensen comprados que resulten defectuosos dentro de los 12 meses de realizada la compra, deben ser devueltos directamente al lugar de compra para recibir el crédito por el producto o su reemplazo. ASA no garantizará directamente a consumidores finales. El procedimiento para hacer uso de la Garantía es el siguiente:

1. Devolver el producto defectuoso directamente al lugar de compra.
2. Información requerida para Devolver un producto Jensen:
  - a. Número de modelo
  - b. Número de serie si es posible
  - c. Descripción de la Falla
  - d. Prueba de Compra (POP en inglés) demostrando la fecha de compra
3. La garantía es solamente válida por 12 meses y cubre únicamente al comprador original del producto, esta garantía no es transferible.

Audiovox Specialized Applications no se hace responsable por pérdidas de o daño a CDs, Cassettes, DVDs, VHSs y /o otro artículo personal no listado.

## Garanti De Detail De 12 Mois

Audiovox Specialized Applications LLC (ASA) ne garanti qu'au fabricant d'équipement d'origine ou aux Détaillants Marins. Tout produit Jensen acheté qui devient défectueux dans 12 mois de la date d'achat devra être rendu au lieu d'achat pour crédit ou remplacement. ASA ne garantira pas directement aux clients de détail.

La procédure à suivre pour une action Garanti est le suivant:

1. Rendez le produit défectueux directement au lieu d'achat.
2. Information exigée pour un produit Jensen rendu.
  - a. Numéro du modèle
  - b. Numéro de série si possible
  - c. Description de l'échec
  - d. Preuve d'achat avec la date d'achat
3. Le Garanti est n'est valable que pour 12 mois. Il est offert uniquement à l'acheteur d'origine. Ce garanti n'est pas transférable.

Audiovox Specialized Applications (ASA) n'est pas responsable pour la perte ou des dégâts causés au CD, Cassettes, DVD, VHS et /ou d'autres articles personnels qui ne sont pas listés.



[www.ASAElectronics.com](http://www.ASAElectronics.com)

6/23/04