



Geschirrspüler
Lave-vaisselle
Afwasmachine
Dishwasher
JSI 5561

Gebrauchsanweisung
Mode d'emploi

Gebruiksaanwijzing
Instruction booklet

SOMMAIRE

Avertissements et conseils importants	page	4
Installation	page	5
Emplacement, mise à niveau, réglage du dessus de l'appareil, encastrement	page	5
Raccordement d'eau	page	6
Raccordement électrique	page	6
Utilisation	page	7
Le bandeau de commande	page	7
L'adoucisseur d'eau, remplissage du réservoir de sel, contrôle de la réserve de sel	page	8
Le produit de rinçage, le produit de lavage	page	9
Rangement de la vaisselle dans l'appareil, utilisation des paniers inférieur et supérieur	page	10
Réglage en hauteur du panier supérieur	page	11
Nos conseils	page	11
Programmes de lavage	page	12
Comment faire votre vaisselle	page	13
Entretien	page	14
Nettoyage des filtres centraux, nettoyage du grand filtre, nettoyage intérieur et extérieur	page	14
En cas d'absence prolongée, précautions contre le gel, si vous déménagez	page	14
En cas d'anomalie de fonctionnement	page	15

CARACTERISTIQUES TECHNIQUES

DIMENSIONS	Largeur	60 cm
	Hauteur avec plan de travail	85 cm
	Hauteur sans plan de travail	82 cm
	Profondeur max.	60 cm
	Profondeur max. avec porte ouverte	120 cm
TENSION/FREQUENCE		220-230 V / 50 Hz
PUISSANCE ABSORBEE MOTEUR LAVAGE		200 W
PUISSANCE ABSORBEE ELEMENT CHAUFFANT		2800 W
PUISSANCE TOTAL		3000 W
PRESSION DE L'EAU D'ALIMENTATION	Min.	5 N/cm ²
	Max.	80 N/cm ²
CAPACITE (COUVERTS STANDARD IEC)		12
CONSOMMATIONS (programme 2, TRES SALE)	Eau	22 l
	Electricité	1,5 kWh

CE Cet appareil est conforme aux Directives Communautaires suivantes:
- 73/23/CEE du 19/02/73 (concernant la basse tension) et modifications successives;
- 89/336/CEE du 03/05/89 (concernant la compatibilité électromagnétique) et modifications successives.

AVERTISSEMENTS ET CONSEILS IMPORTANTS

Il est très important que cette notice d'utilisation soit gardée avec l'appareil pour toute future consultation. Si cet appareil devait être vendu ou transféré à une autre personne, assurez-vous que la notice d'utilisation suive l'appareil de façon à ce que l'utilisateur puisse être informé du fonctionnement de celui-ci.

Ces avertissements sont donnés pour votre sécurité et pour celle d'autrui. Nous vous prions donc de bien vouloir les lire attentivement avant d'installer et d'utiliser l'appareil.

- A la réception de l'appareil, nous vous prions de faire les «réserves d'usage» en présence du livreur (dégâts esthétiques par exemple).
- Cet appareil a été conçu pour être utilisé par des adultes. Veillez donc à ce que les enfants n'y touchent pas ou qu'ils ne l'utilisent pas comme un jouet.
- Il est dangereux de modifier ou d'essayer de modifier les caractéristiques de cet appareil.
- Si l'installation électrique de votre habitation nécessite une modification pour le branchement de votre appareil, faites appel à un électricien qualifié.
- Tous travaux hydrauliques nécessaires à l'installation de l'appareil ne seront confiés qu'à un plombier qualifié.
- Assurez-vous, après avoir installé l'appareil, que celui-ci ne repose pas sur le câble d'alimentation.
- Débranchez toujours la prise de courant et fermez le robinet d'eau après l'utilisation de l'appareil.
- N'ouvrez pas la porte de votre lave-vaisselle quand celui-ci est en marche. Arrêtez-le toujours avant.
- Ne touchez pas l'élément chauffant pendant ou immédiatement après la fin d'un programme de lavage.
- Si votre appareil est encastrable, il est nécessaire de le fixer au dessous du plan de travail de la cuisine (reportez-vous aux indications de la notice d'utilisation).
- Fermez toujours la porte après avoir chargé ou sorti la vaisselle. Une porte ouverte représente toujours un danger.
- Votre lave-vaisselle n'a été conçu que pour le lavage de la vaisselle de ménage. Les ustensiles qui ont été en contact avec de l'essence, peinture, débris d'acier ou de fer, produits chimiques corrosifs, acides ou alcalins ne doivent pas être lavés dans votre appareil.
- N'introduisez pas dans votre lave-vaisselle d'articles qui ne sont pas certifiés pour le lavage en machine, tels que couverts à manche en bois, en corne, en ivoire, en argent, porcelaine décorée de motifs fragiles, objets en bois ou en plastique, etc.
- Séparez toujours l'argenterie des autres métaux, car elle noircit à cause d'un procédé d'électrolyse.
- En cas de panne, n'essayez jamais de réparer votre appareil vous-même. Les réparations effectuées par du personnel non qualifié peuvent provoquer des dommages ou de graves dérèglements.
- Contactez le Service Après-Vente le plus proche et exigez toujours des pièces détachées d'origine.
- Si vous procédez à la mise à la casse de votre appareil, veillez à mettre hors d'usage ce qui pourrait représenter un danger: coupez le câble d'alimentation et les tuyaux au ras de l'appareil et détériorez le dispositif de fermeture de la porte.

INSTALLATION

Emplacement

Placez l'appareil, si possible, à proximité d'une arrivée d'eau (robinet) et d'une évacuation.

Ce lave-vaisselle a été conçu pour être encastré sous un évier ou un plan de travail. Pour les instructions concernant l'encastrement reportez-vous au paragraphe correspondant.

Mise à niveau

Une bonne mise à niveau est indispensable pour une parfaite fermeture et l'étanchéité de la porte.

Dévissez ou vissez les pieds réglables, afin de mettre parfaitement l'appareil d'aplomb.

Evacuation d'eau

L'extrémité du tuyau d'évacuation peut être branchée: au siphon de l'évier, en la fixant éventuellement avec un collier;

à une évacuation murale pourvue d'une mise à l'air, ayant un diamètre intérieur d'au moins 4 cm.

Le branchement pour l'évacuation doit se trouver à une hauteur comprise entre 30 cm (minimum) et 100 cm (maximum) du sol.

Le tuyau de évacuation peut être orienté indifféremment vers la droite ou vers la gauche.

Évitez les pliures et les étranglements du tuyau qui pourraient empêcher ou ralentir l'écoulement de l'eau.

Une éventuelle rallonge du tuyau d'évacuation ne devra pas être supérieure à 2 mètres et son diamètre intérieur devra être égal à celui du tuyau de l'appareil.

De même, les raccords utilisés pour le branchement doivent avoir un diamètre intérieur non inférieur à celui du tuyau d'évacuation.

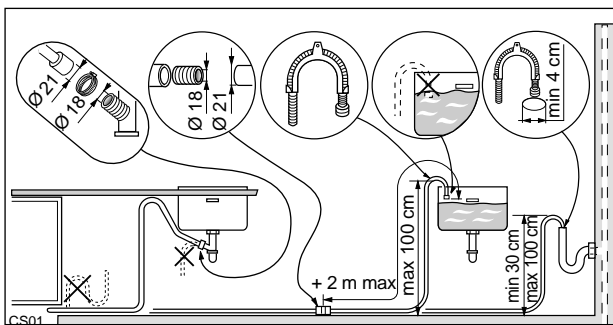

Faites passer la rallonge sur le sol et ne la faites monter que près de la vidange.

Raccordement d'eau

Ce lave-vaisselle peut être alimenté en eau froide ou chaude jusqu'à 60°C max.

Nous vous conseillons néanmoins le raccordement à une arrivée d'eau froide.

Branchez le tuyau à un robinet avec un raccord de 3/4" ou à une prise d'eau à branchement rapide (press block).

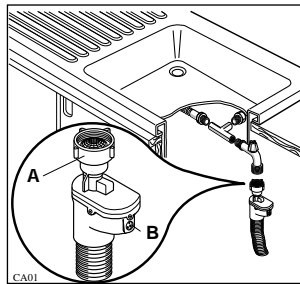

Ce tuyau est muni d'un dispositif de sécurité qui bloque l'entrée de l'eau dans la machine en cas de rupture, par usure, du tuyau intérieur. L'inconvénient est signalé par l'apparition d'un signe rouge à la fenêtre (B). Dans ce cas, fermez le robinet d'eau et faites changer le tuyau.

Vissez correctement l'embout du tuyau (A) pour éviter les fuites d'eau. Contrôlez que la pression de l'eau d'alimentation n'excède pas les valeurs indiquées dans les caractéristiques techniques.

Évitez toute pliure ou étranglement du tuyau qui pourrait empêcher ou ralentir le passage de l'eau.

Remarque: l'extrémité du tuyau raccordée à l'appareil peut être orientée selon les besoins, il suffit de desserrer le collier de fixation.

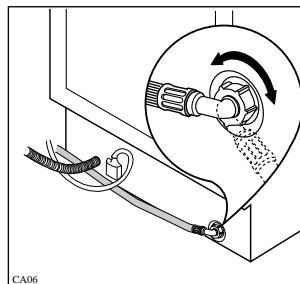

Revissez-le bien pour éviter les fuites d'eau.

Si l'appareil est branché à des conduites neuves ou n'ayant pas été utilisées pendant un certain temps, il est conseillé de faire couler de l'eau pendant quelques minutes avant de brancher le tuyau d'arrivée d'eau.

Vous éviterez ainsi que des dépôts de sable ou de rouille puissent obstruer le petit filtre placé dans le tuyau d'arrivée.

Raccordement électrique

Ce lave-vaisselle ne peut être branché qu'en mono-phase 220-230 V - 50 Hz.

Vérifiez que votre compteur et les fusibles peuvent supporter l'intensité absorbée par la machine, compte tenu des autres appareils électriques branchés.

Utilisez un socle de prise de courant comportant une borne de mise à la terre, qui doit être obligatoirement raccordée conformément aux normes en vigueur.

Le branchement devra être exécuté en respectant les normes en vigueur.

Notre responsabilité ne saurait être engagée, en cas d'accidents ou incidents provoqués par une mise à la terre inexistante ou défectueuse.

UTILISATION

Le bandeau de commande

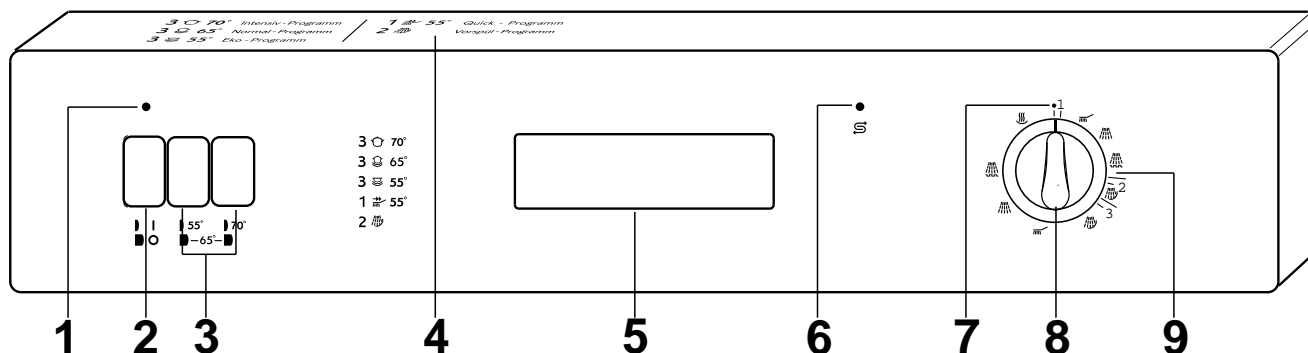

1 Voyant lumineux de «machine sous tension»

Il s'allume après avoir appuyé sur la touche marche/arrêt (2), en indiquant que la machine est sous tension.

2 Touche Marche/Arrêt

Mise en marche

L'enclenchement de cette touche permet le départ du programme de lavage.

Arrêt

Quand le programme de lavage est terminé, la machine s'arrête automatiquement.

Faites ressortir la touche marche/arrêt: l'appareil est mis hors tension.

Avant de sélectionner un programme ou de changer un programme en cours, mettez l'appareil hors tension en appuyant sur la touche marche/arrêt.

Il s'allume quand la réserve de sel est épuisée pour vous rappeler qu'il faut remplir le réservoir.

3 Touches de sélection de la température de lavage

Ces touches vous permettent de sélectionner la température de l'eau de lavage.

Si aucune des touches n'est enfoncée, le chauffage de l'eau s'effectuera à 65°C.

4 Guide programmes de lavage

C'est un guide récapitulatif du tableau des programmes de lavage qui vous aidera dans le choix quotidien des programmes.

5 Poignée de porte

Il suffit de la pousser pour fermer la porte.

Pour ouvrir la porte poussez légèrement la poignée vers le haut et tirez-la vers vous.

6 Voyant d'approvisionnement sel régénérant

Il s'allume quand la réserve de sel est épuisée pour vous rappeler qu'il faut remplir le réservoir.

7 Repère de début de programme (●)

8 Sélecteur programmes

Il vous permet de sélectionner le programme de lavage désiré. Tournez le sélecteur vers la droite jusqu'à ce que le repère sur le bouton coïncide avec le numéro du programme choisi.

9 Indicateur de déroulement du programme

Il vous indique continuellement dans quelle phase de lavage se trouve votre appareil.

Chaque phase est représentée par un symbole:

 Prélavage - Attente

 Lavage

 Rinçage à froid

 Rinçage à chaud

 Séchage à l'air chaud

L'adoucisseur d'eau

Suivant les localités, l'eau contient une quantité variable de sels calcaires et minéraux. Ceux-ci se déposent sur la vaisselle laissant des taches et des dépôts blanchâtres.

Plus la teneur en sels est élevée et plus l'eau est « dure ». Le lave-vaisselle est muni d'un adoucisseur et, utilisant du sel régénérant spécial pour lave-vaisselle, il fournit une eau dépourvue de calcaire (adoucie) pour les opérations de lavage.

L'adoucisseur peut traiter une eau ayant une « dureté » atteignant 90°T.H. et possède 5 niveaux de réglage. Vous pouvez demander le degré de dureté de votre eau à la Compagnie Locale des Eaux.

Sur le tableau suivant vous trouverez le niveau correspondant à votre eau et les indications sur les opérations de réglage nécessaires:

Niveau	Dureté de l'eau en °TH*	Emploi sel régénérant	Réglage de l'adoucisseur	Réglage sur la machine
1	0-14	**NON	NON	NON
2*	15-39	OUI	NON	NON
3	40-50	OUI	OUI	NON
4	51-70	OUI	NON	OUI
5	71-90	OUI	OUI	OUI

* °TH = Degré hydrotimétrique.

L'adoucisseur est réglé d'origine au niveau 2 qui est le plus courant.

** Si vous utilisez des détergents sans phosphates (contenant des enzymes), introduisez du sel à partir du degré de dureté de 7° T.H.

Niveau 1

Si la dureté de votre eau correspond au niveau 1, il n'est pas nécessaire d'utiliser de sel régénérant, ni d'effectuer de réglage car elle est déjà douce.

Dans ce cas, vous ne devez pas tenir compte du voyant sel **S** sur le bandeau de commande s'il est allumé.

Niveaux 3 et 5 (Réglage de l'adoucisseur)

Si la dureté de votre eau correspond au niveau 3 ou 5, procédez de la manière suivante:

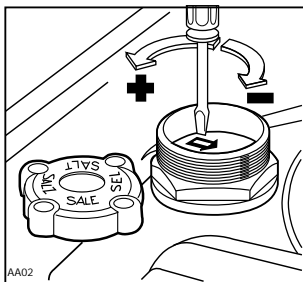

enlevez le panier inférieur, dévissez et ôtez le bouchon du réservoir de sel placé sur le fond de la cuve;

à l'aide d'un tournevis ou d'un couteau tournez le sélecteur à deux positions de la position - à la position +.

Attention:

Nous vous conseillons d'effectuer cette opération lors de la mise en service de votre lave-vaisselle.

Niveaux 4 et 5 (Réglage sur l'appareil)

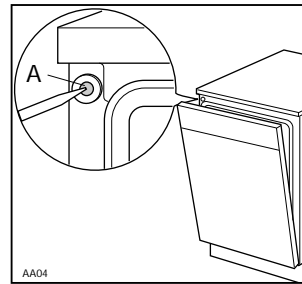

Si la dureté de votre eau correspond au niveau 4 ou 5, percez la membrane (A) qui se trouve sur la partie frontale de l'appareil, côté supérieur à gauche.

Remarque: Avec une dureté de l'eau de niveau 5, les deux réglages doivent être effectués.

Attention: A partir du niveau 2, utilisez régulièrement le sel régénérant en suivant les indications qui figurent au paragraphe suivant.

N'utilisez jamais de sel de cuisine, l'adoucisseur risquerait de se colmater.

Remplissage du réservoir de sel

Utilisez uniquement du sel spécial pour lave-vaisselle. D'autres types de sel contiennent certaines substances qui pourraient peu à peu rendre inefficace votre adoucisseur.

Retirez le panier inférieur, dévissez et ôtez le bouchon du réservoir.

Remplissez d'eau le réservoir (cette opération n'est à effectuer que lors du premier remplissage).

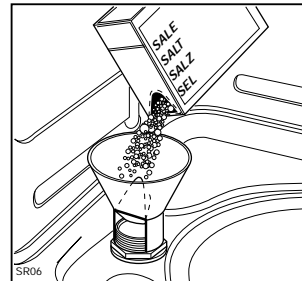

A l'aide de l'entonnoir livré avec l'appareil, versez dans le réservoir 1,5-1,8 kg environ de sel.

Revissez soigneusement le bouchon en vous assurant qu'il n'y ait pas de sel sur le filetage et sur le joint.

Contrôle de la réserve de sel

Ajouter du sel dans le réservoir chaque fois que le voyant de contrôle **S** situé sur le bandeau de commande s'allume.

Ne faites jamais fonctionner votre lave-vaisselle sans sel régénérant (sauf niveau 1).

Le réservoir de sel contient toujours de l'eau. Il est donc normal que celle-ci déborde lorsque vous y versez du sel.

Remarque: Après le remplissage du réservoir, il est nécessaire d'attendre d'avoir effectué plusieurs cycles de lavage avant que le voyant ne s'éteigne. La durée est variable en fonction de la granulation du sel.

Ceci ne compromet en rien le fonctionnement du lave-vaisselle.

Important: Le remplissage du réservoir doit être effectué juste avant de commencer un programme de lavage, à l'exclusion du programme "lavage d'attente", ceci afin d'éviter que d'éventuels grains de sel ou de l'eau salée ne favorisent la formation de rouille.

Le produit de rinçage

Ce liquide rend la vaisselle plus brillante et facilite le séchage.

Il est introduit automatiquement pendant le rinçage chaud.

Le réservoir situé à l'intérieur de la porte peut contenir environ 110 ml. de produit de rinçage, quantité suffisante pour 16 à 40 programmes de lavage, en fonction de la dose programmée.

Remplissage du réservoir de produit de rinçage

Ouvrez le réservoir en tournant le bouchon (A) vers la gauche.

Versez le produit de rinçage dans la goulotte de remplissage, jusqu'à ce que le réservoir soit complètement plein. L'indicateur (B) se trouvant sur le côté devra être sombre.

Refermez bien le bouchon

Le liquide qui s'est éventuellement écoulé hors du réservoir pendant le remplissage doit être soigneusement nettoyé à l'aide d'un papier absorbant, ceci afin d'éviter une importante formation de mousse au lavage suivant.

Quand l'indicateur devient plus clair, il faut ajouter du produit de rinçage (70-80 ml. environ).

Réglage de la dose

Le réglage de la dose dépend du brillant que l'on a atteint et du degré de séchage, autrement dit des résultats de lavage obtenus. Pour régler la dose de liquide, il suffit de se servir du sélecteur à 6 positions (C), qui se trouve à l'intérieur de la goulotte de remplissage. Etant donné que la position 1 correspond au minimum de dose et la position 6 au maximum, partez de la position 3.

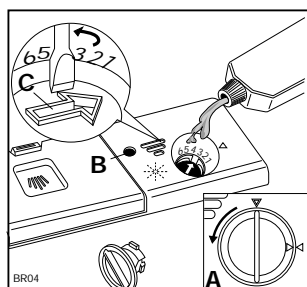

A l'aide de la pointe d'un couteau (ou d'un tournevis), augmentez graduellement la dose si vous observez sur la vaisselle des gouttes d'eau ou des taches de calcaire; diminuez la dose au contraire si vous notez la présence de rayures blanchâtres.

Ne versez jamais de produit de lavage dans le réservoir de produit de rinçage.

Le produit de lavage

Les produits de lavage en poudre, liquides ou en tablettes que vous devrez utiliser sont ceux spécifiques pour lave-vaisselle ménager.

Avant de commencer tout programme de lavage, à l'exclusion du programme "Lavage d'attente", versez le produit de lavage dans le distributeur situé à l'avant de la contre-porte.

Pour l'ouvrir il suffit de pousser le cliquet de fermeture (D). La quantité de produit à utiliser dépend du degré de saleté et de la quantité de vaisselle à laver.

Il vaut mieux respecter les quantités indiquées sur le tableau de programmes.

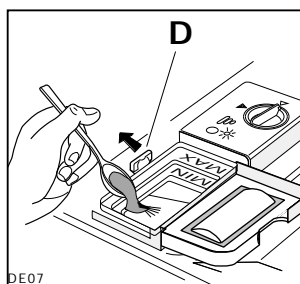

A l'intérieur du distributeur, il y a des indications pour les doses sur lesquelles se baser;

- MIN = 15 ml.
- MAX = 30 ml.

Après avoir rempli le distributeur de produit, refermez le couvercle.

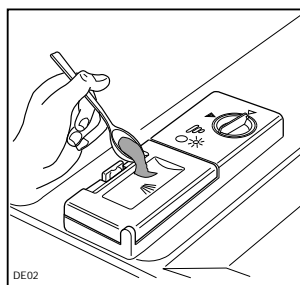

Si le programme prévoit un pré-lavage, il faut ajouter une petite dose de détergent d'environ 5 g = 1/2 cuillère sur le couvercle du distributeur, (10 g = 1 cuillère à dessert avec le programme Intensif), en plus de ce qui se trouve déjà à l'intérieur.

A la fin de tout programme de lavage, le couvercle est ouvert, prêt pour une nouvelle utilisation.

Les produits de lavage n'étant pas tous identiques, consultez également les instructions figurant sur les emballages.

Nous vous rappelons que le produit de lavage ne pourra garantir une propreté complète s'il est employé en quantité insuffisante; s'il est employé en excès, il n'améliorera pas les résultats et constituera un gaspillage.

Ne pas excéder dans l'emploi de produit de lavage pour contribuer à la limitation de la pollution de l'environnement.

Détergents sans phosphates (contenant des enzymes)

Ces détergents ne contenant ni phosphates ni chlore. Pour cette raison, et si vous utilisez ce type de détergent, utilisez du sel régénérant à partir de 4° dH (7° TH) afin d'éviter des dépôts calcaires sur la vaisselle et sur la cuve afin d'obtenir un résultat de lavage optimum.

Rangement de la vaisselle dans l'appareil

Tirez les paniers pour y charger la vaisselle.
Avant de placer la vaisselle dans l'appareil, débarrassez-la de tous les déchets alimentaires qui boucheraient les filtres et réduiraient l'efficacité du lavage.

Utilisation du panier inférieur

Le panier inférieur est destiné à recevoir les casseroles, les couvercles, les assiettes (jusqu'à 27 cm de diamètre), les saladiers, les couverts, etc. qui devront être rangés d'après les figures.

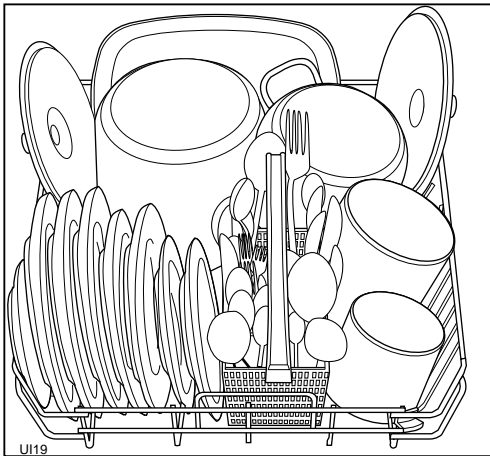
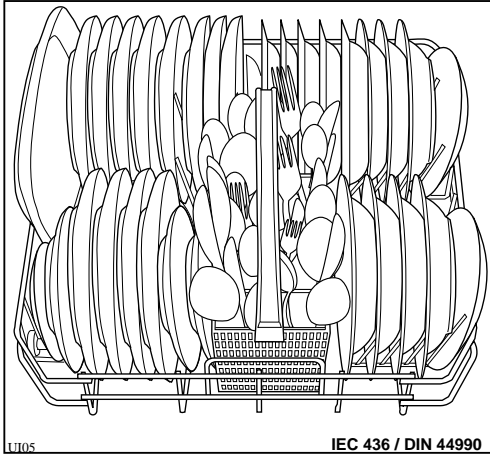

Les plats et les grands couvercles seront disposés de préférence autour du panier, de manière à ne pas gêner la rotation du bras supérieur.

On placera les couverts dans le petit panier amovible, les manches tournés vers le bas.

Si ces derniers traversent le fond du panier et risquent de gêner la rotation du bras inférieur, retournez-les. Intercalez les cuillers avec les autres couverts pour éviter qu'elles ne s'emboîtent.

Séparez l'argenterie des autres métaux.

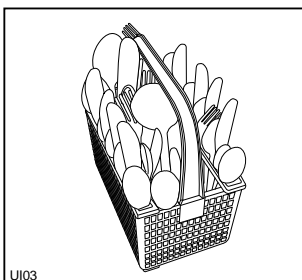

Dans le ratelier situé sur le côté du petit panier, vous placerez les petites cuillers, les cuillers à dessert, les couteaux et autres petits couverts.

Il est possible d'abaisser simplement et rapidement les deux rangées de picots qui se trouvent à l'arrière du panier inférieur, pour pouvoir charger plus commodément des casseroles et saladiers.

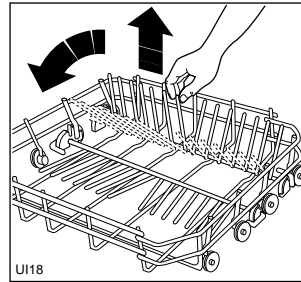

Pour abaisser les picots: les tirer légèrement vers le haut et les incliner (cf. figure). Pour les redresser, il suffit de les remettre en position verticale.

Utilisation du panier supérieur

Le panier supérieur est prévu pour recevoir des assiettes (à dessert, soucoupes, plates et creuses jusqu'à 24 cm de diamètre), des saladiers, des tasses et des verres qui seront disposés comme indiqué dans les figures. Les verres à pied peuvent être suspendus aux porte-tasses.

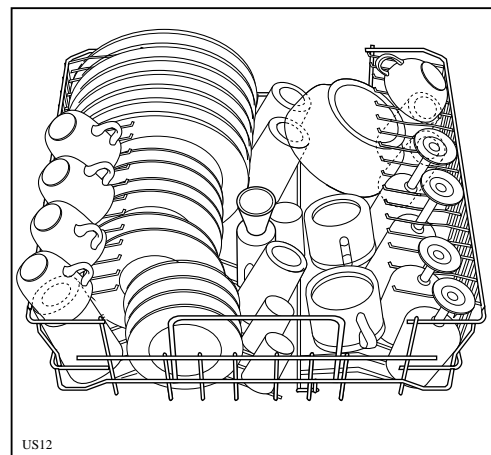
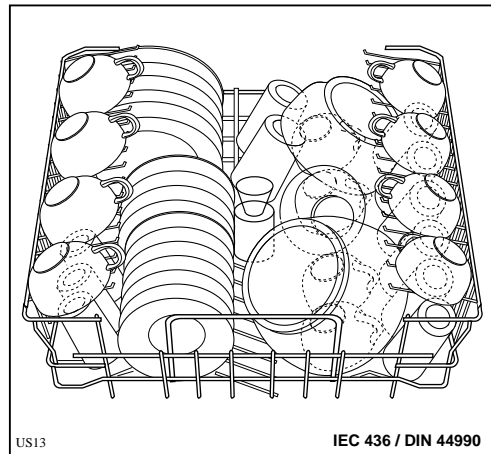

Ne lavez pas en machine de la vaisselle de petite dimension qui pourrait facilement sortir des paniers.

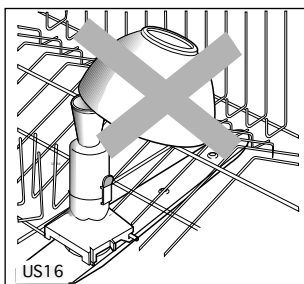

Attention

Ne mettez pas de vaisselle sur la buse d'alimentation en eau du bras supérieur.

Avant de fermer la porte, assurez-vous que les bras puissent tourner librement.

Réglage en hauteur du panier supérieur

Si vous devez laver des assiettes très grandes (plus de 27 et jusqu'à 31 cm de diamètre) vous pouvez les disposer dans le panier inférieur après avoir placé le panier supérieur dans la position la plus haute.

Pour cela:

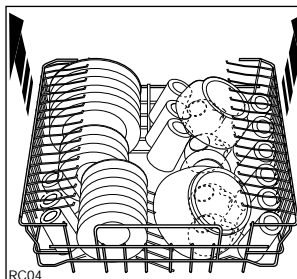

- 1) Tirez le panier vers vous.
- 2) Attrapez les côtés et tirez vers le haut.

Après cette opération, il ne sera pas possible de ranger dans le panier supérieur des assiettes ayant plus de 20 cm de diamètre et d'utiliser les porte-tasses.

Pour remettre le panier en place, attrapez les côtés latéraux, tirez de nouveau vers le haut, puis laissez le panier redescendre lentement, en le soutenant légèrement.

NOS CONSEILS

Disposez toujours les casseroles, les tasses, les verres, etc., tournés vers le bas.

Inclinez légèrement les objets bombés pour faciliter le passage de l'eau.

Les casseroles contenant des aliments attachés ou brûlés doivent faire l'objet d'un trempage préalable. Les ustensiles et couverts longs comme louches, grands couteaux, etc., doivent être disposés horizontalement, de préférence dans le panier supérieur.

En évitant le contact entre les pièces de vaisselle, on obtiendra de meilleurs résultats de lavage.

Il est préférable de ranger les ustensiles légers (récipients en plastique) dans le panier supérieur et de les disposer de façon à ce qu'ils ne se retournent pas.

Ne procédez au lavage que lorsque l'appareil est chargé en totalité.

Effectuez éventuellement entre-temps le programme "Lavage d'attente" (voir le tableau programmes) pour éviter que les résidus sèchent trop avant le lavage complet.

Sélectionnez le programme économique quand les paniers sont peu chargés et/ou en présence de vaisselle peu sale, en suivant les indications reportées dans le tableau programmes (programme Économique ou programme Rapide).

Ne lavez pas dans votre lave-vaisselle:

les couverts ou la vaisselle avec manche en bois ou en corne ou constitués d'éléments collés avec des résines non résistantes à l'eau chaude;

les objets d'artisanat, objets en bois, porcelaines anciennes ou peintes à la main.

Certaines décorations ne sont pas garanties pour résister au lavage en machine et peuvent perdre leurs couleurs.

Seule la vaisselle en cristal et en plastique garantie lavable en machine peut être introduite dans votre lave-vaisselle. Disposez la vaisselle dans le panier supérieur et suivez les prescriptions du fabricant pour choisir le programme de lavage approprié.

Certaines qualités de verre peuvent devenir opaques après de nombreux lavages en machine.

Les couverts en argent ont tendance à noircir s'ils sont mélangés à des couverts en inox. Disposez-les dans le panier porte-couverts, séparés des autres.

Les objets en fer ou en fonte peuvent rouiller et tacher d'autres pièces de vaisselle.

L'aluminium a tendance à noircir, le cuivre, l'étain et le laiton ont tendance à se tacher.

Important: Si vous doutez des effets du lavage sur un service ou plusieurs pièces de vaisselle fragile (porcelaine cristal, etc...) faites un test avec une seule pièce pendant plusieurs cycles de lavage.

Attention:

Ne lavez pas en machine de la vaisselle de petite dimension qui pourrait facilement sortir des paniers.











Au moment d'un nouvel achat de vaisselle:

Sachez que les décors des pièces en faïence ou porcelaine cuits sous émail sont absolument inattaquables. à la différence des décors cuits sur émail dont les coloris peuvent à la longue s'atténuer.

De même, certaines pièces décorées à l'or peuvent être maintenant lavées en machine. Ces pièces doivent porter la garantie du fabricant.

Choisissez des pièces à fond plat pour éviter toute retenue d'eau (verres, tasses, bols...).

Programmes de lavage

Programme	Type de vaisselle	Quantité de résidus Type de salissure	Position départ programme-matériau	Touches à appuyer	Doses conseillées de produit de lavage		Description du cycle	Valeurs indicatives de consommation ***		
					dans le réservoir	sur le couvercle du réservoir		Durée du programme en min.	Consommation d'énergie kWh	Consommation d'eau litres
Programme Intensif 70° 	Casserolles Vaisselle variée	Résidus abondants, très séchés, et/ou contenant de l'amidon (ex. pâtes, riz, semoule, pommes de terre, oeuf, sauces, rôtis).	3		2 cuillères à dessert rases (20 g)	1 cuiller à dessert (10 g)	Prélavage à 55°C Lavage à 70°C 2 rinçages à froid 1 rinçage à 65°C Séchage à l'air chaud	80	1,9	25
* Programme Normal 65° 		Résidus normaux ou abondants, même séchés, et/ou contenant de l'amidon (ex. pâtes, riz, semoule, pommes de terre, oeuf, sauces, rôtis).	3		2 cuillères à dessert rases (20 g)	1/2 cuiller à dessert (5 g)	Prélavage à l'eau froide Lavage à 65°C 1 rinçage à froid 1 rinçage à 65°C Séchage à l'air chaud	70	1,5	20
Programme Économique 55° 	Vaisselle variée	Résidus normaux non séchés et sans amidon (ex. viandes, légumes crus ou cuits, lait, café, boissons).	3		2 cuillères à dessert rases (20 g)	1/2 cuiller à dessert (5 g)	Prélavage à l'eau froide Lavage à 55°C 1 rinçage à froid 1 rinçage à 65°C Séchage à l'air chaud	70	1,4	20
** Programme Rapide 55° 	Vaisselle variée Vaisselle pour buffets	Peu de résidus, même séchés, contenant de l'amidon (ex. pâtes, riz, semoule, pommes de terre, oeuf, sauces, rôtis).	1		cuiller à dessert bombée (15 g)	/	Lavage à 55°C 1 rinçage à froid 1 rinçage à 55°C	40	1,0	17
Lavage d'attente (trempage) 		Chargement partiel de vaisselle devant être complété au repas suivant. Pour ce programme, pas de produit de lavage.	2		/	/	1 rinçage à froid (pour éviter que les résidus d'aliments ne sèchent sur la vaisselle).	10	0,1	12

Pour Instituts d'Essais conformément IEC 436/DIN 44990.

- * Programme Normal avec pré-lavage;

- Capacité standard de 12 couverts;

- Dose de produit conseillée: 20 g dans le réservoir
5 g sur le couvercle du réservoir

*** C est un programme spécial qui permet de laver, en peu de temps (40 mn. environ), un chargement complet d'assiettes, verres et vaisselle peu sale (sauf les casseroles) en favorisant leur utilisation immédiate. Vu la brièveté du programme la phase de séchage est supprimée.

*** Ces données ont une valeur indicative et dépendent de la pression et de la température de l'eau ainsi que des variations de tension électrique.

Comment faire votre vaisselle

1 Vérifiez la propreté des filtres

(voir paragraphe «Entretien»)

2 Effectuez le contrôle du sel et du produit de rinçage (voir paragraphe correspondant)

3 Disposez la vaisselle dans la machine

Débarrassez la vaisselle des déchets alimentaires.

Tirez le panier inférieur et placez-y casseroles, assiettes et couverts.

Tirez le panier supérieur et placez-y assiettes, verres, tasses, etc...

Poussez les paniers à l'intérieur de la machine.

Assurez-vous que les bras rotatifs ne soient pas gênés dans leur mouvement.

4 Dosez le produit de lavage

Versez la dose correcte de produit de lavage dans le distributeur, suivant les indications du tableau de programmes et fermez le couvercle.

Fermez la porte du lave-vaisselle.

5 Sélectionnez le programme

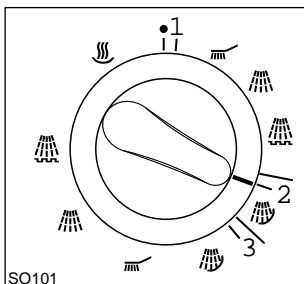

Tournez le bouton du sélecteur dans le sens des aiguilles d'une montre, jusqu'à ce que le repère corresponde avec le numéro du programme choisi.

6 Sélection de la température

Sélectionnez la température suivant les indications du guide programmes de lavage (voyez «Touches à appuyer»).

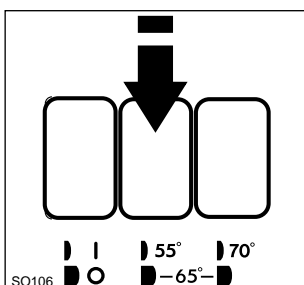

En appuyant sur cette touche, on obtient un pré-lavage à l'eau froide et le lavage à 55°C.

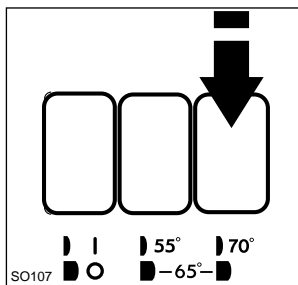

En appuyant sur cette touche, on obtient un pré-lavage à 55°C et le lavage à 70°C.

Si aucune touche n'est enfoncée, on obtient un pré-lavage à l'eau froide et le lavage à 65°C.

7 Mettez en marche

Enfoncez la fiche dans la prise de courant.

Ouvrez le robinet de l'eau.

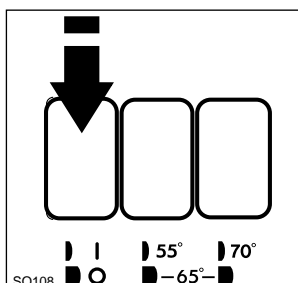

Appuyez sur la touche : le programme commence.

Si vous voulez l'interrompre à n'importe quel moment, appuyez à nouveau sur la touche.

Pour remettre l'appareil en fonctionnement, appuyez de nouveau sur la touche : le programme reprendra où il a été interrompu.

8 Fin de programme

La machine s'arrête automatiquement.

Pour éteindre l'appareil appuyez sur la touche marche/arrêt .

Fermez le robinet d'arrivée d'eau.

Ouvrez la porte et attendez quelques minutes avant de sortir la vaisselle: vous éviterez de vous brûler et le séchage sera complété dans de meilleures conditions.

Videz d'abord le panier inférieur, puis celui du dessus: vous éviterez ainsi que des gouttes du panier supérieur ne tombent sur la vaisselle du panier inférieur.

Attention

En général, nous déconseillons l'ouverture de la porte pendant le fonctionnement de l'appareil; de toute façon, un dispositif de sécurité arrête la machine au moment de l'ouverture.

Si vous devez absolument ouvrir la porte pendant le fonctionnement, éteignez toujours l'appareil au préalable, en appuyant sur la touche .

Nettoyage des filtres centraux (Après chaque lavage)

Débarrassez les filtres centraux (B) et (C) de leurs impuretés en les passant sous l'eau courante et en vous aidant d'une petite brosse.

Les filtres (B) et (C) se retirent ensemble en tirant l'entonnoir central vers le haut, dégagez ensuite le filtre (C) en pressant simultanément les deux ailettes (D).

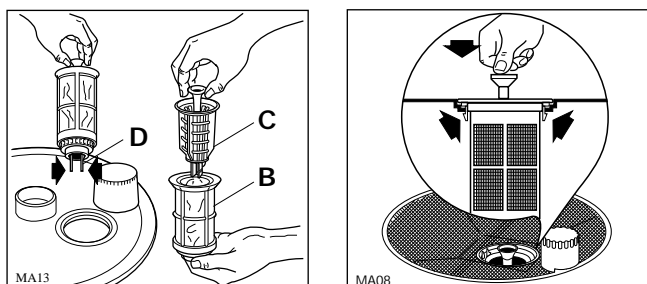

Une fois le nettoyage effectué, réinsérez les filtres en les poussant jusqu'à ce qu'ils soient bien engagés dans leur logement.

Nettoyage du grand filtre (Régulièrement)

Nettoyez le filtre (A) des deux côtés, en le passant sous l'eau courante, et en vous aidant d'une petite brosse.

Pour l'enlever, ôtez le bras inférieur en appuyant sur les deux ailettes (E) et tournez dans le sens contraire des aiguilles d'une montre l'embout de fixation (F), puis dégagez le tout. Remontez le filtre en effectuant les opérations inverses.

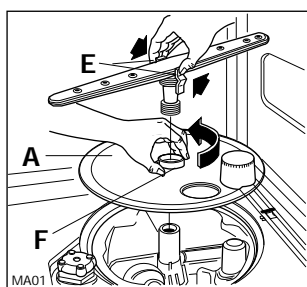

Attention:

N'utilisez jamais le lave-vaisselle sans filtres. Un positionnement incorrect des filtres entraîne de mauvais résultats de lavage.

Un mauvais entretien des filtres peut diminuer l'efficacité du lavage.

Nettoyage intérieur et extérieur (Périodiquement)

Nettoyez les joints d'étanchéité de la porte et les distributeurs de produit de lavage et de rinçage avec un chiffon humide. (ne pas utiliser de détergent).

Contrôlez que les trous des bras rotatifs ne sont pas obstrués.

Pour ôter le bras rotatif inférieur appuyez sur les deux ailettes latérales qui le fixent à la base.

Pour effectuer le nettoyage des buses du bras rotatif supérieur tirez vers vous le panier supérieur; de cette manière vous pourrez facilement accéder au bras rotatif. Si vous voulez l'enlever, dégagez l'entonnoir central en appuyant sur les deux ailettes latérales et dévissez la collier de fixation. Nettoyez le bras rotatif et remplacez-le dans son logement.

N'utilisez jamais le lave-vaisselle sans bras rotatifs.

Une ou deux fois par an, effectuez un programme de lavage sans vaisselle, avec du produit de lavage ou mieux encore avec un des produits spéciaux pour l'entretien des lave-vaisselle, disponibles dans le commerce.

Nettoyez régulièrement les surfaces extérieures de l'appareil et le bandeau de commande avec un chiffon doux humide et, si nécessaire, uniquement avec des détergents doux. N'employez jamais de produits abrasifs ou de solvants (acétone, trichloréthylène, etc...).

En cas d'absence prolongée

Débranchez la prise de courant et coupez l'arrivée d'eau.

Remplissez le réservoir de produit de rinçage.

Laissez la porte entrouverte pour éviter la formation de mauvaises odeurs.

Laissez l'intérieur de l'appareil propre.

Précautions contre le gel

Évitez de placer l'appareil dans un local où la température est inférieure à 0°C.

Si cela était le cas, vidangez l'appareil, fermez le robinet d'arrivée d'eau, débranchez le tuyaux d'arrivée d'eau et videz-le.

Si vous déménagez

Évitez, si possible, de trop incliner l'appareil pendant le transport.

EN CAS D'ANOMALIE DE FONCTIONNEMENT

La fabrication de votre appareil a fait l'objet de nombreuses vérifications. Cependant, si vous constatez une anomalie de fonctionnement consultez le texte ci-dessous. Dans la majorité des cas, vous pourrez y remédier vous-même.

La machine ne démarre pas

La porte est mal fermée.

L'appareil n'est pas branché.

Coupure d'électricité.

Fusible défectueux.

Touche Marche/Arrêt non enclenchée ou programme non sélectionné.

L'eau n'arrive pas lors de la mise en marche

Robinet d'eau fermé.

Coupure générale d'eau.

Le tuyau d'arrivée d'eau est plié.

Le petit filtre du tuyau d'arrivée d'eau est obstrué.

L'eau reste dans la machine

Le tuyau de vidange est plié.

L'évier est bouché.

La rallonge du tuyau d'évacuation ne convient pas.

Il n'y a pas d'entrée d'air à l'extrémité du tuyau de vidange.

La vaisselle n'est pas propre

Les paniers sont trop chargés.

La vaisselle n'est pas correctement placée.

Les bras de lavage sont bloqués.

Les trous des bras sont obstrués.

L'entonnoir de passage de l'eau au centre du panier supérieur est obstrué par la vaisselle.

L'extrémité du tuyau de vidange est immergée.

Les filtres sont bouchés.

Les filtres ne sont pas bien mis en place.

Le distributeur de produit de lavage est mal fermé.

Le produit de lavage n'est pas bien dosé ou ne convient pas, il est périmé ou est devenu dur, ou il est de mauvaise qualité.

Le bouchon du réservoir de sel n'est pas bien fermé.

Le programme de lavage ne convient pas au type de salissure.

Traces de calcaire

Manque de sel régénérant ou le réglage de l'adoucisseur ne correspond pas à la dureté de l'eau.

Absence de produit de rinçage ou quantité insuffisante.

Trop de bruit pendant le lavage

Les pièces de vaisselle se cognent entre elles.

Les bras de lavage touchent la vaisselle.

Vaisselle mal séchée

La vaisselle est restée trop longtemps dans l'appareil, porte fermée, après le cycle de lavage.

Vaisselle à fond incurvé mal positionnée.

La porte se ferme difficilement

Le lave-vaisselle n'est pas de niveau ou n'a pas été correctement encastré.

Si à la suite de ces contrôles, le mauvais fonctionnement persiste, adressez-vous au Service Après-Vente en indiquant le défaut observé, le modèle de l'appareil (Mod.), le numéro du produit (Prod. No.) et le numéro de fabrication (Ser. No.) inscrits sur la plaque signalétique, située sur le côté droit de la porte de votre lave-vaisselle.

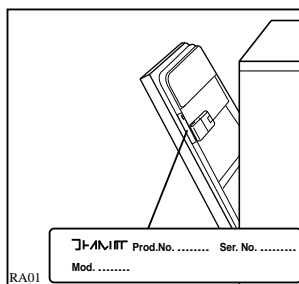

Sécurités anti-inondation

La machine est munie de deux systèmes de sécurité supplémentaires anti-inondation ayant les caractéristiques suivantes:

1. Placé sur le tuyau d'arrivée d'eau (voir branchement d'eau), il intervient en cas de rupture du tuyau d'arrivée en bloquant le passage de l'eau. Il est actif même lorsque la machine est éteinte.
2. Placé sur le fond de la machine, il intervient en cas de fuites d'eau à l'intérieur de la machine. Il est actif pendant le fonctionnement de la machine.

Pour la réparation de la machine, faites appel au Service Après-Vente.

ENCASTREMENT

FRANÇAIS

Les cotes d'encastrement doivent être celles indiquées dans la figure.

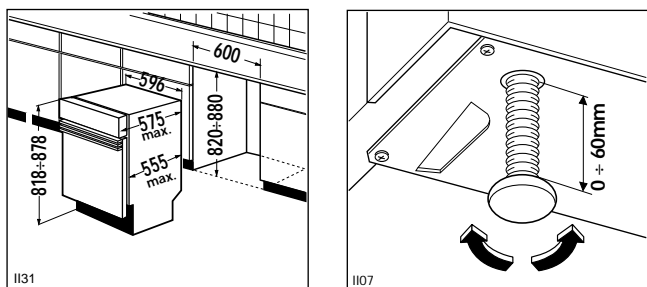

La hauteur de l'appareil peut varier de 6 cm grâce aux pieds réglables. Réglez la hauteur de l'appareil entre 820 et 880 mm en agissant sur les pieds réglables.

Laissez un espace de 2 mm entre le dessus de l'appareil et le meuble ou l'évier.

Deux patins sont fournis pour faciliter l'insertion et le retrait du lave-vaisselle; ces patins doivent être montés sur les pieds, par pression, comme indiqué dans la figure.

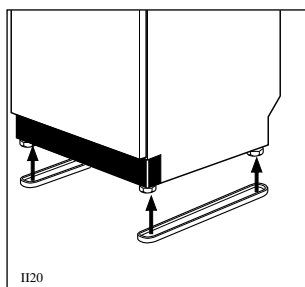

Application de la protection vapeur

Fixez le protecteur en tôle sous le plan de travail, à la partie avant de la niche du lave-vaisselle, à l'aide de 4 vis 3,5 x 16.

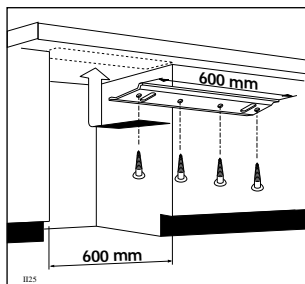

Encastrement

Les opérations nécessaires pour l'encastrement de l'appareil se trouvent aussi sur le moule que contient l'emballage.

Débranchez l'appareil avant toute intervention.

Placez l'appareil dans la niche d'encastrement.

Il est nécessaire de prévoir un espace pour le passage du câble d'alimentation et des tuyaux d'alimentation et d'évacuation d'eau, afin qu'ils ne soient pas pliés.

Application du panneau de porte

La porte de ce lave-vaisselle a été conçue pour l'application d'un panneau en bois ayant les dimensions suivantes:

largeur	596 mm
hauteur	594 mm max
épaisseur	20 mm max
pois	2 à 7,5 kg max

La hauteur du panneau dépend de celle du socle des meubles adjacents.

Attention:

Ne dépassez pas la hauteur maximum indiquée, autrement vous ne pourrez pas ouvrir complètement la porte, car le panneau cognerait contre le socle du meuble de la cuisine.

Il est possible de régler la hauteur du tableau de commande du lave-vaisselle à celle des tiroirs des meubles voisins pour un parfait alignement esthétique.

Enlevez un ou plusieurs intercalaires, situés en dessous du tableau de commande, jusqu'à ce que la hauteur désirée soit atteinte. Fixez les intercalaires comme indiqué dans la figure, à l'aide de deux vis 4,2 x 38.

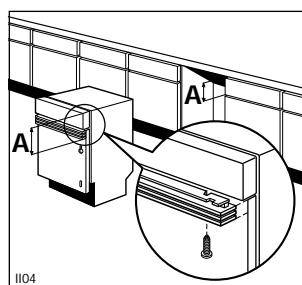

Préparez le panneau comme suit:

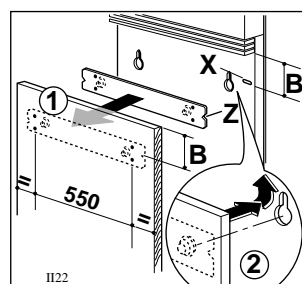

Mesurez la distance (B) entre la partie inférieure du tableau de commande (ou des intercalaires) et le trou à boutonnière (X) sur la porte.

Marquez la même distance (B) sur le panneau et positionnez la traverse métallique à cette hauteur, en correspondance de la ligne médiane (point Z).

Maintenez la traverse à une distance égale des bords du panneau de chaque côté.

Marquez sur le panneau les positions des quatre vis de fixation. Percez avec un foret de Ø 2 x 12 et fixez la traverse avec des vis 3,5 x 16.

Introduisez les deux pivots de la traverse dans les trous à boutonnière de la porte.

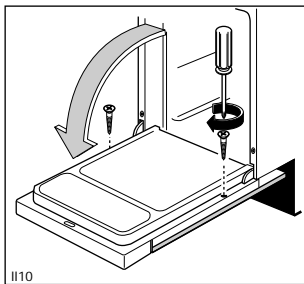

Soulevez le panneau au niveau du bandeau de commande: la position optimale une fois atteinte, ouvrez la porte et fixez le panneau à l'aide de deux vis 4x40 en utilisant les trous de la contreporte.

Fixation au plan de travail

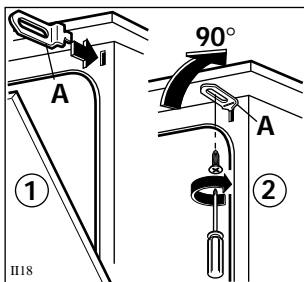

Introduisez les deux équerres dans les trous prévus à cet effet sur la partie avant du lave-vaisselle et tournez-les de 90°. Fixez-les au plan de travail à l'aide de deux vis 3,5x16.

Attention: Le lave-vaisselle doit être assuré contre le renversement. Veillez donc à ce que les éléments auxquels il est attaché soient bien ancrés à une structure fixe (mur, meubles adjacents).

Pendant l'assemblage, faites attention à ne pas percer les côtés de l'appareil, pour ne pas endommager les composants hydrauliques.

Réglage du balancement de la porte

La porte est bien équilibrée lorsqu'elle reste ouverte dans n'importe quelle position.

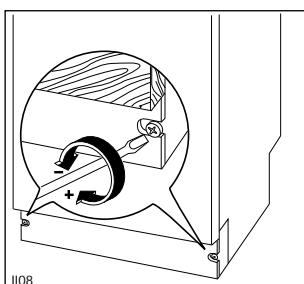

Dans ce but utilisez les vis situées sur le socle de l'appareil. Si, en maintenant la porte entrouverte, vous vissez ou dévissez ces vis, la tension des ressorts de balancement de la porte augmente ou diminue.

Attention: Le poids du panneau doit être de 7,5 kg max; dans le cas contraire il ne sera plus possible de balancer la porte.

Mise à niveau

Assurez-vous que la porte ferme bien, sans frotter sur les côtés. Dans le cas contraire mettez la machine à niveau en vissant ou dévissant légèrement les pieds avant jusqu'à obtenir la fermeture optimale de la porte.

Adaptation du socle

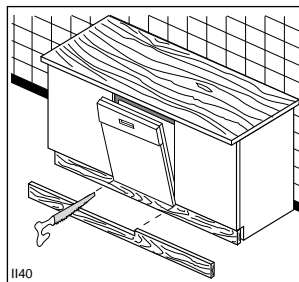

Pour permettre l'ouverture complète de la porte il pourrait être nécessaire de découper le socle du meuble.

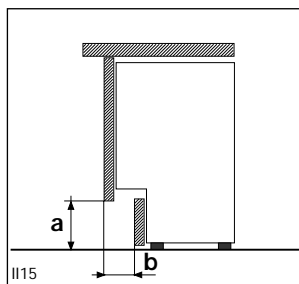

Sur la base des cotes (a) et (b) (voir croquis) vous pourrez tirer du tableau ci-dessous la hauteur (X) de l'ouverture à pratiquer dans le socle.

		Hauteur (a)*							
		170	160	150	140	130	120	110	100
Profondeur (b)*	40	136	131	125	118	110	100	93	85
	50	135	131	125	118	110	102	92	85
	60	137	132	125	118	110	102	94	85
	70	138	134	128	120	110	104	95	85
	80	/	139	130	124	115	105	98	88
	90	/	/	138	129	120	110	100	90
	100	/	/	/	135	125	115	105	95

(*) mm

600 mm
(minimum)

X

Dimensions de l'ouverture à pratiquer dans le socle

