

Guide d'utilisation de la série EZI2996

Ce que l'emballage contient?



Socle évolutif EZI2996 avec combiné sans fil

Adaptateur du socle(PS-0034)

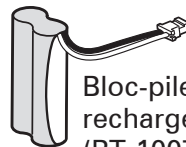
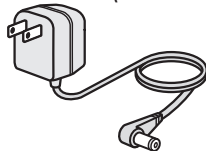

Bloc-piles rechargeable (BT-1007)

Couvercle des piles

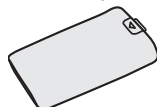

Fil téléphonique

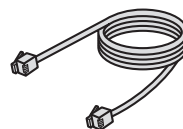

Vous pourriez également trouver :



Combiné supplémentaire EZX290 avec chargeur

Adaptateur CA du chargeur (PS-0035)

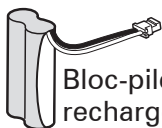

Bloc-piles rechargeable (BT-1007)

Couvercle des piles

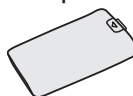

Si vous avez acheté le modèle :	Vous devriez avoir :
EZI2996	Aucun
EZI2996-2	1 de chaque
EZI2996-3	2 de chaque
EZI2996-4	3 de chaque
EZI2996-5	4 de chaque
EZI2996-6	5 de chaque

Si un article est manquant ou endommagé, contactez immédiatement notre département de soutien à la clientèle. N'utilisez jamais un appareil endommagé!

Besoin d'aide? Obtenez des réponses 24/7 sur notre site Web : www.uniden.com.

Si vous...	Contactez Uniden...	Numéro de téléphone
avez une question ou un problème	Ligne de soutien à la clientèle*	817-858-2929 ou 800-297-1023
avez besoin d'une pièce de rechange ou d'un accessoire (tel qu'un support d'installation mural)	Département des pièces*	800-554-3988
besoin d'une assistance particulière à cause d'un handicap	Ligne d'assistance	800-874-9314 (voix ou TTY)

* Pendant les heures d'affaires régulières, heure centrale. Visitez notre site Web pour plus de détails.

Ce qui se trouve dans le guide :

Installation du téléphone	1	Utiliser le mode de confidentialité.....	17
Charger la pile	1	Utilisation des caractéristiques	
Brancher le fil téléphonique.....	2	spéciales	18
Apprendre à connaître le téléphone	3	Fonction Ne pas déranger	18
Nomenclature des pièces du		Réglage de la sonnerie visuelle du	
socle et à quoi elles servent	3	socle.....	18
Nomenclature des pièces du combiné .	4	Utiliser l'amplification audio.....	18
Utilisation des menus du combiné	7	Utiliser la synthèse de la parole à	
Le menu <i>Régl. combiné</i>	7	partir du texte.....	18
Le menu <i>Jour et heure</i>	8	Utilisation de la messagerie vocale..	19
Le menu <i>Régl. global</i>	8	Réglage de la boîte vocale.....	19
Saisie du texte sur le téléphone	9	Récupérer vos messages.....	20
Utilisation du téléphone	10	Réinitialisation du voyant de message	
Changer le volume	10	dans la boîte vocale	20
Utiliser la liste de recomposition	11	Résolution de problèmes	21
Utiliser l'afficheur et l'afficheur de		Son faible ou difficile à entendre	22
l'appel en attente	12	Bruit et interférence sur la ligne	22
Utiliser la composition à sept chiffres .	13	Changer le mode de tonalité à	
Utiliser le répertoire téléphonique.....	14	impulsions	24
Composition à la chaîne	15	Initialiser et réinitialiser les combinés .	24
Recherche d'un combiné égaré.....	15	Gérer les dommages causés par le	
Utiliser un casque d'écoute optionnel .	15	liquide	25
Utilisation des caractéristiques des		Information importante	27
postes multiples	16	Termes utilisés dans ce guide	27
Augmenter la capacité de votre		Spécifications	27
téléphone.....	16	Informations relatives aux piles.....	27
Utiliser la conférence téléphonique.....	16	Informations relatives à la conformité.	28
Utiliser le transfert d'appels	16	Garantie limitée d'une année	29
Utiliser l'interphone	17		

Mesures de sécurité importantes!

Veillez respecter les précautions sécuritaires de bases suivantes lorsque vous utilisez votre système téléphonique afin d'éviter les risques d'incendie, d'électrocution et de blessures, comprenant ceci :

- ◆ **Cet appareil n'est PAS hydrofuge.** N'EXPOSEZ PAS ce appareil à la pluie ou à l'humidité.
- ◆ N'utilisez pas cet appareil près de l'eau, par exemple, près d'une baignoire, d'un lavabo, d'un évier, d'une cuve de lessive, dans un sous sol humide ou près d'une piscine.
- ◆ Évitez d'utiliser un téléphone (autre qu'un téléphone sans fil) pendant un orage. Il pourrait y avoir un faible risque d'électrocution causé par la foudre.
- ◆ N'utilisez pas votre téléphone pour rapporter une fuite de gaz à proximité de la fuite.
- ◆ N'utilisez que le cordon d'alimentation et les piles indiqués dans ce guide. N'incinerez pas les piles. Elles risqueraient d'exploser. Vérifiez auprès des autorités locales afin de connaître les procédures spéciales de mise au rebut
- ◆ Ne déposez pas votre combiné sur le chargeur sans d'abord y avoir installé les piles et d'avoir fixé correctement le couvercle des piles.

CONSERVEZ CES INSTRUCTIONS!

Installation du téléphone

Charger la pile

- 1) Déballez tous les combinés, bloc-piles et couvercles des piles. Si le couvercle est déjà installé, appuyez sur les encoches et glissez-le vers le bas pour le dégager.

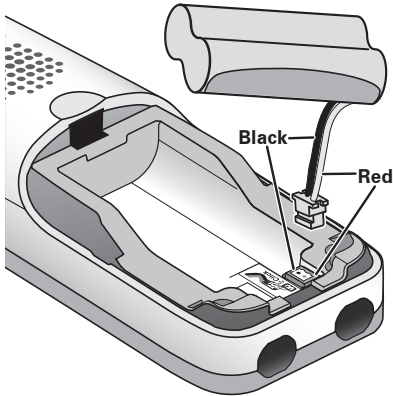
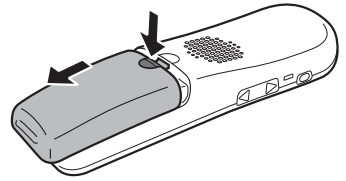

- 2) Alignez le fil rouge et le fil noir du bloc-piles avec l'étiquette située à l'intérieur du compartiment.
- 3) Appuyez sur le connecteur jusqu'à ce qu'il se verrouille en place; tirez légèrement afin de vous assurer que le bloc-piles est bien branché.
- 4) Remplacez le couvercle sur le compartiment et glissez-le vers le haut.

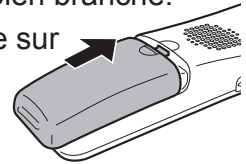

- 5) Branchez l'adaptateur CA dans la prise **AC IN 7.8V** sous le socle. Acheminez le cordon à travers le canal moulé à cet effet.

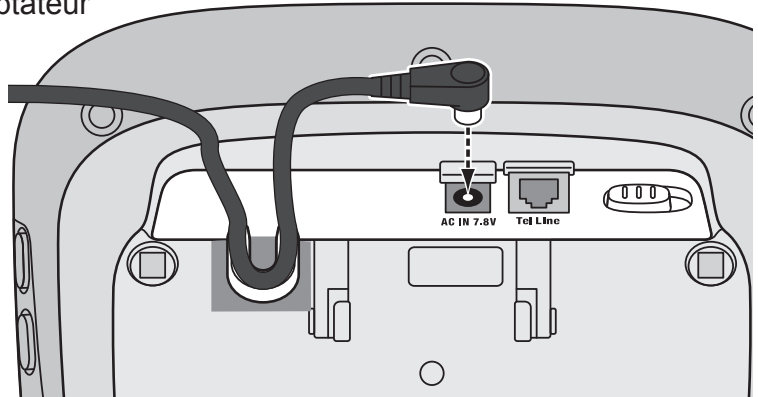

- 6) Si vous avez des combinés supplémentaires, branchez les adaptateurs CA des chargeurs dans chacune des piles **AC IN 8V** et placez la prise dans l'encoche, tel que démontré. (Ces adaptateurs peuvent déjà être branchés.)

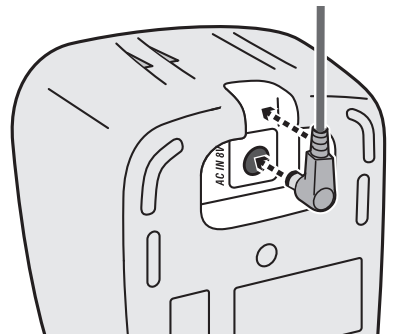

- 7) Branchez chaque extrémité des cordons d'alimentation dans ces prises de courant de 120 V CA.

- 8) Déposez un combiné sur le socle et n'importe quel combiné sur le(s) chargeur(s), les touches face à vous. Le voyant **CHARGE** du socle et de chaque chargeur devrait s'allumer.

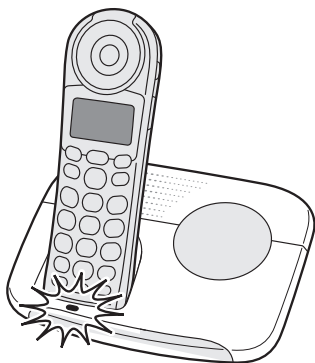

Si...	Essayez...
le voyant CHARGE ne s'allume pas	- remplacez le combiné. - vérifiez la connexion de l'adaptateur CA. - vérifiez si la prise de courant est contrôlée par un interrupteur.

Chargez tous les combinés (environ 15 heures) avant de les utiliser.

Brancher le fil téléphonique

Utilisez le fil téléphonique pour brancher à une prise **TEL LINE** qui n'est pas contrôlée par un interrupteur.

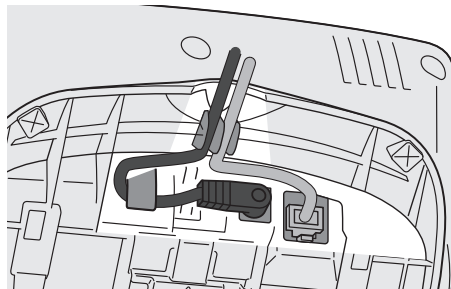

Tester la connexion

- 1) Soulevez le combiné et appuyez sur **TALK**. Vous devriez entendre la tonalité et voir *Conv.* à l'affichage.

Si...	Essayez...
si vous n'entendez pas la tonalité ou l'affichage indique <i>Vérifier ligne</i>	vérifiez la connexion entre le socle et la prise téléphonique.

- 2) Faites un court appel test. (Appuyez sur **END** pour raccrocher.)

Si...	Essayez...
vous entendez toujours la tonalité	changez le mode à impulsions ou à tonalité (voir page 24).
vous entendez beaucoup de bruit et d'interférences	voir la page 22 pour des conseils sur la manière d'éviter les interférences.

- 3) Testez un autre combiné. Si vous n'entendez pas la tonalité et que le combiné affiche *Non disponible*, rapprochez-vous du socle ou réinitialisez le combiné (voir page 24). Chargez tous les combinés complètement (environ 15 heures) avant de les utiliser.

Apprendre à connaître le téléphone

Nomenclature des pièces du socle

Vue avant

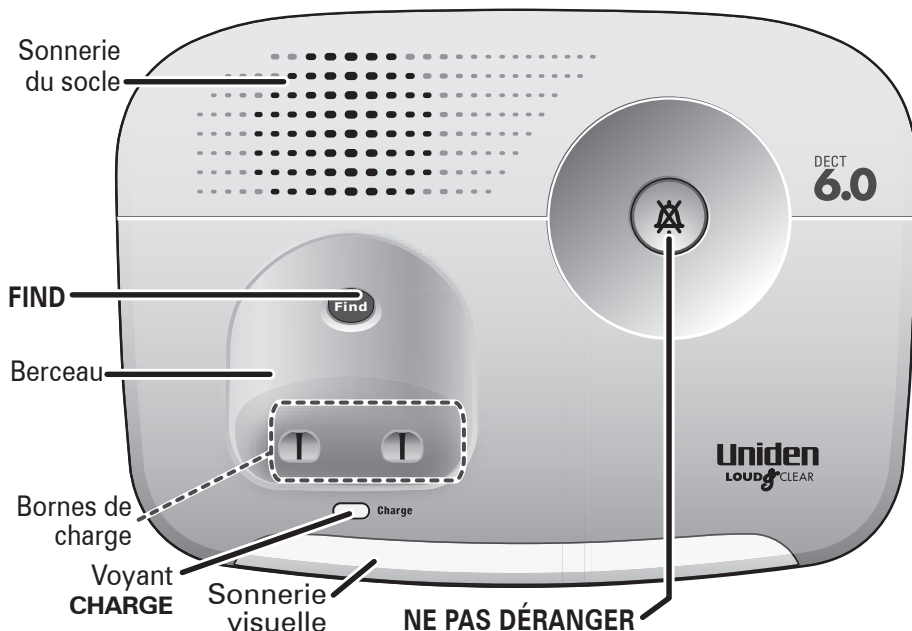

Vue de côté

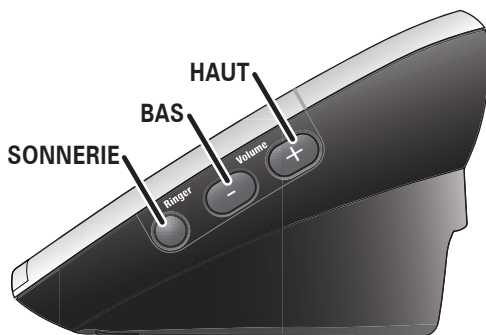

Vue arrière

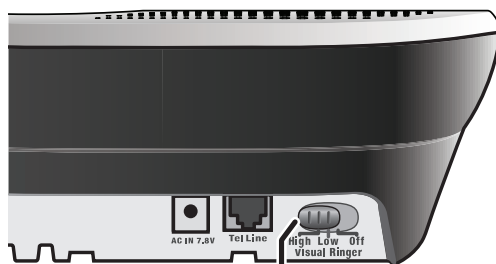

Commutateur de SONNERIE VISUELLE

Touche (icône)	À quoi elle sert
NE PAS DÉRANGER (🚫)	- En mode d'attente : active/désactive le mode Ne pas déranger (consultez la page 18).
FIND	- En mode d'attente : envoyer un télé-signal à tous les combinés afin de localiser un combiné.

Touche (icône)	À quoi elle sert
SONNERIE	- En mode d'attente : permuter entre 4 différentes tonalités de sonneries.
BAS (–)	- En mode d'attente ou lorsque le téléphone sonne : diminue le niveau de volume de la sonnerie.
HAUT (+)	- En mode d'attente ou lorsque le téléphone sonne : diminue le niveau de volume de la sonnerie.
Commutateur de SONNERIE VISUELLE	- En mode d'attente : régler le niveau de luminosité de la sonnerie visuelle du socle (consultez la page 18).

Nomenclature des pièces du combiné

Si le nom de la touche est indiqué sur la touche elle-même, il ne sera pas nommé ci-dessous.









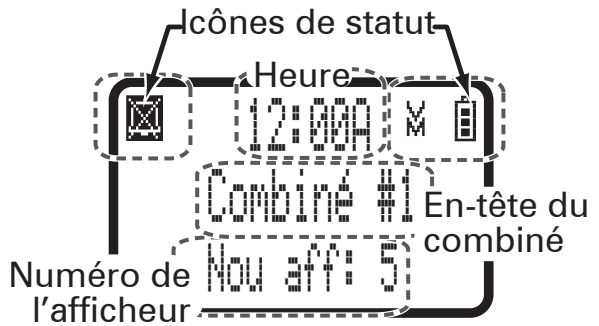

Touches du combiné et comment elles fonctionnent

 Touche (icône) 	 À quoi elle sert
RÉPERTOIRE/ GAUCHE (PHBK)	<ul style="list-style-type: none"> - En mode d'attente ou pendant un appel : ouvrir le répertoire. - Au menu : retourner à l'écran précédent. - Pendant la saisie du texte : déplacer le curseur vers la gauche.
HAUT-PARLEUR (SPKR)	<ul style="list-style-type: none"> - Permuter du mode normal au haut-parleur mains libres et vice versa).
SELECT/MENU	<ul style="list-style-type: none"> - En mode d'attente : ouvrir le menu. - Au menu ou dans une liste : sélectionner l'option en surbrillance.
AFFICHEUR/DROITE (CID)	<ul style="list-style-type: none"> - En mode d'attente ou pendant un appel : accéder au répertoire de l'afficheur. - Pendant la saisie du texte : déplacer le curseur vers la droite.
TALK	<ul style="list-style-type: none"> - En mode d'attente : initier l'appel (obtenir une tonalité). - Pendant un appel : raccrocher.
FLASH/EXIT	<ul style="list-style-type: none"> - Pendant un appel : permuter à l'appel en attente. - Lorsque le téléphone sonne : mettre la sonnerie en sourdine pour cet appel seulement. - Au menu ou dans une liste : quitter le menu et retourner à l'opération précédente.
CLEAR/INTERCOM	<ul style="list-style-type: none"> - En mode d'attente : envoyer un télé-signal à combiné à l'aide de l'interphone. - Pendant un appel : mettre l'appel en attente et initier le transfert d'appel. - Pendant la saisie du texte : effacer le dernier caractère ou appuyez et maintenez enfoncé pour effacer tous les caractères.
REDIAL/PAUSE	<ul style="list-style-type: none"> - En mode d'attente : accéder à la liste de recomposition. - Pendant la saisie d'un numéro : insérer une pause de deux secondes.
MUTE/MESSAGES	<ul style="list-style-type: none"> - En mode d'attente : accéder à votre boîte vocale (voir page 19). - Pendant un appel : mettre le microphone en sourdine. - Pendant la sonnerie : mettre la sonnerie en sourdine pour cet appel seulement.
BOOST	<ul style="list-style-type: none"> - Pendant un appel : augmenter le volume de l'écouteur (voir page 18).
HAUT (▲)	<ul style="list-style-type: none"> - En mode d'attente : diminuer le volume de la sonnerie. - Pendant un appel : diminuer le volume de la sonnerie. - Au menu ou dans une liste : déplacer le curseur d'une ligne vers le haut.
BAS (▼)	<ul style="list-style-type: none"> - En mode d'attente : diminuer le volume de la sonnerie. - Pendant un appel : diminuer le volume de la sonnerie. - Au menu ou dans une liste : déplacer le curseur d'une ligne vers le bas.
TONE	<ul style="list-style-type: none"> - Pendant un appel : régler la tonalité audio (voir la page 22).

Lecture de l'affichage du combiné

Le tableau ci-dessous affiche les icônes et ce qu'elles signifient. Comme ces icônes apparaissent selon ce que vous faites avec le téléphone, vous pourriez ne pas voir simultanément toutes ces icônes.



Icône	Ce qu'elle signifie
	Le niveau de volume de l'écouteur est amplifié (voir page 18).
	La sonnerie est désactivée : ce combiné ne sonnera pas lorsqu'un appel entrera.
	Si vous avez un signal d'appel dans la boîte vocale (consultez la section "Utilisation de la messagerie vocale" de la page 19).
	Confidentialité d'appel activé : aucun autre combiné peut utiliser cette ligne ni se joindre à votre appel.
	Le haut-parleur mains libres est en fonction.
	Le microphone est en sourdine l'appelant ne pourra vous entendre.
	Le mode T-coil est activé. (Consultez la section "Utilisez-vous un appareil auditif T-coil" de la page 23.)
	La pile est 1) pleinement chargée, 2) chargée à moitié, 3) s'affaiblit ou 4) est vide (combiné seulement).

Utilisation des menus du combiné

Les menus sont conçus pour être le plus simple possible. Certains utilisateurs n'ont pas besoin du guide d'utilisation pour utiliser ces fonctions :

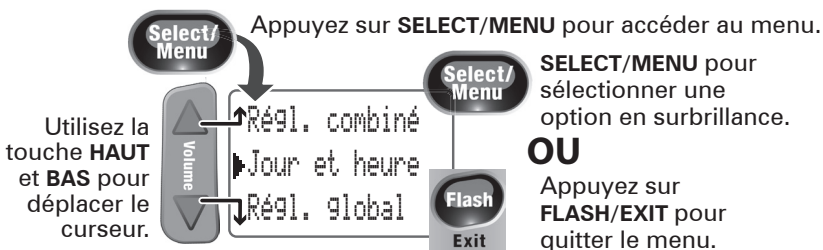

Accéder au menu	Appuyez sur MENU/SELECT .
Déplacer le curseur	Le curseur à gauche de la ligne indique l'option du menu en surbrillance. Utilisez la touche HAUT pour déplacer le curseur vers le haut et sur la touche BAS pour déplacer le curseur vers le bas.
Sélectionner une option	Déplacer le curseur pour mettre une option en surbrillance et appuyez sur MENU/SELECT .
Monter d'un écran	Appuyez sur la touche RÉPERTOIRE/GAUCHE .
Quitter un menu	Appuyez sur FLASH/EXIT .

Si vous n'appuyez pas sur une touche à l'intérieur de trente secondes, le combiné quittera le menu. (pendant le réglage de la journée et de l'heure, le délai d'inactivité sera prolongé à deux minutes.)

Le menu *Régl. combiné*

Vous pouvez changer ces réglages séparément pour chaque combiné.

<i>T-coil</i>	Activez le mode T-coil afin de réduire le bruit sur certains appareils auditifs (consultez la section "Utilisez-vous un appareil auditif T-Coil?" de la page 23).
<i>Éditer b. vocale</i>	Programmez un numéro d'accès vous permettant d'accéder à votre boîte vocale à distance à la pression d'une seule touche (consultez la section "Utilisation de la messagerie vocale" de la page 19).
<i>Tonalités de sonneries</i>	Choisissez l'une des quatre mélodies ou des trois tonalités de sonneries principales pour le combiné. Vous entendrez un échantillon de chaque sonnerie en la mettant en surbrillance. Lorsque vous localiserez la tonalité désirée, appuyez sur MENU/SELECT .

<i>Sonnerie personnelle</i>	Activez la fonction de sonnerie personnelle. Si vous êtes abonné à l'afficheur, ceci vous permettra d'assigner une tonalité spéciale à chaque numéro de votre répertoire téléphonique : ce combiné utilisera une tonalité de sonnerie spéciale lorsque cette personne vous appellera.
<i>Conversation automatique</i>	Activez la fonction de conversation automatique afin que votre téléphone puisse répondre au téléphone à la pression d'une des douze touches du clavier.
<i>Réponse toute touche</i>	Activez la réponse toute touche lorsque vous désirez répondre au téléphone en appuyant sur l'une des douze touches du clavier.
<i>En-tête</i>	Changer le nom du combiné.
<i>Langage du combiné</i>	Changer la langue d'affichage.
<i>Tonalité des touches</i>	Émettra des tonalités à la pression d'une touche.
<i>Contraste ACL</i>	Changer le contraste de l'affichage afin de faciliter la lecture. Choisissez un des dix différents niveaux.
<i>TTS E/H fonc.</i>	Permet d'activer la fonction de synthèse de la parole à partir du texte (consultez la page 18).

Le menu *Jour et heure*

Vous devrez régler le jour et l'heure de manière à ce que les messages soient horodatés correctement.

- 1) Utilisez la touche **HAUT** et **BAS** pour sélectionner la journée de la semaine et appuyez sur **MENU/SELECT**.
- 2) Utilisez les touches numériques pour entrer l'heure et les minutes.
- 3) Utilisez la touche **HAUT** et **BAS** pour sélectionner *AM* ou *PM*; appuyez sur **MENU/SELECT**.

Le menu *Régl. global*

Les réglages de ce menu s'appliquent à tous les combinés et au socle. Avant d'effectuer ces réglages, assurez-vous que le téléphone est en mode d'attente et que tous les combinés sont à portée du socle. (Seulement un combiné à la fois peut procéder au changement de ces réglages.)

<i>Indicatif régional</i>	Entrez votre indicatif régional afin que le téléphone cache l'affichage de l'indicatif régional pour les appels entrants locaux (consultez la section "Utiliser la composition à sept chiffres" de la page 13).
---------------------------	---

<i>Mode de composition</i>	Changez la manière dont le téléphone communique avec le réseau téléphonique (consultez la section "Changer le mode de tonalité à impulsions" de la page 24).
<i>Tonal. b. vocale</i>	Changez la manière dont votre téléphone communique la boîte vocale (consultez la section "Utilisation de la messagerie vocale" de la page 19).
<i>Réglage du mode de ligne</i>	Ne changez pas ce réglage à moins que le département du soutien à la clientèle le demande.

Saisie du texte sur le téléphone

Lorsque vous désirez saisir du texte sur votre combiné (par exemple, un nom dans le répertoire téléphonique), utilisez les douze touches du clavier pour entrer les lettres imprimées sur les touches numériques. Voici comment cela fonctionne :

- ◆ Le téléphone entre les lettres dans l'ordre dans lequel elles apparaissent sur la touche. Par exemple, si vous appuyez une fois sur 2, le téléphone entrera la lettre *A*. Appuyez deux fois sur 2 pour la lettre *B*, et trois fois pour la lettre *C*.
- ◆ Si vous appuyez de nouveau sur la touche, le téléphone saisira la même séquence de lettres avec les minuscules. Si vous appuyez quatre fois de suite sur 2 le téléphone entrera un *a* (minuscule). Appuyez cinq fois sur 2 pour le *b*, et six fois pour le *c*.
- ◆ Si vous voyez l'icône [*Aa*] à l'affichage, le téléphone saisira les lettres majuscules en premier (*A B C*), pour les minuscules (*a b c*), puis le numéro indiqué sur la touche (2). L'icône [*aA*] signifie que le téléphone débutera par les minuscules puis les chiffres de la touche et ensuite les majuscules.
- ◆ Le téléphone utilisera automatiquement les lettres majuscules pour la première lettre et les autres lettres suivant l'espace seront en minuscule.
- ◆ Si deux lettres de suite utilisent la même touche numérique, entrez la première lettre et utilisez la touche **AFFICHEUR/DROITE** pour vous déplacer à la position suivante et entrez la seconde lettre.

Permuter entre les majuscules et les minuscules	Appuyez sur * .
Déplacer le curseur	Appuyez sur RÉPERTOIRE/GAUCHE pour déplacer le curseur vers la gauche ou sur AFFICHEUR/DROITE pour déplacer le curseur vers la droite.

Laisser un espace vide	Appuyez sur le symbole #.
Effacer une lettre	Pour réplacer le curseur à la lettre que vous désirez effacer et appuyez sur CLEAR/INTERCOM .
Effacer une entrée complète	Appuyez et maintenez enfoncée la touche CLEAR/INTERCOM .
Entrer une ponctuation ou un symbole	Appuyez sur 0 pour défiler à travers les symboles disponibles.

Utilisation du téléphone

Pour...	Sur le combiné	Sur le haut-parleur mains libres
faire un appel : composez le numéro et...	appuyez sur TALK . (pour permuter au haut-parleur mains libres, appuyez sur HAUT-PARLEUR .)	appuyez sur HAUT-PARLEUR . (pour permuter au combiné, appuyez sur HAUT-PARLEUR .)
répondre à un appel	Appuyez sur TALK .	Appuyez sur HAUT-PARLEUR .
raccrocher	Appuyez sur TALK our replacez le combiné sur le socle.	
mettre un appel en attente	appuyez sur CLEAR/INTERCOM .	
reprandre l'appel en attente	appuyez sur TALK .	appuyez sur HAUT-PARLEUR .
mettre le microphone en sourdine pendant un appel	Appuyez sur MUTE/MESSAGES . Appuyez de nouveau pour désactiver la sourdine.	

Changer le volume

Vous pouvez régler le volume de la sonnerie et de l'écouteur séparément pour chaque combiné. Vous pouvez également régler le volume du socle.

Pour changer le...	Procédez comme suit...
volume de la sonnerie du combiné	En mode d'attente, appuyez sur HAUT ou BAS pour défiler à travers les options disponibles : <i>hors fonction, faible, moyen, ou élevée</i> .
volume du haut-parleur du combiné	Lorsque le haut-parleur est utilisé (par exemple, pendant un appel en mode mains libres), appuyez sur HAUT pour augmenter le volume ou sur BAS pour le diminuer. Choisissez l'un des 6 niveaux de volume.

volume de l'écouteur du combiné	Pendant un appel normal, appuyez sur HAUT pour augmenter le volume ou sur BAS pour le diminuer. Choisissez l'un des 6 niveaux de volume.
volume de la sonnerie du socle	Lorsque le téléphone est en mode d'attente ou pendant qu'il sonne, appuyez sur HAUT pour augmenter le volume ou sur BAS pour le diminuer. Choisissez l'un des 3 niveaux de volume et la mise hors fonction.

Pour change le niveau de volume des annonces de l'afficheur, changez le niveau de volume de la sonnerie.

Mise en sourdine de la sonnerie

Si vous désirez que le combiné cesse de sonner "immédiatement", mettez la sonnerie en *sourdine* plutôt que de la mettre hors fonction. Lorsque le téléphone sonne, appuyez sur **MUTE/MESSAGES** ou **FLASH/EXIT** pour mettre la sonnerie hors fonction pour un appel seulement : la sonnerie activera à nouveau au prochain appel.

Utiliser la liste de recomposition

Chaque combiné sauvegarde les derniers 5 numéros composés sur celui-ci.

Accéder à la liste de recomposition	Appuyez sur REDIAL/PAUSE .
Défilez à travers de la liste de recomposition	Appuyez sur BAS pour défiler à travers la liste du plus récent au plus ancien. Appuyez sur HAUT pour défiler du plus ancien au plus récent.
Quitter la liste de recomposition	Appuyez sur FLASH/EXIT ou RÉPERTOIRE/GAUCHE .

En mode d'attente, accédez à la liste. Recherchez le numéro puis :

pour recomposer le dernier numéro sélectionné	Appuyez sur TALK ou HAUT-PARLEUR .
pour effacer le numéro	Appuyez sur SELECT/MENU et sélectionnez <i>Effacer entrée</i> .
pour sauvegarder dans le répertoire téléphonique	Appuyez sur SELECT/MENU et sélectionnez <i>Entrer mém rép.</i>

Utiliser l'afficheur et l'afficheur de l'appel en attente

Vous devez être abonné au service de l'afficheur, l'afficheur de l'appel en attente ou au service de l'afficheur combiné avec l'appel en attente pour utiliser les fonctions décrites dans cette section : contactez votre compagnie de téléphone locale pour plus de détails à ce sujet.

Lorsqu'un appel vous parvient, le téléphone affichera le numéro de l'appelant et son nom (si disponible); si vous avez activé la fonction de synthèse de la parole à partir du texte, le nom sera également annoncé. Le combiné sauvegardera les données de 30 derniers appels reçus dans le *Répertoire de l'afficheur*. Lorsqu'en mode d'attente, le combiné affichera le nombre d'appels reçus depuis la dernière fois que vous avez consulté le répertoire de l'afficheur.

Accéder au répertoire de l'afficheur	Appuyez sur AFFICHEUR/DROITE .
Défiler à travers le répertoire de l'afficheur	Appuyez sur la touche BAS pour défiler à travers la liste de la donnée la plus récente à la plus ancienne. Appuyez sur HAUT pour défiler dans l'ordre inverse.
Quitter le répertoire de l'afficheur	Appuyez sur RÉPERTOIRE/GAUCHE .

Composer à partir du répertoire de l'afficheur

- 1) Localisez l'entrée que vous désirez composer
- 2) Si le numéro est un appel interurbain et qu'il n'y a pas de 1 devant le numéro à l'entrée du répertoire de l'afficheur, appuyez sur * pour ajouter le 1.
- 3) Appuyez sur **TALK** (ou **HAUT-PARLEUR** pour utiliser la haut-parleur mains libres) pour composer le numéro. (Vous pouvez également appuyez sur **TALK** (ou **HAUT-PARLEUR** pour utiliser le haut-parleur mains libres) avant d'accéder au répertoire de l'afficheur. Localisez le numéro que vous désirez composer et appuyez sur **MENU/SELECT**.)

Options du menu du répertoire de l'afficheur

Accédez au répertoire de l'afficheur lorsque le téléphone est en mode d'attente et appuyez sur **MENU/SELECT**. Choisissez l'une de ces options :

<i>Effacer entrée</i>	Effacer ce numéro de l'afficheur.
<i>Entrer mém rép</i>	Ajouter ce numéro dans le répertoire. Le combiné vous demandera d'éditer le nom et le numéro et de sélectionner une sonnerie personnalisée.

<i>Effacer tout</i>	Effacer le répertoire de l'afficheur de ce combiné. (Ceci n'affectera pas le répertoire de l'afficheur des autres combinés.)
---------------------	--

Utiliser l'appel en attente

Si vous recevez un appel en attente, le téléphone émettra une tonalité et affichera les données de l'appel de l'appel en attente. Appuyez sur **FLASH/EXIT** pour permuter entre l'appel actuel et l'appel en attente; rappelez-vous qu'il y aura une courte pause avant d'accéder à l'autre appel chaque fois que vous permuterez entre les appels.

Utiliser la composition à sept chiffres

Vous pouvez faire un appel local en composant sept chiffres plutôt que dix, vous pourrez cacher l'affichage de votre indicatif régional dans répertoire de l'afficheur.

- 1) Sélectionnez *Régl. global*, puis *Ind. régional*.
 - 2) Utilisez les touches numériques (0 - 9) pour entrer l'indicatif régional à trois chiffres.
 - 3) Appuyez sur **MENU/SELECT** lorsque vous aurez terminé.
- ◆ Le téléphone utilisera l'indicatif régional programmé en tant que filtre. Lorsque des appels vous parviennent, le téléphone comparera l'indicatif régional avec celui que vous avez programmé. S'ils sont identiques, le téléphone cachera l'affichage de l'indicatif régional dans le répertoire de l'afficheur.
 - ◆ Pendant la révision du répertoire de l'afficheur, appuyez sur # pour permuter entre l'activation et la désactivation de l'affichage de l'indicatif régional.
 - ◆ Lorsque vous composez à partir du répertoire de l'afficheur ou dans le répertoire téléphonique, le téléphone composera ou sauvegardera les chiffres tels qu'ils apparaissent à l'écran. Si vous devez utiliser la composition à 10 chiffres, appuyez sur # pour afficher l'indicatif avant de composer ou de sauvegarder le numéro.

Utiliser le répertoire téléphonique

Chaque combiné peut conserver jusqu'à 70 noms et numéros en mémoire dans le répertoire téléphonique.

Accéder/quitter le répertoire téléphonique	Appuyez sur RÉPERTOIRE/GAUCHE .
Défilez à travers les entrées	Appuyez sur BAS pour défiler à travers le répertoire de A à Z. Appuyez sur HAUT pour défiler dans le répertoire de Z à A.
Sauter aux entrées débutant par une certaine lettre	Appuyez sur la touche correspondant à la lettre à laquelle vous désirez sauter.
Composer une entrée	Localisez l'entrée que vous désirez composer et appuyez sur TALK (ou HAUT-PARLEUR).

Options du menu du répertoire téléphonique

En mode d'attente, accédez au répertoire téléphonique, appuyez sur **MENU/SELECT** pour accéder au menu du répertoire téléphonique. Choisissez l'une de ces options :

<i>Créer nouvelle</i>	Ajouter une entrée à votre répertoire téléphonique. Le combiné vous demandera d'entrer un nom et un numéro et de sélectionner une sonnerie personnalisée.
<i>Copier tout</i>	Copier tout le répertoire téléphonique dans un autre combiné.
<i>Effacer tout</i>	Effacer toutes les entrées du répertoire téléphonique de ce combiné. (Ceci n'affecte pas les entrées sauvegardées dans l'autre combiné.)

Options des entrées du répertoire téléphonique

Lorsque le téléphone est en mode d'attente, appuyez sur **MENU/SELECT** pour accéder au menu du répertoire téléphonique. Choisissez l'une de ces options :

<i>Éditer</i>	Éditer cette entrée. Le combiné vous demandera d'éditer le nom et le numéro et de sélectionner une sonnerie personnalisée.
<i>Copier</i>	Copier cette entrée dans un autre combiné.
<i>Effacer</i>	Effacer cette entrée.

Composition à la chaîne

- ◆ Si vous avez à composer fréquemment une séquence de chiffres ou un code pendant un appel, vous pourrez le sauvegarder en tant que numéro dans le répertoire téléphonique et utiliser le répertoire téléphonique vous envoyer le code.
- ◆ Entrez le code (jusqu'à 20 chiffres) dans le répertoire téléphone tel que vous le feriez pour un numéro de téléphone. Assurez-vous d'entrer le code tel que vous le feriez pendant un appel.
- ◆ Lorsque vous entendez l'invitation à entrer le numro, accédez au répertoire téléphonique et localisez l'entrée comportant votre code. Appuyez sur **MENU/SELECT** pour transmettre le code. Le téléphone transmettra le numéro de code exactement comme vous l'avez entré dans le répertoire téléphonique.

Recherche d'un combiné égaré

Lorsque le téléphone est en mode d'attente, appuyez sur **FIND** du socle. Tous les combinés émettront un bip pendant une minute ou jusqu'à ce que vous appuyiez à nouveau sur **FIND** ou appuyez sur n'importe quelle touche du combiné retrouvé.

Utiliser un casque d'écoute optionnel

Vous pouvez utiliser un casque d'écoute standard de 2,5 mm avec vos combinés. Pour vous procurer des casques d'écoute, contactez le département des pièces (consultez la couverture avant).

- ◆ Pour installer un casque d'écoute, retirez le bouchon de caoutchouc et insérez la fiche dans la prise.
- ◆ Faites et recevez des appels normalement et utilisez votre casque d'écoute pour parler à l'appelant après que l'appel se soit connecté.
- ◆ Lorsque vous branchez un casque d'écoute, le combiné se mettra automatiquement en sourdine ainsi que le haut-parleur mains libres. Pour activer l'écouteur ou le haut-parleur mains libres, débranchez simplement le casque d'écoute.

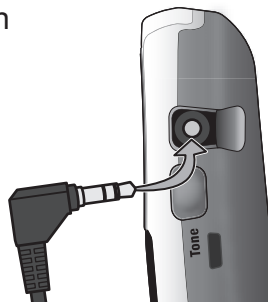

Utilisation des caractéristiques des postes multiples

Le socle évolutif fonctionne conjointement avec des combinés supplémentaires afin de vous offrir plusieurs caractéristiques pour les postes multiples. Vous devez avoir au moins deux combinés afin d'utiliser cette section.

Augmenter la capacité de votre téléphone

- ◆ Votre socle supporte un total de six combinés sans fil : un qui est inclus avec le socle et jusqu'à six combinés supplémentaires EZX290.
- ◆ Votre socle pourrait être compatible avec d'autres combinés supplémentaires d'Uniden : veuillez visitez notre site Web pour la liste complète des combinés compatibles.
- ◆ Les combinés supplémentaires doivent être initialisés avec le socle fin de fonctionner. Les combinés qui n'auront pas été initialisés afficheront *Combiné non initialisé*. Pour plus de détails en rapport avec l'initialisations de combinés à ce socle, consultez la page 24 ou le guide d'utilisation du combiné supplémentaire.
- ◆ Les combinés inclus avec le socle sont déjà initialisés à ce socle pour vous.
- ◆ Si un combiné a été initialisé à un socle, vous devrez le réinitialiser afin à ce nouveau socle (voir la page 24 pour le EZX290).

Utiliser la conférence téléphonique

Lorsqu'un appel extérieur vous parvient le socle et deux combinés peuvent joindre la conversation avec l'appelant. Appuyez sur **TALK**. Pour quitter la conférence téléphonique, raccrocher normalement; l'autre poste demeurera en communication avec l'appel. (Vous pouvez également utiliser le haut-parleur mains libres pour effectuer une conférence téléphonique, tout comme vous le feriez pour un appel normal.)

Utiliser le transfert d'appel

Vous pouvez transférer un appel extérieur à n'importe quel combiné. Procédez comme suit pour...

transférer un appel	<ol style="list-style-type: none">1. Appuyez sur CLEAR/INTERCOM pour mettre l'appel en attente.2. Sélectionnez le combiné auquel vous désirez transférer l'appel (Sélectionnez <i>Tous</i> pour envoyer un télé-signal à tous les combinés). <p>Lorsque le combiné accepte l'appel, vous serez débranché mais vous pourrez vous joindre à nouveau à l'appel.</p>
---------------------	--

annuler un transfert d'appel et retourner à l'appel	Appuyez sur TALK .
accepter un transfert d'appel	1. Appuyez sur CLEAR/INTERCOM pour répondre à un télé-signal et parler au combiné qui transfère l'appel. 2. Pour accepter l'appel, appuyez sur TALK .

Utiliser l'interphone

Vous devrez savoir certaines choses de base en rapport avec l'utilisation de l'interphone :

- ◆ Lorsque le téléphone est en mode d'attente, vous pouvez faire un appel interphone entre deux combinés et effectuer un appel interphone simultanément.
- ◆ Vous pouvez faire un appel interphone sur n'importe quel combiné mais seulement deux combinés peuvent être en appel interphone simultanément.
- ◆ Si un appel extérieur vous parvient pendant un appel interphone, le téléphone affichera les données de l'afficheur. Si l'autre combiné n'a pas répondu au télé-signal, le téléphone l'annulera afin que vous puissiez répondre à l'appel entrant.

Procédez comme suit pour...

faire un appel interphone	1. Appuyez sur CLEAR/INTERCOM . 2. Sélectionnez le combiné auquel vous désirez parler (à l'aide de l'option <i>Tous</i> pour envoyer un télé-signal à tous les combinés).
annuler un télé-signal	Appuyez sur FLASH/EXIT .
répondre à un appel interphone	Appuyez sur CLEAR/INTERCOM ou TALK .
quitter un appel interphone	Appuyez sur FLASH/EXIT .
répondre à un appel extérieur pendant un appel interphone	Appuyez sur TALK .

Utiliser le mode de confidentialité

Lorsque vous utilisez un combiné, vous pourrez empêcher les autres postes de se joindre à l'appel. Faites votre appel normalement et appuyez sur **MENU/SELECT**: l'écran affichera *Confidentialité d'appel*. Appuyez de nouveau sur **MENU/SELECT** pour activer la confidentialité d'appel (vous verrez un  à l'affichage). Lorsque vous raccrochez, la confidentialité d'appel se désactivera.

Tant que le mode de confidentialité d'appel est activé, aucun autre poste ne pourra interrompre l'appel. Pour permettre à un autre poste de joindre l'appel, désactivez la confidentialité d'appel en répétant le processus ci-dessus (appuyez deux fois sur **MENU/SELECT**).

Utilisation des caractéristiques spéciales

Fonction Ne pas déranger

- ◆ La fonction *Ne pas déranger* ou *DND* permet de désactiver simultanément la sonnerie du socle et de tous les combinés.
- ◆ En mode d'attente, appuyez et maintenez enfoncée la touche **NE PAS DÉRANGER** du socle. Le téléphone affichera *Ne pas dérang.* à l'écran des combinés.
- ◆ Appuyez de nouveau sur **NE PAS DÉRANGER** pour désactiver la fonction.

Réglage de la sonnerie visuelle du socle

Le commutateur de **SONNERIE VISUELLE** situé à l'arrière du socle pour changer la luminosité de la sonnerie visuelle du socle. (Ceci n'affecte pas les sonneries audio.)

Glissez le commutateur à la position centrale démontrée par la flèche) alignez-le à la position de luminosité désirée : **HIGH**, **LOW**, ou **OFF** (élevée, faible ou hors fonction).

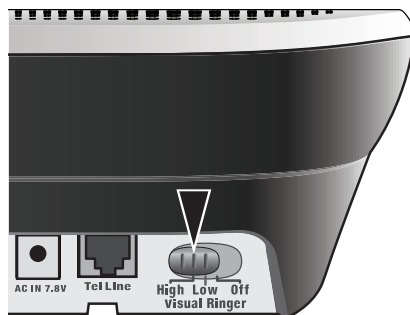

Utiliser l'amplification audio

Vous pouvez augmenter le volume de l'écouteur pour les appels normaux et les appels interphone. Pendant un appel, un  apparaîtra à l'affichage. Appuyez de nouveau sur **BOOST** pour le désactiver.

Utiliser la synthèse de la parole à partir du texte

La fonction de synthèse de la parole à partir du texte.

Lorsque vous... (en mode d'attente)	Le téléphone annoncera...
Recevez un appel	Le nom de l'appelant (si envoyé par la compagnie de téléphone).

Composez un numéro	Le numéro de téléphone que vous avez composé.
Accéder au répertoire	Le nom de l'entrée que vous consultez.

Ce que vous devez savoir en rapport avec la synthèse de la parole à partir du texte :

- ◆ Vous devez avoir activé le *Mode TTS* sur chaque combiné. Accédez au menu et sélectionnez *Régl. combiné*. Puis sélectionnez *TTS E/H fonc.*, et sélectionnez *E/F* ou *H/F* pour chaque combiné.
- ◆ Assurez-vous que ceci n'interrompt pas un appel ou un interphone, le téléphone utilisera le mode TTS qu'en mode d'attente. Par exemple, si vous ouvrez le répertoire téléphonique pendant un appel, le téléphone n'annoncera pas les noms de votre répertoire téléphonique.
- ◆ Le téléphone recevra les données de l'afficheur et les annoncera après 2 sonneries. Si l'appel est répondu avant la seconde sonnerie, les données ne s'afficheront pas et ne seront pas annoncées.
- ◆ Pour changer le niveau de volume utilisé pour l'annonce de l'afficheur, changez le niveau de volume de la sonnerie. Pour les autres fonctions TTS, changez le volume du haut-parleur du socle.
- ◆ Le mode TTS utilise l'anglais pour annoncer le nom et le numéro, peu importe le réglage de la langue de l'afficheur.

Utilisation de la messagerie vocale

Si vous êtes abonné à la messagerie vocale, votre compagnie de téléphone peut vous aviser lorsque vous avez des messages; vous pouvez également programmer votre numéro d'accès de manière à ce que vous puissiez accéder à vos messages à la pression d'une touche.

Réglage de la boîte vocale

Lorsque vous vous abonnez à la messagerie vocale, votre fournisseur de service devrait vous donner le *numéro d'accès* et le *type de signal d'avis de message*. Si vous ne possédez pas cette information, contactez votre fournisseur de service avant de débiter.

- 1) Accédez au menu lorsque vous êtes en mode d'attente.
- 2) Sélectionnez *Régl. combiné*, et sélectionnez *Éditer b. vocale*. (Vous devrez programmer le numéro d'accès à la boîte vocale séparément sur chaque combiné.)

- 3) Entrez votre numéro d'accès exactement comme si vous le composiez. Entrez un total de 20 chiffres. Si vous désirez que le téléphone attende quelques secondes entre les chiffres (pour permettre au service de répondre par exemple), appuyez sur **REDIAL/PAUSE** pour insérer une pause de 2 secondes dans la séquence de composition. Si deux secondes n'est pas suffisant, vous pourrez insérer autant de pauses que possible mais chaque pause compte pour un chiffre. Appuyez sur **SELECT/MENU** lorsque vous aurez terminé.
- 4) Au menu principal, sélectionnez *Régl. global*, et *Tonal. b. vocale*.
- 5) Si votre fournisseur de service utilise le signal de *modulation par déplacement de fréquence* ou *MDF* pour vous avertir de la présence de messages, réglez la fonction *Tonal. b. vocale* à la position *hors fonction*; si votre fournisseur de service utilise la *tonalité de manoeuvre cadencée* ou *TMC*, réglez la fonction *Tonal. b. vocale* à la position *E/F*.

Si vous ne pouvez déterminer quel type de signal est utilisé par votre fournisseur, laissez la fonction de tonalité de la boîte vocale en fonction. Si vous ne voyez pas l'icône  lorsque vous savez que vous avez un message, mettez la tonalité de la boîte vocale hors fonction.

Récupérer vos messages

Lorsque vous avez des nouveaux messages, l'icône  apparaîtra à l'écran du combiné. Appuyez sur **MUTE/MESSAGES** pour composer le numéro d'accès programmé sur ce combiné.

Réinitialisation du voyant de message dans la boîte vocale

Si l'icône ne disparaît pas après avoir révisé vos messages, vous pourrez le réinitialiser. Appuyez et maintenez la touche **FIND** enfoncée jusqu'à ce que le voyant se désactive (environ cinq minutes).

Vos combinés émettront des bips pendant ce processus, ignorez-les simplement.

Résolution de problèmes

Si vous avez de problèmes avec votre téléphone, essayez ces quelques étapes simples d'abord. Si vous avez toujours des questions, contactez notre ligne d'assistance à la clientèle au numéro figurant sur la couverture avant.

Si...	Essayez...
Aucun poste ne peut faire ou répondre aux appels.	<ul style="list-style-type: none">- Vérifiez la connexion du fil téléphonique.- Débranchez l'adaptateur CA du socle. Attendez quelques minutes et rebranchez-le.
Un combiné ne peut faire ou recevoir d'appels.	<ul style="list-style-type: none">- Rapprochez le combiné du socle.- Réinitialisez le combiné.
Un poste peut faire des appels mais ne sonne pas.	<ul style="list-style-type: none">- Assurez-vous que la sonnerie est activée.- Assurez-vous que la fonction Ne pas déranger est hors fonction.
L'écran d'un combiné ne s'allume pas.	<ul style="list-style-type: none">- Chargez le combiné pendant 15 à 20 heures.- Vérifiez la connexion du bloc-piles.
Un combiné ne fonctionne pas.	<ul style="list-style-type: none">- Chargez le bloc-piles pendant 15 à 20 heures.- Vérifiez la connexion du bloc-piles.- Réinitialisez le combiné.
Le combiné affiche <i>Non disponible</i> .	<ul style="list-style-type: none">- Rapprochez le combiné du socle.- Vérifiez si la fonction de confidentialité d'appel est activée sur un des combinés.- Assurez-vous que le socle est branché.
Aucun poste n'affichera les données de l'afficheur.	<ul style="list-style-type: none">- Laissez les appels sonner au moins deux coups avant de répondre.- Vérifiez si l'appel a été effectué sur un autocommutateur privé.- Vérifiez que votre service de l'afficheur est activé par votre fournisseur de services.
Je ne peux composer à partir du répertoire de l'afficheur.	<ul style="list-style-type: none">- Assurez-vous d'avoir entré le bon code de sécurité. Si vous devez composer 10 chiffres, vous devrez effacer l'indicatif régional (voir la section "Utiliser la composition à sept chiffres" de la page 13).
L'afficheur apparaît brièvement puis s'efface.	<ul style="list-style-type: none">- Vous devrez peut-être changer de mode de ligne. Contactez le service à la clientèle pour plus de détails.
Je ne peux transférer des appels.	<ul style="list-style-type: none">- Réinitialisez tous les combinés.

Si...	Essayez...
Je ne peux joindre deux postes à un appel extérieur.	- Assurez-vous que les deux combinés sont initialisés à ce socle. - Assurez-vous que la fonction de confidentialité d'appel n'est pas activée sur aucun combiné.
Le téléphone continue de sonner si un poste répond à l'appel.	- Vous pourrez devoir changer de mode de ligne. Contactez le service à la clientèle pour plus de détails.
L'icône de message dans la boîte vocale n'apparaît pas.	- Vérifiez si la fonction <i>Tonal. b. vocale.</i> est réglée à hors fonction, activez-le et vice versa (voir page 19).
Le voyant de message dans la boîte vocale ne disparaît pas.	- Réinitialisez le voyant (voir page 19).
Je ne peux initialiser un combiné.	- Vérifiez le nombre de combinés initialisés ne dépasse pas 6. - Réinitialisez le combiné.

Son faible ou difficile à entendre

Si la voix de l'appelant est faible, le signal peut être bloqué par des objets métalliques de grande taille ou par des murs; vous pourriez également être trop éloigné du socle, ou la pile du combiné peut être trop faible.

- ◆ Tentez de vous déplacer pendant un appel ou de vous rapprocher du socle afin de vérifier si le son s'améliore.
- ◆ Assurez-vous que le bloc-piles du combiné est chargé.
- ◆ Tentez de régler le volume de l'écouteur du combiné ou la tonalité audio (voir ci-dessous).

Régler la tonalité audio

Pendant un appel, appuyez sur **TONE** pour sélectionner : *Tonalité audio*. Sélectionnez l'une des trois options de tonalité audio : *Tonal. élevée*, *Tonal. naturelle* (recommandé pour les utilisateurs d'appareils auditifs), ou *Tonal. faible*. Vous devriez essayer les différents réglages afin de vérifier la tonalité audio qui vous convient le mieux.

Bruit et interférence sur la ligne

La cause la plus fréquente de bruit sur un téléphone sans fil est l'interférence. Voici certaines sources domestiques provoquant des interférences :

- ◆ électroménagers, spécialement les fours à micro-ondes
- ◆ équipement informatique, spécialement les réseaux sans fil LAN et les modems DSL
- ◆ les dispositifs radio sans fil tel que les moniteurs pour bébé, les contrôleurs sans fil ou les casques d'écoute et les haut-parleurs sans fil
- ◆ les fixtures fluorescentes (particulièrement celles qui produisent un bourdonnement)
- ◆ autres services qui utilisent votre ligne téléphonique tels que les systèmes d'alarme, les interphones ou les services Internet haute vitesse

Utilisez-vous un appareil auditif T-coil?

Si vous avez un appareil auditif doté de la fonction T-coil, l'interaction entre l'appareil auditif et les téléphones numériques sans fil provoque des interférences sur le combiné. Si vous possédez un appareil auditif T-coil et que vous avez des problèmes de bruits sur la ligne, activez le mode *T-Coil*. Accédez au menu. Sélectionnez *Régl. combiné et T-Coil*. **L'utilisation du mode T-coil peut réduire l'autonomie en mode de conversation; assurez-vous de vérifier l'état des piles et de garder le combiné chargé.**

Voici quelques conseils lorsque les interférences se produisent dans...

un endroit spécifique :	dans tous les endroits :
<ul style="list-style-type: none"> - Vérifiez à proximité pour une source d'interférence. - Tentez de déplacer le combiné à l'écart de la source d'interférence suspecte afin qu'elle ne se trouve pas entre le combiné et le socle. - Tentez de vous rapprocher du socle. Vous entendrez toujours des interférences à la limite de portée du socle. Si l'écran du combiné affiche <i>Hors de portée</i>, vous devrez vous rapprocher du socle. 	<ul style="list-style-type: none"> - Vérifiez près du socle afin détecter une source d'interférence. - Tentez de déplacer la source suspecte ou de la mettre hors fonction. - Le socle est doté d'une antenne ajustable, déployez-la verticalement. - Si vous êtes abonné à des services utilisant la ligne téléphonique, vous pourriez avoir à installer un filtre (voir ci-dessous).

Installation d'un filtre DSL

Quelques fois les services Internet haute vitesse qui utilisent la ligne téléphonique peut interférer avec les téléphones. Un de ces services —le service DSL—cause souvent des bruits statiques sur la ligne téléphonique. Un filtre DSL ou un filtre téléphonique élimine normalement ce problème. Le technicien qui a installé votre service DSL pourrait vous avoir laissé des filtres DSL; sinon, contactez votre fournisseur de services DSL ou procurez-vous ces filtres chez votre marchand électronique.

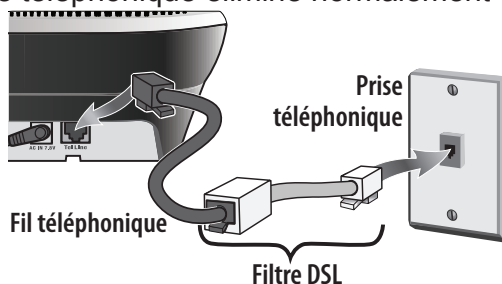

Branchez simplement le filtre DSL dans la prise téléphonique puis branchez votre socle dans le filtre. Effectuez un appel test afin de vous assurer que le bruit est éliminé.

Changer le mode de tonalité à impulsions

Votre téléphone peut communiquer avec le réseau téléphonique de deux manières différentes : avec le mode de composition à tonalité ou à impulsions. De nos jours, la plupart des compagnies téléphoniques utilisent la composition à tonalité. Si votre compagnie utilise le mode à impulsions, vous devrez changer le mode de composition de votre téléphone.

- 1) Sur le combiné, accédez au menu et sélectionnez *Régl. global*.
- 2) Sélectionnez *Mode de comp.*, puis *Impulsion*. Le téléphone émettra une tonalité de confirmation.

Si vous devez envoyer des signaux DTMF pendant un appel (si vous utilisez un système automatisé, par exemple), appuyez sur ***** pour commuter temporairement au mode de composition à tonalité. Lorsque l'appel se terminera, le téléphone retournera automatiquement au mode de composition à impulsions.

Initialiser et réinitialiser des combinés

Si vous avez des problèmes avec le combiné ou si vous désirez le remplacer, annulez d'abord les données d'initialisation du socle et du combiné :

Avez-vous le socle auquel le combiné est initialisé?	
Oui	Non
<ol style="list-style-type: none">1. Appuyez sur FLASH/EXIT et # et maintenez-les enfoncés jusqu'à ce que le menu <i>Réini. système</i> apparaisse (environ 5 secondes).2. Sélectionnez <i>Ann. init. comb.</i> La liste des combinés initialisés apparaîtra à l'affichage.3. Sélectionnez le combiné pour lequel vous désirez annuler l'initialisation.4. Pour confirmer, sélectionnez <i>Oui</i>. Le combiné effacera les données du socle et effacera le lien avec le socle.	<ol style="list-style-type: none">1. Appuyez sur FLASH/EXIT et # et maintenez-les enfoncés jusqu'à ce que le menu <i>Réini. système</i> apparaisse (environ 5 secondes).2. Sélectionnez <i>socle Non disp.</i> L'affichage indiquera les socles auxquels ce combiné a été initialisé.3. Sélectionnez le socle sur lequel vous désirez annuler l'initialisation. Pour confirmer, sélectionnez <i>Oui</i>. Le combiné effacera son lien avec le socle sans le contacter.

Lorsque vous réinitialisez le combiné (ou lorsque vous en achetez un nouveau), l'affichage de ce nouveau combiné indiquera *Handset Not Registered* (combiné non initialisé). Lorsque ce message est affiché sur le combiné, vous devrez initialiser le combiné au socle avant de l'utiliser.

Initialisation d'un combiné

Est-ce que le combiné fait sur le socle?	
Oui	Non
Déposez le combiné sur le socle, L'affichage devrait indiquer <i>Handset Registering</i> (combiné s'initialise).	<ol style="list-style-type: none"> 1. Débranchez l'adaptateur CA du socle. 2. Appuyez et maintenez enfoncée FIND pendant que vous rebranchez l'adaptateur. 3. Sur le combiné, appuyez et maintenez enfoncée # jusqu'à ce que l'écran affiche <i>Handset Registering</i> (combiné s'initialise) (environ 2 secondes).

Le combiné affichera *Registration Complete* (initialisation complétée) après environ 30 secondes. Soulevez le combiné et appuyez sur **TALK**: vous devriez entendre la tonalité.

Si...	Essayez...
- vous n'entendrez pas la tonalité - l'affichage indiquera <i>Registration Failed</i> (initialisation échouée).	Assurez-vous que le combiné est pleinement chargé et essayez à nouveau.

Pour initialiser un combiné à un socle différent, consultez la section "Augmenter la capacité de votre téléphone" du guide d'utilisation de l'autre socle.

Gérer les dommages causés par le liquide

L'humidité et le liquide peuvent endommager votre téléphone sans fil. En cas de submersion accidentelle, veuillez vous référer à ce qui suit.

- ◆ Si le combiné ou le socle entrent en contact avec de l'humidité ou du liquide, mais ceci affecte uniquement l'extérieur de plastique de l'appareil, essuyez l'appareil et utilisez-le normalement.
- ◆ Si l'humidité ou le liquide a pénétré dans le boîtier de plastique (e.x. : le liquide peut être entendu en bougeant l'appareil ou du liquide se trouve dans le compartiment des piles), veuillez procéder comme suit :

Combiné	Socle
<ol style="list-style-type: none"> 1. Retirez le couvercle du compartiment des piles et le laissez sécher. 2. Débranchez le bloc-piles. Laissez-le sécher hors du compartiment pendant au moins 3 jours. 3. Lorsque le combiné est complètement sec, rebranchez le bloc-piles et replacez le couvercle. Rechargez-le pendant au moins 15 à 20 heures avant l'utilisation. 	<ol style="list-style-type: none"> 1. Débranchez l'adaptateur du socle de manière à couper l'alimentation. 2. Débranchez le fil téléphonique du socle. 3. Laissez-le sécher pendant au moins 3 jours.

IMPORTANT: Vous devez débrancher le fil téléphonique et recharger le bloc-piles afin d'éviter une interruption de la charge.

MISE EN GARDE! N'utilisez PAS de four à micro-ondes pour accélérer le séchage. Ceci pourrait causer des dommages permanents au combiné, au socle et au four à micro-ondes.

Information importante

Termes utilisés dans ce guide

Combiné Supplémentaire	Un combiné supplémentaire initialisé et utilisé avec un socle évolutif. Tous les combinés supplémentaires doivent être initialisés à au moins un socle.
Socle	La partie principale du téléphone. Il se branche à la ligne téléphonique et vous permet de faire et de recevoir des appels. La plupart des socles sont dotés d'un berceau pour ranger et charger le combiné.
Afficheur de l'appel en attente	(Afficheur de l'appel en attente) Un service qui vous permet de voir les données de l'appel en attente pendant que vous êtes en communication.
Appel en attente	Un service qui vous permet de recevoir des appels pendant que vous êtes en communication.
Afficheur	(Également appelé afficheur des données de l'appelant.) Un service vous permettant de voir le nom et le numéro de l'appelant.
Chargeur	Un chargeur qui permet de ranger et de charger le combiné mais qui ne nécessite pas de fil téléphonique.
Berceau	La partie du téléphone qui retient le combiné. Sur le berceau, le combiné est toujours en mode d'attente et les touches sont verrouillées.
Pendant un appel	Le combiné est présentement en communication ou a activé la tonalité.
Combiné	Un combiné sans fil que vous utilisez pour composer des appels et parler aux appelants.
Mode d'attente	Le combiné est inactif en ce moment. L'autre combiné peut faire des appels, écouter les messages, utiliser le menu, etc. mais celui-ci n'est pas utilisé en ce moment.
TTS	(synthèse de la parole à partir du texte). Une technologie permettant de lire les données d'une voix synthétisée. La fonction TTS est utilisée pour annoncer les données de l'afficheur, lire le numéro du répertoire téléphonique, etc.

Spécifications

Adaptateur CA	No. pièce	Socle	Chargeur
	Voltage à l'entrée	PS-0034 120 V CA, 60 Hz	PS-0035 120 V CA, 60 Hz
	Voltage à la sortie	7,8 V CA @ 450 mA	8 V CA @ 300 mA
Bloc-piles	No. pièce	BT-1007	
	Capacité	500 mAh, 2,4 V CC	

- ◆ N'utilisez que les adaptateurs CA inclus.
- ◆ Assurez-vous d'utiliser les adaptateurs correspondants pour le socle et le chargeur.
- ◆ Ne placez pas le cordon dans un endroit où il risquerait de faire trébucher quelqu'un ou là où il pourrait s'effiloche et créer un risque d'incendie.

Information relative aux piles

- ◆ Lorsque pleinement chargé, le bloc-piles vous offre environ 10 heures en mode de conversation et environ 7 jours en mode d'attente.
- ◆ Vérifiez l'icône du statut des piles. Lorsqu'il deviendra trop faible, le combiné affichera l'icône de pile faible. Si vous entendez un bip étrange pendant un appel l'icône de pile faible sera affichée. Terminez la conversation aussi rapidement que possible et remplacez le combiné sur le socle. Si le combiné est en mode d'attente, aucune touche ne fonctionneront.
- ◆ Le bloc-piles devrait durer environ un an si vous l'utilisez normalement. Remplacez-le lorsque l'autonomie diminue en mode de conversation, même lorsque le bloc-piles est chargé. Contactez le département des pièces, les coordonnées se trouvent sur la couverture avant.

Avvertissement relatif aux piles à l'hydrure métallique de nickel

MISE EN GARDE! Risque d'explosion si la pile est remplacée par une pile de type incorrect. Disposez des piles en respectant les instructions. N'ouvrez pas et ne mutilez pas la pile. Débranchez la pile avant d'expédier cet appareil.

- ◆ Cet appareil contient un bloc-piles au nickel-cadmium (Ni-Cd).
- ◆ Le nickel et le cadmium sont des substances chimiques pouvant, selon l'état de la Californie, causer le cancer.
- ◆ Ne court-circuitez pas le bloc-piles.
- ◆ Le bloc-piles au nickel-cadmium que contient cet appareil peut exploser si jeté au feu.

- ◆ Ne rechargez pas le bloc-piles au nickel-cadmium inclus avec cet appareil dans un chargeur autre que celui qui lui est spécifiquement destiné. L'utilisation d'un autre chargeur peut endommager ou faire exploser le bloc-piles.
- ◆ Grâce au programme RBRC®, Uniden vous permet d'apporter vos piles usées chez de nombreux détaillants qui vendent des piles rechargeables. Pour plus de renseignements sur les endroits où retourner les piles usagées, veuillez communiquer avec le centre de recyclage le plus près de chez vous. Composez le 1-800-8-BATTERY afin d'en savoir plus sur les centres de recyclage des piles au nickel-cadmium de votre région. L'implication d'Uniden dans ce programme fait partie de l'engagement qu'elle a pris pour protéger l'environnement et conserver nos ressources naturelles



Les piles rechargeables à l'hydruure métallique de nickel doivent être recyclées ou jetées de manière écologique. Uniden met tout en oeuvre pour réduire le contenu en plomb du revêtement de PVC de ses cordons téléphoniques et accessoires

Avertissement! Les cordons de ce téléphone et/ou de ces accessoires contiennent du plomb, un produit chimique qui, selon l'état de la Californie peut causer des malformations congénitales ou autre problèmes du système reproducteur. Lavez vos mains après utilisation.

Renseignements relatifs à la conformité

Renseignements relatifs à l'article 68 de la FCC

Cet appareil est conforme à l'article 68 de la réglementation de la Commission fédérale des communications 'FCC' aux États-Unis et aux exigences adoptées par le Conseil d'administration du matériel terminal 'ACTA'. Vous trouverez, sous l'appareil, une étiquette qui contient, entre autres renseignements, une plaque signalétique dans le format 'US : AAAEQ##TXXX'. Si on vous le demande, vous devez fournir ce numéro à la compagnie de téléphone.

Une homologation du 'Code de commande normalisée' (USOC) pour les prises (par exemple, RJ11C) utilisées dans cet appareil est fournie dans l'emballage avec chaque pièce d'équipement terminal certifiée. La fiche et la prise utilisées pour brancher cet appareil au filage du bâtiment et au réseau téléphonique doivent être conformes avec les règlements de l'article 68 et les exigences techniques adoptées par l'ACTA. Un cordon téléphonique et une fiche modulaire conformes sont fournis avec cet appareil. Celui-ci a été conçu pour être raccordé à une prise modulaire compatible qui est également conforme. Consultez les instructions d'installation du guide d'utilisation pour plus de détails à ce sujet.

Le numéro 'REN' (Numéro d'équivalence de sonnerie) sert à déterminer combien de dispositifs téléphoniques peuvent être raccordés à votre ligne téléphonique. Un 'REN' trop élevé sur une ligne téléphonique risque de faire perdre à vos dispositifs téléphoniques leur capacité de sonner lors d'un appel entrant. Dans la plupart des régions, la somme de tous les numéros 'REN' devrait être de cinq (5,0) ou moins. Pour être certain(e) du nombre total de dispositifs téléphoniques pouvant être branchés sur une ligne, tel que le détermine le nombre 'REN' total (la somme de tous les numéros 'REN' de vos appareils), nous vous suggérons de communiquer avec votre compagnie de téléphone locale. Si cet appareil a été homologué après le 23 juillet 2001, le nombre 'REN' de cet appareil apparaît sur la plaque signalétique dans le format US:AAAEQ##TXXXX. Les chiffres représentés par les '##' sont le nombre 'REN' sans point décimal (par exemple, le 03 est un numéro 'REN' de 0.3).

Pour les produits homologués avant cette date, le numéro 'REN' est indiqué séparément sur la plaque. Si cet appareil nuit au réseau de la compagnie téléphonique, celle-ci vous avertira à l'avance qu'elle devra peut-être supprimer temporairement votre service afin d'effectuer des travaux d'entretien. Mais si elle ne peut pas vous prévenir à l'avance, la compagnie de téléphone vous avertira dès qu'elle le pourra. De plus, elle vous avisera de vos droits de porter plainte auprès de la FCC si vous le jugez nécessaire. La compagnie de téléphone peut apporter des changements à ses installations, équipements, opérations ou procédures pouvant affecter le fonctionnement des appareils et dispositifs téléphoniques sur le réseau. Si ceci se produit, la compagnie téléphonique vous donnera un préavis pour vous permettre d'apporter les changements nécessaires afin de conserver un service ininterrompu.

Veillez suivre les instructions se rapportant aux réparations et entretiens, s'il y a lieu (par exemple, en suivant les instructions relatives au remplacement des piles); sinon, ne substituez pas ou ne réparez pas les pièces de l'appareil à moins que cela ne soit mentionné dans ce guide. Tout raccord à une ligne partagée est assujéti à une tarification de l'État. Communiquez avec la commission des services publics.

de l'État ou la fonction publique pour plus de renseignements à ce sujet. Cet appareil est compatible avec les appareils auditifs.

Si vous éprouvez des difficultés avec le fonctionnement de cet appareil, veuillez communiquer avec le département du service technique d'Uniden, en composant le : 800-297-1023. Si cet appareil nuit au réseau de la compagnie téléphonique, celle-ci peut vous demander de le débrancher jusqu'à ce que le problème soit réglé.

AVIS : Selon les rapports de la compagnie de téléphone, les pointes de tension CA, particulièrement celles provenant de la foudre, sont très destructives envers les équipements téléphoniques raccordés aux sources d'alimentation CA. Pour minimiser les dommages causés par ce type de survoltage, nous vous recommandons d'installer un limiteur de surtension.

Toutes les modifications et altérations apportées à cet appareil, si elles ne sont pas expressément approuvées par Uniden, ou l'utilisation de cet appareil d'une façon qui n'est pas décrite dans ce guide d'utilisation, peuvent vous retirer le droit de faire fonctionner celui-ci.

Renseignements relatifs à l'article 15 de la FCC

Cet appareil est conforme à l'article 15 des règlements de la FCC. Son fonctionnement est assujéti aux deux conditions suivantes : (1) cet appareil ne doit pas causer d'interférences nuisibles, et (2) cet appareil doit accepter toutes les interférences qu'il reçoit, incluant les parasites pouvant nuire à son fonctionnement. L'utilisation de ce téléphone ne garantit pas la confidentialité de vos communications.

ARTICLE 15.105(b) de la FCC : Remarque : Cet appareil a été testé et s'avère conforme aux restrictions relatives aux équipements numériques de classe B, d'après l'article 15 des règlements de la FCC. Ces restrictions ont été instaurées pour offrir une protection raisonnable contre les interférences nuisibles au sein d'une installation résidentielle. Cet appareil génère, utilise et peut émettre des fréquences radio et s'il n'est pas installé selon les instructions, peut nuire aux radiocommunications. Toutefois, rien ne garantit que des parasites ne surviendront pas dans une installation particulière. Si cet appareil cause des interférences nuisibles à la réception du téléviseur ou de la radio, ce que vous pouvez déterminer en ouvrant et en fermant votre appareil, nous vous invitons à essayer l'une des mesures correctives suivantes :

- ◆ Réorientez l'antenne de réception installée sur l'appareil qui manifeste les parasites.
- ◆ Éloignez l'appareil du composant qui reçoit les ondes.
- ◆ Branchez l'appareil dans une prise de courant CA différente de celle du composant qui reçoit les ondes.
- ◆ Au besoin, consultez votre marchand électronique ou un technicien spécialisé dans le service des radios/téléviseurs pour des suggestions supplémentaires.

Cet appareil est conforme aux limites d'exposition établies par la FCC et est soumis aux conditions suivantes :

- ◆ L'antenne utilisée pour le socle doit être installé afin d'offrir une séparation d'au moins 20 cm entre celle-ci et l'utilisateur.
- ◆ Le socle ne doit pas être coimplanté ou utilisés conjointement avec une autre antenne ou transmetteur.
- ◆ Pour le fonctionnement lorsque l'appareil est porté sur le corps, les directives se rapportant à la quantité d'énergie RF mises de l'avant par la FCC ont également été respectées lorsque l'appareil a été utilisé conjointement avec les accessoires Uniden inclus ou conçus pour celui-ci. L'utilisation d'autres accessoires peut ne pas garantir la conformité avec les directives de la FCC relativement à l'exposition aux fréquences radio et devrait être évité.

Avis d'Industrie Canada

Équipement technique

AVIS : L'étiquette d'Industrie Canada permet d'identifier les appareils homologués. Cette attestation signifie que l'appareil répond à certaines normes de protection, d'utilisation et de sécurité prévues pour les télécommunications, tel que stipulé dans le(s) documents se rapportant aux normes sur les équipements techniques. Le numéro d'enregistrement inscrit sur l'appareil signifie que les spécifications techniques d'Industrie Canada sont rencontrées. Ceci n'implique cependant pas que l'appareil soit approuvé par Industrie Canada.

AVIS : Le facteur d'équivalence de sonnerie (numéro "REN"), attribué à chaque dispositif, indique le nombre maximum de dispositifs pouvant être raccordés à une interface téléphonique. On peut raccorder plusieurs dispositifs téléphoniques à l'interface, pourvu que le nombre total du facteur "REN" ne dépasse pas 5.

Équipement radio

Le terme "IC." devant le numéro de certification signifie uniquement que les spécifications d'Industrie Canada ont été rencontrées. Son fonctionnement est soumis aux deux conditions suivantes : (1) Ce dispositif téléphonique ne doit pas causer d'interférences et (2), il doit pouvoir accepter les interférences, incluant celles pouvant nuire à son fonctionnement normal. "La confidentialité de vos conversations n'est pas garantie avec cet appareil".

Garantie limitée d'une année

Important : tout service sous garantie nécessite une preuve de l'achat original.

LE RÉPONDANT DE LA GARANTIE : LA CORPORATION UNIDEN AMERICA (ci-après "UNIDEN").

LES ÉLÉMENTS DE LA GARANTIE : Pendant une période d'une (1) année, Uniden garantit à l'acheteur original, s'il s'est procuré l'appareil dans un magasin au détail, que cet appareil d'Uniden sera libre de tout défaut de pièces et de main-d'oeuvre, selon les restrictions et exclusions décrites ci-dessous.

LA DURÉE DE LA GARANTIE : Cette garantie, qui ne s'applique qu'à l'acheteur original, se terminera et ne sera donc plus en effet 12 mois après la date de l'achat original dans un magasin au détail. Cette garantie sera nulle si l'appareil est (A) endommagé ou n'a pas été maintenu en bon état suite à un entretien raisonnable (B) modifié, altéré ou utilisé en tant que composante d'un ensemble de conversion, d'assemblages secondaires ou toute autre configuration qui n'est pas vendue par Uniden, (C) mal installé, (D) réparé ou entretenu par toute autre entité qu'un centre de service autorisé par Uniden pour n'importe quel problème ou défaillance couvert par cette garantie, (E) utilisé conjointement avec des équipements, pièces ou en tant que composante d'un système qui ne soit pas fabriqué par Uniden, ou (F) installé ou programmé par d'autres personnes que celles mentionnées dans le guide d'utilisation de cet appareil.

ÉNONCÉ DES RECOURS : Au cas où cet appareil ne serait pas conforme à la garantie et ce, en tout temps pendant la période de cette garantie, le répondant s'engage à réparer le défaut et à vous retourner l'appareil sans frais de pièces ni de main-d'oeuvre, ni sans aucun autre frais (à l'exception des frais de port et de manutention) encouru par le répondant ou l'un de ses représentants en rapport avec l'exécution de cette garantie.

LA GARANTIE LIMITÉE DÉCRITE CI-HAUT CONSTITUE LA SEULE ET ENTIÈRE GARANTIE SE RAPPORTANT À L'APPAREIL ET REMPLACE ET EXCLUE TOUTE AUTRE GARANTIE DE QUELQUE NATURE QUE CE SOIT, QU'ELLE SOIT FORMELLE, TACITE OU SURVENANT SUITE À L'IMPLANTATION D'UNE LOI, INCLUANT, MAIS SANS S'Y LIMITER, TOUTES LES GARANTIES TACITES EN QUALITÉ LOYALE ET MARCHANDE OU LES APTITUDES À UN BUT PARTICULIER. CETTE GARANTIE NE COUVRE PAS NI NE PRÉVOIT PAS DE PROVISIONS POUR LE REMBOURSEMENT NI LE PAIEMENT DES DOMMAGES-INTÉRÊTS DIRECTS OU INDIRECTS. Certaines provinces ou états ne permettent pas d'exclusions ni de restrictions pour les dommages-intérêts directs ou indirects et les restrictions ou exclusions décrites ci-haut peuvent ne pas s'appliquer à vous.

RECOURS LÉGAUX : Cette garantie vous donne des droits légaux spécifiques et vous pouvez avoir d'autres droits pouvant varier de province en province. Cette garantie devient nulle à l'extérieur du Canada.

PROCÉDURE À SUIVRE POUR FAIRE HONORER LA GARANTIE : Si, après avoir suivi les instructions contenues dans ce guide d'utilisation, vous êtes persuadé(e) que l'appareil est défectueux, emballez celui-ci (dans sa boîte originale de préférence). N'oubliez pas d'y inclure toutes les pièces et accessoires fournis dans l'emballage. Faites également parvenir une preuve de l'achat original et une note décrivant le problème en détail. Vous devez expédier l'appareil (par un courrier pouvant être retracé), port payé, directement chez le titulaire de la garantie :

Uniden America Service
4700 Amon Carter Blvd.
Fort Worth, TX 76155

En tant que partenaire Energy Star®, tous les produits d'Uniden sont maintenant conformes aux normes d'efficacité énergétique de Energy Star®. Energy Star® est une marque déposée aux États-Unis.



- ◆ Uniden® est une marque déposée de Uniden America Corporation.
- ◆ L'appel en attente, l'afficheur, l'afficheur de l'appel en attente et la messagerie vocale sont des services offerts en abonnement auprès de votre compagnie de téléphone locale.
- ◆ Les photos contenues dans ce guide ne sont qu'à titre d'exemple seulement. Votre téléphone peut ne pas être identique aux illustrations.

Peut être couvert par l'un ou plusieurs des brevets américains suivants :

5,801,466	5,825,161	5,864,619	5,893,034	5,912,968	5,915,227	5,929,598	5,930,720	5,960,358
5,987,330	6,044,281	6,070,082	6,076,052	6,125,277	6,253,088	6,314,278	6,321,068	6,418,209
6,618,015	6,714,630	6,782,098	6,788,920	6,788,953	6,839,550	6,889,184	6,901,271	6,907,094
6,914,940	6,940,867	6,953,118	7,023,176	7,030,819	7,146,160	7,203,307	7,206,403	7,310,398

Autres brevets en instance.