

**D**  
Bedienungsanleitung und Ersatzteile

**GB**  
Operating manual and spare parts

**F**  
Notice d'utilisation et pièces de rechange

**NL**  
Bedieningsaanwijzing en  
reserveonderdelen

**I**  
Manuale istruzione i ricambi

**PL**  
Obsługa – Części zamienne

**CZ**  
Návod k použití –  
seznam náhradních dílů

**S**  
Bruksanvisning och reservdelar

**N**  
Bruksanvisning og reservedeler

**DK**  
Brugsanvisning og reservedeler

**FIN**  
Käyttöohje ja varaosal

**SK**  
Návod na obsluhu –  
Náhradné diely



**Gartenhäcksler**

**Garden Shredder**

**Broyeur de végétaux**

**Tuinhakselaar**

**Trituratore**

**Zahradní drtič**

**Kompostkvarn**

**Kompostkvern**

**Kompostkværn**

**Puutarhasilppurin**

**Rozdrabniacz**

**Záhradné sečky**

**2000 - 2400 - 2500**

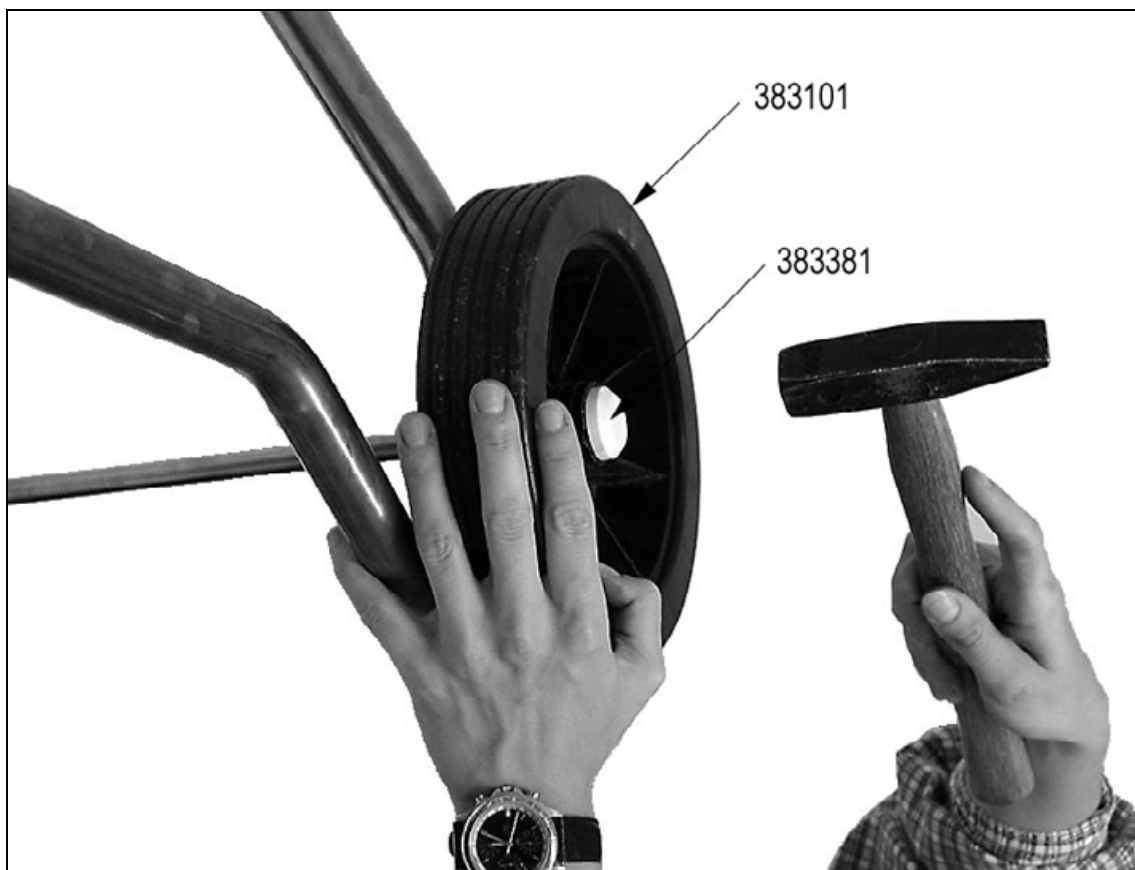
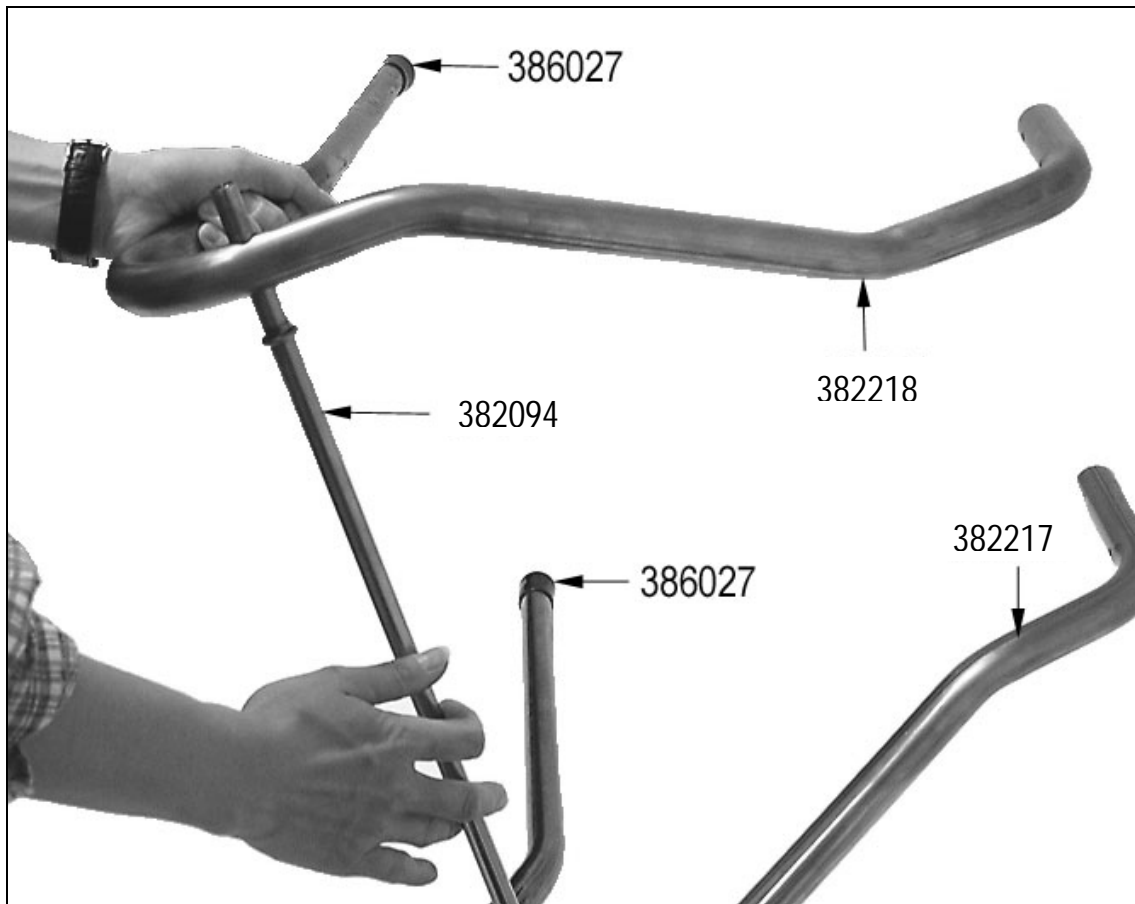

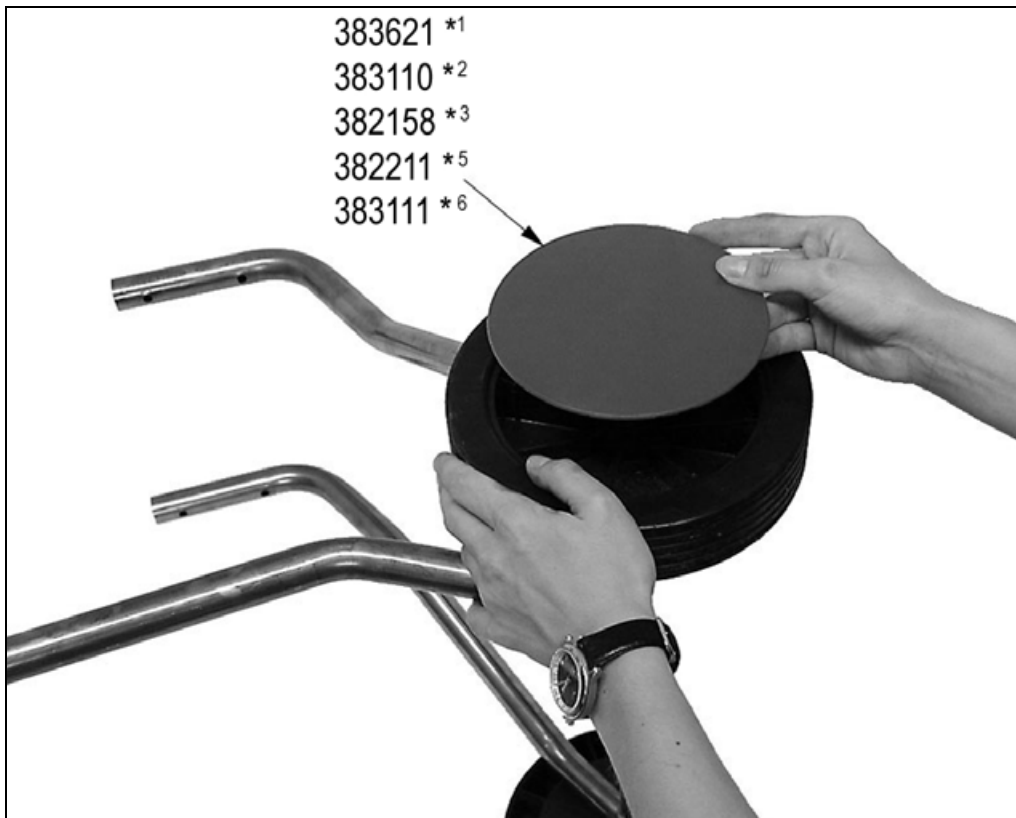



- |                                  |                                  |
|----------------------------------|----------------------------------|
| <b>D</b> Öffnen des Gerätes      | <b>GB</b> Open machine           |
| <b>F</b> Ouverture de l'appareil | <b>NL</b> Openen van de apparaat |
| <b>I</b> Aprire la macchina      | <b>CZ</b> Otevření stroje        |
| <b>S</b> Öppna kompostkvarnen    | <b>N</b> Åbning af apparatet     |
| <b>DK</b> Åpne maskinen          | <b>FIN</b> Koneen avaaminen      |
| <b>PL</b> Otwarcie urządzenia    | <b>SK</b> Prístroj otvorit'      |

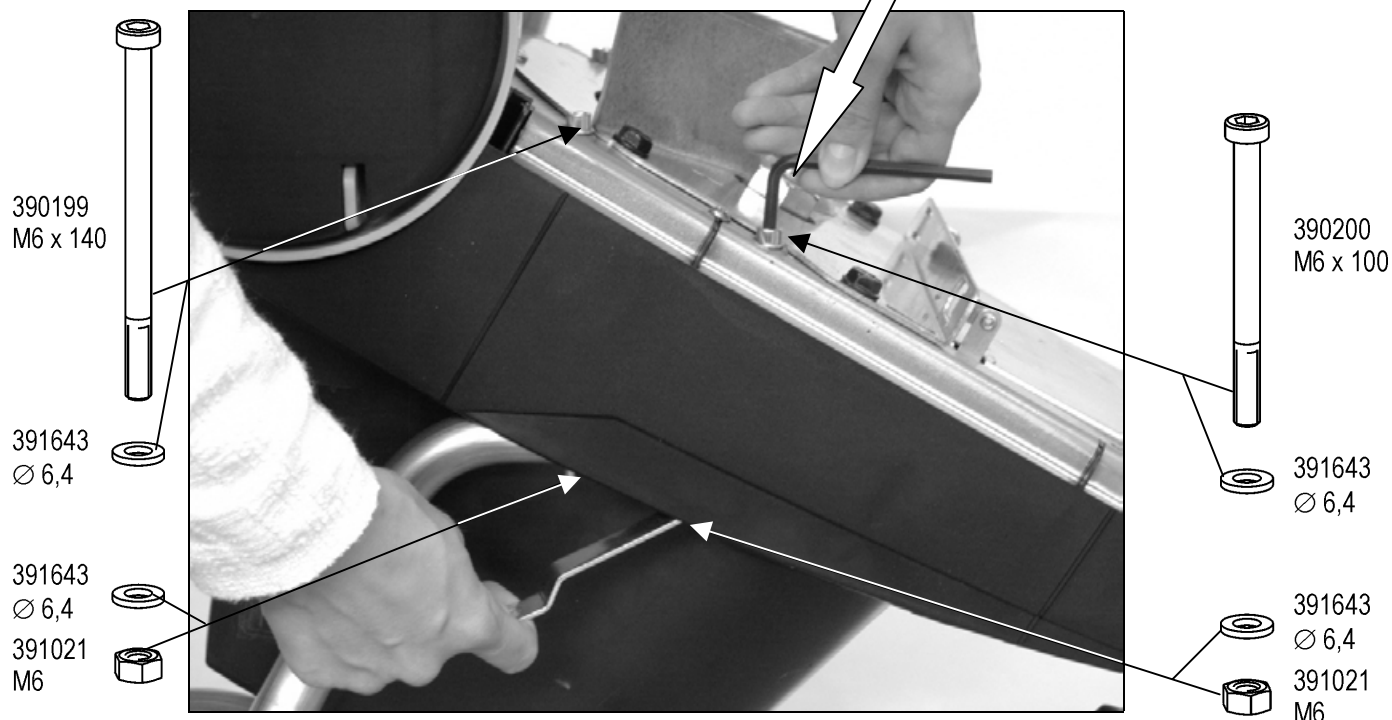
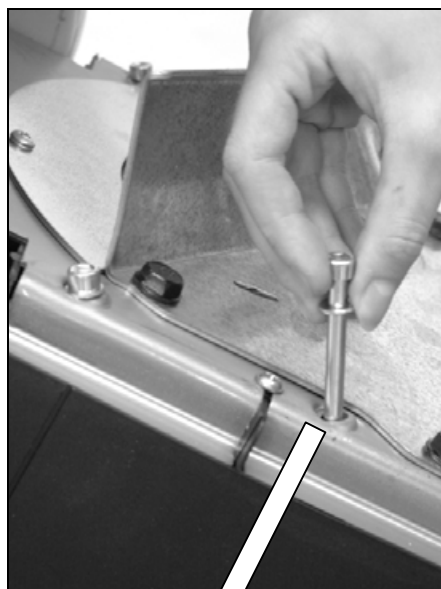

- D** **EG-Konformitätserklärung** entsprechend der Richtlinie **98/37 EG**
- GB** **EC Declaration of Conformity**  
according to Directive **98/37 EC**
- NL** **EG-Verklaring van overeenstemming**  
overeenkomstig de richtlijn van de raad **98/37 EG**
- S** **EG-konformitetsintyg** enligt EG-norm **98/37/EG**
- DK** **EF-overensstemmelseserklæring**  
i henhold til EF-direktiv **98/37/EF**
- PL** **EG-Deklaracja zgodności**  
stosownie do Wytucznych **98/37 EG**
- F** **Déclaration de conformité de la CE**  
conformément à la disposition **98/37 CE**
- I** **Dichiarazione CE di Conformità**  
ai sensi della direttiva **98/37 CE**
- N** **EF-konformitetserklæring** tilsvare EF-direktiv **98/37/ EF**
- FIN** **EY-vaatimusten mukaisuusvakuutus**  
EY-direktiivin **98/37/EY** mukaan
- SK** **EG-konformitné prehlásenie**  
podľa smernice **98/37 EG**

## ATIKA GmbH & Co. KG, Schinkelstraße 97, D-59227 Ahlen

- D** erklären in alleiniger Verantwortung, dass die Produkte **Gartenhäcksler Typ AH 300 und 301** auf die sich diese Erklärung bezieht, den einschlägigen grundlegenden Sicherheits- und Gesundheitsanforderungen der Richtlinien 98/37/EG, sowie den Anforderungen der anderen einschlägigen Richtlinien
- GB** declare under our sole responsibility, that the products **Garden Shredder type AH 300 and AH 301** to which this declaration relates corresponds to the relevant basic safety and health requirements of the Directive 98/37/EC, and to the requirements for the other relevant Directives:
- F** déclarons en responsabilité propre, que les produits **Broyeur de végétaux type AH 300 et AH 301** auquel se rapporte la présente déclaration, correspondes aux exigences de sécurité et de santé fondamentales des dispositions 98/37/CE, ainsi qu'aux exigences des autres dispositions en la matière
- NL** verklaren, i uitsluitende verantwoordelijkheid, dat dezen producten **Tuinhakselaar type AH 300 en AH 301** waarop deze verklaring betrekking heeft, voldoet aan de desbetreffende veiligheids- en gezondheidseisen van de richtlijn 98/37/EG, alsmede aan de eisen van de andere desbetreffende richtlijnen
- I** Dichiaro sotto la propria responsabilità che i prodotti **Trituratore biologico da giardino tipo AH 300 e AH 301** E' Conforme ai Requisiti Essenziali di Sicurezza e di Tutela della Salute di cui alla Direttiva CE 98/37 EGG e sue successive modificazioni, nonché ai Requisiti di cui alle seguenti Direttive CEE:
- S** intyggar med ensamansvar att nedanstående produkt, **Trädgårdskvarn AH 300 och AH 301** för vilket detta intyg gäller, uppfyller, grundläggande säkerhets- och hälsoskyddsåreskrifter enligt EG-norm 98/37/EG, samt uppfyller kraven enligt övriga gällande EG-normer
- N** er fullt ut og eneansvarlig for ar produkt **Kompostkvern AH 300 og AH 301** som denne erklæring gjelder for, oppfyller de relevante grunneleggende sikkerhets- og helsekrav i EF-direktiv 98/37/EF, såvel som kravene i ovrigt relevante EF-direktiv
- DK** erklærer på eget ansvar, at produktet, **Kompostnittere-type AH 300 og AH 301** som er omfattet af denne erklæring, overholder de relevante grundlæggende sikkerheds- og sundhedskrav i EF-direktiv 98/37/EF samt kravene i andre EF-direktiver, der kan finde anvendelse.
- FIN** vakuutamme yksinvastuullisina, että tuotteet **puutarhasilppurityypit AH 300 ja AH 301** joita tämä vakuutus koskee, ovat EY-direktiivin 98/37/EY asianomaisten perusuhteisten turva- ja terveydensuojeluvaatimusten sekä muiden asianomaisten EY-direktiivien
- PL** oświadczam, przyjmując na siebie wyłączną odpowiedzialność, że następujący produkt, **rozdrabniacz typ AH 300, AH 301** którego to oświadczenie dotyczy, odpowiada Wytuczny 98/37/EG określającym wymagania w zakresie bezpieczeństwa i zdrowotności, a także wymaganiom wszystkich innych Wytucznych znajdujących zastosowanie w powyższym zakresie.
- SK** prehlasuje na svoju vlastnú zodpovednosť, že výrobky: **záhradné sečky typu AH 300, AH 301** na ktoré sa toto prehlásenie vzťahuje, zodpovedajú bežným základným požiadavkám bezpečnosti práce a ochrany zdravia podľa smerníc 98/37/EG, ako i požiadavkám iných bežných smerníc

## 89/336/EWG, 73/23/EWG, 2000/14/EG

- D** entsprechen. Gemessener Schalleistungspegel  $L_{WA}$  102 dB (A) und garantierter Schalleistungspegel  $L_{WA}$  103 dB (A).
- GB** Measured level of the acoustic output  $L_{WA}$  102 dB (A) and guaranteed level of the acoustic output  $L_{WA}$  103 dB (A).
- F** Niveau de puissance sonore mesuré  $L_{WA}$  102 dB (A) et niveau de puissance sonore garanti  $L_{WA}$  103 dB (A).
- NL** Gemeten  $L_{WA}$  102 dB (A) en gegarandeerd geluidsniveau  $L_{WA}$  103 dB (A).
- I** Livello di potenza sonora misurata  $L_{WA}$  102 dB (A) e livello di potenza sonora garantita  $L_{WA}$  103 dB (A).
- S** Uppmätt bullernivå  $L_{WA}$  102 dB (A) och garanterad bullernivå  $L_{WA}$  103 dB (A).
- N** Målt lydeffektnivå  $L_{WA}$  102 dB (A) og Garanteret lydeffektnivå  $L_{WA}$  103 dB (A).
- DK** Målt lydeffektniveau  $L_{WA}$  102 dB (A) og garanteret lydeffektniveau  $L_{WA}$  103 dB (A).
- FIN** Mitattu äänen tehotaso  $L_{WA}$  102 dB (A) ja Taattu äänen tehotaso  $L_{WA}$  103 dB (A).
- PL** Mierzony poziom ciśnienia akustycznego  $L_{WA}$  102 dB (A) i gwarantowany poziom ciśnienia akustycznego  $L_{WA}$  103 dB (A).
- SK** Nameraná hladina hluku  $L_{WA}$  102 dB (A), zaručená hladina hluku  $L_{WA}$  103 dB (A).



Sie dürfen das Gerät nicht in Betrieb nehmen, bevor Sie diese Bedienungsanleitung gelesen, alle angegebenen Hinweise beachtet und das Gerät wie beschrieben montiert haben.

**Anleitung für künftige Verwendungen aufbewahren.**

**Inhalt**

Zusammenbau	1
Konformitätserklärung	4
Symbole Gerät / Bedienungsanleitung	5
Lieferumfang	5
Bestimmungsgemäße Verwendung	6
Restrisiken	6
Sicheres Arbeiten	6
Inbetriebnahme	7
Arbeiten mit dem Gartenhäcksler	8
Messerwechsel	9
Wartung und Pflege	9
Ersatzteile	9 / 77
Mögliche Störungen	10
Technische Daten	10
Garantie	10

**Symbole Gerät**

	Vor Inbetriebnahme die Bedienungsanleitung und Sicherheitshinweise lesen und beachten.		Vor Reparatur-, Wartungs- und Reinigungsarbeiten Motor abstellen und Netzstecker ziehen.
	Gefahr durch fortschleudernde Teile bei laufendem Motor – unbeteiligte Personen, sowie Haus- und Nutztiere aus dem Gefahrenbereich fernhalten.		Achtung vor rotierenden Messern. Hände und Füße nicht in Öffnungen halten, wenn die Maschine läuft.
	Augen- und Gehörschutz tragen.		Schutzhandschuhe tragen.
	Vor Feuchtigkeit schützen.		

**Symbole Bedienungsanleitung**

- Drohende Gefahr oder gefährliche Situation.** Das Nichtbeachten dieser Hinweise kann Verletzungen zur Folge haben oder zu Sachbeschädigung führen.
- Wichtige Hinweise zum sachgerechten Umgang.** Das Nichtbeachten dieser Hinweise kann zu Störungen führen.
- Benutzerhinweise.** Diese Hinweise helfen Ihnen, alle Funktionen optimal zu nutzen.
- Montage, Bedienung und Wartung.** Hier wird Ihnen genau erklärt, was Sie tun müssen.

**Betriebszeiten**

Gemäß der Lärmschutzverordnung vom 01.08.1987 darf an Werktagen zu nachfolgenden Zeiten **nicht gehäckselt** werden:

**13.00 – 15.00 Uhr**  
und **20.00 – 7.00 Uhr**

Bitte regionale Vorschriften beachten.

**Lieferumfang**

- Überprüfen Sie nach dem Auspacken den Inhalt des Kartons auf
  - ▶ Vollständigkeit
  - ▶ evtl. Transportschäden
- Teilen Sie Beanstandungen umgehend dem Händler, Zulieferer bzw. Hersteller mit. Spätere Reklamationen werden nicht anerkannt.
  - 1 vormontierte Geräteeinheit
  - 1 Standbein-links
  - 1 Standbein-rechts
  - 1 Achse
  - 2 Räder
  - 2 Radkappen
  - 1 Schraubenbeutel
  - 1 Auffangsack (teilweise Sonderzubehör)

---

## Bestimmungsgemäße Verwendung

---

Der Gartenhäcksler ist nur für die private Nutzung im Haus- und Hobbygarten geeignet.

Als Häcksler für den privaten Haus- und Hobbygarten werden solche Geräte angesehen, die nicht in öffentlichen Anlagen, Parks, Sportstätten sowie in der Land- und Forstwirtschaft eingesetzt werden.

---

## Restrisiken

---

 Auch bei bestimmungsgemäßer Verwendung können trotz Einhaltung aller einschlägigen Sicherheitsbestimmungen aufgrund der durch den Verwendungszweck bestimmten Konstruktion noch Restrisiken bestehen.

Restrisiken können minimiert werden, wenn die „Sicherheitshinweise“ und die „Bestimmungsgemäße Verwendung“, sowie die Betriebsanleitung insgesamt beachtet werden.

- Verletzungsgefahr der Finger und Hände, wenn Sie mit der Hand durch eine Öffnung greifen und an das Messerwerk gelangen.
- Verletzungsgefahr der Finger und Hände bei Montage- und Reinigungsarbeiten am Messerwerk.
- Verletzung durch weggeschleudertes Häckselgut im Bereich des Trichters.
- Gefährdung durch Strom, bei Verwendung nicht ordnungsgemäßer Elektro-Anschlussleitungen.
- Berührung spannungsführender Teile bei geöffneten elektrischen Bauteilen.
- Beeinträchtigung des Gehörs bei länger andauernden Arbeiten ohne Gehörschutz.



Des Weiteren können trotz aller getroffener Vorkehrungen nicht offensichtliche Restrisiken bestehen.

---

## Sicheres Arbeiten

---

 **Lesen und beachten Sie vor Inbetriebnahme dieses Erzeugnisses die folgenden Hinweise und die im jeweiligen Land gültigen Sicherheitsbestimmungen, um sich selbst und andere vor möglichen Verletzungen zu schützen.**

-  Geben Sie die Sicherheitshinweise an alle Personen weiter, die mit der Maschine arbeiten.
-  Bewahren Sie diese Sicherheitshinweise gut auf.

 **Gerät mit Sicherheitsabschaltung**  
Die angebrachte Sicherheitsabschaltung mit automatischer Motorbremse dient Ihrer Sicherheit. Sie verhindert, dass sich bei geöffnetem Gerät der Motor einschalten lässt, und dass Sie mit der Hand in das rotierende Messerwerk gelangen können.

 **Reparaturen an der Sicherheitsabschaltung haben durch den Hersteller bzw. von ihm benannte Firmen zu erfolgen.**

- Machen Sie sich vor Gebrauch mit Hilfe der Bedienungsanleitung mit dem Gerät vertraut.
- Benützen Sie das Gerät nicht für Zwecke, für das es nicht bestimmt ist (siehe Bestimmungsgemäße Verwendung und Arbeiten mit dem Gartenhäcksler).
- Sorgen Sie für **sicheren Stand** und halten Sie jederzeit das **Gleichgewicht**. Strecken Sie sich nicht vor. Stehen Sie beim Einwerfen des Häckselgutes auf gleicher Ebene mit dem Gerät.
- Seien Sie **aufmerksam**. Achten Sie darauf, was Sie tun. Gehen Sie mit **Vernunft** an die Arbeit. Verwenden Sie das Gerät **nicht**, wenn Sie **müde** sind.
- Tragen Sie **beim Arbeiten** Schutzbrille, Arbeitshandschuhe und Gehörschutz.
- Tragen Sie geeignete Arbeitskleidung:
  - keine weite Kleidung
  - rutschfestes Schuhwerk
- **Der Bedienende** ist im Arbeitsbereich der Maschine gegenüber Dritten verantwortlich.
- **Kinder und Jugendliche** unter 16 Jahren dürfen das Gerät nicht bedienen.
- **Kinder** vom Gerät fernhalten.
- Setzen Sie das Gerät niemals ein, während unbeteiligte Personen in der Nähe sind.
- Lassen Sie das Gerät **nie unbeaufsichtigt**.
- Halten Sie Ihren **Arbeitsbereich in Ordnung!** Unordnung kann Unfälle zur Folge haben.
- Nehmen Sie eine **Arbeitsstellung** ein, die sich seitlich oder hinter dem Gerät befindet. Niemals im Bereich der Auswurföffnung stehen.
- **Niemals** in die Einfüll- oder Auswurföffnung greifen.
- Halten Sie Gesicht und Körper von der Einfüllöffnung fern.
- Überlasten Sie das Gerät nicht! Sie arbeiten besser und sicherer im **angegebenen Leistungsbereich**.
- Betreiben Sie das Gerät nur mit kompletten und korrekt angebrachten **Schutzeinrichtungen** und ändern Sie an der Maschine nichts, was die Sicherheit beeinträchtigen könnte.
- Ändern Sie nicht die Drehzahl des Motors, denn diese regelt die sichere maximale Arbeitsgeschwindigkeit und schützt den Motor und alle sich drehende Teile vor Schaden durch übermäßige Geschwindigkeit.

- Das Gerät **nicht ohne Einfülltrichter** betreiben.
- Das Gerät bzw. Teile des Gerätes **nicht verändern**.
- **Vor Einschalten** des Motors das Gerät schließen.
- Das Gerät nicht mit Wasser abspritzen. (Gefahrenquelle elektrischer Strom).
- Gerät **nicht im Regen** stehen lassen oder bei Regen arbeiten.
- Nur an einem **trockenen Ort** außerhalb der Reichweite von Kindern aufbewahren.
- Um **Verletzungsgefahr für die Finger** auszuschließen, bei Montage- und Reinigungsarbeiten das Messerwerk (siehe Abb. Seite 9) festhalten und Schutzhandschuhe tragen.
- Schalten Sie die Maschine ab und ziehen Sie den **Netzstecker aus der Steckdose** bei:
  - Reparaturarbeiten
  - Wartungs- und Reinigungsarbeiten
  - Beseitigung von Störungen
  - Transport
  - Messerwechsel
  - Verlassen (auch bei kurzzeitigen Unterbrechungen)
- Überprüfen Sie die Maschine auf eventuelle **Beschädigungen**:
  - Vor weiterem Gebrauch des Gerätes müssen **Schutzvorrichtungen** sorgfältig auf ihre einwandfreie und bestimmungsgemäße Funktion untersucht werden.
  - Überprüfen Sie, ob Teile beschädigt oder defekt sind. Sämtliche Teile müssen richtig montiert sein und alle Bedingungen erfüllen, um einwandfreien Betrieb sicherzustellen.
  - **Beschädigte Schutzvorrichtungen** und Teile müssen sachgemäß durch eine anerkannte Fachwerkstatt repariert oder ausgewechselt werden, soweit nichts anderes in der Gebrausanweisung angegeben ist.
  - Beschädigte oder unleserliche Sicherheitsaufkleber sind zu ersetzen.



- Kontrollieren Sie **Verlängerungskabel** regelmäßig und ersetzen Sie sie, wenn sie beschädigt sind.
- Verwenden Sie **keine defekten Anschlussleitungen**.
- Verwenden Sie im Freien nur dafür **zugelassene** und entsprechend gekennzeichnete Verlängerungskabel.
- **Keine provisorischen** Elektroanschlüsse einsetzen.
- Schutzeinrichtungen **niemals überbrücken** oder außer Betrieb setzen.

**⚠** Der **Elektroanschluss** bzw. **Reparaturen** an elektrischen Teilen der Maschine hat durch eine **konzessionierte** Elektrofachkraft oder eine unserer Kundendienststellen zu erfolgen. Örtliche Vorschriften insbesondere hinsichtlich der Schutzmaßnahmen sind zu beachten.

**⚠** **Reparaturen** an anderen Teilen der **Maschine** haben durch den **Hersteller** bzw. einer seiner Kundendienststellen zu erfolgen.

**⚠** Nur Originalersatz- und Zubehörbehälter verwenden. Durch den **Gebrauch anderer Ersatzteile** und anderen Zubehörs können Unfälle für den Benutzer entstehen. Für hieraus resultierende Schäden haftet der Hersteller nicht.

---

## Inbetriebnahme

---

- **Vergewissern Sie sich**, dass das Gerät komplett und vorschriftsmäßig montiert ist.
- Stellen Sie den Häcksler **zum Gebrauch** auf waagerechten und festen Untergrund (Kippgefahr).
- Das Gerät nicht auf gepflasterten oder geschotterten Boden stellen.
- Benutzen Sie das Gerät nur im Freien. Halten Sie Abstand (mindestens 2 m) von einer Wand oder einem anderen starren Gegenstand.
- Überprüfen Sie **vor jedem Gebrauch**:
  - die **Anschlussleitungen** auf defekte Stellen (Risse, Schnitte o. dgl.)
    - ⚠ verwenden Sie keine defekten Leitungen
  - das Gerät auf eventuelle Beschädigungen (s. Sicheres Arbeiten)
  - ob alle Schrauben fest angezogen sind

### **i** Netzanschluß

- Vergleichen Sie die auf dem Gerätetypenschild angegebene Spannung mit der Netzspannung und schließen Sie das Gerät an die entsprechende und vorschriftsmäßige Steckdose an.





### **⚠** Elektrische Sicherheit

- Ausführung der **Anschlussleitung** nach IEC 60245 (H 07 RN-F) mit einem Aderquerschnitt von mindestens
  - 1,5 mm<sup>2</sup> bei Kabellänge **bis** 25 m
  - 2,5 mm<sup>2</sup> bei Kabellänge **über** 25 m
- Beim Verlegen der **Anschlussleitungen** darauf achten, dass sie nicht gequetscht, geknickt und die Steckverbindung nicht naß wird.
- Verwenden Sie das **Kabel** nicht für Zwecke, für die es nicht bestimmt ist. **Schützen** Sie das Kabel vor **Hitze, Öl und scharfen Kanten**. Verwenden Sie das Kabel nicht, um den Stecker aus der Steckdose zu ziehen.



- Verwenden Sie **Verlängerungskabel** mit ausreichendem Querschnitt

- **Absicherung:**

			nur England / Schweiz	
2000 W	16 A		13 A träge	
2400 W	16 A träge		13 A träge	
2500 W	16 A träge		13 A träge	

### Netzimpedanz

Bei ungünstigen Netzbedingungen kann es während des Einschaltvorganges des Gerätes zu kurzzeitigen Spannungsabsenkungen kommen, die andere Geräte beeinträchtigen können (z. B. Flackern einer Lampe).

Es sind keine Störungen zu erwarten, wenn die in der Tabelle angegebenen maximalen Netzimpedanzen eingehalten werden.

Leistungsaufnahme $P_1$ (W)	Netzimpedanz $Z_{max}$ ( $\Omega$ )
2000	0,25
2400 - 2500	0,24

### Einschalten

Drücken Sie den grünen Knopf „I“.

Bei Stromausfall schaltet das Gerät automatisch ab (Nullspannungsauslöser). Zum Wiedereinschalten erneut den grünen Knopf drücken.

### Ausschalten

Sie können das Gerät ausschalten, indem Sie auf den roten Knopf „0“ drücken.

### Motorschutz

Der Motor ist mit einem Schutzschalter ausgerüstet und schaltet bei Überlastung selbsttätig ab. Der Motor kann nach einer Abkühlpause (ca. 5 min.) wieder eingeschaltet werden. Drücken Sie dazu erneut den grünen Knopf.

## Arbeiten mit dem Gartenhäcksler

- Nehmen Sie eine **Arbeitsstellung** ein, die sich seitlich oder hinter dem Gerät befindet. Niemals im Bereich der Auswurföffnung stehen.
- **Niemals** in die Einfüll- oder Auswurföffnung greifen.
- Halten Sie Gesicht und Körper von der Einfüllöffnung fern.
- Bringen Sie Hände, andere Körperteile und Kleidung nicht in das Einfüllrohr, Auswurfkanal oder in die Nähe von anderen beweglichen Teilen.
- Vor Einschalten des Gerätes überprüfen, ob keine Häckselreste im Einfülltrichter sind.
- Kippen Sie das Gerät nicht bei laufendem Motor.
- Beim Füllen darauf achten, dass keine Metallstücke, Steine, Flaschen oder andere nicht zu verarbeitende Gegenstände in den Einfülltrichter gelangen.

- Gelangen fremde Gegenstände in den Einfülltrichter oder das Gerät fängt an außergewöhnliche Geräusche oder Vibrationen zu machen, das Gerät sofort ausschalten und zum Stillstand kommen lassen. Netzstecker ziehen und folgende Punkte durchführen:

- inspizieren Sie den Schaden
- ersetzen oder reparieren Sie beschädigte Teile
- überprüfen Sie das Gerät und ziehen Sie lockere Teile fest

 Sie dürfen das Gerät nicht reparieren, wenn Sie dazu nicht berechtigt sind

### Was kann ich häckseln?

**Ja:**

- organische Abfälle aus Haushalt und Garten z. B. Hecken- und Baumschnitt, verblühte Blumen, Küchenabfälle

**Nein:**

- Glas, Metallteile, Kunststoffe, Plastiktüten, Steine, Stoffabfälle, Wurzeln mit Erdreich, Speise-, Fisch- und Fleischabfälle

### Besondere Hinweise zum Häckseln:

- **Häckseln** Sie die Äste, Zweige und Hölzer **kurz nach dem Schneiden**
  - dieses Häckselgut wird bei Austrocknung sehr hart, der maximal zu verarbeitende Astdurchmesser wird hierdurch geringer.
- Entfernen Sie **Seitentriebe** bei stärker verzweigten Ästen.
- Verarbeiten von **stark wasserhaltigen, zum Verkleben** neigenden Garten- bzw. Küchenabfällen
  - diese abwechselnd mit holzigem Häckselgut zerkleinern, um eine Verstopfung im Gerät zu vermeiden.
- Das gehäckselte Gut im Bereich der Auswurföffnung nicht zu hoch anwachsen lassen. Dies kann zur Folge haben, dass bereits Gehäckseltes den Auswurfkanal verstopft. Dadurch kann es zu einem Rückschlag des Materials durch die Einfüllöffnung kommen.
- Reinigen Sie die Einfüllöffnung und den Auswurfkanal, wenn das Gerät verstopft ist. Schalten Sie hierfür zuerst den Motor aus und ziehen Sie den Netzstecker.
- Beachten Sie, dass der Ihrem Gerät entsprechende **maximal zu verarbeitende Astdurchmesser** eingehalten wird (s. Seite 10).
- Das **Messerwerk** zieht das Häckselgut weitgehend selbständig ein.
- **Vermeiden Sie ein Überlasten** und Blockieren des Motors bei stärkeren Ästen durch öfteres zurückziehen des Astes.

- **Beim Überlasten** des Gerätes schaltet der mit einem **Motorschutzschalter** ausgestattete Schalter selbständig ab
  - schalten Sie den Häcksler nach ca. 5 min. erneut ein
  - läßt sich das Gerät nach dieser Wartezeit nicht einschalten, sehen Sie unter Punkt „Mögliche Störungen“ nach.

## Messerwechsel



Vor dem Messerwechsel Netzstecker ziehen.

Verletzungsgefahr der Finger und Hände bei Arbeiten am Messerwerk. Schutzhandschuhe tragen.

Messerwerk mit Ringschlüssel festsetzen.

### Verminderte Schnittleistung:

#### eine Messerschneide stumpf

Einsatz einer unbenutzten Schneide durch Wenden

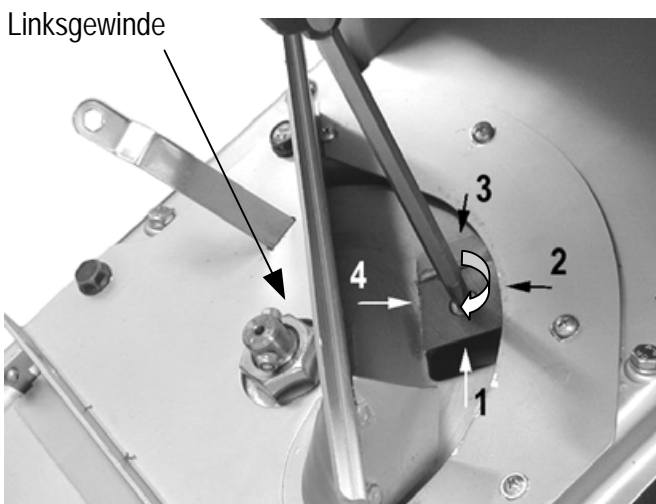
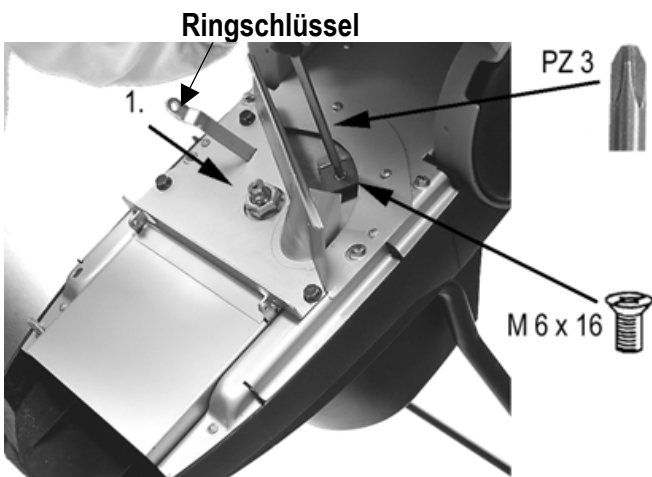

#### alle Messerschneiden stumpf

neuer Messersatz (Bestell-Nr. 382068)

## Wartung und Pflege

Vor Wartungs- und Reinigungsarbeiten Netzstecker ziehen.

Berücksichtigen Sie bei Wartung des Schneidwerkzeuges, dass dieses durch den Startmechanismus immer noch laufen kann, selbst wenn der Motor durch die Verriegelung der Abdeckung nicht läuft.

Schutzhandschuhe tragen.

Der Gartenhäcksler ist weitgehend wartungsfrei.



Zur Werterhaltung und einer langen Lebensdauer Nachstehendes beachten:

- nach dem Häckseln das Gerät innen und außen reinigen.



Messerwerk mit Ringschlüssel festsetzen.

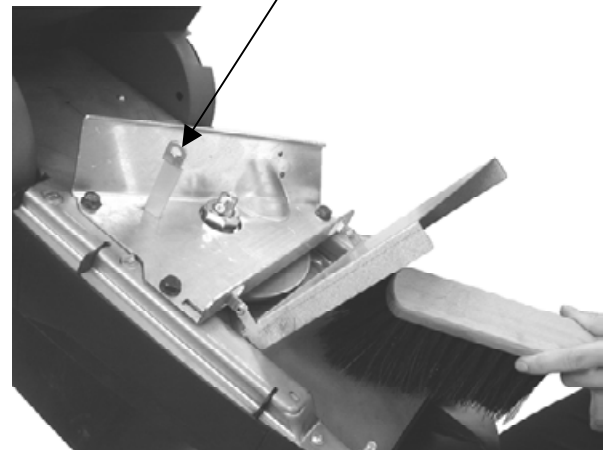

- Blanke Metallteile nach jedem Gebrauch zum Schutz gegen Korrosion mit einem umweltschonenden, biologisch abbaubaren Sprühöl behandeln.

## Ersatzteile

Entnehmen Sie die Ersatzteile der Zeichnung.

Ersatzteile bestellen:

- Bezugsquelle ist der Hersteller
- erforderliche Angaben bei der Bestellung:
  - Farbe des Gerätes (nur bei Gehäuseteilen)
  - Ersatzteil - Nr.
  - gewünschte Stückzahl
  - Gartenhäcksler - Modell
  - Typ des Gartenhäckslers

**Beispiel:** orange, 382032, 1, Modell 2000, AH 301

## Mögliche Störungen

Störung	mögliche Ursache	Beseitigung
Motor läuft nicht an	<ul style="list-style-type: none"> <li>- Netzspannung fehlt</li> <li>- Anschlußkabel defekt</li> <li>- Gehäuseoberteil nicht richtig verschlossen (Sicherheitsabschaltung ist ausgelöst)</li> </ul>	<ul style="list-style-type: none"> <li>- Absicherung überprüfen</li> <li>- überprüfen lassen (Elektrofachmann)</li> <li>- Gehäuseoberteil richtig verschließen und verschrauben, evtl. Verunreinigungen entfernen</li> </ul>
Motor brummt, läuft aber nicht an	<ul style="list-style-type: none"> <li>- <u>Messerwerk blockiert</u></li> <li>- Kondensator defekt</li> </ul>	<ul style="list-style-type: none"> <li>- Gerät abschalten, Netzstecker ziehen und Gerät von innen reinigen</li> <li>- Gerät zur Reparatur an Hersteller bzw. an von ihm benannte Firma</li> </ul>
Gerät läuft an, blockiert jedoch bei geringer Belastung und schaltet über Motorschutzschalter ab	Verlängerungskabel zu lang oder zu kleiner Querschnitt. Steckdose zu weit vom Hauptanschluß entfernt und zu kleiner Querschnitt der Anschlussleitung.	Verlängerungskabel mindestens 1,5 mm <sup>2</sup> , maximal 25 m lang. Bei längerem Kabel Querschnitt mindestens 2,5 mm <sup>2</sup> .
Verminderte Schnittleistung	Messer stumpf	Messerwechsel (siehe S. 9)

## Technische Daten

Modell	2000	2400	2500
Typ	AH 301	AH 300	AH 300
Motor	Wechselstrommotor 230 V, 50 Hz, mit automatischer Motorbremse		
Motorleistung P <sub>1</sub> S 6 – 40 %	2000 W	2400 W	2500 W
Stromaufnahme I	9,3 A	10,5 A	11,3 A
Drehzahl N	2800 min <sup>-1</sup>		
Ein-/Ausschalter mit	Motorschutzschalter, elektrischer Sicherheitsabschaltung, Nullspannungsauslöser		
Gewicht	22,5 kg	23,5 kg	23,5 kg
Schalldruckpegel L <sub>PA</sub> *	92 dB (A)		
Gemessener Schalleistungspegel L <sub>WA</sub> *	102 dB (A)		
Garantierter Schalleistungspegel L <sub>WA</sub> *	103 dB (A)		
max. zu verarbeitender Astdurchmesser (gilt nur für frischen Holzschnitt)	40 mm	45 mm	45 mm

\* gemessen nach Richtlinie 2000/14/EG

## Garantie

- Wir übernehmen 2 Jahre Garantie ab Lieferung des Gerätes vom Lager des Händlers, und zwar für Mängel, die durch Material- bzw. Fabrikationsfehler aufgetreten sind.
- Für Schäden, die durch unsachgemäße Behandlung oder unzureichende Verpackung beim Rücktransport der Geräte bzw. Nichtbeachtung der Bedienungsanleitung entstehen, sind Garantieansprüche ausgeschlossen.
- Fehlerhafte Teile sind unserem Werk porto- bzw. frachtfrei einzuschicken. Die Entscheidung auf kostenlose Ersatzteillieferung obliegt uns.
- Die Garantie erstreckt sich nicht auf den normalen Verschleiß von Messern, Messerbefestigungsteilen, Gegenmesser und Laufrädern.
- Anfallende Garantiarbeiten werden von uns ausgeführt. Es bedarf unserer ausdrücklichen Genehmigung, die Behebung des Schadens von einer anderen Firma vornehmen zu lassen.
- Nur bei Verwendung von Original-Ersatzteilen leisten wir Garantie.
- Änderungen, die dem technischen Fortschritt dienen, behalten wir uns vor.



Do not operate machine before having read the operating instructions, understood all the notes and assembled the machine as described here.

**Keep the instructions in a safe place for future use.**

## Contents

Assembly	1
Declaration of Conformity	4
Symbols machine / operating manual	11
Extent of delivery	11
Proper use	11
Residual risks	12
Safe working	12
Start-up	13
Working with the garden chopper	14
Changing the blades	15
Maintenance and care	15
Spare parts	15 / 77
Operational faults	16
Technical data	16
Guarantee	16

## Symbols machine



Carefully read operator's manual before handling the machine. Observe instructions and safety rules when operating.

Carefully read operator's manual before handling the machine. Observe instructions and safety rules when operating.



Shut off engine and remove power cord before performing cleaning, maintenance or repair work.



Danger – objects may be thrown out at high speed when motor is running. Keep people, pets and domestic animals out of the danger area.

Danger – objects may be thrown out at high speed when motor is running. Keep people, pets and domestic animals out of the danger area.



Danger – rotating blades. Keep hands and feet out of openings while machine is running.



Wear eye and ear protection.



Wear protection gloves.



Protect against moisture.

## Symbols operating manual



**Threatened hazard or hazardous situation.** Not observing this instruction can lead to injuries or cause damage to property.



**Important information on proper handling.** Not observing this instruction can lead to faults in the machine.



**User information.** This information helps you to use all the functions optimally.



**Assembly, operation and servicing.** Here you are explained exactly what to do.

## Operating Times

Please consider the individual country specifications.

## Extent of delivery

After unpacking, check the contents of the box

- ▶ That it is complete
- ▶ Check for possible transport damage

Report any damage or missing items to your dealer, supplier or the manufacturer immediately. Complaints made at a later date will not be acknowledged.

- 1 preassembled unit of equipment
- 1 standing leg (left)
- 1 standing leg (right)
- 1 axle
- 2 wheels
- 2 hubcaps
- 1 screw bag
- 1 collection sack (optional in part)

## Proper use

The garden shredders are suitable for private use in gardens and allotments.

Regarded as garden shredders for private gardens and allotments are those units which are not employed in public grounds, parks, sports grounds, and in agriculture and forestry.

---

## Residual risks

---

 Even if used properly, **residual risks** can exist even if the relevant safety regulations are complied with due to the design determined by the intended purpose. Residual risks can be minimised if the "Safety information" and the "Intended usage" as well as the whole of the operating instructions are observed.

- Risk of injury to the fingers and hands, if your hand grasps through an opening and reaches the blade unit.
- Risk of injury to the fingers and hands, when carrying out assembly work and cleaning on the blade unit.
- Injury by the chopped material spinning away near the hopper.
- Risk from electricity, by using non-standard electrical connections.
- Touching live parts of opened electrical components.
- Impairment of hearing when working on the machine for longer periods of time without ear protection.

In addition, in spite of all the precautionary measures taken, non-obvious residual risks can still exist.

---

## Safe working

---

 **Before commissioning this product, read and keep to the following advice. Also observe the preventive regulations of your professional association and the safety provisions applicable in the respective country, in order to protect yourself and others from possible injury.**

 Pass the safety instructions on to all persons who work with the machine.

 Keep these safety instructions in a safe place.

 **Machine including safety cut-out**

The safety cut-out, including an automatic motor brake, which is attached to the shredder is used for the safety of the machine, preventing the motor being started when the machine is open and the rotating knives could be reached by the operator's hand.

 **Repairs on the safety cut-out must be done by the producer or by a company designated by the producer.**

- Make yourself familiar with the equipment before using it, by reading and understanding the operating instructions.
- Do not use the machine for unsuitable purposes (see 'Normal intended use' and 'Working with the garden shredder').

- Ensure that you have stand in a **secure standing position** and maintain your **balance** at all times. Do not lean forward over the machine. When placing material into the shredder, always **stand on the same level** as the machine.
- Be **attentive**. Be careful what you do. Behave **sensibly** when working. Do **not** use the saw if you are **tired**.
- Wear protective goggles, gloves and noise protection **while working** with the machine.
- Wear suitable **work clothes!**
  - Do not wear loose-fitting clothes
  - Slip-proof **shoes**
- Within his area of work **the operator** is responsible for third parties.
- The machine must not be operated by **children or young people under 16 years of age**.
- Keep **children** away from machine.
- Never operate the machine if **other persons are in the immediate vicinity**.
- **Never** leave the saw **unattended**.
- Keep your **workplace in an orderly condition!** Untidiness can result in accidents.
- Choose a **working position** alongside the equipment or behind it. Never stand near the ejection opening.
- **Never** reach into the filling or ejection opening.
- Keep your face and body away from the filling opening.
- Do not overload the machine! You work better and safer in the **given performance range**.
- Only operate the machine with complete and correctly attached **safety equipment** and do not alter anything on the machine that could impair the safety.
- Do not alter the **revolution speed** of the motor, since this controls the safe maximum operating speed, and protects the motor and all rotating parts against damage due to excess speed.
- Do **not** operate **without the funnel**.
- **Faulty or damaged parts** in the device must be replaced immediately.
- Close machine properly before enabling motor.
- Do **not spray machine with water** (this is hazardous due to live components).
- Do **not** leave the machine **standing in the rain** or use when raining.
- Store the **unused machine** in a dry locked place away from the reach of children.
- To prevent danger of injury to fingers during assembly or cleaning operations hold the cutting mechanism (see. pic. p. 15) and wear protecting gloves.

- Switch the machine off and **remove the mains plug from the socket** when
  - carrying out repair works
  - carrying out servicing and repair works, removal of faults
  - changing the blades
  - Transporting
  - leaving unattended (even during short interruptions)
- Check the machine for possible damage
  - Before continuing to use the machine, the **protective devices** must be inspected to ensure that they work perfectly and with their intended function
  - Check whether the parts are damaged. All parts must be correctly installed and fulfil all conditions to ensure perfect operation of the saw
  - **Damaged guards** and parts must be properly repaired or exchanged by a recognized, specialist workshop; insofar as nothing else is stated in the instructions for use.
  - Damaged or illegible **safety warning labels** should be **replaced** immediately.



**⚠ Repairs** to other parts of the machine must be carried out by the **manufacturer** or one of his customer service points.

**⚠** Use only original spare parts and accessories. Accidents can arise for the user through the **use of other spare parts**. The manufacturer is not liable for any damage or injury resulting from such action.

## Start-up

- **Check** that the machine is completely and correctly assembled.
- To avoid toppling, place the chopper on a firm horizontal surface.
- Do not place the equipment on ground which is paved or surfaced with gravel.
- The machine should only be operated **in the open**. **Always maintain a safe distance** (at least 2 m) from walls or other fixed objects.
- **Before using the shredder**, make sure each time that
  - there are no faulty connections (tears, cuts, etc.)
  - there are no damage at the machine
  - all screws are tight

## ⚠ Electrical safety

- Design of the **connection cable** according to IEC 60245 (H 07 RN-F) with a core cross-profile section of at least
  - 1.5 mm<sup>2</sup> for cable lengths **up to** 25m
  - 2.5 mm<sup>2</sup> for cable lengths **over** 25m
- When laying the **connecting attachments**, be sure that they do get crushed or bent, and that the plug-and-socket connection does not get wet.
- Do not use the  **cable** for purposes for which it is not meant. **Protect** the cable against **heat, oil and sharp edges**. Do not use the cable to pull the plug from the socket.
- Regularly check the **extension cables** and replace them if they are damaged
- Do **not use any defective connection cables**
- When working outdoors, only use extension cables especially **approved** and appropriately labelled for outdoor use
- Do **not set up any provisional** electrical connections
- **Never bypass** protective devices or deactivate them.

**⚠** The **electrical connection** or **repairs** to electrical parts of the machine must be carried out by a certified electrician or one of our customer service points. Local regulations – especially regarding protective measures – must be observed.

## ⓘ Mains connection

- Compare the voltage given on the machine model plate e.g. 230 V with the mains voltage and connect the machine to the relevant and properly earthed plug.
- Only use **connection cables** with sufficient diameters
- **Fuse protection**

			only UK / Switzerland	
2000 W	16 A		13 A inert	
2400 W	16 A inert		13 A inert	
2500 W	16 A inert		13 A inert	

## Electrical mains supply impedance

When conditions in the electrical mains supply are unfavourable, voltage reductions for short periods can occur during the process of turning on the equipment, which can adversely affect other equipment (e.g., the flickering of a lamp).

No breakdowns are to be expected if the maximum, electrical mains supply impedances given in the table are met.

Power consumption P <sub>1</sub> (watts)	Electrical mains supply impedance Z <sub>max</sub> (Ω)
2000	0,25
2400 - 2500	0,24



### Switching on

Press the green 'I' button. The equipment will switch off automatically if there is a power cut (no-voltage release). Repress the green button to switch it on again.



### Switching off

You can switch off the saw by pressing the red lower button of the switch



### Motor guard

The motor is equipped with a guard switch and it switches off automatically when overloaded. The motor can be switched on again after a cooling-down period (approximately 5 min.). Repress the green button too.

---

## Working with the garden chopper

---

- Choose a **working position** alongside the equipment or behind it. Never stand near the ejecting opening.
- **Never** reach into the filling or ejection opening.
- Keep your face and body away from the filling opening.
- Never place hands, other parts of the body or clothing into the filler funnel, ejection channel or in the vicinity of other moving parts.
- Check that no chopped residues are in the filling hopper before switching on the equipment.
- Do not tip or tilt the machine when the motor is running.
- When filling, be careful that no pieces of metal, stones, bottles or other objects unintended for processing, enter the filling hopper.
- Immediately switch off the equipment and allow it to come to a stop, if foreign objects enter the filling hopper or if the equipment starts to make unusual noises or vibrates. Remove the mains plug and carry out the following checks:
  - inspect for damage,
  - replace or repair damaged parts,
  - check the equipment and tighten loose parts.



You must not repair the equipment yourself if you are unauthorized to do so.



### What can I chop?

#### Yes:

- organic household and garden waste
  - e. g. hedge and tree cuttings, dead flowers and vegetable kitchen waste.

#### No:

- glass, metal, plastic, plastic bags, stones, cloth, roots with soil, food left-overs, fish or meat.





### Special informations on the chopping procedure:

- **Branches**, twigs and wood should be broken down immediately **after they have been cut**
  - material of this kinds gets very hard when it is dry, and it therefore makes sense to reduce the maximum branch diameters, so that it is ready for chopping.
- Remove any **side shoots** from branches with a large number of twigs.
- How to chop garden and kitchen waste with **high water content and a tendency to clog**
  - to prevent the machine from clogging, alternate waste with wood containing material.
- Do not allow the chopped material to pile up too high in the area of the ejection opening. This can lead to shredded material blocking the ejection channel, and backing up to the filler opening.
- Clean out the filler opening and ejection channel thoroughly if the machine becomes blocked. Before doing this, switch the motor off and disconnect the machine from the mains power supply.
- Please do not exceed the **maximum branch diameter** specified for your appliance ( $\varnothing$  see p. 16).
- The **blades** largely pull the material into the machine by themselves.
- **Strong branches may cause overloading.** This can be avoided by pulling them back from time to time.
- If the machine is **overloaded**, a protective motor switch ensures that the machine turns itself off automatically
  - turn the shredder on again after about 5 minutes
  - during those five minutes you cannot turn the machine, see point „Operational faults“.

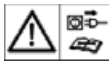
## Changing the blades

 Remove the mains plug before maintenance and care.

 Risk of injury to the fingers and hands when carrying out work on the blade unit. Wear protective gloves.

 Fix the blade with the ring spanner.

### Reduced output

#### One edge of the knife has become blunt

 Turn knife so that you can use the other edge

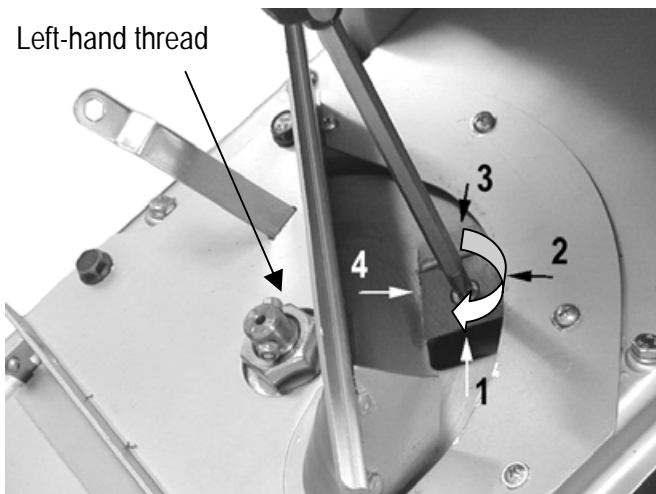
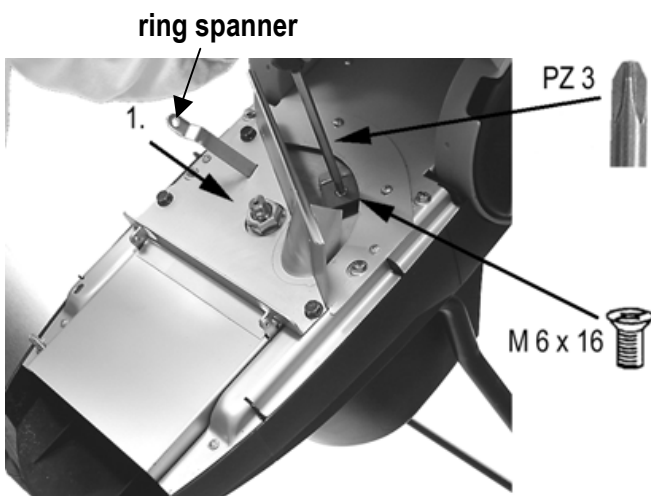

#### Both edge of the knives have become blunt

 replace with new set of knives (order-no. 382068)

## Maintenance and Care

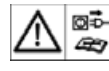
 Remove the mains plug before maintenance and care.

Take care when maintaining the cutting equipment to ensure that the cutters can still be operated by the starter mechanism, even if the motor is not running because the cover has been unlocked.

 Wear protective gloves.

Generally garden shredders require little maintenance.

 To maintain their efficiency and a long life, observe the following:

- After shredding, the machine must be cleaned inside and outside



 Fix the blade with the ring spanner.

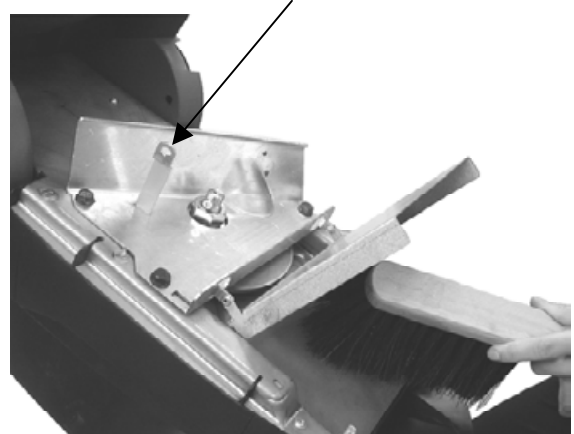

- Slightly grease polished metal components immediately after use (to prevent rusting)

## Spare parts

Please refer to the drawing and list for spare.

Ordering spare parts:

- Available from the manufacturer
- Orders must quote the following information:
  - Colour of appliance (for housing parts)
  - Spare parts no.
  - Quantity required
  - Shredder model
  - Name of the garden shredder

**Example:** orange, 382032, 1, model 2000, AH 301



## Operational faults

<b>Problem</b>	<b>Possible cause</b>	<b>Elimination</b>
Motor does not start	<ul style="list-style-type: none"> <li>- no mains voltage</li> <li>- defective connection cable</li> <li>- enclosure top improperly closed</li> <li>- (safety shut-off is activated)</li> </ul>	<ul style="list-style-type: none"> <li>- check fuse</li> <li>- have it inspected (electrician)</li> <li>- close and bolt down enclosure top correctly, remove any dirt present</li> </ul>
Motor turns over, but does not start	<ul style="list-style-type: none"> <li>- <u>cutters blocked</u></li> <li>- defective capacitor</li> </ul>	<ul style="list-style-type: none"> <li>- switch machine off, disconnect mains plug, and clean interior of machine</li> <li>- have machine repaired by manufacturer or approved company</li> </ul>
Motor starts, but becomes blocked on encountering even slight pressure, and is switched off via motor safety switch.	Extension cable too long, or cross-section too small. Socket too far away from main connection, and cross-section of connection lead too small.	Extension cable at least 1,5 mm <sup>2</sup> , maximum 25 m long. Cross-section of at least 2,5 mm <sup>2</sup> in longer cables.
Reduced output.	One edge / both edge of the knife become blunt.	The blades must be changed

## Specifications

Model	2000	2400	2500
Name	AH 301	AH 300	AH 300
Motor	AC-Motor 230 V, 50 Hz, including automatic motor brake		
Motoring P <sub>1</sub> S 6 – 40 %	2000 W	2400 W	2500 W
Input voltage I	9,3 A	10,5 A	11,3 A
Rotational speed N	2800 min <sup>-1</sup>		
On/off switch	Motor protection switch, electrical safety cut-out, reactivation blocker		
Weight	22,5 kg	23,5 kg	23,5 kg
Acoustic capacity L <sub>WA</sub> *	92 dB (A)		
Measured level of the acoustic output L <sub>WA</sub> *	102 dB (A)		
guaranteed level of the acoustic output L <sub>WA</sub> *	103 dB (A)		
Max. branch diameter (only for freshly cut wood)	40 mm	45 mm	45 mm

\* Guideline 2000/14/EG

## Warranty

- The manufacturer will supply a two years warranty after supply of the machine from the dealer's store for faults in material and/or workmanship.
- Warranty claims, even during the warranty period, will not be accepted for damages due to incorrect handling or inadequate packaging during return of the devices or to a non-observance of the operating instructions.
- Faulty components should be returned to the factory, postage and freight paid. Discretion for the supply of replacements free of charge will remain with the manufacturer.
- The guarantee does not cover normal wear to: blade, counter blade and impellers, as well as the respectively associated fasteners.
- All warranty work will be carried out by the manufacturer. The handling of repairs by third parties shall require prior written consent of the manufacturer.
- The warranty will only apply if original spare parts are used.
- Subject to alterations due to further development.

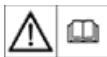

**Vous ne devez pas mettre la machine en route avant d'avoir lu attentivement ce mode d'emploi, d'avoir observé toutes les informations indiquées et d'avoir monté la machine comme décrit.**

**Conserver ces notice d'utilisation pour tout utilisateur futur.**

## Table des matières

L'assemblage	1
Déclaration de conformité	4
Symboles utilisés sur cet appareil / Instructions de service	17
Fourniture	17
Utilisation dans les règles de l'art	18
Risques résiduels	18
Consignes de sécurité	18
Mise en service	19
Travaux avec le broyeur de végétaux	20
Remplacement des couteaux	21
Maintenance et entretien	21
Pièces de rechange	21 / 77
Pannes	22
Caractéristiques techniques	22
Garantie	22

## Symboles utilisés sur ces appareils

	Lire le notice d'utilisation et les conseils de sécurité avant la mise en marche et en tenir compte pendant le fonctionnement.		Arrêter le moteur et retirer l'embout de la bougie avant toute opération d'entretien, de remise en état ou de nettoyage.
	Les pièces éjectées représentent un danger lorsque que le moteur est en marche – les personnes étrangères ainsi que les animaux domestiques et de rente doivent rester à l'écart de la zone dangereuse.		Ne pas vous blesser avec les lames rotatives. Ne pas introduire les mains ou les pieds dans les orifices de la machine pendant que celle-ci est en marche.



Porter des lunettes de protection et un casque antibruit.



Porter des gants de protection.



Protéger de l'humidité.

## Symboles utilisés dans ces notices d'utilisation



**Danger imminent ou situation dangereuse.**

L'inobservation de ces indications génère des risques de blessures ou d'endommagements matériels.



**Indications importantes pour un emploi conforme à l'usage prévu.**

L'inobservation de ces indications peut provoquer des défauts de fonctionnement.



**Indications pour l'utilisateur.**

Ces indications sont d'une aide précieuse pour un emploi optimal des différentes fonctions.



**Montage, exploitation et maintenance.**

Ce symbole attire votre attention sur ce que vous devez faire.

## Tranches horaires

Observez les dispositions spécifiques de la loi nationale.

## Fourniture

Après le déballage de la machine, vérifiez le contenu du carton quant à

- ▶ l'intégralité des pièces
  - ▶ la présence éventuelle de dommages dus au transport.
- Informez immédiatement le revendeur, le transporteur et / ou le fabricant en cas de réclamation. Sachez que les réclamations ultérieures ne sont plus acceptées.

- 1 Element pré-monté
- 1 pied gauche
- 1 pied droit
- 1 essieu
- 2 roues
- 2 chapeaux de roues
- 1 sachet de visserie
- 1 sac à polystyrène (partiel en option)

---

## Utilisation dans les règles de l'art

---

Le broyeur de végétaux convient parfaitement pour une utilisation dans tous les jardins particuliers.

Comme broyeurs de végétaux pour le domaine privé (jardins) sont considérés les appareils qui ne peuvent pas être utilisés dans des installations publiques, parcs, terrains ainsi que dans l'agriculture et la sylviculture.

---

## Risques résiduels

---

 Même un emploi conforme à l'usage prévu et le respect des consignes de sécurité applicables en la matière ne sauraient exclure tous les risques résiduels générés par la construction et l'emploi de la machine, notamment.

Les risques résiduels sont minimisés en respectant les « consignes de sécurité » et un « emploi conforme à l'usage prévu » comme toutes les indications des présentes instructions de service.

- Risque de blessure des doigts et des mains si vous introduisez les mains dans une ouverture et entrez en contact avec le couteau.
- Risque de blessure des doigts et des mains lors d'opérations de montage et de nettoyage sur le couteau.
- Dangers d'électrocution en cas d'utilisation de câbles de raccordement non conformes.
- Contact avec des pièces sous tension de composants électriques ouverts.
- Endommagement de l'ouïe en cas de travaux d'une certaine durée sur la machine sans protection acoustique.



Il se pourrait donc que des risques résiduels non apparents persistent bien que toutes les mesures de protection aient été prises.

---

## Consignes de sécurité

---

 **Avant toute mise en service de ce produit, lire et respecter les indications suivantes et les règlements de prévention d'accident de l'association préventive des accidents du travail, particulièrement les règlements de sécurité en vigueur dans les pays respectifs afin d'éviter tout risque d'accident possible.**

-  Remettez les consignes de sécurité à toute personne devant travailler avec la machine.
-  Conservez ces consignes de sécurité avec soin.

-  **Appareil doté d'un circuit d'arrêt de sécurité.**  
Le système de mise hors circuit de sécurité à frein moteur automatique est monté sur ce broyeur pour assurer votre sécurité. Il empêche le fonctionnement du moteur lorsque l'appareil est ouvert et il empêche que vous puissiez mettre votre main dans les couteaux en rotation.

 **Toute réparation au système de mise hors circuit doit être effectuée par un agent agréé.**

- Avant l'utilisation, familiarisez-vous avec l'appareil à l'aide des instructions de service.
- Ne pas utiliser l'appareil à des fins non appropriées (voir « Utilisation dans les règles de l'art » et « Travaux avec le broyeur de végétaux »).
- Prenez correctement **appui sur vos jambes** et veillez à votre **équilibre** à tout moment. Ne vous penchez pas. Restez à **hauteur** de l'appareil **lorsque vous y introduisez** les matériaux à hacher.
- Soyez **attentif**. Regardez ce que vous faites. Soyez **raisonnable** dans votre travail. **Ne vous servez pas de l'appareil si vous êtes fatigué.**
- **Pendant le travail** avec la machine porter des lunettes de protection, des gants de travail et une protection auditive contre le bruit.
- Portez des **vêtements de protection** appropriés!
  - **Pas** d'habits larges
  - **Chaussures** avec des semelles antidérapantes.
- **L'utilisateur** est responsable de la machine à l'égard de tiers dans la zone de travail.
- Il est interdit **aux enfants et aux adolescents** de moins de 16 ans d'utiliser l'appareil.
- Il convient de s'assurer que des **enfants** ne soient jamais à proximité de l'appareil.
- Ne mettez jamais l'appareil en marche lorsque des **personnes étrangères se trouvent à proximité.**
- Ne laissez jamais l'a **sans surveillance.**
- Veillez à maintenir la **zone de travail** en **ordre** ! Le désordre peut être la cause d'accidents.
- Adoptez une **position de travail** sur le côté ou derrière l'appareil. Ne restez jamais dans la zone de l'orifice d'éjection.
- **Ne jamais** mettre les mains dans l'ouverture de remplissage ou d'éjection.
- Tenez le visage et le corps éloignés de l'orifice de remplissage.
- Ne surchargez pas la machine ! Elle travaille mieux et avec une sécurité accrue dans la **plage indiquée.**
- Veillez au montage complet et correct des **équipements de sécurité** pendant l'exploitation et ne modifiez rien sur la machine qui risquerait d'influencer sa sécurité.
- Ne modifiez jamais le **régime** du moteur. C'est lui qui régule la vitesse de travail maximale sûre et protège le moteur ainsi que toutes les pièces rotatives contre les détériorations dues à une vitesse excessive.
- **Ne jamais** mettre en service **sans la trémie.**

- **Ne pas modifier** l'appareil ou des parties ou pièces de l'appareil.
- **Lors de la mise en marche** du moteur, l'appareil doit être fermé suivant les prescriptions d'utilisation en vigueur.
- L'appareil **ne doit** être **arrosé** d'eau (source de risque car présence de courant électrique).
- **Ne pas** travailler avec l'appareil **lorsqu'il pleut**.
- Conservez les **outillages non utilisés** dans un endroit sec et verrouillé et hors de portée de main des enfants.
- Pour éviter le **danger de blessures aux doigts** pendant les travaux de montage ou de nettoyage maintenir le dispositif de coupe (voir pic. page 21) et porter des gants protectifs.
- Débranchez la machine et **retirez la fiche de la prise au secteur** en cas de
  - travaux de réparation
  - travaux de maintenance et de nettoyage
  - l'élimination de perturbations
  - transport
  - remplacement des couteaux
  - et si vous quittez (même s'il ne s'agit que d'une brève interruption du travail)
- Vérifiez la machine afin de découvrir tout **endommagement** éventuel.
  - Contrôlez le fonctionnement impeccable et conforme à l'usage prévu des **équipements de sécurité** avec soin avant de poursuivre l'utilisation de la machine.
  - Vérifiez le fonctionnement correct des **pièces mobiles** et assurez-vous qu'elles ne sont ni coincées ni partiellement endommagées. Toutes les pièces sont à monter correctement et toutes les conditions requises sont à remplir afin de garantir une exploitation impeccable de l'appareil.
  - **Les dispositifs de sécurité** et les pièces **endommagés** doivent être réparés ou remplacés convenablement dans un atelier spécialisé reconnu, à moins que d'autres informations ne soient mentionnées dans le mode d'emploi.
  - Les **autocollants de sécurité** endommagés ou illisibles **doivent être remplacés**.



- Vérifiez le **câble de rallonge** à intervalles réguliers et remplacez-le dès que vous constatez un endommagement.
- Ne vous servez **jamais de lignes de raccordement défectueuses**.
- Servez-vous exclusivement de câbles de rallonge spéciaux et **homologués** pour l'extérieur le cas échéant.
- Ne vous servez jamais de **raccordements électriques provisoires**.
- Ne **pontez jamais** les équipements de sécurité et ne les mettez jamais hors service.

**⚠** Tout raccordement électrique, voire des réparations sur des parties électriques de la machine doivent être effectuées par des personnes compétentes ou remises à l'un de nos services après-vente. Les règlements locaux, particulièrement en ce qui concerne les mesures de protection sont à respecter.

**⚠** Toutes réparations des différentes pièces de la machine sont à effectuer par le fabricant, ou l'un de ses services après-vente.

**⚠** N'utiliser que des pièces détachées d'origine ou des pièces d'accessoires. L'utilisation d'autres pièces détachées et d'autres accessoires pourraient entraîner un risque d'accident pour l'utilisateur, le fabricant dégageant toute responsabilité pour tout dommage encouru.

---

## Mise en service

---

- **Assurez-vous** que l'appareil est intégralement monté et conformément aux réglementations.
- **Pour utiliser** le broyeur de végétaux, placez-le sur un sol stable et horizontal (pour ne pas qu'il risque de basculer).
- Ne posez pas l'appareil sur un sol pavé ou ballasté.
- N'utilisez l'appareil qu'**à l'extérieur**. **Restez à distance** (2 m minimum) des murs et des autres objets fixes.
- **Avant toute utilisation**, veuillez vérifier
  - que les lignes de raccordement ne présentent pas de défauts (fissures, soudures ou semblables).
  - l'appareil quant aux éventuels endommagements
  - que toutes les vis sont serrées à fond





### **i** Branchement au secteur

- Comparez la tension de votre secteur, p. ex. 230 V, avec la tension indiquée sur la plaque signalétique de la machine et raccordez la machine à une prise mise à la terre appropriée et conforme aux prescriptions.
- Utilisez un **câble de rallonge** de section suffisante.

### **⚠** Sécurité électrique

- Exécution de la **ligne de raccordement** cf. IEC 60245 (H 07 RN-F) avec une section d'au moins
  - 1,5 mm<sup>2</sup> pour les câbles d'une longueur de **jusqu'à** 25 m
  - 2,5 mm<sup>2</sup> pour les câbles **de plus de** 25 m
- Lors de la pose de la **ligne de raccordement**, veiller à ce qu'elle ne soit ni coincée, ni compressée, ni pliée et à ce que le connecteur ne soit pas soumis à l'humidité ou tombe dans un liquide quelconque.
- N'employez pas le **câble** à des fins pour lesquelles il n'est pas prévu. **Protégez** le câble contre la **chaleur, l'huile et les arêtes vives**. Ne tirez pas sur le câble pour retirer la fiche de la prise au secteur.

## ■ Fuse

			seulement le R-U / la Suisse	
2000 W	16 A		13 A inerte	
2400 W	16 A inerte		13 A inerte	
2500 W	16 A inerte		13 A inerte	

## Impédance de secteur

En cas de mauvaises conditions de secteur, des baisses de tension momentanées peuvent survenir pendant le processus d'allumage de l'appareil et peuvent gêner d'autres appareils (p. ex. une lampe vacille).

Il n'y a pas de risque de défaillances si l'on respecte les impédances de secteur maximales indiquées dans le tableau.

Puissance absorbée P <sub>1</sub> (W)	Impédance de secteur Z <sub>max</sub> (Ω)
2000	0,25
2400 - 2500	0,24



## Mise en marche

Appuyez sur le bouton vert «I».

En cas de panne de courant, l'appareil est automatiquement mis hors circuit (déclencheur à tension nulle). Pour la remise en marche, appuyez à nouveau sur le bouton vert.



## Arrêt

Vous pouvez débrancher la scie en actionnant le bouton rouge inférieur du commutateur.



## Protection du moteur

Le moteur est équipé d'un disjoncteur de protection et est arrêté automatiquement en cas de surcharge. Le moteur peut être remis en marche après une pause de refroidissement (env. 5 mn). Pour ce faire, appuyez à nouveau sur le bouton vert.

## Travaux avec le broyeur de végétaux

- Adoptez une **position de travail** à côté ou derrière l'appareil. Ne restez jamais dans la zone de l'orifice d'éjection.
- **Ne jamais** mettre les mains dans l'ouverture de remplissage ou d'éjection.
- Tenez le visage et le corps éloignés de l'orifice de remplissage.
- N'introduisez jamais les mains, d'autres parties du corps ou des vêtements dans le tube de remplissage, le canal d'évacuation ou à proximité d'autres pièces mobiles.
- Avant la mise en marche de l'appareil, vérifiez si des restes de broyage se trouvent dans l'entonnoir.
- Ne renversez pas l'appareil pendant que le moteur est en marche.

- Lors du remplissage, veillez à ce que des pièces en métal, des pierres, des bouteilles ou d'autres objets n'entrent pas en contact avec des objets à broyer dans l'entonnoir.

- Si des objets extérieurs entrent dans l'entonnoir ou si l'appareil commence à émettre des bruits ou des vibrations inhabituelles, arrêtez immédiatement l'appareil et immobilisez-le. Débranchez la fiche et effectuez les points suivants :

- examiner les dommages
- remplacer ou réparer les pièces endommagées
- vérifier l'appareil et bloquer les pièces desserrées



Vous ne devez pas réparer l'appareil si vous n'êtes pas autorisé à le faire.

## Qu'est-ce que je peux broyer?

### Oui:

- déchets organiques domestiques et du jardin par exemple coupes de haies et d'arbres, fleurs fanées, déchets de cuisine.

### Non:

- verre, morceaux de métaux, matières plastiques, sacs en plastique, pierres, déchets de tissus, racines souillées par de la terre, restes de produits alimentaires, de poisson et de viande.

## Instructions spéciales concernant le broyage:

- **Broyez** les branches, les rameaux et les bois **juste après les avoir coupés**
  - en effet, ces matériaux à broyer deviennent très durs lorsqu'ils sèchent, le diamètre de branches à traiter diminue donc.
- Lorsque les branches sont très ramifiées, enlever les **rameaux latéraux**.
- Broyage de déchets de cuisine ou de jardin **contenant beaucoup d'eau et tendant à coller**
  - ces déchets doivent être broyés en alternance avec des déchets contenant du bois afin d'éviter que l'appareil ne soit obstrué.
- Ne pas laisser s'entasser trop de matériaux hachés sous la sortie de l'orifice d'évacuation. Il risquerait sinon d'obstruer le canal d'évacuation. Cela pourrait entraîner un retour des matériaux par l'orifice de remplissage.
- Nettoyez l'orifice de remplissage ainsi que le canal d'évacuation lorsque l'appareil est obstrué. Pour ce faire, éteignez d'abord le moteur et retirez la fiche secteur.
- Veillez à ce que le **diamètre de branche maximal pouvant être haché** par votre appareil soit respecté (∅ voir page 22).
- Les **couteaux** tirent dans une large mesure les déchets à broyer automatiquement dans l'appareil.

- **Évitez toute surcharge** du moteur en présence de branches d'un certain diamètre en les retirant fréquemment puis en les laissant revenir dans l'appareil.
- **En case de surcharge** de l'appareil, le sélecteur équipé d'un disjoncteur-protecteur met la machine automatiquement hors circuit
  - dans pareil cas, remettez le broyeur en marche au bout de 5 minutes environ
  - au cas où la machine ne se remettrait pas en marche au bout de ce temps d'attente, veuillez vous reporter au point „Pannes“.

## Remplacement des couteaux

 Avant de procéder au remplacement des couteaux, débranchez la fiche secteur.

 Risque de blessure des doigts et des mains lors de travaux sur le couteau. Portez des gants de protection.

 Fixer le jeu de couteaux avec le clé polygonale.

**Diminution du rendement de coupe:**

**un tranchant du couteau est émoussé**

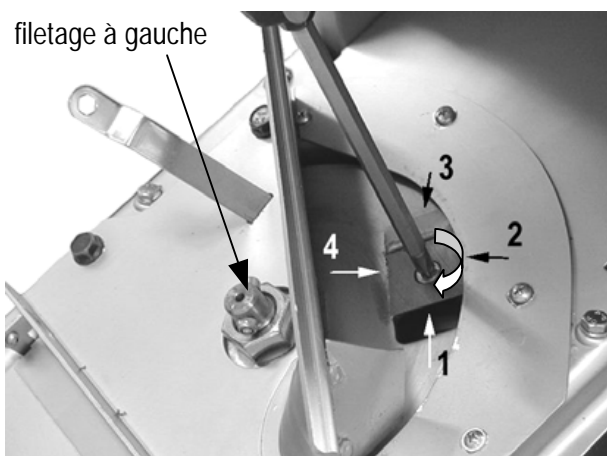
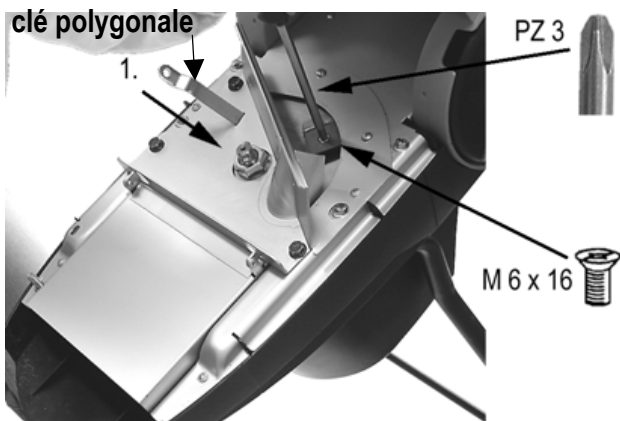

 utilisez le tranchant inutilisé en tournant le couteau



**les deux tranchants de couteau sont émoussés**

 placez un nouveau jeu de couteaux (ref. 382068)

## Maintenance et entretien

  **Retirez la fiche de la prise** avant tout travail de maintenance et de opération de nettoyage.

Lors de la maintenance de l'outil tranchant, n'oubliez pas que le mécanisme de démarrage peut encore fonctionner même lorsque le moteur est à l'arrêt malgré que son capot soit verrouillé.

 Porter des gants de protection.

Les broyeurs de végétaux nécessitent peu d'entretien.

 Pour que l'appareil ne se dégrade pas et pour lui assurer une longue durée de vie, il convient d'observer les points suivants:

- après la mise en service, il faut nettoyer la machine à l'intérieur et à l'extérieur.

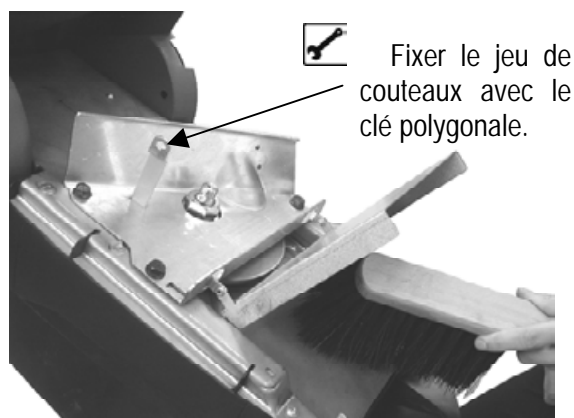

- Les pièces métalliques nues devraient être légèrement graissées à la suite de chaque utilisation (protection contre la formation de la rouille).

## Pièces de rechange

Pour les pièces de rechange, veuillez vous reporter au schéma.

Commande de pièces de rechange:

- la source d'approvisionnement est le constructeur
- indications nécessaires pour la commande:
  - couleur de l'appareil (pour pièces de boîtier)
  - n° de pièce de rechange
  - nombre d'unités souhaité
  - modèle du broyeur de végétaux
  - type de le broyeur de végétaux

**Exemple:** orange, 382032, 1, modèle 2000, AH 301

## Pannes

<b>Panne</b>	<b>Cause possible</b>	<b>Remède</b>
Le moteur ne démarre pas.	<ul style="list-style-type: none"> <li>- pas de courant</li> <li>- cordon de branchement défectueux</li> <li>- dessus du carter mal fermé (coupure de sécurité déclenchée)</li> </ul>	<ul style="list-style-type: none"> <li>- vérifier les fusibles ou disjoncteurs</li> <li>- le faire vérifier (par un spécialiste)</li> <li>- bien fermer et visser le dessus du carter, enlever les saletés éventuelles</li> </ul>
Le moteur ronfle mais ne démarre pas.	<ul style="list-style-type: none"> <li>- ensemble de couteaux bloqué</li> <li>- condensateur défectueux</li> </ul>	<ul style="list-style-type: none"> <li>- mettre l'appareil à l'arrêt, retirer la fiche de la prise de courant et nettoyer l'intérieur</li> <li>- faire réparer par le fabricant ou par une entreprise qu'il indique</li> </ul>
L'appareil démarre mais se bloque sous une faible charge et le disjoncteur protégeant le moteur se déclenche.	Câble prolongateur trop long ou de trop faible section. Prise de courant trop éloignée du branchement principal et trop faible section du câble de branchement.	Câble prolongateur d'au moins 1,5 mm <sup>2</sup> , long de 25 m au maximum. Si le câble est plus long, section d'au moins 2,5 mm <sup>2</sup> .
Diminution du rendement de coupe	un ou tous tranchant(s) du couteau est/sont émoussé(s)	Remplacer les couteaux (voir p. 21)

## Caractéristiques techniques

Modèle	2000	2400	2500
Type	AH 301	AH 300	AH 300
Moteur	moteur à courant alternatif 230 V, 50 Hz, à frein moteur automatique		
Puissance du moteur P <sub>1</sub> S 6 – 40 %	2000 W	2400 W	2500 W
Intensité du courant d'utilisation I	9,3 A	10,5 A	11,3 A
Régime N	2800 min <sup>-1</sup>		
Mise en / horse circuit	disjoncteur de protection du moteur, arrêt de sécurité, déclencheur à tension nulle		
Poids	22,5 kg	23,5 kg	23,5 kg
Niveau de pression acoustique L <sub>PA</sub> *	92 dB (A)		
Niveau de puissance sonore mesuré L <sub>WA</sub> *	102 dB (A)		
Niveau de puissance sonore garanti L <sub>WA</sub> *	103 dB (A)		
Diamètre de branche maximal à hacher (s'applique uniquement à la coupe de bois frais)	40 mm	45 mm	45 mm

\* mesuré doit être la disposition 2000/14/EG

## Garantie

- Nos appareils sont garantis 2 ans, à partir de la livraison de l'appareil du stock du revendeur, pour des défauts que se seraient présentés à cause de défauts des matériaux ou de fabrication.
- La garantie ne couvre pas les dommages dus à un maniement incorrect ou à un emballage insuffisant pendant le transport de retour des appareils ou au non-respect du mode d'emploi, même pendant le délai de garantie.
- Les pièces défectueuses devront être expédiées à notre usine frais de port ou de fret payés et nous nous réservons le droit de décider s'il y a lieu d'accepter une livraison gratuite de pièces de rechange.
- La garantie ne s'applique pas à l'usure normale des dents ni aux pièces de fixation et les roues.
- Les travaux de garantie seront exécutés par nos soins. Une réparation par une autre entreprise ne pourra être exécutée qu'après nous avoir demandé notre autorisation expresse.
- L'appareil n'est sous garantie qu'à condition d'utiliser des pièces de rechange d'origine.
- Sous réserve de modifications sans le sens d'un progrès technique.



U mag het apparaat niet in bedrijf nemen, voordat U deze bedieningsaanwijzing heeft gelezen, alle instructies hebt gevolgd en het apparaat volgens de beschrijving heeft gemonteerd.

**Bewaar deze bedieningsaanwijzing voor alle toekomstige toepassingen.**

## Inhoud

Montage	1
Conformiteitsverklaring	4
Symbolen apparaat / bedieningsaanwijzing	23
Lever hoeveelheid	23
Reglementaire toepassing	23
Restricties	24
Veilig werken	24
Ingebruikname	25
Werken met de tuinhakselaar	26
Wisselen van de messen	27
Onderhoud en verzorging	27
Reserveonderdelen	27 / 77
Storingen	28
Technische gegevens	28
Garantie	28

## Symbolen apparaat

	Lees voor de inbedrijfstelling de bedieningshandleiding en veiligheidsvoorschriften en neem deze in acht.		Schakel de motor uit voor reparatie-, onderhouds- en reinigingswerkzaamheden en haal de netstekker uit de contactdoos.
	Gevaar door voortslingeren de delen bij lopende motor – niet betrokken personen, alsook huis- en nuttige dieren uit de gevaarszone verwijderd houden.		Let op voor roterende messen. Handen en voeten niet in de openingen houden terwijl de machine loopt.
	Ogen beschermen en gehoorbescherming dragen.		Veiligheidshandschoenen dragen.
	Tegen vocht beschermen.		

## Symbolen bedieningsaanwijzing

- Dreigend gevaar of gevaarlijke situatie.** Het niet opvolgen van deze aanwijzingen kan schade of verwondingen tot gevolg hebben.
- Belangrijke aanwijzing voor het vakkundig gebruik van de machine.** Het niet opvolgen van deze aanwijzingen kan storing aan de machine veroorzaken.
- Gebruikersaanwijzingen.** Deze aanwijzingen helpen u de machine optimaal te benutten.
- Montage, gebruik en onderhoud van de machine. Hier wordt precies uitgelegd wat u moet doen.

## Gebruikstijden

Gelieve de specifieke nationale verordeningen in acht te nemen.

## Lever hoeveelheid

Controleer na het uitpakken de inhoud van de verpakking op:

- ▶ Aanwezigheid van alle onderdelen
- ▶ Eventuele transportschade

In het geval van onvolkomenheden dit direct aan uw leverancier melden. Latere reclamaties worden niet in behandeling genomen.

- 1 voorgemonteerd apparaat
- 1 standbeen links
- 1 standbeen rechts
- 1 as
- 2 wielen
- 2 wieldoppen
- 1 verpakkin moeren
- 1 opvangzak (gedeeltelijke speciale onderdelen)

## Reglementaire toepassing

De tuinhakselaar zijn geschikt voor privé gebruik in huizen hobbytuin.

Het zijn geen machine die in openbare plantsoenen, parken, sportplaatsen of in de land- en bosbouw gebruikt kunnen worden.



---

## Restrisico's

---

Ook bij het gebruik volgens de voorschriften zijn er op grond van de constructie voor de toepassing van deze machine nog een aantal **restricties**.

De restricties kunnen geminimaliseerd worden wanneer de veiligheids-, gebruiks-, gezondheids- en onderhoudsvoorschriften nauwkeurig in acht genomen worden.

- Gevaar voor letsels aan vingers en handen, wanneer u met de hand door een opening grijpt en in aanraking komt met de roterende messen.
- Gevaar voor letsels aan vingers en handen, bij montage- en reinigingswerkzaamheden aan de messen.
- Gevaar door stroom door het niet juist aansluiten van de aansluitdraden.
- Het aanraken van onder spanning staande delen bij een geopende elektrische delen.
- Vermindering van het gehoor bij langdurig werken zonder gehoorbescherming.



Verder kunnen er ondanks alle genomen maatregelen niet zichtbare restricties bestaan.

---

## Veilig werken

---

 **Lees en volg de onderstaande aanwijzingen, de voorschriften te voorkoming van ongevallen en de algemene veiligheidsvoorschriften op, om u zelf en anderen tegen verwondingen te beschermen.**

-  Geef de veiligheidsvoorschriften aan alle personen, die met deze machine werken, door.
-  Bewaar deze veiligheidsvoorschriften goed.

 **Apparaat met veiligheidsuitschakeling**  
De aan deze hakselaar aangebrachte veiligheidsuitschakeling met automatische motorrem dient voor uw veiligheid. Hij voorkomt dat de motor kan worden ingeschakeld wanneer het apparaat geopend is en dat U met de hand in de draaiende messen kunt grijpen.

 **Reparaties aan elektrische onderdelen van de machine, zowel als aan de veiligheidschakeling moeten door de fabrikant of een door hem aangewezen persoon worden uitgevoerd.**

- Maak u voor gebruik met het apparaat vertrouwd, met behulp van de bedieningshandleiding.
- Gebruik de machine alleen waar hij voor gemaakt is (zie het betreffende hoofdstuk en "Werken met de tuinhakselaar").

- Zorg voor een **stabiele** en **uitgebalanceerde houding**. Strek u niet vooruit. Ga **bij het inwerpen** van het hakselmateriaal **op dezelfde hoogte** met het toestel staan.
- Wees **attent**. Let op wat u doet. Blijf naar uw werk kijken. Gebruik uw **gezond verstand**. Werk **niet** met de machine als u **moe bent**.
- **Tijdens het werken** met deze machine dienen veiligheidsbril, werkhandschoenen en gehoorbeveiliging te worden gedragen.
- Draag de juiste **werkkleding**.
  - **Nauw** sluitende kleding dragen.
  - **Geen** schoenen met **gladde zolen** dragen.
- **De bedienende persoon** is binnen het bereik van de machine verantwoordelijk ten opzichte van derden.
- **Kinderen en jongeren** van minder dan 16 jaar mogen het toestel niet bedienen.
- **Kinderen** dienen uit de buurt van het apparaat te worden geweerd.
- Zet het toestel nooit aan, terwijl **niet betrokken personen in de buurt** zijn.
- Laat de machine niet zonder **toezicht** achter.
- Zorg dat uw **werkomgeving op orde** is. Rommel kan ongevallen veroorzaken.
- Neem een **werkpositie** in, zijdelings of achter het apparaat. Ga nooit in het bereik van de uitwerpopening staan.
- **Nooit** uw hand in de vul- of uitwerpopening steken.
- Blijf met uw gezicht en uw lichaam uit de buurt van de vulopening.
- Overbelast de machine niet. U werkt beter en zeker met de **juiste belasting** van de machine.
- Werk alleen met alle **veiligheidsvoorzieningen** op de juiste wijze aangebracht. Verander niets aan de machine wat de veiligheid in gevaar kan brengen.
- Verander het **toerental** van de motor niet, want de regelaar regelt de veilige maximum werksnelheid en beschermt de motor en alle draaiende delen tegen schade door te hoge snelheid.
- Het apparaat mag niet **zonder de vultrechter** gebruikt worden.
- Apparaat resp. onderdelen van het apparaat **niet veranderen**.
- **Bij het inschakelen** van de motor moet het apparaat conform de voorschriften zijn gesloten.
- Het apparaat mag **niet** met water worden afgespoten (bron van gevaar voor elektrische stroom).
- Machine **niet in de regen** laten staan. Niet in de regen met die machine werken.
- Als u de **machine niet gebruikt** moet u hem op een droge plaats, buiten het bereik van kinderen opslaan.

- Om **letsel aan vingers te** vermijden bij montage en/of reinigen, het snijwerk vastzetten (afb. zie blz. 27) en werkhandschoenen dragen.
- Schakel de machine uit en neem de **stekker uit het stopcontact** bij:
  - Reparatiwerkzaamheden
  - Onderhouds- en reinigingswerkzaamheden
  - Transport van de machine
  - Het wisselen van de messen
  - Het verlaten van de machine (ook voor een korte tijd).
- Onderzoek de machine op eventuele **beschadigingen**.
  - Voor het verdere gebruik van de machine moeten alle **veiligheidsvoorzieningen** gecontroleerd worden op de juiste montage en het goed functioneren.
  - Controleer of **delen** van de machine beschadigd resp. defect zijn. Alle delen moeten juist gemonteerd zijn en goed functioneren om de machine correct te laten werken.
  - Beschadigde bescherminrichtingen en delen moeten, indien noodzakelijk, door een erkende reparatiewerkplaats gerepareerd of verwisseld worden. Met uitzondering indien in de gebruiksaanwijzing anders aangegeven.
  - Beschadigde of onleesbare **veiligheidsstickers** dienen te worden **vervangen**.





### **Elektrische veiligheid.**

- De **aansluitkabel** moet volgens IEC 60245 (H 07 RN-F) zijn, met een draad doorsnede van minstens:
  - 1,5 mm<sup>2</sup> bij een lengte **tot** 25m.
  - 2,5 mm<sup>2</sup> bij een lengte **vanaf** 25m.
- Bij het leggen van de **aansluitleiding** erop letten dat deze niet gekneusd of geknikt wordt en dat de stekerverbinding niet nat wordt.
- Gebruik de **kabel** niet voor doeleinden waarvoor hij niet geschikt is. **Bescherm** de kabel tegen **hitte, olie of scherpe randen**. De stekker niet met de kabel uit het stopcontact trekken.
- Controleer de **verleng kabel** regelmatig op beschadigingen en vervang hem als hij beschadigd is.
- Gebruik **geen defecte kabels**.
- Gebruik alleen **toegestane** en gemerkte verlengkabels.
- Maak **geen geknutselde** elektrische aansluitingen.
- Veiligheidsvoorzieningen **nooit overbruggen** of buitenwerking stellen.

 **Elektrische aansluitingen** of **reparaties** mogen alleen door een erkend bedrijf of een erkende

reparatiewerkplaats uitgevoerd worden. De plaatselijke voorschriften moeten opgevolgd worden.

 **Reparaties** aan andere delen van de **machine** mogen alleen door de **fabrikant** of een door hem erkende werkplaats uitgevoerd worden.





 Alleen de originele toebehoren en onderdelen gebruiken. Bij het **gebruik van niet originele onderdelen** kunnen risico's voor de gebruiker ontstaan. De fabrikant kan niet aansprakelijk gesteld worden voor ongevallen hierdoor ontstaan.

## Ingebruikname

- **Overtuigt u zich er van**, dat het apparaat compleet en volgens voorschrift is gemonteerd.
- Plaats de hakselmachine **voor het gebruik** op een horizontale en stevige ondergrond (kiepgevaar).
- Plaats het apparaat niet op een geplaveide of steengruisondergrond.
- Gebruik het toestel alleen **in open lucht**. **Houd afstand** (minimum 2 m) van een muur of een ander onbuigzaam voorwerp.
- Controleer **voor ieder gebruik**
  - Aansluitleidingen op defecte plaatsen (scheuren, sneden o. d.)
  - de machine op eventuele beschadigingen
  - of alle schroeven goed zijn vastgedraaid

### **Aansluiting op het net.**

- Vergelijk de netspanning met de spanning (bijv. 230 V.) die op het type plaatje is aangegeven. Sluit de machine volgens de voorschriften en op een geaard stopcontact aan.
- Gebruik **verleng kabel** met voldoende diameter
- **Beveiliging**

			alleen voor Engeland/ Zwitserland	
2000 W	16 A		13 A traag	
2400 W	16 A traag		13 A traag	
2500 W	16 A traag		13 A traag	

### **Netimpedantie**

Bij ongunstige netvoorwaarden kunnen er tijdens het inschakelen van het apparaat kortstijdige spanningsdalingen voorkomen, die andere apparaten kunnen belemmeren (bijv. flakkeren van een lamp).

Er zijn geen storingen te verwachten, wanneer de in de tabel aangegeven maximale netimpedanties worden opgevolgd.

Opgenomen vermogen P <sub>1</sub> (W)	Netimpedantie Z <sub>max</sub> (Ω)
2000	0,25
2400 - 2500	0,24

## **Inschakelen**

Druk op de groene knop „I“.

Bij spanningsuitval schakelt het apparaat automatisch uit (nulspanningsactivering). Druk op de groene knop om het apparaat weer in te schakelen.

## **Uitschakelen**

U kunt de machine als volgt uitschakelen:

- Op de rode knop van de schakelaar drukken.

## **Motorveiligheid**

De motor is uitgerust met een veiligheidsschakelaar en schakelt automatisch uit bij overbelasting. De motor kan na een afkoelpauze (ca. 5 min) weer worden ingeschakeld. Druk daarvoor opnieuw op de groene knop.

---

## **Werken met de tuinhakselaar**

---

- Neem een **werkpositie** in, zijdelings of achter het apparaat. Ga nooit in het bereik van de uitwerpopening staan.
- **Nooit** uw hand in de vul- of uitwerpopening steken.
- Blijf met uw gezicht en uw lichaam uit de buurt van de vulopening.
- Breng uw handen, andere lichaamsdelen en kleding niet in de vulbuis, het uitwerpkanaal of in de buurt van andere beweegbare delen.
- Controleer voor het inschakelen van het apparaat of er geen hakselresten in de vulopening aanwezig zijn.
- Kantel het toestel niet met lopende motor.
- Let op bij het vullen, dat er geen metaal, stenen, flessen of andere niet verwerkbaar voorwerpen in de vultrechter komen.
- Wanneer er vreemde voorwerpen in de vultrechter komen of het apparaat buitengewone geluiden of trillingen vertoont, schakel het apparaat dan onmiddellijk uit en laat het tot stilstand komen. Haal de stekker uit de contactdoos en voer de volgende punten uit:
  - controleer de schade
  - vervang of repareer beschadigde delen
  - controleer het apparaat, schroef losse delen vast.

 U mag het apparaat niet repareren wanneer u daartoe niet bevoegd bent.

## **Wat kan ik hakselen?**

**Ja:**

- organisch afval uit huisbouden en tuin  
bijv. heg- en boomafval, verwelkte bloemen en keukenafval

**Nee:**

- glas, metaaldelen, kunststoffen, plastic zaken, stenen, stofaval, wortelen met aarde, voedings-, vis- en vleesresten

## **Speciale aanwijzingen voor het hakselen:**

- Maak **takken, twijgen** en hout **vlak** na het snijden klein
  - dit hakselgoed wordt tijdens het uitdrogen zeer hard, de maximum te verwerken takdiameter wordt hierdoor kleiner.
- Verwijder **zijtakken** bij takken met veel twijgen.
- Verwerken van zeer **waterhoudende, aan elkaar plakkende** tuin- en keukenafval
  - deze afwisselend met houten hakselgoed klein maken om een verstopping van het apparaat te vermijden.
  - kleiner.
- Verwijder **zijtakken** bij takken met veel twijgen.
- Verwerken van zeer **waterhoudende, aan elkaar plakkende** tuin- en keukenafval
  - deze afwisselend met houten hakselgoed klein maken om een verstopping van het apparaat te vermijden.
- Laat het gehakselde materiaal in de zone van de uitwerpopening niet te zeer ophopen. Dit kan tot gevolg hebben, dat reeds gehakseld materiaal het uitwerpkanaal verstopt. Dit kan leiden tot een terugslag van het materiaal door de vulopening.
- Reinig de vulopening en het uitwerpkanaal wanneer het toestel verstopt is. Schakel hiervoor eerst de motor uit en haal de stekker uit de contactdoos.
- Let u er op dat bij uw apparaat alleen **de max te verwerkende takmiddellijn** bijgehouden word (Ø zie blz. 28).
- De **messen** trekken het hakselgoed vrijwel zelfstandig naar binnen.
- **Vermijd overbelasting** van de motor bij dikkere takken door de tak wat vaker terug te trekken.
- Bij **overbelasting** van het apparaat schakelt de draaischakelaar die met een motorbeveiliging is uitgerust vanzelf uit
  - schakel de hakselmachine na ca. 5 minuten opnieuw aan
  - wanneer het apparaat na deze wachttijd niet kan worden ingeschakeld, dient u onder punt „Bedrijfstoringen“ na te kijken.

## Wisselen van de messen

 Haal voor het wisselen van de messen de stekker uit de contactdoos.

 Gevaar voor letsels aan vingers en handen bij werkzaamheden aan het snijwerk. Draag veiligheidshandschoenen.

 Vastellen het snijwerk met de ringsleutel.

### Verminderd snijvermogen:

#### een kant van het mes is stomp

 toepassing van de ongebruikte kant door het mes om te draaien

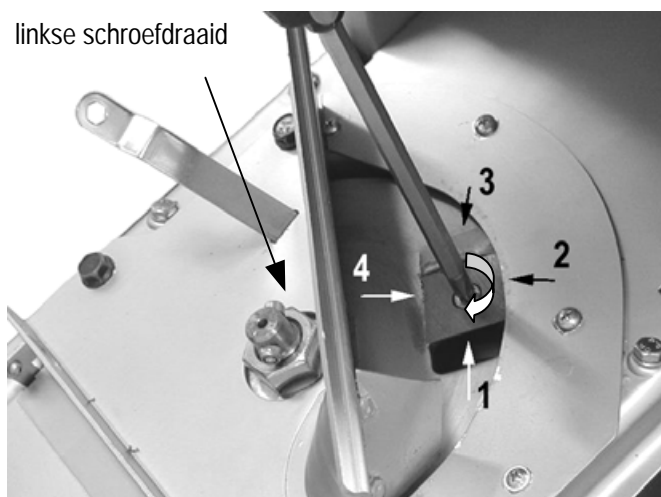
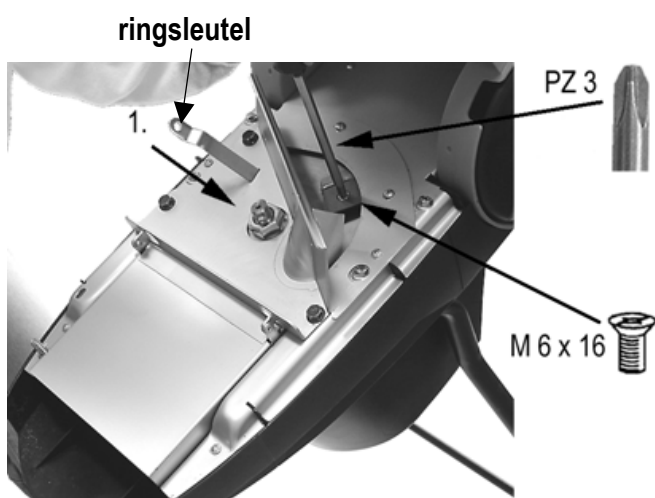

#### alle kanten van het mes zijn stomp

 nieuw set messen (bestel-nr. 382068)

## Onderhoud en verzorging

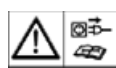
 Voor alle onderhouds- en reinigingswerkzaamheden de stekker uit het stopcontact nemen.

Houd er bij het onderhoud van het snijgereedschap rekening mee, dat dit door het startmechanisme nog steeds kan lopen, zelfs wanneer de motor door de vergrendeling van de afdekking niet loopt.

 Veiligheidshandschoenen dragen.

De tuinhakselaar zijn over het algemeen onderhoudsvrij.

 In het belang van het behoud van de waarde en een lange levensduur dient met het volgende rekening te worden gehouden:

- na ieder gebruik, het apparaat van binnen en van buiten goed te reinigen.

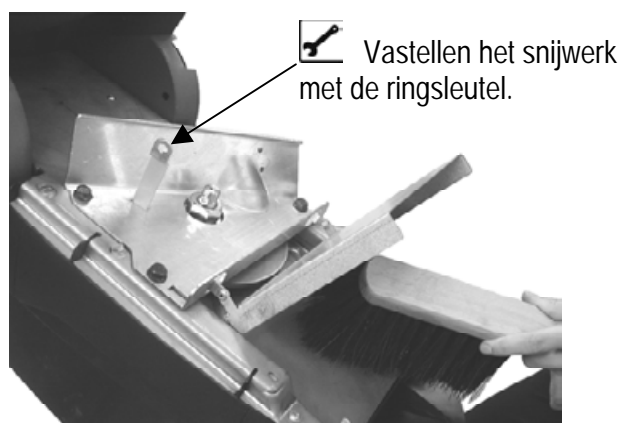

- blanke metalen elementen dienen na elk gebruik licht te worden ingevet (tegen roestvorming).

## Reserveonderdelen

Voor de reserveonderdelen zie de reserveonderdelen tekening.

Reserveonderdelen bestellen:

- bij de fabrikant
- noodzakelijke gegevens bij de bestelling:
  - kleur van de het apparaat
  - reserveonderdel-nr.
  - gewenste aantal
  - model tuinhakselaar
  - type van het tuinhakselaar

**Voorbeeld:** oranje, 382032, 1, model 2000, AH 301

## Storingen

<b>Storing</b>	<b>Mogelijke oorzaak</b>	<b>Oplossing</b>
Motor draait niet	<ul style="list-style-type: none"> <li>- geen netspanning</li> <li>- aansluitkabel defect</li> <li>- bovenstuk huis niet goed gesloten (veiligheidsschakeling actief)</li> </ul>	<ul style="list-style-type: none"> <li>- zekering controleren</li> <li>- laten controleren (elektrovakman)</li> <li>- bovenstuk huis goed afsluiten en vastschroeven, evt. vuil verwijderen</li> </ul>
Motor broemt, maar draait niet	<ul style="list-style-type: none"> <li>- messen geblokkeerd</li> <li>- condensator defect</li> </ul>	<ul style="list-style-type: none"> <li>- apparaat uitschakelen, stekker uittrekken en apparaat van binnen reinigen</li> <li>- apparaat ter reparatie naar fabrikant of naar officiële dealer</li> </ul>
Apparaat draait, maar blokeert bij geringe belasting en schakelt via de motorveiligheidsschakelaar uit.	Verlengsnoer te lang of te kleine doorsnede. Stekke te ver van hoofdaansluiting verwijderd en te kleine doorsnede van de aansluitkabel.	Verlengsnoer min. 1,5 mm <sup>2</sup> , max. 25 m lang. Bij langere kabel doorsnede min. 2,5 mm <sup>2</sup> .
Verminderd snijvermogen.	Een kant van het mes anders alle kanten van het mes zijn stomp.	Toepassing van de ongebruikte kant door het mes om te draaien anders nieuw set messen.
Verminderd snijvermogen	een kant / alle kanten van het mes stomp	Wisselen van de messen (zie blz. 27)

## Technische gegevens

Model	2000	2400	2500
Type	AH 301	AH 300	AH 300
Motor	Wisselstroommotor 230 V, 50 Hz, met automatische motorrem		
Motorvermogen P <sub>1</sub> S 6 – 40 %	2000 W	2400 W	2500 W
Stroomopname I	9,3 A	10,5 A	11,3 A
Toerental N	2800 min <sup>-1</sup>		
Aan- / uitschakelaar met	overbelastingsveiligheid, veiligheidsuitschakeling, heropstartblokkering		
Gewicht	22,5 kg	23,5 kg	23,5 kg
Geluiddrukpegel L <sub>PA</sub> *	92 dB (A)		
Gemeten geluidsniveau L <sub>WA</sub> *	102 dB (A)		
Gegarandeerd geluidsniveau L <sub>WA</sub> *	103 dB (A)		
max. te verwerkende takmiddellijn (geldt alleen voor het snijden van vers hout)	40 mm	45 mm	45 mm

\* De richtlijn van de raad 2000 / 14 / EG

## Garantievoorwaarden

- Wij aanvaarden 2 jaare garantie vanaf levering van het apparaat vanuit het magazijn van de handelaar en voor gebreken die zijn opgetreden door materiaal- resp. Fabricagefouten.
- Voor schade die ontstaat door onvakkundige behandeling of onvoldoende verpakking bij het terugzenden van de apparaten c.q. het niet-inacht nemen van de bedieningshandleiding, zijn aanspraken op garantie ook tijdens de garantieperiode uitgesloten.
- Gebrekkige onderdelen dienen vrij van porto- resp. Vrachtkosten an onze fabriek te worden opgestuurd. De beslissing i. v. m. een gratis levering van vervangende onderdelen ligt bij ons.
- De garantie is niet van toepassing voor de normale slijtage van messen, mesbevestigende onderdelen en loopwielen.
- Noodzakelijke garantiewerkzaamheden worden door ons uitgevoerd. Het verhelpen van de schade door een andere firma dient uitgedrukt door ons te worden goedgekeurd.
- Alleen indien originele reserveonderdelen worden gebruikt, bieden wij garantie.
- Wijzingen die de technische vooruitgang dienen., houden wij bij ons.

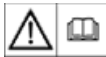

Perciò evitate di metterlo in funzione senza aver letto attentamente le seguenti istruzioni ed informazioni ed montato l'apparecchio come descritto.

**Conservare le istruzioni per usi futuri.**

## Contenuto

Montaggio	1
Dichiarazione di Conformità	4
Simboli apparecchio / istruzioni	29
Volume della fornitura	29
Uso corretto	29
Pericoli residui	30
Sicurezza durante il lavoro	30
Messa in funzione	31
Lavoro con la tritratrice (trinciapaglia)	32
Sostituzione delle lame	33
Manutenzione e pulizia	33
Pezzi di ricambio	33 / 77
Distrurbi di funzionamento	34
Dati tecnici	34
Garanzia	34

## Simboli apparecchio

	Leggere attentamente le istruzioni prima di far funzionare la macchina. Osservare le norme e le istruzioni di sicurezza durante il funzionamento.		Prima di effettuare lavori di pulizia, manutenzione o riparazione, arrestare il motore e rimuovere il connettore di alimentazione elettrica.
	Quando il motore si trova attivato, sussiste pericolo a causa dalle parti scaraventate - è pertanto consigliabile tenere lontane dalla zona di pericolo le persone estranee, come pure gli animali domestici e quelli utili.		Fare attenzione alle lame rotanti. Non mettere le mani e i piedi nelle aperture quando la macchina si trova in funzione.
	Mettere gli occhiali di protezione. Portare la protezione per l'udito.		Portare guanti di protezione.
	Proteggere dall'umidità.		

## Simboli nelle istruzioni per l'uso



Minaccia di pericolo oppure situazione pericolosa. La mancata osservanza di queste indicazioni può avere come conseguenza degli infortuni oppure dei danneggiamenti alle cose.



**Indicazioni importanti per un impiego corretto.** La non osservanza di queste indicazioni può causare dei disturbi.



Indicazioni per l'utente. **Queste indicazioni** sono un valido aiuto per utilizzare in maniera ottimale tutte le funzioni.



**Montaggio, impiego e manutenzione.** Qui viene spiegato in maniera esatta quello che si deve fare.

## Tempo d'esercizio

Si prega di osservare le prescrizioni vigenti nei singoli stati.

## Volume della fornitura

Dopo il disimballaggio del cartone controlli

- ▶ che il suo contenuto sia completo
- ▶ la presenza di eventuali danni causati dal trasporto

In caso di contestazioni informi immediatamente il commerciante, fornitore oppure il produttore. I reclami sporti con ritardo non vengono accettati.

- 1 Unità apparecchio premontata
- 1 Piede di supporto a sinistra
- 1 Piede di supporto a destra
- 1 Asse
- 2 Ruote
- 2 Coprimozzo
- 1 Sacchetto viti
- 1 Sacchetto raccogliitore (facoltativo in parte)

## Uso corretto

I tritratrici sono adatti per l'uso privato di hobby casalinghi e del giardino.

I tritratrici per hobby privati nel giardino ed in casa, sono considerati come apparecchio che non vengono usati in impianti pubblici, parchi, centri sportivi così come neppure in foreste e in agricoltura.

---

## Pericoli residui

---

 Anche con un impiego conforme alle prescrizioni e l'osservanza di tutte le normative di sicurezza valide, possono tuttavia sussistere dei pericoli residui intrinseci dovuti al tipo di costruzione (necessaria per lo scopo di applicazione) della macchina.

Questi rischi di pericolo residuo possono tuttavia essere minimizzati, se vengono osservate tutte le "indicazioni di sicurezza" le "prescrizioni per l'impiego" e le istruzioni per l'uso.

- Se si introducono le dita oppure le mani attraverso una apertura sussiste il pericolo di ferite, poiché si potrebbe arrivare nel dispositivo di taglio.
- Pericolo di ferite alle dita e alle mani durante i lavori di montaggio e di pulizia nel dispositivo di taglio.
- Pericolo di ferite nella zona dell'imbuto a causa di pezzi da tritare lanciati via (forza centrifuga).
- Se non vengono utilizzati i conduttori dell'allacciamento elettrico prescritti sussiste il pericolo causato dalla corrente.
- Contatto con componenti sotto tensione quando le parti elettriche sono aperte.
- I lavori prolungati con l'apparecchio e senza la protezione per l'udito possono causare dei seri problemi per l'udito spesso.

Tuttavia, nonostante l'attuazione di tutti i provvedimenti possono sussistere dei pericoli residui non evidenti.

---

## Sicurezza durante il lavoro

---

 Prima della messa in funzione di questo prodotto leggere ed osservare le seguenti indicazioni e le norme antinfortunistiche della propria associazione di categoria professionale oppure le normative di sicurezza valide nel rispettivo Paese, in maniera tale da proteggere gli altri e se stessi da possibili infortuni.

 Distribuire le indicazioni della sicurezza anche alle altre persone che lavorano con la macchina.

 Custodire queste indicazioni della sicurezza accuratamente per una ulteriore consultazione.

 **Macchine con interruttore di sicurezza**

L'interruttore montato su questo trituratore biologico garantisce la vostra sicurezza. Esso impedisce infatti la messa in moto del motore in caso di macchina aperta evitando il vostro accidentale contatto con l'apparato di taglio in movimento.

 **Le riparazioni e il dispositivo per il disinserimento di sicurezza, devono essere eseguite dal produttore oppure da una ditta autorizzata dallo stesso.**

 **Macchine con interruttore di sicurezza**

L'interruttore montato su questo trituratore biologico garantisce la vostra sicurezza. Esso impedisce infatti la messa in moto del motore in caso di macchina aperta evitando il vostro accidentale contatto con l'apparato di taglio in movimento.

 **Le riparazioni e il dispositivo per il disinserimento di sicurezza, devono essere eseguite dal produttore oppure da una ditta autorizzata dallo stesso.**

- Prima dell'impiego familiarizzare con l'apparecchio mediante l'aiuto e le istruzioni per l'uso.
- Non utilizzare l'apparecchio per scopi diversi da quelli prescritti (vedere: impiego conforme alle prescrizioni e lavori con la trituratrice (trinciapaglia)).
- Provvedere ad una **posizione sicura** e mantenere sempre **l'equilibrio**. Evitare di protenderli. Quando si **introduce** la paglia tritata nell'apparecchio, si raccomanda di stare alla **stessa altezza** dell'apparecchio stesso.
- Durante il lavoro con l'apparecchio prestare sempre **molta attenzione**. Fare attenzione a quello che momentaneamente si sta facendo. Lavorare sempre con molta **cautela**. **Non** utilizzare l'apparecchio quando si è **stanchi**.
- **Durante il lavoro con l'apparecchio** portare degli occhiali di protezione, dei guanti da lavoro e una protezione per l'udito.
- Indossare gli abiti di lavoro adatti:
  - non indossare
  - indossare scarpe antidrucciolevoli
- **L'utilizzatore** è responsabile verso terzi nel raggio di lavoro della macchina.
- Ai **bambini e ai minorenni** dell'età inferiore di 16 anni non è consentito manovrare l'apparecchio.
- I **bambini** vanno tenuti lontano dal trituratore.
- Non azionare in nessun caso l'apparecchio, quando nelle **vicinanze si trovano delle persone estranee**.
- Non lasciare **mai** l'apparecchio **senza sorveglianza**.
- Mantenere la propria **zona di lavoro** sempre **in ordine!** Il **disordine può** causare degli incidenti.
- Assumere una posizione di lavoro **laterale oppure dietro** all'apparecchio. Non sostare mai nella zona dell'apertura di espulsione.
- Non infilare **mai** le mani nelle aperture di riempimento oppure di espulsione.
- Mantenere il viso e il corpo lontani dall'apertura di riempimento.
- Non sovraccaricare l'apparecchio! Si lavora meglio e più sicuri nel **campo di potenza prestabilito**.
- **Azionare** l'apparecchio solo **se dispositivi di sicurezza** solo con montati correttamente e completi, non modificare nella macchina niente di tutto quello che potrebbe compromettere la sicurezza.

- Non modificare il **numero di giri** del motore, poiché questa regola la velocità massima di lavoro sicura e protegge da eventuali danni, causati da un'eccessiva velocità, sia il motore che tutte le parti rotanti.
- Mai mettere in funzione l'apparecchio senza l'imbuto.
- **Non modificare** l'apparecchio o parti di esso.
- **Prima di inserire** il motore chiudere l'apparecchio.
- **Non lasciare** l'apparecchio esposto **alla pioggia**, nè lavorare con lo stesso sotto la pioggia.
- Custodire l'apparecchio solo in un **luogo asciutto** fuori dalla portata dei bambini.
- Per evitare il pericolo di tagli alle dita durante i lavori di montaggio o di pulizia tenere fermo l'apparato di taglio (vedi pic. pag. 33) e indossare dei guanti di protezione.
- Disinserire la macchina ed estrarre la spina di corrente dalla prese quando vengono eseguiti i seguenti lavori:
  - Lavori di riparazione
  - Lavori di manutenzione e pulizia
  - Rimozione di disturbi
  - Trasporto
  - Sostituzione delle lame
  - Quando si abbandona l'apparecchio (anche per le brevi interruzioni)
- Controllare la macchina per eventuali **danneggiamenti**:
  - Prima di rimettere la macchina in funzione controllare accuratamente i **dispositivi di sicurezza** sul loro perfetto funzionamento conformemente alle prescrizioni.
  - Controllare se qualche componente è danneggiato oppure difettoso. Per garantire un esercizio sicuro e perfetto, tutti componenti devono essere montati correttamente e tutte le condizioni devono essere soddisfatte.
  - I **dispositivi di sicurezza e i componenti danneggiati** devono essere riparati oppure sostituiti a regola d'arte da una officina specializzata e autorizzata, se nelle istruzioni per l'uso non viene indicato diversamente.
  - Gli **adesivi di sicurezza**, le cui scritte sono danneggiate o illeggibili devono essere **rimpiazzati**.



- **Non utilizzare nessun cavo di allacciamento difettoso.**
- Per il lavoro all'aperto utilizzare solo un cavo di prolunga **approvato** per questo scopo e corrispondentemente contrassegnato.
- **Non usare** allacciamenti elettrici **provvisori**.
- Non **cavallottare (escludere) mai** i dispositivi di protezione oppure non metterli mai fuori servizio.

**⚠** L'**allacciamento elettrico** oppure le **riparazioni** sui componenti della macchina devono essere eseguiti da un elettrotecnico specializzato ed **autorizzato** oppure da uno dei nostri servizi per l'assistenza clienti. Osservare le normative locali ed in particolare quelle relative alle misure di protezione.

**⚠** Le **riparazioni** su altre parti della **macchina** devono essere eseguite dal **produttore** oppure da uno dei suoi servizi per l'assistenza clienti.

**⚠** Usare solo pezzi di ricambio ed accessori originali. L'impiego di altri pezzi di ricambio oppure altri accessori possono causare degli incidenti. Il produttore esclude qualsiasi responsabilità per i danni causati dall'impiego di altri pezzi di ricambio non originali.

## Mezza in funzione

- **Assicuratevi** che l'apparecchio sia montato in maniera completa e conforme alle istruzioni.
- Per l'uso, disporre la sminuzzatrice su un fondo piano e solido (pericolo di ribaltamento).
- Non mettere l'apparecchio sul selciato oppure sul pietrisco.
- Impiegare l'apparecchio solo **all'aperto**. **Mantenere la distanza** (almeno 2 m) da pareti o da altri oggetti rigidi.
- Prima dell'uso controllare sempre se
  - i cavi di collegamento presentano dei difetti (fessure, tagli o simili)
  - Controllare la macchina per eventuali danneggiamenti
  - tutte le viti sono serrate bene

### **i** Allacciamento alla rete

- Confrontare il valore della tensione riportato sulla targhetta dell'apparecchio con il valore della tensione di rete e collegare l'apparecchio nella corrispondente presa in modo conforme alle disposizioni Più.
- Usare **prolunghe** con sezione sufficiente
- **Fusibile**

			soltanto per Britannico / Svizzera	
2000 W	16 A		13 A inerte	
2400 W	16 A inerte		13 A inerte	
2500 W	16 A inerte		13 A inerte	

### **⚠** Sicurezza elettrica

- Esecuzione della **linea di allacciamento** secondo IEC 60245 (H 07 RN-F) con una sezione del conduttore di almeno
  - 1,5 mm<sup>2</sup> con una lunghezza del cavo **fino a 25 m**
  - 2,5 mm<sup>2</sup> con una lunghezza del cavo **oltre i 25 m**
- Durante la posa dei **cavi di collegamento** accertarsi che questi non vengano schiacciati, o piegati e che il collegamento ad innesto non venga bagnato.
- Non utilizzare il **cavo** per scopi per i quali esso non è previsto. **Proteggere** il cavo dal **caldo, l'olio e gli spigoli vivi**. Per estrarre la spina dalla presa non tirarla dal cavo.
- Controllare ad intervalli regolari il **cavo di prolunga** e sostituirlo se esso è danneggiato.



## Impedenza de rete

Con delle condizioni sfavorevoli della rete di alimentazione, durante il processo di inserzione dell'apparecchio, possono avere luogo delle brevi oscillazioni di tensione, le quali a loro volta possono pregiudicare il funzionamento degli altri apparecchi (ad es. sfarfallio di una lampada).

Tuttavia, per evitare simili disturbi attenersi ai valori massimi di impedenza di rete riportati nella tabella.

Potenza assorbita $P_1$ (W)	Impedenza di rete $Z_{max}$ ( $\Omega$ )
2000	0,25
2400 - 2500	0,24



### Accensione

Premere il pulsante verde „I“.

In caso di caduta di tensione l'apparecchio si disinserisce automaticamente (interruttore di minima tensione). Per inserire nuovamente l'apparecchio premere di nuovo il pulsante verde „I“.



### Spegnimento

L'apparecchio può essere spento premendo il pulsante rosso „O“.



### Salvamotore

Il motore è dotato di un interruttore automatico, il quale in caso di sovraccarico interviene (interrompe) automaticamente. Il motore può essere acceso nuovamente dopo una pausa di raffreddamento (ca. 5 min.). Per riaccendere il motore premere nuovamente il pulsante verde.

## Lavoro con la tritratrice (trinciapaglia)

- Assumere una posizione di lavoro **laterale oppure dietro** all'apparecchio. Non sostare mai nella zona dell'apertura di espulsione.
- Non infilare **mai** le mani nelle aperture di riempimento oppure di espulsione.
- Mantenere il viso e il corpo lontani dall'apertura di riempimento.
- Non inserire le mani o altri parti del corpo oppure indumenti nel tubo di riempimento o nel canale di espulsione oppure in prossimità di altre parti in movimento.
- Prima di accendere l'apparecchio controllare, se nell'imbuto di riempimento non sono presenti ancora dei resti di paglia o arbusti.
- Non ribaltare l'apparecchio quando il motore si trova in funzione.
- Durante il riempimento fare attenzione che nell'imbuto di riempimento non arrivino pezzi metallici, pietre, bottiglie oppure altri oggetti che non devono essere lavorati.

- Se nell'imbuto di riempimento arrivano corpi estranei oppure se l'apparecchio inizia ad emettere rumori inconsueti oppure vibrazioni, disinserirlo subito e lasciarlo fermare. Estrarre la spina di corrente ed eseguire i seguenti punti:

- esaminare i danni
- sostituire oppure riparare le parti danneggiate
- controllare l'apparecchio e stringere saldamente le parti che si sono allentate

 l'apparecchio non può essere riparato se non si è autorizzati per questo scopo.

### Cosa si può sminuzzare?

#### Si:

- Rifiuti organici domestici e di giardino  
p. es. rametti di siepi e rami di alberi, fiori appassiti, rifiuti da cucina



#### No:

- vetro, pezzi metallici, materiali plastici, sacchetti di plastica, pietre, resti di stoffa, radici con terra, resti di cibo, pesce, carne

### Particolari istruzioni per tritare:

- Sminuzzare **rami, ramoscelli e legni** poco dopo averli tagliati
  - questo materiale seccandosi diventa molto duro, perciò diminuisce il diametro massimo dei rami da sminuzzare.
  - togliere i getti dei rami molto ramificati.
- Trattamento dei rifiuti di giardino e di cucina **molto acquosi e che tendono** ad attaccarsi tra loro
  - per evitare l'intasamento dell'apparecchio, sminuzzare questo materiale altermandolo con rifiuti legnosi.
- Non far accumulare troppo la paglia tritata nella zona dell'apertura dell'espulsione. Ciò potrebbe causare l'intasamento del canale di espulsione. La conseguenza sarebbe quella di un contraccolpo del materiale attraverso il foro di riempimento.
- Depurare il foro di riempimento e il canale di espulsione se l'apparecchio è intasato. A questo proposito occorre anzitutto disinserire il motore ed estrarre la spina dalla presa.
- Assicurarsi sempre **che il diametro dei rami da sminuzzare** non superi quello massimo ammesso per l'apparecchio ( $\varnothing$  vedi pag. 34).
- Il gruppo **lame** tira dentro il materiale in modo quasi completamente automatico.
- **Evitare un sovraccarico** del motore, in caso di rami grossi, tirando spesso indietro il ramo.
- In caso di un **sovraccarico** dell'apparecchio, la manopola dotata di salvamotore si spegne automaticamente
  - riaccendere la sminuzzatrice dopo circa 5 min.
  - se, una volta trascorso questo tempo, la sminuzzatrice non si accende, vedi punto „Disturbi di funzionamento“.

## Sostituzione delle lame

  Prima di eseguire la sostituzione delle lame estrarre la spina di corrente.

 Durante i lavori nel dispositivo di taglio sussiste il pericolo di ferite alle dita e alle mani. Utilizzare i guanti di protezione.

 Inchiavettare il dispositivo di taglio.

### Prestazioni di taglio ridotte:

#### un lato della lame è consumato

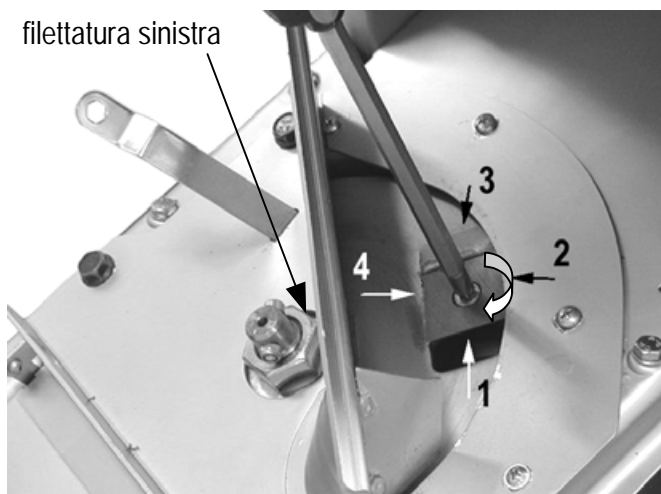
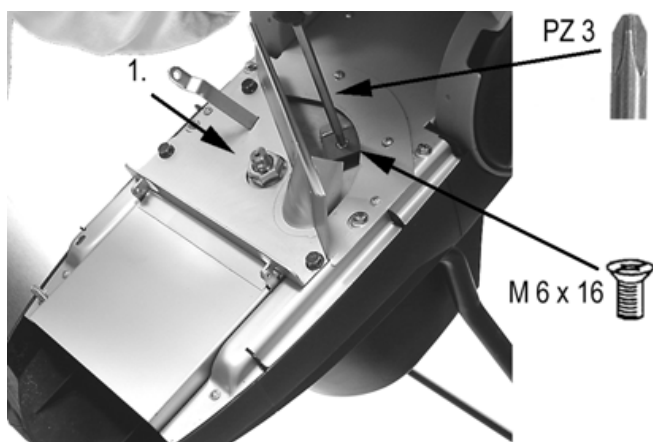

 Applicazione di un tagliente non usato mediante il rivoltamento



### Tutti i taglienti delle lame non sono più affilati

 set di lame nuovo (nr. d'ordine 382068)

## Manutenzione e pulizia

  Prima di eseguire i lavori di manutenzione e pulizia estrarre la spina di corrente.

Tenere presente che nel corso della manutenzione dell'utensile da taglio, questo, tramite il meccanismo di avviamento, potrebbe ancora girare, anche se il motore si trova disinserito per via del bloccaggio del coperchio.

 Portare guanti di protezione.

I tritatori biologici sono generalmente esenti da manutenzione.

 Per mantenerne inalterato il valore e assicurarne una lunga durata, è necessario però fare attenzione ai seguenti punti:

- Dopo l'uso, bisogna pulire la macchina all'interno e all'esterno.

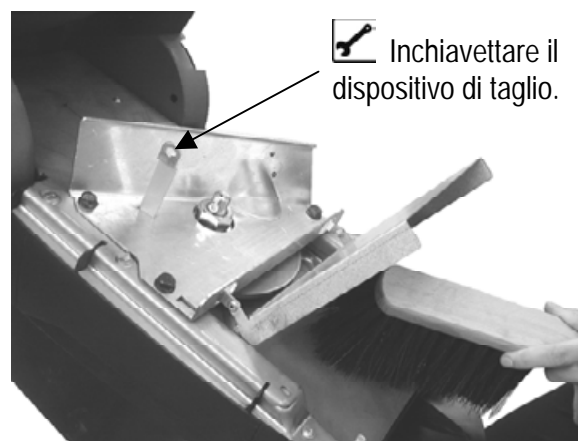

- Dopo l'uso, oliare leggermente (contro la ruggine) l'apparato di taglio e le parti mobili dell'interruttore di sicurezza.

## Pezzi de ricambio

Per i pezzi di ricambio si prega di consultare il disegno.

Ordinazione dei pezzi di ricambio:

- fonte d'acquisto è il produttore

- indicazioni richieste per l'ordinazione:

- colore dell'apparecchio (per i pezzi dei corpo)
- n° dei pezzo di ricambio
- quantità dei pezzi
- modello della sminuzzatrice
- tipo

**Esempio:** aranciato, 382032, 1, tipo 2000, AH 301

## Disturbi di funzionamento

<i>disturbo</i>	<i>possibile causa</i>	<i>soppressione</i>
Il motore non si avvia	<ul style="list-style-type: none"> <li>- manca la tensione nell'impianto elettrico</li> <li>- cavo di raccordo difettoso</li> <li>- la parte superiore della carcassa non è chiusa bene (è scattato il disinserimento di sicurezza)</li> </ul>	<ul style="list-style-type: none"> <li>- controllare la protezione</li> <li>- farlo controllare (elettricista specializzato)</li> <li>- chiudere bene la parte superiore della carcassa, ed avvitarla, togliere event. la sporizia</li> </ul>
Il motore romba, però non si avvia	<ul style="list-style-type: none"> <li>- meccansico di taglio bloccato</li> <li>- condensatore difettoso</li> </ul>	<ul style="list-style-type: none"> <li>- disinserire l'apparecchio, staccare la spina dall'impianto elettrico e pulire l'interno dell'apparecchio</li> <li>- far riparare l'apparecchio dal costruttore oppure da una ditta da lui indicata</li> </ul>
L'apparecchio funziona, però si blocca alla più lieve sollecitazione e si disinserisce tramite l'interruttore di protezione del motore.	Il cavo di prolunga è troppo lungo oppure la sezione di questo è troppo piccola. Presa di corrente troppo lontana dal collegamento principale e sezione troppo piccola del conduttore di collegamento.	Cavo di prolunga almeno 1,5 mm <sup>2</sup> , massimo 25 m lungo. Se il cavo è più lungo, sezione di almeno 2,5 mm <sup>2</sup> .
Prestazioni di taglio ridotte	un lato / tutti i taglienti della lame consumato	Sostituzione delle lame (vedi pag. 33)

## Data tecnici

Modello	2000	2400	2500
Tipo	AH 301	AH 300	AH 300
Motore	motore a induzione 230 V, 50 Hz, con freno motore automatico		
Potenza del motore P <sub>1</sub> S 6 – 40 %	2000 W	2400 W	2500 W
Ammissione di energia elettrica I	9,3 A	10,5 A	11,3 A
Numero di giri N	2800 min <sup>-1</sup>		
Interruttore on / off con	salvamotore, dispositivo per l'interruzione di sicurezza, interruttore di minima tensione		
Peso	22,5 kg	23,5 kg	23,5 kg
Livello di pressione acustica al posto di lavoro L <sub>PA</sub> *	92 dB (A)		
Livello di potenza sonora misurata L <sub>WA</sub> *	102 dB (A)		
Livello di potenza sonora garantita L <sub>WA</sub> *	103 dB (A)		
Diametro massimo dei rami da sminuzzare (vale solo per legno verde)	40 mm	45 mm	45 mm

\*direttiva 200/14/EG

## Garanzia

- Riconosciamo 2 anni di garanzia dalla data d'acquisto del prodotto, per ogni rottura dovuta a materiali scadenti o a difetti di fabbricazione.
- Non viene riconosciuta garanzia per rotture dovute a uso errato oppure a disattenzione delle istruzioni d'uso.
- Le parti difettose devono essere spedite alla nostra fabbrica e noi ci riserviamo il diritto di decidere l'eventuale invio gratuito di pezzi di ricambio.
- Le prestazioni di garanzia non si estendono alla normale usura dei seguenti componenti.
- I lavori di garanzia saranno fatte da noi. La riparazione tramite un'altra ditta potrà essere fatta solo con la nostra autorizzazione.
- La garanzia viene riconosciuta solo per ricambi originali.
- La si riserva la possibilità di modifiche tecniche senza preavviso.

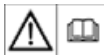

Přístroj nesmíte uvést do provozu dříve, dokud si nepřečtete tento návod k obsluze, nedodržíte všechny pokyny a přístroj nesmontujete předepsaným způsobem.

**Tento návod uchovejte pro další použití.**

## Obsah

Montáž	1
Prohlášení o shodě	35
Symbole na přístroji / v návodu k obsluze	35
Rozsah dodávky	36
Vymezení použití	36
Zbytková rizika	36
Bezpečná práce	36
Uvedení do provozu	37
Práce se zahradním drtičem	38
Výměna nože	39
Údržba a péče	39
Náhradní díly	39 / 77
Možné poruchy	40
Technické údaje	40
Záruka	40

## Prohlášení o shodě podle směrnice EU

č. 98/37 EG

**ATIKA GmbH & Co. KG**

Schinkelstraße 97, D-59227 Ahlen

prohlašuje se vší odpovědností, že výrobek

**zahradní drtič typ AH 300 a AH 301**

na který se vztahuje toto prohlášení, odpovídá příslušným základním bezpečnostním a zdravotním podmínkám směrnice 98/37 EG, jakož i podmínkám dalších příslušných směrnic

**89/336/EWG, 73/23/EWG, 2000/14/EG**

Měřená hladina hluchnosti  $L_{WA}$  102 dB (A), zaručená hladina hluchnosti  $L_{WA}$  103 dB (A). Pro technicky správné uplatnění bezpečnostních a zdravotních podmínek dle směrnic EU byly použity následující normy a technické specifikace:

ČSN EN 292-2, ČSN EN 294, ČSN EN 60335-1, ČSN EN 335-1, ČSN EN 55014-1, ČSN EN 55014-2, ČSN EN 61000-2-10, ČSN EN 61000-3-3. Dále byly pro výrobu stroje splněny požadavky podle DIN 11004 a IEC 60245. Nařízení vlády č.170,168 a 169 odpovídají směrnicím EU 73/23/EU, 89/336/EU a 98/37/EU.

Ahlen, 21.05.2003

A. Pollmeier, Geschäftsführung

## Symbole na přístroji

	Před uvedením do provozu si přečtete tento návod k obsluze a bezpečnostní pokyny a dodržujte je.		Před opravou, údržbou nebo čištěním vždy vypněte motor a odpojte stroj od sítě.
	Nebezpečí zranění odletujícími částicemi drceného odpadu při běhícím motoru. Obsluha přístroje musí zamezit přístup do pracovního okruhu dalším osobám event. domácím zvířatům.		Pozor na rotující nože. Nestrkejte končetiny do otvorů jestliže motor běží.
	Používejte ochranné prostředky očí a sluchu.		Používejte ochranné rukavice.
			Chraňte před vlhkem.

## Symbole v návodu k obsluze

- Hrozící nebezpečí nebo nebezpečná situace.** Zanedbání těchto upozornění může mít za následek zranění nebo věcné škody.
- Důležité pokyny pro správný postup.** Zanedbání těchto pokynů může vést k poruchám.
- Pokyny pro uživatele.** Tyto pokyny vám pomohou optimálně využít všechny funkce.
- Montáž, obsluha a údržba.** Zde se přesně vysvětluje, co musíte udělat.

## Provozní doby

Řiďte se místními předpisy.

## Rozsah dodávky

 Zkontrolujte podle níže uvedeného seznamu obsah kartonu z hlediska

- ▶ kompletnosti
- ▶ případných škod při přepravě.

Zjištěné nedostatky sdělte ihned obchodníkovi, dodavateli resp. výrobcí. Pozdější reklamace se neuznávají.

- 1 částečně smontovaný přístroj
- 1 stojanová noha levá
- 1 stojanová noha pravá
- 1 osa
- 2 kolečka
- 2 nápravy
- 1 sáček se šrouby
- 1 záchytný pytel (zčásti zvaláštní příslušenství)

## Vymezení použití

Zahradní drtič je vhodný pouze pro použití v domácnostech a na zahradě.

Za drtič pro domácnosti a zahradu se považují přístroje, které se nepoužívají ve veřejných zařízeních, parcích, sportovištích ani v zemědělství a lesnictví.

## Zbytková rizika

 I při předpisovém použití mohou navzdory dodržení všech příslušných bezpečnostních ustanovení existovat ještě zbytková rizika, daná konstrukcí přístroje, která je určena účelem jeho použití.

Tato zbytková rizika lze minimalizovat dodržáním "bezpečnostních pokynů" a "vymezeného použití", jakož i tohoto návodu k obsluze.

- Nebezpečí zranění prstů a rukou, jestliže saháte rukou do otvoru a dostanete se do prostoru nože.
- Nebezpečí zranění prstů a rukou při montáži a čištění nože.
- Nebezpečí zranění odletujícími kusy drceného materiálu v prostoru násypky.
- Ohrožení elektrickým proudem při použití nesprávného elektrického přívodu.
- Dotyk součástí pod napětím při otevření elektrických částí přístroje.
- Ohrožení sluchu při déle trvajících práci bez chrániče sluchu.

Přes všechna podniknutá opatření mohou kromě toho existovat ještě další skrytá zbytková rizika.

## Bezpečná práce

 **Před uvedením tohoto výrobku do provozu si přečtete a dodržujete následující pokyny a předpisy bezpečnosti práce vašeho profesního sdružení resp. v dané zemi platné bezpečnostní předpisy, abyste ochránili sebe a jiné před možným úrazem.**

 Bezpečnostní pokyny sdělte všem ostatním osobám, které se strojem pracují.

 Uložte dobře tyto bezpečnostní předpisy.

 **Přístroj s bezpečnostním vypínáním**  
Instalované bezpečnostní vypínání s automatickou brzdou motoru slouží vaší bezpečnosti. Zabraňuje možnosti zapnutí motoru při otevřeném přístroji a sáhnutí rukou na rotující nůž.

 **Opravy bezpečnostního vypínání smí provádět jen výrobce resp. jím pověřené osoby.**

- Před použitím se seznamte s přístrojem pomocí tohoto návodu k obsluze.
- Nepoužívejte přístroj pro účely, pro které není určen (viz vymezení použití a práce se zahradním drtičem).
- Při práci zaujměte bezpečný postoj a udržujte vždy rovnováhu. Při práci se nad drtič nenaklánějte. Při vkládání odpadu stůjte stejně rovně jako drtič.
- Buďte pozorní. Dávejte pozor na to, co děláte. K práci přistupujte s rozumem. Nepoužívejte přístroj, jestliže jste unavení.
- Při práci používejte ochranné brýle, pracovní rukavice a ochranu sluchu.
- Noste vhodný pracovní oděv:
  - žádné široké oblečení,
  - neklouzavou obuv.
- Obsluha je v pracovním okruhu stroje odpovědná za ostatní osoby.
- Děti a mladiství (do 16 let) nesmějí drtič obsluhovat.
- Děti se nesmějí zdržovat v blízkosti stroje.
- Nikdy nezapínejte přístroj je-li v pracovním okruhu ještě jiná osoba.
- Nenechávejte přístroj nikdy bez dozoru.
- Udržujte pracovní prostor uklizený! Nepořádek může mít za následek úraz.
- Zaujměte pracovní postoj ze strany nebo za přístrojem. Nikdy nestůjte v prostoru výstupního otvoru.
- Nikdy nesahejte do plnicího a výstupního otvoru.
- Obličej a tělo držte daleko od plnicího otvoru.
- Nepřetěžujte přístroj! Nejlépe a bezpečně se pracuje v uvedeném výkonovém rozsahu.

- Příklad provozujte jen s kompletním a správně namontovaným bezpečnostním zařízením, na stroji neupravujte nic, co by mohlo ohrozit bezpečnost.
- Neměňte otáčky motoru, ten udržuje bezpečnou maximální pracovní rychlost a chrání motor a ostatní rotující díly před poškozením nepřiměřenou rychlostí.
- Neprovozujte přístroj bez plnicí násypky.
- Příklad a jeho části se nesmí upravovat.
- Před zapnutím motoru se přístroj musí zavřít.
- Příklad se nesmí ostříkovat vodou (nebezpečí úrazu elektrickým proudem).
- Příklad nenechávejte stát na dešti ani nepracujte v dešti.
- Příklad uchovávejte na suchém místě mimo dosah dětí.
- Pro vyloučení nebezpečí zranění prstů, zablokujte při čištění nůž (např. dřevěným klínem, viz obr. na straně 38 / 39) a noste ochranné rukavice.
- Stroj vypněte a vytáhněte vidlici ze sítě při:
  - opravách
  - údržbě a čištění
  - přepravě
  - výměně nože
  - opuštění stroje (i krátkodobém přerušení práce).
- Zkontrolujte stroj na případné poškození:
  - Pečlivě zkontrolujte bezvadný stav stroje z hlediska bezpečnosti a funkce.
  - Zkontrolujte, zda nejsou poškozené nebo vadné součásti přístroje. Všechny součásti musí být správně namontované a splňovat všechny podmínky pro zajištění bezvadného provozu.
  - Poškozené bezpečnostní zařízení nebo součásti se musí odborně opravit nebo vyměnit v uznané dílně, pokud není v návodu k obsluze uvedeno jinak.
  - Poškozené či nečitelné samolepky na přístroji vyměňte.



- Nepoužívejte žádné provizorní elektrické připojení.
- Jističe se nesmí nikdy přemostit ani vyřadit z provozu.
- Stroj připojte přes proudový chránič (30 mA).

**⚠ Elektrické připojení a opravy** na elektrických součástech smí provádět jen odborný elektrikář s **koncesí** nebo některé z našich servisních míst. Přitom se musí dodržet místní předpisy, zvláště pokud se týká ochranných opatření.

**⚠ Opravy** ostatních částí **stroje** provádí **výrobce** nebo jím pověřený servis.

**⚠** Používajívejte jen originální náhradní díly, příslušenství a zvláštní příslušenství dodávané výrobcem. **Při použití jiných náhradních dílů** a jiného příslušenství může dojít k úrazu uživatele. Za takto vzniklé škody výrobce neodpovídá.

**⚠** Stroj připojte přes proudový chránič (30 mA).

## Uvedení do provozu

- **Přesvědčte se**, že přístroj je kompletní a správně smontován.
- Drtič před použitím postavte na vodorovný a pevný podklad (nebezpečí překocení).
- Příklad nestavte na dlažbu nebo štěrk.
- Příklad používejte jen ve venkovním prostředí. Minimální bezpečná vzdálenost, od dalších stěn (venku) či jiných pevných předmětů, je 2 m.
- **Před každým použitím** zkontrolujte:
  - vadná místa přívodního kabelu (trhliny, řezy apod.)
  - **⚠** nepoužívejte vadné kabely
  - event. poškození přístroje (viz bezpečná práce)
  - zda jsou všechny šrouby pevně utažené

### **i** Připojení k síti

- Porovnejte napětí na typovém štítku s napětím sítě a přístroj připojte na odpovídající a předpisovou zásuvku.
- Použijte **prodlužovací kabel** dostatečného průřezu.
- **Pojistky:**

2000 W      16 A

2400 W      16 A pomalá

2400 W      16 A pomalá



### **⚠ Elektrická bezpečnost**

- Provedení připojovacího vedení podle IEC 60245 s průřezem vodičů minimálně
  - 1,5 mm<sup>2</sup> při délce kabelu do 25 m
  - 2,5 mm<sup>2</sup> při délce kabelu nad 25 m do cca. 40 m
- Při vedení kabelu je třeba dbát na to, aby se kabel nelámал, nesvíral a zásuvka nebyla v mokru.
- Nepoužívejte kabel pro účely, ke kterým není určen. Chraňte kabel před horkem, olejem a ostrými hranami. Netahejte za kabel při vytahování zástrčky ze zásuvky.
- Prodlužovací kabel pravidelně kontrolujte a vyměňte v případě jeho poškození.
- Nepoužívejte vadné přívodní kabely.
- Venku používejte jen prodlužovací kabely k tomu schválené a příslušně označené.

## Impedance sítě

Při nepříznivých podmínkách sítě může při zapínání přístroje dojít ke krátkému poklesu napětí, které může ovlivnit jiné přístroje (např. pohasnutí světla). Neočekávají se žádné poruchy, pokud je dodržena maximální impedance sítě, uvedená v tabulce.

příkon $P_1$ (W)	impedance sítě $Z_{max}$ ( $\Omega$ )
2000	0,25
2400 - 2500	0,24

### Zapnutí

Přístroj se zapne stisknutím zeleného knoflíku "I".  
Při výpadku proudu se přístroj automaticky vypne (napěťový vypínač). Nové zapnutí se provede opětovným stisknutím zeleného knoflíku.

### Vypnutí

Přístroj se vypne stisknutím červeného knoflíku "0".

### Ochrana motoru

Motor je vybaven ochranným spínačem, který při přetížení automaticky vypne. Po přestávce na vychladnutí (cca 5 minut) je možné motor stisknutím zeleného knoflíku znovu zapnout.

## Práce se zahradním drtičem

- Zaujměte pracovní postoj z boku nebo za přístrojem. Nikdy nestůjte v prostoru výstupního otvoru.
- Nikdy nesahejte do plnicího a výstupního otvoru.
- Obličej a tělo držte dále od plnicího otvoru.
- Nestrkejte ruce či další části těla či oblečení do plnicího otvoru, výstupního otvoru nebo do blízkosti pohyblivých částí.
- Před zapnutím přístroje zkontrolujte, zda se v plnici násypce drtiče nenacházejí žádné zbytky.
- Při běžícím motoru přístroj nepřemisťovat nebo naklánět.
- Při plnění je třeba dbát, aby se do násypky nedostaly žádné kovové předměty, kameny, lahve či jiné nezpracovatelné předměty.
- Když se do násypky dostanou cizí předměty nebo přístroj začne vydávat neobvyklý hluk nebo vibrovat, okamžitě jej vypněte a nechte zastavit. Vytáhněte síťovou vidlici a proveďte následující body:
  - zkontrolujte škody
  - vyměňte nebo opravte poškozené součásti
  - prohlédněte přístroj a utáhněte uvolněné součásti.

 Přístroj nesmíte opravovat, pokud k tomu nemáte oprávnění.

 S drtičem je nutno pracovat s ohledem na kvalitu a vlhkost drceného materiálu, občas je třeba drcený materiál povytáhnout zpět a odlehčit tak zatížení stroje.

### Co je možné drtit?

Ano:

- organické odpady z domácnosti a zahrady např. větve z keřů a stromů, odkvetlé květiny, kuchyňské odpady

Ne:

- sklo, kovové součásti, umělé hmoty, plastové sáčky, kameny, látky, kořeny se zemí, zbytky jídel, ryb a masa atd...

### Pokyny pro drcení:

#### **Technika drcení**

- Při postavení za drtičem vidíte v násypce 2 otvory (spojené). Drcenou větev vsouvejte pouze do levého otvoru. Tímto způsobem větev přijde do kontaktu s rotujícími noži kolmo.
- Větev z počátku zavádějte rukou (POZOR- nenaklánějte se nad vstupní otvor).
- Vlastní drcení provádějte přerušovaně t.zn. po chvíli drcení větev povytáhnout zpět a opět spustit dolů.
- Větve, výhonky a dřevo se drtí nejlépe **ihned po uříznutí**.
  - tento materiál při vyschnutí tvrdne a maximální zpracovatelný průměr větví se tím zmenšuje.
- U silně rozvětvených větví odstraňte **boční výhonky**.
- Zpracování zahradních a kuchyňských odpadů s **vysokým obsahem vody**, které mají tendenci k **nalepování**
  - nejlépe střídavě s dřevěným odpadem, aby se zabránilo ucpání přístroje.
- Drcený odpad pod vývodem nenechte příliš narůst. To může mít za následek ucpání vývodu drtiče. V horším případě mohou zbytky odpadu vylétnout zpět plnicím otvorem.
- V případě, že je přístroj ucpán je třeba ho vyčistit. Nejprve přístroj vypněte a odpojte od sítě.
- **Maximální dovolený průměr větví** pro daný přístroj musí být dodržen (viz str. 40).
- **Nůž** vtahuje drcený materiál převážně samočinně.
- U silnějších větví **předcházejte přetížení** a zablokování motoru častějším vytahováním větve zpět.
- **Při přetížení** přístroje samočinně vypne ochranný spínač motoru
  - po cca 5 minutách znovu drtič zapněte
  - když přístroj nelze po této době zapnout, vyhledejte kapitolu "Provozní poruchy".

## Výměna nože

 Před výměnou nože vytáhněte vidlici ze sítě.

 Při práci na noži je nebezpečí zranění prstů a rukou. Používejte ochranné rukavice.

 Zablokujte nůž vsunutím blokovacího trnu (viz obr.) do řezné desky (viz. obr. dále).

### Snížený řezný výkon:

#### jeden břit nože je tupý

 Použijte nepoužité břity obrácením nože.

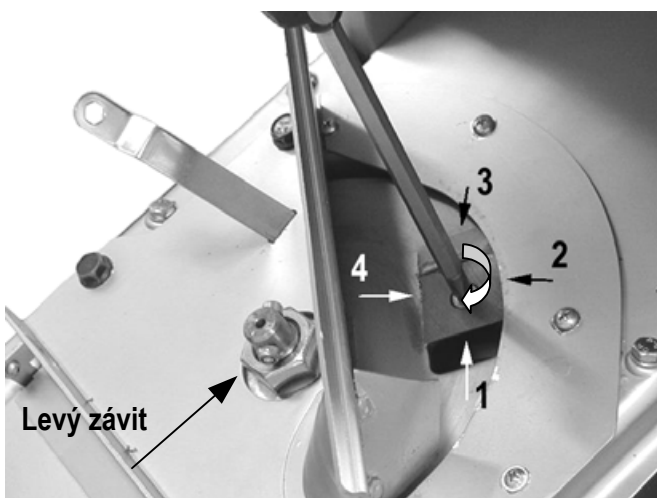
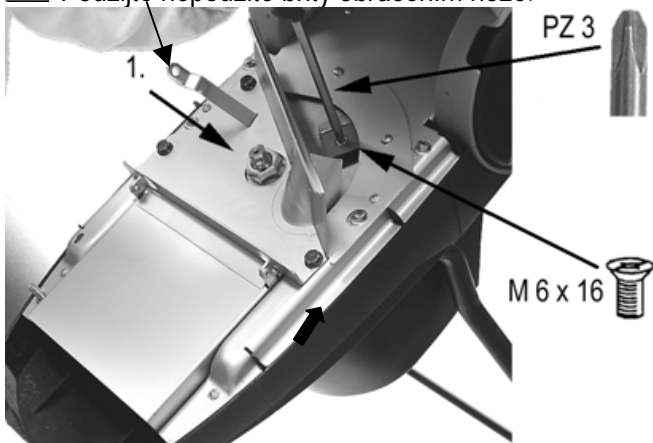

#### všechny břity nože jsou tupé

 Použijte novou sadu nožů (obj. č. 382068).

## Údržba a péče

 Před údržbou a čištěním odpojte síťovou vidlici.

Dejte pozor při údržbě řezacího ústrojí. Toto může běžet (startovací mechanismus) i když motor (díky blokaci na krytu) neběží.

 Noste ochranné rukavice.

Zahradní drtič do značné míry nevyžaduje údržbu.

 K zachování hodnoty a dlouhé životnosti:

- po drcení vždy přístroj očistěte zevnitř i zvenku



 Zablokujte nůž vsunutím blokovacího trnu (viz obr.) do řezné desky (viz. obr. dále).

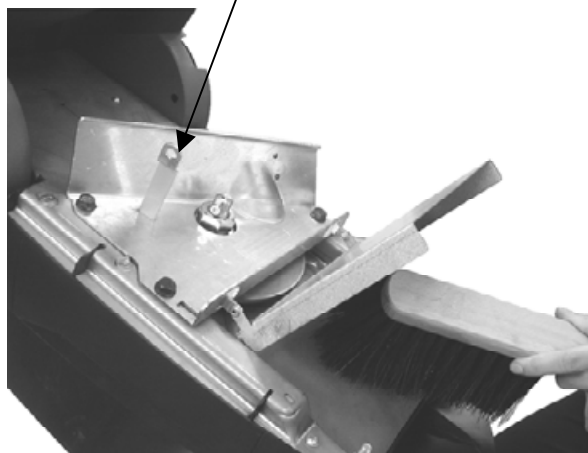

- holé kovové části po každém použití chraňte před korozí ekologicky šetrným biologicky odbouratelným olejem.

## Náhradní díly

Náhradní díly zjistíte z výkresu a seznamu.

Objednávka náhradních dílů:

- náhradní díly a servis zajišťuje prodejce
- potřebné údaje při objednávce:

- barva přístroje (pouze u částí skříně)
- číslo náhradního dílu
- požadovaný počet kusů
- model zahradního drtiče
- označení zahradního drtiče

**Příklad:** oranžový, 382032, 1, model 2400, AH 300



## Možné poruchy

porucha	možná příčina	odstranění
motor se nerozbíhá	<ul style="list-style-type: none"> <li>- výpadek síťového napětí</li> <li>- vadný přívodní kabel</li> <li>- horní část skříně není správně zavřená (zasáhl bezpečnostní vypínač)</li> </ul>	<ul style="list-style-type: none"> <li>- zkontrolovat jistič</li> <li>- zkontrolovat (elektrikářem)</li> <li>- horní část skříně správně zavřít a zašroubovat, příp.odstranit nečistoty</li> </ul>
motor bručí, ale neběží	<ul style="list-style-type: none"> <li>- <u>zablokovaný nůž</u></li> <li>- defektní kondensátor</li> </ul>	<ul style="list-style-type: none"> <li>- přístroj vypnout, vidlici vytáhnout ze sítě a přístroj zevnitř vyčistit</li> <li>- přístroj k opravě výrobci, resp. jím určené firmě</li> </ul>
přístroj se rozběhne, při malém zatížení však se zablokuje a ochranný spínač motoru vypne	dlouhý prodlužovací kabel nebo malý průřez zásuvka daleko od hlavního připojení a malý průřez přívodního vedení	použijte prodlužovací kabel minimálně 1,5 mm <sup>2</sup> , max.délka 25 m. Při delším kabelu průřez nejméně 2,5 mm <sup>2</sup> .

## Technická data

Model	2000	2400	2500
Typ	AH 301	AH 300	AH 300
Motor	motor na střídavý proud 230 V, 50 Hz, s automatickou motorovou brzdou		
Výkon motoru P <sub>1</sub> S 6 – 40 %	2000 W	2400 W	2500 W
Příkon I	9,3 A	10,5 A	11,3 A
Otáčky N	2800 min <sup>-1</sup>		
Spínač/vypínač	s motorovým ochranným vypínačem, elektrické bezpečnostní vypínání, vypínač při nulovém napětí		
Hmotnost	22,5 kg	23,5 kg	23,5 kg
Hladina hluku L <sub>PA</sub>	92 dB (A) (měřeno 2000/14/EG)		
měřená hladina hlučnosti L <sub>WA</sub>	102 dB (A) (měřeno 2000/14/EG)		
zaručená hladina hlučnosti L <sub>WA</sub>	103 dB (A) (měřeno 2000/14/EG)		
Maximální průměr zpracovávané větve (pouze čerstvé dřevo)	cca od 30 do 40 mm (v závislosti na tvrdosti a vlhkosti dřeva)	cca od 35 do 45 mm (v závislosti na tvrdosti a vlhkosti dřeva)	

## Záruka

1. Poskytujeme záruční dobu 2 roky od data pordeje výrobku konečnému uživateli. V průběhu celé záruční doby ručíme za zachování technických parametrů výrobku, za správnou funkci všech částí a za jakost použitých materiálů. Pokud se na stroji během záruční doby vyskytne zřejmá vada materiálu, konstrukce nebo výroby, bude bezplatně odstraněna.
2. Záruční nároky zanikají, pokud k poškození došlo při přepravě nebo v důsledku nesprávného použití, nerespektování návodu k obsluze, neodborné opravy nebo pokud bylo způsobeno vyšší mocí. Záruka se nevztahuje na běžné opotřebení dílů: kolečka, řezné nože, protiotřetí a jejich upevňovací díly.
3. Záruční opravy provádí výrobce nebo jím pověřený zástupce. Bližší informace jsou uvedeny v Záručním listě.
4. Záruka platí jen při používání originálních náhradních dílů.
5. Změny sloužící technickému pokroku jsou vyhrazeny.

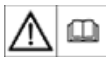

Det är inte tillåtet att ta maskinen i drift om man inte noga har läst igenom bruksanvisningen, följt alla anvisningar och har monterat maskinen enligt monteringsanvisningarna.

### Förvara bruksanvisningen väl.

## Innehåll

Montering	1
Konformitetsförklaring	4
Symboler på maskinen/bruksanvisning	41
Leveransomfattning	41
Föreskriven användning	41
Faror och risker	42
Säker användning	42
Idrifttagande	43
Hur man använder hackelsemaskinen	44
Hur man byter knivar	44
Underhåll och skötsel	45
Garantie	45
Reservdelar	46 / 77
Möjliga störningar	46
Teknisk data	46

## Symbols machine

	Läs noga igenom bruksanvisningen innan du börjar använda maskinen och beakta alla säkerhetsanvisningar.		Stäng av motorn och dra ur nätkontakten innan du börjar med några som helst reparationer, underhåll- och rengöringsarbeten.
	Risk för utkastade delar när motorn är igång – håll obehöriga personer, liksom husdjur och andra djur på avstånd från riskområdet.		Varning för roterande knivar. Håll aldrig händer och fötter i öppningen när maskinen är igång.
	Använd ögon- och hörselsskydd.		Använd skyddshandskar.
	Skydda maskinen för fukt.		

## Symboler I bruksanvisningen



En fara hotar eller farlig situation. Om denna symbol resp. hänvisning inte beaktas finns risk för att personer kan skada sig eller maskinen resp. andra föremål kan ta skada.



Viktiga anvisningar för den rätta användningen. Om denna symbol resp. hänvisning inte beaktas finns risk för maskin- eller funktionsstörningar.



Användningstips. Här får du information och tips om hur du använder maskinen på optimalt sätt.



Montering, hantering och underhåll. Här förklaras allt i detalj som du måste göra.

## Tider som maskinen får användas

Beakta de lokala föreskrifterna.

## Leveransomfattning

Kontrollera innehållet i kartongen dvs.

- om leveransen är komplett
- om leveransen ev. har tagit skada

Informera din återförsäljare, leverantören resp. tillverkaren omgående om någon del fattas eller har tagit skada. Senare reklamationer kan inte accepteras.

- 1 förmonterad maskinenhet
- 1 stödben – vänster
- 1 stödben – höger
- 1 axel
- 2 hjul
- 2 hjulkåpor
- 1 skruppåse
- 1 samlingssäck (delvis extratillbehör)

## Föreskriven användning

Denna trädgårds-hackelsemaskin får endast användas privat, dvs hemma i trädgården.

Som hackelsemaskiner för privat användning betecknas sådana maskiner, som inte får användas i offentliga anläggningar, parker, på sportplatser samt inom lant- och skogsbruket.

## Faror och risker

 Även om man använder maskinen på föreskrivet sätt och beaktar alla säkerhetsanvisningar finns alltid en viss risk att skada sig på grund av maskinens speciella konstruktion.

Risken att skada sig kan man i första hand reducera genom att i detalj följa alla anvisningar i avsnittet „Föreskriven användning“ och „Säkerhetsanvisningar“, Därutöver bör man vara extra försiktig vad det gäller följande risker:

- Risk att skada händer och fingrar om man går ner med handen i någon öppning och kommer i kontakt med knivarna.
- Risk att skada händer och fingrar i samband med att man monterar eller rengör knivarna.
- Risk att skadas genom att hackelsematerial slungas i väg i området kring tratten.
- Risk att skada sig genom ström om man använder bristfälliga elektriska anslutningsledning.
- Risk att skadas om man vidrör spänningsförande delar om elektriska komponenter har öppnats.
- Risk för hörselskador om man använder maskinen en längre tid utan hörselskydd.

Dessutom kann det alltid finnas en viss risk att skada sig även om denna risk inte är direkt uppenbar.

## Säker användning

 **Läs noga igenom och beakta anvisningarna nedan samt alla tillämpliga nationella säkerhetsbestämmelser innan du börjar använda maskinen för att skydda både dig själv och andra för möjliga faror.**

 Överlämna säkerhetsanvisningarna till alla personer som använder maskinen.

 Förvara säkerhetsanvisningarna väl så att de alltid finns till hands.

 **Maskin med säkerhetsfrånkoppling**  
Hackelsemaskinen har en säkerhetsfrånkoppling med automatisk motorbroms. Denna säkerhetsfrånkoppling förhindrar att motorn kan tillkopplas om maskinen har öppnats, så att man inte kan komma i kontakt med de roterande knivarna.

 **Reparationer på säkerhetsfrånkopplingen får endast utföras av tillverkaren själv eller på auktoriserade service-verkstäder.**

- Informera dig med hjälp av bruksanvisningen om maskinen och dess funktioner.
- Använd maskinen aldrig för andra ändamål än den är avsedd för (se avsnittet „Föreskriven användning“ och „Hur man använder hackelsemaskinen“).

- Se till att du **står stadigt** så att du har **god balans**. Sträck dig inte framåt. Stå alltid **på samma höjd** som maskinen när du **kastar in** trädgårdsavfallet.
- Var alltid **koncentrerad** när du använder maskinen. Observera vad det är du gör och var **försiktig**. Använd **inte** maskinen om du känner dig **trött**.
- Använd skyddsglasögon, skyddshandskar och hörselskydd när **maskinen är igång**.
- Ta på dig lämpliga kläder:
  - inga vida och löst sittande klädesplagg
  - halksäkra skor
- **Den som använder maskinen** ansvarar för att inga andra personer kan ta skada av den.
- **Barn och ungdomar** under 16 år får inte använda maskinen.
- Håll **barn** på avstånd från hackelsemaskinen.
- Använd aldrig maskinen när **obehöriga personer** uppehåller sig i **närheten**.
- Låt maskinen aldrig vara **utan uppsikt**.
- Se alltid till att det är **rent och städat** kring maskinen!
- Oordning kan leda till olycksfall.
- **Ställ dig** alltid så, att du befinner dig antingen vid sidan om maskinen eller bakom den. Ställ dig aldrig i området kring öppningen där hackelsematerialet kastas ut.
- Gå **aldrig** med händerna in i påfyllnings- eller utkastningsöppningen.
- Håll alltid ansiktet och kroppen på avstånd från påfyllningsöppningen.
- Överbelasta inte maskinen! Håll dig alltid till den **angivna effekten**.
- Använd maskinen endast om alla **skydds-anordningar** är monterade enligt anvisningarna och förändra ingenting på maskinen som skulle kunna påverka säkerheten.
- Förändra inte motorns **rotationshastighet**, denna reglerar nämligen en säker maximal arbetshastighet och skyddar motorn och alla roterande delar från skador genom överdrivet hög hastighet.
- Använd maskinen **aldrig utan påfyllningstratt**.
- **Förändra ingenting** på maskinen.
- Stäng maskinen alltid **innan du sätter igång den**.
- Rengör maskinen aldrig med en vattenstråle (riskfaktor: elektrisk ström).
- Låt maskinen **aldrig stå ute i regn** och använd den inte när det regnar.
- Förvara maskinen endast på en **torr plats** och där barn inte kan komma åt den.
- Blockera knivarna resp. knivsatsen (se fig. på sidan 45) och använd skyddshandskar i samband med monterings- eller rengöringsarbeten för att **förhindra att skada fingarna**.
- Stäng av maskinen och **dra ur nätkontakten** i samband med:
  - reparationer
  - underhåll och rengöring
  - att du åtgärdar en störning



- transport
- knivbyte
- att du lämnar maskinen (även vid korta arbetsavbrott)
- Kontrollera regelbundet om maskinen eventuellt **kan vara skadat**:
  - Varje gång innan du börjar använda maskinen igen måste du kontrollera att **skyddsanordningarna** fungerar felfritt.
  - Kontrollera om delar har tagit skada eller om det är defekta. Alla delar måste vara korrekt monterade och uppfylla alla krav som ställs på dem.
  - **Skyddsanordningar som har tagit skada** resp. som inte fungerar felfritt måste reparereras eller bytas ut på en auktoriserad fackverkstad såvida det inte står något annat i bruksanvisningen.
  - Skadade eller oläsliga etiketter med **säkerhetsanvisningar** måste **ersättas**.

### Elektrisk säkerhet

- **Anslutningsledningen** måste svara mot IEC 60245 (H 07 RN-F) och ha ett trådtvärsnitt på minst
  - 1,5 mm<sup>2</sup> vid en kabellängd på **upp till** 25 m
  - 2,5 mm<sup>2</sup> vid en kabellängd på **över** 25 m
- När man drar **anslutningsledningen** är det viktigt att se till att ledningen inte kläms eller böjs för mycket och att insticksförbindelsen inte kan bli fuktig.
- Använd **kabel** aldrig för ändamål som de inte är avsedda för. **Skydda** kablar för **kraftig värme, olja och vassa kanter**. Drag aldrig i själva kabeln för att dra ut en stickkontakt ur ett eluttag.
- Om du använder en **skarvkabel** är det viktigt att regelbundet kontrollera den att den inte har tagit skada. Skadade kablar ska alltid bytas ut omgående.
- Använd **aldrig defekt anslutningsledningar**.
- Använd endast skarvkablar som är **godkända** och märkta för utomhusbruk.
- Använd **inga provisoriska** elanslutningar.
- Skyddsanordningar får **aldrig överkopplas** eller tas ur drift.

 **Elanslutningar** resp. **reparationer** på maskinens elektriska komponenter får endast iordningställas resp. genomföras av **auktoriserad** elfackman eller på en av våra service-verkstäder. De lokala föreskrifterna, i synnerhet vad det gäller skyddsåtgärder, ska alltid beaktas.

 **Reparationer** på övriga delar på **maskinen** får endast genomföras av **tillverkaren** eller på en av våra service-verkstäder.



 Använd endast original-reservdelar och originaltillbehör. Om **andra delar än originaldelar används** kan detta leda till olycksfall. För skador som följd av att andra delar än originaldelar har använts ansvarar tillverkaren inte.

## Idrifttagande

- **Kontrollera** att maskinen är komplett monterad och att alla anvisningar har beaktats i samband med monteringen.
- Ställ hackelsemaskinen på en jämn och plan yta **innan du börjar använda** den (så att den inte kan välta).
- Ställ inte upp den på kullerstenar eller grus.
- Använd enbart maskinen **utomhus**. **Håll den på avstånd** (minst 2 m) från en vägg eller ett annat fast föremål.
- Kontrollera följande **inför varje gång som du använder maskinen**:
  - Om **anslutningsledningar** är skadade (sprickor, snitt eller dyligt).
    -  Använd inga defekta ledningar
    - Om själva maskinen eventuellt kan vara skadad (se avsnittet „Säker användning“)
    - Om alla skruvar är ordentligt åtdragna.

### Nätanslutning

- Kontrollera att spänningen som står på maskinens typskylt stämmer överens med nätspänningen och anslut maskinen till ett föreskrivet el-uttag.
- Använd endast **skarvledningar** med tillräckligt stort tvärsnitt.
- **Säkringar**:
 

2000 W	16 A	
2400 W	16 A träge	
2400 W	16 A träge	

### Nätimpedans

Om nätvillkoren är ogynnsamma kan det hända, att spänningen sjunker för ett kort ögonblick i samband med att maskinen tillkopplas. Detta spänningsfall kan även påverka andra apparater (en lampa kan t.ex. börjar flimra). Man behöver emellertid inte räkna med några störningar, om den i tabellen angivna maximala nätimpedansen beaktas.

Ineffekt P <sub>1</sub> (W)	Nätimpedans Z <sub>max</sub> (Ω)
2000	0,25
2400 - 2500	0,24

### Tillkoppling

Tryck på den gröna knappen "I".

Vid strömbortfall (elavbrott) fränkopplas maskinen automatiskt (nollspänningsutlösningdon). För att tillkoppla maskinen igen behöver man bara trycka på den gröna knappen en gång till.



## Frånkoppling

Maskinen frånkopplas genom att man trycker på den röda knappen "0".



## Motorskydd

Motorn är utrustad med en motorskydds brytare som automatiskt frånkopplar maskinen vid överbelastning. Motorn kan sedan tillkopplas igen när den har svalnat (ca. 5 min.) genom att trycka på den gröna knappen.

## Hur man använder hackelsemaskinen

- **Ställ dig** alltid så, att du befinner dig antingen vid sidan om maskinen eller bakom den. Ställ dig aldrig i området kring öppningen där hackelsematerialet kastas ut.
- Gå **aldrig** med händerna in i påfyllnings- eller utkastningsöppningen.
- Håll alltid ansiktet och kroppen på avstånd från påfyllningsöppningen.
- Håll inte händer, andra kroppsdelar och kläder i inmatningsrör, utkastströror eller i närheten av andra rörliga delar.
- Kontrollera att det inte finns några materialrester kvar i påfyllningstratten innan du tillkopplar maskinen.
- Tippa inte maskinen när motorn är igång.
- När du fyller påfyllningstratten är det viktigt att kontrollera att det inte hamnar några andra föremål än trädgårdsavfall, som t.ex metallbitar, stenar, flaskor eller annat material som maskinen inte kan bearbeta, i påfyllningstratten.
- Om föremål som maskinen inte kan bearbeta har hamnat i påfyllningstratten eller om ovanliga ljud hörs eller maskinen börjar vibrera på onormalt sätt måste man omgående frånkoppla maskinen och vänta tills den har stannat helt. Drag sedan ur nätkontakten och gör följande:
  - kontrollera om maskinen har tagit skada
  - byt ut eller låt reparera defekta delar
  - kontrollera maskinen och drag åt alla delar som har lossnat eller sitter lösa.

## Vilka material får jag krossa med maskinen?

### Ja:

- Organiskt hushålls- och trädgårdsavfall, t.ex grenar och kvistar, överblommade blommor och köksavfall

### Nej:

- Glas, metall, plast, plastpåsar, stenar, tygrester, rötter med jord på, mat-, fisk- och köttrester.



## Speciella anvisningar

- **Krossa** grenar, kvistar och trä **kort tid efter att de har klippts resp. sågats av**
  - dessa material blir mycket hårda när de väl har torkat, så att den maximala diametern som kan bearbetas blir mindre.
- Tag bort **kvistarna** på större grenar.
- Om du vill krossa trädgårds- eller köksavfall som **innehåller mycket vatten resp. som har en tendens att klibba**
  - ska dessa krossas omväxlande med trämaterial för att förhindra att maskinen täpps igen.
- Låt inte det bearbetade fliset växa för högt i området omkring utkastöppningen. Detta kan ha till följd att det redan bearbetade fliset förstoppas utkastströret. Därigenom kan det uppstå ett bakslag av materialet genom inmatningsöppningen.
- Rensa inmatningsöppningen och utkastströret när apparaten är förstoppad. Koppla därför alltid först från motorn och dra ut stickproppen ur eluttaget.
- Beakta den **maximala grendiametern** som får krossas (se sidan 46).
- **Knivarna** drar i stort sett automatiskt in materialet som ska krossas.
- **Undvik att överbelasta** och blockera motorn om du vill krossa tjockare grenar genom att dra grenen fram och tillbaka.
- Om motorn **överbelastas** frånkopplas den automatiskt genom **motorskydds brytaren**.
  - Tillkoppla sedan maskinen igen efter ca. 5 min.
  - Om det inte går att tillkoppla den igen efter denna tid, se avsnittet „Möjliga störningar“.

## Hur man byter knivar



Drag alltid ur nätkontakten innan du byter ut knivar.



Risk att skada sig sig på händer och fingrar i samband med arbeten på knivarna. Använd skyddshandskar.



Blockera knivarna med hjälp av en ringsnyckel.

### Sämre skäreffekt:

### En kniv är trubbig.



Vänd på kniven så att du får fram den oanvända sidan.

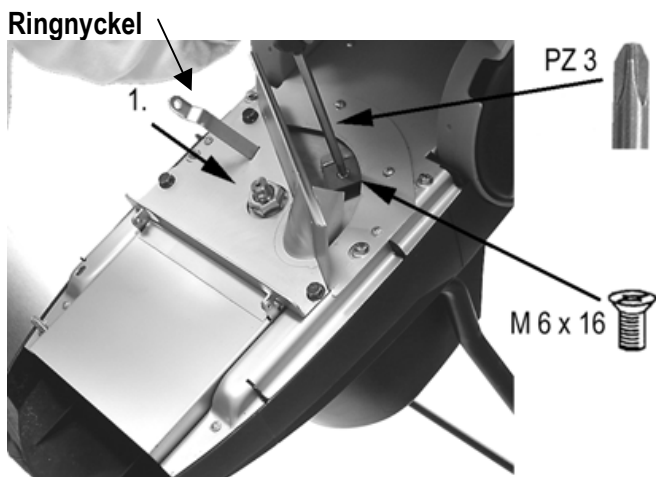

 Blockera knivarna med hjälp av en ringsnyckel.

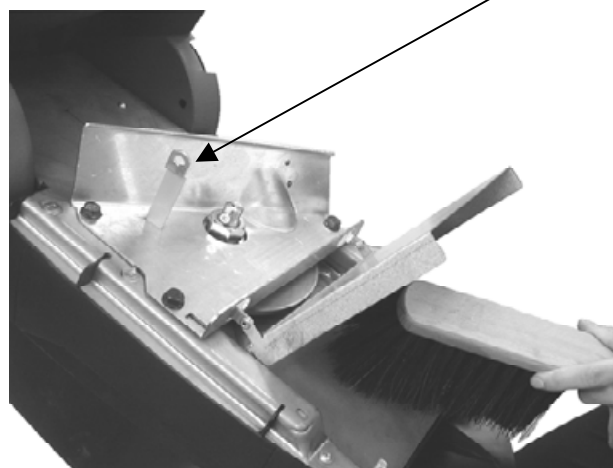

- Skydda blanka metalldelar efter varje användning för korrosion genom att behandla dem med en miljövänlig och biologiskt nedbrytbar olja i sprayform.

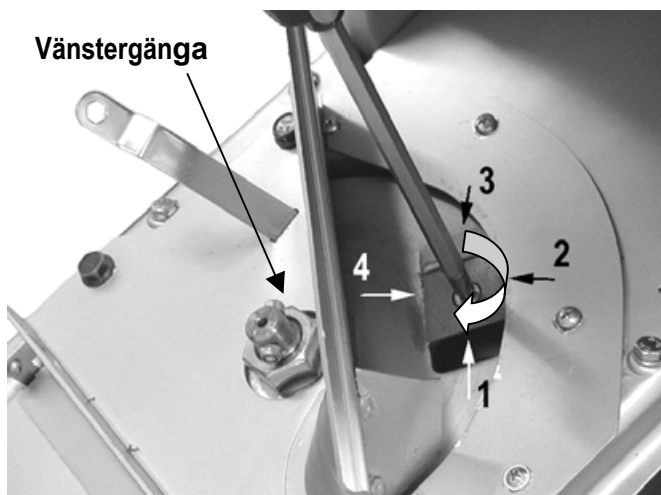



## Garantievillkor

- Vi står för två års garanti från och med leverans av maskinen från affärens lager och detta innefattar brister om uppstått på grund av material- eller tillverkningsfel.
- För skador till följd av en ofackmannamässig hantering eller bristfällig förpackning i samband med apparatens återtransport resp. till följd av att bruksanvisningen inte har beaktats, fränsäger vi oss allt ansvar och kunden förlorar sina garantianspråk. Detta gäller även för garantitiden.
- Felaktiga delar skall porto- fraktfritt skickas till vår fabrik. Beslutet att kostnadsfritt leverera reservdel åligger oss.
- Garantin gäller ej för normal förslitning av knivar, knivhållare, motkniv och löphjul.
- Förekommande garantiarbeten utförs av oss eller av ett av oss rekommenderat serviceställe. Vårt uttryckliga medgivande krävs för att låta utföra garantireparation genom annan firma.
- Garantin är endast tillämplig vid användning av original-reservdelar.
- Vi förbehåller oss ändringar som gagnar den tekniska utvecklingen.

### Alla knivar är trubbiga

 En ny knivsats måste monteras (beställnings-nummer 382068)

## Underhåll och skötsel

  Drag alltid ur nätkontakten innan du börjar med några som helst underhålls- och rengöringsarbeten.

Vid skötsel av skärverktyget bör du alltid ge akt på, att detta fortfarande kan löpa genom startmekanismen, även när motorn genom lockets förregling inte är igång.

 Använd skyddshandskar.

Hackelsemaskinen kräver i stort sett inget underhåll.

 Du bör beakta följande för att öka maskinens livslängd:

- Rengör maskinen noga på de in- och utvändigt när du har använt den färdigt.

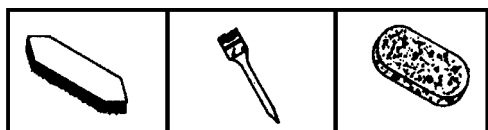

## Reservdelar

Se reservdelarna på sprängskissen.

### Reservdelsbeställning:

- Referenskälla är tillverkaren
- Erforderliga uppgifter vid beställning:
  - Färg på maskinen (endast vid kvarnhusdetaljer)
  - Reservdelsnummer
  - Önskat antal
  - Model av kompostkvarn
  - Typ av kompostkvarn

### Exempel:

orange, 382032, 1, Model 2000, AH 301

## Möjliga störningar

Störning	möjlig orsak	Åtgärd
Motorn startar inte	<ul style="list-style-type: none"> <li>- Nätspänning saknas</li> <li>- Anslutningskabeln defekt</li> <li>- Husets överdel är inte riktigt stängd (säkerhetsfrånkopplingen har slagit till)</li> </ul>	<ul style="list-style-type: none"> <li>- Kontrollera säkringen</li> <li>- Låt kontrollera den (elfackman)</li> <li>- Stäng husets överdel ordentligt och tag bort ev. nedsmutsningar</li> </ul>
Motorn brummar, men startar inte	<ul style="list-style-type: none"> <li>- <u>Knivarna är blockerade</u></li> <li>- Kondensatorn är defekt</li> </ul>	<ul style="list-style-type: none"> <li>- Frånkoppla maskinen, drag ur nätkontakten och rengör maskinens inre</li> <li>- Lämna in maskinen för reparation till en service-verkstad</li> </ul>
Maskinen startar, men blockerar vid minsta belastning och frånkopplas genom motorskyddsbrytaren	<p>Skarvkabeln är för lång eller tvärsnittet för litet.</p> <p>Eluttaget är för långt borta från huvudanslutningen och anslutningsledningen har för litet tvärsnitt.</p>	<p>Skarvkabeln måste ha ett tvärsnitt på minst 1,5 mm<sup>2</sup> och en max. längd på 25 m. Om kabeln är längre krävs minst ett tvärsnitt på 2,5 mm<sup>2</sup></p>
Sämre skäreffekt	Kniven (knivarna) är trubbiga	Byt ut knivarna (se sidan 44)

## Teknisk data

Model	2000	2400	2500
Typ	AH 301	AH 300	AH 300
Motor	Växelströmmotor 230 V, 50 Hz, med automatisk motorbroms		
Motoreffekt P <sub>1</sub> S 6 – 40 %	2000 W	2400 W	2500 W
Ineffekt I	9,3 A	10,5 A	11,3 A
Varvtal N	2800 min <sup>-1</sup>		
Till-/frånbrytare med	motorskyddsbytare, elektrisk säkerhetsfrånkoppling, nollspänningsutlösningdon		
Vikt	22,5 kg	23,5 kg	23,5 kg
Ljudtrycksnivå L <sub>WA</sub> (mätning enligt direktiv 2000/14/EG)	92 dB (A)		
Uppmätt bullernivå L <sub>WA</sub> (mätning enligt direktiv 2000/14/EG)	102 dB (A)		
Garanterad bullernivå L <sub>WA</sub> (mätning enligt direktiv 2000/14/EG)	103 dB (A)		
Max. tillåten grendiameter (gäller endast för färskt skuret trämaterial)	40 mm	45 mm	45 mm

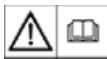

Du må ikke ta dette apparatet i drift før du har lest denne bruksanvisningen, studert de angitte henvisningene og montert apparatet slik det beskrives.

**Skal oppbevares for senere bruk.**

## Innhold

Montasje	1
Samsvarserklæring	4
Apparatets/bruksanvisningens symboler	47
Samlet leveranse	47
Hensiktsmessig anvendelse	47
Restrisikoer	48
Arbeide under trygge forhold	48
I-bruktaking	49
Arbeide med hakkelsmaskinen	50
Knivskifting	50
Vedlikehold og pleie	51
Garanti	51
Reservdeler	51 / 77
Mulige driftsforstyrrelser	52
Tekniske data	52

## Apparates symboler

	Les nøye gjennom bruksanvisningen og vær oppmerksom på sikkerhetsanvisningene før apparatet tas i drift.		Slå av motoren og trekk ut støpselet før du foretar reparasjons-, vedlikeholds- og rengjøringsarbeider.
	Fare pga. deler som akselererer videre når motoren er i gang – personer uten deltagelse, hus- og nyttedyr må holdes borte fra fareområdet.		Vær oppmerksom på de roterende knivene. Ikke hold hender eller føtter i åpninger når maskinen er i gang.
	Bruk øye- og hørselsvern.		Bruk vernehansker.
	Beskytt apparatet mot fuktighet		

## Bruksanvisningens symboler

- Overhengende fare eller farlig situasjon. Dersom du ignorerer disse anvisningene, kan det føre til personskader og materielle skader.
- Viktige anvisninger for korrekt håndtering. Forstyrrelser kan oppstå som følge av at du ignorerer disse anvisningene.
- Brukeranvisninger. Disse anvisningene hjelper deg å utnytte alle funksjonene optimalt.
- Montasje, betjening og vedlikehold. Her forklares nøyaktig hva du må gjøre.

## Driftstider

Vær oppmerksom på forskriftene som gjelder i ditt område.

## Samlet leveranse

**Kontroller følgende når du har pakket ut esken:**

- ▶ er esken komplett
- ▶ har det oppstått ev. transportskader

Reklamer omgående til forhandleren, leverandøren hhv. produsenten. Senere reklamasjoner godkjennes ikke.

- 1 formontert apparatdel
- 1 støtteben – venstre
- 1 støtteben – høyre
- 1 aksel
- 2 hjul
- 2 hjulkapsler
- 1 skruepose
- 1 samlesekk (delvis spesialtilbehør)

## Hensiktsmessig anvendelse

Denne hakkelsmaskinen er kun egnet til privat bruk i hagen din.

Hakkelsmaskiner til privat bruk i hager er slike apparater som ikke brukes i offentlige anlegg, i parker, på sportsplasser samt i land- og skogbruk.



---

## Restrisikoer

---

 Til tross for at alle sikkerhetsbestemmelser overholdes ved den hensiktsmessige anvendelsen, kan det allikevel gjenstå restrisikoer som følge av apparatets konstruksjon.

Restrisikoer kan reduseres, dersom du er oppmerksom på "Sikkerhetsanvisningene" og "Hensiktsmessig anvendelse" og leser nøye gjennom bruksanvisningen.

- Fare for skader på fingre og hender, dersom du putter hånden inn i en åpning og kommer borti knivverket.
- Fare for skader på fingre og hender ved monterings- og rengjøringsarbeider på knivverket.
- Skader på grunn av hakkelsesmaterialer som slynges ut rundt trakten.
- Fare ved strøm ved bruk av elektriske stikkledninger som ikke er intakt.
- Berøring av spenningsførende deler ved åpne elektriske bestanddeler.
- Hørselen svekkes ved vedvarende arbeider uten hørselsvern.

Til tross for alle forholdsregler som tas, kan det fremdeles gjenstå en restrisiko.

---

## Arbeide under trygge forhold

---

 Les nøye gjennom følgende anvisninger og forskrifter til forebygging av ulykker hhv. de gjeldende sikkerhetsbestemmelsene i de forskjellige landene. Slik kan du beskytte deg selv og andre mot skader.

 Formidle sikkerhetsanvisningene til alle som arbeider med maskinen.

 Ta godt vare på disse sikkerhetsanvisningene.

 **Apparat med sikkerhetsbryter**  
På apparatet er det montert en sikkerhetsbryter med automatisk motorbremse som sørger for sikkerheten din. Den forhindrer at motoren kan slås på når apparatet er åpent og at du ikke kan komme borti det roterende knivverket med hånden.

 **Reparasjoner på sikkerhetsbryteren må kun utføres av produsenten hhv. av firmaer som produsenten henviser til.**

- Gjør deg kjent med apparatet ved hjelp av bruksanvisningen før du tar det i bruk.

- Ikke bruk apparatet til formål som det ikke konstruert for (se "Hensiktsmessig anvendelse" og "Arbeide med hakkelsesmaskinen").
- Sørg for at du står stabilt og hold likevekten hele tiden. Ikke strekk deg fremover. **Ved kasting** av hakkelsgodset må du stå **på samme nivå** mit som maskinen.
- Vær oppmerksom. Pass på hva du gjør. Vær fornuftig i omgang med apparatet. Ikke bruk apparatet når du er trøtt.
- Bruk vernebriller, arbeidshansker og hørselsvern når du arbeider.
- Bruk egnet arbeidstøy:
  - ikke vide klær
  - sklisikkert skotøy
- Den som betjener maskinen er ansvarlig for tredjemann i maskinenes arbeidsområde.
- **Barn og unge** under 16 år får ikke betjene maskinen.
- Hold barn borte fra apparatet.
- Du må aldri bruke apparatet hvis **personer uten deltagelse er i nærheten**.
- La aldri apparatet stå uten tilsyn.
- Hold orden i arbeidsområdet ditt. Rot kan føre til ulykker.
- Innta arbeidsstilling ved siden av eller bak apparatet. Stå aldri i nærheten av utkasteråpningen.
- Grip aldri inn i påfyllings- eller utkasteråpningen.
- Snu ansiktet og kroppen bort fra påfyllingsåpningen.
- Ikke overbelast apparatet! Du arbeider bedre og tryggere i det angitte kapasitetsområdet.
- Driv apparatet kun med komplett og korrekt montert beskyttelsesanordning. Ikke foreta endringer på maskinen som kan redusere sikkerheten.
- Du må ikke endre **turtallet** til motoren, for dette regulerer den sikre, maksimale arbeidshastigheten og beskytter motoren og alle deler som dreies mot skader pga. for stor hastighet.
- Ikke driv apparatet uten fylletrakt.
- Ikke forta endringer på apparatet eller apparatets deler.
- Lukk apparatet før motoren slås på.
- Ikke spyl vann på apparatet. (Risikokilde – elektrisk strøm).
- Ikke la apparatet stå ute i regnvær. Ikke arbeid når det regner.
- Oppbevar apparatet kun på et tørt sted utenfor barns rekkevidde.
- Hold fast knivverket (se fig. side 50) og bruk vernehansker for å unngå skader på fingrene ved monterings- og rengjøringsarbeider.

- Slå av maskinen og trekk støpselet ut av stikkkontakten ved:
  - reparasjonsarbeider
  - vedlikeholds- og rengjøringsarbeider
  - oppretting av feil
  - transport
  - knivskifting
  - når du forlater apparatet (også ved kortere avbrudd).
- Kontroller om maskinen ev. er skadet:
  - kontroller omhyggelig om beskyttelsesanordningene fungerer feilfritt og hensiktsmessig før du forsetter driften av apparatet
  - kontroller om noen deler er skadet eller mangelfulle. Samtlige deler må være korrekt montert og oppfylle alle betingelser for å sikre en feilfri drift
  - beskyttelsesanordninger og deler som er skadet må repareres eller skiftes ut av et godkjent verksted, såfremt ikke noe annet er angitt i bruksanvisningen
  - Skadede eller uleselige sikkerhetsklistermerker skal erstattes.



**⚠** Bruk kun originale reserve- og tilleggsdeler. Bruken av andre reservedeler og annet tilbehør kan føre til ulykker for brukeren. Produsenten er ikke ansvarlig for skader som oppstår som følge av dette.

## I-bruktaking

- Forsikre deg om at hele apparatet er montert på en forskriftsmessig måte.
- Plasser hakkelsmaskinen på et vannrett og hardt underlag før du tar den i bruk (fare for at den velter).
- Ikke plasser apparatet på et gulv som er brostein- eller singlebelagt.
- Bruk apparatet kun **ute**. **Hold avstand** (minst 2 m) fra vegger eller andre stive gjenstander.
- Kontroller følgende hver gang du tar apparatet i bruk:
  - er stikkledningen ødelagt (rifter, sprekker e.l.)
- ⚠** Ikke bruk defekte ledninger.
  - er apparatet ev. skadet (se "Arbeide under trygge forhold")
  - er alle skruene skrudd hardt fast

### **⚠ Elektrisk sikkerhet**

- Stikkledningens utførelse iht. IEC 60245 (H 07 RN-F) med et åretverrsnitt på minimum:
  - 1,5 mm<sup>2</sup> ved kabellengde til 25 m
  - 2,5 mm<sup>2</sup> ved kabellengde over 25 m
- Påse at stikkledningen ikke kommer i klemme eller bøyes og at pluggforbindelsen ikke blir våt når du installerer ledningen.
- Ikke bruk ledningen til noe den ikke er konstruert til. Beskytt ledningen mot varme, olje og skarpe kanter. Ikke bruk ledningen til å trekke støpselet ut av stikkkontakten.
- Kontroller skjøteledningen jevnlig og skift den ut når den er ødelagt.
- Ikke bruk defekte stikkledninger.
- Bruk kun skjøteledninger som er godkjent og kjennetegnet for utendørs bruk.
- Ikke monter provisoriske elektriske tilkoplinger.
- Du må aldri brokople eller slå av beskyttelsesanordningen.

**⚠** Den elektriske tilkoplingen hhv. reparasjoner på maskinens elektriske deler må kun utføres av en faglært elektriker eller av vår kundeservice. Vær oppmerksom på lokale forskrifter, særlig med hensyn til sikkerhetsforanstaltninger.

**⚠** Reparasjoner på maskinens andre deler må kun utføres av produsenten hhv. av hans kundeservice.

### **i Nettilkopling**

- Sammenlign den angitte spenningen på apparatets typeskilt med nettspenningen. Kople apparatet til den tilsvarende og forskriftsmessige stikkkontakten.
- Bruk skjøteledning med tilsvarende tverrsnitt.

#### **Sikring:**

2000 W      16 A treg

2400 W      16 A treg

2500 W      16 A treg



#### **Nettimpedans**

Dersom betingelsene for nettspenningen ikke er optimale, kan det oppstå korte spenningsfall når apparatet slås på. Dette kan ha negativ innvirkning på andre apparater (f.eks. lampe som blaffer). Det oppstår ingen forstyrrelser, dersom den maksimale nettspenningen som angis i tabellen nedenfor ikke overskrides.

Inngangseffekt P (W)	Nettimpedans Zmaks (Ω)
2000	0,25
2400 - 2500	0,24

#### **☑ Slå på apparatet**

Trykk inn den grønne knappen "I". Apparatet slås automatisk av ved strømbrydd (nullspenningsrelé). Trykk inn den grønne knappen for å slå på apparatet igjen.

## Slå av apparatet

Du kan slå av apparatet ved å trykke inn den røde knappen "0".

## Motorens beskyttelsesanordning

Motoren er utstyrt med en sikkerhetsbryter som slås automatisk av ved overbelastning. Motoren kan slås på igjen etter en kjøletid på ca. fem minutter. Trykk inn den grønne knappen for å slå den på igjen.

## Arbeide med hakkelsmaskinen

- Innta arbeidsstilling ved siden av eller bak apparatet. Stå aldri i nærheten av utkasteråpningen.
  - Grip aldri inn i påfyllings- eller utkasteråpningen.
  - Snu ansiktet og kroppen bort fra påfyllingsåpningen.
  - Ikke få hender, andre kroppsdeler og klær inn i påfyllingsrøret, utkastingskanalen eller i nærheten av andre bevegelige deler.
  - Kontroller at det ikke er hakkelsrester i fylletrakten før du slår på apparatet.
  - Ikke vipp apparatet når motoren er i gang.
  - Når du fyller på fylletrakten, må du påse at det ikke kommer metallgjenstander, steiner, flasker eller andre gjenstander i apparatet som det ikke kan bearbeide.
  - Slå av apparatet straks og la det komme til stillstand, dersom fremmede gjenstander kommer i fylletrakten. Det samme gjelder, dersom apparatet begynner å vibrere eller lage unaturlige lyder. Trekk ut støpselet og gjør følgende:
    - inspiser skaden
    - skift ut eller reparer ødelagte deler
    - kontroller apparatet og stram fast løse deler
-  Du må ikke reparere apparatet, dersom du ikke er berettiget til det.

## Hva kan jeg kutte opp?

**Ja:**

- organisk avfall fra husholdning og hage, f.eks. hekke- og tresnitt, visne blomster, kjøkkenavfall.

**Nei:**

- glass, metalleder, kunststoffer, plastposer, steiner, stoffrester, røtter med jord, mat-, fiske- og kjøttavfall.

## Spesielle anvisninger vedrørende oppkutting:

- Kutt opp grener, kvister og ved straks de er kappet av:
  - dette hakkelsmaterialet blir meget hardt når det tørker. Dette fører til at grenens maksimale diameter som skal bearbeides forminskes.
- Fjern sideskuddene på grener med mange kvister.

- Bearbeid hage- og kjøkkenavfall som både er meget vannholdig og som lett klitrer seg sammen. Findel dette vekselvis med hakkelsmaterialer av tre for å unngå at apparatet forstoppes.
- Ikke la det hakkede godset bli for høyt i området til utkastningskanalen. Dette kan føre til at hakkeslett gods forstopper utkastningskanalen. Dermed kan det komme til tilbakeslag av materialet gjennom påfyllingsåpningen.
- Rengjør påfyllingsåpningen og utkastningskanalen når apparatet er forstoppet. Slå først av motoren, og trekk ut nettpluggen.
- Påse at grenens maksimale diameter som skal bearbeides, tilsvarende diameteren på apparatet ditt, ikke overskrides (se side 52).
- Knivverket drar hakkelsmaterialet i stor grad automatisk inn i apparatet.
- Unngå å overbelaste og blokkere motoren ved å dra tykkere grener ofte tilbake.
- Bryteren som er utstyrt med motorens sikkerhetsbryter, slås automatisk av når apparatet overbelastes:
  - slå på hakkelsmaskinen igjen etter ca. fem minutter
  - les avsnitt "Mulige driftsforstyrrelser", dersom apparatet ikke kan slås på igjen etter denne ventetiden

## Knivskifting

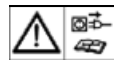

Trekk ut støpselet før knivskiftingen.



Fare for skader på fingre og hender ved arbeider på knivverket. Bruk vernehansker.



Innsetting av et ubenyttet egg ved skifting.

### Redusert skjærekraft:

#### Et sløvt knivegg.



Innsetting av et ubenyttet egg ved skifting.

### Stjern nøkkel

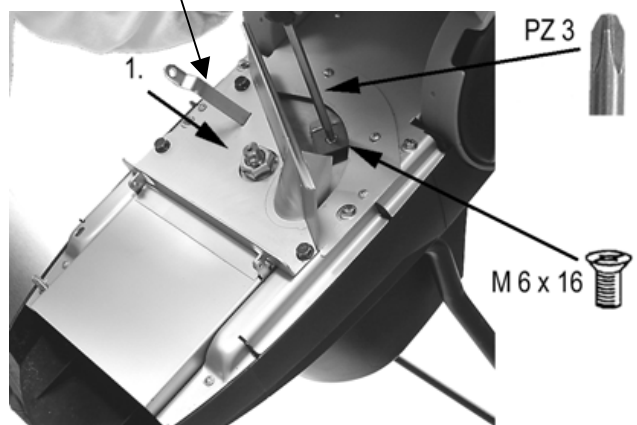

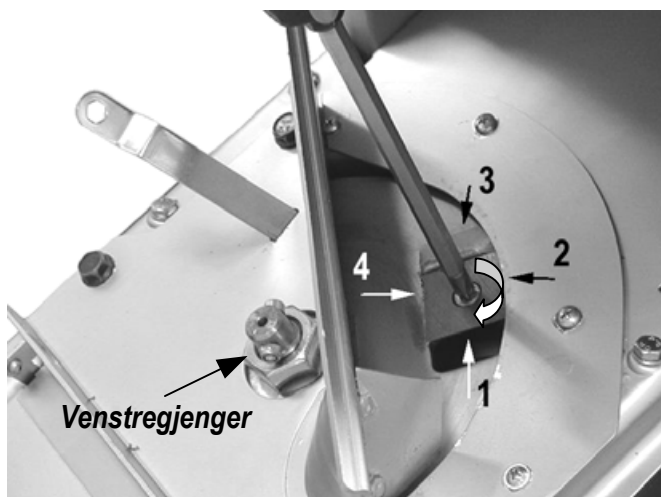

Alle kniveggene er sløve.

 Nytt sett kniver (ordrenummer 382068).

## Vedlikehold og pleie



Trekk ut støpselet før vedlikeholds- og rengjøringsarbeider.

Ved vedlikehold av skjæreverktøyet må du være oppmerksom på at disse fortsatt kan gå rundt, selv om motoren ikke går pga. låsing av tildekningen.

 Bruk vernehansker.

Hakkelsmaskinen er i stor grad vedlikeholdsfri.

 Vær oppmerksom på følgende for å opprettholde verdien og oppnå en lang levetid:

- rengjør apparatet inn- og utvendig når du har brukt hakkelsmaskinen.



 Innsetting av et ubenyttet egg ved skifting.

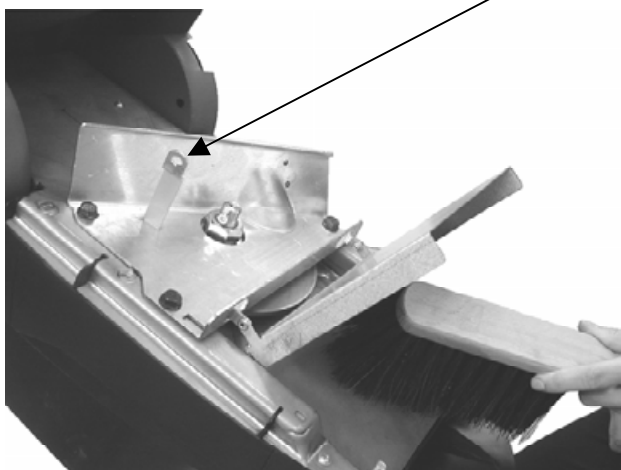

- Behandle blanke metalleder med en miljøvennlig, biologisk nedbrytbar sprøyteolje etter hvert bruk for å beskytte apparatet mot korrosjon.

## Garantibetingelser

- Vi gir toer års garanti fra og med den dato maskinen leveres fra forhandlerens lager. Garantien gjelder mangler som har oppstått på grunn av material- eller fabrikkasjonsfeil.
- Garantien gjelder ikke for skader som kan tilbakeføres til en ikke forskriftsmessig behandling, ikke tilstrekkelig god emballasje under re-tursending av apparatene eller at bruksanvisningen ikke er blitt fulgt. Dette gjelder selv om disse skadene oppstår innen garantitidens utløp.
- Mangelfulle deler skal innsendes til vår fabrikk portofri eller fraktfri. Vi avgjør om det skal leveres reservedeler uten kostnader for kunden.
- Garantien gjelder ikke for normal slitasje av kniver, knivfestedeler, motkniv og løpehjul.
- Aktuelle garantiarbeider utføres av oss. Hvis skaden skal repareres av et annet firma, må det innhentes en uttrykkelig godkjenning til dette fra oss.
- Det gis kun garanti hvis det anvendes original-reservedeler.
- Vi forbeholder oss retten til å utføre endringer i rammen av den tekniske utvikling.

## Reservdeler

Se reservedelene på reservedelsskissen.

### Reservedelsbestilling:

- Bestilling på produsenten
- Nødvendige opplysninger ved bestilling:
  - Farve på maskinen (deler på dekkelet)
  - Reservedelsnummer
  - Nødvendige antall
  - Modell av kompostkvern
  - Type av kompostkvern

### F. eks.:

oransje, 382032, 1, modell 2000, AH 301

## Mulige driftsforstyrrelser

Forstyrrelser	Mulig årsak	Tiltak
Motoren starter ikke.	<ul style="list-style-type: none"> <li>- Nettspenning mangler.</li> <li>- Tilkopplingsledning er ødelagt.</li> <li>- Den øverste delen av forkledningen er ikke lukket ordentlig igjen (Sikkerhetsbryteren er koplet fra)</li> </ul>	<ul style="list-style-type: none"> <li>- Kontroller sikring.</li> <li>- La faglært elektriker kontrollere ledningen.</li> <li>- Lukk og skru fast den øverste delen av forkledningen ordentlig. Fjern ev. smuss.</li> </ul>
Motoren summer, men starter ikke.	<ul style="list-style-type: none"> <li>- Knivverket er blokkert.</li> <li>- Kondensatoren er ødelagt.</li> </ul>	<ul style="list-style-type: none"> <li>- Slå av apparatet, trekk ut støpselet og rengjør apparatet innenfra.</li> <li>- Lever apparatet for reparasjon til et kundeverksted.</li> </ul>
Apparatet starter, blokkerer imidlertid ved lav belastning og slås av via motorens sikkerhetsbryter.	<ul style="list-style-type: none"> <li>- Skjøteledningen er for lang eller tverrsnittet er for lite.</li> <li>- Stikkontakten er for langt vekk fra hovedtilkoplingen og stikkledningens tverrsnitt er for lite.</li> </ul>	Skjøteledningen er minimum 1,5 mm <sup>2</sup> og maksimum 25 m lang. Tverrsnitt på minimum 2,5 mm <sup>2</sup> ved lengre ledning.
Redusert skjærekraft.	Sløv kniv.	Knivskifting (se side 50).

## Tekniske data

Modell	2000	2400	2500
Type	AH 301	AH 300	AH 300
Motor	vekselstrømsmotor 230 V, 50 Hz, med automatisk motorbremse		
Motorytelse P <sub>I</sub> S <sub>6</sub> – 40 %	2000 W	2400 W	2500 W
Strømopptak I	9,3 A	10,5 A	11,3 A
Omdreiningstall N	2800 min <sup>-1</sup>		
På-/Avknapp med	motorens sikkerhetsbryter, elektrisk sikkerhetsavbryter, nullspenningsrelé		
Vekt	22,5 kg	23,5 kg	23,5 kg
Lydtryknivå L <sub>PA</sub> (målt i henhold til direktivet 2000/14/EG)	92 dB (A)		
Målt lydeffektnivå L <sub>WA</sub> (målt i henhold til direktivet 2000/14/EG)	102 dB (A)		
Garantert lydeffektnivå L <sub>WA</sub> (målt i henhold til direktivet 2000/14/EG)	103 dB (A)		
Grenes maksimale diameter som skal bearbeides (gjelder kun friskt tresnitt)	40 cm	45 cm	45 cm

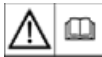

Anvend ikke apparatet, før De har læst betjeningsvejledningen, iagttaget de angivne henvisninger og monteret apparatet som beskrevet.

**Bør opbevares til senere anvendelse.**

## Indhold

Montering	1
Overensstemmelseserklæring	4
Symboler på apparatet / i betjeningsvejledningen	53
Leveringsomfang	53
Formålsbestemt anvendelse	53
Uberegnelige risici	54
Sikkert arbejde	54
Igangsætning	55
Arbejde med kompostkværnen	56
Udskiftning af knive	56
Vedligeholdelse og pleje	57
Garanti	57
Reservedeler	58 / 77
Mulige fejl	58
Tekniske data	58

## Symboler på apparatet

	Før igangsætning skal brugsanvisning og sikkerhedshenvisningerne læses og iagttages.		Før reparations-, vedligeholdelses- og rengøringsarbejde skal motoren slås fra og netstikket trækkes ud.
	Fare pga. vækslyngede dele ved løbende motor – hold uimplicerede personer, samt hus- og nyttedyr væk fra fareområdet.		Giv agt på de roterende knive. Hold ikke hænder og fødder ind i åbninger, når maskinen kører.
	Anvend øjen- og høreværn.		Anvend beskyttelseshandsker.
	Skal beskyttes mod fugtighed.		

## Symboler i brugsanvisning



**Truende fare eller farlig situation.** Ignorering af disse henvisninger kan medføre kvæstelser eller materielle skader.



**Vigtige henvisninger til saglig korrekt håndtering.** Ignorering af disse henvisninger kan medføre forstyrrelser.



**Brugerhenvisninger.** Disse henvisninger hjælper Dem med at anvende alle funktioner optimalt.



**Montering, betjening og vedligeholdelse.** Her forklares nøjagtigt, hvad De skal gøre.

## Driftstider

Vær venligst opmærksom på de landsspecifikke regler.

## Leveringsomfang



Efter udpakning skal kartonens indhold kontrolleres med hensyn til

- ▶ fuldstændighed
- ▶ evt. transportskader

Reklamationer skal omgående meddeles forhandleren, leverandøren eller producenten. Senere reklamationer anerkendes ikke.

- 1 formonteret apparatenhed
- 1 støtteben - venstre
- 1 støtteben - højre
- 1 aksel
- 2 hjul
- 2 hjulkapsler
- 1 pose skruer
- 1 opsamlingssek (delvis ekstratilbehør)

## Formålsbestemt anvendelse

Kompostkværnen er beregnet til privat brug i hus- og hobbyhave.

Som kompostkværne til private hus- og hobbyhave anses sådanne apparater, der ikke anvendes i offentlige anlæg, parker, på sportspladser samt til land- og skovbrug.

---

## Uberegnelige risici

---

 Også ved formålsbestemt anvendelse kan der endnu bestå uberegnelige risici på trods af overholdelse af alle gældende sikkerhedsbestemmelser på grund af konstruktionen til anvendelsesformålet.

Uberegnelige risici kan minimeres, når både "Sikkerhedshenvisninger" og "Formålsbestemt anvendelse samt driftsvejledningen iagttages.

- Fare for skader på af fingre og hænder, når De griber gennem en åbning med hånden og når ind til skæreværktøjet.
- Fare for skader på fingre og hænder ved monterings- og rengøringsarbejde på skæreværktøjet.
- Kvæstelser på grund af emner i kværnen, der slynges ud, i tragtens område.
- Fare på grund af strøm ved anvendelse af ukorrekte eltilslutningskabler.
- Berøring af spændingsførende dele ved åbnede elektriske komponenter.
- Påvirkning af høreevnen ved langvarigt arbejde uden høreværn.

Derudover kan der på trods af alle trufne forholdsregler bestå ikke tydelige uberegnelige risici.

---

## Sikkert arbejde

---

 **Læs og iagttag før igangsætning af dette produkt følgende henvisninger og Deres fagsammenslutnings forskrifter om ulykkesforebyggelse hhv. de gyldige sikkerhedsbestemmelser i det pågældende land for at beskytte Dem selv og andre mod eventuelle skader.**

 Giv sikkerhedshenvisningerne videre til alle personer, der arbejder med apparatet.

 Opbevar disse sikkerhedshenvisninger på et sikkert sted.

 **Apparat med sikkerhedsfrakobling**

Den anbragte sikkerhedsfrakobling med automatisk motorbremse er beregnet til Deres sikkerhed. Den forhindrer, at motoren kan indkobles, når apparatet er åbent, og De kan nå ind i det roterende skæreværktøj med Deres hånd.

 **Reparationer på sikkerhedsfrakoblingen må kun udføres af producenten hhv. firmaer, som han har autoriseret til det.**

- Gør Dem kendt med apparatet før brug ved hjælp af betjeningsvejledningen.

- Anvend apparatet ikke til formål, som det ikke er beregnet til (se "Formålsbestemt anvendelse" og "Arbejde med kompostkværnen").
- Sørg for en **stabil kropsstilling** og hold hele tiden **balancen**. Bøj dem ikke forover. Stå **ved indkastning** af hakkelsegodset **på samme niveau** som apparatet.
- Vær **opmærksom**. Iagttag, hvad De gør. Udfør arbejdet **fornuftigt**. Anvend **ikke** apparatet, hvis De er **træt**.
- Anvend **under arbejdet** beskyttelsesbriller, arbejdshandsker og høreværn.
- Anvend egnet arbejdstøj:
  - Intet løsthængende tøj
  - Skridsikkert fodtøj
- **Brugeren** er ansvarlig over for tredjemænd i apparatets arbejdsområde.
- **Børn og unge** under 16 år må ikke betjene apparatet.
- **Børn** må ikke komme i nærheden af apparatet.
- Anvend aldrig apparatet, mens **uimplicerede personer er i nærheden**.
- Apparatet må **aldrig være uden opsyn**.
- Hold **arbejdsområdet i orden!** Uorden kan resultere i ulykker.
- Indtag en **arbejdsstilling**, der er ved siden af eller bagved apparatet. Ophold Dem aldrig i udkastningsåbningens område.
- Grib **aldrig** ind i påfyldnings- og udkastningsåbningen.
- Hold ansigtet og kroppen borte fra påfyldningsåbningen.
- Overbelast ikke apparatet! De arbejder bedre og mere sikkert i det **angivne effektområde**.
- Apparatet må kun anvendes med komplette og korrekt anbragte sikkerhedsindretninger og der må ikke ændres noget på apparatet, som kan påvirke sikkerheden.
- Ændre ikke motorens **omdrejningstal**, da denne regulerer den sikre maksimale arbejdshastighed og beskytter motor og alle drejede dele for skader pga. for høj hastighed.
- Anvend apparatet ikke uden **påfyldningstragt**.
- Apparatets værktøj eller dele **må ikke ændres**.
- Luk apparatet **før indkobling** af motoren.
- Spul ikke apparatet med vand (farekilde elektrisk strøm).
- Apparatet må **ikke stå ude i regn** og der må ikke arbejdes i regnvej.
- Opbevar det kun på et **tørt sted** uden for børns rækkevidde.
- For at udelukke **fare for skader på fingre**, hold skæreværktøjet fast (se ill. på side 57) og anvend beskyttelseshandsker.

- Sluk for apparatet og træk **netstikket ud af stikkontakten** ved:
  - Reparationsarbejde
  - Vedligeholdelses- og rengøringsarbejde
  - Afhjælpning af fejl
  - Transport
  - Udskiftning af knive
  - Når apparatet forlades (også ved kortvarige afbrydelser)
- Kontrol af apparatet for eventuelle **beskadigelser**:
  - Før yderligere brug af apparatet skal **sikkerhedsindretningerne** omhyggeligt kontrolleres med hensyn til deres upåklagelige og tiltænkte funktion.
  - Kontroller, om dele er beskadigede eller defekte. Samtlige dele skal være rigtigt monterede og alle betingelser være opfyldt for at sikre upåklagelig drift.
  - **Beskadigede sikkerhedsindretninger** og dele skal repareres eller udskiftes fagligt korrekt af et autoriseret værksted så vidt ikke angivet på anden måde i brugsanvisningen.
  - Beskadigede eller ikke læsbare **sikkerhedsmærkater** skal **erstatte**s.

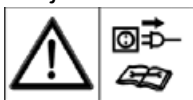

- ⚠ **Reparationer** på apparatets andre dele skal lades udføre af **producenten** hhv. en af hans serviceafdelinger.
- ⚠ Anvend kun originalreserve- og tilbehørsdele. Gennem **anvendelse af andre reservedele** og andet tilbehør kan der opstå ulykker for brugeren. For heraf resulterende skader overtager producenten intet ansvar.

## Igangsætning

- **Kontroller**, at apparatet er monteret komplet og efter reglementerne.
- Stil kompostkværnen **ved anvendelse** på en vandret og fast undergrund (fare for væltning).
- Apparatet må ikke opstilles på undergrunde belagt med brosten eller skærver.
- Benyt kun apparatet **udendørs**. **Hold afstand** (mindst 2 m) fra en væg eller en anden fast genstand.
- Kontroller **før hver brug**:
  - **Tilslutningskablerne** med hensyn til defekte områder (revner, snit o.l.)
    - ⚠ Anvend ingen defekte kabler.
    - Eventuelle beskadigelser (se "Sikkert arbejde")
    - Om alle skruer er strammede.

## ⚠ Elektrisk sikkerhed

- Udførelse af **tilslutningskablet** i henhold til IEC 60245 (H 07 RN-F) med et årtværsnit på mindst
  - 1,5 mm<sup>2</sup> ved en kabellængde **op til** 25 m
  - 2,5 mm<sup>2</sup> ved en kabellængde **over** 25 m
- Ved trækning af **tilslutningskablerne** skal De være opmærksom på, at disse ikke klemmes inde, bøjes, og at stikforbindelsen ikke bliver våd.
- Anvend ikke **kablet** til formål, som det ikke er beregnet til. **Beskyt** kablet mod **varme, olie og skarpe kanter**. Anvend kablet ikke til at trække stikket ud af stikkontakten.
- Kontroller **forlængerledningen** regelmæssigt og udskift i tilfælde af beskadigelser.
- Anvend ingen defekte **tilslutningskabler**.
- Anvend udendørs kun de hertil **tilladte** og tilsvarende markerede forlængerledninger.
- Anvend **ingen provisoriske** eltilslutninger.
- Sikkerhedsindretninger må **aldrig forbigobles** eller sættes ud af drift.

- ⚠ **Den elektriske tilslutning** hhv. **reparationer** på apparatets elektriske dele må kun udføres af en **autoriseret** elektriker eller en af vore serviceafdelinger. Lokale forskrifter især i henseende til beskyttelsesforanstaltninger skal iagttages.

## Nettilslutning

- Sammenlign på apparatets mærkeplade den angivne spænding med netspændingen og tilslut apparatet til en tilsvarende og korrekte stikkontakt.
- Anvend **forlængerledninger** med tilstrækkeligt tværsnit.
- **Sikring:**

2000 W	→ 16 A
2400 W	→ 16 A træg 
2500 W	→ 16 A træg 

## Netimpedans

I tilfælde af ugunstige netbetingelser kan der under indkoblingsprocessen opstå kortvarige spændingsfald, som kan påvirke andre apparater (f.eks. blafrer en lampe). Der kan ikke forventes forstyrrelser, når de angivne maksimale netimpedanser i tabellen overholdes.

Optaget effekt P <sub>1</sub> (W)	Netimpedans Z <sub>max</sub> (Ω)
2000	0,25
2400 - 2500	0,24



## Indkobling

Tryk på den grønne knap "I".

I tilfælde af strømsvigt kobler apparatet automatisk fra (nulspændingsrelæ). For at genindkoble, tryk igen på den grønne knap.

## Frakobling

De kan slukke for apparatet ved at trykke på den røde knap "O".

## Motorværn

Motoren er forsynet med en sikkerhedsafbryder og kobler automatisk fra ved overbelastning. Motoren kan genindkobles efter en afkølingspause (ca. 5 min.). Tryk hertil igen på den grønne knap.

---

## Arbejde med kompostkværnen

---

- Indtag en **arbejdsstilling**, der er ved siden af eller bagved apparatet. Ophold Dem aldrig i udkastningsåbningens område.
- Grib **aldrig** ind i påfyldnings- og udkastningsåbningen.
- Hold ansigtet og kroppen borte fra påfyldningsåbningen.
- Bring ikke hænder, andre legemsdele og beklædning i indfyldningsrør, udkastningskanal eller i nærheden af andre bevægelige dele.
- Kontroller før indkobling af apparatet, at der ikke er rester i påfyldningstragten.
- Vip ikke apparatet ved løbende motor.
- Vær under påfyldningen opmærksom på, at ingen metaldele, sten, flasker eller andre genstande, som ikke kan knuses, når ind i påfyldningstragten.
- Hvis fremmedlegemer når ind i påfyldningstragten eller apparatet begynder at lave usædvanlige lyde eller vibrationer, skal apparatet omgående kobles fra og lades komme i stilstand. Træk netstikket ud og udfør følgende punkter:
  - Kontroller skaden
  - Udskift eller reparer beskadigede dele
  - Kontroller apparatet og stram løse dele

 De må ikke reparere apparatet, hvis De ikke er kvalificeret til det.

## Hvad kan jeg knuse?

Ja:

- Organisk affald fra husholdning og have  
F.eks. hæk- og træafklip, visnede blomster, køkkenaffald

Nej:

- Glas, metaldele, kunststoffer, plastikposer, sten, stofrester, rødder med jord, mad-, fiske- og kødaffald.

## Særlige henvisninger til knusning:

- **Knus** grene, kviste og træ **kort efter afskæringen**
  - Disse emner bliver meget hårde efter tørring. Herved bliver den højeste grendiameter, der kan forarbejdes, mindre.
- Fjern **sideafleggere** ved stærkt forgrenede grene.
- Forarbejdning af **stærkt vandholdigt** have- hhv. køkkenaffald, der har tendens til at **klæbe sammen**.
  - Disse skal knuses skiftevis med træemner for at undgå tilstopning af apparatet.
- Lad ikke hakkelsebunken i området omkring udkastningsåbningen vokse for højt. Dette kan have til følge, at allerede hakket gods forstopper udkastningskanalen. Derigennem kan det komme til et tilbageslag af materialet gennem indfyldningsåbningen.
- Rengør indfyldningsåbning og udkastningskanal, hvis apparatet er forstoppet. Afbryd hertil først motoren og træk stikket.
- Vær opmærksom på, at den **højest tilladelige grendiameter** for Deres apparat overholdes (se side 58).
- **Skæreværktøjet** trækker emnerne stort set automatisk ind.
- **Undgå overbelastning** og blokering af motoren ved tykke grene ved trække grenen tilbage indimellem.
- **Ved overbelastning** af apparatet kobler det automatisk fra med en motorværnskontakt.
  - Tænd kompostkværnen igen efter ca. 5 min.
  - Hvis apparatet ikke kan indkobles efter denne ventetid, læs efter under punkt "Mulige fejl".

---

## Udskiftning af knive

---



Træk netstikket ud før udskiftning af knive.



Fare for skader på fingre og hænder ved arbejde på skæreværktøjet. Anvend beskyttelseshandsker.



Fastsættel skæreværktøjet med ringnøgle.

## Reduceret skæreydelse:

### Et sløvt knivblad



Brug af et ubenyttet blad ved at vende kniven

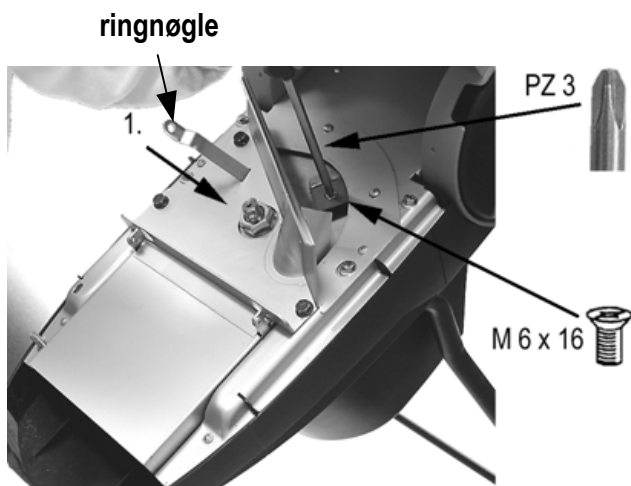

 Fastsættel skæreværktøjet med ringnøgle.

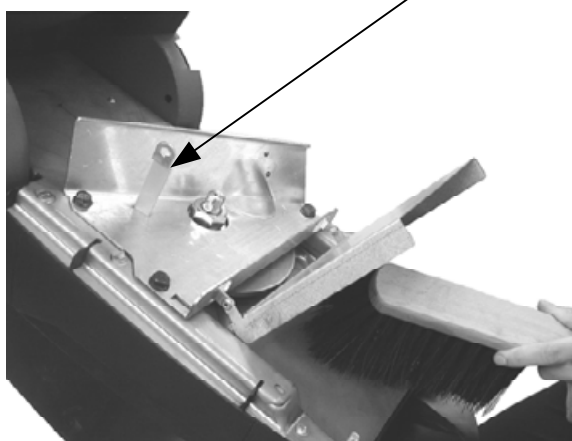

Blanke metaldele skal efter hver brug behandles med en miljøvenlig, biologisk nedbrydelig sprøjteolie for at beskytte dem mod korrosion.

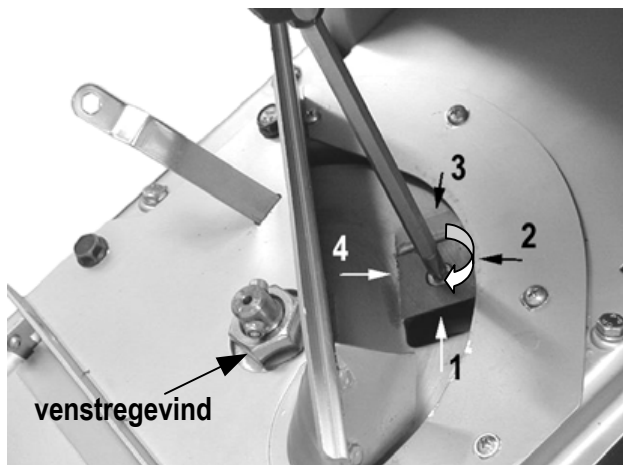

#### Alle knivblade sløve

 Nyt knivsæt (ordrenummer 382068).

## Garanti

- Vi yder to års garanti på kværnen fra og med leveringsdagen med hensyn til materiale- eller fabrikationsfejl.
- Der kan i garantiperioden ikke gøres garantikrav gældende for skader, der måtte være opstået pga. usagkyndig behandling, utilstrækkelig indpakning i forbindelse med transport eller tilsidesættelse af betjeningsvejledningen.
- Komponenter med fejl skal sendes til producenten, som også afgør, hvad der skal udføres gratis. Garantien omfatter arbejds- og materialeudgifter i forbindelse med udbedringen af den eventuelle fejl.
- Garantien gælder ej for normal forslitning af knivar, knivhållare, modkniv och löphjul.
- Alle garantireparationer udføres af producenten, undtagen hvis vi udtrykkeligt giver et andet værksted besked på at udføre dem.
- Garantien gælder kun, når der er benyttet originale reservedele.
- Vi forbeholder os ret til tekniske ændringer.

## Vedligeholdelse og pleje

 Træk netstikket ud før vedligeholdelses- og rengøringsarbejde.

Bemærk ved service på skæreværktøjet, at dette pga. startmekanismen stadig kan løbe, selvom motoren pga. låsen på afdækningen ikke kører.

 Anvend beskyttelseshandsker.

Kompostkværnen er stort set vedligeholdelsesfri.

 Til opretholdelse af værdi og en lang levetid skal følgende iagttages:

- Efter brug skal apparatet rengøres ind- og udvendigt.



## Reserveledere

Reservelederne fremgår af tegningen.

### Bestilling af reserveledere:

- Reserveledere bestilles hos producenten
- følgende bedes oplyst ved bestillingen:
  - Apparatets farve (kabinetelementer)
  - Reserveleders-nr.
  - Det ønskede styktal
  - Flishakker-model
  - Type

### Eksempel:

orangeifarvet, 383032, 1, model 2000, AH 301

## Mulige fejl

Fejl	Mulig årsag	Afhjælpning
Motoren starter ikke	<ul style="list-style-type: none"> <li>- Netspænding mangler</li> <li>- Tilslutningskabel defekt</li> <li>- Husoverparten er ikke lukket rigtigt (sikkerhedsfrakoblingen har udløst)</li> </ul>	<ul style="list-style-type: none"> <li>- Kontroller sikring</li> <li>- Lad det kontrollere (elektriker)</li> <li>- Luk husoverparten rigtigt og skru den fast. Fjern evt. tilsmudsninger.</li> </ul>
Motoren brummer, men starter ikke	<ul style="list-style-type: none"> <li>- <u>Skæreværktøj blokeret</u></li> <li>- Kondensator defekt</li> </ul>	<ul style="list-style-type: none"> <li>- Sluk for apparatet, træk netstikket ud og rengør apparatet indvendigt</li> <li>- Send apparatet for reparation til producenten hhv. et autoriseret firma</li> </ul>
Reduceret skæreydelse	sløv knivblad	udskiftning af knive (se side 56)
Apparatet starter, blokerer dog ved lav belastning og kobler fra via motorværnskontakten.	Forlængerledningen er for lang eller tværsnittet er for lille. Stikkontakten er for langt væk fra hovedtilslutningen og tilslutningskablets tværsnit er for lille.	Forlængerledning med mindst 1,5 mm <sup>2</sup> , og højst 25 m lang. Ved længere kabel tværsnit mindst 2,5 mm <sup>2</sup> .

## Tekniske data

Model	2000	2400	2500
Type	AH 301	AH 300	AH 300
Motor	Vekselstrømsmotor 230 V, 50 Hz, med automatisk motorbremse		
Motoreffekt P <sub>1</sub> S 6 – 40 %	2000 W	2400 W	2500 W
Strømforbrug I	9,3 A	10,5 A	11,3 A
Omdrejningstal N	2800 min <sup>-1</sup>		
Afbryder	med motorværnskontakt, elektrisk sikkerhedsfrakobling, nulspændingsrelæ		
Vægt	22,5 kg	23,5 kg	23,5 kg
Lydtryksniveau L <sub>PA</sub> (målt i henhold til direktivet 2000/14/EG)	92 dB (A)		
Målt lydeffektniveau L <sub>WA</sub> (målt i henhold til direktivet 2000/14/EG)	102 dB (A)		
Garanteret lydeffektniveau L <sub>WA</sub> (målt i henhold til direktivet 2000/14/EG)	103 dB (A)		
Højest grendiameter (gælder kun for friskt træsnit)	40 mm	45 mm	45 mm



Älä ota laitetta käyttöön, ennenkuin olet lukenut sen käyttöohjeen, huomioinut kaikki huomautukset ja asentanut laitteen kuvatulla tavalla.

**Säilytettävä tulevaa käyttöä varten.**

## Sisältö

Kokoonpano	1
Standardinmukaisuustodistus	4
Laitteen symbolit / käyttöohje	59
Toimituksen osat	59
Käyttötarkoitus	59
Jäännösriskit	60
Turvallinen työskentely	60
Käyttöönotto	61
Oksasilppurilla työskentely	62
Teränvaihto	62
Huolto ja hoito	63
Takuu	63
Varaosat	63 / 77
Mahdolliset häiriöt	64
Tekniset tiedot	64

## Laitteen symbolit

	Lue ja huomioi käyttöohje ja turvallisuusohjeet ennen laitteen käyttöönottoa.		Pysäytä moottori ja vedä virtapistoke irti ennen korjaus-, huolto- ja puhdistustöitä.
	Vaarana sinkoutuvat osat moottorin käydessä – asiattomat sekä koti- ja muut eläimet on pidettävä loitolla vaara-alueelta.		Varo pyöriviä teriä. Älä pidä käsiä tai jalkoja aukoissa koneen käydessä.
	Käytä silmien- ja kuulonsuojaa.		Käytä suojakäsineitä.
	Suojaa kosteudelta.		

## Käyttöohjeen symbolit



**Uhkaava vaara tai vaarallinen tilanne.** Näiden ohjeiden laiminlyönti voi aiheuttaa vammoja tai aineellisia vahinkoja.



**Tärkeitä ohjeita asianmukaista käyttöä varten.** Näiden ohjeiden laiminlyönti voi aiheuttaa häiriöitä.



**Käyttäjän ohjeet.** Nämä ohjeet auttavat sinua käyttämään kaikkia toimintoja parhaalla mahdollisella tavalla.



**Asennus, käyttö ja huolto.** Tässä selitetään tarkalleen, mitä sinun tulee tehdä.

## Käyttöajat

Huomioi paikalliset määräykset.

## Toimituksen osat

Tarkasta pakkauksen purkamisen jälkeen,

- ▶ onko sen sisältö täydellinen
- ▶ tai mahdolliset kuljetusvauriot

Esitä valitukset kauppiaalle, laitteen toimittajalle tai valmistajalle välittömästi. Jälkeenpäin esitettyjä valituksia ei hyväksytä.

- 1 esiasennettu laiteyksikkö
- 1 tukijalka-vasemmalla
- 1 tukijalka-oikealla
- 1 akseli
- 2 pyörää
- 2 pyörännavan kapselia
- 1 ruuvipussi
- 1 keräyssäkki (osaksi erikoistarpeet)

## Käyttötarkoitus

Oksasilppuri soveltuu vain yksityiskäyttöön pihan ja puutarhan hoidossa.

Yksityisten pihojen ja puutarhojen hoidossa käytettävillä silppureilla tarkoitetaan sellaisia laitteita, joita ei käytetä julkisissa puistoissa, urheilukentillä eikä maa- ja metsätaloudessa.

## Jäännösriskit

 Myös määräystenmukaisessa käytössä voi, asianomaisten turvallisuusmääräysten noudattamisesta huolimatta, jäädä jäännösriskejä, johtuen käyttötarkoituksen määräämästä rakenteesta.

Jäännösriskejä voidaan vähentää huomioimalla "turvallisuusohjeet" ja "käyttötarkoitus" sekä käyttöohje.

- Sormet ja kädet voivat loukkaantua, jos panet kätesi aukkoon ja osut terään.
- Sormet ja kädet voivat loukkaantua terämekanismin asennuksessa ja puhdistuksessa.
- Loukkaantumisen vaara suppilosta sinkoutuvien oksien vuoksi.
- Virran aiheuttamat vaarat, jos käytät epäasianmukaisia sähköisiä liitäntäjohtoja.
- Jännitettä johtaviin osiin koskeminen rakenteen sähköisten osien ollessa auki.
- Kuulohäiriöt pitkäaikaisessa työskentelyssä ilman kuulonsuojaa.

Varotoimista huolimatta on olemassa lisäksi epäillmeisten jäännösriskien vaara.

## Turvallinen työskentely

 Lue ja huomioi ennen tämän tuotteen käyttöönottoa seuraavat ohjeet ja ammattiyhdistyksen antamat tapaturmantorjuntamääräykset tai kulloisenkin maan voimassaolevat turvallisuusmääräykset, voidaksesi suojella itseäsi ja muita mahdollisilta vammoilta.

 Anna turvallisuusohjeet kaikkien laitetta käyttävien luettavaksi.

 Säilytä nämä turvallisuusohjeet hyvin.

 **Varmuuskatkaisimella varustettu laite**  
Automaattisella moottorijarrulla varustettu varmuuskatkaisin on asennettu laitteeseen turvallisuuden vuoksi. Se estää moottorin päällekytkennän laitteen ollessa auki ja käden joutumisen pyörivään terään.

 **Varmuuskatkaisijan korjaukset saa suorittaa vain laitteen valmistaja tai hänen mainitsemansa liikkeet.**

- Tutustu laitteeseen käyttöohjeen avulla ennen käyttöä.
- Älä käytä laitetta muihin kuin vain sille määrättyihin tarkoituksiin (katso kohtia käyttötarkoitus ja oksasilppurilla työskenteleminen).

- **Seiso** työskennellessäsi aina **tanakasti** ja tasapainoisesti. Älä kurkottaudu eteenpäin. Seiso **samalla tasolla** kuin laite, **kun heität** silputtavaa materiaalia laitteen sisään.
- Ole **tarkkaavainen**. Mieti mitä teet. Käytä työskennellessäsi **järkeä**. **Älä käytä** laitetta, jos olet väsynyt.
- Käytä työssä suojalaseja, työkasineita ja kuulonsuojaa.
- Käytä sopivia työvaatteita:
  - ei väljiä vaatteita
  - ei luistavia kenkiä
- **Laitteen käyttäjä** on vastuussa muiden käyttöpaikan läheisyydessä oleskelevien turvallisuudesta.
- **Alle 16-vuotiaat** eivät saa käyttää laitetta.
- Pidä **lapset** loitolla laitteesta.
- Älä koskaan ota laitetta käyttöön, kun sen **lähellä** on **asiattomia henkilöitä**.
- Älä jätä laitetta seisomaan **ilman valvontaa**.
- Pidä työalue **järjestyksessä!** Epäjärjestyksestä voi olla seurauksena tapaturmat.
- **Seiso** aina laitteen **sivulla** tai sen **takana**. Älä seiso ulosheittoaukon edessä.
- **Älä** missään tapauksessa **työnnä kättäsi** täyttö- tai ulosheittoaukkoon.
- Pidä kasvot ja keho loitolla täyttöaukosta.
- Älä ylikuormita laitetta! Työskentely sujuu parhaiten ja turvallisimmin **ilmoitetulla teholla**.
- Käytä laitetta vain kaikkien **suojavaarusteiden** ollessa oikein kiinnitettyinä, äläkä tee laitteeseen muutoksia, jotka haittaavat turvallisuutta.
- Älä muuta moottorin **kierroslukua**, sillä kierrosluku säättää turvallisen maksimityönopeuden ja suojaa moottoria ja kaikkia pyöriviä osia liikanopeuden aiheuttamilta vahingoilta.
- Älä käytä laitetta ilman **täytösuppiloa**.
- **Älä tee muutoksia** laitteen osiin tai itse laitteeseen.
- Sulje laite **ennen** moottorin **käynnistystä**.
- Älä ruiskuta laitetta vedellä (sähkövirta aiheuttaa vaaroja). **Älä jätä** laitetta **sateeseen** seisomaan, äläkä työskentele sateessa.
- Säilytä laitetta **kuivassa paikassa**. Pidä lapsista loitolla.
- Jotta voisit välttää sormien vammat, pidä terämekanisista (katso kuvaa sivulla 62) asennus- ja puhdistustöiden aikana kiinni ja käytä suojakasineita.
- Sammuta laite ja **vedä virtapistoke pistorasiasta** seuraavissa tapauksissa:
  - korjaustoissa
  - huolto- ja puhdistustoissa
  - häiriöiden poistossa
  - kuljetuksessa
  - teränvaihdossa
  - laitteelta poistuttaessa (myös lyhytaikaisessa)





- Tarkasta laitteen mahdolliset **vauriot**:
  - Tarkasta huolellisesti ennen seuraavaa käyttöä **suojavarusteiden** moitteeton ja tarkoituksenmukainen kunto.
  - Tarkasta, ovatko osat vaurioituneet tai epäkunnossa. Kaikkien osien on oltava oikein asennettuina ja täytettävä kaikki edellytykset, jotta toiminta olisi moitteetonta.
  - **Vaurioituneet suojavarusteet** ja osat on annettava hyväksytyn työpajan korjattavaksi tai vaihdettavaksi, ellei käyttöohjeessa ole toisin ilmoitettu.
  - Vaurioituneet tai lukukelvottomat **turvallisuus-etiketit** on **korvattava** uusilla.

### Sähköosien turvallisuus

- IEC 60245 (H 07 RN-F) mukainen liitäntäjohto, jonka johtimen poikkileikkaus on vähintään
  - 1,5 mm<sup>2</sup> pituuden ollessa **maks.** 25 m
  - 2,5 mm<sup>2</sup> pituuden ollessa **yli** 25 m
- **Liitäntäjohtojen** asennuksessa on huomioitava, että johtoja ei liitsetä, taivuteta eikä pistokeliitin ole märkä.
- Käytä **johtoa** vain tarkoituksenmukaisiin töihin. Suojaa johto **kuumuudelta, öljyltä ja teräviltä reunoilta**. Älä vedä johdosta pistokkeen irrottamiseksi pistorasiasta.
- Tarkasta pidennysjohdon kunto säännöllisesti ja hanki uusi, mikäli se on vaurioitunut.
- **Älä käytä viallisia liitäntäjohtoja.**
- Käytä ulkona vain tarkoituksenmukaisia **sallittuja** ja vastaavasti merkittyjä pidennysjohtoja.
- **Älä käytä tilapäisiä** sähköliitäntöjä.
- **Älä missään tapauksessa ohita** suojavarusteita tai ota niitä käytöstä.

 Sähköisten osien sähköliitäntä tai korjaukset on annettava toimiluvan saaneen sähkömiehen tai meidän asiakaspalvelumme suorittavaksi. Paikallisia määräyksiä, erityisesti suojatoimenpiteitä on noudatettava.

 Laitteen **muiden osien** korjaukset on **annettava valmistajan tai sen asiakaspalvelun suorittavaksi.**



 Käytä vain alkuperäisiä varaosia ja lisävarusteita. **Muiden varaosien** ja lisävarusteiden **käyttö** voi aiheuttaa käyttäjälle vammoja. Valmistaja ei vastaa tällaisten varusteiden aiheuttamista vahingoista.

## Käyttöönotto

- **Varmistu**, että laite on asennettu täydellisesti ja määräysten mukaisesti.
- Pystytä silppuri **käyttöä varten** vaakasuoralle ja tukevalle alustalle (kaatumisen vaara).
- Älä pystytä laitetta kivetylle tai soratulle maaperälle.
- Käytä laitetta vain **ulkona**. **Pidä etäisyys** (vähintään 2 m) seinästä ja muista jäykistä kohteista.
- Tarkasta **ennen jokaista käyttöä**:
  - **liitäntäjohtojen** viat (halkeamat, viillot y.m.)  
 Älä käytä viallisia johtoja!
  - laitteen mahdolliset vauriot (katso kohtaa "Turvallinen työskentely")
  - ovatko ruuvit hyvin kiinnitettyinä

### Verkkoiliitäntä

- Vertaa laitteen tyyppikilpeen merkittyä jännitettä verkkojännitteeseen ja liitä laite vastaavaan ja määräystenmukaiseen pistorasiaan.
- Käytä **pidennysjohtoa**, jonka poikkileikkaus on riittävä.
- **Varoke:**

2000 W	→ 16 A	
2400 W	→ 16 A hidas	
2400 W	→ 16 A hidas	

### Verkkoimpedanssi

Epäsuotuisten verkko-olosuhteiden vallitessa voi laitteen käynnistyksessä ilmaantua lyhytaikaista jännitteen vähennystä, joka saattaa haitata muiden laitteiden toimintaa (esim. lampun lepatusta). Häiriöitä ei ole odotettavissa, kun noudatetaan taulukossa mainittuja maksimaalisia verkkoimpedansseja.

Tehonotto P <sub>1</sub> (W)	Verkkoimpedanssi Z <sub>max</sub> (Ω)
2000	0,25
2400 - 2500	0,24

### Käynnistys

Paina vihreää painiketta "I".

Sähkökatkoksen aikana laite kytkeytyy automaattisesti pois päältä (nollajännitelaukaisija). Uudelleen käynnistämistä varten paina jälleen vihreää painiketta.

### Sammutus

Voit sammuttaa laitteen painamalla punaista "0"-painiketta.

### Moottorin suojaus

Moottori on varustettu suojakytkimellä, joka sammuttaa moottorin ylikuormituksesta itsetoimivasti. Moottori voidaan käynnistää jälleen jäähtymisajan (n. 5 min.) kuluttua. Paina jälleen vihreää painiketta.

## Oksasilppurilla työskentely

- **Seiso** aina laitteen **sivulla** tai sen **takana**. Älä seiso ulosheittoaukon edessä.
  - **Älä** missään tapauksessa **työnnä kättäsi** täyttö- tai ulosheittoaukkoon.
  - Pidä kasvot ja keho loitolla täyttöaukosta.
  - Älä vie käsiä, muita kehonosia tai vaatteita täyttöputken tai ulosheittokanavan sisään tai muiden liikkuvien osien lähelle.
  - Tarkasta ennen laitteen käynnistystä, että täyttösuppilon ei ole jäänyt pilkottuja oksanjätteitä.
  - Älä kallista laitetta moottorin käydessä.
  - Täytössä on huomioitava, että täyttösuppilon ei laiteta metalliosia, kiviä, pulloja tai muita käsittelykelvottomia esineitä.
  - Jos täyttösuppilon joutuu vieraita esineitä tai laitteesta alkaa kuulua epätavallisia ääniä tai se alkaa täristä, laite on sammutettava heti ja seisautettava.
  - Vedä verkkopistoke irti ja huomioi seuraavat kohdat:
    - tutki vauriot
    - vaihda tai korjaa vialliset osat
    - tarkasta laite ja kiristä löystyneet osat
-  Et saa korjata laitetta itse, ellet ole siihen oikeutettu.

### Mitä voidaan silputa?

#### Kyllä:

- Kotitaloudesta ja pihapuutarhasta tulleita orgaanisia jätteitä  
esim. pensaiden ja puiden oksia, kuihtuneita kasveja, keittiön jätteitä.

#### Ei:

- Lasia, metallia, muovia, muovipusseja, kiviä, kangaspalasia, multaisia juuria, ruoan-, kalan- ja lihanjätteitä.

### Erityisiä huomautuksia silppuamista varten:

- **Silppua** puiden oksat ja haarat **pian leikkauksen jälkeen**
  - nämä aineet kovettuvat kuivuessaan, joten suurin käsittelykelppoinen oksien halkaisija pienenee.
- Poista hyvin oksaisista oksista liialliset **haarat**.
- **Hyvin vesipitoisten, liimautuvien** piha- tai keittiöjäännösten silppuamisessa
  - täytä suppilon vuoronperään em. aineita ja puunoksia, jotta laite ei tukkeutuisi.

- Älä anna silputun materiaalin kasautua liian korkealle ulosheittoaukon alle. Tästä voisi olla seurauksena, että jo silputtu materiaali tukkeaa ulosheittokanavan ja materiaali saattaa iskeytyä tällöin takaisin täyttöaukosta.
- Jos laite tukkeutuu, puhdista täyttöaukko ja ulosheittokanava. Kytke tätä ennen ensiksi moottori pois päältä ja irrota verkkopistoke.
- Huomioi, että noudatat laitettasi **vastaavaa maksimaalista käsittelykelpoista oksien halkaisijaa** (katso sivua 64).
- **Terämekanismi** vetää silputtavan aineen suureksi osaksi itse sisään.
- **Vältä** suurempien oksien aiheuttamaa moottorin **ylikuormitusta** ja lukkiutumista vetämällä oksaa aina takaisin.
- Laitteen **ylikuormittuessa** moottorin **suojauskytkimellä** varustettu kytkin sammuttaa laitteen itsetoimivasti.
  - käynnistä silppuri jälleen n. 5 min. kuluttua.
  - jos laite ei käynnisty tämän ajan jälkeen, katso kohtaa "Mahdolliset häiriöt".

## Teränvaihto



Vedä virtapistoke irti ennen teränvaihtoa.



Sormet ja kädet voivat loukkaantua terämekanismeja käsiteltäessä. Käytä suojakäsineitä.



Kiinnitä terämekanismi holkkiavaimella.

### Huonontunut leikkausteho:

#### Yksi terän leikkaava sivu tylsä



Ota käyttämätön teränsivu käyttöön kääntämällä terä.

Holkkiavain

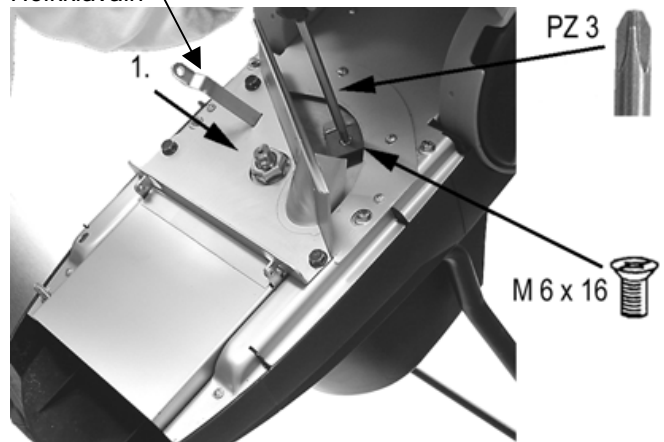

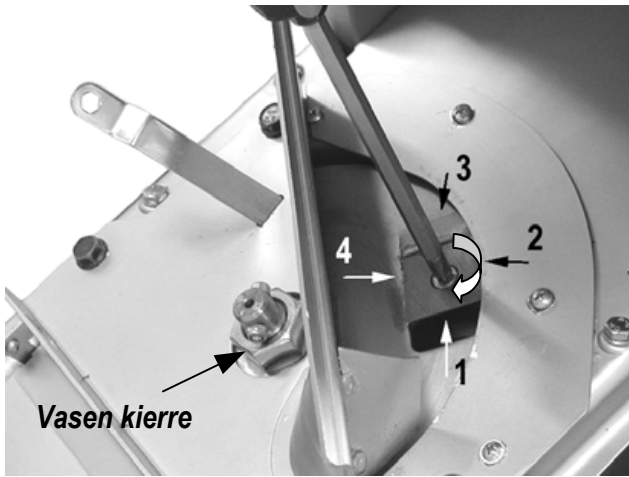



### Kaikki leikkaavat sivut tylsiä

 uusi teräsarja (til.-nro 382068)

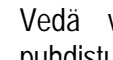
## Huolto ja hoito

  Vedä virtapistoke irti ennen huolto- ja puhdistustöitä.

Kun huollat leikkuuteriä, ota huomioon, että käynnistysmekanismi saattaa vielä käydä, vaikka moottori ei kävisikään päällyskannen lukituksen estämänä.

 Käytä suojakäsineitä.

Okasilppuria ei yleensä tarvitse huoltaa.

 Jotta laite säilyttäisi arvonsa ja kestäisi kauan on huomioitava seuraava:

- puhdista laite käytön jälkeen sisä- ja ulkopuolelta.

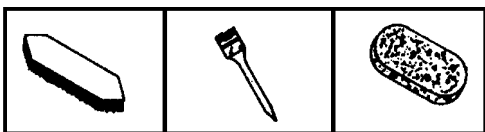

 Kiinnitä terämekanismi holkkiavaimella.

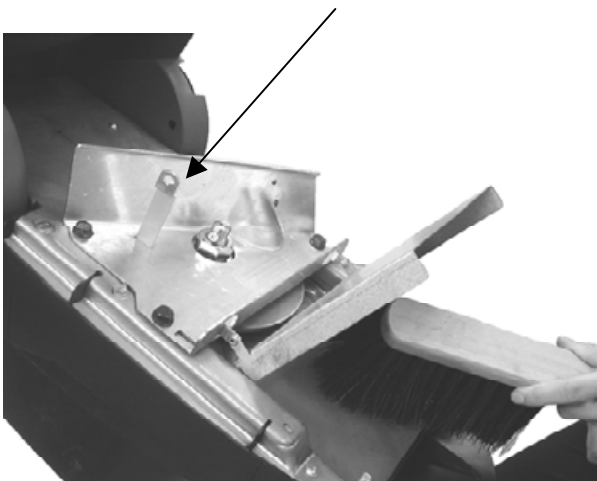

- Käsittele metalliosat jokaisen käytön jälkeen korroosiota estävällä, ympäristöä suojelevalla, biologisesti hajoavalla öljysuihkeella.

## Takuuehdot

- Myönämme laitteelle 2 vuoden takuun, joka alkaa laitteen kauppiaan varastosta toimituksen jälkeen ja se kattaa materiaali- tai valmistusvirheiden aiheuttamat viat.
- Vahingot, jotka johtuvat epäasiallisesta käsittelystä tai siitä, että palautettuja laitteita ei ole pakattu riittävästi tai että käyttöohjetta ei ole noudatettu, eivät kuulu takuuoikeuksien piiriin edes takuuajanakaan.
- Virheelliset osat tulee lähettää tehtaallemme postimaksu- tai rahtivapaasti. Valmistajan päätettäväksi jää, toimittaako se ilmaiset varaosat.
- Takuu ei koske terien, terien kiinnitysosien, vastaterien ja juoksupyörien.
- Syntyvät takuutyöt suorittaa valmistaja. Vian korjaamiseen saa käyttää toista yritystä vain nimenomaisella luvallamme.
- Takuu on voimassa vain, kun käytetään alkuperäisiä varaosia.
- Pidätämme oikeuden muutoksiin, jotka palvelevat teknistä edistystä.

## Varaosat

Katso varaosia varaosapiirustuksesta.

### Varaosien tilaaminen:

- Varaosat tilataan valmistajalta.
- Tilauksessa tarvittavat tiedot:
  - laitteen väri (kotelo-osia tilattaessa)
  - varaosa-nro
  - tilauksen kappalemäärä
  - silppurimalli
  - tyyppi

### Esimerkki:

oranssi, 382032, 1, malli 2000, AH 301



## Mahdolliset häiriöt

Häiriö	Mahdollinen syy	Korjaus
Moottori ei käynnisty	<ul style="list-style-type: none"> <li>- Verkkojännite puuttuu</li> <li>- Liitäntäjohto viallinen</li> <li>- Rungon yläpää väärin suljettu (varmuusirtikytkin lauennut)</li> </ul>	<ul style="list-style-type: none"> <li>- Tarkasta varoke</li> <li>- tai anna tarkastettavaksi (sähkömies)</li> <li>- Sulje ja ruuvaa rungon yläpää oikein kiinni, poista mahdolliset epäpuhtaudet</li> </ul>
Moottori hurisee, mutta ei käynnisty	<ul style="list-style-type: none"> <li>- <u>Terämekanismi lukkiutunut</u></li> <li>- Kondensaattori viallinen</li> </ul>	<ul style="list-style-type: none"> <li>- Sammuta laite, vedä virtapistoke irti ja puhdista laite sisältä</li> <li>- Vie laite asiakaspalvelun korjattavaksi</li> </ul>
Moottori käynnistyy, lukkiutuu kuitenkin jo pienestä kuormituksesta ja sammuu moottorin-suojakytkimestä	<ul style="list-style-type: none"> <li>- Pidennysjohto liian pitkä tai sen poikkileikkaus liian pieni.</li> <li>- Pistorasia liian kaukana pääliitännästä ja liitäntäjohtojen poikkileikkaus liian pieni.</li> </ul>	Pidennysjohto saa olla vähintään 1,5 mm <sup>2</sup> , enintään 25 m pitkä. Pidemmän johdon poikkileikkauksen tulee olla vähintään 2,5 mm <sup>2</sup> .
Leikkausteho huonontunut	Terä tylsynyt	Terä on vaihdettava (katso s. 62)

## Tekniset tiedot

Malli	2000	2400	2500
Tyyppi	AH 301	AH 300	AH 300
Moottori	vaihtovirtamoottori 230 V, 50 Hz, automaattinen moottorijarru		
Moottorin teho P <sub>1</sub> S 6 – 40 %	2000 W	2400 W	2500 W
Virranotto I	9,3 A	10,5 A	11,3 A
Kierrosluku N	2800 min <sup>-1</sup>		
Käynnistys-/katkaisu kytkin varustettu	moottorinsuojakytkimellä, sähköisellä varmuusirtikytkimellä, nolajännitelaukaisijalla		
Paino	22,5 kg	23,5 kg	23,5 kg
Äänen painetaso L <sub>PA</sub> (mitattu direktiivin 2000/14/EY mukaisesti)	92 dB (A)		
Mitattu äänen tehotaso L <sub>WA</sub> (mitattu direktiivin 2000/14/EY mukaisesti)	102 dB (A)		
Taattu äänen tehotaso L <sub>WA</sub> (mitattu direktiivin 2000/14/EY mukaisesti)	103 dB (A)		
Suurin käsittelykelpoinen oksan halkaisija (pätee vain juuri leikatuille oksille)	40 mm	45 mm	45 mm



Zanim nie przeczytają Państwo niniejszej Instrukcji obsługi, nie przyjmą do wiadomości i przestrzegania zawartych w niej wskazówek oraz nie zmontują urządzenia w opisany poniżej sposób, nie wolno uruchomić urządzenia.

Niniejszą instrukcję należy przechować dla późniejszego wykorzystania.

## Spis treści

Montaż	1
Deklaracja zgodności	4
Symbole urządzenie/instrukcja obsługi	65
Zakres dostawy	65
Stosowanie zgodne z przeznaczeniem	65
Pozostałe elementy ryzyka	66
Bezpieczna praca	66
Włączenie urządzenia	67
Praca rozdrabniaczem ogrodowym	68
Wymiana noży	69
Obsługa i konserwacja	69
Części zamienne	69 / 77
Ewentualne zakłócenia	70
Dane techniczne	70
Gwarancja	70

## Symbole na urządzeniu

 <p>Przed uruchomieniem urządzenia należy dokładnie przeczytać instrukcję obsługi i stosować się do zamieszczonych w niej wskazówek.</p>	 <p>Przed rozpoczęciem wykonywania napraw, czynności obsługowo-konserwacyjnych oraz czyszczenia urządzenia należy wyłączyć silnik i wyjąć wtyczkę z gniazda zasilania sieciowego.</p>
 <p>Niebezpieczeństwo wywołane przez części obracające się podczas pracy silnika – nie pozwolić na zbliżanie się osób nie uczestniczących w pracy, oraz zwierząt domowych i użytkowych do strefy zagrożenia.</p>	 <p>Uwaga na obracające się noże. Nie wkładać dłoni i rąk do otworów, gdy maszyna pracuje.</p>



Stosować ochronę narządów wzroku i słuchu.



Nosić rękawice ochronne.



Chronić przed wilgocią.

## Symbole w Instrukcji obsługi



**Zagrażające niebezpieczeństwo lub niebezpieczna sytuacja.** Nieprzestrzeganie niniejszych wskazówek może prowadzić w następstwie do odniesienia obrażeń lub wystąpienia szkód rzeczowych.



**Ważne wskazówki dotyczące prawidłowej obsługi.** Nieprzestrzeganie niniejszych wskazówek może prowadzić w następstwie do zakłóceń w pracy urządzenia.



**Wskazówki dla użytkownika.** Wskazówki te pomagają w optymalnym wykorzystaniu wszystkich funkcji urządzenia.



**Montaż, obsługa i konserwacja.** Tutaj następuje dokładne objaśnienie czynności, które należy wykonać.

## Czas użytkowania

Należy stosować się do przepisów lokalnych.

## Zakres dostawy

Po rozpakowaniu kartonów należy sprawdzić

- ▶ kompletność dostawy
- ▶ ew. szkody transportowe

Należy odwrrotnie poinformować dystrybutora, dostawcę bądź producenta o zastrzeżeniach. Późniejsze reklamacje nie zostaną uwzględnione.

- 1 wstępnie zmontowane urządzenie
- 1 noga stojaka-lewa
- 1 noga stojaka-prawa
- 1 oś
- 2 koła
- 2 kołpaki kół
- 1 woreczek zawierający śruby
- 1 miechem wychwyującym (optional)

## Stosowanie zgodne z przeznaczeniem

Rozdrabniacz ogrodowy jest przewidziany wyłącznie do hobbystycznego stosowania w ogródkach domowych. Za rozdrabniacze ogrodowe do użytkowania hobbystycznego

w ogródkach domowych uważa się takie urządzenia, które nie są przewidziane do użytkowania na publicznych terenach zielonych, parkach, obiektach sportowych oraz w gospodarce rolnej i leśnictwie.

---

## Pozostałe elementy ryzyka

---

 Także przy posługiwaniu się urządzeniem w sposób zgodny z wszystkimi obowiązującymi przepisami dotyczącymi bezpieczeństwa mogą, w związku z jego przeznaczeniem i konstrukcją, pozostać jeszcze pewne elementy ryzyka.

Te pozostałe elementy ryzyka można ograniczyć poprzez kompleksowe stosowanie się do „wskazówek dotyczących bezpieczeństwa” oraz łącznie z nimi, „stosowania urządzenia zgodnie z przeznaczeniem”.

- Niebezpieczeństwo odniesienia obrażeń palców i rąk, jeżeli ręka zostanie włożona przez otwór wpustowy do wnętrza maszyny i nastąpi kontakt z wirującymi nożami.
- Niebezpieczeństwo odniesienia obrażeń palców i rąk podczas montażu i czyszczenia zespołu noży tnących.
- Obrażenia odniesione uderzenie odrzuconym rozdrobnionym materiałem w strefie leja wpustowego.
- Zagrożenie porażeniem prądem przy stosowaniu nieprawidłowych przewodów zasilania energią elektryczną.
- Dotknięcie elementów przewodzących prąd przy otwartych podzespołach elektrycznych.
- Uszkodzenie słuchu wskutek długotrwałego użytkowania maszyny bez stosowania odpowiedniego zabezpieczenia narządu słuchu przed hałasem.



Ponadto, pomimo wszystkich zastosowanych przedsięwzięć zapobiegawczych mogą wystąpić elementy utajonego ryzyka.

---

## Bezpieczna praca

---

 **W celu ochrony siebie samego i innych przed ewentualnymi obrażeniami, przed włączeniem niniejszego produktu należy przeczytać i stosować się do następujących wskazówek i przepisów o zapobieganiu wypadkom, opracowanych przez Wasze zrzeszenia branżowe lub do obowiązujących lokalnie w danym kraju regulacji dotyczących bezpieczeństwa.**

-  Należy przekazać niniejsze wskazówki dotyczące bezpieczeństwa wszystkim innym osobom, które użytkują maszynę.
-  Niniejsze wskazówki dotyczące bezpieczeństwa należy starannie przechowywać.
-  **Urządzenie z wyłącznikiem bezpieczeństwa**  
Zastosowane wyłącznik bezpieczeństwa z automatycznym hamulcem silnika służy Waszemu

bezpieczeństwu. Zapobiega on uruchomieniu silnika otwartego urządzenia oraz odniesieniu obrażeń wskutek włożenia ręki do wirującego układu noży tnących.

 **Naprawy wyłącznika bezpieczeństwa mogą być wykonywane wyłącznie przez producenta lub firmy posiadające jego autoryzację.**

- Przy pomocy niniejszej instrukcji należy zapoznać się z urządzeniem przed rozpoczęciem użytkowania.
- Nie należy stosować urządzenia do celów, do których nie jest ono przeznaczone (użytkowanie zgodnie z przeznaczeniem i prace wykonywane rozdrabniaczem ogrodowym).
- Należy wybrać **pewne stanowisko pracy** i stale utrzymywać **równowagę**. Nie wyciągaj się nad urządzeniem. Podczas **wrzucania** materiału, który ma zostać rozdrobniony, stój na **równej wysokości z urządzeniem**.
- Należy być **uważnym**. Należy zwracać uwagę na wszystko co się robi. Niech Państwo wykonują pracę pracując **z rozwagą**. **Nie należy** pracować urządzeniem jeżeli są Państwo **zmęczeni**.
- **Podczas pracy** należy stosować okulary ochronne, rękawice robocze i ochronę narządu słuchu.
- Należy także stosować odpowiednią odzież roboczą:
  - nie nosić zbyt obszernej odzieży
  - obuwia o nieprzyczepnych żelówkach
- **Obsługujący maszynę** odpowiada w miejscu użytkowania maszyny w stosunku do osób trzecich.
- **Dzieci i młodzież** poniżej 16 roku życia nie mogą obsługiwać urządzenia.
- Nie należy pozostawiać urządzenia **bez dozoru**.
- Nigdy nie używaj urządzenia, gdy w pobliżu są **osoby nie biorące udziału w pracy**.
- **Na stanowisku pracy** należy utrzymywać **porządek!** Następnym nieporządku może być zaistnienie wypadków.
- Prawidłowa **pozycja pracy** to pozycja z boku lub z tyłu urządzenia. Nie należy nigdy pozostawać w pobliżu otworu wyrzucania rozdrobnionego materiału.
- Nie należy **nigdy** wkładać rąk do otworów wpustu lub wyrzucania.
- Twarz i ciało powinny pozostawać z dala od otworu wpustu materiału.
- Nie należy przeciążać urządzenia! Praca w **podanym zakresie wykorzystania mocy** jest łatwiejsza i bezpieczniejsza.
- Użytkować urządzenie tylko z kompletnymi i prawidłowo zamontowanymi **urządzeniami ochronnymi** i nie dokonywać przy maszynie żadnych zmian, które mogą mieć wpływ na zmniejszenie bezpieczeństwa.
- Nie zmieniaj **prędkości obrotowej** silnika, gdyż reguluje ona maksymalną bezpieczną prędkość roboczą maszyny i chroni silnik oraz wszystkie

obracające się części przed uszkodzeniem na skutek nadmiernej prędkości.

- Nie eksploatować urządzenia **bez leja wpustowego**.
- **Nie dokonywać zmian konstrukcyjnych** urządzenia ani jego podzespołów.
- **Przed włączeniem** silnika należy zamknąć urządzenie.
- Nie spryskiwać urządzenia wodą (zagrożenie porażeniem prądem elektrycznym).
- Nie pozostawiać urządzenia oraz nie pracować w **czasie opadów deszczu**.
- Przechowywać urządzenie w **suchym miejscu** i uniemożliwić dostęp dzieciom.
- W celu wykluczenia odniesienia obrażeń palców, należy podczas montażu i czyszczenia (patrz ilustracja na stronie 38) zablokować noże tnące i nosić rękawice ochronne.
- Do wykonywania następujących robót należy wyłączyć maszynę i wyjąć **wtyczkę z gniazda zasilania sieciowego**:
  - Naprawy
    - Czynności obsługowo-konserwacyjne
    - Usuwanie zakłóceń
    - Transport
    - Wymiana noży
    - Pozostawienie urządzenia (także na krótki okres czasu)
  - Sprawdzić maszynę, czy nie wykazuje ona ewentualnych **uszkodzeń**:
    - Przed dalszym użytkowaniem urządzenia należy starannie sprawdzić czy **urządzenia ochronne** zostały w prawidłowy sposób zamontowane i czy spełniają swoją funkcję.
    - Proszę sprawdzić czy podzespoły nie są uszkodzone lub niesprawne. Żeby uzyskać pełną sprawność eksploatacyjną wszystkie podzespoły muszą być prawidłowo zamontowane i spełniać wszystkie wymagania.
    - Jeżeli niniejsza instrukcja nie stanowi inaczej, wszystkie **uszkodzone urządzenia ochronne** muszą zostać fachowo naprawione lub wymienione przez autoryzowany warsztat.
    - Uszkodzone lub nieczytelne **etykiety bezpieczeństwa** należy **wymienić na nowe**.





### **Bezpieczeństwo urządzeń elektrycznych**

- Wykonanie **przewodu zasilania sieciowego** zgodnie z IEC 60245 (H 07 RN-F) o minimalnych przekrojach:
  - 1,5 mm<sup>2</sup> przy przewodzie **do** 25 m
  - 2,5 mm<sup>2</sup> przy przewodzie **powyżej** 25 m
- Przy układaniu **przewodu zasilania sieciowego** należy zwrócić uwagę na to, żeby nie został zgnieciony ani złamany oraz, żeby wtyk nie uległ zawilgoceniu.
- Nie należy stosować **przewodu zasilającego** do celów, do których nie jest on przewidziany. Należy

chronić przewód zasilania przed **wysokimi temperaturami, olejem i ostrymi krawędziami**. Nie wyciągać wtyku z gniazda zasilania sieciowego ciągnąc za przewód.

- Regularnie sprawdzać stan techniczny **przewodu przedłużacza** i jeżeli jest uszkodzony, to należy go wymienić. Nie należy posługiwać się **uszkodzonymi przewodami zasilającymi**.
- Podczas pracy na otwartej przestrzeni należy stosować tylko **dozwolone** do tego i odpowiednio oznakowane przedłużenia przewodów zasilających.
- **Nie należy posługiwać się prowizorycznymi przyłączami elektrycznymi**.
- Nie należy **nigdy stosować obejść** urządzeń zabezpieczających ani ich wyłączać.

 Wykonanie **przyłącza elektrycznego** lub **naprawy** podzespołów elektrycznych maszyny mogą być wykonywane wyłącznie przez **koncesjonowanego** elektrotechnika lub jedną z naszych stacji obsługi klienta. Należy przy tym stosować się do lokalnych przepisów dotyczących bezpieczeństwa.

 **Naprawy** innych podzespołów **maszyny** wykonuje producent lub jedna z jego stacji obsługi klienta.

 Należy stosować wyłącznie oryginalne części zamiennne oraz elementy wyposażenia standardowego i specjalnego. Wskutek **stosowania innych części zamiennych oraz elementów wyposażenia** użytkownik może ulec wypadkowi. Za szkody wynikłe wskutek powyższego producent nie przyjmuje na siebie odpowiedzialności.

---

## **Włączenie urządzenia**

---



- **Proszę się upewnić**, czy urządzenie jest kompletne oraz czy jest prawidłowo zmontowane.
- **W celu użytkowania** należy ustawić rozdrabniacz na poziomym i twardym podłożu (niebezpieczeństwo przewrócenia).
- Nie ustawiać urządzenia na brukowanym lub szutrowym podłożu.
- Używaj urządzenia wyłącznie **na wolnym powietrzu**. **Zachowaj odległość** (co najmniej 2 m) od ściany lub innych sztywnych przedmiotów.
- **Przed każdym użyciem** należy sprawdzić:
  - czy przewody zasilania energią nie wykazują uszkodzeń (pęknięć, przecięć itp.),
    -  Nie należy posługiwać się uszkodzonymi przewodami.
  - czy nie występują inne uszkodzenia (patrz – Bezpieczne wykonywanie pracy),
  - czy wszystkie śruby zostały prawidłowo dokręcone.

### **Przyłącze sieciowe**

- Należy porównać wartość napięcia znamionowego podaną na tabliczce urządzenia z wartością napięcia

sieciowego i podłączyć urządzenie do przepisowej wtyczki.

- Stosować **przedłużenia przewodów zasilania sieciowego** o wystarczającym przekroju.
- **Zabezpieczenie:**

2000 W	16 A	
2400 W	16 A bezwład	
2500 W	16 A bezwład	

### Impedancja sieci zasilania

W niekorzystnych warunkach sieciowych może w czasie włączania urządzenia dojść do krótkotrwałego spadku napięcia, który może wywrzeć ujemny wpływ na inne urządzenia (np. migotanie lampy).

Jeżeli zostaną zachowane maksymalne impedancje sieci podane w tabeli, nie powinny wystąpić żadne zakłócenia..

Pobór mocy $P_1$ (W)	Impedancja sieci $Z_{max}$ ( $\Omega$ )
2000	0,25
2400 - 2500	0,24

### Włączanie

Proszę wcisnąć zielony przycisk „I”.

Przy przerwie w dopływie prądu następuje automatyczne wyłączenie urządzenia (wyzwalacz napięcia zerowego). W celu ponownego uruchomienia urządzenia należy powtórnie nacisnąć zielony przycisk.

### Wyłączanie

Wyłączenie urządzenia następuje poprzez naciśnięcie czerwonego przycisku „0”.

### Zabezpieczenie silnika

Silnik został wyposażony w wyłącznik ochronny i w przypadku przeciążenia następuje jego samoczynne wyłączenie. Po fazie ostudzenia (ok. 5 min) można go ponownie włączyć. W tym celu należy ponownie nacisnąć zielony przycisk.

## Praca rozdrabniaczem ogrodowym

- Podczas pracy **należy pozostawać** z boku urządzenia lub z tyłu. Nie należy nigdy znajdować się w strefie otworu wylotu rozdrobnionego materiału.
- **Nie należy nigdy** wkładać rąk do otworu wsadu oraz do otworu wylotu rozdrobnionego materiału.
- Twarz i ciało obsługującego powinno pozostawać z dala od otworu wsadu.
- Nie wkładaj dłoni, innych części ciała i odzieży do rury wlotowej, kanału wylotowego lub w pobliże innych ruchomych części.
- Przed włączeniem urządzenia należy sprawdzić czy w leju wpustowym nie ma pozostałości rozdrabnianego materiału.
- Nie przechylaj urządzenia podczas pracy silnika.

- Podczas napełniania należy zwrócić uwagę na to, żeby w leju wpustowym maszyny nie znalazły się przedmioty metalowe, kamienie, butelki oraz inne przedmioty nie nadające się do rozdrobnienia.
- Jeżeli takie przedmioty znalazły się w leju wpustowym, lub jeżeli urządzenie zaczyna wydawać odgłosy nietypowe dla normalnej pracy lub wpadać w wibracje, to należy je natychmiast wyłączyć odczekać aż się zatrzyma. Wyjąć wtyk z gniazda zasilania sieciowego i wykonać następujące czynności:

- ustalić rodzaj i zakres szkód,
  - wymienić lub naprawić uszkodzone podzespoły, e
  - sprawdzić urządzenie i dokręcić luźne podzespoły
-  Jeżeli nie dysponują Państwo odpowiednimi uprawnieniami, to nie wolno samodzielnie naprawiać urządzenia.

### Co mogę rozdrabniać?

#### Tak:

- odpady organiczne z gospodarstwa domowego i ogrodu np. gałęzie z żywoplotu i drzew, przekwitnięte kwiaty, odpadki kuchenne.

#### Nie:

- szkło, przedmioty metalowe, tworzywa sztuczne, torby plastikowe, kamienie, odpady tkanin, korzenie z ziemią, resztki potraw, mięsa i ryb.

### Szczególne wskazówki dotyczące rozdrabniania:

- Gałęzie, gałązki i drzewka należy **rozdrobnić wkrótce po ich obcięciu**
  - powyższy materiał po wyschnięciu stanie się bardzo twardy i przekrój gałęzi nadających się do rozdrobnienia będzie wskutek tego dużo mniejszy.
- Przy rozłożystych gałęziach należy poobcinać **boczne pędy**.
- Rozdrabnianie odpadków ogrodowych lub kuchennych **o dużej zawartości wody i wskutek tego skłonnych do oklejania**
  - w celu uniknięcia uniedroźnienia maszyny wskutek posklejania należy je rozdrabniać na przemian z materiałem drewnianym.
- Nie pozwól, aby nagromadzenie rozdrobnionego materiału urosło zbyt wysoko w okolicy otworu wylotowego. Może to spowodować zapchanie kanału wylotowego siewkarni. W wyniku tego może dojść do wyrzucenia materiału z powrotem przez rurę wlotową.
- Wyczyść otwór wlotowy i kanał wylotowy, gdy urządzenie zapcha się. W tym celu najpierw wyłącz silnik i wyciągnij wtyczkę z gniazdka.
- Zwracać uwagę na to, żeby nie przekraczać **maksymalnej grubości gałęzi** dozwolonej dla Waszego urządzenia (patrz – strona 70).
- **Urządzenie tnące w maszynie** wciąga materiał do rozdrabniania w znacznym stopniu samodzielnie.
- **Należy unikać przeciążania** i blokowania silnika poprzez częste wyciąganie grubszych gałęzi.

- **Przy przeciążeniu** urządzenia nastąpi samodzielne wyłączenie silnika wyposażonego w wyłącznik przeciążeniowy.
  - proszę ponownie włączyć urządzenie po upływie około 5 min.
  - jeżeli po tym czasie oczekiwania nie będzie można włączyć ponownie urządzenia – patrz punkt „Zakłócenia w pracy urządzenia”.

## Wymiana noży

 Przed wymianą noży należy wyjąć wtyk z gniazda zasilania sieciowego.

 Niebezpieczeństwo odniesienia obrażeń palców i rąk podczas prac wykonywanych przy urządzeniu tnącym. Należy nosić rękawice ochronne.

 Zablokować urządzenie tnące.

### Spadek efektywności rozdrabniania:

#### stępiona krawędź tnąca

 Wykorzystanie nieużywanej krawędzi noża poprzez jego obrócenie

 Zablokować urządzenie tnące.

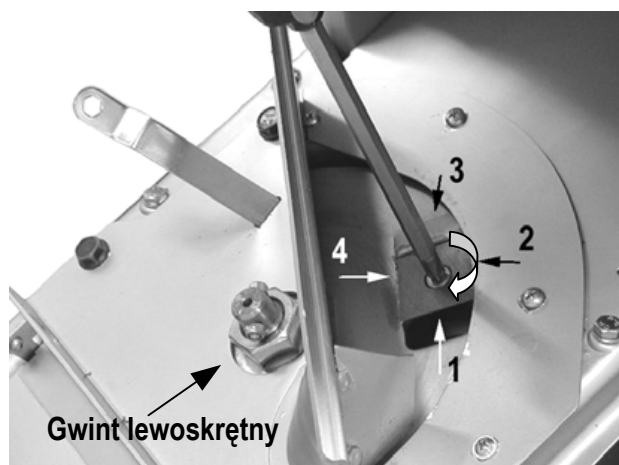
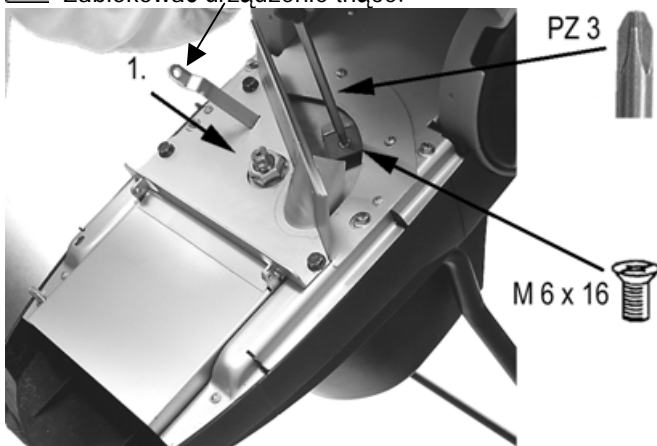

#### stępione wszystkie krawędzie tnące

 nowy zestaw noży (nr katalogowy 382068)

## Obsługa i konserwacja

 Przed rozpoczęciem wykonywania czynności obsługowych i konserwacyjnych należy wyjąć wtyk z gniazda zasilania sieciowego.

Podczas konserwacji narzędzi tnących, pamiętaj, że przez mechanizm rozruchowy mogą one obracać się nawet wtedy, gdy silnik nie pracuje po zablokowaniu pokrywy.

 Nosić rękawice ochronne.

Rozdrabniacz ogrodowy jest w szerokim zakresie wolny od obsługi..

 W celu zachowania wartości urządzenia i jego długiej trwałości należy zwrócić uwagę na następujące zagadnienia:

- po zakończeniu rozdrabniania oczyścić urządzenie od wewnątrz i od zewnątrz.



 Zablokować urządzenie tnące.

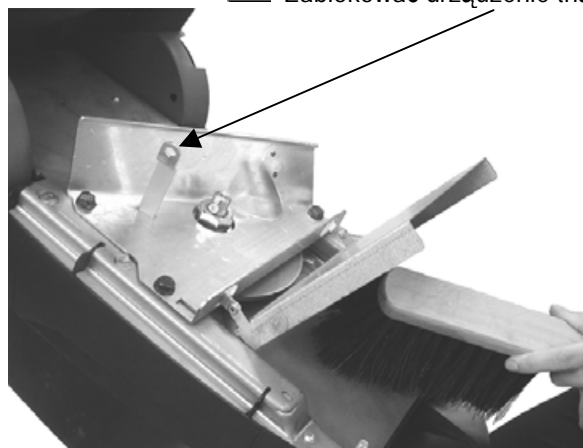

niermalowane podzespoły metalowe należy po każdym użyciu zabezpieczyć przed korozją poprzez spryskaniem olejem nieszkodliwym dla środowiska naturalnego i ulegającym rozkładowi biologicznemu.

## Części zamienne

Części zamienne znajdują Państwo na rysunkach i w liście.

Zamawianie części zamiennych:

- dystrybutorem jest producent
- dane niezbędne przy składaniu zamówienia:
  - kolor urządzenia (tylko części obudowy)
  - numer katalogowy części zamiennej
  - zamawiana ilość sztuk
  - model rozdrabniacza ogrodowego
  - nazwa rozdrabniacza ogrodowego

**Przykład:** orange, 382032, 1, model 2500, AH 300

## Możliwe zakłócenia w pracy urządzenia

Zakłócenie	Możliwa przyczyna	Sposób usunięcia
silnik nie podejmuje pracy	<ul style="list-style-type: none"> <li>- brak napięcia sieciowego</li> <li>- uszkodzony przewód zasilania sieciowego</li> <li>- górna część obudowy nie została prawidłowo zamknięta</li> <li>- (nastąpiła aktywizacja wyłącznika ochronnego)</li> </ul>	<ul style="list-style-type: none"> <li>- sprawdzić zabezpieczenie</li> <li>- zlecić sprawdzenie (elektrotechnikowi)</li> <li>- prawidłowo zamknąć górną część obudowy i dokręcić śruby, ewentualnie usunąć zanieczyszczenia</li> </ul>
silnik wydaje pomruki, jednak nie podejmuje pracy	<ul style="list-style-type: none"> <li>- <u>zablokowane urządzenie tnące</u></li> <li>- niesprawny kondensator</li> </ul>	<ul style="list-style-type: none"> <li>- wyłączyć urządzenie, wyjąć wtyk z gniazda zasilania sieciowego i oczyścić urządzenie od wewnątrz</li> <li>- zlecić wykonanie naprawy producentowi lub wskazanej przez niego firmie</li> </ul>
urządzenie podejmuje pracę, jednakże ulega zablokowaniu już przy niewielkim obciążeniu i zostaje wyłączone przez wyłącznik ochronny silnika	przedłużenie przewodu zasilania silnika jest za długie lub o zbyt małym przekroju, gniazdo zasilania sieciowego w zbyt dużej odległości od przyłącza głównego oraz zbyt mały przekrój przewodu przyłącza elektrycznego.	przekrój przedłużenie przewodu zasilania sieciowego minimum 1,5 mm <sup>2</sup> , maksymalna długość 25 m – przy dłuższym przewodzie przekrój minimum 2,5 mm <sup>2</sup> .
Spadek efektywności rozdrabniania	<ul style="list-style-type: none"> <li>- stępiona krawędź tnąca</li> <li>- stępione wszystkie krawędzie tnące</li> </ul>	<ul style="list-style-type: none"> <li>- Wykorzystanie nieużywanej krawędzi noża poprzez jego obrócenie</li> <li>- nowy zestaw noży (patrz – strona 69).</li> </ul>

## Dane techniczne

	2000	2400	2500
Model	2000	2400	2500
Typ	AH 301	AH 300	AH 300
Silnik	silnik prądu zmiennego 230 V, 50 Hz, z automatycznym hamulcem		
Moc silnika P <sub>1</sub> S 6 – 40 %	2000 W	2400 W	2500 W
Pobór prądu I	9,3 A	10,5 A	11,3 A
Liczba obrotów N	2800 min <sup>-1</sup>		
Włącznik / wyłącznik	z wyłącznikiem ochronnym silnika, elektryczny wyłącznik bezpieczeństwa, wyzwalacz prądu zerowego		
Ciężar	22,5 kg	23,5 kg	23,5 kg
Akustyczny poziom szumów L <sub>PA</sub> *	92 dB (A)		
mierzony poziom ciśnienia akustycznego L <sub>WA</sub> *	102 dB (A)		
gwarantowany poziom ciśnienia akustycznego L <sub>WA</sub> *	103 dB (A)		
maksymalna grubość gałęzi do rozdrabniania (obowiązuje w stosunku do świeżo obciętych gałęzi)	40 mm	45 mm	45 mm

\* pomiar wg 2000/14/EG

## Gwarancja

- Przez pierwsze 5 lata, począwszy od dostawy urządzenia z magazynów dystrybutora, udzielamy gwarancji z tytułu wad wynikających z zastosowanych materiałów i błędów jakie wystąpiły przy produkcji urządzenia.
- Roszczenia gwarancyjne z tytułu szkód jakie powstaną wskutek nieprawidłowego obchodzenia się z urządzeniem oraz nieprawidłowego opakowania go podczas transportu zwrotnego są wykluczone.
- Wadliwe podzespoły należy odesłać nieodpłatnie do naszego zakładu. Decyzja o nieodpłatnej dostawie części zamiennych pozostaje w naszej gestii. Rozstrzygnięcie o bezpłatnej dostawie części zamiennych pozostaje w naszej gestii.
- Roboty związane z roszczeniem gwarancyjnym zostaną wykonane przez nas. Udzielenie zlecenia na naprawę innej firmie wymaga udzielenia przez nas jednoznacznej zgody. Gwarancja zostaje przez nas udzielona pod warunkiem, stosowane były oryginalne części zamienne.

Zastrzegamy sobie prawo do zmian technicznych służących dalszemu rozwojowi technicznemu urządzenia.

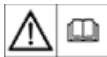

Tento prístroj nesmiete spustiť predtým do prevádzky, až pokým si neprečítate tento návod k obsluhu, nebudete dodržiavať všetky v ňom uvedené upozornenia a prístroj nezmontujete podľa návodu.

Návod si dobre odložte pre použitie v budúcnosti.

## Obsah

Montáž	1
Konformitné prehlásenie	4
Symbole pre prístroj / návod k obsluhu	71
Objem dodávky	71
Použitie zodpovedajúce určeniu	71
Zvyškové riziká	72
Bezpečnosť práce	72
Spustenie do prevádzky	73
Práca so záhradnou sečkou	74
Výmena noža	74
Údržba a starostlivosť	75
Záruka	75
Náhradné diely	45 / 77
Možné poruchy	76
Technické údaje	76

## Symbole pre prístroj

	Pred spustením do prevádzky si prečítajte návod k obsluhu a bezpečnostné upozornenia, a dodržiavať ich.		Pred opravárskymi a údržbárskymi prácami a pred čistením spotrebiča vypnite motor a vytiahnite zástrčku zo zásuvky.
	Nebezpečenstvo vyplývajúce z odstredených častí pri zapnutom motore – nezúčastnené osoby, domáce a užitkové zvieratá sa nesmú zdržiavať v nebezpečnom priestore.		Pozor pred rotujúcimi nožmi. Ruky a nohy nevysúvajte do otvorov, ak je stroj zapnutý.



Noste ochranu očí a sluchu.



Noste ochranné rukavice.



Chráňte pred vlhkosťou.

## Symbole návodu k obsluhu



**Hroziace nebezpečie alebo nebezpečná situácia.** Nedodržanie týchto upozornení môže mať za následok zranenia, alebo môže viesť k vecným škodám.



**Dôležité upozornenia k správne mu zaobchádzaniu s prístrojom.** Nedodržanie týchto upozornení môže viesť k jeho poruchám.



**Užívateľské informácie.** Tieto informácie Vám pomôžu optimálne využiť všetky funkcie prístroja.



**Montáž, obsluha a údržba.** Tuná Vám bude presne vysvetlené, čo musíte urobiť.

## Prevádzka

Dodržiujte regionálne predpisy.

## Objem dodávky



Po vybalení skontrolujte obsah kartónu na

- ▶ kompletnosť dodávky
- ▶ prípadné dopravné škody a poškodenia.

Vaše reklamácie oznámte obratom predajni, dodávateľovi popr. výrobcovi. Neskoršie reklamácie sa neuznávajú.

- 1 zmontovaná jednotka prístroja
- 1 ľavá noha
- 1 pravá noha
- 1 os
- 2 kolečka
- 2 puklice na kolečka
- 1 vrečko so skrutkami
- 1 záchytné vreco

## Použitie zodpovedajúce určeniu

Záhradná sečka je vhodná iba pre privátne použitie v záhrade okolo domu alebo v záhradke. Pod sečkou pre privátne použitie v záhrade okolo domu



a v záhradke sa rozumia také prístroje, ktoré sa nepoužívajú vo verejných parkoch, na športových ihriskách, v lesnom hospodárstve a v poľnohospodárstve.

## Zvyškové riziká

 I pri použití prístroja zodpovedajúc jeho určeniu, môžu i pri dodržaní zvyklých bezpečnostných predpisov vzniknúť zvyškové riziká na základe určitej konštrukcie prístroja, vzťahujúcej sa na jeho použitie.

Zvyškové riziká sa dajú znížiť na minimum, ak sa budú celkove dodržiavať „Bezpečnostné upozornenia“ a „Použitie zodpovedajúce účelu“, ako i návod k obsluhu prístroja.

- Nebezpečie zranenia prstov a rúk, ak vsuniete ruku do otvoru a siahnete až na rezacie zariadenie.
- Nebezpečie zranenia prstov a rúk pri montáži a čistení rezacieho zariadenia.
- Zranenia v oblasti lievika vymršteným materiálom k sekaniu.
- Ohrozenie elektrickým prúdom pri použití nezodpovedajúcich prípojok elektrického prúdu.
- Dotyk dielov, stojacich pod napätím, pri otvorených elektrických konštrukčných dieloch.
- Ohrozenie sluchu pri dlhšie trvajúcej práci bez ochrany sluchu.

Okrem toho môžu i pri dodržaní všetkých ochranných opatrení existovať ešte nie priamo viditeľné zvyškové riziká.

## Bezpečnosť práce

 **Pred spustením tohto výrobku do prevádzky si prečítajte a dodržujte nasledujúce upozornenia a predpisy predchádzania pracovným úrazom Vášho zväzu povolání popr. platné bezpečnostné predpisy Vašej zeme, aby ste sa vyvarovali sám a i iných pred možnými zraneniami.**

 Podajte bezpečnostné upozornenia všetkým osobám, ktoré pracujú so strojom.

 Dobre si odložte bezpečnostné upozornenia.

 **Prístroj s bezpečnostným vypnutím**  
Zabudované bezpečnostné vypnutie s automatickou brzdou motoru slúži Vašej bezpečnosti. Zamedzuje, aby sa pri otvorení prístroja dal zapnúť motor a Vy by ste sa mohli dostať rukou do rotujúceho rezacieho zariadenia.

 **Opravy bezpečnostného vypnutia smie prevádzkať iba výrobca popr. ním menované firmy.**

- Spoznajte prístroj pred použitím na základe návodu k obsluhu.
- Nepoužívajte prístroj pre účely, pre ktoré nebol určený (viď „Použitie zodpovedajúce účelu“ a „Práca so záhradnou sečkou“).
- Postarajte sa o **bezpečný odstup** a udržiajte vždy **rovnováhu**.
- Budte **pozorný**. Dbajte na to, čo robíte. Pristupujte **rozumne** k práci. Nepoužívajte prístroj, keď ste **unavený**.
- **Pri práci** noste ochranné okuliare, pracovné rukavice a ochranu sluchu.
- Noste zodpovedajúci pracovný odev:
  - žiadne široké oblečenie
  - nekĺzajúcu obuv
- **Obsluha** prístroja je v jeho pracovnej oblasti zodpovedná voči tretím osobám.
- **Mladiství** pod 16 rokov nesmú prístroj obsluhovať.
- **Deti** sa nesmú zdržovať v blízkosti prístroja.
- Nenechajte prístroj **nikdy bez dohľadu**.
- Dodržujte vo Vašej **pracovnej oblasti poriadok!** Neporiadok môže mať za následok nehody.
- Zaujmite také **pracovné postavenie**, aby ste sa nachádzali vedľa prístroja, alebo za prístrojom. Nestojte nikdy v oblasti vyhadzovacieho otvoru.
- **Nesiahajte nikdy** do plniaceho a vyhadzovacieho otvoru.
- Nepribližujte sa tvárou alebo telom k plniacemu otvoru.
- Nepreťažujte prístroj! Budete pracovať lepšie a bezpečnejšie v **udanej výkonnostnej oblasti**.
- Prevádzkujte prístroj iba s kompletným a správne zabudovaným **ochranným zariadením** a nezmeňte na stroji nič, čo by mohlo obmedziť jeho bezpečnosť.
- Neprevádzkujte prístroj **bez lievika k plneniu**.
- **Nezmeňte** nič na prístroji popr. na jeho konštrukčných dieloch.
- Zavrite prístroj **pred zapnutím** motora.
- Nestriekajte na prístroj vodu (nebezpečie elektrického úderu).
- Nenechajte prístroj **stáť v daždi**, alebo nepracujte v daždi.
- Skladujte prístroj na **suchom mieste** mimo dosahu detských rúk.
- Aby sa vylúčilo **nebezpečie zranenia prstov**, pridržať pri montážnych a čistiacich prácach rezacie zariadenie (viď zob. na strane 46) a nosiť ochranné rukavice.
- Vypnite stroj a vyťahnite **zástrčku zo zásuvky** pri:
  - opravných prácach
  - údržbárskych a čistiacich prácach
  - odstraňovaní porúch
  - doprave prístroja





- výmene nožov
- vzdialení sa od prístroja (i pri krátkom prerušení práce)
- Skontrolujte stroj na eventúálne **poškodenia**:
  - Pred ďalším použitím prístroja sa musia starostlivo skontrolovať **bezpečnostné zariadenia** na ich bezchybnú a určenú funkciu.
  - Skontrolujte, či sú niektoré diely poškodené alebo vadné. Všetky konštrukčné diely musia byť správne zabudované a všetky podmienky bezpečnej a bezporuchovej prevádzky musia byť zabezpečené.
  - **Poškodené ochranné zariadenia** a konštrukčné diely musia byť odborne opravené alebo vymenené odbornou dielňou, ak nie je inak udané v návode k obsluhu.

### Elektrická bezpečnosť

- Prevedenie **vedenia prípojky** podľa IEC 60245 (H 07 RN-F) s prierezom žíl najmenej
  - 1,5 mm<sup>2</sup> pri dĺžke káblu **do** 25 m
  - 2,5 mm<sup>2</sup> pri dĺžke káblu **nad** 25 m
- Pri kladení **vedenia prípojky** dbať na to, aby toto nebolo pricviknuté, zalomené a aby spojenie zástrčka/zásuvka nebolo mokré.
- Nepoužívajte **kábel** k účelom, pre ktoré nie je určený. **Chráňte** kábel pred **teplom, olejom a ostrými hranami**. Neťahajte za kábel, aby ste vytiahli zástrčku zo zásuvky.
- Kontrolujte **predlžovací kábel** pravidelne a nahraďte ho za nový, ak je poškodený.
- Nepoužívajte **žiadne vadné prípojné vedenia**.
- Vonku používajte iba k tomu **prípustené** a patrične označené predlžovacie káble.
- Nepoužívajte **žiadne provizórne** prívodné vedenia.
- Ochranné zariadenia **nikdy nepremôstkovat'**, alebo ich vypnúť z prevádzky.

 **Elektrickú prípojku** popr. **opravy** na elektrických dieloch stroja smie prevádzať iba **koncesionovaný** elektrikár, alebo niektoré naše služby zákazníkom. Musia sa dodržiavať mieste predpisy, obzvlášť predpisy týkajúce sa ochranných opatrení.



 **Opravy** na iných dieloch **stroja** nechať previesť **výrobcom** popr. jeho službami zákazníkom.

 Používať iba originálne náhradné diely, príslušenstvo a diely zvláštneho príslušenstva. **Použitie iných náhradných dielov** a iného príslušenstva môže viesť k úrazom. Pre takýto spôsobom vzniklé škody výrobca neručí.

- **Presvedčíte sa**, či je prístroj kompletne zmontovaný podľa predpisov.
- Postavte sečku **k použitiu** na vodorovnú a pevnú podložku (nebezpečie prevrátenia).
- Nepostavte prístroj na dláždenú podložku, alebo podložku zo štrku.
- Skontrolujte **pred každým použitím**:
  - **prípojné vedenia** na vadné miesta (trhliny, rezy a pod.)
    -  nepoužite žiadne vadné vedenie
  - prístroj na eventúálne poškodenie (viď Bezpečnosť práce)
  - či sú všetky skrutky pevne dotiahnuté

### Sieťová prípojka

- Porovnajzte napätie uvedené na typovom štítku prístroja s napätím siete a zapojte prístroj na predpisom zodpovedajúcu zástrčku.
- Použite **predlžovací kábel** s dostatočným prierezom
- **Poistky**:

2000 W	16 A	
2400 W	16 A pomalá	
2500 W	16 A pomalá	

### Impedancia siete

Pri nepriaznivých podmienkach siete môže prísť pri zapnutí prístroja ku krátkodobému poklesu napätia v sieti, ktoré môže obmedziť iné prístroje (napr. zablikanie žiarovky).

Nemusí sa rátať so žiadnymi rušeniami, ak sa dodržia v tabuľke uvedené maximálne impedancie siete.

Príkon $P_1$ (W)	Impedancia siete $Z_{max}$ ( $\Omega$ )
2000	0,25
2400 - 2500	0,24

### Zapnúť prístroj

Stlačte zelený gombík „I“.

Pri výpadku elektrickej energie sa prístroj automaticky vypne (spínač nulového napätia). K znovuzapnutiu znovu stlačiť zelený gombík.

### Prístroj vypnúť

Prístroj vypnete tak, že zatlačíte červený gombík „0“.

### Istič motora

Motor je vybavený ochranným spínačom a vypne sa pri preťažení samostatne. Motor sa dá po fáze ochladenia (cca 5 min.) znovu zapnúť. Stlačte k tomu znovu zelený gombík.

## Práca so záhradnou sečkou

- Zaujmite **pracovné postavenie**, ktoré sa nachádza postranne od prístroja, alebo za prístrojom. Nestojte nikdy v oblasti vyprázdňovacieho otvoru.
  - **Nikdy** nesiahajte do plniaceho alebo vyprázdňovacieho otvoru.
  - Nepribližujte sa tvárou alebo telom k plniacemu otvoru.
  - Pred zapnutím prístroja skontrolujte, či sa nenachádzajú zvyšky materiálu na sekane v lieviku plnenia stroja.
  - Pri vkladaní dbajte na to, aby sa nedostali žiadne kovové časti, kamene, fľaše, alebo iné nespracovateľné predmety do lievika plnenia.
  - Ak sa dostanú cudzie predmety do lievika plnenia, alebo prístroj začne vydávať nezvyklé zvuky, alebo začne vibrovať, prístroj okamžite vypnúť a nechať ho zastaviť. Vytiahnuť zástrčku zo zásuvky a previesť nasledujúce body:
    - kontrola poškodenia
    - vymeňte alebo opravte poškodené diely
    - skontrolujte prístroj a pevne dotiahnite povolené diely
-  Prístroj nesmiete opravovať, ak k tomu nie ste oprávnený

### Čo smiem sekať?

#### Áno:

- organické odpady z domácností a záhrad, napr. ostrihané konáre krikov a stromov, zvädnuté kvety, kuchynský odpad

#### Nie:

- sklo, kovové časti, umelé hmoty, igelitové tašky, kamene, textilie, korene so zemou, jedlá, zvyšky rýb a mäsa.

### Zvláštne upozornenia k sekaniu:

- **Sekajte** konáre, vetvy a drevá **krátko po ich odrezaní**
  - tento materiál na sekane vyschnutím veľmi stvrdne, maximálna prípustná hrúbka vetiev sa tým znižuje.
- pri silne spletených vetvách odstráňte **bočné výhonky**.
- Spracovanie **silne vodnatých** odpadov zo záhrady popr. z kuchyne, **ktoré majú tendenciu sa zlepíť**
  - tieto sekať striedavo s drevnatým materiálom, aby sa predišlo upchatiu prístroja.
- Posekaný materiál v oblasti vyprázdňovacieho otvoru nenechajte narásť do príliš veľkej výšky. To

môže mať za následok, že už posekaný materiál môže upchať vyprázdňovací otvor.

- Dbajte na to, aby sa dodržal pre Váš prístroj predpísaný **maximálny spracovateľný priemer vetiev** (viď stranu 76).
- **Rezacie zariadenie** vŕahaie materiál k sekaniu viac menej samostatne.
- **Vyvarujte sa preťaženiu** a blokovaniu motora príliš hrubými vetvami častejším povytiahnutím vetvy.
- **Pri preťažení** prístroja sa prístroj automaticky vypne **ističom motora**
  - zapnite sečku znovu po cca 5 minútach
  - ak sa prístroj nedá zapnúť po tejto čakacej dobe, pozrite sa pod bod „Možné poruchy“.

## Výmena noža



Pred výmenou noža vytiahnite zástrčku zo zásuvky.

 Nebezpečie zranenia prstov a rúk pri práci na rezacom zariadení. Noste ochranné rukavice.

 Uchytiť rezacie zariadenie prstencovým kľúčom.

### Znížený výkon sekania:

#### ostrie noža je tupé

 Nasadenie nepoužitej čepele otočením

#### Prstencový kľúč

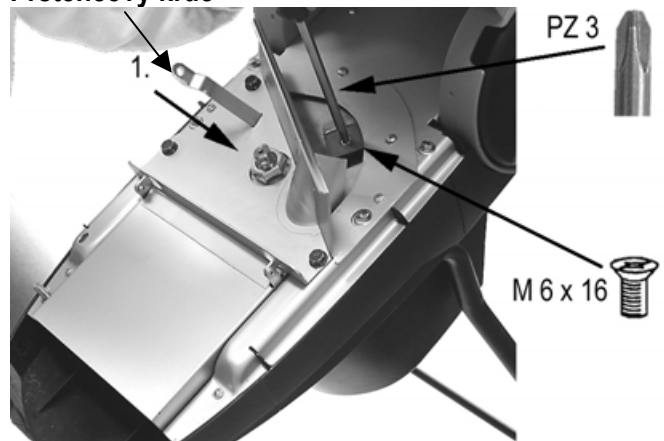



**všetky čepele nožov sú tupé**

 nová sada nožov (objednávacie číslo 382068)

## Údržba a starostlivosť



Pred údržbárskymi prácami a pred čistením vytiahnuť zástrčku zo zásuvky.

 Nosiť ochranné rukavice.

Záhradná sečka nevyžaduje viac menej žiadnu údržbu.

 K udržaniu jej hodnoty a dlhej životnosti sa musí dbať na nasledujúce:

- po sekaní očistiť prístroj z vnútra a z vonku.



 Uchytiť rezacie zariadenie prstencovým kľúčom.

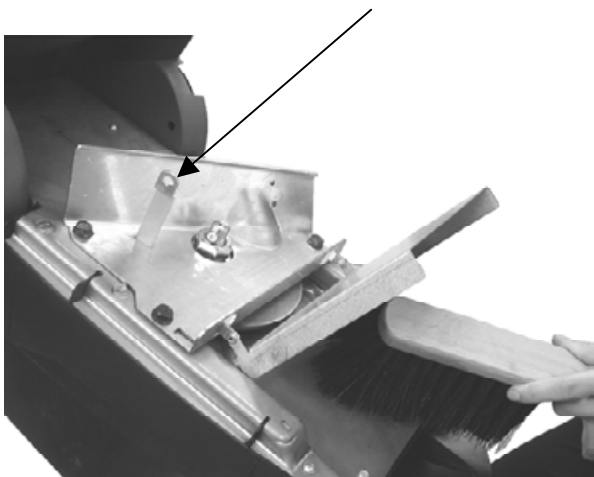

- Namastiť nastriekaním kovové plochy sečky po každom použití biologicky odstrániteľným olejom, ako ochranou proti korózii.

## Záruka

- Preberáme 2 ročnú záruku od dodania prístroja zo skladu predajni, a to pre nedostatky, ktoré spočívajú na chybách materiálu alebo výrobných chybách.
- Za škody, ktoré vzniknú neodborným zachádzaním s prístrojom, alebo nedostatočným zabalením pri spätnej doprave prístroja, popr. nedodržaním návodu k obsluhu, sú záručné nároky vylúčené.
- Chybné diely zašlite nášmu výrobnému závodu na Vaše náklady. Rozhodnutie o bezplatných náhradných dieloch si vyhradujeme.
- Záruka sa nevzťahuje na normálne opotrebovanie nožov, upevňovacích dielov nožov, protinôž a dopravné koliečka, ako i k nim patriace upevňovacie diely.
- Prípadné záručné prácu budú prevedené nami. Pri odstránení poruchy inou firmou je potrebné naše výslovné povolenie.
- Záručné výkony prevedieme iba pri použití originálnych náhradných dielov.
- Zmeny slúžiace technickému pokroku si vyhradujeme.

## Náhradné diely

Náhradné diely zistíte z výkresu.

Objednať náhradné diely:

- prameňom dodania je výrobca
- potrebné údaje pri objednávke:
  - farba prístroja (iba častí telesa)
  - číslo náhradného dielu
  - želaný počet kusov
  - model záhradnej sečky
  - označenie záhradnej sečky

**Príklad:** červené, 382031, 1, model 2500, AH 300

## Možné poruchy

<b>porucha</b>	<b>možná príčina</b>	<b>odstránenie</b>
motor sa nerozbehne	<ul style="list-style-type: none"> <li>- chyba sieťové napätie</li> <li>- kábel prípojky je vadný</li> <li>- vrchný diel telesa nie je správne uzatvorený (bezpečnostné vypnutie zareagovalo)</li> </ul>	<ul style="list-style-type: none"> <li>- skontrolovať poistky</li> <li>- nechať previesť kontrolu (elektrikárom)</li> <li>- vrchný diel telesa správne uzavrieť a zaskrutkovať, eventuálne odstrániť nečistoty</li> </ul>
motor vrčí, ale sa nerozbehne	<ul style="list-style-type: none"> <li>- <u>rezacie zariadenie je blokové</u></li> <li>- kondenzátor je vadný</li> </ul>	<ul style="list-style-type: none"> <li>- prístroj vypnúť, vytiahnuť zástrčku zo zásuvky a prístroj vo vnútri vyčistiť.</li> <li>- zaslať prístroj k oprave výrobcovi, popr. ním menovanej firme</li> </ul>
prístroj sa rozbehne, zablokuje sa ale už i pri malom zaťažení a istič vypne motor	kábel prípojky je príliš dlhý, alebo má príliš malý prierez. zástrčka sa nachádza príliš ďaleko od hlavnej prípojky a príliš malý prierez prípojného vedenia.	predlžovací kábel najmenej o priereze 1,5 mm <sup>2</sup> , maximálne 25 m dlhý. Pri dlhšom kábli prierez najmenej 2,5 mm <sup>2</sup> .
znížený rezací výkon	nôž je tupý	výmena noža (vid' stranu 75)

## Technické údaje

Model	2000	2400	2500
Typ	AH 301	AH 300	AH 300
Motor	motor na striedavý prúd 230 V, 50 Hz, s automatickou motorovou brzdou		
Výkon motora P <sub>1</sub> S 6 – 40 %	2000 W	2400 W	2500 W
Príkon elektrického prúdu I	9,3 A	10,5 A	11,3 A
Počet otáčok N	2800 min <sup>-1</sup>		
Spínač	istič motora, elektrické bezpečnostné vypnutie, akčný člen nulového napätia		
Hmotnosť	22,5 kg	23,5 kg	23,5 kg
Hladina hlučnosti L <sub>PA</sub> *	92 dB (A)		
Nameraná hladina hluku L <sub>WA</sub> *	102 dB (A)		
Zaručená hladina hluku L <sub>WA</sub> *	103 dB (A)		
max. spracovateľný priemer vetiev (platí iba pre čerstvé odrezky)	40 mm	45 mm	45 mm

\* meraná podľa smernice 2000/14/EG

**Ersatzteile - Spare parts - Pièces de rechange - Reserveonderdelen - Pezzi di ricambio - Náhradní díly  
Reservdelar - Reservdeler - Reservedeler - Varaosat - Części zamienne - Náhradné diely**

- \*1 gelb - yellow - jaune - geel - giallo - žlutý - gul - gul - gul - keltainen  
 \*2 rot - red - rouge - rood - rosso - rudy - rød - rød - rød - punainen  
 \*3 orange - orange - orange - oranje - aranciato - oranžový - orange - oranje - orangerfarvet - oranssi  
 \*4 grün - green - vert - groen - verde - zelený - grön - grønn - grøn - vihreä  
 \*5 moosgrün - moss green - vert mousse - verde musco - tmavozelený - mossgrön - mørkegrønn - mosgrön - pimeävihreä  
 \*6 weiß - white - blanc - blank - bianco - bílý - vit - hvit - hvid - valkea

382306



382316

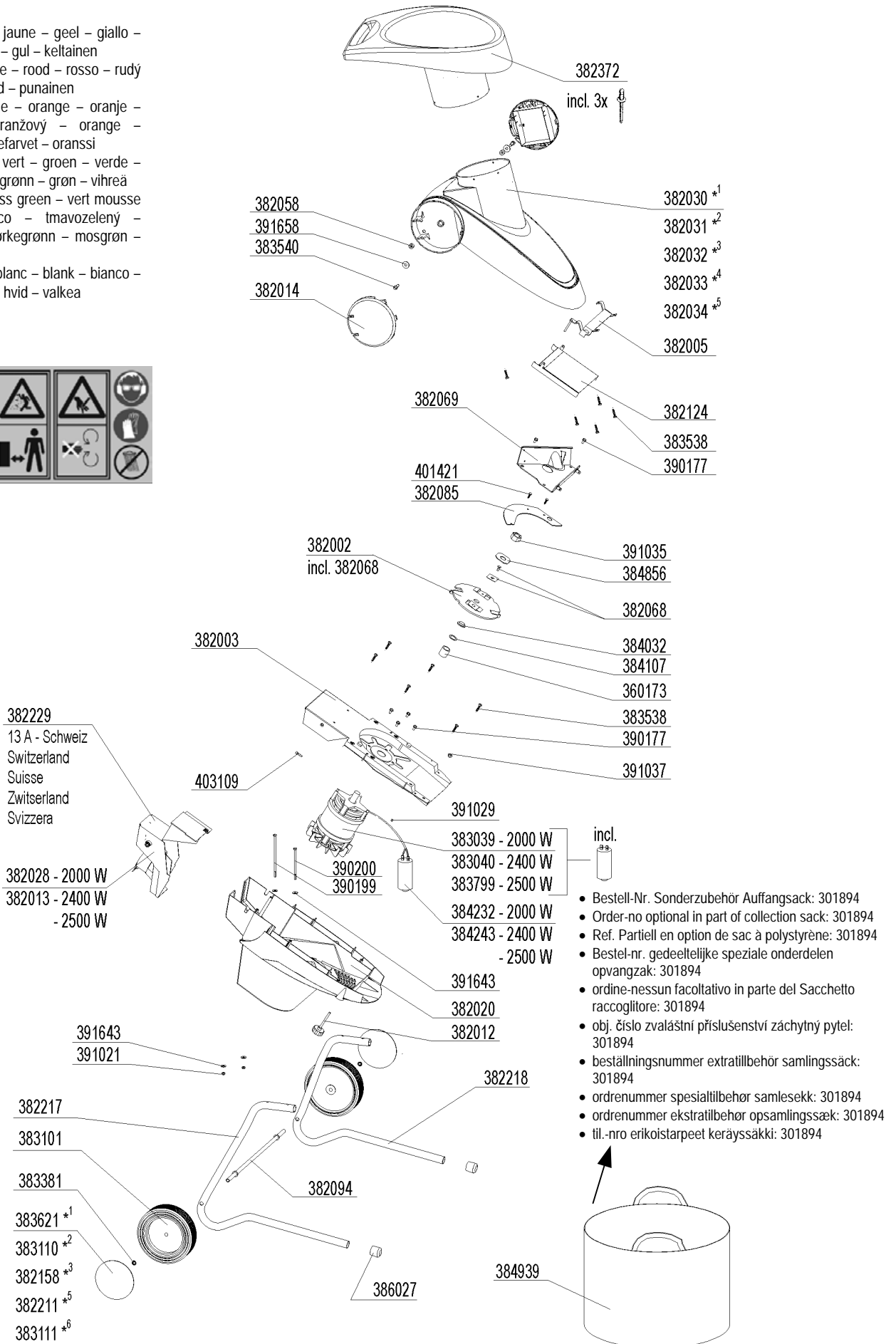

**Anleitung für künftige Verwendungen  
aufbewahren.**

**Keep the instructions in a safe place for  
future use.**

**Conserver ces notice d'utilisation pour  
tout utilisateur futur.**

**Bewaar deze bedieningsaanwijzing voor  
alle toekomstige toepassingen.**

**Conservare le istruzioni per usi futuri.**

**Tento návod uchovejte pro další použití.**

**Förvara bruksanvisningen väl.**

**Skal oppbevares for senere bruk.**

**Bør opbevares til senere anvendelse.**

**Säilytettävä tulevaa käyttöä varten.**

**Niniejszą instrukcję należy przechować  
dla późniejszego wykorzystania.**

**Návod si dobre odložte pre použitie  
v budúcnosti.**

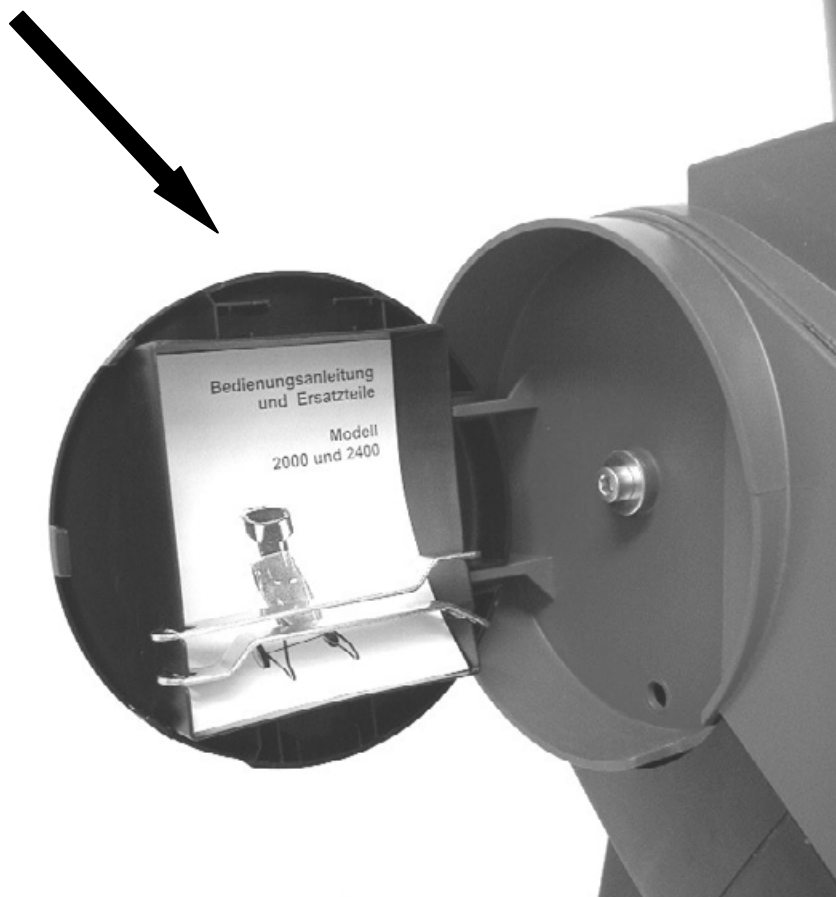

## **ATIKA GmbH & Co. KG**

Schinkelstraße 97, D-59227 Ahlen • Postfach 21 64, D-59209 Ahlen  
Telefon +49 (0) 23 82 / 8 92-0 • Telefax +49 (0) 23 82 / 8 18 12  
E-mail: [info@atika.de](mailto:info@atika.de) • Internet: [www.atika.de](http://www.atika.de)