

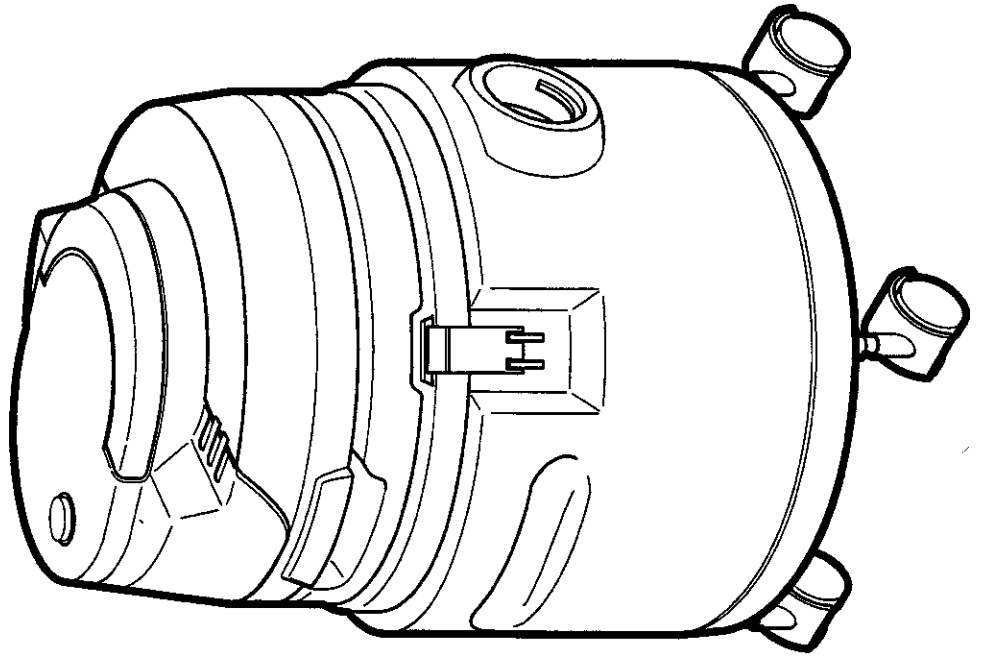

NOTICE D'EMPLOI
P530



Progress grafica VISUAL DIVISION MILANO

218263-002

01-95

Nous vous remercions d'avoir choisi cet appareil qui a été conçu et réalisé pour garantir la plus grande sécurité et offrir les meilleures performances. Nous sommes persuadés que vous en serez satisfait.

INSTRUCTIONS GENERALES

- Lisez attentivement ces instructions concernant la sécurité, le montage, l'utilisation et l'entretien de votre appareil.
- Conservez ce manuel. Si vous deviez vous séparer de l'appareil, remettez ce manuel à la personne qui l'utilisera.
- Ne laissez pas les divers éléments de l'emballage à la portée des enfants, car ils peuvent provoquer des accidents.
- Vérifiez que les valeurs électriques indiquées sur l'étiquette de l'appareil correspondent à celles de votre alimentation électrique. En cas d'incompatibilité de la fiche avec les prises, faites les remplacer par d'autres conformes aux normes de sécurité. L'appareil est construit en double isolation; la mise à la terre n'est donc pas nécessaire.
- L'usage d'adaptateurs, de prises multiples et de rallonges est déconseillé.
- Avant de mettre l'appareil en marche, vérifiez toujours que les filtres soient mis en place.
- Ne laissez pas utiliser l'appareil par des enfants ou des personnes incapables de s'en servir.
- Utilisez l'appareil exclusivement pour le nettoyage d'espaces domestiques.
- N'exposez pas le cordon d'alimentation à des sources de chaleur, à l'huile, à des bords coupants ou à des surfaces rugueuses. Ne le tirez pas pour débrancher la fiche ou pour traîner l'appareil.
- N'utilisez jamais l'appareil avec les mains ou les pieds mouillés ou lorsque vous avez les pieds nus.
- N'approchez pas des yeux et des oreilles des suceurs et les extrémités des tubes d'aspiration lorsque l'appareil est en marche.
- N'utilisez pas l'appareil en présence de gaz inflammables.
- Arrêtez toujours l'appareil après l'emploi.

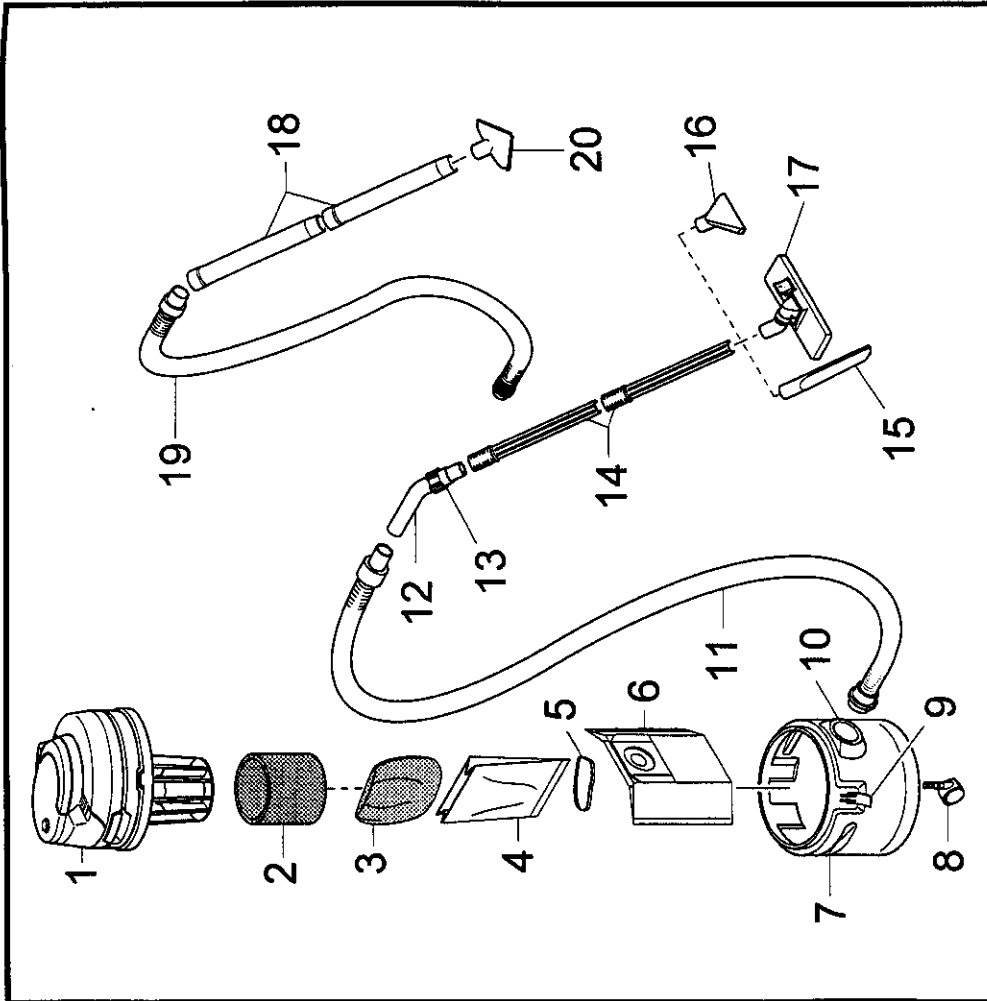
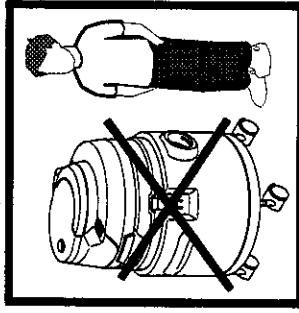
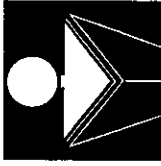

N°	N°
1	11
2	12
3	13
4	14
5	15
6	16
7	17
8	18
9	19
10	20

N°	Description
1	Couvercle
2	Filtre en mousse
3	Filtre tissu
4	Filtre papier
5	Elastique
6	Sac à poussière
7	Cuve
8	Roulette
9	Crochet de verrouillage
10	Orifice d'aspiration
11	Tube flexible Ø36
12	Poignée
13	Réglage débit d'air
14	Tubes Ø36
15	Suceur long Ø36
16	Suceur frangulaire Ø36
17	Suceur combiné
18	Tubes Ø64
19	Tube flexible Ø64
20	Suceur frangulaire Ø64

- Débranchez toujours l'appareil avant d'effectuer une opération d'entretien quelconque.
- Adressez-vous toujours, si cela est nécessaire, aux services après-vente agréés par notre marque.
- **Utilisez exclusivement des pièces de rechange d'origine.**
- Ne modifiez jamais l'appareil.
- Rangez toujours l'appareil dans un endroit sec et éloigné de toute source de chaleur. Ne le laissez jamais exposé aux agents atmosphériques (pluie, rayons solaires, etc...).
- **Nous déclinons toute responsabilité en cas de dommages provoqués par une utilisation incorrecte de l'appareil ou dérivant d'appareils modifiés.**

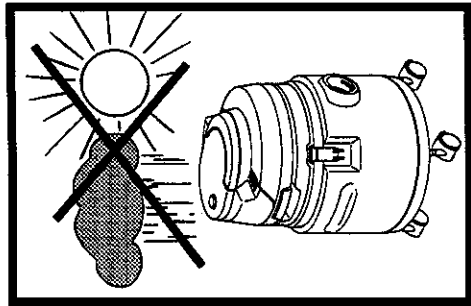

Ouvrez l'appareil en agissant sur les crochets de verrouillage **9** et retirez les accessoires contenus dans la cuve **7**.

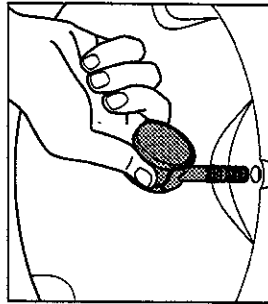
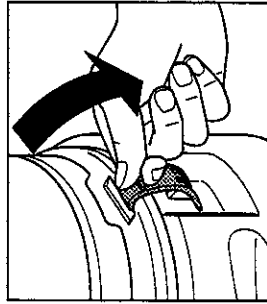

Montez les cinq roulettes **8** en poussant à fond chaque pivot dans les supports situés sous la cuve **7**.

Selon l'usage, préparez l'appareil comme indiqué ci-dessous.

EMPLOI DE L'APPAREIL POUR L'ASPIRATION DE POUSSIÈRES

Montez le filtre tissu **3** puis le filtre papier **4** et fixez les avec l'élastique **5**.

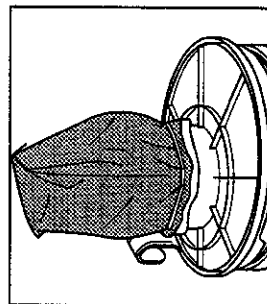

Δ Essayez bien l'intérieur de la cuve **7**.

Mettez en place le sac à poussière **6**.

L'appareil peut également fonctionner sans sac, la poussière étant dans ce cas déposée dans la cuve. Il est cependant conseillé d'utiliser le sac à poussière.

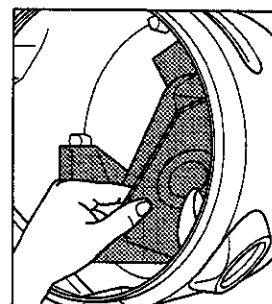

Fixez le couvercle **1** à la cuve **7** avec les crochets de verrouillage **9**,

en ayant soin de faire glisser le crochet porte-câble **a** dans la rainure **b** de la cuve **7**.

Introduisez dans l'orifice d'aspiration **10** l'extrémité à battonnette du tube flexible **11** ou **19** et faites-le tourner dans le sens des aiguilles d'une montre jusqu'à ce qu'elle se bloque.

Sur le flexible **11** il est possible d'adapter la poignée **12** avec réglage du débit d'air.

Assemblez les tubes **14** ou **18** selon le type d'accessoire choisi,

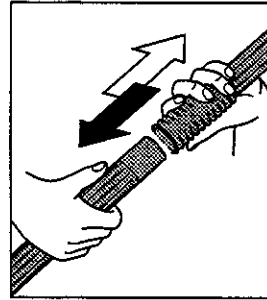
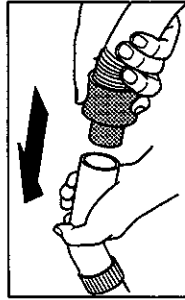
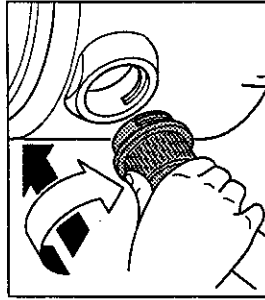
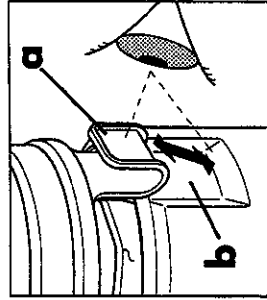
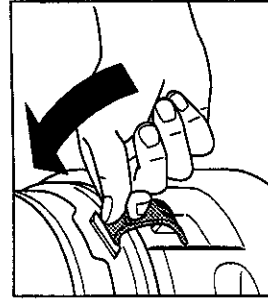

et raccordez-le (pour les accessoires diamètre 36mm) à l'autre extrémité de la poignée **12**,

ou directement au flexible **19** (pour les accessoires diamètre 64mm).

Selon le diamètre choisi, insérez le suceur nécessaire à l'extrémité des tubes:

Accessoires Ø 36mm:

- suceur combiné **17** (le bouton ★ agit sur la position des brosses: brosses sorties pour des surfaces dures; brosses rentrées pour moquettes et tapis);
- Suceur triangulaire **16**;
- suceur long **15**.

Accessoires Ø 64mm:
- Suceur triangulaire **20**.

L'appareil est équipé d'une poignée avec réglage du débit d'air pour les accessoires Ø 36mm, réglez l'intensité en faisant tourner la bague **13**.

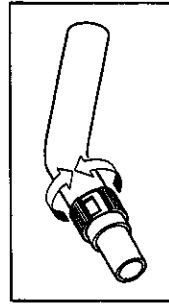
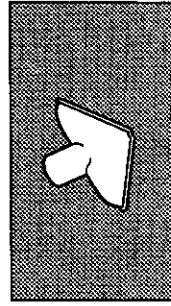
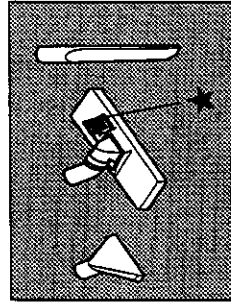
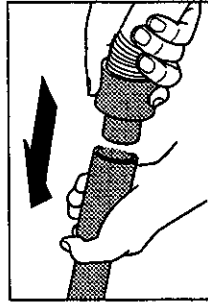
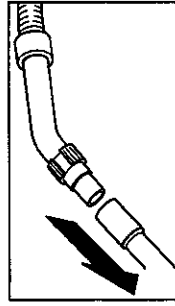

L'appareil est maintenant prêt à l'emploi.

Appuyez sur l'interrupteur pour mettre l'aspirateur en marche après avoir branché le cordon d'alimentation.

▲ N'aspirez jamais de cendres chaudes, de bouts de cigarettes allumés, de substances inflammables ou corrosives et de poussières particulièrement fines.

Si vous introduisez dans le sac à poussière 6 des produits désodorisants, conformez-vous scrupuleusement aux instructions du fabricant.

Δ Remplacez le sac à poussière lorsqu'il est plein et, périodiquement, le filtre-papier 4. Lorsqu'il est sale, lavez à l'eau savonneuse le filtre en tissu 3 et laissez-le sécher; remplacez-le s'il est abîmé.

▲ Remplacez toujours le sac à poussière ainsi que le filtre papier et le filtre tissu, après avoir utilisé l'appareil pour aspirer des sols précédemment traités avec des détergents en poudre; ceux-ci contiennent des substances qui, lorsqu'on les laisse trop longtemps dans l'appareil, peuvent l'endommager.

Démontez les accessoires en effectuant à l'inverse les opérations de montage.

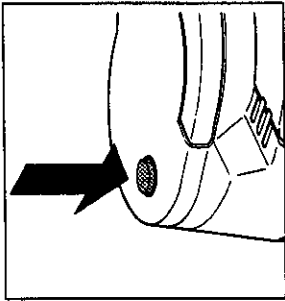

EMPILOI DE L'APPAREIL POUR L'ASPIRATION DE LIQUIDES

Montez le filtre en mousse 2.

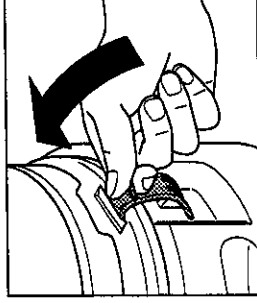
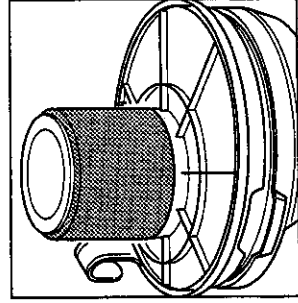

Fixez le couvercle 1 à la cuve 7 avec les crochets de verrouillage 9.

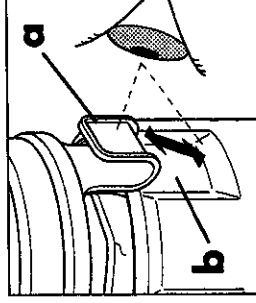

en ayant soin de faire glisser le crochet porte-câble a dans la rainure b de la cuve 7.

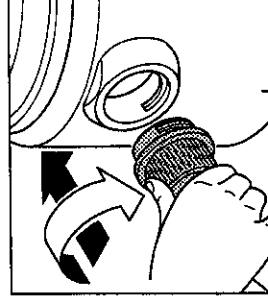

Introduisez dans l'orifice d'aspiration 10 l'extrémité à baïonnette du tube flexible 11 ou 19 et faites-le tourner dans le sens des aiguilles d'une montre jusqu'à ce qu'elle se bloque.

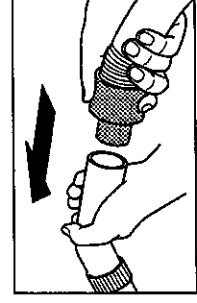

Sur le flexible 11 il est possible d'adapter la poignée 12 avec réglage du débit d'air.

Tournez la bague 13 pour fermer totalement l'orifice de la poignée 12.

L'appareil est maintenant prêt à l'emploi.

Appuyez sur l'interrupteur pour mettre l'aspirateur en marche après avoir branché le cordon d'alimentation.

▲ N'aspirez jamais de cendres chaudes, de bouts de cigarettes allumés, de substances inflammables ou corrosives et de poussières particulièrement fines.

Si vous introduisez dans le sac à poussière **6** des produits désodorisants, conformez-vous scrupuleusement aux instructions du fabricant.

△ Remplacez le sac à poussière lorsqu'il est plein et, périodiquement, le filtre-papier **4**. Lorsqu'il est sale, lavez à l'eau savonneuse le filtre en tissu **3** et laissez-le sécher; remplacez-le s'il est abîmé.

▲ Remplacez toujours le sac à poussière ainsi que le filtre papier et le filtre tissu, après avoir utilisé l'appareil pour aspirer des sols précédemment traités avec des détergers en poudre; ceux-ci contiennent des substances qui, lorsqu'on les laisse trop longtemps dans l'appareil, peuvent l'endommager.

Démontez les accessoires en effectuant à l'inverse les opérations de montage.

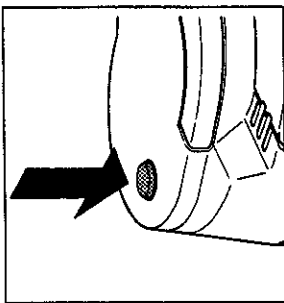

EMPLOI DE L'APPAREIL POUR L'ASPIRATION DE LIQUIDES

Montez le filtre en mousse **2**.

Fixez le couvercle **1** à la cuve **7** avec les crochets de verrouillage **9**,

en ayant soin de faire glisser le crochet porte-câble **a** dans la rainure **b** de la cuve **7**.

Introduisez dans l'orifice d'aspiration **10** l'extrémité à baïonnette du tube flexible **11** ou **19** et faites-le tourner dans le sens des aiguilles d'une montre jusqu'à ce qu'elle se bloque.

Sur le flexible **11** il est possible d'adapter la poignée **12** avec réglage du débit d'air.

Tournez la bague **13** pour fermer totalement l'orifice de la poignée **12**.

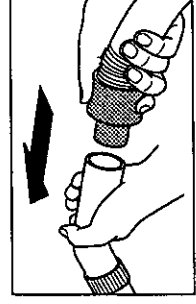
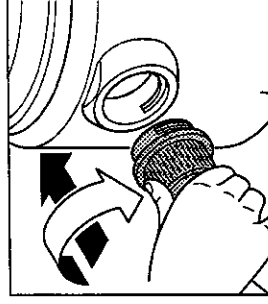
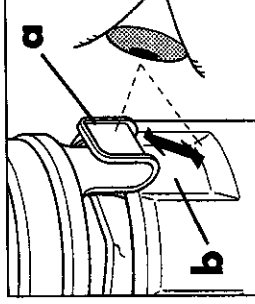
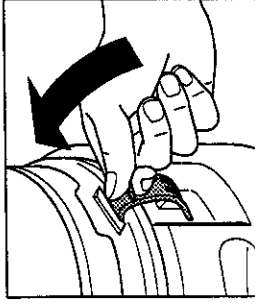
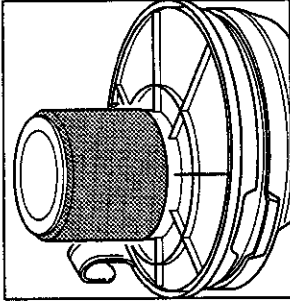

Assemblez les tubes **14** ou **18** selon le type d'accessoire choisi,

et raccordez-le (pour les accessoires diamètre 36mm) à l'autre extrémité de la poignée **12**,

ou directement au flexible **19** (pour les accessoires diamètre 64mm).

Montez à l'extrémité des tubes **14** l'accessoire désiré:
- suceur long **15**;
- suceur triangulaire **16**.

Accessoires Ø 64mm:
- Suceur triangulaire **20**.

L'appareil est maintenant prêt à l'emploi.
Appuyez sur l'interrupteur pour mettre l'aspirateur en marche après avoir branché le cordon d'alimentation.

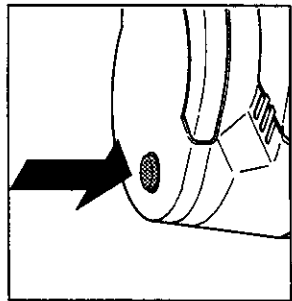
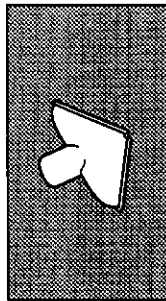
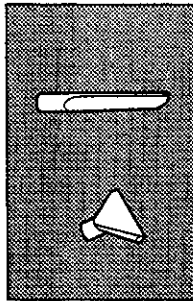
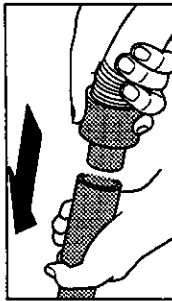
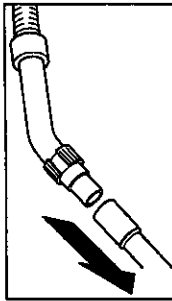
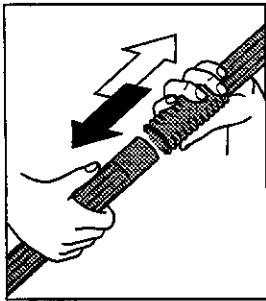

Δ Avant de ranger l'appareil, effectuez l'opération illustrée ci-contre en maintenant l'appareil en marche pendant environ 30 secondes, puis videz la cuve.

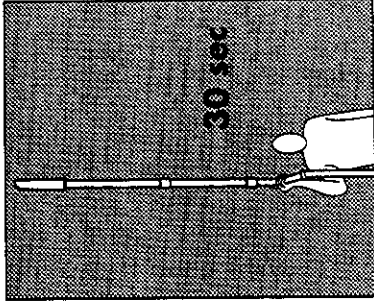

Démontez les accessoires à l'inverse des opérations de montage.

Δ Lorsque le filtre-mousse est sale, lavez-le à l'eau savonneuse et laissez-le sécher; remplacez-le lorsqu'il est abîmé.

Δ Lavez les accessoires, séchez-les et rangez-les.

INSTRUCTIONS PARTICULIÈRES

- Si la puissance d'aspiration diminue, contrôlez le tube flexible, les accessoires ainsi que les filtres et videz la cuve.
- Si la cuve est pleine de liquides ou l'appareil se renverse, un dispositif de sécurité arrête l'aspiration et le bruit augmente sensiblement. Éteignez l'appareil, videz la cuve ou redressez l'appareil, puis remettez-le en marche au bout de quelques secondes.

Après l'usage, enroulez le cordon d'alimentation et fixez-le au crochet prévu à cet effet.

ÉCOLOGIE

Les symboles des matériaux employés pour la production d'emballages, composants et accessoires ainsi que le symbole indiquant le recyclage des matériaux sont imprimés sur les pièces si leurs dimensions le permettent.

L'appareil est conforme à la directive CEE 89/336 relative aux bruits parasites.

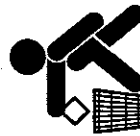
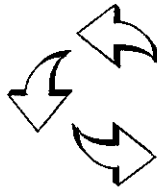
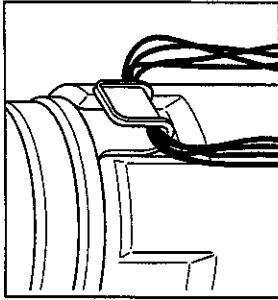
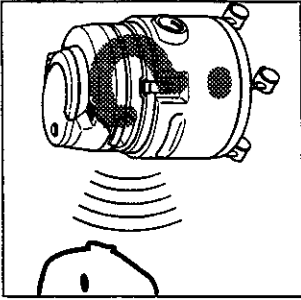

FRANCE

SERVICE APRÈS-VENTE

Le service-après-vente de votre appareil est assuré partout en France par les Centres de Service-après-vente agréés. Vous trouverez l'adresse du Centre le plus proche de votre domicile en composant sur MINITEL

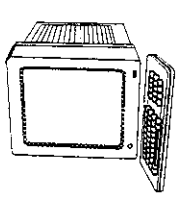

le 3614 Code Elux
Taper ASPY et
envoi.

Si vous rencontrez des difficultés pour l'achat des sacs à poussière et des filtres téléphonez nous au 44 62 20 00
Sacs à poussière: REF MENALUX-S27A
Filtres: REF MENALUX-S30-S38

PROGRESS MENALUX

Société en nom collectif
au Capital de 2.000.000 F.
R.C.S. SENLIS B 697 380 921
43, Av. Félix Louat - B.P. 135
60307 SENLIS

Tél. 44.62.24.24-Télécopie: 44.62.23.94

Dans le souci d'une amélioration constante de nos produits, nous nous réservons le droit d'apporter à leurs caractéristiques toutes modifications liées à l'évolution technique (décret du 24 mars 1978).