

Lenco

LECTEUR DVD PORTABLE AVEC ECRAN 7"

WALKYBOX



MANUEL D'UTILISATION

Veillez lire et conserver ces instructions



MPEG4



Pour information & support technique, www.lenco.eu

INFORMATIONS LIEES A LA SECURITE

ATTENTION :

LE LECTEUR DVD/VIDEO CD/CD EST UN PRODUIT LASER DE CLASSE 1. CEPENDANT CE LECTEUR DVD/VIDEO, CD/CD EMPLOIE UN RAYON LASER VISIBLE POUVANT CAUSER DE DANGEREUSES RADIATIONS SI DIRIGE VERS LES YEUX. ASSUREZ-VOUS D'UTILISER LE LECTEUR DVD/VIDEO CD/CD CONFORMEMENT AUX INSTRUCTIONS.

LORSQUE VOUS RACCORDEZ CE LECTEUR DVD/VIDEO CD/CD A UNE PRISE DE COURANT, NE REGARDEZ PAS A TRAVERS LES OUVERTURES DU TIROIR CD ET AUTRES ORIFICES DE CE LECTEUR.

L'UTILISATION DE COMMANDES OU D'OPTIMISATIONS AUTRES QUE CELLES SPECIFIEES DANS CE MANUEL PEUVENT SE RESULTER PAR UNE EXPOSITION DANGEREUSE AUX RADIATIONS.

N'OUVREZ PAS LE BOITIER DE L'UNITE ET NE TENTEZ AUCUNE REPARATION. CONFIEZ L'ENTRETIEN DE L'UNITE A DU PERSONNEL QUALIFIE

CET EQUIPEMENT EST DESTINE A UNE UTILISATION CONTINUE !

AFIN DE PREVENIR TOUT RISQUE D'ELECTROCUTION ET D'INCENDIE, AINSI QUE LES INTERFERENCES NEFASTES, UTILISEZ SEULEMENT LES ACCESSOIRES RECOMMANDES.

AVERTISSEMENT :

- AFIN DE PREVENIR TOUT RISQUE D'ELECTROCUTION ET D'INCENDIE. N'UTILISEZ PAS DE RALLONGES, RECEPTACLES ET AUTRES FICHES AVEC CETTE FICHE, A MOINS QUE TOUTES LES BROCHES SOIENT TOTALEMENT INSEREES.
- AFIN DE PREVENIR TOUT RISQUE D'ELECTROCUTION ET D'INCENDIE. N'EXPOSEZ PAS CETTE UNITE A LA PLUIE OU L'HUMIDITE.

ATTENTION - RADIATION LASER EMISE LORSQUE LE TIROIR CD EST OUVERT, NE PAS REGARDER LE RAYON.

AVERTISSEMENT LIE A LA VENTILATION – LA VENTILATION DE L'UNITE NE DOIT PAS ETRE OBSTRUEE EN COURS D'UTILISATION.



L'éclair en pointe de flèche a pour but d'informer l'utilisateur de la présence d'une dangereuse tension non isolée à l'intérieur de l'unité, d'une magnitude suffisante pour constituer un risque d'électrocution.



ATTENTION: afin de réduire les risques d'électrocution. Ne tentez pas de retirer le boîtier (ou panneau arrière). Cette unité ne contient aucune pièce réparable par l'utilisateur. Confiez l'entretien de l'unité à du personnel qualifié.



Le point d'exclamation a pour but d'alerter l'utilisateur de la présence d'importantes instructions d'utilisation et d'entretien à observer.

Suivez toujours les précautions de base lorsque vous utilisez des produits électriques, notamment lorsque des enfants sont présents.

AVERTISSEMENTS : afin de prévenir tout risque d'incendie ou d'électrocution, assurez-vous que le produit est débranché avant d'effectuer tout déplacement, réparation ou nettoyage.

Lisez toutes les instructions avant utilisation

- N'utilisez pas ce produit près de points d'eau.
 - Ne montez pas le produit sur un mur ou au plafond.
 - Installez le produit conformément aux instructions d'installation.
- N'installez pas le produit près de sources de chaleur, tel qu'un radiateur, conduit d'air chaud, poêles, ou autres appareils (en incluant les amplificateurs) produisant de la chaleur.
- Protégez le cordon d'alimentation des pincements et piétinements, notamment au niveau des fiches, réceptacles et aux points de sortie de l'unité.
 - Débranchez le produit lors d'orages ou lors de longues périodes de non-utilisation.
 - N'exposez pas le produit à des égouttements et éclaboussures. N'installez pas d'objets remplis de liquides (c.a.d. des vases) sur le produit.
 - N'installez pas et n'exposez pas le produit aux rayons directs du soleil, à une chaleur, humidité, poussière extrême.
 - Ne tentez pas d'examiner ou de réparer ce produit vous-même; apportez le produit à un centre de réparation et d'entretien.
 - Maintenez les objets magnétiques tels que les haut-parleurs à l'écart du lecteur.

SECURITE LIEE AU LASER



Cet ensemble emploie un laser optique dans le lecteur CD possédant un dispositif de protection. Ne tentez pas de le désassembler. Toute exposition à ce laser invisible peut être dangereuse pour les yeux. Ceci est un produit laser de classe 1. L'utilisation de commandes, réglages ou optimisations autres que celles spécifiées dans ce manuel peuvent entraîner une dangereuse exposition au rayon laser. Ce système de disque compact doit seulement être réparé et modifié par un personnel qualifié. Le laser de l'unité correspond au stylet (aiguille) d'un enregistreur. Bien que ce produit emploie une lentille, celui-ci est sûr lorsqu'utilisé conformément aux instructions.

REMARQUE : le fabricant ne sera en aucun cas tenu responsable des interférences radio et des téléviseurs résultants de modifications non autorisées. De telles modifications annulent le droit de l'utilisateur d'utiliser l'équipement.

- 1) Utilisez l'unité tel qu'instruit dans le manuel.
- 2) Avant de mettre l'unité en marche pour la première fois, assurez-vous que le cordon d'alimentation est correctement installé.
- 3) Rangez vos disques dans un endroit frais afin de prévenir tout dommage lié à la chaleur.

Manipulation et entretien de la batterie

REMARQUE: ce lecteur contient une batterie lithium rechargeable. Une pile CR 2025 est requise pour la télécommande.

- 1) N'incinerez jamais des piles. N'exposez jamais des piles à des sources de flammes et toute autre source de chaleur.
- 2) Une fois la batterie en fin de cycle de service, sortez-la délicatement du lecteur puis déposez-la dans le centre de recyclage le plus proche. Pour retirer la batterie en toute sécurité, dévissez la base du Lecteur DVD, dévissez ensuite le boîtier principal, détachez les fils.

Maniement et entretien des disques

Précautions liées au maniement

- Tenez le disque par les bords afin que la surface ne soit pas souillée par des traces de doigts. Les traces de doigts, la saleté et les rayures peuvent entraîner des sauts de lecture et des distorsions.
- N'écrivez rien sur l'étiquette du CD.
- N'utilisez pas de sprays de nettoyage, benzène, nettoyant, liquides anti électricité statique.
- Attention à ne pas lâcher et tordre le disque.
- N'installez pas plus d'un disque dans le lecteur de disques.
- Ne tentez pas de refermer le couvercle du lecteur CD lorsque le disque n'est pas correctement installé.
- Assurez-vous de ranger le disque dans son boîtier lorsque vous ne l'utilisez pas.

Si la surface est sale

Nettoyez délicatement en utilisant un chiffon doux légèrement humide (eau seulement). Lorsque vous nettoyez des disques, déplacez toujours le tissu en partant du centre vers les bords Afin de prévenir toute distorsion. (Si vous nettoyez les disques en employant des mouvements circulaires, des rayures circulaires peuvent apparaître sur la surface du disque, ceci peut entraîner des distorsions.)

Si le disque est déplacé d'un endroit chaud à un endroit frais, de l'humidité peut se former sur le disque

Nettoyez le disque avec un chiffon doux, sec et non pelucheux avant d'utiliser le disque.

Rangement du disque inapproprié

Ranger les disques dans les endroits suivants peut entraîner des dommages :

- Zones exposées à la lumière du soleil
- Zones humides et poussiéreuses
- Zones directement exposées à la chaleur ou équipements produisant de la chaleur

Entretien

- Assurez-vous de déconnecter l'adaptateur de courant CA avant de réparer le lecteur.
- Nettoyez le lecteur avec un chiffon doux et sec.
Si les surfaces sont extrêmement sales, utilisez un chiffon imprégné d'une solution de savon, puis nettoyez à nouveau avec un chiffon sec.
N'utilisez jamais d'alcool, benzine, nettoyant, liquide de nettoyage ou autres produits chimiques.
N'utilisez pas d'air comprimé pour retirer la poussière

Accessoires

Télécommande.....	1
Pile (CR-2025)pour la télécommande.....	1
Manuel d'utilisation.....	1
Adaptateur de courant CA.....	1
Cordon AV.....	1
Adaptateur allume-cigare.....	1

Sommaire

Démarrage :

Informations liées à la sécurité.....	1-2
Maniement et entretien des disques.....	3
Accessoires.....	3
Fonctionnalités.....	5
Guide de référence des commandes.....	6-7
Raccordements basiques.....	8-10
Télécommande.....	11

Fonctionnement basique :

Lecture basique.....	12
Arrêt de la lecture.....	13
Saut avant et arrière.....	13
Avance rapide/rembobinage.....	13
Pause ou lecture.....	13
Lecture au ralenti [DVD/VCD].....	14
Lecture de fichiers MP3.....	14
Lecture de fichiers MP4.....	15
Lecture de CD JPEG.....	16-17
Apprécier des Vidéo CD avec le contrôle de la lecture.....	17
Lecture USB.....	18
Lecture de CARTES MEMOIRES.....	19
Affichage des informations OSD.....	20

Mode opératoire avancé :

Lecture de programmes.....	20
Répétition.....	21
Affichage de la répétition.....	21
Répétition A-B.....	21
MODE TFT.....	21
ACCEDER A.....	21
Modification de la langue de sous-titres (DVD seulement).....	22
ZOOM.....	22
Modification de la langue de doublage (disques DVD/VCD).....	22
Visionner une vidéo depuis un autre angle (DVD seulement).....	23

Configuration initiale :

Générale.....	23-24
Audio.....	24
Configuration du mot de passe.....	25

Référence :

Définition des termes.....	26
Spécifications.....	27
Dépannage.....	28-29
Code zonal.....	29

Fonctionnalités

ECRAN TFT 7"

Ce lecteur possède un écran TFT 7" intégré, celui-ci offre une image claire et peu de radiations.

Batterie intégrée au lithium

FONCTION LECTEUR DE CARTES USB/ CARD

Ce lecteur peut lire les cartes mémoire USB /SD /MMC contenant des fichiers au format VCD/SVCD/DVD/MP3/WMA/MP4/JPEG /CD.

17 MODES DIAPORAMA

Prise en charge de plusieurs systèmes TV

Le lecteur peut lire disques compatibles avec le format de signal PAL et NTSC.

FONCTION MULTI PISTES SON

Le lecteur prend en charge jusqu'à 8 langues. (Le nombre de pistes son dépend du disque inséré.)

FONCTION MULTI-SOUS-TITRES

32 langues de sous-titres sont prises en charge par le lecteur.

FONCTION MULTI-ANGLE

Cette fonction vous permet de sélectionner the angles de caméra lorsque vous visionnez une scène enregistrée sous plusieurs angles de caméra. (Limitée aux disques DVD enregistrés sous plusieurs angles de caméra.)

VERROU PARENTAL

Ceci permet de protéger les enfants des contenus sensibles.

FORMATS DE DISQUES PRIS EN CHARGE PAR LE LECTEUR

Le lecteur peut lire les disques portant les logos suivants:



MPEG4



Si vous souhaitez vous débarrasser ultérieurement du produit, veuillez noter que : les déchets électriques ne doivent pas être jetés avec les déchets domestiques.

Veuillez les faire déposer dans les centres de recyclage existants. Contactez les autorités locales ou distributeurs pour obtenir de plus amples informations.

(Directive de l'équipement électronique et des déchets électriques).

Guide de référence des commandes

Unité

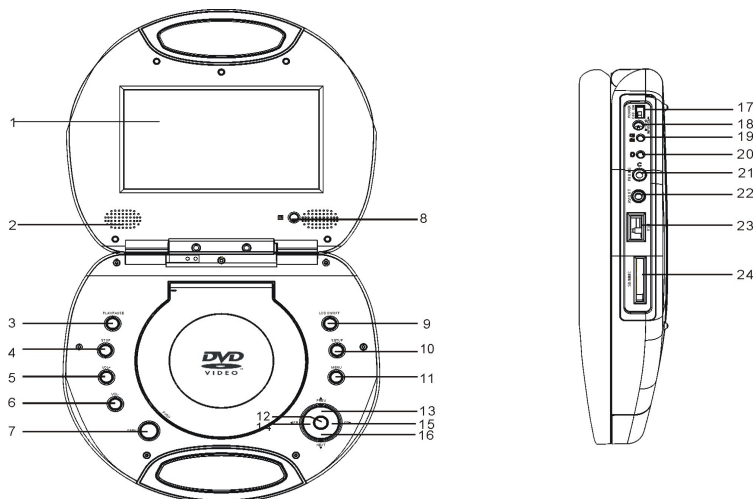

1. Ecran TFT – affiche toutes les informations de la scène du DVD.
2. Haut-parleur intégré.
3. Touche PLAY/PAUSE - Appuyez sur cette touche pour démarrer ou mettre en pause la lecture du disque.
4. Touche STOP -Appuyez sur cette touche pour arrêter la lecture.
5. Touche VOLUME + - Appuyez sur cette touche pour augmenter le volume.
6. Touche VOLUME - - Appuyez sur cette touche pour diminuer le volume.
7. Touche OPEN - Appuyez sur cette touche pour ouvrir le couvercle du lecteur CD.
8. Capteur de la télécommande
9. Touche LCD ON/OFF -Appuyez sur cette touche pour activer/désactiver l'écran
10. Touche SETUP -Appuyez sur cette touche pour accéder au menu de configuration initiale.
11. Touche MENU - Appuyez sur cette touche pour revenir au menu racine(DVD) ou pour activer/désactiver le PBC(VCD).
12. Touche OK - Appuyez sur cette touche pour confirmer votre sélection.
13. Touche HAUT/PREV -Appuyez sur la touche HAUT pour déplacer le curseur vers le haut, et si vous la maintenez enfoncée pendant plus de 2 secondes, le lecteur accèdera au précédent chapitre ou titre(pour les disques DVD)ou piste (pour les CD).
14. Touche GAUCHE/ FR -Appuyez sur la touche LEFT pour déplacer le curseur vers la gauche, et si vous la maintenez enfoncée pendant plus de 2 secondes, le lecteur lira le disque en arrière à une vitesse de : x2,x4,x8,x16,x32.
15. Touche DROITE/FF - Appuyez sur la touche DROITE pour déplacer le curseur vers la droite, et si vous la maintenez enfoncée pendant plus de 2 secondes, le lecteur lira le disque en avant à une vitesse de : x2,x4,x8,x16,x32.
16. Touche BAS/SUIVANT -Appuyez sur la touche BAS pour déplacer le curseur vers le bas, et si vous la maintenez enfoncée pendant plus de 2 secondes, le lecteur accèdera au chapitre ou titre suivant (DVD) ou piste (pour les CD).
17. Commutateur d'alimentation - Utilisez ce commutateur pour activer/désactiver le lecteur.
18. Connecteur DC In – connecteur d'alimentation.
19. Témoin de charge
20. Témoin POWER
21. Connecteur Ecouteurs - Raccordez une paire d'écouteurs à ce connecteur pour partager l'écoute.
22. Connecteur AV Out - Raccordez ce connecteur à un téléviseur ou autre équipement AV pour utiliser le lecteur comme un signal source
23. Connecteur USB - Insérez un équipement USB pour lire des fichiers contenus dans celui-ci.
24. Emplacement SD/MMC –Insérez une carte mémoire SD/MMC pour lire les fichiers contenus dans la carte.

Guide de référence des commandes

Télécommande

1. **Touche TFT MODE** - Appuyez sur cette touche pour sélectionner parmi LUMINOSITE, CONTRASTE, NETTETE, SATURATION, TEINTE ou format d'affichage 16:9/4:3 puis appuyez sur la touche directionnelle gauche/droite pour régler.
2. **Touches NUMERIQUES** - Appuyez sur ces touches pour saisir des chiffres, tel qu'un numéro de piste, numéro de chapitre et etc..
3. **Touche FR** - Appuyez sur cette touche pour lire le disque en arrière à une vitesse de : x2,x4,x8,x16,x32.
4. **Touche FF** - Appuyez sur cette touche pour lire le disque en avant à une vitesse de : x2,x4,x8,x16,x32.
5. **Touche ZOOM** - Appuyez sur cette touche pour agrandir l'image , max. de X 4 ou réduire la taille de l'image, min. à X1/4.
6. **Touche SLOW** - Appuyez sur cette touche pour lire le disque à une vitesse de : 1/2,1/4,1/8,1/16.
7. **Touche PROGRAM** - Appuyez sur cette touche pour configurer L'ordre de lecture des chapitres ou titres (pour les disques DVD) ou pistes (pour les VCD/CD).
8. **Touche ANGLE** - Appuyez sur cette touche pour afficher le numéro de l'angle et sélectionner un autre angle.
9. **Touche STEP** - Appuyez sur cette touche pour lire le fichier Image par image.
10. **Touche L/R** – permet de modifier le mode de sortie audio : piste son gauche Mono, droite Mono, Mix-mono et Stéréo.
11. **Touche TITLE** - Appuyez sur cette touche pour revenir au Menu titre (pour les disques DVD).
12. **Touche SUBTITLE** - Appuyez sur cette touche pour afficher et modifier la langue de sous-titres (pour les disques DVD seulement).
13. **Touche LANGUAGE** - Pour sélectionner la langue de doublage (DVD).
14. **Touche USB/CARD/DVD** - Appuyez sur la touche de manière continue pour activer le mode USB/CARD/DVD.
15. **Touche N/P** - Appuyez sur cette touche pour sélectionner le format de signal NTSC ou PAL (Pour les disques DVD seulement).
16. **Touche OSD** - Appuyez sur la touche OSD de manière continue en cours de lecture, l'écran affiche les informations de lecture, telles que la durée écoulée, la durée restante et etc..
17. **Touche GO TO** - Appuyez sur cette touche pour définir le lecteur pour commencer à lire à partir d'un certain point.
18. **Touche PLAY/PAUSE** - Appuyez sur cette touche pour démarrer ou mettre en pause la lecture du disque.
19. **Touche STOP** - Appuyez sur cette touche pour arrêter la lecture.
20. **Touche SUIVANT** - Appuyez sur cette touche pour lire le chapitre suivant (pour les disques DVD) ou piste (pour les VCD/CD).
21. **Touche PREV** - Appuyez sur cette touche pour lire le chapitre précédent (pour les disques DVD) ou piste (pour les VCD/CD).
22. **Touche REPEAT** - Appuyez sur cette touche pour répéter la lecture d'un chapitre ou d'un titre (pour les disques DVD) ou répéter la lecture de la piste ou de toutes les pistes (pour les VCD/CD).
23. **Touche A-B** - Appuyez sur cette touche pour répéter une section comprise entre deux points (A-B).
24. **Touche SETUP** - Appuyez sur cette touche pour accéder au menu configuration.
25. **Touche ENTER** - Appuyez sur cette touche pour confirmer votre sélection.
26. **Touches de navigation** - Appuyez sur cette touche pour déplacer le curseur vers le haut, bas,

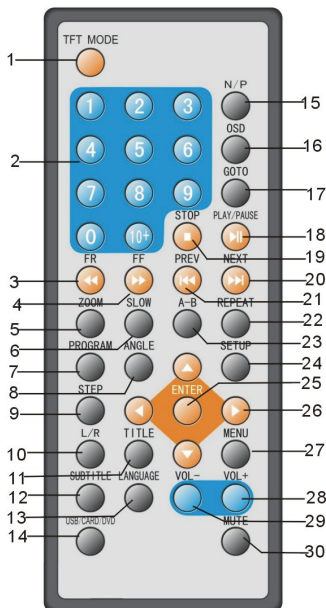

gauche, droite.

27. **Touche MENU** - Appuyez sur cette touche pour revenir au menu racine (pour les disques DVD) ou pour activer/désactiver le PBC (pour les VCD).

28. **Touche VOLUME +** - Appuyez sur cette touche pour augmenter le volume.

29. **Touche VOLUME -** - Appuyez sur cette touche pour diminuer le volume.

30. **Touche MUTE** - Appuyez sur cette touche pour couper le son.

Raccordements basiques

- Assurez-vous que tous les câbles sont déconnectés de l'unité avant de raccorder l'unité à une source d'alimentation CA via l'adaptateur de courant CA.
- Lisez les instructions avant de raccorder un autre équipement.
- Ne chargez pas la batterie lorsque le lecteur DVD est alimenté par la batterie.

Raccordement à une source d'alimentation CA

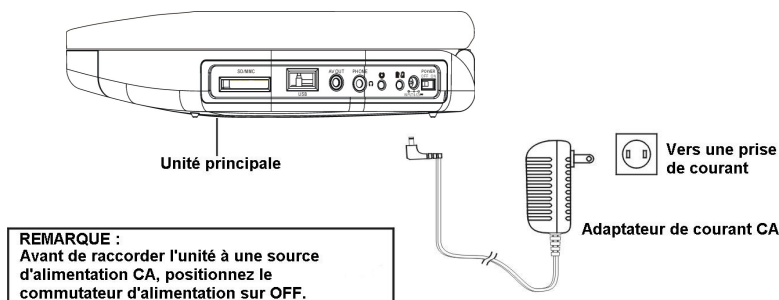

Utilisation de piles rechargeables

Le lecteur possède une batterie Lithium rechargeable.

Lorsqu'utilisée de manière appropriée, la durée de charge est de 2 heures.

1. Charge de la batterie

-Raccordez l'adaptateur au connecteur DC 12V IN, activez ensuite le mode POWER ON pour charger complètement (CHARGE LENTE).

-Ou définissez l'unité en mode POWER OFF pour une charge complète (CHARGE RAPIDE).

And le témoin s'allume en rouge en cours de charge; celui-ci s'allume en vert lorsque la charge est terminée.

2. Durée de charge de la batterie

La durée de charge et d'autonomie dépend de la batterie et de la température d'utilisation.

De manière générale, la batterie doit être chargée pendant 3 heures en mode CHARGE RAPIDE

Environ 12 heures en mode CHARGE LENTE.

3. Fonctionnement et entretien des piles rechargeables

-La gamme de températures d'utilisation normale est : 0 ~45 ;

-Déconnectez toujours le cordon d'alimentation CA/CC de l'unité lorsque vous ne l'utilisez pas.

REMARQUE : une batterie neuve qui n'a jamais été utilisée ou une batterie qui n'a pas été utilisée plus d'un mois, peut apparaître mal rechargée, ceci est dû aux caractéristiques de la batterie et ne représente en aucun cas un dysfonctionnement. Dans ce cas, rechargez-la deux ou trois fois avant la première utilisation. Plus de 6 heures sont requises pour recharger la batterie en cours de lecture de disques.

Des bruits peuvent être émis lors de la charge. Dans ce cas, utilisez une fiche plus éloignée.

Ne tentez pas de recharger ou de décharger la batterie près d'un élément de chauffe tel qu'un radiateur ou les rayons de soleil.

Raccordements basiques

- Il est recommandé de connecter un téléviseur multi système.
- Déconnectez l'adaptateur de courant CA avant de procéder aux raccordements.
- Ne bloquez pas les orifices de ventilation de l'équipement et installez l'unité de manière à ce que la ventilation puisse correctement circuler.
- Lisez les instructions avant de raccorder d'autres équipements.
- Assurez-vous d'avoir respecté le code des couleurs lors du raccordement des câbles audio et vidéo.

Remarque:

En cours de lecture d'un disque DVD, le volume du téléviseur peut être défini à un niveau de volume plus faible que celui du téléviseur lors d'une diffusion, etc.

Si c'est le cas, réglez le volume.

Si le lecteur DVD/VCD/CD est raccordé au téléviseur via un magnétoscope,

L'image peut ne pas être correctement affichée avec certains disques DVD. Si c'est le cas,

Ne raccordez pas le lecteur via le magnétoscope.

Raccordement à un téléviseur

Vers le connecteur d'entrée/de sortie vidéo
(jaune)

Vers les connecteurs d'entrée/de sortie
audio (rouge, blanc)

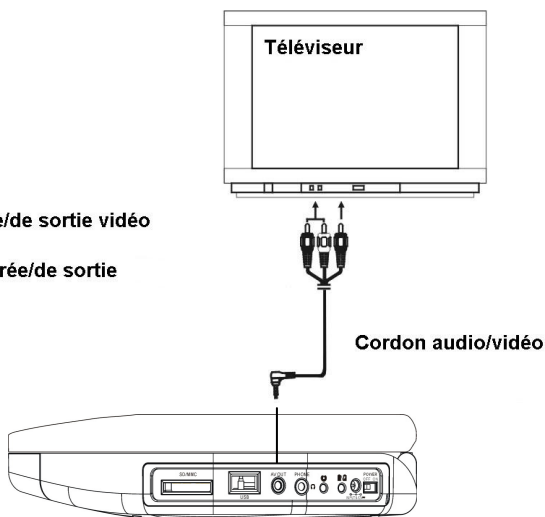

Raccordements basiques

Raccordement à un équipement audio

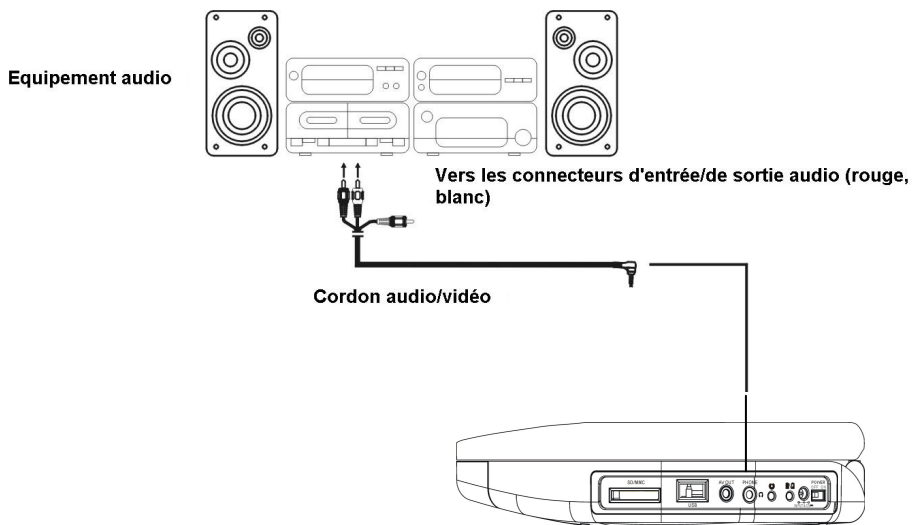

Raccordement à des écouteurs

1. Raccordez une paire d'écouteurs.

Réduisez le volume.

Raccordez les écouteurs au connecteur Ecouteurs.

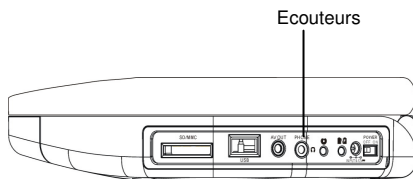

Préparation de la télécommande

Installation de la pile

Insérez la pile en respectant la polarité des bornes (+) et (-) comme illustré à droite (Fig. 1).

Durée de service des piles

- Les piles offrent généralement une autonomie d'un an selon la fréquence d'utilisation, de la télécommande.
- **Lorsque** la télécommande ne fonctionne pas même lorsque vous vous trouvez près du lecteur, remplacez les piles.
- Utilisez une pile CR2025.

Remarque:

- N'utilisez pas de piles rechargeables (Ni-Cd).
- Ne tentez pas de charger, court-circuiter, désassembler, chauffer ou lancer des piles dans le feu.
- Ne soumettez pas la télécommande à des chutes, ne marchez pas dessus. Ceci peut endommager les composants internes ou entraîner des dysfonctionnements.
- Si vous pensez ne plus utiliser la télécommande pendant une période prolongée, retirez la pile.

Fonctionnement de la télécommande

1. Retirez l'étiquette en plastique avant d'utiliser la télécommande (Fig 1).
2. Pointez la télécommande en restant dans une portée de 6 m du capteur de la télécommande et dans un angle de 60° par rapport au panneau avant du lecteur (Fig 2).

REMARQUE:

- La portée d'utilisation varie selon la luminosité de la pièce.
- Ne pointez aucune source lumineuse vers le capteur de la télécommande.
- Ne placez aucun obstacle entre la télécommande et le capteur de la télécommande.
- N'utilisez pas cette télécommande tout en utilisant un autre équipement.

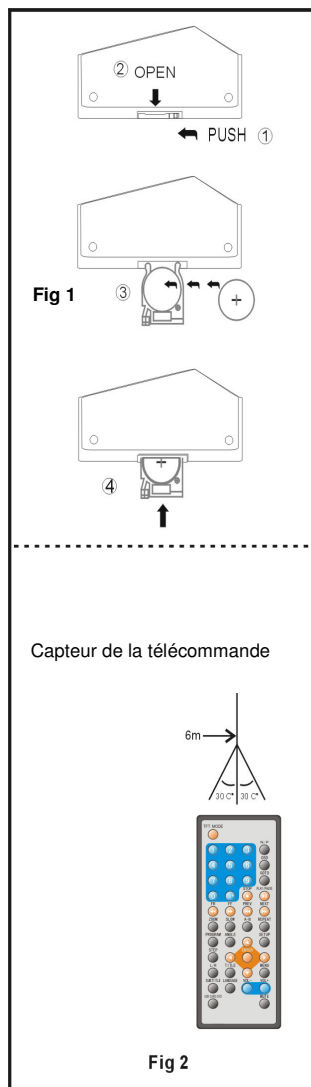

Avant d'apprécier des DVD/Vidéo CD/CD

La langue de menu d'affichage OSD de votre lecteur a été définie sur **Néerlandais** en usine. Lorsque vous souhaitez modifier la langue du menu, veuillez vous référer à la section "Paramètres initiaux / Général / langue OSD" Dans les instructions ci-dessous, il est assumé que Anglais est la langue du menu sélectionnée.

Lecture basique

1. Appuyez sur le commutateur POWER de l'unité pour mettre l'unité en marche.
2. Appuyez sur la touche open pour ouvrir le couvercle du lecteur.



3. Placez un disque dans le lecteur de disques. Tenez le disque sans toucher ses surfaces, positionnez-le en dirigeant la face imprimée vers le haut, alignez-le avec les guides, et placez-le dans une correcte position.
4. Fermez le couvercle du lecteur CD, une fois le couvercle disque fermé, la lecture démarre. Le lecteur démarre immédiatement la lecture du disque.

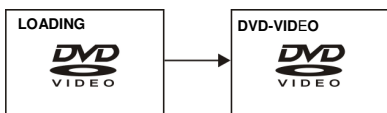

5. Lorsque le menu s'affiche sur le téléviseur, utilisez les touches de navigation ou appuyez sur les touches numériques pour sélectionner le numéro de piste désiré, appuyez ensuite sur la touche ENTER pour confirmer.

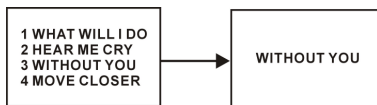

6. Lorsque le menu continue vers une autre interface, appuyez sur la touche SUIVANT pour visualiser l'interface suivante, ou appuyez sur la touche PREV pour sélectionner l'interface précédente.

REMARQUE: en raison de la conception différente des certains logiciels, SUIVANT peut ne pas fonctionner.

7. Pour arrêter la lecture et revenir au menu, appuyez sur la touche TITLE ou MENU.

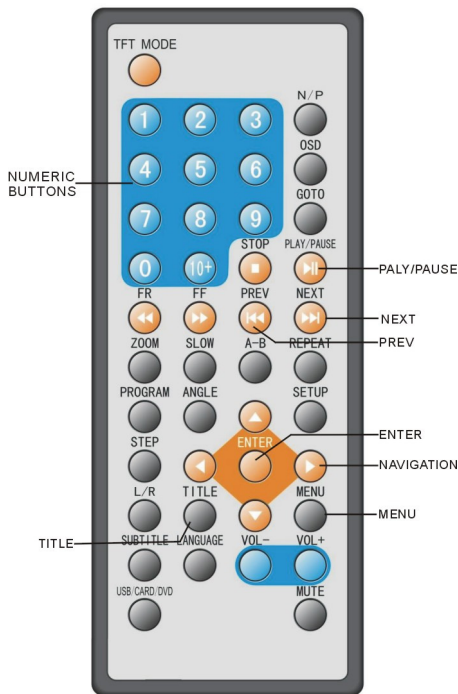

Arrêt de la lecture

Appuyez sur la touche STOP pour arrêter la lecture du disque.

REMARQUE: Lorsque le lecteur est arrêté, le lecteur enregistre le point où vous avez appuyé sur la touche STOP (Fonction REPRISE). Appuyez à nouveau sur la touche PLAY, la lecture reprend à partir de ce point. Lorsque le couvercle est ouvert ou lorsque vous appuyez sur STOP à nouveau, la fonction REPRISE s'annule.

Saut arrière et avant

Saut avant

Appuyez sur la touche SUIVANT ►► en cours de lecture d'un chapitre (DVD) ou d'une piste (Vidéo CD/CD) est sauté à chaque fois que vous appuyez sur la touche.

Saut arrière

Appuyez sur la touche PREV ◀◀ en cours de lecture d'un chapitre (DVD) ou d'une piste (Vidéo CD/CD) est sauté à chaque fois que vous appuyez sur la touche.

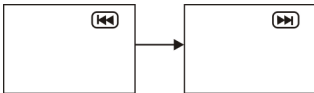

Avance rapide (rembobiner rapide)

En cours de lecture, appuyez sur la touche FF ►► ou FR ◀◀ Pour effectuer un rebobinage/avance rapide. Appuyez sur la touche PLAY pour reprendre la lecture normale.

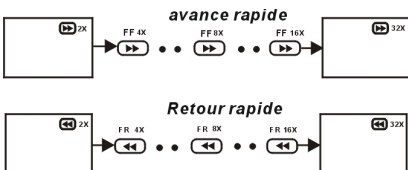

Pause ou lecture

En cours de lecture, appuyez sur la touche PLAY/PAUSE ◼, la lecture est mise en pause, pour reprendre la lecture normale, appuyez sur la touche PLAY.

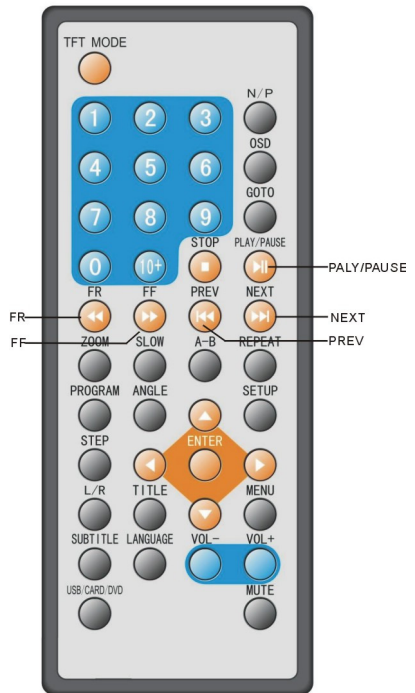
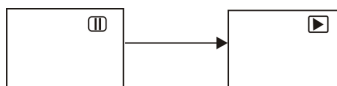

Lecture au ralenti (DVD/VCD)

Appuyez sur la touche SLOW en cours de lecture.

1) La vitesse de lecture du disque augmente de 1/2 fois la vitesse normale. A chaque fois que vous appuyez sur la touche, la vitesse change : 1/4, 1/8, 1/16.

2) Appuyez sur la touche PLAY, l'unité revient à la lecture normale.

Lecture de fichiers MP3

1. Insérez le disque contenant les fichiers Mp3 à lire et au bout de quelques secondes, le moniteur affiche tous les répertoires du disque :

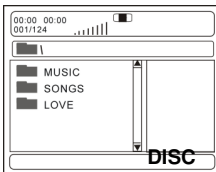

2. Sélectionnez le répertoire que vous souhaitez lire en utilisant les touches de navigation puis appuyez sur la touche ENTER pour confirmer.

3. Les fichiers de ce répertoire sont affichés et sélectionnez la musique de votre choix en utilisant les touches de navigation, appuyez ensuite sur la touche PLAY pour lancer la lecture.

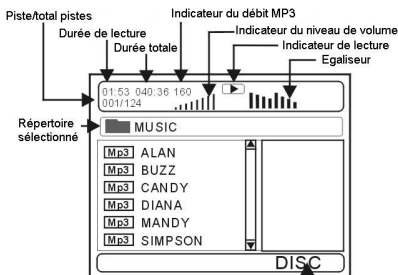

Type de fichier média sélectionné

4. Appuyez sur la touche SUIVANT ou PREV pour sélectionner la page de menu suivante ou précédente.

5. Appuyez sur la touche REPEAT pour modifier le mode de lecture.

- SHUFFLE: tous les fichiers sont lus et rangés dans l'ordre aléatoire.
- RANDOM : les fichiers sont aléatoirement sélectionnés.
- SINGLE: lecture d'un seul fichier.
- REPEAT ONE: répétition d'un fichier.
- REPEAT FOLDER: tous les fichiers du répertoire sont lus de manière répétée.
- FOLDER: tous les fichiers du répertoire seront lus

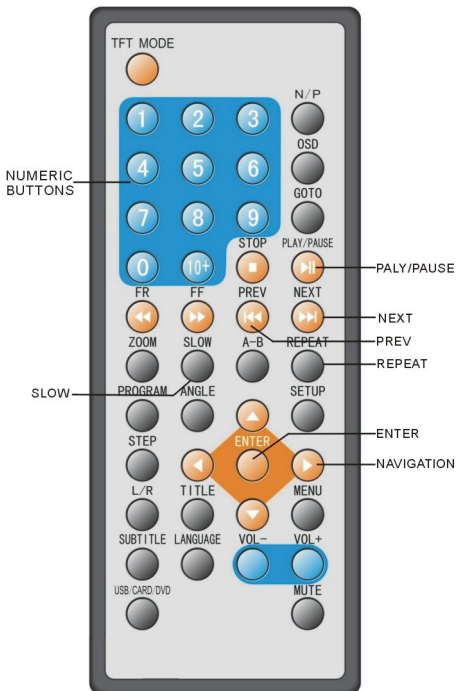

Lecture de fichiers MP4

1. Insérez le disque contenant les fichiers au format MP4 à lire et au bout de quelques secondes, le moniteur affiche tous les répertoires du disque :

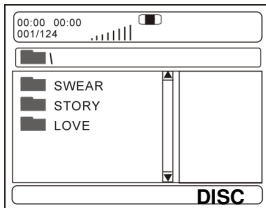

2. Sélectionnez le répertoire que vous souhaitez lire en utilisant les touches de navigation puis appuyez sur la touche ENTER pour confirmer.
3. Les fichiers de ce répertoire sont affichés et sélectionnez le fichier de votre choix en utilisant les touches de navigation, appuyez ensuite sur la touche PLAY pour lancer la lecture.

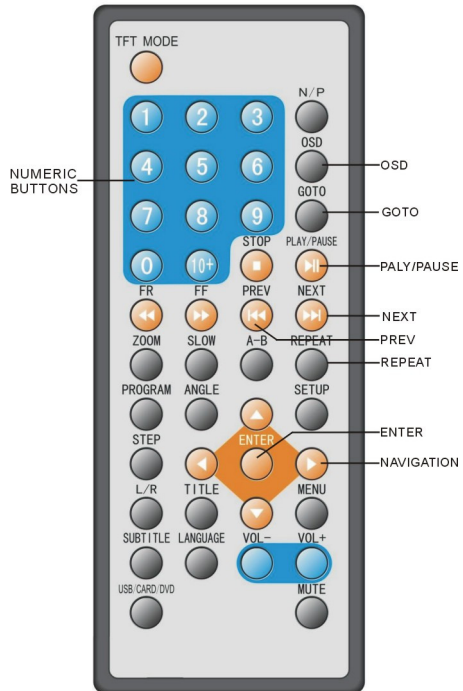
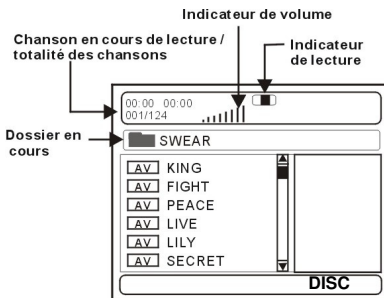

4. Appuyez sur la touche SUIVANT ou PREV, appuyez ensuite sur la touche ENTER, le lecteur lit le fichier suivant ou précédent.
5. Appuyez sur la touche SLOW pour lire le disque à une vitesse de 1/2, 1/4, 1/8 ou 1/16 de la vitesse de lecture normale.
6. Appuyez sur la touche REPEAT pour modifier le mode de lecture.
 - SINGLE: pour lire seulement un fichier.
 - REPEAT ONE: pour répéter un fichier.
 - REPEAT ALL: tous les fichiers du répertoire sont répétés.
 - REPEAT OFF: aucun fichier du répertoire ne sera lu de manière répétée.
 - SHUFFLE: tous les fichiers seront aléatoirement triés et lus dans l'ordre.
 - RANDOM : sélection et lecture aléatoire des fichiers.

REMARQUE: Le lecteur peut seulement lire les disques MPEG-4

JPEG CD

- Pour les CD image JPEG, sélectionnez le répertoire que vous souhaitez lire en utilisant les touches de navigation et appuyez sur la touche ENTER pour confirmer.
- Les fichiers de ce répertoire sont affichés et sélectionnez les images en utilisant les touches de navigation haut/bas et appuyez sur la touche ENTER pour lancer la lecture. L'imagette de l'image s'affiche lorsque vous sélectionnez le nom du fichier.



Une fois le répertoire et le fichier sélectionnés, l'image est chargée sur l'écran.



REMARQUE: la durée de chargement et d'affichage de l'image dépendent de la taille du fichier image.

En cours de lecture, appuyez sur la touche MENU pour revenir à la sélection du répertoire ou STOP pour accéder au mode d'aperçu.

- Appuyez sur la touche REPEAT pour modifier le

Mode de lecture:

- SHUFFLE: tous les fichiers sont rangés et lus par ordre aléatoire.
- RANDOM: sélection aléatoire des fichiers.
- SINGLE: lecture d'un seul fichier.
- REPEAT ONE: répétition d'un fichier.
- REPEAT ALL: tous les fichiers du répertoire sont lus en boucle.
- FOLDER OFF: annule la répétition.

Sélection de l'image suivante/précédente

- Appuyez sur la touche SUIVANT pour sélectionner l'image suivante ou PREV pour sélectionner l'image précédente.

Au bout de 5 secondes d'inactivité, l'image suivante est automatiquement sélectionnée.

Rotation sur images

Appuyez sur la touche de navigation DROITE pour tourner l'image dans le sens des aiguilles d'une montre.

- Appuyez sur la touche de navigation GAUCHE pour tourner l'image dans le sens contraire des aiguilles

d'une montre.



Inversion d'images

- Appuyez sur la touche de navigation HAUT pour inverser l'image verticalement.
- Appuyez sur la touche de navigation BAS pour inverser l'image horizontalement.

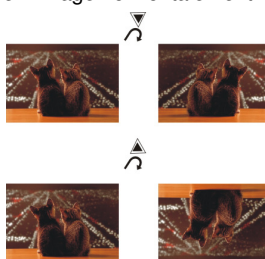

Zoom avant/arrière sur image

- Appuyez sur la touche ZOOM pour accéder au mode
- Appuyez sur la touche FF pour agrandir l'image de 100%, 125%, 150% et 200%
- Appuyez sur la touche FR pour réduire l'image de 50%, 75%, et 100%



Si vous agrandissez l'image, vous pouvez appuyer sur les touches de navigation pour voir les autres portions de l'image.



JPEG CD

Effets de diaporama

Appuyez sur la touche PROGRAM pour sélectionner un des effets de transition :

1. DEFILEMENT VERS LE HAUT
2. DEFILEMENT VERS LE BAS
3. DEFILEMENT VERS LA GAUCHE
4. DEFILEMENT VERS LA DROITE
5. DEFILEMENT DIAGONAL VERS LE COIN SUPÉRIEUR GAUCHE
6. DEFILEMENT DIAGONAL VERS LE COIN SUPÉRIEUR DROIT
7. DEFILEMENT DIAGONAL VERS LE COIN INFÉRIEUR GAUCHE
8. DEFILEMENT DIAGONAL VERS LE COIN INFÉRIEUR DROIT
9. ETENDRE A PARTIR DU CENTRE H
10. ETENDRE A PARTIR DU CENTRE V
11. COMPRESSER VERS LE CENTRE H
12. COMPRESSER VERS LE CENTRE V
13. FENETRE H
14. FENETRE V
15. DEFILER DEPUIS LES BORDS VERS LE CENTRE
16. FONDU DEPUIS LE HAUT
17. AUCUN

Apprécier un Vidéo CD avec Le contrôle de la lecture

- Lors de la lecture d'un VCD 2.0 avec PBC, le lecteur affiche la version du VCD et L'état PCB sur l'écran.

VCD2.0
PBC ON

- Au bout de quelques secondes, un menu s'affiche à l'écran.

1 WHAT WILL I DO
2 HEAR ME CRY
3 WITHOUT YOU
4 MOVE CLOSER

- Appuyez sur les touches numériques pour sélectionner la piste correspondante, si le numéro de piste est inférieur à 10, sélectionnez une des touches numériques 0 ~ 9.
- Si le numéro de piste est supérieur à 10, appuyez sur la touche 10+ , appuyez ensuite sur les touches numériques 0 ~ 9.
- Appuyez sur la touche SUIVANT ►► ou PREV ◄◄, le lecteur lit la piste suivante ou précédente dans l'ordre de séquence du disque.

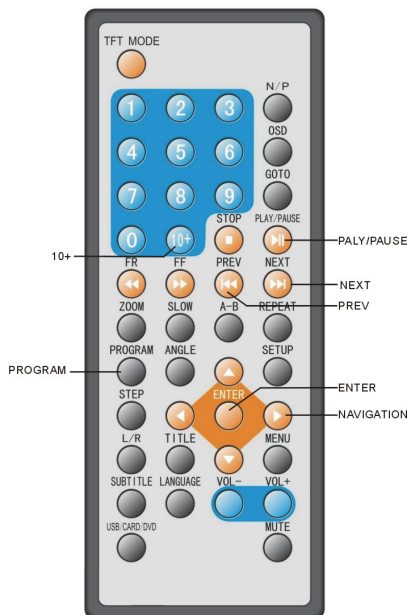

Lecture de périphériques USB

1. Raccordez le périphérique USB contenant les fichiers musique, image ou vidéo à lire.
2. Appuyez sur la touche USB/CARD/DVD pour activer Le mode de lecture USB. L'écran affiche ensuite comme suit :

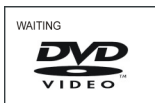

3. Au bout de quelques secondes, les répertoires du périphérique USB s'affichent sur l'écran:

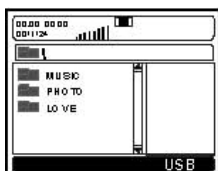

4. Sélectionnez le répertoire que vous souhaitez lire en utilisant les touches de navigation puis appuyez sur la touche ENTER pour confirmer.
5. Les fichiers de ce répertoire sont affichés, sélectionnez le fichier de votre choix en utilisant les touches de navigation, appuyez ensuite sur la touche ENTER pour lancer la lecture.

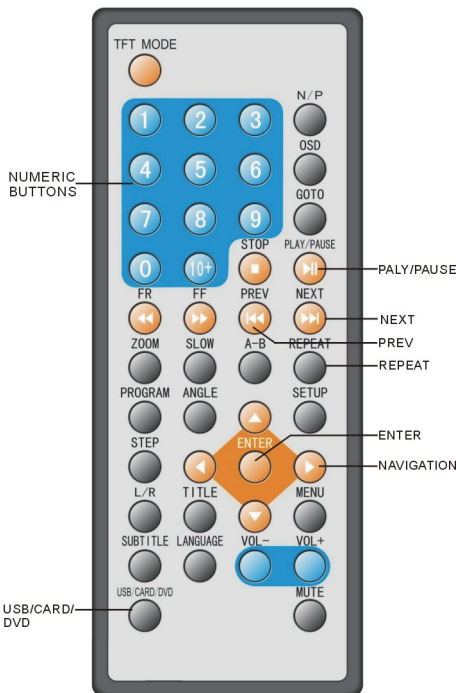
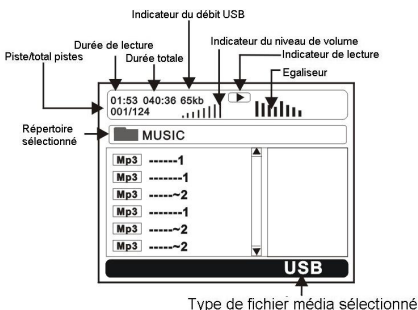

6. Appuyez sur la touche SUIVANT ou PREV pour sélectionner la page de menu suivante ou précédente.
7. Appuyez sur la touche REPEAT pour modifier le mode de répétition de lecture.
 - SHUFFLE: Tous les fichiers sont lus et rangés aléatoirement.
 - RANDOM : sélection aléatoire.
 - SINGLE: lit un fichier seulement.
 - REPEAT ONE: répétition d'un fichier.
 - REPEAT FOLDER: tous les fichiers du répertoire seront lus en boucle.
 - FOLDER: tous les fichiers du répertoire seront lus

LECTURE DE CARTES MEMOIRE

1. Insérez une CARTE mémoire (SD/MMC) contenant des fichiers au format VCD(DAT)/SVCD(DAT)/DVD(VOB)/MP3/WMA/ JPEG CD.

2. Appuyez sur la touche USB/CARD/DVD pour sélectionner le mode CARTE.

3. Au bout de quelques secondes, tous les répertoires de la CARTE s'affichent sur l'écran :

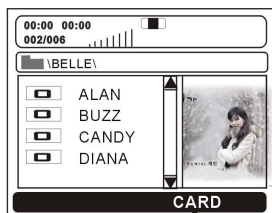

Type de fichier média sélectionné

4. Sélectionnez le répertoire que vous souhaitez lire en utilisant les touches de navigation puis appuyez sur la touche ENTER pour confirmer.

5. Les fichiers de ce répertoire s'affichent, sélectionnez le fichier de votre choix en utilisant les touches de navigation, appuyez ensuite sur la touche ENTER pour lancer la lecture.

6. Appuyez sur la touche SUIVANT ou PREV pour sélectionner la page de menu suivante ou précédente.

7. Appuyez sur la touche REPEAT pour modifier le mode de répétition.

- SHUFFLE: Tous les fichiers sont lus et rangés aléatoirement.
- RANDOM : sélection aléatoire.
- SINGLE: lit un fichier seulement.
- REPEAT ONE: répétition d'un fichier.
- REPEAT FOLDER: tous les fichiers du répertoire seront lus en boucle.
- FOLDER: tous les fichiers du répertoire seront lus

8. Appuyez sur la touche STOP en cours de lecture pour accéder au mode Aperçu.

9. Appuyez sur la touche MENU pour revenir au menu de la liste des fichiers.

10. Appuyez sur la touche droite/ gauche pour effectuer une rotation sur image dans le sens des aiguilles d'une montre/ dans le sens contraire des aiguilles d'une montre durant la lecture d'une photo.

11. Appuyez sur la touche haut/ bas pour inverser l'image verticalement/ horizontalement durant la lecture d'une photo.

12. Appuyez sur la touche ZOOM pour accéder au mode zoom :

- Appuyez sur la touche FF pour agrandir l'image de 100%, 125%, 150% et 200%

- Appuyez sur la touche FR pour rétrécir l'image de 50%, 75%, et 100%

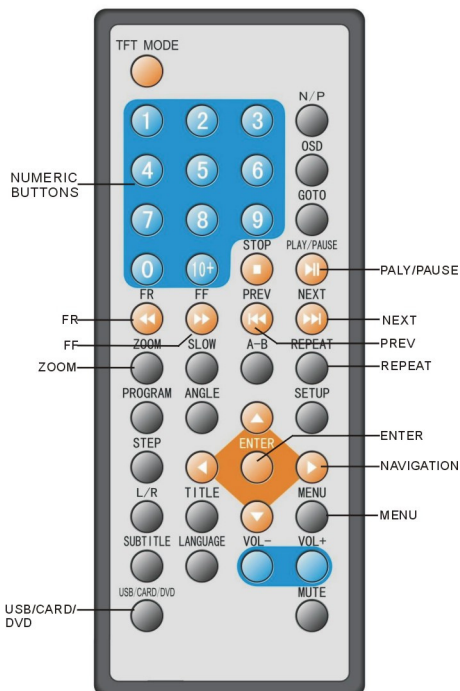

Affichage des informations OSD

Appuyez sur la touche OSD pour afficher les informations de lecture.

Disque DVD

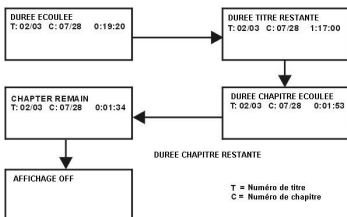

Disque VCD



CD

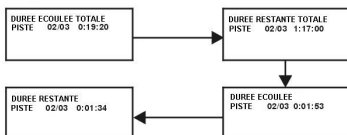

Lecture programmée

Le lecteur lit les fichiers dans l'ordre de votre choix.

1. Appuyez sur la touche PROGRAM, l'écran affiche le menu Programmation.

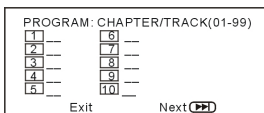

2. Appuyez sur les touches de navigation pour sélectionner le menu Mémoire puis appuyez sur la touche ENTER pour démarrer la saisie. Saisissez les numéros de titres/chapitres désirés en utilisant les touches numériques. Les titres/chapitres sélectionnés sont mémorisés. Sélectionnez SUIVANT dans le menu pour visualiser la page suivante. Jusqu'à 20 emplacements mémoire sont disponibles.

REMARQUE : saisir un zéro avant n'est pas nécessaire. Si le numéro de piste est supérieur à 10, appuyez sur la touche 10+ puis les unités.

Exemple: Piste 12, appuyez sur la touche "10+" puis "2"

Piste 21, appuyez sur la touche "10+" puis "1"

3. Sélectionnez START dans le menu et appuyez sur la touche ENTER pour démarrer la lecture du programme ou sélectionnez EXIT dans le menu et appuyez sur la touche ENTER pour quitter sans lire le programme.

4. Pour effacer les éléments programmés, utilisez les touches de navigation pour sélectionner l'élément à effacer et appuyez sur la touche ENTER, l'élément sélectionné est aussitôt effacé.

5. Pour arrêter la lecture du programme, appuyez sur la touche PROGRAM puis sélectionnez STOP dans le menu, appuyez ensuite sur la touche ENTER.

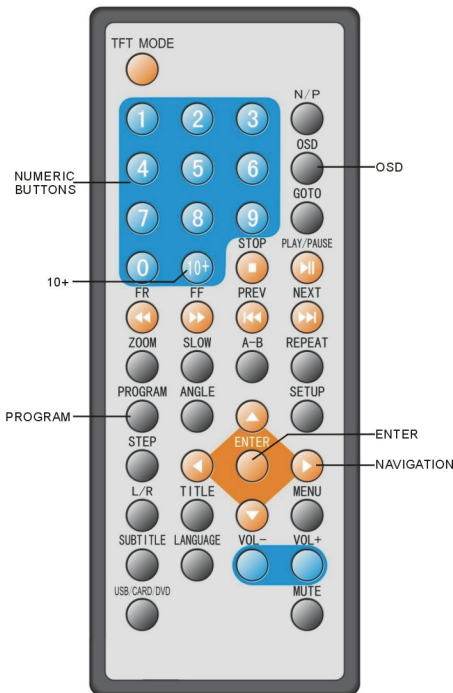

Répétition

Appuyez sur la touche REPEAT en cours de lecture, le lecteur répète le chapitre ou le titre (pour les disques DVD), ou la piste (pour les VCD/CD).

DISQUES DVD



DISQUES VCD/CD (en mode PBC OFF)



Répétition A-B Répétition de la section entre deux points spécifiques (répétition A-B)

1. Appuyez sur la touche A-B REPEAT en cours de lecture au point de départ de la répétition (A).
2. Appuyez sur la touche A-B REPEAT au point de fin de la répétition (B). La répétition du point A et B démarre.
3. Appuyez sur la touche A-B REPEAT à nouveau pour revenir la lecture normale.

MODE TFT

Appuyez sur la touche TFT MODE, la partie inférieure droite de l'écran affiche l'image de droite : Appuyez sur cette touche de manière continue pour sélectionner

LUMINOSITE, CONTRASTE, NETTETE, SATURATION, TEINTE ou format d'affichage (16:9/4:3). Appuyez ensuite sur la touche de navigation GAUCHE ou DROITE pour régler le niveau de l'option sélectionnée.

REMARQUE: le niveau de LUMINOSITE, CONTRASTE, NETTETE, SATURATION et TEINTE peut être réglé de -20 à +20. Le FORMAT D'AFFICHAGE peut être modifié par 16:9 et 4:3.

Appuyez sur la touche TFT MODE à nouveau pour quitter la page Menu du mode TFT.

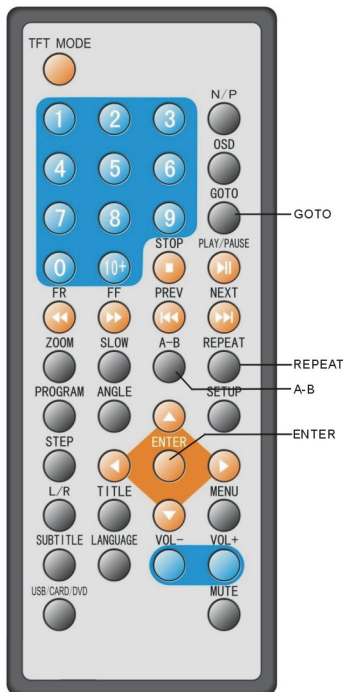

CONTRASTE |||||..... 00

ALLER A

Appuyez sur la touche GO TO, l'écran affiche un menu, vous pouvez ensuite utiliser les touches directionnelles haut/bas et enter simultanément, chapitre ou piste, le disque est lu depuis le point sélectionné. Appuyez sur la touche GO TO à nouveau pour quitter le menu.

Modification de la langue de sous-titres (DVD seulement)

Il est possible de modifier la langue de sous-titres définie dans les paramètres initiaux. (Cette opération fonctionne seulement avec les disques offrant plusieurs langues de sous-titres)

1. Appuyez sur la touche SUBTITLE en cours de lecture, l'écran affiche la langue sélectionnée.
2. Appuyez sur la touche SUBTITLE à nouveau pour modifier la langue de sous-titres ou la désactiver.

REMARQUE: lorsqu'aucune langue de sous-titres n'est disponible,

appuyer sur la touche n'aura aucun effet.

MODIFICATION DE LA LANGUE DE SOUS-TITRES



LECTURE AVEC ZOOM

Cette fonction vous permet d'apprécier une vidéo.

- Appuyez sur la touche ZOOM en cours de lecture, l'écran affiche :

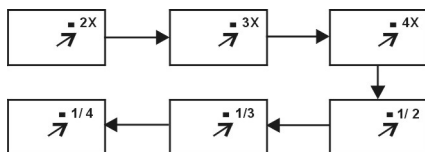

- Appuyez sur les touches de NAVIGATION pour vous déplacer sur l'image agrandie.

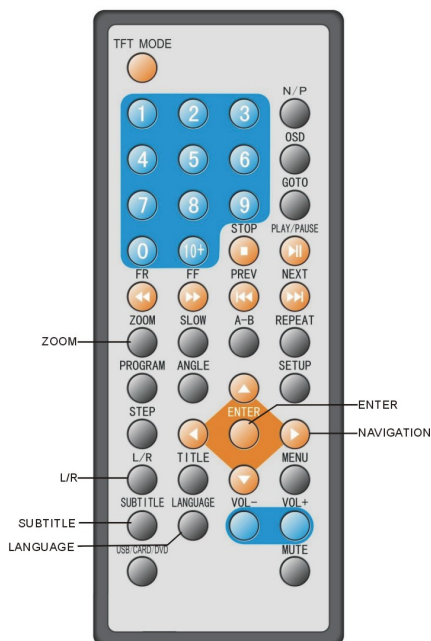

Modifier la langue de doublage (disques DVD/VCD/CD)

Il est possible de modifier la langue de doublage et de modifier celle des paramètres initiaux (cette opération fonctionne seulement avec les disques offrant le choix de plusieurs langues de doublage).

- Appuyez sur la touche LANGUAGE en cours de lecture disques DVD l'écran affiche le numéro de la langue de doublage sélectionnée, appuyez sur la touche à nouveau pour changer la langue.
- Appuyez sur la touche L/R en cours de lecture d'un disque VCD/CD pour changer le mode de piste son : Mono gauche, Mono droite, Mix-mono et Stéréo.

REMARQUE: lorsqu'aucune langue de doublage n'est enregistrée, appuyer sur cette touche n'aura aucun effet. Lorsque l'unité est en marche ou le disque est retiré, la langue diffusée est celle des paramètres initiaux.

Visualiser depuis un angle différent angle (DVD seulement)

Certains DVD peuvent contenir des scènes enregistrées sous plusieurs angles. avec ces disques, la même scène peut être visionnée depuis ces angles en utilisant la touche ANGLE. Appuyez sur la touche ANGLE en cours de lecture, le numéro de l'angle sélectionné sera affiché à l'écran, appuyez sur la touche pour modifier l'angle.

Paramètres initiaux

- Une fois la configuration initiale effectuée, celle-ci est mémorisée jusqu'à ce que vous la modifiez, le lecteur peut alors être utilisé sous les mêmes conditions.
- Les paramètres seront conservés dans la mémoire jusqu'à ce que vous les modifiez ou éteignez le lecteur.

Procédure générale de réglage

1. Appuyez sur la touche SETUP.

2. Utilisez les touches de navigation pour sélectionner l'option de votre choix, appuyez sur la touche ENTER, chaque interface de réglage est affichée. Utilisez ensuite les touches de navigation pour régler une option et appuyez sur la touche ENTER pour confirmer les réglages.

3. Appuyez sur la touche SETUP pour fermer le menu Configuration sous tous les modes.

4. Utilisez la touche de navigation gauche pour sélectionner une autre option du menu

1. CONFIGURATION GENERALE

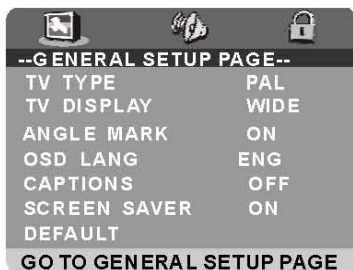

1.1 TYPE DE TV- permet de sélectionner un format de signal TV selon le format de votre téléviseur

Options: PAL
NTSC

1.2 AFFICHAGE TV - permet de choisir une sortie du téléviseur.

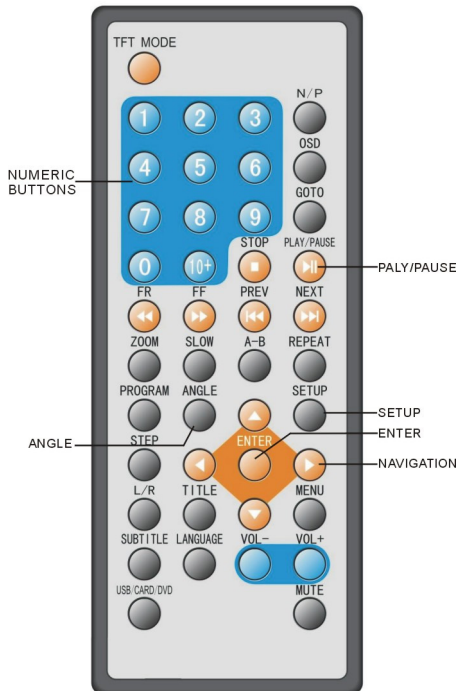

Options: Normal /PS: mode Pan & scan
Normal/ LB: mode Boîte aux lettres
Large : mode écran panoramique 16:9

1.3 INDICATEUR ANGLE- permet de sélectionner l'affichage de l'indicateur multi-angle du disque DVD lorsque un disque DVD multi-angle est lu.

Options : On: les icônes seront affichées
Off: les icônes seront désactivées

1.4 LANGUE OSD - utilisé pour sélectionner la langue de votre choix pour plusieurs utilisateurs. Avec ce lecteur, vous pouvez choisir Anglais ou une autre langue.

1.5 SOUS-TITRES - utilisé pour activer/désactiver les sous-titres en cours de lecture disques DVD.

1.6 ECRAN DE VEILLE – au bout de 5 minutes d'inactivité du lecteur, le logo DVD se déplace sur l'écran pour protéger le téléviseur CRT.

Options: On: l'écran de veille est activé
Off: l'écran de veille est désactivé

1.7 DEFAULT - utilisé pour restaurer la configuration d'usine.

2. AUDIO

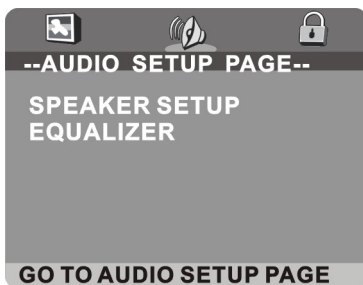

2.1 HAUT-PARLEURS - utilisé pour définir les niveaux de sortie des haut-parleurs

Options: mode LT/RT-gauche/droite mix

STEREO - Sélectionnez cette option si vous ne possédez pas d'amplificateur 2.1 canaux.

SURROUND- utilisé pour créer des effets surround.

2.2 EGALISEURS- utilisé pour compenser les distorsions de fréquence et améliorer la réponse en fréquence des systèmes audio (non disponible).

Options: MODE AUDIO-permet de sélectionner un égaliseur, sur cette unité, vous pouvez choisir Mono, Rock, Pop, Live, Dance, Techno, Classique ou Doux.

ACCELERATION DES BASSES- utilisé pour activer/désactiver l'accélération des basses.

SUPER BASSES- utilisé pour activer/désactiver les super basses.

ACCELERATION DES AIGUS- utilisé pour activer/désactiver l'accélération des aigus.

3. CONFIGURATION DU MOT DE PASSE

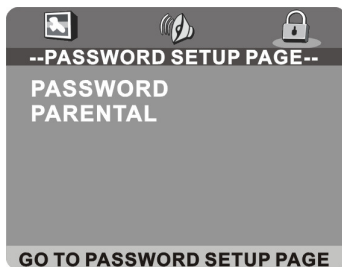

3.1 MOT DE PASSE – permet de modifier le mot de passe, et la procédure de modification du mot de passe se présente de la manière suivante:

Enter l'ancien mot de passe dans la ligne ANCIEN MOT DE PASSE

Enter le nouveau mot de passe dans la ligne NOUVEAU MOT DE PASSE

Enter le nouveau mot de passe à nouveau dans la ligne CONFIRMER LE MOT DE PASSE

Appuyez sur la touche OK sur l'écran pour revenir à la page de configuration Mot de passe, le mot de passe est modifié.

REMARQUE: le mot de passe original est 136900, vous pouvez le modifier, mais il est conseillé de le noter dans un endroit sûr. Si vous oubliez le mot de passe, utilisez le mot de passe d'origine : 136900.

3.2 CONTROLE PARENTAL - cette option vous permet certain people pour visualiser certains disques, notamment les disques non adaptés à un jeune public. Lorsque vous accédez à l'option Control Parental, l'écran affiche:

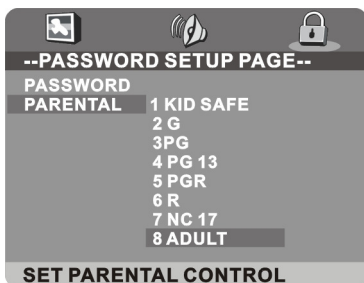

Faites défiler les options alternatives en utilisant les touches directionnelles haut/bas, appuyez sur la touche ENTER

Puis saisissez le mot de passe que vous avez défini avant, vous avez défini le Contrôle parental.

8 options sont disponibles : de "Enfants" à "Adultes".

Définition des termes

DVD

Ceci se réfère à un disque optique de haute densité sur lequel des images et un son de haute qualité sont obtenus par des signaux numériques. En incorporant une nouvelle technologie de compression vidéo (MPEG II) et une technologie d'enregistrement de haute densité, le DVD offre une belle qualité vidéo et un long enregistrement (par exemple, une vidéo entière peut être enregistrée). Le DVD possède une structure consistant en deux disques fins de 0.6 mm collés ensemble. Plus fin est le disque, plus haute est la densité d'enregistrement des informations, un disque DVD possède une plus grande capacité qu'un simple disque de 1.2 mm. Vu que les deux disques fins sont collés ensemble, il est possible d'enregistrer deux fois plus de vidéo pour une durée de lecture plus longue.

Vidéo CD

Ces disques contiennent des données vidéo et d'image dont la qualité égale une cassette vidéo. Ce lecteur prend également en charge les Vidéo CDs avec contrôle de la lecture (version 2.0).

MP3

Ces fichiers contiennent des musiques compressées, permettant de compacter un grand nombre de musiques sur un CD.

Angle

Certaines scènes enregistrées sous certains disques DVD sont enregistrées sous plusieurs angles (la même scène est enregistrée de face, du côté gauche, du côté droit, etc.). Avec ces disques, la touche ANGLE peut être utilisée pour visualiser la scène sous un autre angle.

Sous-titres

Il se traduit par l'affichage du dialogue sur la partie inférieure de l'écran, préenregistrés sur certains disques DVD.

Numéro de titre

Enregistrés sur les disques DVD. Lorsqu'un disque contient deux ou plusieurs vidéos, ces Vidéos sont numérotées en tant que titre 1, titre 2, etc.

Numéro de chapitre

Enregistrés sur les disques DVD. Un titre est subdivisé en plusieurs sections, chaque titre est numéroté, les parties spécifiques de la vidéo peuvent être accédées plus rapidement en utilisant ces numéros.

Durée de lecture

Ceci indique la durée de lecture écoulée d'un disque ou d'un titre. Elle peut être utilisée Pour rapidement accéder à une scène.(peut ne pas fonctionner avec certains disques.)

Contrôle de la lecture (PBC)

Disponible sur les Vidéo CD (version 2.0). Les scènes ou informations à visualiser (ou écouter) peuvent être sélectionnées de manière interactive avec le téléviseur ou via le menu affiché sur le téléviseur.

Numéro de piste

Ces numéros sont assignés aux pistes qui sont réenregistrées sur des Vidéo CD et CD. Ils permettent la recherche rapide de pistes.

Spécifications

Exigences d'alimentation : CA 100 -240V~ 50/60Hz CC12V --- 800mA

Consommation d'énergie : < 9.6W

Système de signal : NTSC/PAL

Résolution: 480X3(RGB) X 234

Distance entre les points : 0.107 (W) X 0.370 (H) mm

Portée visible : 154.08 (W) X 86.58 (H) mm

Disques compatibles :

(1) Disques DVD-VIDEO

12 cm simple face, une couche

12 cm simple face, deux couches

12 cm double face, une couche

8 cm simple face, une couche

8 cm simple face, deux couches

8 cm double face, une couche

(2) Compact disc (VIDEO CD)

Disque de 12 cm

Disque de 8 cm

Niveau de sortie vidéo : 1 Vp-p

Niveau de sortie audio : 1.2V

Niveau de sortie Ecouteurs: (1KHz , 0dB, 25mW)

Lecture : longueur d'onde : 655nm

Puissance du laser : CLASS-1

Dimensions : 245(L) X 215(W) X 45(D)mm

Poids : env.931g

Les spécifications sont sujettes à des modifications sans préavis.

Dépannage

Avant de procéder à une demande de réparation pour ce lecteur, vérifiez si la panne ne figure pas dans le tableau ci-dessous. Quelques vérifications ou réglages simples peuvent remédier au problème et assurer un fonctionnement normal du lecteur.

Problème (général)	Solution
Impossible de mettre le lecteur en marche.	Raccordez l'adaptateur de courant CA à une prise de courant.
<ul style="list-style-type: none"> ● Impossible de lancer la lecture, même lorsque j'appuie sur la touche PLAY. La lecture se lance puis s'arrête immédiatement. 	<ul style="list-style-type: none"> ● De la condensation s'est formée : patientez 1 à 2 heures Pour laisser sécher le lecteur. ● Ce lecteur ne peut lire les disques d'un format autre que DVD, VCD et CD. ● Le disque est peut être sale et requiert un nettoyage. ● Assurez-vous que le disque est installé avec l'étiquette dirigée vers le haut.
Aucune image.	Assurez-vous que l'équipement est correctement raccordé.
<ul style="list-style-type: none"> ● Aucun son. ● Son déformé. 	<ul style="list-style-type: none"> ● Assurez-vous que l'équipement est correctement raccordé. ● Assurez-vous que la configuration d'entrée du téléviseur et du système stéréo sont correctes. ● Réglez le volume principal en tournant la commande volume située sur le panneau latéral du lecteur.
L'image est déformée en cours d'avance rapide/rembobinage.	L'image est déformée par moments : ceci est normal.
Impossible d'effectuer une avance rapide/rembobinage	Certains disques peuvent comporter des sections qui sont verrouillées, ceci peut entraîner un saut en avant (ou en arrière.)
Impossible d'effectuer une opération avec la télécommande.	<ul style="list-style-type: none"> ● Vérifiez la polarité des piles. ● Les piles sont épuisées : remplacez-les par des nouvelles. ● Pointez la télécommande vers le capteur de la télécommande. Utilisez la télécommande dans un rayon de 6 m du capteur de la télécommande. ● Retirez les obstacles se trouvant entre la télécommande et le capteur de la télécommande.
Aucune touche ne fonctionne (unité et/ou la télécommande).	Déconnectez l'adaptateur de courant puis reconnectez-le. (Le lecteur ne fonctionne peut être pas correctement à cause de l'éclairage, d'une décharge électrostatique ou d'autres facteurs externes.)
Problème [DVD]	Solution
La lecture ne démarre pas, même lorsque je sélectionne un titre.	Confirmez que le code zonal est compatible avec le lecteur.
La langue de la piste son et/ou de sous-titres n'est pas celle que j'ai sélectionné.	Si la piste son et/ou la langue de sous-titres n'est pas disponible sur le disque, la langue de la configuration initiale sera alors sélectionnée.
Aucun sous-titres.	<ul style="list-style-type: none"> ● Les sous-titres apparaissent seulement avec les disques offrant le choix de cette langue. Les sous-titres sont affichés sur le téléviseur, suivez les instructions de votre téléviseur.
Impossible de sélectionner une autre piste son (ou sous-titres).	<p>Une langue alternative ne peut être sélectionnée lorsque le disque offre seulement le choix d'une langue.</p> <ul style="list-style-type: none"> ● Avec certains disques, la langue alternative ne peut être sélectionnée en utilisant la touche LANGUAGE ou SUBTITLE. Tentez de la sélectionner depuis le menu DVD si celui-ci est disponible.
Impossible de modifier l'angle	Cette fonction dépend du log. Même si un disque possède plusieurs angles, ces angles peuvent être destinés à certaines scènes seulement.

- A suivre

Dépannage (Suite)

Le mot de passe de la limitation du niveau de lecture a été perdu.	Veillez contacter votre revendeur local.
Problème [Vidéo CD]	Solution
Impossible d'afficher le menu de lecture.	Cette fonction est seulement disponible lors de la lecture de Vidéo CD avec contrôle de la lecture.

Code zonal

Codage des zones : tous les disques DVD sont codés selon le territoire. Veuillez noter que le lecteur est codé zone 2 par l'usine, ce code ne peut être modifié. Ceci permet une conformité aux exigences du brevet DVD

Le code zonal de ce lecteur DVD est

