

Lenco

DVT-2622B

DVT-2622W

MODE D'EMPLOI

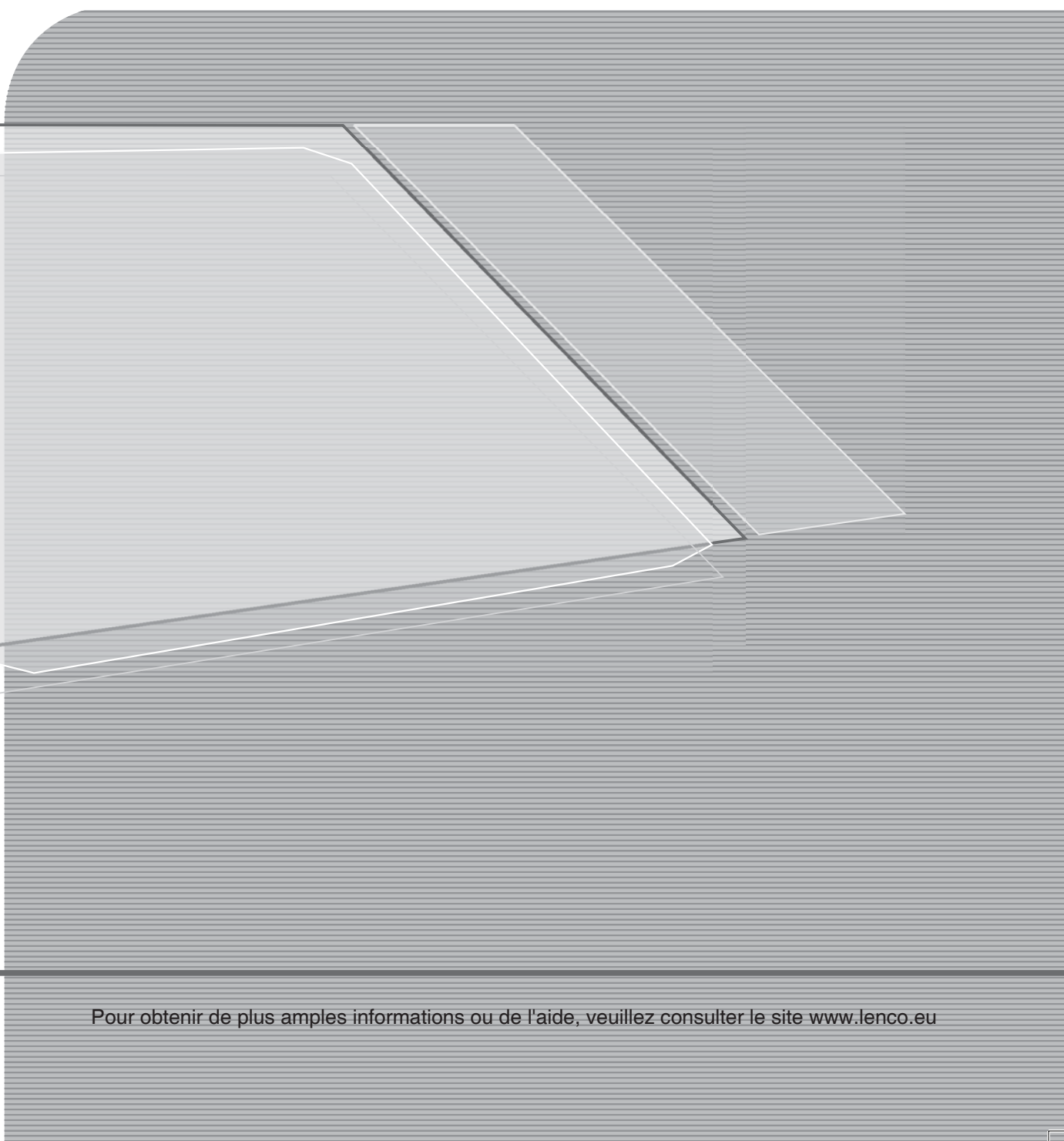

Pour obtenir de plus amples informations ou de l'aide, veuillez consulter le site www.lenco.eu

Table des matières

MESURES DE PRECAUTION.....	F3
COMMANDES.....	F4
SI VOUS UTILISEZ CE TELEVISEUR POUR LA PREMIERE FOIS.....	F7
FONCTIONNEMENT DE BASE.....	F8
CONFIGURATION DU MENU OSD.....	F9
FONCTIONNEMENT DU LECTEUR DVD INTEGRE.....	F17
ENTRETIEN.....	F20
DEPANNAGE	F20
CARACTERISTIQUES TECHNIQUES.....	F21

Chers clients,

Nous vous remercions d'avoir acheté ce téléviseur LCD. Lorsque vous ouvrez la boîte pour la première fois, veuillez vérifier que tous les accessoires sont présents. Avant de procéder au montage des pièces et au branchement électrique, veuillez lire attentivement ce mode d'emploi et conserver en permanence ce livret à portée de main et à proximité de votre téléviseur LCD.

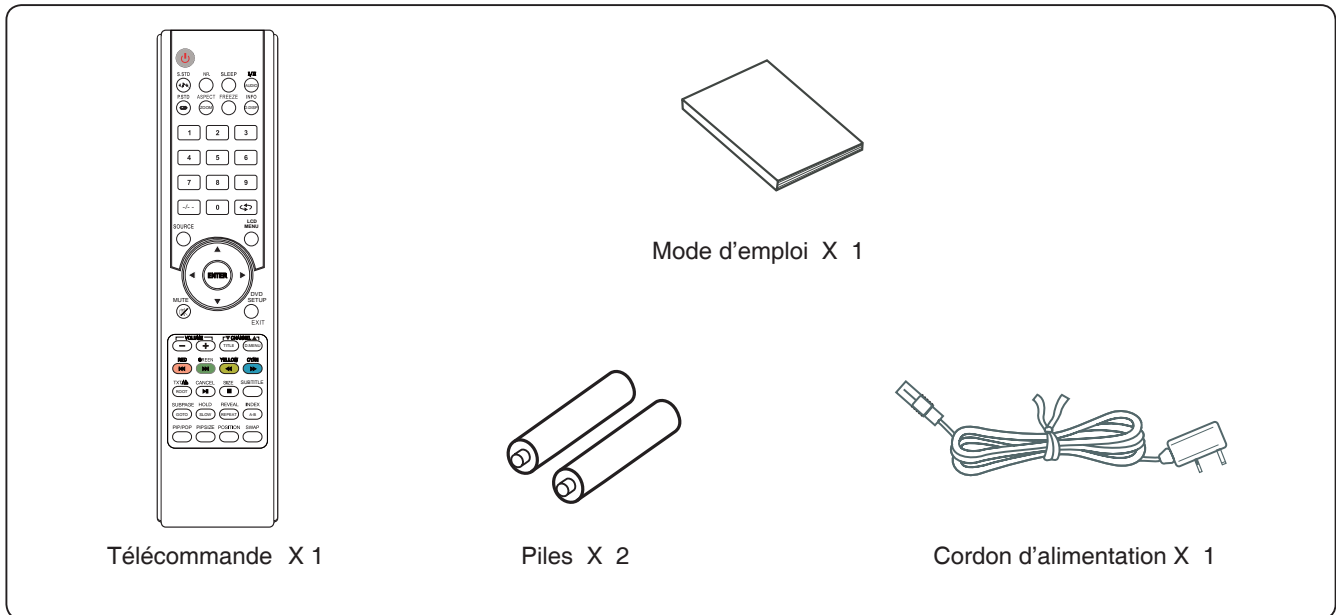

Veuillez vérifier les accessoires à l'ouverture de l'emballage. Contactez votre revendeur si l'une des pièces est abimée ou manquante.

Remarque :

Les indications sur le maniement de l'appareil sont imprimées avant que le produit ne soit développé.

Si l'une des caractéristiques techniques doit être modifiée pour faciliter le maniement ou certaines fonctionnalités, la caractéristique technique de l'appareil est prioritaire. Dans ce cas, il est possible que le mode d'emploi ne corresponde pas tout à fait à l'appareil en lui-même.

Par conséquent, l'appareil et l'emballage, ainsi que le nom et les illustrations peuvent varier par rapport au mode d'emploi.

Un écran montré en exemple dans ce mode d'emploi peut être différent du véritable affichage à l'écran.





Si à l'avenir vous devez vous débarrasser de ce produit, veuillez noter que :

Les produits électriques ne peuvent pas être jetés avec le reste des déchets ménagers. Si possible, amenez l'appareil à un centre de recyclage. Vérifiez auprès de votre municipalité ou de votre détaillant pour en savoir plus sur le recyclage. (Directive relative aux déchets d'équipements électriques et électroniques).

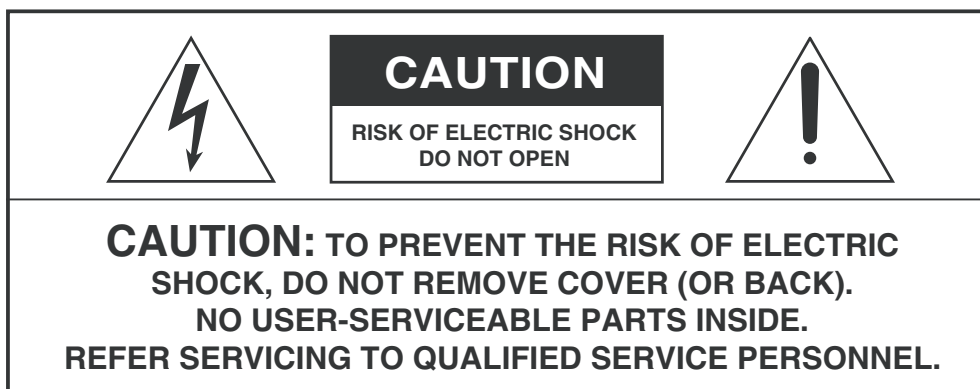
MESURES DE PRECAUTION



	Ce symbole indique la présence à l'intérieur de l'appareil de tensions dangereuses pouvant provoquer une électrocution.
	Ce symbole indique que la documentation livrée avec l'appareil contient des instructions importantes concernant son utilisation et son entretien.

ATTENTION

POUR VOTRE SECURITE, N'ESSAYEZ PAS DE DEMONTER LE BOITIER OU D'ACCEDER AUX PARTIES INTERNES DE CET APPAREIL.
CONFIEZ TOUTE REPARATION A UN TECHNICIEN QUALIFIE UNIQUEMENT.

POUR EVITER TOUT RISQUE D'INCENDIE OU D'ELECTROCUTION, PROTEGEZ CET APPAREIL DE LA PLUIE OU DE L'HUMIDITE.

- Ne placez jamais cet appareil sur une surface instable.
- N'exposez pas cet appareil à des températures extrêmes (inférieures à 5°C ou supérieures à 35°C) ou à l'humidité.
- N'exposez pas l'appareil aux rayons du soleil et ne le placez pas à proximité d'une source de chaleur.
- N'installez pas cet appareil dans un endroit confiné, tel que sur des étagères pour livres ou dans un placard fermé. Pour garantir une bonne ventilation, il est nécessaire de laisser un espace libre de 20 cm autour de l'appareil.
- Il ne faut pas entraver le système de ventilation : ne recouvrez pas les ouvertures d'aération d'articles tels que des journaux, une nappe, des rideaux, etc.
- Ne plongez pas l'appareil dans un liquide.
- N'insérez pas de petits objets à l'intérieur de l'appareil par les ouvertures de ventilation.
- Ne faites pas tomber l'appareil, ne l'éclaboussez pas. Ne placez pas d'objets remplis d'eau, tel que des vases, sur l'appareil.
- Ne placez jamais une source de flamme vive, telle qu'une bougie allumée, sur l'appareil.
- Ne touchez jamais l'écran du téléviseur ou l'antenne / le câble électrique durant un orage. N'utilisez pas l'appareil durant un orage.
- N'écrasez pas le cordon d'alimentation, ne le tordez pas.
- En cas de fonctionnement anormal ou de problème, seul un technicien qualifié est habilité à ajuster ou réparer cet appareil. Prenez contact avec votre technicien qualifié.
- Si vous n'avez pas l'intention d'utiliser la télécommande sur une période prolongée, veuillez retirer les piles et la placer dans un endroit sec.
- Evitez de faire tomber la télécommande et de l'endommager.
- Branchez cet appareil uniquement sur une prise de mêmes caractéristiques nominales (tension et fréquence) que celles indiquées sur la plaque à l'arrière de l'appareil.
- Si vous n'utilisez pas l'appareil, veuillez débrancher le cordon d'alimentation de la prise secteur. Tirez sur la fiche et non sur le cordon lorsque vous débranchez l'appareil.
- Cet appareil de CLASSE 1 doit être branché sur une prise terre, celle-ci devant être facilement accessible pour pouvoir brancher et débrancher l'appareil.
- Lorsque la prise secteur ou la prise multiple est utilisée comme dispositif de débranchement de l'appareil, elle doit être facilement accessible en permanence.

COMMANDES

UNITE PRINCIPALE

Fonction des touches

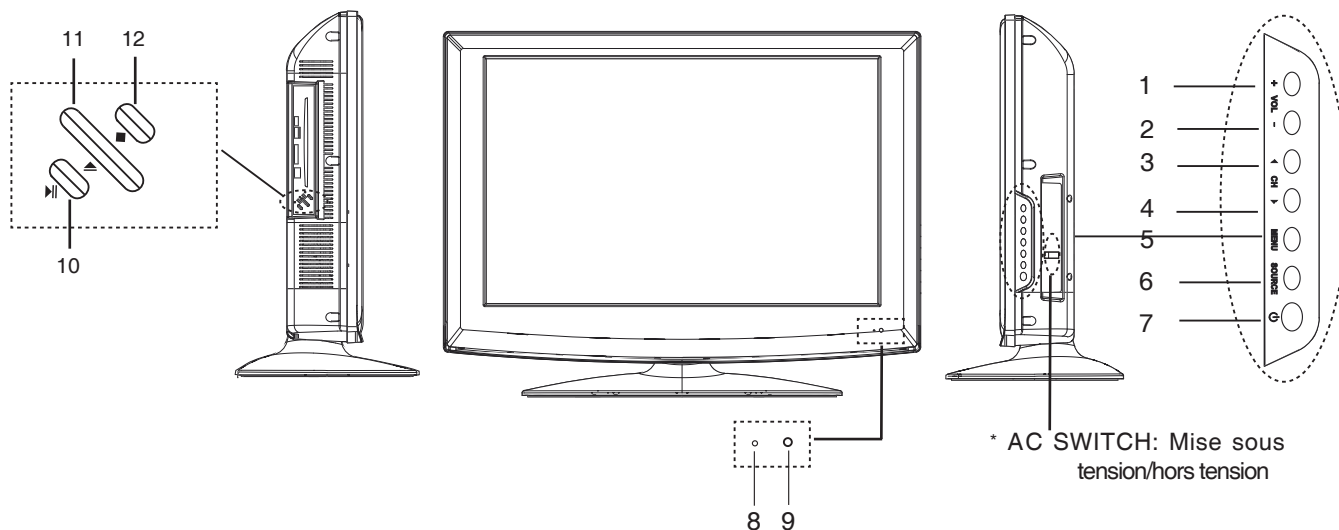

Fonction des touches générales

- | | | |
|----|---|--|
| 1. | Touche d'augmentation du volume (+ VOL) | |
| 2. | Touche de baisse du volume (VOL -) | |
| 3. | Touche chaîne vers le haut (▲ CH) | |
| 4. | Touche Chaîne vers le bas (CH ▼) | |
| 5. | Touche menu (MENU) | |
| 6. | Touche de sélection de la source (SOURCE) | |
| 7. | Touche Marche/Veille (b) | |
| 8. | Témoin alimentation | |
| 9. | Capteur de la télécommande | |
- Pour la fonction de lecteur DVD**
- | | |
|-----|-------------------------------|
| 10. | Touche Lecture / Pause (▶) |
| 11. | Touche Ejection (▲) |
| 12. | Touche STOP (■) |

Prises (panneau arrière)

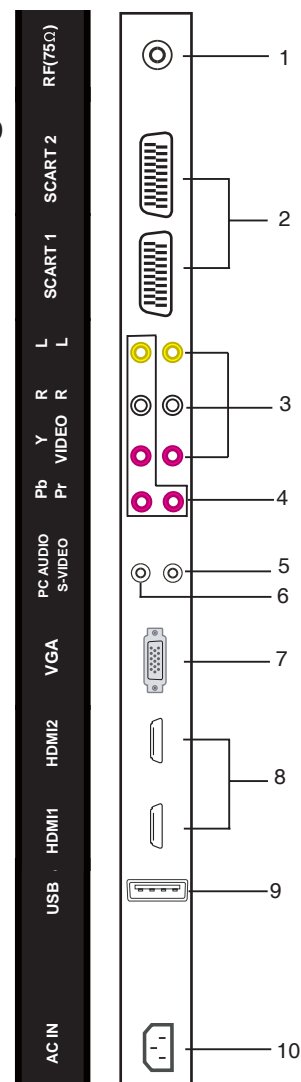

1. Prise d'entrée antenne/câble TV (RF 75 Ω)
2. Prise d'entrée PERITEL (SCART1/2)
3. Prise d'entrée composite audio et vidéo (R/L/VIDEO)
4. Prises d'entrée composante vidéo (R/L/Y Pb Pr)
5. Prise d'entrée S-vidéo (S-VIDEO)
6. Prise d'entrée audio PC (PC AUDIO)
7. Prise d'entrée interface VGA (VGA)
8. Prise d'entrée HDMI (HDMI1/2)
9. Prise d'entrée USB (USB)
10. Terminal d'entrée alimentation secteur (AC IN)

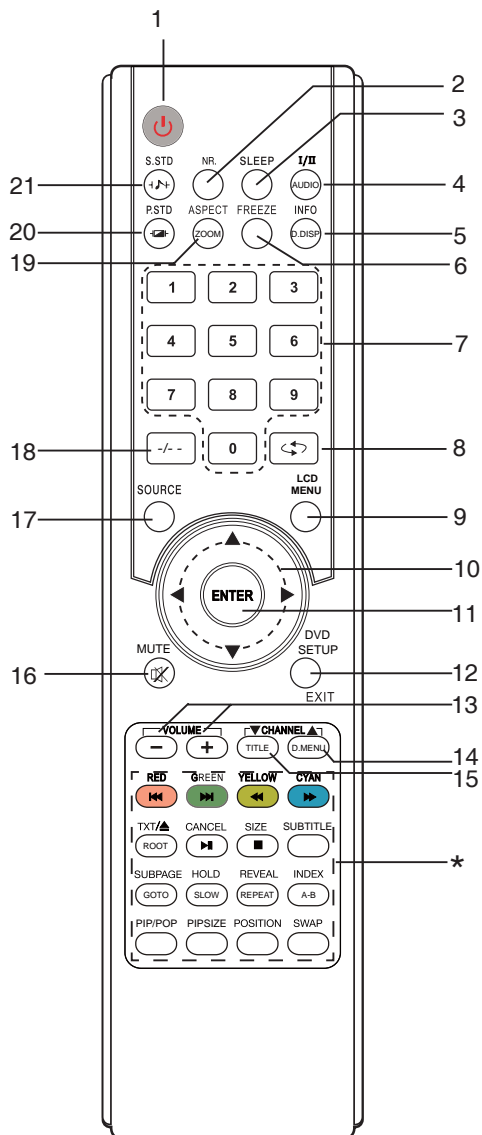

TELECOMMANDE

Fonction des touches de la télécommande



1. Touche Marche/Veille (⏻)
2. Touche Réduction bruit sur image (NR.)
3. Touche minuterie sommeil (SLEEP)
4. Touche de sélection su mode audio NICAM/Touche de sélection de la langue audio (I/II /AUDIO)
5. Touche affichage des informations/Touche affichage du menu DVD (INFO/D.DISP)
6. Touche gel de l'image (FREEZE)
7. Touches chiffrées (0, 1~9)
8. Touche retour chaîne (↔)
9. Touche menu LCD (LCD MENU)
10. Flèches de navigation (▲, ►, ▼, ◄)
11. Touche Confirmer (ENTER)
12. Touche menu de configuration DVD/Touche Quitter menu (DVD SETUP/EXIT)
13. Touche de réglage du volume (- VOLUME +)
14. Touche chaînes vers le haut/Touche menu DVD (CHANNEL ▲/D.MENU)
15. Touche chaînes vers le bas/Touche titre DVD (▼ CHANNEL/TITLE)
16. Touche Silence (MUTE )
17. Touche de sélection de la source (SOURCE)
18. Touche de modification de saisie des chiffres (-/--)
19. Touche sélection du mode d'affichage/Zoom avant/arrière sur DVD (ASPECT/ZOOM)
20. Touche sélection du mode image (P.STD )
21. Touche sélection du mode audio (S.STD )

- * Touches à fonctions particulières :
- RED/◀◀: Raccourci/Précédent
 - GREEN/▶▶: Raccourci/Suivant
 - YELLOW/◀◀: Raccourci/Retour rapide
 - CYAN/▶▶: Raccourci/Avance rapide
 - TXT/▲/ROOT: Télétexte activé/désactivé/Ejection du DVD/Retour
 - CANCEL/▶ II: Touche annulation télétexte / Touche lecture/pause
 - SIZE/■: Touche taille télétexte / Touche stop
 - SUBTITLE: USB/Touche sous-titres TV analogue
 - SUBPAGE/GOTO: Touche sous-page télétexte / Aller à
 - HOLD/SLOW: Touche verrouillage télétexte / Touche lecture ralentie
 - REVEAL/REPEAT: Touche découvrir du télétexte / Touche lecture répétée
 - INDEX/A-B: Touche affichage de l'index télétexte/Touche répétition A-B
 - PIP/POP: Fonction PIP/POP activée/désactivée
 - PIPSIZE: Touche taille d'incrustation d'image
 - POSITION: Touche Option de position PIP
 - SWAP: Permutation fenêtre principale/secondaire

Insertion des piles

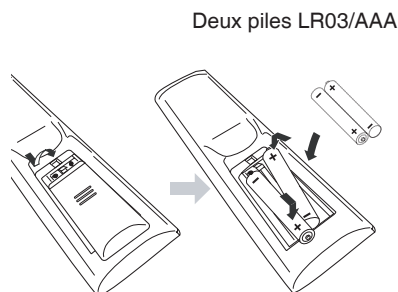

Portée

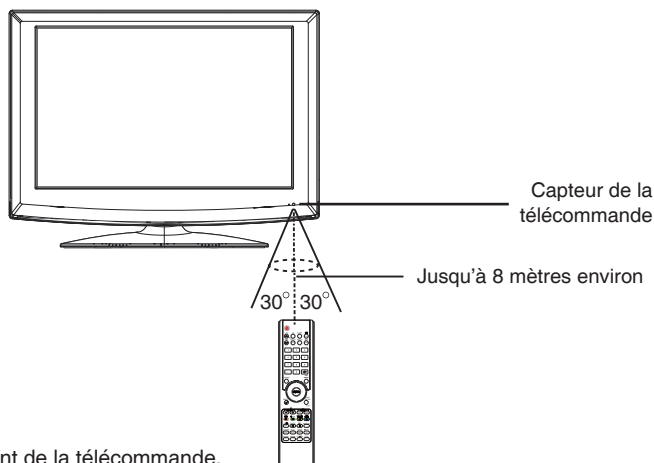

Remarque :

- Une forte source lumineuse peut entrainer un mauvais fonctionnement de la télécommande.
- Retirez toujours les piles si vous n'avez pas l'intention d'utiliser la télécommande pendant plus d'un mois. Les piles restées à l'intérieur pourraient endommager la télécommande.
- Les fonctions des touches de la télécommande sont identiques à celles des touches similaires sur l'unité principale.

Fonction télétexte

TXT: Appuyez sur cette touche pour accéder à la fonction de télétexte et afficher la page télétexte. Appuyez de nouveau sur cette touche pour afficher à la fois l'image et la page télétexte. Si vous souhaitez quitter la fonction de télétexte, appuyez de nouveau sur cette touche.

SUBPAGE (SOUS-PAGE): Cette touche correspond à la sous-page de la page télétexte, ou page de sous-code. Si vous appuyez sur cette touche, l'écran affiche les conditions -/- de saisie du code. Si aucune sous-page n'est disponible, rien ne sera affiché. Dans la plupart des cas, les sous-pages n'existent pas.

HOLD (VERROUILLAGE): Cette touche permet de conserver la même page à l'écran. Appuyez de nouveau sur cette touche pour quitter le mode verrouillage.

SIZE (TAILLE): Appuyez sur cette touche si vous souhaitez élargir le contenu sur la partie supérieur de la page, appuyez une deuxième fois pour élargir le contenu sur la partie inférieur de la page, et une troisième fois pour reprendre l'affichage normal de la page entière.

REVEAL (DECOUVRIR): Appuyez sur cette touche si vous souhaitez afficher le texte caché. Appuyez de nouveau sur cette touche pour quitter l'affichage de texte caché.

INDEX: appuyez sur cette touche si vous souhaitez afficher l'index de toutes les pages télétexte.

Les touches chiffrées de 0 à 9 sur la télécommande permettent de se rendre sur une page précise. La touche "▲▼" de la télécommande permet d'afficher le contenu de la page précédente ou suivante.

Appuyez sur la touche ROUGE/VERTE/JAUNE/BLEUE de la télécommande pour afficher la page en fonction du code couleur indiqué sur la partie inférieure de l'écran.

FAST TEXT:

Les touches ROUGE, VERTE, JAUNE ET BLEUE permettent d'accéder rapidement aux pages dotées d'un code couleur transmis pas FAST TEXT.

Par exemple :

La touche ROUGE permet de sélectionner INFORMATIONS SUR LA VILLE

La touche BLEUE permet de sélectionner INFORMATIONS VOYAGES

La touche VERTE permet de sélectionner INFORMATIONS METEOROLOGIQUES

La touche JAUNE permet de sélectionner PROGRAMMATION TELE.

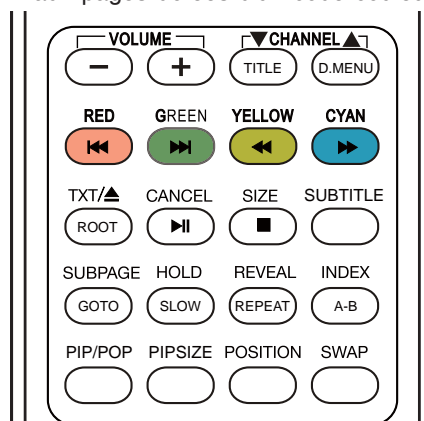

Fonction DVD

AUDIO: Appuyez sur cette touche pour sélectionner le mode audio (mode DVD uniquement).

ZOOM: Appuyez sur cette touche pour effectuer un zoom avant sur l'image. 3 modes zoom sont proposés.

D.DISP: Appuyez sur cette touche pour afficher les informations concernant le DVD (en mode DVD uniquement).

TITLE (TITRE): Appuyez sur cette touche pour afficher le titre (en mode DVD uniquement).

D.MENU: Appuyez sur cette touche pour afficher le menu DVD.

◀◀: Appuyez sur cette touche pour faire passer le dernier titre/le dernier chapitre/la dernière piste (en mode DVD uniquement).

▶▶: Appuyez sur cette touche pour faire passer le titre suivant/le chapitre suivant/la piste suivante (en mode DVD uniquement).

◀◀: Appuyez sur cette touche pour revenir en arrière. 5 vitesses de retour sont proposées (en mode DVD uniquement).

▶▶: Appuyez sur cette touche pour avancer. 5 vitesses d'avance sont proposées (en mode DVD uniquement).

▶||: Appuyez sur cette touche pour continuer ou mettre sur pause l'affichage DVD (en mode DVD uniquement).

■: Appuyez sur cette touche pour arrêter l'affichage DVD (en mode DVD uniquement).

SUBTITLE (SOUS-TITRES): Appuyez sur cette touche pour afficher le sous-titre actuel.

GOTO (ALLER A): Appuyez sur cette touche pour activer le menu déroulant.

REPEAT (REPETITION): Pour passer une section en boucle automatiquement, vous pouvez sélectionner l'un des modes DESACTIVE/CHAPITRE/PISTE/REP TOUT (en mode DVD uniquement).

A-B: Pour répéter une section située entre un point A et un point B (en mode DVD uniquement).

SI VOUS UTILISEZ CE TELEVISEUR POUR LA PREMIERE FOIS

1. Branchez l'antenne sur la prise RF 75Ω.
2. Allumez le téléviseur.
3. Le guide d'installation s'affiche à l'écran comme ci-dessous :

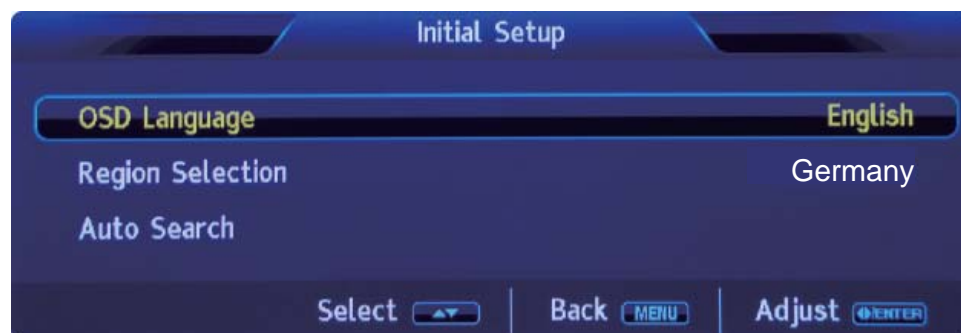

4. Appuyez sur [▲] ou sur [▼] pour sélectionner les réglages requis.
5. Appuyez sur [◀] ou sur [▶] pour effectuer les réglages requis.

Langue de l'OSD (affichage sur écran) :

Utilisez [◀] ou [▶] pour sélectionner la langue. La langue par défaut sur ce téléviseur est l'anglais.

Sélection de la région :

Appuyez sur [◀] ou [▶] pour effectuer la sélection.

Recherche automatique :

Appuyez sur [▲] ou sur [▼] pour sélectionner cette option, puis sur [ENTER] pour démarrer la recherche automatique.

Remarque :

Lorsque vous avez effectué une réinitialisation, veuillez éteindre puis rallumer l'appareil.

Informations TV

Appuyez sur la touche [INFO] pour afficher les informations sur les programmes.

Numéro de chaîne	_____	1
Mode audio	_____	Mono
Système son / Système couleur	_____	PAL BG

FONCTIONNEMENT DE BASE

Vérifiez que tous les branchements ont été effectués correctement avant de mettre l'appareil sous tension.

Le témoin d'alimentation devient rouge et l'appareil se met en mode veille.

Pour allumer l'appareil

Appuyez sur [⏻] pour mettre l'appareil en marche. Le témoin alimentation devient bleu.



Pour éteindre l'appareil

Appuyez de nouveau sur [⏻] pour éteindre l'appareil. Cet appareil se remet automatiquement en mode veille. Le témoin alimentation devient rouge.

Utilisation de la minuterie sommeil

Avec la fonction de minuterie sommeil, l'appareil s'éteint automatiquement lorsqu'un laps de temps prédéfini s'est écoulé. 5 laps de temps sont proposés, appuyez plusieurs fois sur la touche [SLEEP] de la télécommande pour sélectionner la durée :



0 Min → 30 Min → 60 Min → 90 Min → 120 Min

(La fonction de minuterie démarre dès que le réglage est terminé.)

Pour vérifier la durée restante

Appuyez sur la touche [SLEEP] de la télécommande : la durée de temps restant s'affiche à l'écran pendant quelques secondes.

Pour sélectionner une chaîne de télévision

Après avoir sélectionné "TV" comme source d'entrée, vous pouvez utiliser l'une ou l'autre des méthodes suivantes pour sélectionner la chaîne.

- Appuyez sur [◀ CH] ou sur [CH ▶] (ou [▼ CHANNEL ▲] sur la télécommande).
- Saisissez directement le numéro de la chaîne grâce aux touches chiffrées [0, 1~9] (utilisez [↔] si nécessaire).
- Appuyez sur [↔] pour revenir à la chaîne que vous regardiez précédemment.

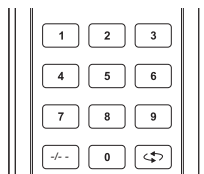

Gel de l'image

Appuyez sur la touche [FREEZE] de la télécommande : l'image à l'écran sera gelée sur ce plan. Appuyez de nouveau sur cette touche pour reprendre la lecture normale.

Sélection du mode d'affichage

Appuyez plusieurs fois sur la touche [ASPECT] de la télécommande pour sélectionner les différents formats d'image :

Auto → Full → Zoom → 4:3 → 16:9

16:9: Sélectionnez ce format pour la réception d'un signal vidéo 16:9.

4:3: Mode d'affichage classique des programmes télévisés.

Remarque : le "Zoom" n'est pas disponible sur les modes HDMI, HD et YPbPr.

Sélection de la source d'entrée

Mettez le périphérique connecté en marche. Appuyez sur [SOURCE] pour sélectionner la source d'entrée adéquate.

Le menu de source d'entrée s'affiche.

SOURCE



- Appuyez sur [▲/▼] pour déplacer la barre de surbrillance sur la source requise.
- Appuyez sur [ENTER] (ou sur [▶]) pour confirmer.

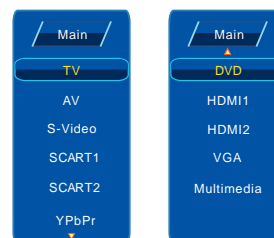

Le nom de la source sélectionnée s'affiche à l'écran pendant quelques secondes.

Réglage du volume

Utilisez les touches [+VOL-] (ou [VOLUME +/-] sur la télécommande) pour augmenter ou baisser le volume.

Fonction NICAM

Appuyez sur la touche [I/II] de la télécommande lorsque "TV" est la source d'entrée.

Cette opération n'est pas disponible sur les chaînes sans signal NICAM.

Après avoir appuyé sur [I/II], vous pouvez sélectionner les différentes options de langue audio en fonction du signal NICAM.

Style de signal NICAM	Options de langue audio
Mono	NICAM mono/mono
StéréoS	stéréo/mono
NICAM Dual	mono/Main dual (Dual 1)/Sub Dual (Dual 2)

Sélection de la langue OSD

L'anglais est la langue de pré-réglage d'usine de l'OSD (affichage à l'écran). Modification de l'OSD

- Appuyez sur [LCD MENU], le menu OSD apparaît.
- Appuyez sur [▼] jusqu'à ce que le menu "Misc" apparaisse.
- Appuyez sur [▶] pour accéder au menu de configuration : l'option "Langue" est en surbrillance.
- Appuyez sur [◀▶] pour sélectionner la langue de votre choix.
- Appuyez sur [LCD MENU] pour quitter ce sous-menu.

Fonction Silence

Appuyez sur la touche [MUTE] de la télécommande MUTE pour couper le son de manière temporaire.

Appuyez de nouveau sur cette touche (ou sur [VOL+]) pour rétablir le son.



Affichage des informations

Appuyez sur la touche [INFO] de la télécommande pour faire apparaître automatiquement à l'écran les informations concernant la source actuelle.

Par ex. : n° de chaîne, système couleur, système son, etc.

CONFIGURATION DU MENU OSD

Parcourir les menus

Appuyez sur [LCD MENU], le menu OSD apparaît.

Appuyez sur [▼], le menu principal apparaît dans l'ordre suivant :

Vidéo → Audio → Divers → TV → Géométrique → ...

Si une option apparaît en gris, cela signifie que cette option n'est pas disponible selon le mode de configuration actuel.

Procédure habituelle :

- Pour chaque menu, appuyez sur la touche [▲, ▼] de la télécommande pour sélectionner les options du menu principal.
- Appuyez sur la touche [◀, ▶] de la télécommande pour modifier ou confirmer vos réglages. (Suivez les indications données en bas des écrans OSD.)
- Une fois le réglage d'une option terminé, appuyez sur [LCD MENU] pour quitter cette fonction étape par étape, ou sur [EXIT] pour quitter immédiatement l'écran OSD.

Structure du menu OSD :

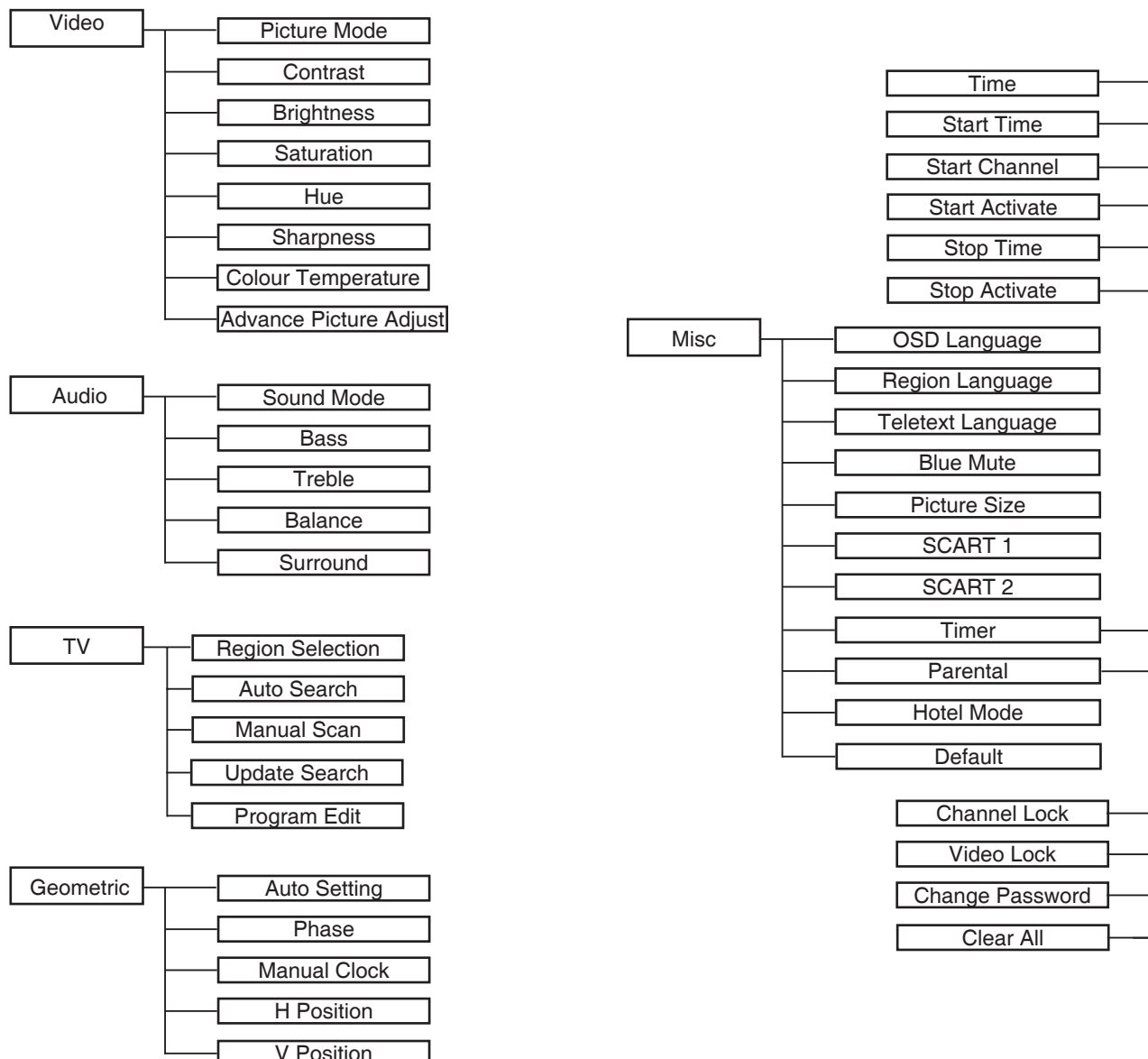

OSD principal :

Mode TV

Menu vidéo

Appuyez sur [LCD MENU] pour afficher le menu principal.

Utilisez la touche [▼/▲] pour sélectionner "Vidéo" à partir du menu principal, et appuyez ensuite sur [▶] ou [ENTER] pour y accéder.



Mode image: Appuyez sur [▼/▲] pour sélectionner "Mode image", puis sur [◀▶] pour effectuer la sélection. (Modes image disponibles : Personnalisé, Cinéma, Standard, Vif, Lumineux). Vous pouvez modifier la valeur du contraste, de la luminosité, de la saturation, de la netteté et de la température des couleurs lorsque l'image est sur mode PERSONNALISE.

ASTUCES : Vous pouvez appuyer sur la touche [P.STD] de la télécommande pour changer directement le mode image.

Contraste: Réglage du contraste de l'image.

Luminosité: Réglage de la luminosité de l'image.

Saturation: Réglage de la saturation de l'image.

Teinte: Réglage de la teinte de l'image.

(Disponible uniquement sur signal vidéo NTSC)

Netteté: Réglage de la netteté de l'image.

Température des couleurs: Appuyez sur [▼/▲] pour sélectionner "Température des couleurs", puis sur [◀▶] pour effectuer la sélection. (Choix de température des couleurs : Normale, Chaude, Personnalisé et Froide).

Réglages avancés de l'image: Appuyez sur [▼/▲] pour sélectionner "Réglages avancés de l'image", puis sur [ENTER] pour y accéder.



DNR (Réduction numérique du bruit): Appuyez sur [▼/▲] pour sélectionner "DNR", puis sur [◀▶] pour effectuer la sélection. (Choix de DNR : Normale, Forte, Désactivée, Faible).

Contrôle Luma Adaptatif: Appuyez sur [▼/▲] pour sélectionner "Contrôle Luma Adaptatif", puis sur [◀▶] pour sélectionner "Activé" ou "Désactivé".

Menu audio

Appuyez sur [LCD MENU] pour afficher le menu principal.

Utilisez la touche [▼/▲] pour sélectionner "Audio" à partir du menu principal, et appuyez ensuite sur [▶] ou [ENTER] pour y accéder.



Mode audio: Appuyez sur [▼/▲] pour sélectionner "Mode audio", puis sur [◀▶] pour effectuer la sélection. (Modes audio proposés : Désactivé, Rock, Pop, Live, Dance, Techno, Classique, Doux).

ASTUCES : Vous pouvez appuyer sur la touche [S.STD] de la télécommande pour changer directement le mode audio.

Graves : Pour régler la valeur des graves.

Aigus : Pour régler la valeur des aigus.

Balance: Pour régler la valeur de balance adéquate entre les haut-parleurs gauche et droit.

Surround: Pour activer ou désactiver le son Surround.

Menu "Divers"

Appuyez sur [LCD MENU] pour afficher le menu principal.

Utilisez la touche [▼/▲] pour sélectionner "Divers" à partir du menu principal, et appuyez ensuite sur [▶] ou [ENTER] pour y accéder.



Langue de l'OSD: pour régler la langue d'affichage des menus.

Le préréglage d'usine est le English.

Langue de la région: Appuyez sur [▼/▲] pour sélectionner "Langue de la région", puis sur [◀▶] pour effectuer la sélection.

Langue du télétexte: Appuyez sur [▼/▲] pour sélectionner "Langue du télétexte", puis sur [◀/▶] pour effectuer la sélection.

Ecran bleu: Activez cette option pour afficher l'écran bleu, désactivez cette option pour faire disparaître l'écran bleu.

Taille de l'image: Appuyez sur [▼/▲] pour sélectionner "Taille de l'écran", puis sur [◀/▶] pour sélectionner Plein écran, Zoom, 4:3, 16:9, Auto.

PERITEL 1: Appuyez sur [▼/▲] pour sélectionner "PERITEL 1", puis sur [◀/▶] pour effectuer la sélection. (Choix de PERITEL : Auto, CVBS/RVB, CVBS, RVB).

PERITEL 2: Appuyez sur [▼/▲] pour sélectionner "PERITEL 2", puis sur [◀/▶] pour effectuer la sélection. (Choix de PERITEL : Auto, CVBS, S-vidéo).

Minuterie: Appuyez sur [▼/▲] pour sélectionner "Minuterie", puis sur [ENTER] pour y accéder.

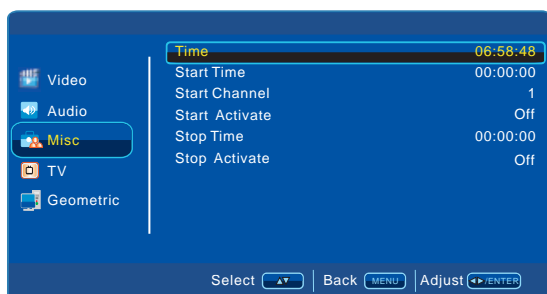

Heure: Appuyez sur [▼/▲] pour sélectionner "Heure", puis sur [ENTER] pour y accéder.

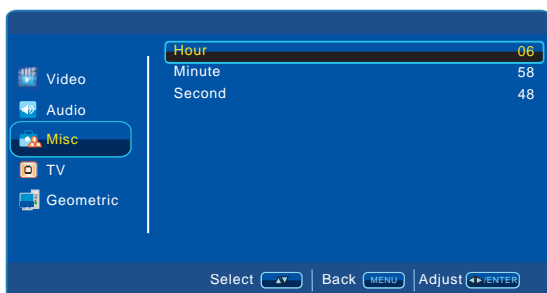

Heures: Appuyez sur [▼/▲] pour sélectionner "Heures", puis sur [◀/▶] pour effectuer le réglage.

Minutes: Appuyez sur [▼/▲] pour sélectionner "Minutes", puis sur [◀/▶] pour effectuer le réglage.

Secondes: Appuyez sur [▼/▲] pour sélectionner "Secondes", puis sur [◀/▶] pour effectuer le réglage.

Heure de démarrage : Appuyez sur [▼/▲] pour sélectionner "Heure de démarrage", puis sur [ENTER] pour y accéder. Appuyez sur [◀/▶] pour régler les heures, minutes et secondes de démarrage.

Chaîne de démarrage: Appuyez sur [▼/▲] pour sélectionner "Chaîne de démarrage", puis sur [◀/▶] pour effectuer le réglage.

Activer le démarrage: Appuyez sur [▼/▲] pour sélectionner "Activer le démarrage", puis sur [◀/▶] pour sélectionner "Activé", "Désactivé" ou "Une fois".

Heure d'arrêt : Appuyez sur [▼/▲] pour sélectionner "Heure d'arrêt", puis sur [ENTER] pour y accéder. Appuyez sur [◀/▶] pour régler les heures, minutes et secondes d'arrêt.

Activer l'arrêt: Appuyez sur [▼/▲] pour sélectionner "Activer l'arrêt", puis sur [◀/▶] pour sélectionner "Activé", "Désactivé" ou "Une fois".

Contrôle parental: Appuyez sur [▼/▲] pour sélectionner "Contrôle parental", puis sur [ENTER] pour saisir le mot de passe et accéder au sous-menu. (Le mot de passe par défaut est '0000'.)

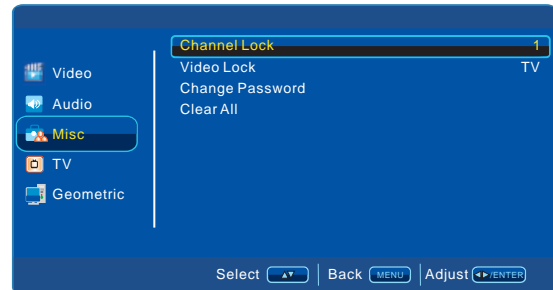

Verrouillage de chaîne: Appuyez sur [▼/▲] pour sélectionner "Verrouillage de chaîne", puis sur [◀/▶] pour sélectionner la chaîne dont vous souhaitez bloquer l'accès. Appuyez sur [ENTER] pour bloquer la chaîne sélectionnée.

Verrouillage Vidéo: Appuyez sur [▼/▲] pour sélectionner "Verrouillage Vidéo", puis sur [◀/▶] pour sélectionner la vidéo dont vous souhaitez bloquer l'accès. Appuyez sur [ENTER] pour bloquer la vidéo sélectionnée.

Modifier le mot de passe: Appuyez sur [▼/▲] pour sélectionner "Modifier le mot de passe", puis sur [ENTER] pour y accéder.

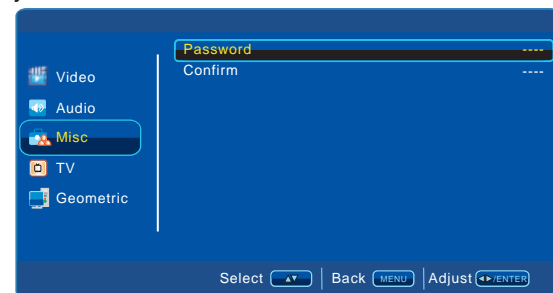

Mot de passe: Appuyez sur [▼/▲] pour sélectionner "Mot de passe", puis utilisez les touches chiffrées pour saisir un nouveau mot de passe.

Confirmer: Appuyez sur [▼/▲] pour sélectionner "Confirmer", puis utilisez les touches chiffrées pour confirmer le nouveau mot de passe.

Annuler tout: Appuyez sur [▼/▲] pour sélectionner "Annuler tout", puis sur [ENTER] pour effacer tous les réglages.

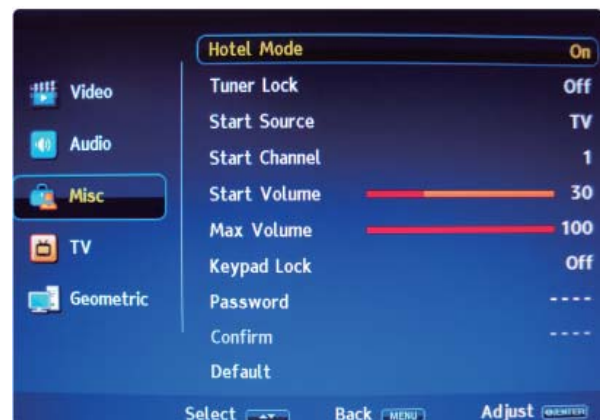

Défaut: Appuyez sur [▼/▲] pour sélectionner "Défaut", puis sur [ENTER] pour rétablir les paramètres d'usine.

Menu TV

Appuyez sur [LCD MENU] pour afficher le menu principal.

Utilisez la touche [▼/▲] pour sélectionner "TV" à partir du menu principal, et appuyez ensuite sur [▶] ou [ENTER] pour y accéder.

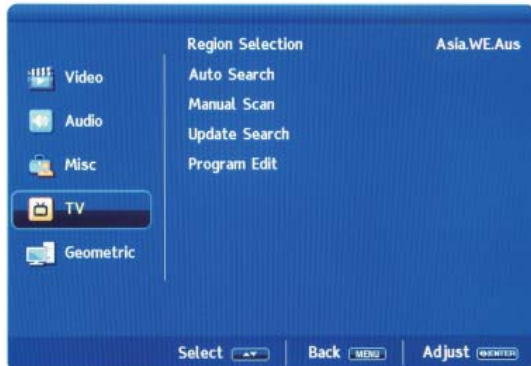

Sélection de la région: Appuyez sur [▼/▲] pour sélectionner "Sélection de la région", puis sur [◀▶] pour sélectionner une région.

Recherche automatique: Appuyez sur [▼/▲] pour sélectionner "Recherche automatique", puis sur [ENTER] pour démarrer la recherche automatique.

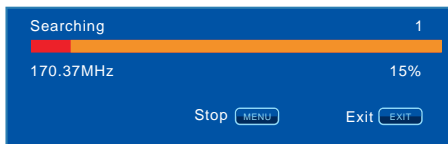

Recherche manuelle: Appuyez sur [▼/▲] pour sélectionner "Recherche manuelle", puis sur [ENTER] pour accéder au sous-menu.

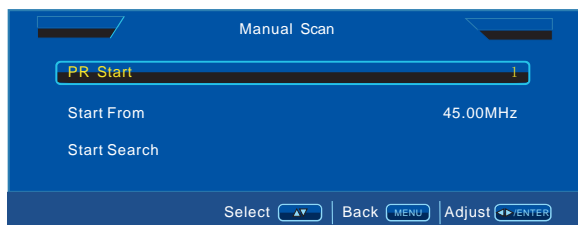

PR de démarrage: Appuyez sur [▼/▲] pour sélectionner "PR de démarrage", puis sur [◀▶] pour sélectionner la chaîne de démarrage de la recherche.

Démarrer à partir de: Appuyez sur [▼/▲] pour sélectionner "Démarrer à partir de", puis sur [◀▶] pour sélectionner la fréquence de démarrage de la recherche.

Démarrer la recherche: Appuyez sur [▼/▲] pour sélectionner "Démarrer la recherche", puis sur [◀] pour démarrer la recherche vers le bas, appuyez sur ENTER ou sur [▶] pour démarrer la recherche vers le haut à partir d'une chaîne ou d'une fréquence.

Mise à jour de la recherche: Appuyez sur [▼/▲] pour sélectionner "Mise à jour de la recherche", puis sur ENTER pour sélectionner le démarrage de la recherche.

Edition des chaînes: Appuyez sur [▼/▲] pour sélectionner "Edition des chaînes", puis sur ENTER pour accéder au sous-menu.



Appuyez sur [▼/▲] pour sélectionner "Chaîne", puis sur [ENTER] pour accéder au sous-menu de chaîne sélectionné.

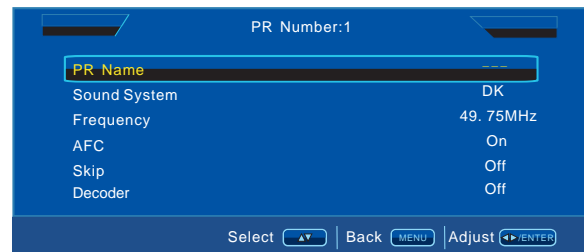

Nom de la chaîne: Appuyez sur [▼/▲] pour sélectionner "Nom de la chaîne", puis sur [ENTER] pour accéder au mode de saisie du nom de chaîne. Utilisez [▼/▲] pour sélectionner le caractère.

Système audio: Appuyez sur [▼/▲] pour sélectionner "Fréquence", puis sur [◀▶] pour effectuer la sélection. (Systèmes audio proposés : DK, D/K1 A2, D/K2 A2, D/K3 A2, I, B/G, B/G A2, L, L').

Fréquence: Appuyez sur [▼/▲] pour sélectionner "Fréquence", puis sur [◀▶] pour effectuer le réglage.

AFC: Appuyez sur [▼/▲] pour sélectionner "AFC", puis sur [◀▶] pour sélectionner "Activé" ou "Désactivé".

Saut: Appuyez sur [▼/▲] pour sélectionner "Saut", puis sur [◀▶] pour sélectionner "Activé" ou "Désactivé".

Cette option a quatre fonctions :

1. Echange : Pour modifier la position de la chaîne. Utilisez [▼/▲] pour sélectionner la chaîne que vous souhaitez échanger. Appuyez sur le bouton ROUGE pour afficher le tableau des chaînes. Utilisez [▼/▲] pour choisir la position de destination. Appuyez sur [ENTER] pour confirmer le changement.
2. Insertion : Utilisez [▼/▲] pour sélectionner la chaîne que vous souhaitez insérer. Appuyez sur le bouton VERT pour afficher le tableau des chaînes et utilisez [▼/▲] pour choisir la position. Appuyez sur [ENTER] pour confirmer le changement.
3. Copie: Utilisez [▼/▲] pour sélectionner la chaîne que vous souhaitez copier. Appuyez sur le bouton JAUNE pour afficher le tableau des chaînes. Utilisez [▼/▲] pour choisir la position de destination. Appuyez sur [ENTER] pour confirmer le changement.
4. Suppression: Utilisez [▼/▲] pour sélectionner la chaîne que vous souhaitez supprimer, appuyez sur le bouton BLEU pour supprimer la chaîne sélectionnée.

Mode VGA

Menu vidéo

Appuyez sur [LCD MENU] pour afficher le menu principal.

Utilisez la touche [▼/▲] pour sélectionner "Vidéo" à partir du menu principal, et appuyez ensuite sur [▶] ou [ENTER] pour y accéder.



Remarque : Le menu Vidéo ne dispose pas de l'option de réglage de la saturation, de la teinte, de la netteté ou des options avancées de réglage de l'image. Les autres menus et descriptions sont identiques à ceux du mode TV.

1. Le menu audio et les descriptions sont identiques à ceux du mode TV.
2. Le menu Divers et les descriptions sont identiques à ceux du mode TV.
3. Le canal VGA n'a pas de menu TV.

Menu géométrique

Appuyez sur [LCD MENU] pour afficher le menu principal.

Utilisez la touche [▼/▲] pour sélectionner "Géométrique" à partir du menu principal, et appuyez ensuite sur [▶] ou [ENTER] pour y accéder.



Paramétrage automatique : pour un réglage automatique des éléments ci-dessous.

En général, cela permet de régler la position de l'image sur l'écran, l'horloge et la phase, en fonction de la sortie de signal du PC connecté.

Dans certains cas, il est possible que le réglage automatique ne puisse pas se faire.

Vous pouvez régler manuellement la position, l'horloge et la phase.

Phase: pour régler la phase de l'image.

Horloge manuelle: si des rayures verticales apparaissent sur l'écran, veuillez régler cet élément.

Position H: pour régler la position horizontale de l'image.

Position V: pour régler la position verticale de l'image.

Mode multimédia

Menu "Divers"

Appuyez sur [LCD MENU] pour afficher le menu principal.

Utilisez la touche [▼/▲] pour sélectionner "Divers" à partir du menu principal, et appuyez ensuite sur [▶] ou [ENTER] pour y accéder.

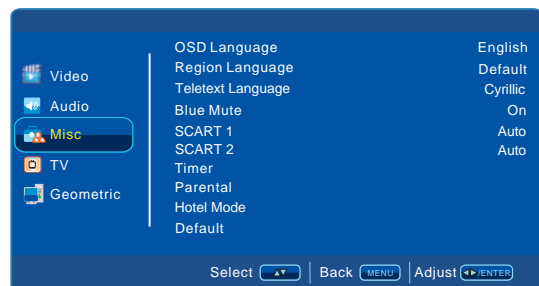

Remarques :

1. Le menu vidéo et les descriptions sont identiques à ceux du mode TV.
2. Le menu audio et les descriptions sont identiques à ceux du mode TV.
3. Le menu Divers n'a pas l'option de taille de l'image. Les autres menus et descriptions sont identiques à ceux du mode TV.
4. Le canal multimédia n'a pas de menu TV ou Géométrique.

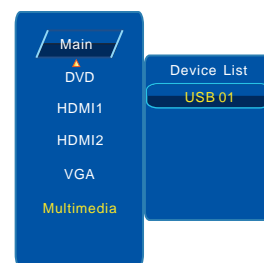

Remarque :

Appuyez sur [SOURCE] pour afficher le menu principal, puis sur [▼/▲] pour sélectionner le canal multimédia.

Appuyez sur [ENTER] pour afficher la liste des périphériques, puis sur [▼/▲] pour sélectionner le système correspondant.

Appuyez sur [ENTER] pour lire le contenu du périphérique sélectionné.

Si vous voulez passer à un autre canal, appuyez sur [SOURCE] pour afficher le menu principal et la liste des périphériques, puis sur [◀] pour revenir au menu précédent, ou sur [▼/▲] pour sélectionner d'autres canaux.

Format USB pris en charge

Paramètre		Fichiers pris en charge
Type de mode		
Video	MPEG-1	.DAT/.MPG/.VOB
	MPEG-2	.DAT/.MPG/.VOB
	MPEG-4	.DAT/.MPG/.MP4
Musique	MP3/WMA	
Photo	JPEG	
Text	TXT text	

A-B: Après avoir défini les points A et B, le contenu situé entre ces deux points repassera en boucle. En mode répertoire, seule la lecture musicale fonctionne.
SOURCE: Pour passer à une autre partition ou source.

Répertoire/Mode lecteur de musique

Accédez au menu multimédia, et sélectionnez le mode lecteur de musique. Appuyez sur [ENTER] pour l'ouvrir.



ROOT (RACINE): Retour au répertoire parent. Aucune action ne sera exécutée si le contenu actuel est sur le répertoire racine.

► **II/ENTER:** Lecture du fichier en cours/Accès au répertoire.

► **II/■:** Pause/arrêt de la lecture de la musique.

◀◀/▶▶: pour passer la chanson précédente/suivante. Aller à la page précédente/suivante du répertoire.

◀◀: pour effectuer un retour rapide. S'arrête lorsque la fin de la barre de progrès est atteinte.

▶▶: pour effectuer une avance rapide. S'arrête lorsque le début de la barre de progrès est atteint.

GOTO (ALLER A), 0~9: pour aller la liste des xxx premières entrées (fichiers/répertoire) et y accéder.

xxx correspond au nombre saisi par l'utilisateur.

Lorsque la musique est en marche, double-cliquez sur la touche [GOTO], puis saisissez le numéro pour passer à l'endroit précisé.

REPEAT (REPETITION): pour activer le mode de répétition. Répertoire : la lecture s'arrêtera lorsque tous les fichiers musicaux du même type du répertoire sélectionné seront passés dans l'ordre.

Shuffle : la lecture s'arrêtera lorsque tous les fichiers musicaux du même type du répertoire sélectionné seront passés dans un ordre aléatoire.

Aléatoire : tous les fichiers musicaux du même type de la liste sélectionnée passeront dans un ordre aléatoire.

Simple : la lecture s'arrêtera à la fin du fichier musical sélectionné.

Repeat (répétition) : les fichiers musicaux du même type de la liste sélectionnée seront lus dans l'ordre.

Mode Lecteur Vidéo

Accédez au menu multimédia, et sélectionnez le mode lecteur vidéo. Appuyez sur [ENTER] pour l'ouvrir.



ROOT/■: Pour arrêter la lecture et revenir au répertoire racine.

► **II:** Pour mettre sur pause.

► **II/ENTER:** Pour revenir à tout moment au mode de lecture.

◀◀/▶▶/SLOW: Avance rapide/Retour rapide/Ralenti.

◀◀/▶▶: Pour garder en mémoire le mode actuel et l'appliquer aux fichiers vidéo précédents/suivants sur la liste.

GOTO (ALLER A), 0~9: Pour aller la liste des xxx premières entrées (fichiers/répertoire) et y accéder.

xxx correspond au nombre saisi par l'utilisateur.

Double-cliquez sur la touche [GOTO], puis saisissez le numéro pour passer à l'endroit précisé sur le film en cours de lecture.

REPEAT/A-B/SOURCE: Cette fonction est identique à celle du mode de lecture musicale.

SUBTITLE: Si la vidéo dispose de sous-titres associés, appuyez sur cette touche pour changer les sous-titres.

ASPECT: Pour agrandir l'image 2 fois/4fois.

INFO: Affiche la durée écoulée/la durée restante.

Mode Lecteur Photo (avec fond musical)

Accédez au menu multimédia, et sélectionnez le mode lecteur Photo. Appuyez sur [ENTER] pour l'ouvrir.



- ▶ **II/ENTER**: Pour passe du mode pause en mode de lecture.
- ▶ **II**: Pour mettre sur pause la lecture des photos et garder la même image affichée à l'écran.
- ▼/▲: Pour faire pivoter l'image.
- ◀/▶: Pour faire pivoter l'image.
- : Pour accéder au mode "Parcourir les photos".
- ROOT (RACINE)**: Pour arrêter la lecture des photos et revenir au mode répertoire.
- INFO**: Pour masquer/afficher la barre d'état.
- ◀◀/▶▶: Pour garder en mémoire le mode actuel et l'appliquer aux fichiers image précédents/suivants sur la liste.
- ◀◀◀/▶▶▶: Pour changer la vitesse de défilement des images (5 secondes/10 secondes/20 secondes).
- REPEAT/SOURCE**: cette fonction est identique à celle du mode de lecture musicale.
- ↔: Pour modifier la façon d'accéder lorsque l'image est mise à jour.

Mode Lecture de texte (avec fond musical)

Accédez au menu multimédia, et sélectionnez le mode lecture de texte. Appuyez sur [ENTER] pour l'ouvrir.



- /ROOT: A partir du mode lecture de texte, retour au mode catalogue.
- ◀/▶: Page précédente/page suivante.
- ▼/▲: Ligne précédente/ligne suivante.
- 0-9: Pour aller au numéro de page saisi par l'utilisateur.

Remarque : la lecture de texte étant affiché en mode OSD, vous ne pouvez pas accéder aux autres options d'OSD lorsque vous êtes en mode de lecture de texte. Vous devez quitter le mode de lecture de texte pour avoir accès aux autres fonctions.

Mode PIP/POP

Pour définir le mode d'image : PIP (image incrustée sur l'image principale) ou POP (image hors de l'image principale).

Sélection de la source PIP/POP :

Appuyez sur [PIP/POP], le menu principal et le sous-menu s'affichent en même temps.

L'écran le plus large correspond au menu principal, et l'écran plus petit au sous-menu.

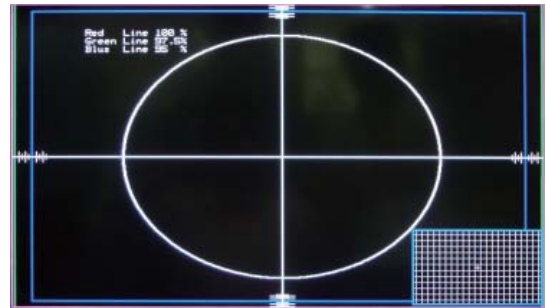

Appuyez sur [◀/▶]. Le cadre rose passe du menu principal au sous-menu et inversement. Appuyez ensuite sur [SOURCE] pour permuter la source principale et la source secondaire. Appuyez sur [EXIT] pour quitter l'écran du menu.

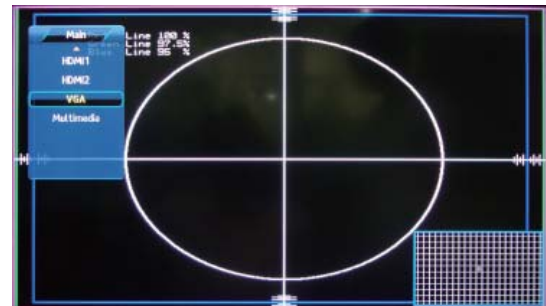

Remarque : Selon le mode, la fonction PIP/POP n'est pas toujours disponible. (Voir "Configuration de la source PIP/POP" ci-dessous).



O: disponible
X: non disponible

Configuration de la source PIP/POP

Sous Principale	TV	AV	SVIDEO	PERITEL1	PERITEL2	YPBPR	VGA	HDMI 1	HDMI 2
TV	X	X	X	X	X	O	O	O	O
AV	X	X	X	X	X	O	O	O	O
SVIDEO	X	X	X	X	X	O	O	O	O
PERITEL1	X	X	X	X	X	X	X	O	O
PERITEL2	X	X	X	X	X	X	X	O	O
YPBPR	O	O	O	X	X	X	X	O	O
VGA	O	O	O	X	X	X	X	O	O
HDMI 1	O	O	O	O	O	O	O	X	X
HDMI 2	O	O	O	O	O	O	O	X	X

FONCTIONNEMENT DU LECTEUR DVD INTEGRE

Les disques suivants sont compatibles avec cet appareil :

Type de disque et logo	
DVD	
CD	

Numéro de la région

Le numéro de la région (code de restriction régional) est intégré à l'appareil et aux disques DVD. Cet appareil accepte les disques vidéo DVD de la région "2".







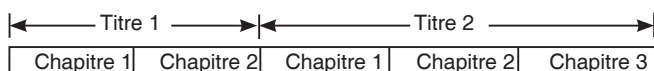

Disque vidéo DVD

Les disques vidéo DVD sont divisés en titres, et les titres sont eux-mêmes sous-divisés en chapitres.



Certains boîtiers de DVD comportent des symboles. Exemples :

	Plusieurs langues
	Plusieurs choix de langues de sous-titrage
	Multi-angle
	Plusieurs formats d'écran
	Numéro de la région
	Sous-titrage pour sourds et malentendants

Disque CD audio

Les disques CD audio sont divisés en pistes.

Piste 1	Piste 2	Piste 3	Piste 4	Piste 5
---------	---------	---------	---------	---------

ATTENTION :

- Cet appareil accepte uniquement les formats de disque mentionnés ci-dessus. Les DVD-ROM, CD-ROM, CVD, VCD, etc. ne passent pas sur cet appareil.
- Cet appareil accepte les DVD-R comportant des données de film. Toutefois, selon les conditions d'enregistrement, il est possible que certains DVD-R ne passent pas.
- Les DVD-R ne comportant aucunes données de film ne peuvent pas être lus.
- Les DVD-RW (mode vidéo) peuvent être lus. Toutefois, selon les conditions d'enregistrement, il est possible que certains DVD-R ne passent pas. Les DVD-RW (mode VR) ne peuvent pas être lus.
- Les DVD+R/+RW peuvent être lus. Toutefois, selon les conditions d'enregistrement, il est possible que certains DVD-R ne passent pas.

Maniement, stockage et entretien des disques

- Ne touchez pas le compartiment des disques lors de son ouverture ou de sa fermeture.
- Ne placez jamais rien d'autre qu'un DVD (ou CD) 12cm ou 8cm dans la fente du compartiment des disques. L'insertion de tout autre objet pourrait endommager l'appareil.
- Effacez soigneusement toute trace de doigt ou de poussière sur la surface du disque (face brillante) à l'aide d'un chiffon doux. Nettoyez à partir du centre vers les bords du disque.
- N'utilisez jamais de produits chimiques, tels que des sprays de nettoyage, des sprays ou liquides antistatiques, du benzène ou des diluants pour nettoyer les disques. Ces produits chimiques endommageraient irrémédiablement la surface plastique du disque.
- Pour retirer le disque de son boîtier, appuyez au centre du boîtier et soulevez le disque en le tenant avec précaution par les bords.
- Pour éviter de salir ou de rayer les disques, il est conseillé de les ranger dans leur boîtier après utilisation.
- Pour éviter de déformer le disque, évitez de les exposer trop longtemps aux rayons du soleil, à un taux d'humidité élevé ou à des températures extrêmes.
- Ne collez pas de papier et n'écrivez pas sur l'une ou l'autre des surfaces du disque. L'utilisation de crayons pointus ou l'encre de certains stylos pourraient endommager la surface des disques.

Lecture de base

"Ø" peut apparaître à l'écran durant le fonctionnement. Cette icône signifie que le disque ne propose pas cette fonction.

Préparation

1. Mettez le téléviseur en marche et appuyez sur la touche [SOURCE] pour définir "DVD" en tant que source d'entrée.
2. Insérez le disque (face imprimée vers le lecteur) dans la fente (panneau latéral) jusqu'à ce qu'il soit enclenché.

Le téléviseur entame automatiquement la lecture du premier fichier/de la première piste/du premier chapitre.

Remarque :

Si le téléviseur est sur une autre fonction, il passe en mode "DVD" lorsqu'un disque est inséré et en entame automatiquement la lecture.

Arrêt de la lecture

[CD]

Appuyez sur la touche [▶||] pour arrêter momentanément la lecture du disque. Appuyez de nouveau sur cette touche pour reprendre la lecture.

[DVD]

Appuyez une fois sur [■] pour arrêter temporairement la lecture du disque.

Appuyez deux fois sur [■] pour arrêter définitivement la lecture du disque.

Fonctionnalités de lecture de disque

Sélection du menu DVD

Remarques :

- Le fonctionnement peut varier d'un disque à l'autre.
 - Certaines options du menu ne seront pas possibles sur certains disques.
1. Appuyez sur [D.MENU] en cours de lecture. L'écran du menu principal s'affiche.
 2. Appuyez sur [▲], [▼], [◀] ou [▶] (ou sur les touches chiffrées) pour sélectionner le menu de votre choix.
 3. Appuyez sur [OK]. La lecture du menu sélectionné démarre.

Saut de chapitre (piste)



Avance

Appuyez sur [▶▶] durant la lecture pour passer au chapitre (ou à la piste) suivant(e).

Retour

Appuyez sur [◀◀] durant la lecture pour revenir au chapitre (ou à la piste) précédent(e).

Remarque :

Sur les DVD, il est possible de sauter des chapitres mais pas des titres.

Recherche de titre [DVD]

Appuyez sur [GOTO].

Utilisez les touches chiffrées pour saisir le numéro du titre.

Par exemple :

T: 01/01 C: 01/15

Lecture répétée

Appuyez sur la touche [REPEAT] durant la lecture pour activer le mode de répétition :

[DVD]

Si vous souhaitez...	Appuyez sur [REPEAT] ...
repasser un chapitre (↺ CHAP-TER) en boucle	une fois
repasser un titre (↺ TITLE) en boucle	deux fois
répéter tout (↺ ALL)	trois fois
désactiver le mode répétition	quatre fois

[CD]

Si vous souhaitez...	Appuyez sur [REPEAT] ...
repasser en boucle la piste en cours	une fois
repasser en boucle toutes les pistes	deux fois
désactiver le mode répétition	trois fois

Lecture répétée d'une plage précise (répétition A-B)

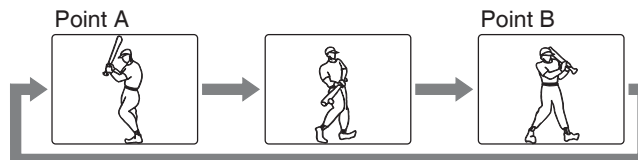

1. Appuyez sur [A-B] durant la lecture au début de la section que vous souhaitez repasser (Point A).
 - "↺A" s'affiche à l'écran.
2. Appuyez de nouveau sur [A-B] à la fin de la section que vous souhaitez repasser (Point B).
 - "↺AB" s'affiche à l'écran.
3. Pour revenir en mode de lecture normale, appuyez de nouveau sur [A-B].

Sélection de la langue des sous-titres [DVD]

Appuyez plusieurs fois sur la touche [SUBTITLE] durant la lecture jusqu'à ce que la langue de votre choix apparaisse à l'écran.

Par exemple :

SUBTITLE 01/03 ENG

Remarque :

Certains disques ne permettent pas l'utilisation de cette option.

Sélection de la langue de la bande sonore (multi-langue) [DVD]

Cette opération n'est possible que sur les disques disposant d'un choix de langue audio.

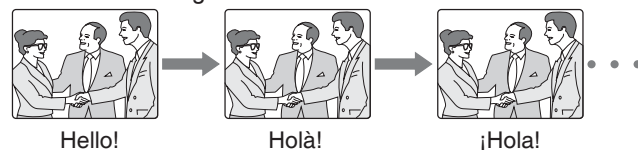

Appuyez plusieurs fois sur la touche [AUDIO] durant la lecture jusqu'à ce que la langue de votre choix apparaisse à l'écran.

Remarques :

- Si la langue de votre choix n'est pas sélectionnée même après avoir appuyé sur cette touche, cela signifie que cette langue n'est pas disponible sur le disque.
- Lorsque l'appareil est remis en marche ou que le disque est remplacé, sélectionnez de nouveau la langue.
- Si cette langue n'est pas enregistrée sur le disque, vous n'entendrez que la langue disponible sur le disque.

Sélection des informations à l'écran

Appuyez plusieurs fois sur [INFO] pour afficher les informations du disque (titre, chapitre, durée du titre écoutée, langue, etc.).

Lecture de CD KODAK Picture/JPEG

Pour démarrer le diaporama à partir des miniatures :

1. Appuyez sur [▲], [▶], [▼] ou sur [◀] pour sélectionner la photo requise.
 - Pour passer à la miniature suivante ou revenir à la précédente, appuyez sur [▶▶] ou sur [◀◀].
2. Appuyez sur [OK] ou sur [▶] (Lecture) pour démarrer le diaporama à partir de la photo sélectionnée.

Lorsque le diaporama est en marche :

- Appuyez sur [⏏] pour le mettre sur pause. Appuyez sur [▶] (Lecture) pour reprendre le diaporama.
- Appuyez sur [▶▶] ou sur [◀◀] pour passer à la photo suivante ou précédente.
- Si la photo s'affiche à l'envers ou de côté, appuyez sur [▲], [▶], [▼] ou sur [◀] pour la faire tourner.

Réglages initiaux

Une fois les réglages initiaux effectués, l'appareil les appliquera toujours. Les réglages seront gardés en mémoire jusqu'à ce qu'ils soient modifiés, même si l'appareil est mis hors tension.

- Appuyez sur la touche [DVD SETUP] pour activer le menu OSD du lecteur DVD.
- Appuyez sur [▶] ou sur [◀] pour vous déplacer et sélectionner différents sous-menus.
- Appuyez sur [▲] ou sur [▼] pour accéder au sous-menu sélectionné.
- Appuyez sur la touche [DVD SETUP] pour quitter le menu OSD.

Menu de configuration générale

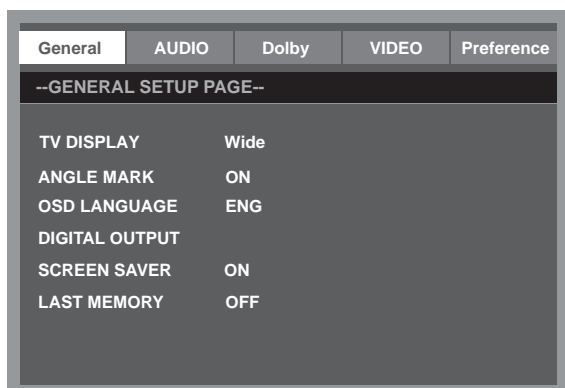

Menu de configuration audio

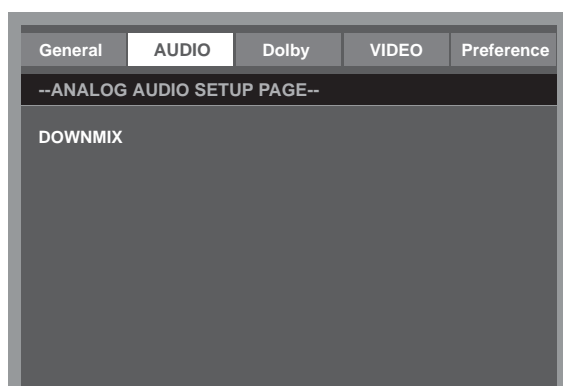

Menu de configuration Dolby Digital

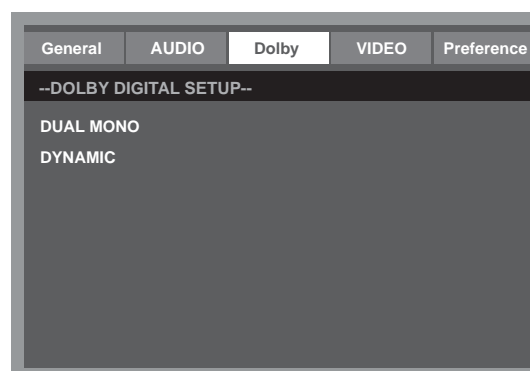

Menu de configuration vidéo

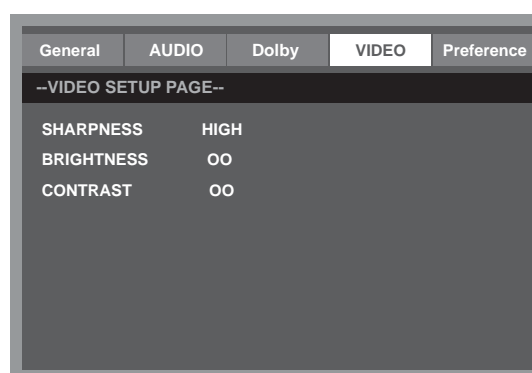

Menu de configuration des préférences

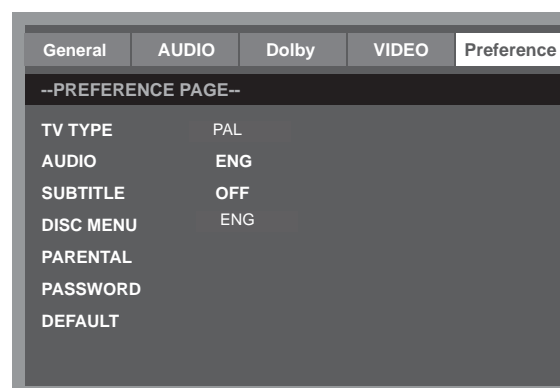

REMARQUES IMPORTANTES

Le code pin par défaut est "0000".
Si vous avez oublié votre mot de passe, saisissez le mot de passe d'origine : "2008".

ENTRETIEN

ATTENTION :
POUR VOTRE SECURITE, PENSEZ A DEBRANCHER LE CORDON D'ALIMENTATION AVANT DE PROCEDER A L'ENTRETIEN OU AU NETTOYAGE DE L'APPAREIL.

Nettoyage de l'écran LCD

Aucun objet pointu ne peut être utilisé sur l'écran LCD. Pour effacer les traces de doigt ou la poussière de la surface de l'écran LCD, utilisez un chiffon propre et doux.

Nettoyez à partir du centre vers les bords de l'écran LCD.

N'utilisez jamais de produits chimiques, tels que des produits de nettoyage pour disques, des sprays ou liquides antistatiques, du benzène ou des diluants pour nettoyer l'écran LCD.

Nettoyage de l'appareil principal

Nettoyez l'extérieur de l'appareil à l'aide d'un chiffon propre, doux et humidifié à l'eau tiède. N'utilisez pas de benzène, de diluant ou d'alcool car ces produits pourraient abîmer la surface de l'appareil.

DEPANNAGE

Symptôme

Cause possible

Solution

Pas d'image ou de son.

Le cordon d'alimentation n'est pas correctement branché sur l'appareil.

Branchez le cordon d'alimentation sur l'appareil principal.

Le cordon d'alimentation n'est pas branché sur une prise secteur.

Branchez le cordon d'alimentation sur une prise secteur.

La source d'entrée sélectionnée n'est pas la bonne.

Sélectionnez la source d'entrée adéquate.

La source d'entrée n'est pas reliée au téléviseur.

Effectuez les raccordements.

Aucun son n'est émis.

Le volume est au niveau minimum.

Appuyez sur [VOL +] pour augmenter le volume.

La touche  de la télécommande est enfoncée.

Appuyez sur  (ou sur VOL+/-) pour rétablir le son.

Le mode audio sélectionné n'est pas le bon.

A partir du menu principal, sélectionnez un système audio correspondant à celui de téléviseur.

Symptôme

Cause possible

Solution

Pas d'image, ou une image monochrome.

Le système couleur sélectionné ne correspond pas au programme.

Sélectionnez un système couleur adéquat.

Le système audio sélectionné ne correspond pas au programme.

Sélectionnez un système audio adéquat.

Mauvaise qualité de son ou d'image.

Des appareils provoquant des interférences sont placés à proximité du téléviseur.

Eloignez ces appareils du téléviseur.

Plusieurs appareils sont branchés sur la même prise multiple.

Branchez le cordon d'alimentation sur une prise secteur différente.

Le mode audio sélectionné n'est pas le bon.

A partir du menu principal, sélectionnez un système audio correspondant à celui de téléviseur.

Remarque :

Quelques points lumineux ou sombres peuvent apparaître sur l'écran du téléviseur. Il s'agit d'un phénomène normal.

CARACTERISTIQUES TECHNIQUES

DVT-2622B

Affichage

Type d'écran	LCD
Taille d'écran	26 pouces
Rapport d'aspect	16:9
Surface active	575,8 (H) X 323,8 (V)
Résolution de l'écran	1366 (H) X 768 (V)
Luminosité	450 cd/m ²
Rapport de contraste	800:1
Taille d'un point	0,1405 (H) X 0,4215 (V) mm
Couleur maximum	16,7 M
Temps de réponse	5 ms

Caractéristiques

Compatible HDI 480I, 480P, 576I, 576P, 720P, 1080I, 1080P
Fixation murale VESA 100

Réception télévision

Système télé PAL / SECAM
Système audio B/G , I, D/K, L/L'
Impédance de l'antenne 75 Ohm

Fréquences de syntonisation :

ATV 49MHz – 863MHz

Alimentation requise

Alimentation 100-240V ~ 50/60 Hz
Consommation électrique
Maximum < 90W

Caractéristiques DVD

Longueur d'onde laser 650 nm / 795 nm
Numéro de région de DVD 2

Connexions

Entrée:	
Tuner TV (RF 75Ω)	1
Entrée composante vidéo (Y Pb Pr)	1
Entrée vidéo (AV)	1
Entrée S-Vidéo (S-VIDEO)	1
PERITEL	2
Entrée VGA (VGA)	1
Entrée PC audio (PC AUDIO)	1
Entrée HDMI (HDMI)	2
Port USB	1

Résolutions VGA prises en charge

jusqu'à 1360 x 768

Dimensions (LxHxD)

Appareil avec pied/haut-parleurs 672 x 514 x 250 mm
Appareil sans pied 672 x 467 x 104 mm

Poids

Appareil avec pied/haut-parleurs 10,5 Kg

Environnement

Température de fonctionnement 0°C-40°C
Humidité de fonctionnement 20%-80%

Remarque :

Les caractéristiques techniques peuvent être modifiées sans préavis.

DVT-2622W

Affichage

Type d'écran	LCD
Taille d'écran	26 pouces
Rapport d'aspect	16:9
Surface active	575,8 (H) X 323,8 (V)
Résolution de l'écran	1366 (H) X 768 (V)
Luminosité	450 cd/m ²
Rapport de contraste	800:1
Taille d'un point	0,1405 (H) X 0,4215 (V) mm
Couleur maximum	16,7 M
Temps de réponse	5 ms

Caractéristiques

Compatible HDI	480I, 480P, 576I, 576P, 720P, 1080I, 1080P
Fixation murale	VESA 100

Réception télévision

Système télé	PAL / SECAM
Système audio	B/G , I, D/K, L/L'
Impédance de l'antenne	75 Ohm

Fréquences de syntonisation :

ATV	49MHz – 863MHz
-----	----------------

Alimentation requise

Alimentation	100-240V ~ 50/60 Hz
Consommation électrique	
Maximum	< 90W

Caractéristiques DVD

Longueur d'onde laser	650 nm / 795 nm
Numéro de région de DVD	2

Connexions

Entrée:	
Tuner TV (RF 75Ω)	1
Entrée composante vidéo (Y Pb Pr)	1
Entrée vidéo (AV)	1
Entrée S-Vidéo (S-VIDEO)	1
PERITEL	2
Entrée VGA (VGA)	1
Entrée PC audio (PC AUDIO)	1
Entrée HDMI (HDMI)	2
Port USB	1

Résolutions VGA prises en charge

jusqu'à 1360 x 768

Dimensions (LxHxD)

Appareil avec pied/haut-parleurs	672 x 514 x 250 mm
Appareil sans pied	672 x 467 x 104 mm

Poids

Appareil avec pied/haut-parleurs	10,5 Kg
----------------------------------	---------

Environnement

Température de fonctionnement	0°C-40°C
Humidité de fonctionnement	20%-80%

Remarque :

Les caractéristiques techniques peuvent être modifiées sans préavis.

Lenco

DVT-2622B

DVT-2622W

MANUAL

DEL USUARIO

Para más información y ayuda, por favor visite www.lenco.eu

Índice de contenido

PRECAUCIONES.....	S3
CONTROLES	S4
USO DE LA TV POR PRIMERA VEZ	S7
OPERACIONES BÁSICAS.....	S8
AJUSTES DEL MENÚ OSD	S9
OPERACIONES DEL REPRODUCTOR DVD INTEGRADO.....	S17
MANTENIMIENTO	S20
PROBLEMAS Y SOLUCIONES.....	S20
ESPECIFICACIONES	S21

Estimado cliente:

Gracias por la compra de esta TV LCD. Cuando abra la caja por primera vez, por favor compruebe que estén todos los accesorios. Antes de conectar las partes y la alimentación, por favor lea con atención este manual del usuario y guarde estas instrucciones siempre a mano y cerca de su TV LCD.

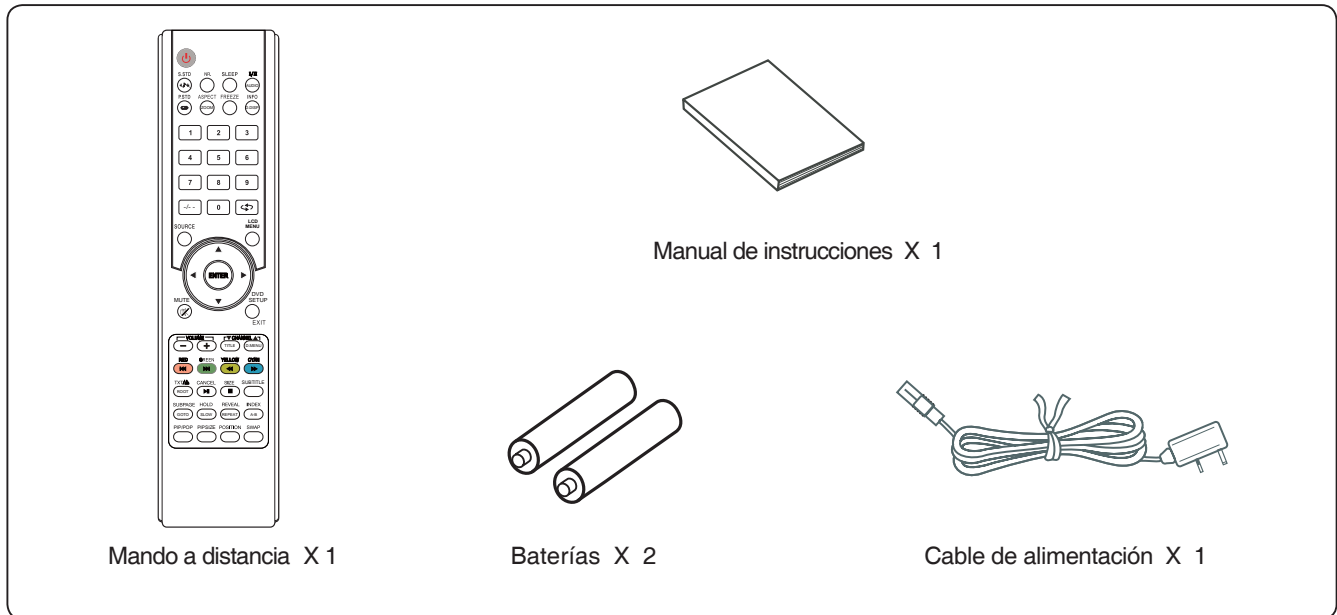

Por favor revise los accesorios al abrir el paquete. Si falta alguno o alguno está dañado, consulte a su distribuidor local.

Nota:

Esta descripción del manejo fue impresa antes del desarrollo del producto.

Cuando una parte de las especificaciones del producto deba cambiarse para mejorar su funcionalidad u otras funciones, la especificación del producto será prioritaria. En tales casos, el manual de instrucciones podría no coincidir completamente con todas las funciones del producto real.

Por lo tanto, el producto y el embalaje reales, así como los nombres e ilustraciones, podrían diferir del manual.

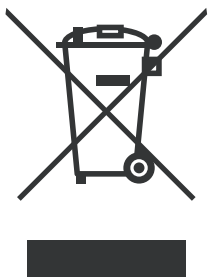

Las pantallas mostradas como ejemplos en este manual podrían diferir de las pantallas reales.

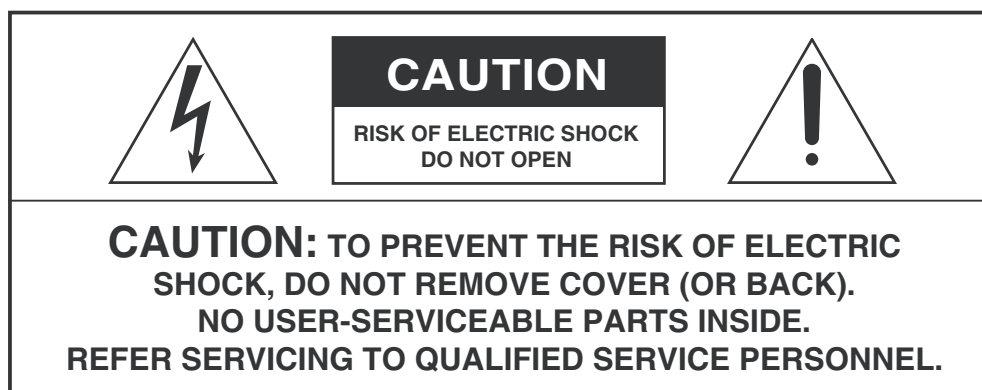

Si requiere desechar este producto en cualquier momento futuro, por favor note que: Los residuos de productos eléctricos no deben tirarse en la basura doméstica. Por favor recicle donde existan centros para ello. Consulte con su autoridad local o minorista para obtener información sobre el reciclaje (Directiva de Residuos de Aparatos Eléctricos y Electrónicos).

PRECAUCIONES



	Este símbolo que voltaje peligroso que constituye un riesgo de descarga eléctrica está presente dentro de la unidad.
	Este símbolo indica que hay importantes instrucciones de uso y mantenimiento en la documentación que acompaña esta unidad.

PRECAUCIÓN

PARA GARANTIZAR LA SEGURIDAD SOSTENIDA NO quite NINGUNA CUBIERTA NI INTENTE ACCEDER AL INTERIOR DEL PRODUCTO. REFIERA TODO TRABAJO DE SERVICIO A PERSONAL CALIFICADO.

PARA PREVENIR PELIGROS DE INCENDIOS Y DESCARGAS ELÉCTRICAS, NO EXPONGA ESTE APARATO A LLUVIA NI HUMEDAD.

- No instale la unidad en un espacio inestable.
- No exponga esta unidad a lugares con temperaturas (menos de 5°C ó más de 35°C) o humedad extremas.
- No exponga esta unidad a luz solar directa o calor cercano.
- No instale esta unidad en un lugar cerrado, como un estante o un armario empotrado. Deberá permitirse un mínimo de 20 cm de distancia alrededor del aparato para una ventilación adecuada.
- La ventilación no deberá impedirse cubriendo las aberturas con objetos como periódicos, manteles, cortinas, etc.
- No coloque esta unidad en ningún líquido.
- No inserte ningún objeto minúsculo por las aberturas de ventilación de la unidad.
- El aparato no deberá exponerse a goteos ni salpicaduras. Ningún objeto con líquido, como un jarrón, deberá colocarse sobre el aparato.
- No deberá colocarse ninguna fuente de llama descubierta, como velas encendidas, sobre el aparato.
- Nunca toque la pantalla TV ni los cables de alimentación/antena durante tormentas eléctricas. Deje de usarla durante tormentas eléctricas.
- No pise el cable de alimentación ni lo tuerza.
- Este producto no deberá ser ajustado ni reparado cuando ocurra una condición anormal o un problema por ninguna persona excepto personal adecuadamente calificado. Por favor consulte con un técnico de servicio calificado.
- Siempre saque las baterías y guárdelas en un lugar seco si el mando dejará de usarse durante mucho tiempo.
- Evite dejar caer el mando a distancia y dañarlo.
- Siempre alimente esta unidad con una toma del mismo tipo (voltaje y frecuencia) que el indicado en la etiqueta de identificación del reverso de la unidad.
- Desconecte el cable de alimentación de la toma cuando no esté en uso. Coja la clavija, no el cable, cuando desconecte la unidad.
- Este dispositivo de CLASE 1 deberá conectarse con una clavija de alimentación AC con protección de tierra, y colocar la clavija de alimentación AC en un lugar fácil de enchufar y desenchufar.
- Cuando se use la clavija de ALIMENTACIÓN o un alargador como dispositivo de desconexión, el dispositivo de desconexión deberá permanecer fácilmente accesible.

CONTROLES

UNIDAD PRINCIPAL

Botones de mando

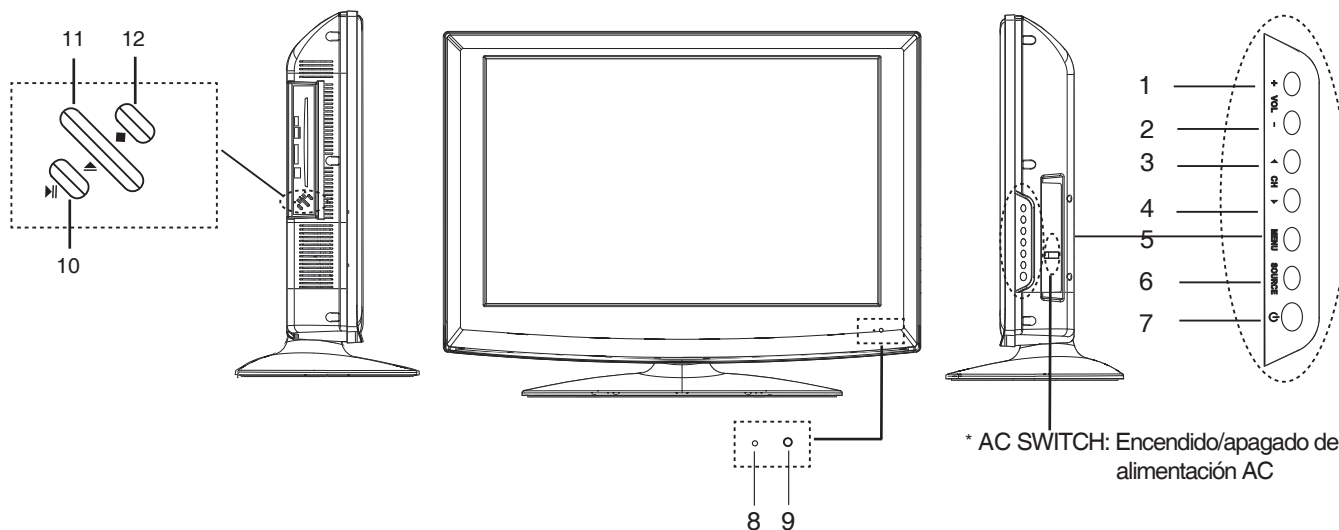

Botones de mando general

- | | | |
|----|-------------------------------------|----------|
| 1. | Botón de aumento de volumen | (+ VOL) |
| 2. | Botón de disminución de volumen | (VOL -) |
| 3. | Botón de aumento de canal | (▲CH) |
| 4. | Botón de disminución de canal | (CH▼) |
| 5. | Botón de menú | (MENU) |
| 6. | Botón selector de fuente de entrada | (SOURCE) |
| 7. | Botón de encendido/suspensión | (⏻) |
| 8. | Indicador de encendido | |
| 9. | Sensor del mando | |

Para el reproductor DVD

- | | | |
|-----|-----------------------------|-------|
| 10. | Botón de reproducción/pausa | (▶) |
| 11. | Botón de expulsión | (▲) |
| 12. | Botón de detención | (■) |

Tomas (panel trasero)

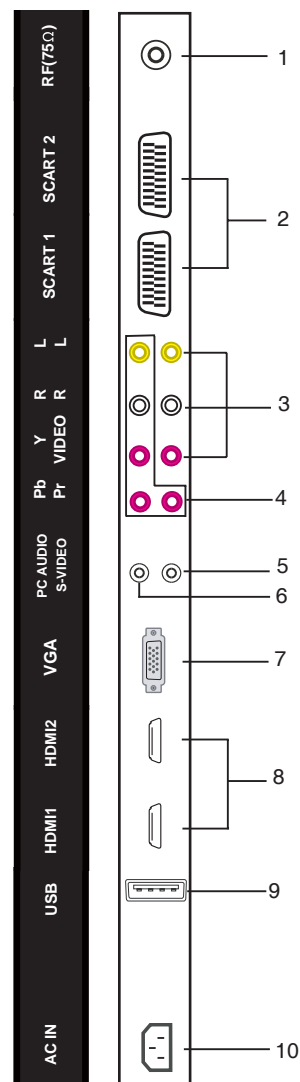

- | | | |
|-----|---|---------------|
| 1. | Entrada de antena/TV por cable | (RF 75 Ω) |
| 2. | Entrada SCART | (SCART1/2) |
| 3. | Entrada de audio y vídeo compuesto | (R/L/VIDEO) |
| 4. | Entrada de vídeo por componentes | (R/L/Y Pb Pr) |
| 5. | Entrada S-Vídeo | (S-VIDEO) |
| 6. | Entrada de audio PC | (PC AUDIO) |
| 7. | Entrada de interfaz VGA | (VGA) |
| 8. | Entrada de Interfaz Multimedia de Alta Definición | (HDMI1/2) |
| 9. | Entrada USB | (USB) |
| 10. | Entrada de alimentación AC | (AC IN) |

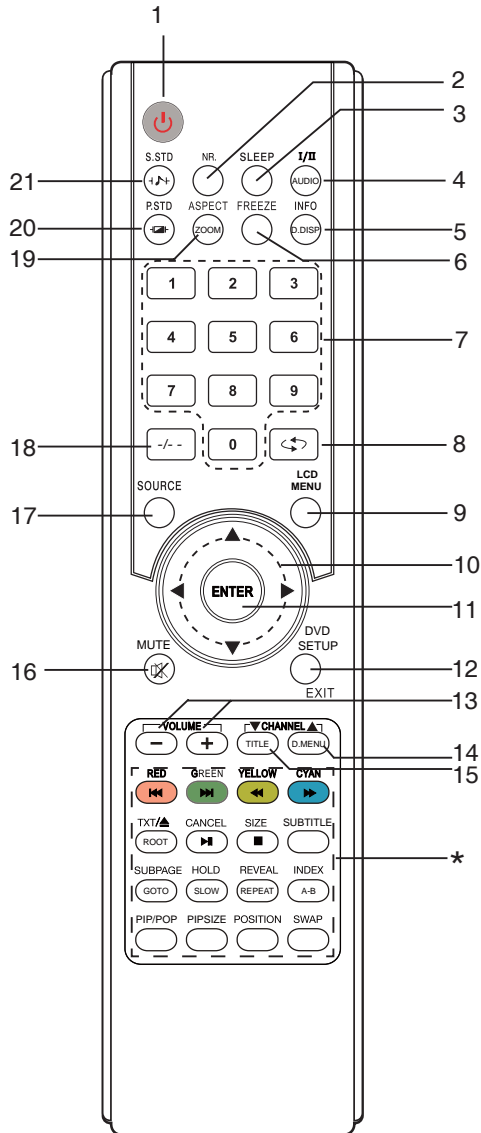

MANDO A DISTANCIA

Botones de mando



1. Botón de encendido/suspensión (⏻)
2. Botón reductor de ruido de imagen (NR.)
3. Botón de temporización de apagado (SLEEP)
4. Botón selector de modo de audio NICAM/idioma de audio (I/II /AUDIO)
5. Botón visualizador de información/visualizador de menú DVD (INFO/D.DISP)
6. Botón congelador de imagen (FREEZE)
7. Botones numéricos (0, 1~9)
8. Botón de canal anterior (←)
9. Botón de menú LCD (LCD MENU)
10. Botones direccionales (▲, ▶, ▼, ◀)
11. Botón de confirmación (ENTER)
12. Botón de menú de ajustes DVD/salir de menú (DVD SETUP/EXIT)
13. Botones controladores de volumen (- VOLUME +)
14. Botón de aumento de canal/menú DVD (CHANNEL ▲/D.MENU)
15. Botón de disminución de canal/título DVD (▼ CHANNEL/TITLE)
16. Botón silenciador (MUTE )
17. Botón selector de fuente de entrada (SOURCE)
18. Botón de canales multidígito (-/-)
19. Botón selector de modo de visualización/ampliar/reducir imagen DVD (ASPECT/ZOOM)
20. Botón selector de modo de imagen (P.STD )
21. Botón selector de modo de sonido (S.STD )

- *. Botones especiales:
- RED/◀◀: Botón de atajo/anterior
 - GREEN/▶▶: Botón de atajo/siguiente
 - YELLOW/◀◀◀: Botón de atajo/adelantado rápido
 - CYAN/▶▶▶: Botón de atajo / retroceso rápido
 - TXT/▲/ROOT: Botón teletexto de encendido/apagado/expulsión DVD/volver
 - CANCEL/▶▶◻: Botón teletexto cancelar/reproducción/pausa
 - SIZE/◻: Botón teletexto de tamaño /detención
 - SUBTITLE: Botón de subtítulos USB/ATV
 - SUBPAGE/GOTO: Botón teletexto de subpágina / Ir a
 - HOLD/SLOW: Botón teletexto de retención / reproducción lenta
 - REVEAL/REPEAT: Botón teletexto revelar / reproducción repetida
 - INDEX/A-B: Botón teletexto visualizador de índice / repetición A-B
 - PIP/POP: Botón de encendido/apagado de la función PIP/POP
 - PIPSIZE: Botón de tamaño PIP
 - POSITION: Botón de opción de posición PIP
 - SWAP: Botón intercambiado de ventana principal/sub

Inserción de baterías

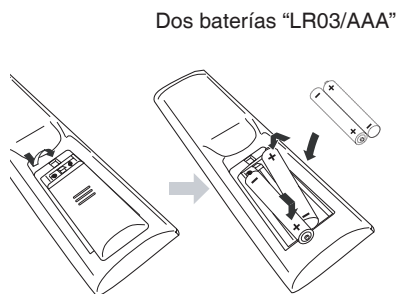

Nota:

- Luz solar brillante o luces brillantes podrían ocasionar que el mando se comporte irregularmente.
- Siempre saque las baterías si el mando a distancia dejará de usarse más de un mes. Las baterías dejadas en el compartimiento podrían ocasionar daños.
- Los botones del mando a distancia realizan funciones similares que los botones marcados de manera similar de la unidad principal.

Campo de control

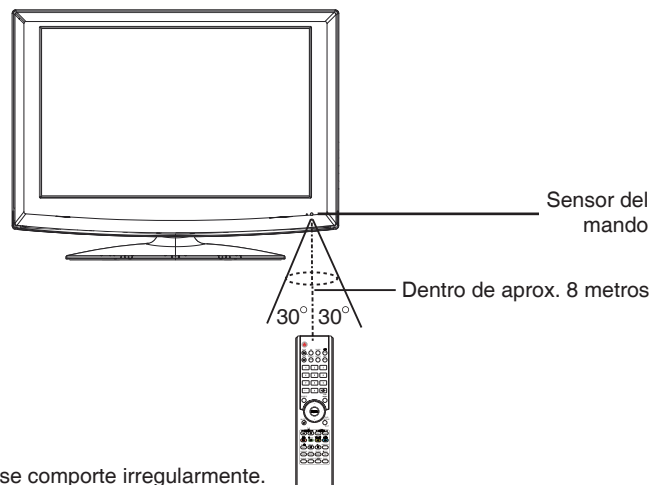

Función Teletexto

TXT: Pulse este botón para entrar al modo de teletexto y mostrar la página de teletexto. Pulse este botón de nuevo para mostrar la imagen y la página de teletexto al mismo tiempo. Si quiere salir del modo de teletexto, pulse este botón de nuevo.

SUBPAGE: Se refiere a la subpágina de la página de teletexto, es decir la página subcodificada. Cuando se pulsa, la pantalla mostrará el pedido -/- de la introducción del código de subpágina. No se mostrará si no hay subpágina. En la mayoría de los casos no hay subpágina.

HOLD: Pulse este botón si quiere continuar mostrando la página y púlselo de nuevo para salir del estado de retención.

SIZE: Pulse este botón si quiere ampliar el contenido de la parte superior de la página, y púlselo por segunda vez para ampliar el contenido de la parte inferior de la página. Púlselo tres veces para reanudar la visualización normal de todo el contenido de la página.

REVEAL: Pulse este botón si quiere mostrar el texto oculto. Púlselo de nuevo para cerrar la visualización del texto oculto.

INDEX: Pulse este botón si quiere mostrar el índice de todas las páginas de teletexto.

Los botones numéricos 0-9 del mando a distancia pueden usarse para ir a una página específica. El botón "▲/▼" del mando a distancia puede usarse para mostrar el contenido de la página anterior o siguiente.

Pulse el botón ROJO/VERDE/AMARILLO/AZUL del mando a distancia y la página del color correspondiente se mostrará en la parte inferior de la pantalla.

FAST TEXT (Texto rápido):

Los botones ROJO, VERDE, AMARILLO y AZUL se usan para el acceso rápido a las páginas de color transmitidas por FAST TEXT.

Ejemplo:

ROJO selecciona INFORMACIÓN DE CIUDAD,

AZUL selecciona INFORMACIÓN DE VIAJE,

VERDE selecciona INFORMACIÓN METEOROLÓGICA,

AMARILLO selecciona PROGRAMACIÓN TV.

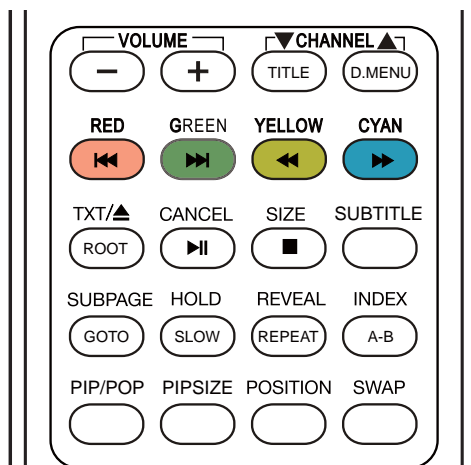

Función DVD

AUDIO: Pulse para seleccionar el modo de sonido (modo DVD únicamente).

ZOOM: Pulse para ampliar la imagen. Hay 3 modos de zoom.

D.DISP: Pulse para mostrar la información de disco del DVD (modo DVD únicamente).

TITLE: Pulse para mostrar el título (solo en el modo DVD).

D.MENU: Pulse para mostrar el menú del DVD.

◀◀: Pulse para reproducir el último título/capítulo/pista (modo DVD únicamente).

▶▶: Pulse para reproducir el siguiente título/capítulo/pista (modo DVD únicamente).

◀◀: Pulse para retroceder. Hay 5 velocidades de retroceso (modo DVD únicamente).

▶▶: Pulse para adelantar. Hay 5 velocidades de adelantado (modo DVD únicamente).

▶||: Pulse para reproducir o pausar la reproducción DVD (modo DVD únicamente).

■: Pulse para detener la reproducción DVD (modo DVD únicamente).

SUBTITLE: Pulse para mostrar los subtítulos actuales.

GOTO: Pulse para activar el menú desplazable en pantalla para editarlo.

REPEAT: Para reproducir la sección automáticamente, seleccione uno de los modos OFF/CHAPTER/TRACK/REP ALL (modo DVD únicamente).

A-B: Para iniciar el segmento de repetición de A-B (modo DVD únicamente).

USO DE LA TV POR PRIMERA VEZ

1. Conecte la antena a la entrada RF 75Ω.
2. Encienda la TV.
3. La guía de instalación siguiente aparecerá:

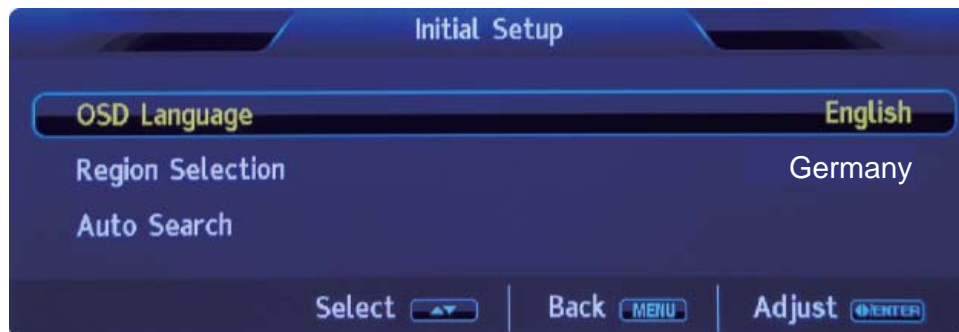

4. Pulse [▲] o [▼] para seleccionar los ajustes deseados.
5. Pulse [◀] o [▶] para ajustar las opciones deseadas.

OSD Language:

Pulse [◀] o [▶] para seleccionar el idioma. El idioma original de esta TV es English.

Region Selection:

Pulse [◀] o [▶] para seleccionar.

Auto Search:

Pulse [▲] o [▼] para seleccionarla, y después pulse [ENTER] para iniciar la autobúsqueda.

Nota:

Después de haber realizado la operación de “reinicio”, apague y encienda la unidad principal.

Información TV

Pulse [INFO] para mostrar la información de programa.

Número de programa	_____	1
Modo de sonido	_____	Mono
Sistema de sonido/sistema de color	_____	PAL BG

OPERACIONES BÁSICAS

Asegúrese de que todas las conexiones necesarias se hayan realizado correctamente antes de encender el aparato.

El indicador de encendido se pondrá rojo y la unidad estará en el modo de suspensión.

Encender la unidad

Pulse [⏻] para encender la unidad principal.
El indicador de encendido se pondrá azul.



Apagar la unidad

Pulse [⏻] de nuevo para apagar la unidad principal.
La unidad se pondrá automáticamente en el modo de suspensión.
El indicador de encendido se pondrá rojo.

Uso del temporizador de apagado

El temporizador de apagado apaga la unidad automáticamente después de transcurrir un tiempo predeterminado. Hay 5 duraciones disponibles, pulse [SLEEP] en el mando a distancia repetidamente para seleccionar el tiempo de apagado deseado:



0 Min → 30 Min → 60 Min → 90 Min → 120 Min

(El temporizador de apagado iniciará cuando se haya terminado de ajustar.)

Para revisar el tiempo restante del temporizador

Pulse [SLEEP] en el mando a distancia y el tiempo restante del temporizador aparecerá en pantalla unos segundos.

Selección de canales TV

Tras seleccionar "TV" como fuente de entrada, podrá realizar cualquiera de las siguientes operaciones para seleccionar un canal.

- Pulse [◀ CH] o [CH ▶] (o [▼ CHANNEL ▲] en el mando a distancia).
- Pulse [0, 1-9] (en combinación con [-/+] de ser necesario) para introducir el número de canal directamente.
- Pulse [↔] para volver al canal visto anteriormente.

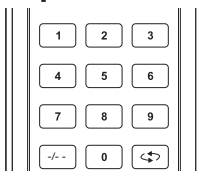

Congelar la imagen

Pulse [FREEZE] en el mando a distancia y la imagen de la pantalla se congelará en la secuencia actual.
Pulse este botón de nuevo para reanudar la reproducción normal.

Selección del modo de visualización

Pulse [ASPECT] repetidamente en el mando a distancia para seleccionar las distintas relaciones de visualización:
Auto → Full → Zoom → 4:3 → 16:9

16:9: Úselo cuando se reproduzca una señal de vídeo de la relación 16:9.

4:3: Usado generalmente para disfrutar de programas de TV.

Nota: "Zoom" no está disponible en los modos HDMI, HD y YPbPr.

Selección de fuente de entrada

Encienda el dispositivo externo conectado necesario. Pulse [SOURCE] para seleccionar la fuente de entrada correcta.
Aparecerá el menú de fuente de entrada.

SOURCE



1. Pulse [▲/▼] para mover la barra resaltada hasta la fuente deseada.
2. Pulse [ENTER] (o [▶]) para confirmar.

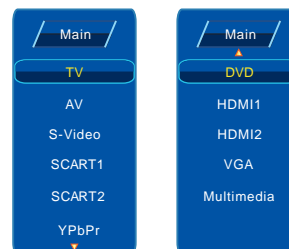

Información acerca de la fuente seleccionada aparecerá en la TV durante unos segundos.

Ajustar el volumen

Pulse [+VOL-] (o [VOLUME +/-] en el mando a distancia) para aumentar o reducir el nivel del volumen.

Función NICAM

Pulse [I/II] en el mando a distancia cuando la fuente de entrada sea "TV".

Esta operación no afectará a los canales sin señal NICAM.

Cuando se haya pulsado [I/II], se cambiará entre las distintas opciones de idioma de audio dependiendo del estilo de señal NICAM.

Estilo de señal NICAM	Opciones de idioma de audio
Mono	NICAM mono/mono
Stereo	estéreo/mono
NICAM dual	mono/ dual principal (Dual 1) / sub dual (Dual 2)

Selección del idioma OSD

El ajuste predeterminado del idioma OSD (Interfaz de Pantalla) es "English". Para editar el OSD.

1. Pulse [LCD MENU], el menú OSD aparecerá.
2. Pulse [▼] hasta que aparezca el menú "Misc".
3. Pulse [▶] para entrar al menú de ajustes, resaltándose "Language".
4. Pulse [◀▶] para fijar el idioma según su idioma preferido.
5. Pulse [LCD MENU] para salir el submenú.

Función Silenciar

Pulse [MUTE] en el mando a distancia para desactivar el sonido temporalmente.
Pulse este botón de nuevo (o [VOL+]) para reactivar el sonido.



Mostrar información

Pulse [INFO] en el mando a distancia, y la información relativa a la fuente actual aparecerá en la pantalla automáticamente.

P. ej.: número de canal, sistema de color, sistema de sonido, etc.

AJUSTES DEL MENÚ OSD

Navegación de menús

Pulse [LCD MENU] y el menú principal OSD aparecerá.

Pulse [▼], y el menú se mostrará en secuencia:

Video → Audio → Misc → TV → Geometric → ...

Cuando algunas opciones de menú se muestren en gris significa que no están disponibles en el modo actual.

Procedimiento operacional básico:

- En cada menú pulse [▲, ▼] en el mando a distancia para seleccionar las opciones del menú principal.
- Pulse [◀, ▶] en el mando a distancia para cambiar o confirmar sus ajustes (siga las indicaciones de la sección inferior de las pantallas OSD relacionadas.)
- Cuando haya terminado de ajustar una opción, pulse [LCD MENU] para salir paso a paso. Pulse [EXIT] para cerrar el menú OSD directamente.

Estructura del menú OSD:

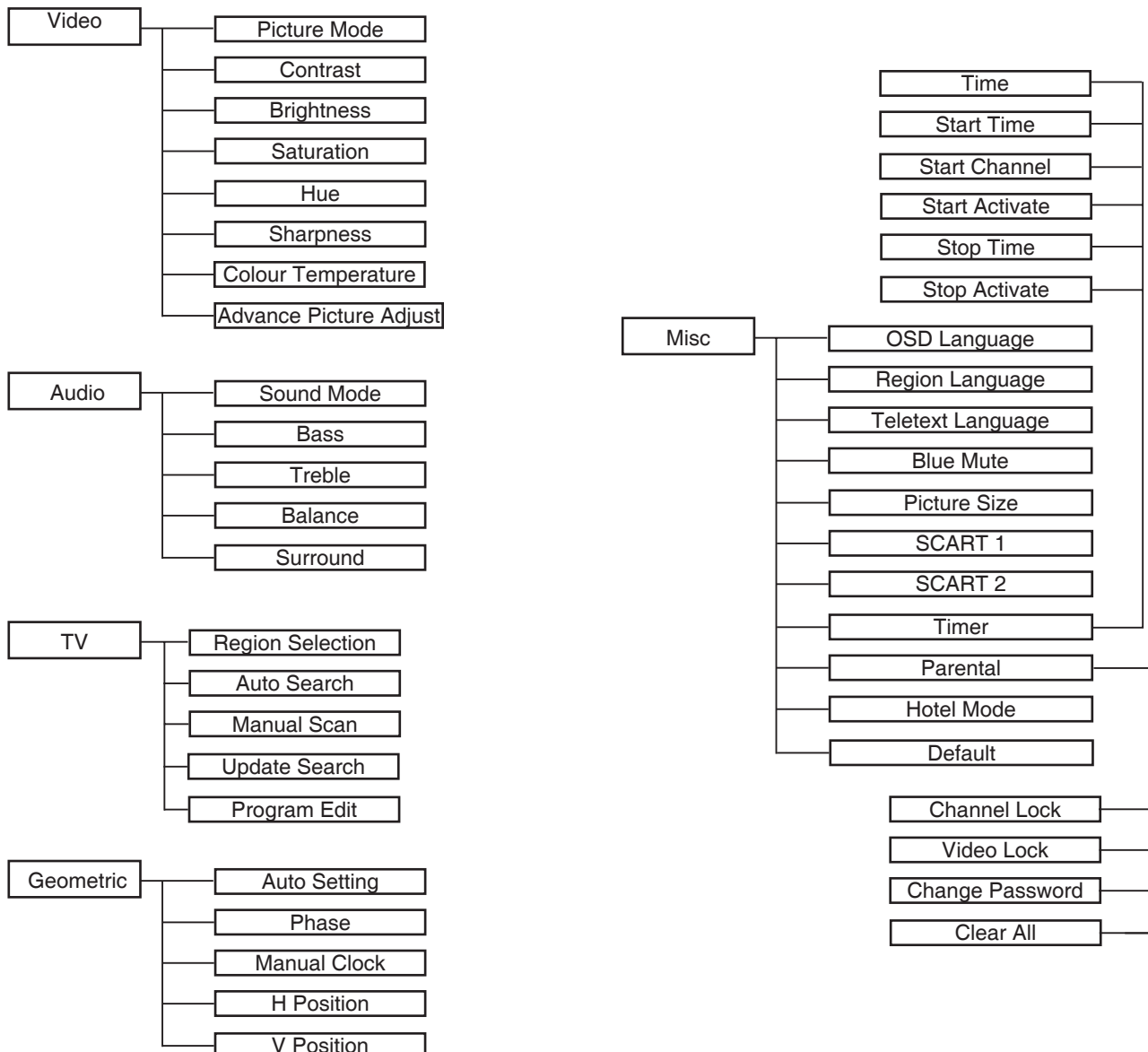

OSD principal:

Modo TV

Menú Video

Pulse [LCD MENU] para mostrar el menú principal.

Pulse [▼/▲] para seleccionar "Video" en el menú principal, después pulse [▶] o [ENTER] para entrar.



Picture Mode: Pulse [▼/▲] para seleccionar "Picture Mode", después pulse [◀▶] para seleccionar. (Modos de imagen disponibles: User, Cinema, Standard, Vivid, Hi-Bright). Podrá cambiar el valor de contrast, brightness, saturation, sharpness y color temperature cuando la imagen esté en el modo USER.

CONSEJOS: Podrá pulsar [P.STD] en el mando a distancia para cambiar el modo de imagen directamente.

Contrast: Ajuste el contraste de la imagen.

Brightness: Ajuste el brillo de la imagen.

Saturation: Ajuste la saturación de la imagen.

Hue: Ajuste el tinte de la imagen.

(Disponible con la señal de vídeo NTSC únicamente)

Sharpness: Ajuste la nitidez de la imagen.

Color Temperature: Pulse [▼/▲] para seleccionar "Color Temperature", después pulse [◀▶] para seleccionar. (Temperaturas de color disponibles: Normal, Warm, User, Cool).

Advance Picture Adjust: Pulse [▼/▲] para seleccionar "Advance Picture Adjust", después pulse [ENTER] para entrar.



DNR: Pulse [▼/▲] para seleccionar "DNR", después pulse [◀▶] para seleccionar. (DNR disponibles: Normal, Strong, Off, Low).

Adaptive Luma Control: Pulse [▼/▲] para seleccionar "Adaptive Luma Control", después pulse [◀▶] para seleccionar "On" u "Off".

Menú Audio

Pulse [LCD MENU] para mostrar el menú principal.

Pulse [▼/▲] para seleccionar "Audio" en el menú principal, después pulse [▶] o [ENTER] para entrar.



Sound Mode: Pulse [▼/▲] para seleccionar "Sound Mode", después pulse [◀▶] para seleccionar. (Modos de sonido disponibles: Off, Rock, POP, Live, Dance, Techno, Classic, Soft).

CONSEJOS: Podrá pulsar [S.STD] en el mando a distancia para cambiar el modo de sonido directamente.

Bass: Fije el valor adecuado de los graves.

Treble: Fije el valor adecuado de los agudos.

Balance: Fije el valor adecuado del equilibrio entre los canales izquierdo y derecho del altavoz.

Surround: Fije el sonido surround en "On" u "Off".

Menú Misc

Pulse [LCD MENU] para mostrar el menú principal.

Pulse [▼/▲] para seleccionar "Misc" en el menú principal, después pulse [▶] o [ENTER] para entrar.



OSD Language: Fije el idioma de la interfaz de pantalla.

El valor predeterminado es English.

Region Language: Pulse [▼/▲] para seleccionar "Region Language", después pulse [◀▶] para seleccionar.

Teletext Language: Pulse [▼/▲] para seleccionar "Teletext Language", después pulse [◀/▶] para seleccionar.

Blue Mute: Fijado en "On", la pantalla azul se mostrará; fijado en "Off", la pantalla azul desaparecerá.

Picture Size: Pulse [▼/▲] para seleccionar "Picture Size", después pulse [◀/▶] para seleccionar Full, Zoom, 4:3, 16:9, Auto.

SCART 1: Pulse [▼/▲] para seleccionar "SCART 1", después pulse [◀/▶] para seleccionar. (SCART disponibles: Auto, CVBS/RGB, CVBS, RGB).

SCART 2: Pulse [▼/▲] para seleccionar "SCART 2", después pulse [◀/▶] para seleccionar. (SCART disponibles: Auto, CVBS, S-video).

Timer: Pulse [▼/▲] para seleccionar "Timer", después pulse [ENTER] para entrar.

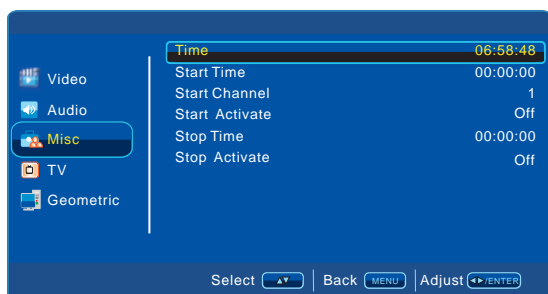

Time: Pulse [▼/▲] para seleccionar "Time", después pulse [ENTER] para entrar.

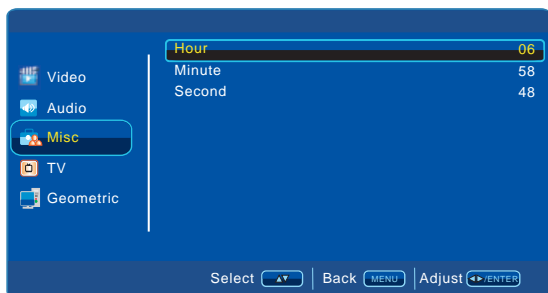

Hour: Pulse [▼/▲] para seleccionar "Hour", después pulse [◀/▶] para ajustar.

Minute: Pulse [▼/▲] para seleccionar "Minute", después pulse [◀/▶] para ajustar.

Second: Pulse [▼/▲] para seleccionar "Second", después pulse [◀/▶] para ajustar.

Start Time: Pulse [▼/▲] para seleccionar "Start Time", después pulse [ENTER] para entrar, pulse [◀/▶] para ajustar la hora, minutos y segundos de la hora de inicio.

Start Channel: Pulse [▼/▲] para seleccionar "Start Channel", después pulse [◀/▶] para ajustar.

Start Activate: Pulse [▼/▲] para seleccionar "Start Activate", después pulse [◀/▶] para seleccionar On, Off, u Once.

Stop Time: Pulse [▼/▲] para seleccionar "Stop Time", después pulse [ENTER] para entrar, pulse [◀/▶] para ajustar la hora, minutos y segundos de la hora de apagado.

Stop Activate: Pulse [▼/▲] para seleccionar "Stop Activate", después pulse [◀/▶] para seleccionar On, Off, u Once.

Parental: Pulse [▼/▲] para seleccionar "Parental", después pulse [ENTER] para introducir la contraseña y entrar al submenú (la contraseña predeterminada es '0000').

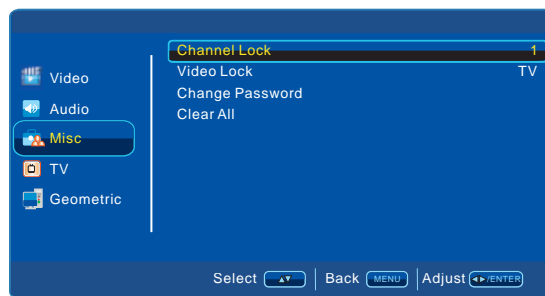

Channel Lock: Pulse [▼/▲] para seleccionar "Channel Lock", después pulse [◀/▶] para seleccionar el canal que quiera bloquear. Pulse [ENTER] para bloquear el canal seleccionado.

Video Lock: Pulse [▼/▲] para seleccionar "Video Lock", después pulse [◀/▶] para seleccionar el vídeo que quiera bloquear. Pulse [ENTER] para bloquear el vídeo deseado.

Change Password: Pulse [▼/▲] para seleccionar "Change Password", después pulse [ENTER] para entrar.

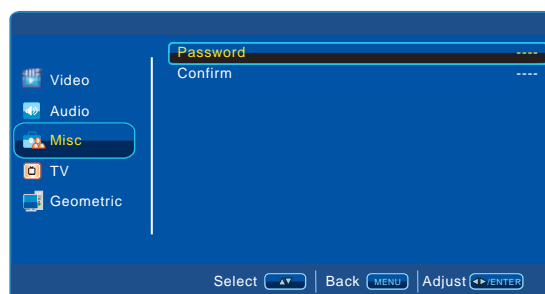

Password: Pulse [▼/▲] para seleccionar "Password", después pulse los botones numéricos para introducir la contraseña nueva.

Confirm: Pulse [▼/▲] para seleccionar "Confirm", después pulse los botones numéricos para introducir la contraseña de confirmación correspondiente a la contraseña nueva.

Clear All: Pulse [▼/▲] para seleccionar "Clear All", después pulse [ENTER] para borrar todos los bloqueos.

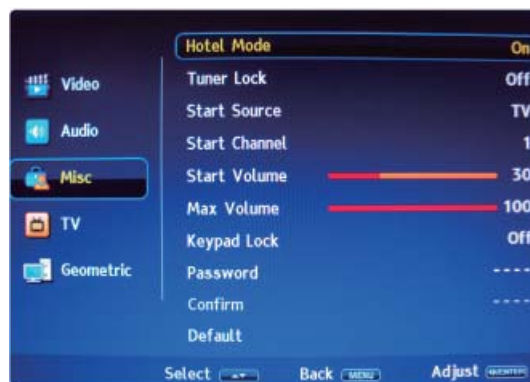

Default: Pulse [▼/▲] para seleccionar "Default", después pulse [ENTER] para restaurar los ajustes originales.

Menú TV

Pulse [LCD MENU] para mostrar el menú principal.

Pulse [▼/▲] para seleccionar "TV" en el menú principal, después pulse [▶] o [ENTER] para entrar.

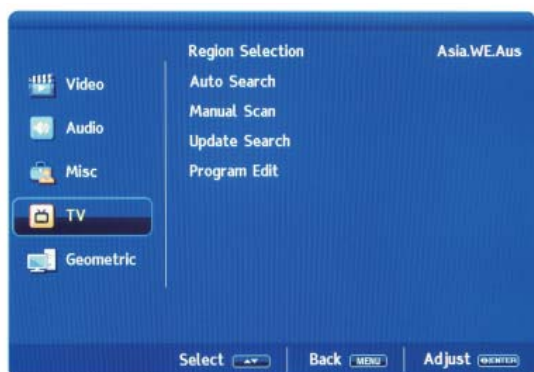

Region Selection: Pulse [▼/▲] para seleccionar "Region Selection", después pulse [b/a] para seleccionar las distintas regiones.

Auto Search: Pulse [▼/▲] para seleccionar "Auto Search", después pulse [ENTER] para iniciar la autobúsqueda.

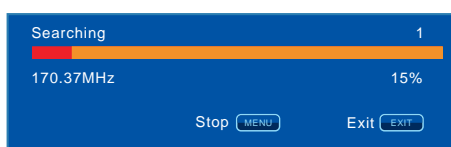

Manual Scan: Pulse [▼/▲] para seleccionar "Manual Scan", después pulse [ENTER] para entrar al submenú.

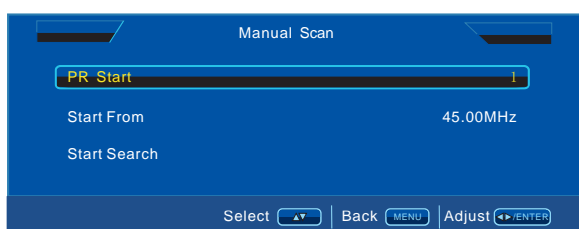

PR Start: Pulse [▼/▲] para seleccionar "PR Start", después pulse [◀/▶] para seleccionar el canal de inicio de búsqueda.

Start From: Pulse [▼/▲] para seleccionar "Start From", después pulse [◀/▶] para seleccionar la frecuencia de inicio de búsqueda.

Start Search: Pulse [▼/▲] para seleccionar "Start Search", después pulse [◀] para buscar hacia abajo, pulse ENTER o [▶] para iniciar la búsqueda hacia arriba a partir del canal y la frecuencia.

Update Search: Pulse [▼/▲] para seleccionar "Update Search", después pulse ENTER para seleccionar iniciar la búsqueda.

Program Edit: Pulse [▼/▲] para seleccionar "Program Edit", después pulse ENTER para entrar al submenú.

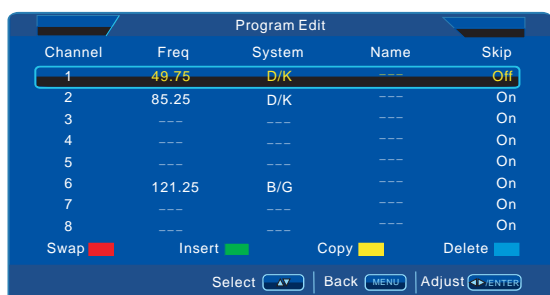

Pulse [▼/▲] para seleccionar "Channel", después pulse [ENTER] para entrar al submenú del canal seleccionado.

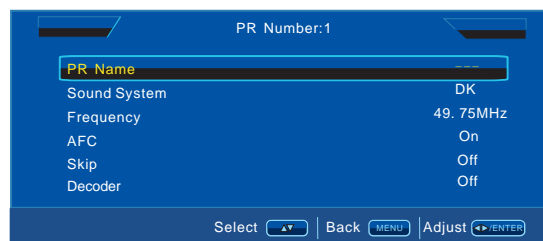

PR Name: Pulse [▼/▲] para seleccionar "PR Name", después pulse [ENTER] para entrar al estado de introducción de nombre de canal. Pulse [▼/▲] para seleccionar el carácter deseado.

Sound System: Pulse [▼/▲] para seleccionar "Sound System", después pulse [◀/▶] para seleccionar. (Sistemas de sonido disponibles: DK, D/K1 A2, D/K2 A2, D/K3 A2, I, B/G, B/G A2, L, L').

Frequency: Pulse [▼/▲] para seleccionar "Frequency", después pulse [◀/▶] para ajustar.

AFC: Pulse [▼/▲] para seleccionar "AFC", después pulse [◀/▶] para seleccionar "On" u "Off".

Skip: Pulse [▼/▲] para seleccionar "Skip", después pulse [◀/▶] para seleccionar "On" u "Off".

Esta opción tiene cuatro funciones:

1. Swap: Cambie la posición del canal. Use [▼/▲] para seleccionar el canal que quiera intercambiar, pulse ROJO para sacar la tabla de canales, y use [▼/▲] para elegir la posición donde quiera ponerlo, pulse [ENTER] para confirmar el cambio.
2. Insert: Use [▼/▲] para seleccionar el canal que quiera insertar, pulse VERDE para sacar la tabla de canales, y use [▼/▲] para elegir la posición donde quiera ponerlo, pulse [ENTER] para confirmar el cambio.
3. Copy: Use [▼/▲] para seleccionar el canal que quiera copiar, pulse AMARILLO para sacar la tabla de canales, y use [▼/▲] para elegir la posición donde quiera ponerlo, pulse [ENTER] para confirmar el cambio.
4. Delete: Use [▼/▲] para seleccionar el canal que quiera eliminar, pulse AZUL para eliminar el canal seleccionado.

Modo VGA

Menú Video

Pulse [LCD MENU] para mostrar el menú principal.

Pulse [▼/▲] para seleccionar "Video" en el menú principal, después pulse [▶] o [ENTER] para entrar.



Notas: El menú Video no tiene las opciones Saturation, Hue, Sharpness y Advance Picture Adjust, los demás menús y descripciones son iguales a los del modo TV.

1. El menú y las descripciones Audio son iguales a los del modo TV.
2. El menú y las descripciones Misc son iguales a los del modo TV.
3. El canal VGA no tiene menú TV.

Menú Geometric

Pulse [LCD MENU] para mostrar el menú principal.

Pulse [▼/▲] para seleccionar "Geometric" en el menú principal, después pulse [▶] o [ENTER] para entrar.



Auto Setting: Ajustar las opciones siguientes automáticamente.

Generalmente ajustará la ubicación de la imagen en la pantalla, su hora y fase, según la señal de salida del PC conectado.

En algunos casos especiales, la opción de autoajuste podría no tener efecto.

Podrá ajustar la posición, el reloj y la fase manualmente.

Phase: Ajuste la fase de la imagen.

Manual Clock: Cuando aparezcan rayas verticales en la pantalla, ajuste esta opción.

H Position: Ajuste la posición horizontal de la imagen.

V Position: Ajuste la posición vertical de la imagen.

Modo Multimedia

Menú Misc

Pulse [LCD MENU] para mostrar el menú principal.

Pulse [▼/▲] para seleccionar "Misc" en el menú principal, después pulse [▶] o [ENTER] para entrar.

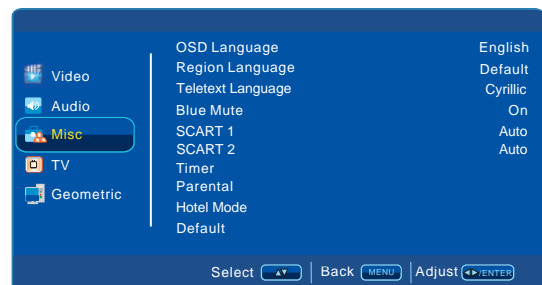

Notas:

1. El menú y las descripciones Video son iguales a los del modo TV.
2. El menú y las descripciones Audio son iguales a los del modo TV.
3. El menú Misc no tiene la opción Picture Size, los demás menús y descripciones son iguales a los del modo TV.
4. El canal Multimedia no tiene menú TV ni menú Geometric.

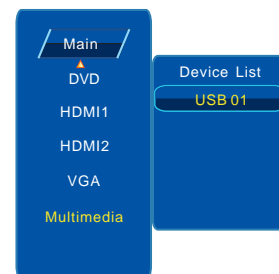

Notas:

Pulse [SOURCE] para mostrar el menú principal, pulse [▼/▲] para la entrada Multimedia.

Pulse [ENTER] para mostrar la lista de dispositivos, pulse [▼/▲] para seleccionar el dispositivo correspondiente.

Pulse [ENTER] para leer el contenido del dispositivo seleccionado.

Si quiere cambiar a otras entradas, pulse [SOURCE] para mostrar el menú principal y la lista de dispositivos, pulse [◀] para volver al menú anterior, pulse [▼/▲] para seleccionar otras entradas.

Formatos admitidos por el USB

Parámetro		Extensión admitida
Tipo de modo		
Video	MPEG-1	.DAT/.MPG/.VOB
	MPEG-2	.DAT/.MPG/.VOB
	MPEG-4	.DAT/.MPG/.MP4
Música	MP3/WMA	
Imágenes	JPEG	
Textos	TXT text	

Modo de directorio/reproductor de música

Entre al menú Multimedia y seleccione el modo Music player. Pulse [ENTER] para abrirlo.



ROOT: Volver al directorio raíz. No habrá acción si se está en el directorio raíz.

► **II/ENTER:** Reproducir el archivo actual/entrar a la carpeta actual.

► **II/■:** Pausar/detener la música en reproducción.

◀◀/▶▶: Reproducir la canción anterior/siguiente de la música reproducida actualmente. Ir a la página anterior/siguiente del directorio actual cuando no haya música en reproducción.

◀◀: Fijar el retroceso rápido, el retroceso rápido se detendrá cuando la barra de progreso llegue al principio.

▶▶: Fijar el adelantado rápido, el adelantado rápido se detendrá cuando la barra de progreso llegue al final.

GOTO, 0-9: Saltar a las primeras XXX entradas de la lista actual (archivos/carpeta) y ejecutar.

XXX es el número introducido por el usuario.

Durante la reproducción de música, pulse dos veces el botón [GOTO] y después introduzca un número para saltar al tiempo especificado de la música actual.

REPEAT: Fijar el modo de reproducción.

Folder: El reproductor dejará de reproducir tras haber reproducido todos los archivos de música del mismo tipo de la lista actual en orden.

Shuffle: El reproductor se detendrá después de reproducir todos los archivos de música del mismo tipo de la lista actual en orden barajado.

Random: Reproducirá todos los archivos de música del mismo tipo de la lista actual aleatoriamente.

Single: El reproductor se detendrá después de haberse terminado el archivo de música actual.

Repeat: Repetir la reproducción de todos los archivos de música del mismo tipo de la lista actual.

A-B: Fijar los puntos de repetición A y B y repetir la reproducción del archivo actual entre los dos puntos A y B. Solo el reproductor de música podrá usarse en el modo de directorio.

SOURCE: Cambiar a otra partición o fuente.

Modo de reproductor de vídeo

Entre al menú Multimedia y elija el modo Video player.

Pulse [ENTER] para abrirlo.



ROOT/■: Detener la reproducción actual y volver al estado de directorio.

► **II:** Suspender la reproducción actual.

► **II/ENTER:** Volver al estado de reproducción desde cualquier estado.

◀◀/▶▶/**SLOW:** Adelantar rápidamente/retroceder rápidamente/reproducir lentamente el archivo actual.

◀◀/▶▶: Para reproducir los archivos de vídeo anteriores/posteriores de la lista de reproducción actual.

GOTO, 0-9: Saltar a las primeras entradas XXX (archivos/carpeta) de la lista actual y ejecutar.

XXX es el número introducido por el usuario.

Pulsar dos veces el botón [GOTO], y después introducir el número hará que se salte al tiempo especificado del vídeo actual.

REPEAT/A-B/SOURCE: Funciona igual que en el modo de reproductor de música/directorio.

SUBTITLE: Si el vídeo actual tiene subtítulos, pulse este botón para seleccionar los distintos subtítulos.

ASPECT: Admite el aumento por 2/4 veces.

INFO: Cambiar la información entre el tiempo reproducido/tiempo restante/mostrar la holgura.

Modo de reproductor de fotos (reproduzca música al mismo tiempo)

Entre al menú Multimedia, y seleccione el modo Photo player. Pulse [ENTER] para abrirlo.



- ▶ **II/ENTER:** Para volver al modo de reproducción desde la pausa, etc.
- ▶ **II:** Pause la imagen para refrescar y mantener la visualización de la imagen actual.
- ▼/▲: Muestre el giro de la imagen actual.
- ◀▶: Muestre el giro de la imagen actual.
- : Entre al explorador de imágenes.
- ROOT:** Detenga la reproducción de imágenes y vuelva al modo de directorio.
- INFO:** Cambie la información de la barra de estado.
- ◀◀▶▶: Repita la operación para reproducir el archivo anterior/posterior de la lista de imágenes actual.
- ◀◀▶▶: Cambie el intervalo de tiempo del cambio de imágenes (5, 10 y 20 segundos).
- REPEAT/SOURCE:** Funciona igual que en el modo de reproductor de música/directorio.
- ↔: Cambie el modo de transición de imágenes.

Modo de reproductor de texto (reproduzca música al mismo tiempo)

Entre al menú Multimedia y seleccione el modo Text-reading player. Pulse [ENTER] para abrirlo.



- /ROOT: Salir de la lectura de textos para volver al modo de catálogo.
- ◀▶: Página anterior/siguiente.
- ▼/▲: Línea anterior/siguiente.
- 0-9: Saltar a la página introducida por el usuario.

Nota: Mientras se muestre la lectura de textos en el modo OSD, no podrá pulsar otros OSD en el estado de lectura de texto. Deberá salir de la lectura de textos antes de usar otra función.

Modo PIP/POP

Fije los ajustes relativos al modo PIP (Imagen en Imagen) o POP (Imagen sobre Imagen).

Selección de fuente PIP/POP:

Pulse [PIP/POP], el menú principal y el submenú aparecerán al mismo tiempo.

La pantalla más grande es el menú principal, y la más pequeña el submenú.

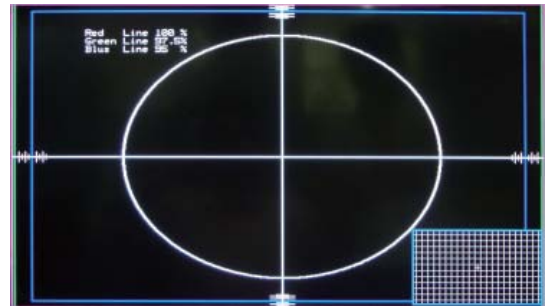

Pulse [◀▶], el marco rosa cambiará entre el menú principal y el submenú, después pulse [SOURCE] para intercambiar la fuente principal y la subfuente. Pulse [EXIT] para salir de la pantalla de menú.

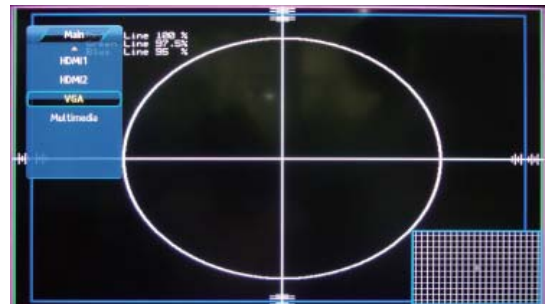

Nota: PIP/POP podría no estar disponible en algunos modos. (Véase la "Configuración de fuentes PIP/POP" debajo.)

O: Disponible
X: No disponible

Configuración de fuentes PIP/POP

Subfuente Principal	TV	AV	SVIDEO	SCART 1	SCART 2	YPBPR	VGA	HDMI 1	HDMI 2
TV	X	X	X	X	X	O	O	O	O
AV	X	X	X	X	X	O	O	O	O
SVIDEO	X	X	X	X	X	O	O	O	O
SCART 1	X	X	X	X	X	X	X	O	O
SCART 2	X	X	X	X	X	X	X	O	O
YPBPR	O	O	O	X	X	X	X	O	O
VGA	O	O	O	X	X	X	X	O	O
HDMI 1	O	O	O	O	O	O	O	X	X
HDMI 2	O	O	O	O	O	O	O	X	X

OPERACIONES DEL REPRODUCTOR DVD INTEGRADO

Se pueden reproducir los siguientes tipos de discos en la unidad:

Tipo de disco y logotipo	
DVD	
CD	

Número regional

El número regional (código regional de restricción) está integrado en la unidad y en los discos DVD. Los discos de región "2" podrán usarse con esta unidad.







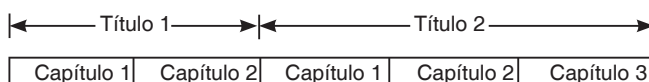

Disco DVD de vídeo

Los discos DVD de vídeo están divididos en títulos y los títulos en capítulos.



Las cajas de discos DVD de vídeo llevan algunos símbolos. Ejemplos:

	Multilingüe
	Subtítulos multilingües
	Multiangular
	Multiaspectual
	Número de región
	Subtítulos para sordos

Discos CD de audio

Los discos CD de audio están divididos en pistas.



PRECAUCIÓN:

- Solo los tipos de discos de arriba pueden reproducirse en esta unidad. DVD-ROM, CD-ROM, CVD, VCD, etc., no podrán reproducirse.
- Esta unidad también puede reproducir los DVD-R con datos de película. Sin embargo, algunos DVD-R no podrán reproducirse debido a las condiciones de grabación.
- Los DVD-R sin información de vídeo no podrán reproducirse.
- Los DVD-RW (modo de vídeo) podrán reproducirse. Sin embargo, algunos DVD-RW no podrán reproducirse debido a las condiciones de grabación. Los DVD-RW (modo VR) no podrán reproducirse.
- Los DVD+R/+RW pueden reproducirse. Sin embargo, algunos DVD+R/+RW no podrán reproducirse debido a las condiciones de grabación.

Manejo, guardado y limpieza de discos

- No toque la puerta de discos cuando esté en movimiento.
- Nunca meta nada excepto discos DVD (o CD) de 5 pulgadas (12 cm) o de 3 pulgadas (8 cm) en la ranura de discos. Otros objetos podrían dañar la unidad.
- Las huellas y el polvo deben limpiarse con cuidado de la superficie grabada de los discos (el lado reflectante) con un paño suave. Limpie en movimiento recto del centro afuera.
- Nunca use productos químicos como aerosoles o líquidos limpiadores de discos, benceno o disolventes para limpiar los discos. Estos productos dañarán las superficies plásticas del disco permanentemente.
- Para sacar un disco de su caja, presione el centro de la caja y saque el disco, tomándolo cuidadosamente de las orillas.
- Los discos deberán volver a ponerse en sus cajas después de usarlos para protegerlos contra polvo y rayaduras.
- Para prevenir que un disco se combe, no lo exponga a luz solar directa, alta humedad o temperaturas elevadas durante periodos extendidos de tiempo.
- No pegue ni escriba nada en ningún lado del disco. Los instrumentos de escritura filosos o las tintas utilizadas en algunos bolígrafos podrían dañar las superficies del disco.

Reproducción básica

“⊘” podría aparecer en la pantalla TV al realizar una operación. Este icono significa que la función no está disponible en ese momento.

Preparativos

1. Encienda la TV y pulse [SOURCE] para seleccionar la fuente de entrada "DVD".
2. Inserte un disco (con la etiqueta en dirección opuesta a usted) en la ranura de entrada/salida de discos (panel lateral) hasta que la unidad lo tome.

La TV iniciará automáticamente a reproducir el primer capítulo/pista/archivo.

Nota:

Cuando inserte un disco en la ranura y esté en otra función, la unidad cambiará a la función "DVD" y empezará la reproducción automáticamente.

Detener la reproducción

[CD]

Pulse [▶ II] para detener la reproducción del disco temporalmente, pulse este botón de nuevo para reanudarla.

[DVD]

Pulse [■] una vez para detener la reproducción del disco temporalmente.

Pulse [■] dos veces para detener la reproducción del disco completamente.

Varias funciones de reproducción de disco

Seleccionar un menú DVD

Notas:

- La operación podría variar según el disco utilizado.
 - La selección de un menú podría no ser posible en algunos discos.
1. Pulse [D.MENU] durante la reproducción.
Aparecerá la pantalla del menú principal.
 2. Pulse [▲], [▼], [◀] o [▶] (o los botones numéricos) para seleccionar el menú deseado.
 3. Pulse [OK]. La reproducción del menú seleccionado iniciará.

Salto de capítulo (pista)



Salto hacia adelante

Pulse [▶▶] durante la reproducción para saltar al capítulo (o pista) siguiente.

Salto hacia atrás

Pulse [◀◀] durante la reproducción para saltar al capítulo (o pista) anterior.

Nota:

Sólo podrá saltar capítulos, no títulos, en los discos DVD.

Búsqueda de título [DVD]

Pulse [GOTO].

Pulse los botones numéricos para introducir el número de título deseado.

Ejemplo:

T: 01/01 C: 01/15

Reproducción repetida

Pulse [REPEAT] durante la reproducción para activar el modo de repetición:

[DVD]

Si quiere...	Pulse [REPEAT] ...
Repetir el capítulo (↺ CHAPTER)	Una vez
Repetir el título (↺ TITLE)	Dos veces
Repetir todo (↺ ALL)	Tres veces
Desactivar la repetición	Cuatro veces

[CD]

Si quiere...	Pulse [REPEAT] ...
Repetir la pista actual	Una vez
Repetir todas las pistas	Dos veces
Desactivar la repetición	Tres veces

Reproducción repetida de segmento específico (repetición A-B)

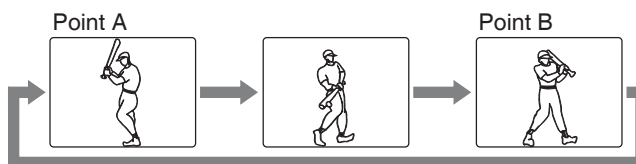

1. Pulse [A-B] durante la reproducción al principio de la sección que quiera repetir (Punto A).
 - "↺A" aparecerá en la pantalla TV.
2. Pulse [A-B] de nuevo al final de la sección que quiera repetir (Punto B).
 - "↺AB" aparecerá brevemente en la pantalla TV.
3. Para volver a la reproducción normal, pulse [A-B] de nuevo.

Selección del idioma de subtítulo [DVD]

Pulse [SUBTITLE] repetidamente durante la reproducción hasta que aparezca el idioma de subtítulo deseado en la pantalla TV.

Ejemplo:

SUBTITLE (SUBTÍTULO) 01/03 ENG

Nota:

No todos los discos admiten esta función.

Selección de idioma de audio (multilingüe) [DVD]

Esta operación solo funciona con discos que tengan grabados una pista de audio en varios idiomas.

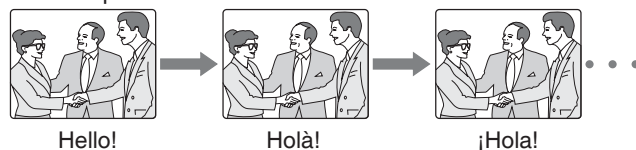

Pulse [AUDIO] repetidamente durante la reproducción hasta que el idioma deseado aparezca en la pantalla TV.

Notas:

- Cuando el idioma deseado no se selecciona incluso después de pulsar el botón, el idioma no está disponible en el disco.
- Cuando se encienda el aparato o se cambie de disco, vuelva a elegir el idioma.
- Si el idioma no está grabado en el disco, sólo podrá escuchar el idioma disponible del disco.

Selección de información en pantalla

Pulse [INFO] repetidamente para mostrar la información de disco (Título, Capítulo, Tiempo de reproducción transcurrido, Idioma, etc.).

Reproducción de CD KODAK Picture/JPEG

Para empezar la presentación de imágenes desde las vistas en miniatura:

1. Pulse [▲], [▶], [▼] o [◀] para seleccionar la imagen deseada.
 - Para ir a las imágenes en miniatura siguientes o anteriores, pulse [▶▶] o [◀◀].
2. Pulse [OK] o [▶] (Reproducir) para empezar la presentación desde la imagen seleccionada.

Durante la presentación de imágenes:

- Pulse [⏏] para pausar. Pulse [▶] (Reproducir) para continuar.
- Pulse [▶▶] o [◀◀] y saltará al archivo siguiente o anterior.
- Si la imagen aparece al revés o invertida, pulse [▲], [▶], [▼] o [◀] para voltear/girar la imagen.

Ajustes iniciales

Una vez que se hayan completado los ajustes iniciales, la unidad podrá usarse siempre bajo las mismas condiciones. Los ajustes se retendrán en la memoria hasta que se cambien, incluso después de apagar el aparato.

- Pulse [DVD SETUP] para activar el menú OSD del reproductor DVD.
- Pulse [▶] o [◀] para desplazarse y resaltar los distintos submenús.
- Pulse [▲] o [▼] para entrar al submenú resaltado.
- Pulse [DVD SETUP] para salir del menú OSD.

Menú de ajustes General (General)

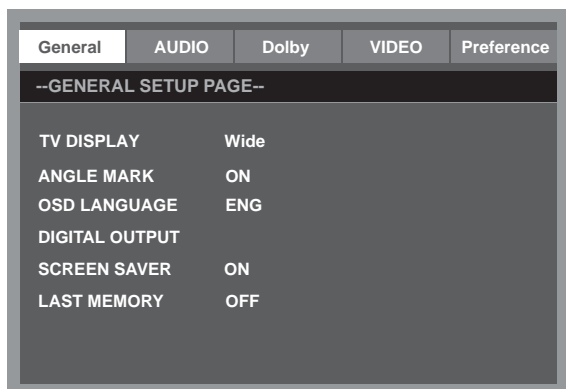

Menú de ajustes Audio (Audio)

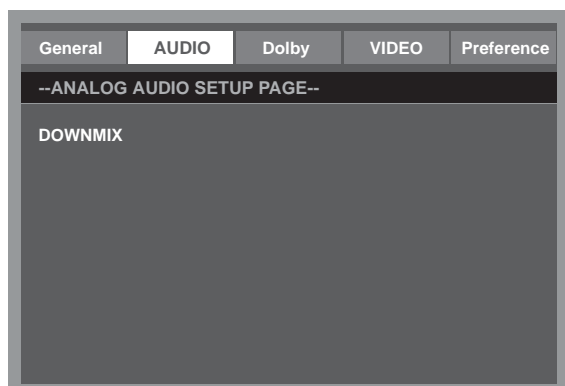

Menú de ajustes Dolby Digital (Dolby Digital)

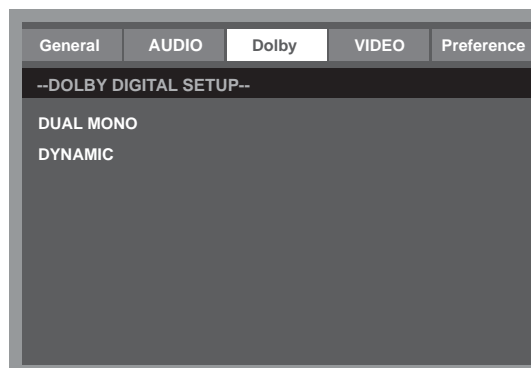

Menú de ajustes Video (Video)

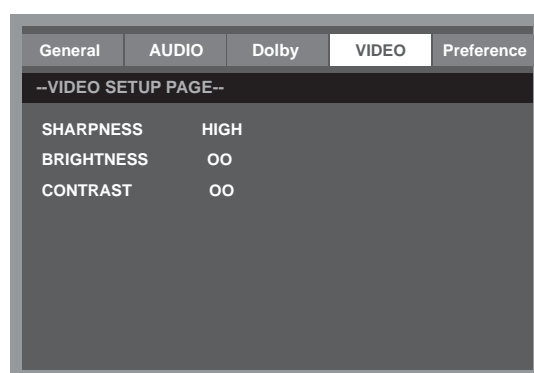

Menú de ajustes Preference (Preferencias)

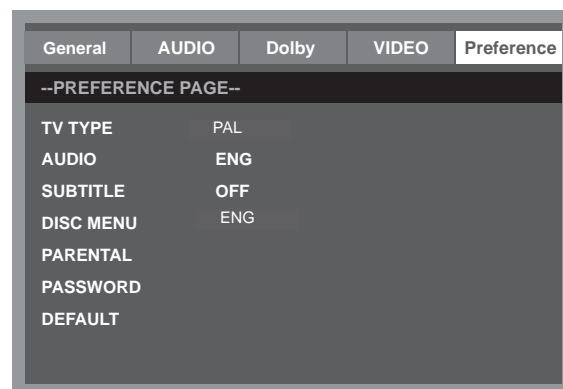

AVISO IMPORTANTE

El valor de fábrica del código NIP es "0000".
Si olvida la contraseña que fijó, introduzca la contraseña inicial "2008".

MANTENIMIENTO

ADVERTENCIA:

POR SU SEGURIDAD PERSONAL, ASEGÚRESE DE DESCONECTAR EL CABLE DE ALIMENTACIÓN AC ANTES DE REALIZAR CUALQUIER TRABAJO DE MANTENIMIENTO O LIMPIEZA.

Limpieza del panel LCD

El panel LCD no deberá golpearse con objetos filosos. Si la superficie del panel LCD se ensucia con polvo o huellas, límpielos con un paño suave limpio.

Limpie el panel LCD con movimiento recto del centro afuera.

Nunca use sustancias químicas como aerosoles para limpiar discos, aerosoles o líquidos antiestáticos, benceno o disolventes para limpiar el panel LCD.

Limpieza de la unidad principal

Limpie el exterior de la unidad con un paño suave limpio humedecido con agua tibia. No utilice benceno, disolventes ni alcohol ya que dañarán el acabado de la superficie.

PROBLEMAS Y SOLUCIONES

Síntoma**Posible causa****Respuesta**

No hay imagen ni sonido.

El cable de alimentación no está correctamente conectado con la unidad principal.

Conecte el cable de alimentación con la unidad principal

El cable de alimentación no está enchufado en una toma AC.

Enchufe el cable de alimentación en una toma AC.

Se seleccionó una fuente de entrada incorrecta.

Seleccione la fuente de entrada correcta.

La fuente de entrada no está conectada con la TV.

Realice las conexiones correctamente.

No hay sonido.

El control de volumen está en el nivel mínimo.

Pulse el botón VOL+ para aumentar el volumen.

El  del mando a distancia está pulsado.

Pulse el botón  (o VOL+/-) para activar el volumen.

Se fijó un sistema de sonido incorrecto.

Fije el sistema de sonido correcto que corresponda a su TV en el menú principal.

Síntoma**Posible causa****Respuesta**

No hay imagen, o hay imagen monocromática.

El ajuste de sistema de color no corresponde al programa.

Fije el sistema de color correcto.

El ajuste de sistema de audio no corresponde al programa.

Fije el sistema de sonido correcto.

Sonido o imagen con interferencias.

Hay un equipo ocasionando interferencias cerca de la TV.

Aleje el equipo de la TV.

Varios dispositivos conectados en la misma toma AC.

Enchufe el cable de alimentación en otra toma AC.

Se eligió un sistema de sonido incorrecto.

Fije el sistema de sonido correspondiente a su TV en el menú principal.

Nota:

La pantalla TV podría presentar unos cuantos puntos brillantes y oscuros, esto es normal.

ESPECIFICACIONES

DVT-2622B

Pantalla

Tipo de pantalla	LCD
Tamaño de pantalla	26 pulgadas
Relación de aspecto	16:9
Área activa	575.8 (H) X 323.8 (V)
Resolución de panel	1366 (H) X 768 (V)
Brillo	450 cd/m ²
Relación de contraste	800:1
Distancia pixelar	0.1405 (H) X 0.4215 (V) mm
Color máximo	16.7 M
Tiempo de respuesta	5 ms

Características

Compatibilidad HD	480I, 480P, 576I, 576P, 720P, 1080I, 1080P
Montaje en pared	VESA 100

Recepción TV

Sistema TV:	PAL / SECAM
Sistema de sonido	B/G , I, D/K, L/L'
Impedancia de antena:	75 Ohm

Gama de recepción del sintonizador:
ATV 49MHz – 863MHz

Requisitos eléctricos

Suministro eléctrico	100-240V ~ 50/60 Hz
Consumo eléctrico	Máximo < 90W

Características DVD

Longitud de onda láser	650 nm / 795 nm
Número de región DVD	2

Conexiones

Entrada:

Sintonizador TV (RF 75Ω)	1
Entrada de vídeo por componentes (Y Pb Pr)	1
Entrada de vídeo (AV)	1
Entrada S-Video (S-VIDEO)	1
SCART	2
Entrada VGA (VGA)	1
Entrada de audio PC (PC AUDIO)	1
Entrada HDMI (HDMI)	2
Puerto USB	1

Resoluciones VGA admitidas

hasta 1360 x 768

Dimensiones (An.xAl.xF.)

Unidad c/soporte/altavoces	672 x 514 x 250 mm
Unidad s/soporte	672 x 467 x 104 mm

Peso (neto)

Unidad c/soporte/altavoces	10.5 Kg
----------------------------	---------

Ambiente

Temperatura de funcionamiento	0°C-40°C
Humedad de funcionamiento	20%-80%

Nota:

Especificaciones sujetas a cambio sin previo aviso.

DVT-2622W

Pantalla

Tipo de pantalla	LCD
Tamaño de pantalla	26 pulgadas
Relación de aspecto	16:9
Área activa	575.8 (H) X 323.8 (V)
Resolución de panel	1366 (H) X 768 (V)
Brillo	450 cd/m ²
Relación de contraste	800:1
Distancia pixelar	0.1405 (H) X 0.4215 (V) mm
Color máximo	16.7 M
Tiempo de respuesta	5 ms

Características

Compatibilidad HD	480I, 480P, 576I, 576P, 720P, 1080I, 1080P
Montaje en pared	VESA 100

Recepción TV

Sistema TV:	PAL / SECAM
Sistema de sonido	B/G , I, D/K, L/L'
Impedancia de antena:	75 Ohm

Gama de recepción del sintonizador:
ATV 49MHz – 863MHz

Requisitos eléctricos

Suministro eléctrico	100-240V ~ 50/60 Hz
Consumo eléctrico	Máximo < 90W

Características DVD

Longitud de onda láser	650 nm / 795 nm
Número de región DVD	2

Conexiones

Entrada:

Sintonizador TV (RF 75Ω)	1
Entrada de vídeo por componentes (Y Pb Pr)	1
Entrada de vídeo (AV)	1
Entrada S-Video (S-VIDEO)	1
SCART	2
Entrada VGA (VGA)	1
Entrada de audio PC (PC AUDIO)	1
Entrada HDMI (HDMI)	2
Puerto USB	1

Resoluciones VGA admitidas

hasta 1360 x 768

Dimensiones (An.xAl.xF.)

Unidad c/soporte/altavoces	672 x 514 x 250 mm
Unidad s/soporte	672 x 467 x 104 mm

Peso (neto)

Unidad c/soporte/altavoces	10.5 Kg
----------------------------	---------

Ambiente

Temperatura de funcionamiento	0°C-40°C
Humedad de funcionamiento	20%-80%

Nota:

Especificaciones sujetas a cambio sin previo aviso.



Si à l'avenir vous devez vous débarrasser de ce produit, veuillez noter que : Les produits électriques ne peuvent pas être jetés avec le reste des déchets ménagers. Si possible, amenez l'appareil à un centre de recyclage. Vérifiez auprès de votre municipalité ou de votre détaillant pour en savoir plus sur le recyclage. (Directive relative aux déchets d'équipements électriques et électroniques).

