

# TOYOHEATER

R 2.9C



MODE D'EMPLOI - FRANÇAIS ..... 1

# DECLARATION OF CE CONFORMITY

to directive 89/336/CEE  
"ElectroMagnetism Compability" (EMC)

## We declare that the product

Identification of the article : Kerosene heater  
Brandname : Toyoheater  
Type : R 2.9 C  
Producer : Toyotomi Co., Ltd

## is conform to the following specified harmonised standards

EN 55014 (93), EN 60555 (87) and EN 50082-1 (92)  
for household electrical appliances

## based on tests which are realised by the laboratory

Name : Laboratoire National d'Essais (LNE)  
Address : 1, rue Gaston Boissier  
75724 Paris, France  
Test report reference : 5010446-DMI/12

## Company data

Name company : PVG-International bv  
Name undersigned : P.J. van Vugt  
Function undersigned : Managing Director  
Address company : Nieuwe Hescheweg 11  
5342 EB Oss, Netherlands  
Activities company : Importer

## Place, date and signature:

Oss, April 24, 1996

P.J. van Vugt  
Managing Director



Avant de lire le mode d'emploi veuillez déplier la dernière page.

**SPECIFICATIONS**

Modèle	R 2.9C	
Allumage	électrique	
Combustible	pétrole lampant désaromatisé	
Débit calorifique nominal (kW)	2,9	
Volume adéquat (m³)	75-95	
Débit maximal (l/heure)	0,28	
(g/heure)	220	
Autonomie du réservoir (heures)	14	
Volume du réservoir (litres)	4,0	
Dimensions (mm - y	largeur	428
compris plateau inférieur)	profondeur	295
	hauteur	455
Poids (kg)	8,5	
Accessoires fournis	pompe à combustible	
	bouchon de transport	
Piles préconisées	2x R20	
	Duracell, MN1300, alcaline, 1,5V	

**DISPOSITIFS DE SECURITE :**

- protection contre le renversement
- arrêt d'urgence

Lors du réglage sur position maximale  
 Les valeurs sont données à titre indicatif

**CONSEILS DE SECURITE**

LISEZ ATTENTIVEMENT CES CONSEILS DE SECURITE ET LE MODE D'EMPLOI AVANT D'UTILISER VOTRE POELE.

EN CAS DE DOUTE, CONSULTEZ VOTRE DISTRIBUTEUR LOCAL.

1. Prévenez les enfants de la présence et du danger d'un poêle allumé.
2. Ne déplacez pas le poêle, ne le remplissez pas et n'effectuez aucune tâche d'entretien tant que le poêle est allumé ou encore chaud.
3. Pour placer le poêle, assurez-vous qu'il y ait une distance minimale de 1,5 m entre la partie avant du poêle et le mur, les rideaux et les meubles. Gardez un espace vide entre le poêle et le plafond.
4. Ne vous servez pas de votre poêle dans des endroits où il y a formation de courants d'air, ceci afin d'éviter une combustion irrégulière.
5. Evitez, pour votre confort et votre sécurité, que la température ambiante ne dépasse 30°C.
6. Lorsque vous allez vous coucher ou que vous sortez, assurez-vous que le poêle soit bien éteint.
7. Stockez et rangez le combustible dans des réservoirs métalliques ou en plastique qui soient appropriés au combustible, et marqués comme tels. Veillez à ce que le combustible ne soit jamais exposé à une source de chaleur ni soumis à de violents écarts de températures, et conservez-le à l'obscurité.
8. N'utilisez jamais le poêle dans des endroits où il pourrait y avoir formation ou accumulation de vapeurs inflammables ou dangereuses, ainsi que dans des lieux où vous êtes susceptibles d'utiliser des produits chimiques (contrôlez toujours les notices indicatives des produits utilisés).
9. Ne remplissez pas le réservoir de combustible dans une pièce de l'habitation, mais faites-le dans un endroit approprié. Ne remplissez pas trop le réservoir. Après le remplissage, refermez soigneusement le bouchon du réservoir de combustible.
10. N'utilisez pas le poêle dans des pièces où il y a formation de poussières. La poussière entraînerait une combustion irrégulière.
11. Il est interdit d'utiliser les appareils dans les pièces insuffisamment aérées ou situées au-dessous du niveau du sol.

**AERATION**

Il est important que chaque pièce d'utilisation de l'appareil soit munie d'une entrée d'air suffisante et d'une sortie d'air efficace (section minimale de 50 cm² pour chaque orifice).

Les spécifications ci-dessus indiquent, pour les divers poêles de la série, le volume nécessaire pour assurer une utilisation sûre. Si vous utilisez le poêle dans des pièces plus exiguës que celles citées dans le tableau, il vous faudra entrouvrir une porte ou une fenêtre de 2,5 cm environ.

Aérez également quand vous utilisez le poêle dans des pièces bien isolées et sans courant d'air, quel que soit le volume de ces pièces. N'utilisez pas le poêle dans des pièces mal aérées ou pas du tout (caves etc.) aérées.

Les poêles marqués d'un (C) sont dotés d'un dispositif de sécurité qui l'éteint automatiquement si l'espace n'est pas assez aéré.

Il est interdit d'utiliser cet appareil dans les caravanes, bateaux et cabines de véhicules.

Toute modification du système de sécurité est interdite. Car dans ce cas, nous ne pourrions plus garantir le bon fonctionnement du contrôleur d'atmosphère.

En cas de doute, avisez votre distributeur local agréé.

**LE COMBUSTIBLE**

Votre poêle Toyoheater est spécialement conçu pour être utilisé avec du pétrole lampant désaromatisé de qualité supérieure. L'utilisation de mauvais combustibles affecterait le rendement. L'utilisation de COMBUSTIBLES NON APPROPRIES peut être DANGEREUSE.

En Europe, le combustible approprié se vend sous divers noms. Ayez soin d'utiliser le combustible approprié dans le pays où vous vous servez du poêle Toyoheater. Le DISTRIBUTEUR le plus proche vous fournira le combustible adéquat, ou vous indiquera l'établissement où vous pourrez vous en procurer.

## IMPERATIF

Il est impératif d'utiliser un combustible pur et propre - par exemple Zibro Plus - afin d'assurer une utilisation sûre et efficace.

Tout combustible de qualité inférieure ou contaminé entraînerait :

- des dépôts excessifs de goudron sur la mèche
- une combustion incomplète
- une durée de vie limitée de la mèche et du poêle
- des fumées et/ou de mauvaises odeurs
- des dépôts blancs sur la grille ou le manteau

L'utilisation de combustibles volatils et inflammables entraînerait une combustion incontrôlable.

## ATTENTION

Des flammes jaillissantes indiquent clairement que votre pétrole lampant est contaminé par des matières volatiles et inflammables.

Dans ce cas :

- Utilisez le bouton de sécurité pour éteindre le poêle.
- N'essayez jamais de déplacer le poêle.
- Servez-vous uniquement d'un extincteur type "B".

## DENOMINATION DES PIECES DETACHEES

\* voir dépliant

- |  |  |
|--|--|
| 1. Bouton de sécurité                        | 7. Grille                                  |
| 2. Bouton de réglage de hauteur de la flamme | 8. Porte du réservoir de combustible       |
| 3. Bouton d'allumage                         | 9. Fil à plomb (niveau)                    |
| 4. Brûleur                                   | 10. Verrouillage de la hauteur de la mèche |
| 5. Poignée brûleur                           | 11. Allumeur                               |
| 6. Jauge de combustible                      |  |

## INSTALLATION

- Retirez avec précaution le poêle du carton. Ne jetez pas le carton ni l'emballage qui serait utile en cas d'entreposage ultérieur ou de transport.
- Otez l'emballage :
  - Ouvrez la grille en la soulevant légèrement par le coin inférieur de droite et en tirant ensuite vers l'avant.
  - Retirez l'emballage placé au-dessus du brûleur.
  - Soulevez et retirez le brûleur du poêle afin d'ôter le restant d'emballage. Remplacez ensuite le brûleur dans le poêle en positionnant la poignée métallique vers l'avant.
  - Fermez la grille.
- Remplissez le réservoir de combustible comme il est indiqué à "REEMPLIR LE RESERVOIR DE COMBUSTIBLE".
- Placez les 2 piles (R20) dans le boîtier des piles à l'arrière du poêle. Respectez les indications positives (+) et négatives (-).
- Le sol sur lequel le poêle sera installé doit être résistant et bien horizontal. Vérifiez si le poêle est bien posé de niveau en vous servant du fil à plomb (sur la paroi du poêle). Regardez par le haut à la verticale. Si le plomb se place dans le cercle, le poêle est posé de niveau.  
REMARQUE : Déplacez le poêle s'il n'est pas posé de niveau. N'essayez pas d'y remédier en plaçant livres ou autres choses sous le poêle.
- Laissez suffisamment d'espace entre le poêle et les murs ou autres objets.

## REEMPLIR LE RESERVOIR DE COMBUSTIBLE

MISE EN GARDE : Utilisez uniquement le combustible conseillé par l'importateur. N'employez jamais d'autres combustibles liquides.

- Ouvrez la porte du réservoir de combustible et retirez le réservoir du poêle. Déposez le réservoir - le bouchon du réservoir de combustible vers le haut - et ôtez le bouchon.
- Introduisez le tuyau droit de la pompe dans le récipient de stockage introduisez le tuyau flexible dans l'ouverture du réservoir de combustible.
- Pour amorcer la pompe, tournez à droite le bouton blanc d'amenée d'air placé au-dessus de celle-ci. Serrez la pompe environ 6 ou 7 fois jusqu'au moment où le combustible commencera à se déverser dans le réservoir de combustible par siphonnage.
- Pendant le remplissage du réservoir de combustible, surveillez la jauge de combustible. En tournant à gauche le bouton blanc d'amenée d'air placé sur la pompe, vous arrêtez l'amenée de combustible.  
REMARQUE : Ne remplissez jamais trop le réservoir, surtout pas de combustible très froid.

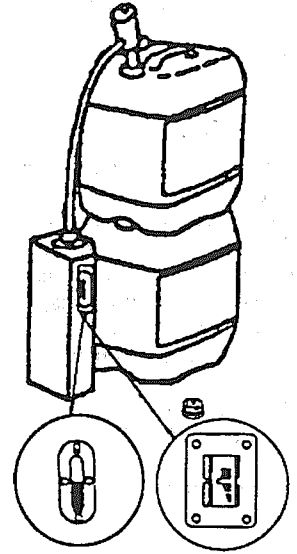

- Retirez la pompe avec précaution en permettant au combustible encore présent dans la pompe de couler à nouveau dans le récipient de stockage. Fermez soigneusement le bouchon du réservoir de combustible. Si vous avez renversé du pétrole lampant sur les parois ou autres parties du poêle, nettoyez aussitôt.
- Vérifiez que le bouchon soit bien fermé, remplacez le réservoir dans le poêle et fermez la porte.

## LA MISE EN SERVICE DE VOTRE POELE

Vérifiez avant l'allumage et en cours de service s'il y a suffisamment de combustible dans le poêle.

Si le poêle est utilisé pour la toute première fois, une odeur se dégagera pendant les 15 premières minutes. Veillez à bien aérer la pièce, autrement allumez d'abord votre poêle à l'extérieur.

Si vous utilisez votre poêle pour la toute première fois ou après une certaine période d'entreposage, il vous faudra attendre quelque temps après le remplissage avant d'allumer le poêle. Ceci afin d'assurer une meilleure amenée de combustible à la mèche.

## ALLUMAGE

REMARQUE : N'allumez votre poêle qu'en vous servant de l'allumeur.

- Tournez le bouton de réglage de hauteur de la flamme dans le sens des aiguilles d'une montre jusqu'au blocage (fig. 1). La mèche a donc atteint la hauteur maximale et le dispositif de sécurité est activé. (Au cours de la montée de la mèche il est encore possible de tourner le bouton malgré la résistance de celui-ci, vous entendrez alors un déclic.)
- Enfoncez doucement le bouton d'allumage (fig. 2). Le poêle s'allume automatiquement. Relâchez le bouton dès l'apparition d'une flamme. Recommencez l'opération si l'allumage n'a pas réussi.

REMARQUE : Si le poêle s'allume mal - tandis que les piles sont encore bonnes - ramenez légèrement le bouton d'allumage, ceci permettra de bloquer le contact direct entre l'allumeur et la mèche.

Vérifiez toujours après l'allumage si le brûleur se maintient bien sur le siège, en actionnant légèrement la poignée du brûleur vers la droite et vers la gauche (fig. 4). Ces mouvements devraient s'opérer aisément.

Si le brûleur n'est pas bien positionné, il en résultera une combustion irrégulière (formation de fumées et de suie).

Il est impératif de vérifier la hauteur de la flamme 15 à 20 minutes après l'allumage d'un poêle (voir "REGLER LA HAUTEUR DE LA FLAMME").

## REGLER LA HAUTEUR DE LA FLAMME

1. La hauteur de la flamme se règle en tournant le bouton de réglage de hauteur de la flamme. Environ 10/15 minutes après l'allumage la flamme se montre dans le cylindre en verre. Attendez que la flamme brûle comme il faut dans le cylindre en verre avant d'effectuer quelque réglage.
2. Vérifiez la hauteur de la flamme en la comparant aux situations indiquées à la fig. 7, ensuite augmentez-la ou réduisez-la en actionnant le bouton/glissoir de réglage de hauteur de la flamme :

Fig. 7a. INCORRECT : flamme trop haute (cause formation de fumée et de suie).

Fig. 7b. CORRECT : hauteur maximale de la flamme.

Fig. 7c. INCORRECT : flamme trop basse (émanation d'odeur)

REMARQUE : Une utilisation prolongée du poêle dans une pièce mal aérée pourrait bien provoquer une flamme basse. Il vous suffirait éventuellement d'entrouvrir une porte ou une fenêtre.

ATTENTION : Une insuffisance de combustible ou la mauvaise qualité de celui-ci pourrait également provoquer une flamme basse. Si après le réglage, la flamme est encore trop basse, il vous faudra ajuster la hauteur de la mèche.

## REGLER LA HAUTEUR DE LA MECHE AU MOYEN DU VERROUILLAGE A TROIS POSITIONS

Au bout d'un certain temps, il n'est plus possible de régler la hauteur de la flamme avec le bouton de réglage de hauteur de la flamme. Il faudra donc régler la hauteur de la mèche comme suit :

Eteignez le poêle si celui-ci brûle (voir chapitre suivant).

Enfoncez le bouton de sécurité (fig. 3). Tirez vers l'avant le bouton de réglage de hauteur de la flamme (loin du poêle), cela permettra de voir le mécanisme de verrouillage (fig. 5). Tirez la roulette vers l'avant et tournez-la de façon à faire tomber la cheville dans l'orifice doté du numéro suivant (2 ou 3) (fig. 6). C'est ainsi que l'on hausse légèrement la mèche et que l'on obtient une flamme plus haute. Remettez le bouton de réglage de hauteur de la flamme sur l'axe.

REMARQUE : Si même en position 3 la flamme est encore trop basse, il faudra alors changer la mèche. Pour cela, consultez votre distributeur (voir aussi "ENTRETIEN DE ROUTINE").

REMARQUE : Si après le réglage la flamme est trop haute, positionnez le verrouillage sur un numéro inférieur. Autrement, il y aura formation de fumées et de suie.

## ETEINDRE LE POELE

\* Procédé habituel

1. Tournez lentement le bouton de réglage de hauteur de la flamme dans le sens opposé aux aiguilles d'une montre jusqu'au butoir.
2. Ne rallumez pas le poêle dans les trois minutes après l'avoir éteint. Il en résulterait une formation de fumées.

\* Cas d'urgence

En cas d'urgence, vous pouvez éteindre immédiatement le poêle comme suit : Enfoncez le bouton de sécurité (fig. 3).

## MAUVAIS FONCTIONNEMENT ET DEPANNAGES

Si vous ne réussissez pas à remédier à une panne en vous servant de cette liste, consultez votre distributeur.

1. L'allumage au moyen du bouton d'allumage ne réussit pas.  
Cause : \* Les piles sont presque vides et devraient être remplacées (voir aussi "INSTALLATION" et "ENTRETIEN DE ROUTINE").  
\* Après une période prolongée de non fonctionnement sans combustible, le délai d'attente (30 min.) avant l'allumage n'a pas été respecté.  
\* L'allumeur est trop près de la mèche : Repoussez quelque peu le bouton d'allumage.  
\* L'allumeur est défectueux et devrait être remplacé (voir "ENTRETIEN DE ROUTINE").  
\* Contact défaillant de l'allumeur à l'arrière (+). (Aviser le distributeur.)
2. Flammes irrégulières et/ou formation de suie et/ou odeur.  
Cause : \* Le brûleur n'est pas bien placé; imprimez-lui quelques mouvements rotatifs. Si ces mouvements sont difficiles à effectuer, c'est donc que le brûleur n'est pas bien mis en place.  
\* Hauteur de la flamme mal réglée : tournez le bouton de réglage de hauteur de la flamme jusqu'à la bonne hauteur.  
\* Combustible incorrect.  
\* Accumulation de poussières dans l'amenée d'air : retirez le brûleur refroidi du poêle. Dépoussiérez ensuite le tuyau d'amenée d'air au moyen de l'air pulsé par votre aspirateur.  
\* Hauteur de mèche incorrecte : réglez la hauteur en utilisant le dispositif de verrouillage à trois positions.
3. Le poêle brûle en mode bien trop bas (et finit par s'éteindre).  
Cause : \* Le réservoir de combustible est vide.  
\* Présence d'eau dans le filtre ou le réservoir inférieur fixe.
4. Le poêle continue à brûler en mode "bas".  
Cause : \* La hauteur de la mèche est trop basse : réglez le verrouillage de la mèche sur une position supérieure.  
\* La pièce n'est pas assez aérée : commencez par bien aérer et laissez ensuite une fenêtre ou une porte entrouverte.  
\* Le poêle a presque consommé tout le pétrole lampant. Remplissez le poêle et attendez 30 minutes avant de l'allumer.  
\* Le combustible est incorrect ou vieilli et peut entraîner une flamme trop basse.

5. Le poêle brûle en mode "trop haut" (les flammes sont incontrôlables).  
Cause: \* Combustible incorrect (trop volatil).  
\* La hauteur de la flamme est trop haute : positionnez le verrouillage sur un numéro inférieur.

## ENTRETIEN DE ROUTINE

Veillez à observer ce qui suit lorsque vous allez nettoyer le poêle, procédez à la vérification ou à l'entretien :

### MISE EN GARDE :

1. Tout d'abord, laissez le poêle bien refroidir.
2. Ne retirez aucune pièce du poêle.
3. Consultez votre distributeur avant de procéder par vous-même au remplacement des pièces du poêle ou à la réparation de celui-ci.

REMARQUE : Enlevez la poussière et les taches avec un torchon humide.  
Si vous ne nettoyez pas régulièrement le poêle, les taches persisteront.

Remplacez les piles à temps (au moins deux fois par an). Ne jetez pas les piles ou le reste de combustible, mais portez-les au dépôt des environs.

Remplacer la mèche : il faut remplacer la mèche toutes les 2 ou 3 saisons. A cet effet, consultez votre distributeur.

## REEMPLACER L'ALLUMEUR

REMARQUE : N'attrapez pas directement l'allumeur.

1. Retirez les piles (vous risquez autrement de vous brûler à l'allumeur).
2. Ouvrez la grille et retirez le brûleur.
3. Dévissez la vis Parker du couvercle et retirez-la en la tournant vers la droite. Otez le brûleur du support (= fermeture à baïonnette).
4. Introduisez le nouvel allumeur, enfoncez-le en tournant d'un quart de tour. Remettez le couvercle et revissez la vis Parker.
5. Remplacez les piles. Respectez les indications positives (+) et négatives (-).

## TRANSPORT ET ENTREPOSAGE

Nous vous conseillons de procéder comme suit à la fin de la saison froide, lors du transport ou de l'entreposage de votre poêle.

1. Videz le contenu du réservoir de combustible dans le bidon réservé à cet effet.
2. Allumez le poêle hors de la pièce afin de permettre au combustible encore présent dans le poêle de se consumer totalement.
3. Placez le bouchon de transport dans le réservoir inférieur fixe, à la place du filtre.
4. Une fois le poêle bien refroidi, nettoyez-le avec un torchon humide. Séchez avec un chiffon sec.
5. Dépoussiérez le tuyau d'amenée d'air au moyen de l'air pulsé par votre aspirateur. Veillez d'abord à retirer le brûleur pour pouvoir atteindre le tuyau d'amenée.
6. Enlevez les piles du poêle.
7. Pour le transport ou l'entreposage, utilisez les matériaux d'emballage d'origine.

## GARANTIE ET SERVICE

Toyoheater se porte garant au nom du fabricant de la qualité de fabrication et des matériaux employés et garantit le poêle Toyoheater pour une durée de **2 ANS** à compter de la date d'achat pour ce qui suit :

1. Contre tous vices de fabrication, pièces et main-d'oeuvre. Toutes autres demandes de dédommagement seront déclinées.
2. Pour ce qui concerne la réparation ou le remplacement des pièces pendant la durée de la garantie, ceci n'entraînant aucune prorogation de cette garantie.
3. Cette garantie n'est pas valable dans le cas où la réparation ou le remplacement des pièces a été effectué par une tierce personne ou si les pièces de remplacement ne sont pas des pièces d'origine.  
La garantie ne couvre pas non plus l'usure habituelle des pièces. Sont exclus de la garantie les pièces suivantes : piles, allumeur, pompe à main et mèche.
4. Cette garantie n'est pas valable en cas de dégâts occasionnés par une mauvaise utilisation de l'appareil, le non-respect des précautions d'emploi, la négligence, l'utilisation d'un mauvais combustible ou en cas de force majeure.
5. Les frais d'expédition du poêle ou des pièces détachées sont toujours à la charge de l'acheteur et la responsabilité des risques lui incombe.
6. Toute prétention à la garantie sera faite uniquement sur présentation de la facture d'achat dûment datée.
7. Pour vous éviter tous frais superflus, nous vous conseillons lors d'une panne, de commencer par lire le mode d'emploi avant de porter votre poêle en réparation chez le distributeur.
8. La garantie n'est plus valable si la facture d'achat a subi une quelconque modification.

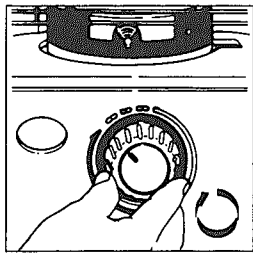
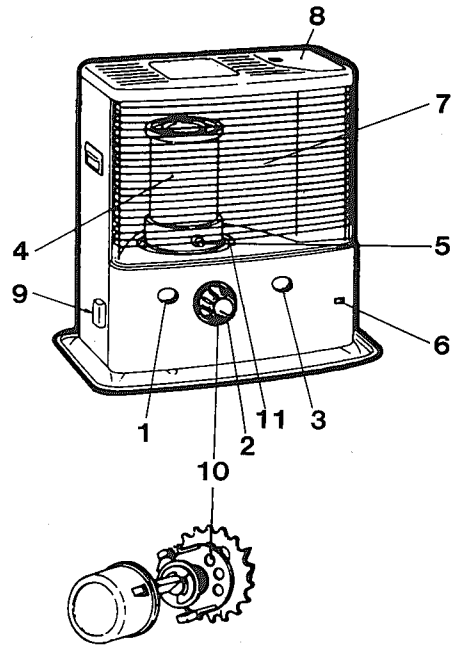

1

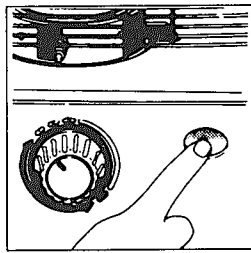

2

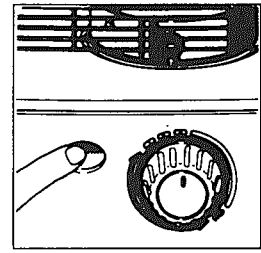

3

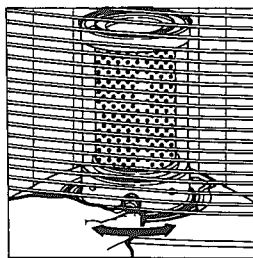

4

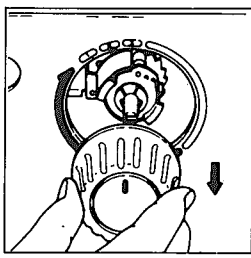

5

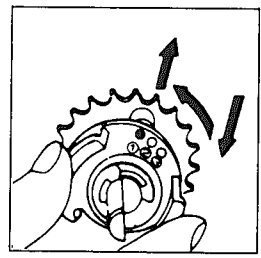

6

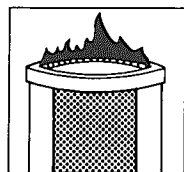

7a

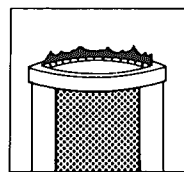

7b

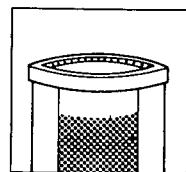

7c

**DISTRIBUTED IN EUROPE BY PVG INTERNATIONAL b.v.**

**F FRANCE**

PVG France SARL  
4, Rue Jean Sibélius  
BP 185 - 76410  
SOTTEVILLE SOUS LE VAL  
tel: +33 2 32 96 07 47  
fax: +33 2 32 96 07 77

**A ÖSTERREICH**

PVG Austria VertriebsgmbH  
Pfarrhofsiedlung 16  
3351 WEISTRACH  
tel: +43 7477 43814  
fax: +43 7477 42972

**B BELGIË**

PVG Belgium NV/SA  
Industrielaan 55  
2900 SCHOTEN  
tel: +32 3 326 39 39  
fax: +32 3 326 26 39

**CH SCHWEIZ**

PVG International b.v.  
Ruetiweg 85  
3072 OSTERMUNDIGEN  
tel: +41 79 300 74 08  
fax: +41 31 932 32 38

**D DEUTSCHLAND**

PVG International b.v.  
Nieuwe Hescheweg 11  
5342 EB OSS (die Niederlande)  
tel: +49 2821 76713  
fax: +31 412 648385

**DK DANMARK**

PVG Scandinavia A/S  
Niels Bohrsvej 10  
6100 HADERSLEV  
tel: +45 73 53 02 02  
fax: +45 73 53 02 04  
email: Zibro\_dk@Bigfoot.com

**E ESPAÑA**

PVG España SA  
Avda. de la Industria, 30  
28970 HUMANES - MADRID  
tel: +34 91 615 68 14  
fax: +34 91 697 52 76

**GB UNITED KINGDOM**

PVG International b.v.  
Nieuwe Hescheweg 11 / 5342 EB OSS  
P.O.Box 96 / 5340 AB OSS  
tel: +31 412 694670  
fax: +31 412 648385

**I ITALIA**

PVG Italy SRL  
Via Niccolò Copernico 5  
50051 CASTELFIORENTINO (FI)  
tel: +39 571 628500  
fax: +39 571 628504

**N NØRGE**

Sunwind - Gylling A/S  
Løxaveien 17 - P.O Box 64  
1350 RUD  
tel: +47 67 17 13 70  
fax: +47 67 17 13 80

**NL NEDERLAND**

PVG International b.v.  
Nieuwe Hescheweg 11 / 5342 EB OSS  
P.O.Box 96 / 5340 AB OSS  
tel: +31 412 694670  
fax: +31 412 648385

**PL POLSKA**

PVG Polska Spólka z. o. o.  
Ul. Polańska 68  
26-800 BIAŁOBRZEGI  
tel: +48 48 13 22 33  
fax: +48 48 13 39 06

**P PORTUGAL**

Markt (Portugal), Lda  
Recta da Granja do Marquês  
Algueirão  
2725 Mem Martins  
tel: +35 11 92 06 64 7  
fax: +35 11 92 07 31 8