

WELLTECH®

www.is-electronic.de



55 cm (51 cm)



WELLTECH



40621/40624 silver/black

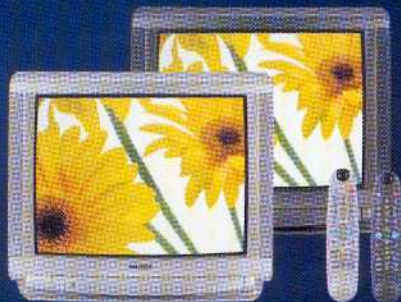

40623/40626 silver/black

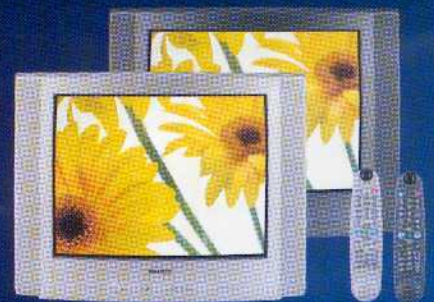

40622/40625 silver/black

WELLTECH

020
11
11

Mode d'emploi

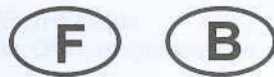

Table des matières

1	Introduction	Page 5
1.1	Caractérisation CE	Page 5
1.2	Utilisation	Page 5
2	Consignes de sécurité	Page 5
2.1	Raccordement	Page 5
2.2	Installation	Page 5
2.3	Nettoyage	Page 6
2.4	Entretien et réparations	Page 6
3	Consignes pour l'élimination	Page 6
4	Contenu de l'emballage	Page 6
5	Mise en service	Page 6
5.1	Premières démarches	Page 6
5.2	Raccorder l'antenne	Page 6
5.3	Mise sous tension de l'appareil	Page 7
5.4	Insérer les piles	Page 7
6	Les fonctions de l'appareil	Page 8
6.1	Les éléments de commande du téléviseur	Page 8
6.2	Généralités	Page 8
6.3	Connexions externes (dos de l'appareil)	Page 8
6.4	Connexions externes (faces latérales)	Page 8
7	Télécommande	Page 9
8	Commande du téléviseur	Page 10
8.1	Boutons de commande du téléviseur	Page 10
9	Réglage des émetteurs du téléviseur	Page 11
9.1	Réglage manuel des émetteurs	Page 11
9.2	Réglage automatique des émetteurs	Page 12
10	Occupation des programmes	Page 13
11	Son	Page 14
12	Image	Page 15
13	Menu des caractéristiques (Options)	Page 16
13.1	Sécurisation pour enfants (Verrou enfant)	Page 16
13.2	Minuterie pour mise à l'arrêt (Temporisation)	Page 16
13.3	Langue	Page 16
14	Usage de vidéotexte	Page 17
14.1	Activer le mode texte	Page 17
14.2	Désactiver le mode texte	Page 17
14.3	Sélection d'une page texte	Page 17
14.4	Mélange TV/TX (texte)	Page 17
14.5	Recherche des pages sur téléviseur	Page 17
14.6	Double hauteur des caractères	Page 17
14.7	Affichage de la page	Page 17
14.8	Sélection d'une sous-page	Page 18
14.9	Afficher des informations	Page 18
14.10	Heure	Page 18
14.11	Texte rapide	Page 18
15	Raccordement d'appareils externes	Page 18
15.1	Raccordement de récepteurs satellite/ numériques et appareils vidéo	Page 18
15.2	Raccordement d'un lecteur DVD	Page 19
15.3	Raccordement d'un magnétoscope	Page 20
15.4	Raccordement d'un caméscope	Page 21
15.5	Raccordement d'une console de jeux (jeux vidéo et d'ordinateur)	Page 21
16	Dépistage d'erreurs	Page 22
17	Données techniques générales	Page 24
	Garantie	Page 25
	Hotline	Page 25

1 Introduction

Chère cliente, cher client,
Nous vous souhaitons beaucoup de plaisir avec votre nouveau téléviseur F-55-20/2 si/bk.

Veillez lire attentivement le mode d'emploi avant de prendre en service le téléviseur. Vous pourrez ainsi prévenir d'éventuels endommagements et dysfonctionnements.

1.1 Caractérisation CE

L'appareil correspond aux normes européennes en vigueur et est caractérisé avec le sigle CE.



1.2 Utilisation

Veillez utiliser l'appareil à l'emploi privé exclusivement.
L'utilisation conforme du téléviseur vous permet de

- recevoir des émetteurs dans les domaines VHF/UHF/câble
- raccorder des appareils externes (récepteur Sat, DVD, magnétoscope, HiFi, etc.) par les bus AV (SCART, CINCH).

2 Consignes de sécurité

Généralités

- Veuillez lire attentivement les informations suivantes.
- Les symboles suivants signalisent des informations importantes :
 -  !! Attention !! Il s'agit de votre sécurité personnelle / Ainsi vous évitez des endommagements de l'appareil.
 -  Remarque Remarques et conseils pratiques
 -  !!! Avertissement !!! Haute tension dangereuse à l'intérieur de l'appareil. Il existe un risque de décharges électriques!
- Veuillez conserver le mode d'emploi et le transmettre à un éventuel propriétaire ultérieur.

2.1 Raccordement

- Veuillez raccorder l'appareil à une prise de secteur de 230V~/50Hz exclusivement.
- Veillez à une bonne accessibilité du raccordement, qui doit se trouver dans l'environnement immédiat de l'appareil.
- Contrôlez régulièrement le câble du secteur et le raccordement : L'appareil ne doit pas être mis sous tension avec un câble de secteur endommagé.
- Retirez la fiche du secteur en cas
 - d'orages et
 - d'absences prolongées.

2.2 Installation

- Posez l'appareil sur une surface plane et stable.
- Respectez une distance minimale. Afin de garantir une aération suffisante, il faudra prévoir un écart latéral d'au moins 8 cm entre le téléviseur et les étagères.
- La chaleur générée dans l'appareil est évacuée par les fentes d'aération. N'obstruez pas la circulation de l'air afin d'éviter une surchauffe. Ne posez pas le téléviseur sur une moquette ou une autre surface molle.
- Posez le téléviseur, si possible, hors de la portée des enfants.
- Veillez à ne pas endommager le câble du secteur en installant d'appareil.
- Evitez d'exposer l'appareil à des températures élevées, le rayonnement direct du soleil, des vibrations fortes ou de grandes contraintes mécaniques.
- N'installez pas le téléviseur à côté d'appareils générant des champs magnétiques, comme des haut-parleurs HIFI, ou des électromoteurs. Cela peut compromettre la netteté des couleurs.
- Quand vous transporter l'appareil d'un local froid en un local chaud, il peut se former de l'humidité de condensation. Attendez que l'appareil ait adopté la température du local avant de le mettre en service.
- Ne posez pas de sources de combustion ouvertes directement devant l'appareil (comme des bougies en flammes).
- N'installez pas le téléviseur dans la proximité de sources de chaleur comme des radiateurs, des foyers ou fourneaux.
- Ne posez pas de récipients remplis d'un liquide sur l'appareil (des vases, par exemple).
- Veillez à ce que les enfants non surveillés ne puissent pas s'approcher du téléviseur. Les enfants pourraient, par exemple, insérer des objets dans les ouvertures du boîtier.
- Veillez à ce qu'aucun liquide ne puisse s'infiltrer dans l'appareil.
- Protégez l'appareil d'humidité et ne l'exposez pas à des gouttes ou jets d'eau.

2.3 Nettoyage

!! Attention !!

- Retirez la fiche de la prise du secteur avant le nettoyage.
- N'utilisez pas de produits de nettoyage agressifs, abrasifs ou caustiques.
- N'utilisez pas d'agents chimiques, ils pourraient endommager le boîtier.
- Veuillez utiliser un chiffon mou et légèrement humide, sans détergent liquide ou aérosol.

2.4 Entretien et réparations

!! Attention !!

- Retirez la fiche du secteur en cas d'un endommagement de l'appareil.
- Toutes les activités de réparation et d'entretien sont à effectuer par des spécialistes qualifiés. Veuillez utiliser exclusivement des pièces de rechange autorisées par le fabricant.
- N'ouvrez en aucun cas le boîtier et ne changez rien au boîtier. Le fabricant n'assume aucune responsabilité pour les dégâts qui en découleraient.

3 Consignes pour l'élimination

!! Attention !!

Le matériel d'emballage n'est pas un jouet pour enfants. Veuillez conserver le matériel d'emballage à un endroit inaccessible aux enfants, respectivement, éliminez-le de manière conforme si vous ne l'utilisez plus.

Il vous faut deux piles du type type LR 03 pour la télécommande.
Afin de ménager l'environnement, **ne jetez pas** les piles avec les déchets ménagers mais apportez-les aux points de ramassage officiels.

Veuillez également éliminer l'appareil électrique défectueux ou usé selon les réglementations en vigueur à votre domicile.



4 Contenu de l'emballage

Veuillez contrôler si le contenu de l'emballage contient tous les éléments de la liste.

L'emballage contient :

- 1 téléviseur
- 1 télécommande
- 1 mode d'emploi
- 2 piles, à 1,5 Volt

5 Mise en service

5.1 Premières démarches

Sortez le nouveau téléviseur prudemment du carton soigneusement.
Veuillez conserver l'emballage pour la durée de la période de garantie si possible, afin d'assurer un transport sans risques de dégâts en cas d'une requête de garantie.



Remarque:
Installez le téléviseur à un endroit, où l'écran n'est pas exposé à un éclairage direct.
Vous prévenez ainsi des reflets sur l'écran.

5.2 Raccorder l'antenne

Pour raccorder l'antenne, insérez le câble de l'antenne dans la connexion pour l'antenne sur le dos du téléviseur.

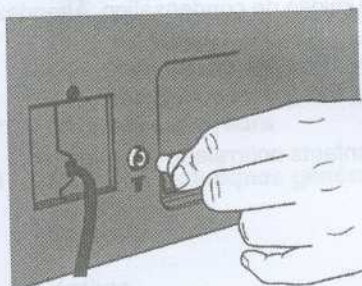

Remarque:
Vous pouvez également utiliser une antenne de toit ou de chambre.
La qualité de réception sera toutefois moindre en cas d'une antenne de chambre.
Vous devrez éventuellement réorienter l'antenne en changeant de programme.

5.3 Mise sous tension de l'appareil

Première mise sous tension du téléviseur :

Insérez la fiche de l'antenne dans la connexion de l'antenne.
Insérez la fiche du secteur dans une prise de secteur (230V~/50Hz).
Allumez le téléviseur.



!! Attention !!

Séparez le téléviseur de l'alimentation de courant si vous ne l'utilisez pas pour une plus longue période.



Actionnez l'interrupteur „POWER“ sur le devant du téléviseur.
La DEL 'Veille' s'allume.

7

Les touches suivantes servent à la mise en service du téléviseur :

- Les touches „CHIFFRES“ (0-9 de la télécommande
- Les touches „PROGRAMM(+)/(-)“ de la télécommande, respectivement du champ de commande de votre téléviseur.



La DEL 'Veille' reste allumée.
L'image apparaît après quelques secondes.



Veillez actionner la touche „STANDBY“ (veille) pour commuter le téléviseur en mode attente.
A présent, la DEL 'Veille' est plus claire.



Remarque:

Ne laissez jamais le téléviseur allumé sans surveillance pour une longue durée (pendant la nuit, par exemple) !

Vous trouverez d'autres informations dans les chapitres : « Commandes du téléviseur » (page 10) et
« Réglage des émetteurs du téléviseur » (page 11) .

5.4 Insérer les piles

Introduisez les deux piles 1.5 volt du type LR03 dans le logement à piles sur le dos de la télécommande.



!! Attention !!

Veillez à la bonne orientation des pôles des piles en les introduisant dans leur logement.

Retirez les piles de leur logement si vous n'utilisez pas la télécommande pendant une plus longue période.

Les piles présentent un risque d'explosion en cas d'une utilisation inadéquate.

Ne jetez pas de piles dans le feu et gardez-les à l'abri de grandes chaleurs.

Ne rechargez pas de piles à usage unique.

Éliminez les piles usées de manière conforme.

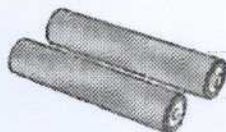

6 Les fonctions de l'appareil

6.1 Les éléments de commande du téléviseur



ou



Touche pour la sélection du programme / réglage du volume



Touche pour programme / volume +



Touche pour programme / volume -

6.2 Généralités



Interrupteur Marche



Touche Veille (selon le modèle)



DEL veille

6.3 Connexions externes (dos de l'appareil)



Raccordement AV1-Scart



Raccordement AV2-Scart



Connexion pour raccordement de l'antenne



Câble d'alimentation

6.4 Connexions externes (faces latérales)



Ecouteurs

Vidéo Cinch (jaune)

Audio Cinch/Mono – Cinch à gauche (blanc)

Audio Cinch à droite (rouge)

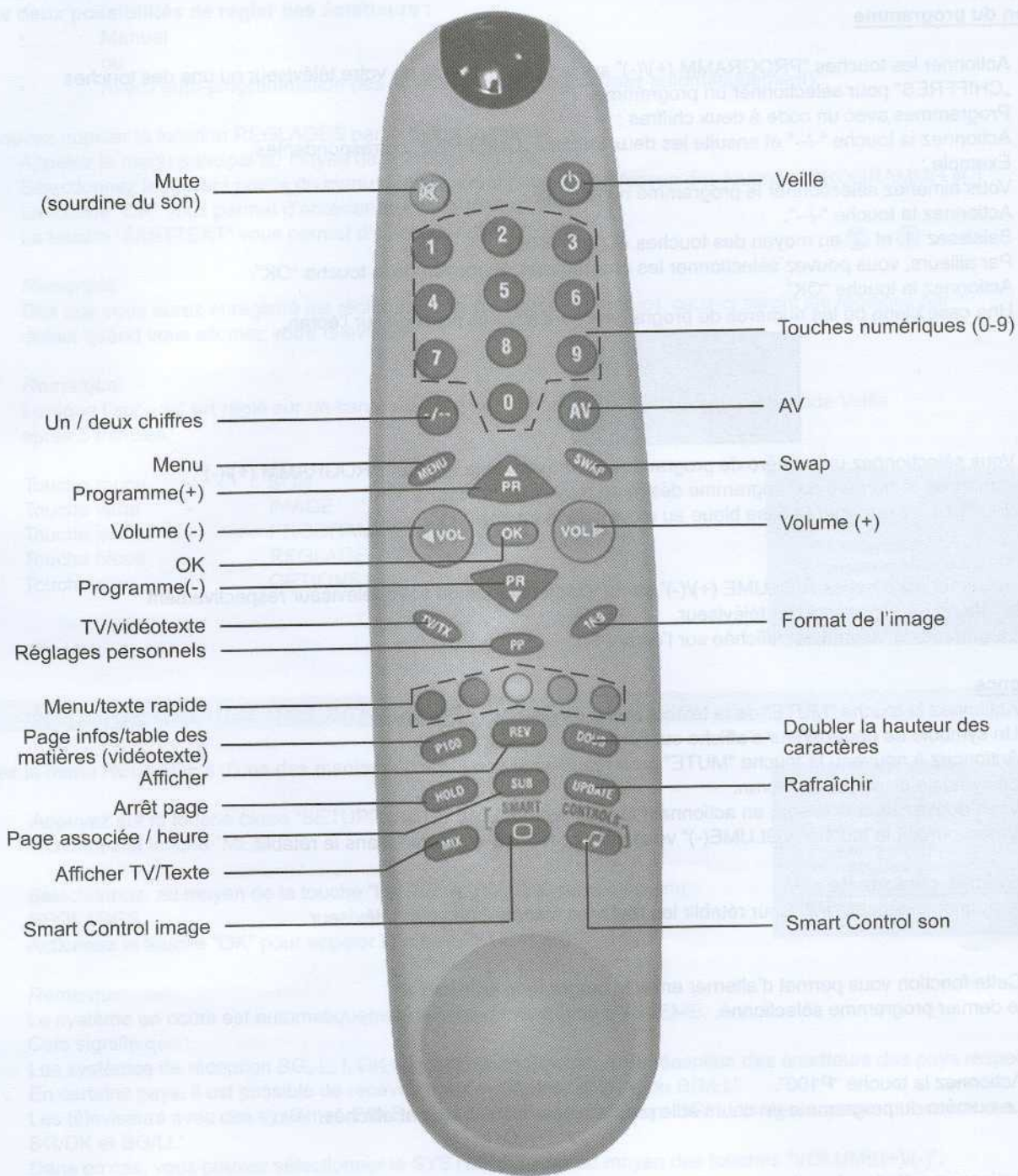

8.1 Boutons de commande du téléviseur

Sélection du programme

Actionner les touches "PROGRAMM (+)/(-)" sur la télécommande de votre téléviseur ou une des touches „CHIFFRES" pour sélectionner un programme.

Programmes avec un code à deux chiffres :

Actionnez la touche "-/--" et ensuite les deux touches „CHIFFRES" correspondantes.

Exemple :

Vous aimeriez sélectionner le programme numéro 12 .

Actionnez la touche "-/--".

Saisissez ① et ② au moyen des touches à „CHIFFRES".

Par ailleurs, vous pouvez sélectionner les programmes au moyen de la touche "OK".

Actionnez la touche "OK".

Une case bleue où les numéros de programme sont affichés s'affiche sur l'écran.

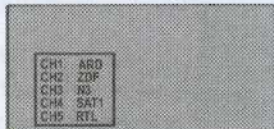

Vous sélectionnez un numéro de programme au moyen de la touche "PROGRAMM (+)/(-)".

Confirmez le numéro de programme désiré au moyen de la touche "OK".

Vous pouvez refermer la case bleue au moyen de la touche "TV".

Volume

Actionner les touches "VOLUME (+)/(-)" sur la télécommande de votre téléviseur respectivement le champ de commande du téléviseur.

La gamme du volume est affichée sur l'écran.

Mode silence

Actionnez la touche "MUTE" de la télécommande pour désactiver le son.

Un symbole de haut-parleur s'affiche sur l'écran.

Actionnez à nouveau la touche "MUTE" pour réactiver le son.

Le symbole disparaît de l'écran.

Vous pouvez rétablir le son en actionnant la touche "VOLUME (+)".

En actionnant la touche "VOLUME(-)" vous pouvez réduire le volume, sans le rétablir.

PP – Paramètres personnels

Actionnez la touche "PP" pour rétablir les réglages standard de votre téléviseur.

Swap

Cette fonction vous permet d'alterner entre le programme en cours et le dernier programme sélectionné.

Info

Actionnez la touche "P100".

Le numéro du programme en cours et le programme sont brièvement affichés.

AV

Actionnez cette touche pour raccorder un appareil externe (par exemple, un magnétoscope, lecteur DVD, etc.) à la connexion SCART de votre téléviseur (voir chapitre "Raccordement d'appareils externes", Page 18.

Actionnez la touche "AV" pour alterner entre les connexions SCART

- AV1
- AV2
- AV2-S
- AV3 et TV.

Actionnez la touche "AV" jusqu'à ce que vous retourniez à l'image du programme de télévision.

9 Réglage des émetteurs du téléviseur

Le réglage des émetteurs de votre téléviseur est effectué au moyen de la fonction "SET UP".

Il existe deux possibilités de régler des émetteurs :

- Manuel
ou
- Avec l'auto-programmation (les émetteurs sont programmés automatiquement)

Vous pouvez appeler la fonction REGLAGES par le menu Système.

Appeler le menu principal au moyen de la touche "MENU".

Sélectionnez les divers points du menu dans le menu principal au moyen des touches "PROGRAMM(+)/(-)".

La touche "OK" vous permet d'accéder aux sous-menus.

La touche "FASTTEXT" vous permet d'y accéder directement.

! *Remarque:*
Dès que vous aurez enregistré les réglages de la configuration (Setup), ceux-ci seront les réglages par ^ défaut quand vous allumez votre téléviseur.

! *Remarque:*
Lorsque l'appareil est réglé sur un canal sans signal, il change automatiquement en mode Veille après 5 minutes.

Touche rouge	-	SON
Touche verte	-	IMAGE
Touche jaune	-	PROGRAMMES
Touche bleue	-	REGLAGES
Touche rose	-	OPTIONS

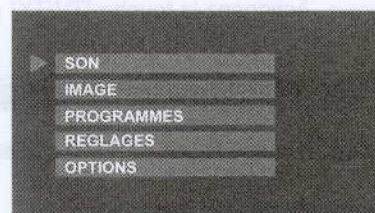

9.1 Réglage manuel des émetteurs

Appeler le menu REGLAGES d'une des manières suivantes:

Appuyez sur la touche *bleue* "SETUP", ou:
Actionnez la touche "MENU".

Sélectionnez, au moyen de la touche "PROGRAMM(-)", le point du menu REGLAGES.

Actionnez la touche "OK" pour appeler le menu *REGLAGES*.

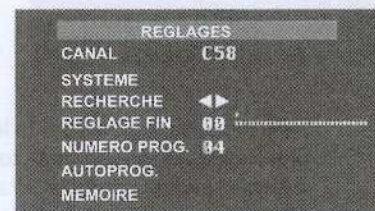

! *Remarque:*
Le système en cours est automatiquement affiché dans la ligne SYSTEME.
Cela signifie que :
Les systèmes de réception BG, L, I, DK sont réglés en fonction de la réception des émetteurs des pays respectifs.
En certains pays, il est possible de recevoir deux systèmes : BG/DK ou BG/LL'.
Les téléviseurs avec des systèmes Pal/ Secam- BG/DK ou Pal/ Secam-BG/ LL'intégrés peuvent recevoir des émetteurs BG/DK et BG/LL'.
Dans ce cas, vous pouvez sélectionner le SYSTEME désiré au moyen des touches "VOLUME(+)/(-)".

! *Remarque:*
Si, pendant 15 secondes aucune touche n'est actionnée, le téléviseur change automatiquement du *mode menu* à l'image du programme.

Sélectionnez NUMERO PROG dans le menu *REGLAGES*.

Sélectionnez le programme 01 à l'aide de la touche "PROGRAMM(-)".

Commencez le réglage du programme 01.

Sélectionnez, au moyen de la touche "PROGRAMM(-)", le point du menu RECHERCHE.

Actionnez les touches "VOLUME (+)/(-)" pour commencer la recherche de programmes.

La flèche commence à clignoter. La recherche parcourt la gamme affichée.

Lorsqu'un signal d'émetteur fort est capté, la recherche est interrompue et l'image s'affiche.

Vérifier de quel émetteur il s'agit (TF1, M6, etc.).

Définissez l'emplacement souhaité pour le programme.

Sélectionnez, au moyen de la touche "PROGRAMM(-)", le point du menu NUMERO PROG.
 Vous sélectionnez un numéro de programme au moyen des touches "PROGRAMM (+)/(-)".
 Sélectionnez, au moyen de la touche "PROGRAMM(-)", le point du menu MEMOIRE.
 ENREGISTREZ au moyen de la touche "OK". Dans la ligne MEMOIRE, le message MEMORISE s'affiche.
 Vous avez, à présent, enregistré le premier programme que vous pouvez recevoir.

Sélectionnez, au moyen de la touche "PROGRAMM(-)", le point du menu RECHERCHE.
 Continuez la recherche jusqu'à ce que vous ayez réglé tous les programmes.

Réglage au moyen des numéros de canal

Actionnez la touche "OK" pour appeler le menu REGLAGES.
 Actionnez la touche "OK", pour accéder à la colonne CANAL.
 Sélectionnez, à l'aide des touches "PROGRAMM(+)/(-)", "S" pour canaux câble ou "C" pour émetteurs terrestres.
 Sélectionnez, au moyen de la touche "PROGRAMM(-)", un numéro de canal.
 Saisissez le numéro de canal au moyen des touches „CHIFFRES" ou des touches "VOLUME(+)/(-)".
 Actionnez la touche "OK", pour quitter la colonne CANAL.
 Sélectionnez, au moyen de la touche "PROGRAMM(-)", le point du menu NUMERO PROG.
 Sélectionnez un numéro de programme au moyen des touches "VOLUME(+)/(-)".
 Sélectionnez, au moyen de la touche "PROGRAMM(-)", le point du menu MEMOIRE.
 ENREGISTREZ au moyen de la touche "OK". Dans la ligne MEMOIRE, le message MEMORISE s'affiche.
 Vous avez, à présent, enregistré le premier programme que vous pouvez recevoir.
 Sélectionnez, au moyen de la touche "PROGRAMM(+)", le point du menu RECHERCHE.
 Continuez la recherche jusqu'à ce que vous ayez réglé tous les programmes.
 Actionnez la touche "TV/TX" pour appeler le menu REGLAGES.

9.2 Réglage automatique des émetteurs

Appeler le menu REGLAGES comme nous l'avons décrit dans la section précédente.



Sélectionnez, au moyen de la touche "PROGRAMM(-)", le point du menu AUTOPROG.
 Confirmez au moyen de la touche "OK". Une liste de pays est affichée.
 Sélectionnez le pays désiré au moyen des touches "PROGRAMME (+)/(-)" ou "VOLUME(+)/(-)".
 Confirmez au moyen de la touche "OK".
 Actionnez à plusieurs reprises la touche "MENU" pour interrompre la fonction AUTOPROG en cours.
 Lorsque AUTOPROG a enregistré un canal, celui-ci est rapidement affiché sur l'écran.
 La recherche continue.

Après la fin de la fonction AUTOPROGRAM, l'appareil se branche sur le premier emplacement de programme qu'il peut recevoir.
 Votre téléviseur est à présent réglé et prêt à fonctionner.



Remarque:

Si la fonction "AUTOPROGRAM" n'a pas installé le programme dans l'ordre qui vous convient, vous pouvez consulter le chapitre 10 'Occupation de programmes' sur la page 13.

Réglage fin

Pour les émetteurs recherchés et réglés automatiquement à l'aide des fonctions RECHERCHE D'EMETTEURS et AUTOPROGRAM, il est parfois nécessaire de procéder à un réglage en détail.

Actionnez les touches "PROGRAMM(+)/(-)" du menu SETUP.
 Sélectionnez la fonction REGLAGE FIN.
 Procédez à un réglage en détail au moyen des touches "VOLUME(+)/(-)".
 Sélectionnez, au moyen de la touche "PROGRAMM(-)", le point du menu MEMOIRE pour enregistrer les réglages.
 Confirmez au moyen de la touche "OK".

10 Occupation des programmes

Quand vous avez réglé tous les canaux, vous pouvez modifier les numéros de programme et renommer les programmes.

Sélectionnez, au moyen de la touche "MENU", PROGRAMMES.
Confirmez au moyen de la touche "OK" ou directement avec la touche menu jaune.

PROGRAMMES		
00	05	10
01	06	11
02	07	12
03	08	13
04	09	14

■ SUPPRIMER	■ NOM
■ INSERER	■ PASSER

PROGRAMM 01 est sélectionné et le canal enregistré sous PROGRAMM 01 est affiché sur l'écran.
Les informations relatives à ce programme sont affichées dans la ligne supérieure de l'écran.
Exemple : P1 CH31

Les touches utilisées pour le traitement des programmes sont affichées dans la ligne inférieure de l'écran :

- Touche bleue - Nom
- Touche verte - Insérer
- Touche rose - Supprimer
- Touche rouge - Passer

Renommer des programmes (touche bleue)

Avec la touche bleue, vous marquez la ligne sélectionnée et le canal correspondant en les surlignant en bleu.
Vous sélectionnez les chiffres et lettres au moyen des touches "PROGRAMM (+)/(-)".
Défilez dans le nom au moyen des touches "VOLUME(+)/(-)".
Enregistrez ensuite le nom sélectionné au moyen de la touche bleue.

Répétez la procédure pour nommer tous les programmes.

! *Remarque:*
Certains canaux TV envoient le code par signal vidéotexte. Dans ce cas, le nom est affiché automatiquement dans la ligne réservée au nom.

Ordonner les programmes (touche verte)

Sélectionnez le programme désiré à l'aide de la touche verte.
Le programme est surligné en vert.
Sélectionnez l'emplacement de programme où vous voulez placer le programme.
Enregistrez ensuite votre réglage au moyen de la touche verte.

! *Remarque:*
Les programmes suivants seront tous glissés vers le bas d'un cran.

Supprimer des programmes (touche rose)

Sélectionnez le programme désiré à l'aide de la touche rose.
Le programme est surligné en rose.
Actionnez la touche rose pour supprimer le programme.

! *Remarque:*
Les programmes suivants seront tous glissés vers le haut d'un cran.

Ignorer des programmes (touche rouge)

Les programmes ignorés ne sont pas affichés quand vous naviguez dans la liste de programmes au moyen des touches "PROGRAMM(+)/(-)". Par contre, vous pouvez les sélectionner au moyen des touches „CHIFFRES" ou "OK".

Sélectionnez le programme désiré à l'aide de la touche verte.
Le programme est surligné en rouge.
Actionnez la touche rouge pour insérer à nouveau le programme.
Actionnez une fois la touche "TV" ou deux fois la touche "MENU" pour quitter le menu PROGRAMMES

! *Remarque:*
Lorsqu e vous sélectionnez un programme, les informations saisies dans le menu PROGRAMMES sont affichées en haut sur l'écran.
Exemple : P1 ARD.
Ce message disparaît après environ 3 secondes.

Menu son (touche rouge)



Equalizer

Sélectionnez le point du menu au moyen des touches "PROGRAMM(+)/(-)".
 Procédez aux modifications souhaitées au moyen des touches "VOLUME(+)/(-)".
 Actionnez la touche "OK", pour accéder au menu EQUALIZER.

Volume

Réglez le volume standard au moyen des touches "VOLUME(+)/(-)".
 Sélectionnez le point du menu MEMOIRE.
 Enregistrez vos réglages au moyen de la touche "OK". Le message MEMORISE est affiché.

Balance

Réglez la Balance au moyen des touches "VOLUME(+)/(-)" avec le téléviseur en mode stéréo.
 Sélectionnez le point du menu MEMOIRE.
 Enregistrez vos réglages au moyen de la touche "OK". Le message MEMORISE est affiché.

Son

Si les émissions sont reçues en stéréo, l'écran affiche STEREO ici. En cas d'émissions mono, le message MONO est affiché.



Remarque:

Si le signal d'une émission stéréo s'affaiblit, le système ne pourra plus garantir de réception stéréo. Le message MONO est affiché par l'OSD (On Screen Display).
 Lorsque le signal de renforce et la réception stéréo est rétablie, l'OSD affiche à nouveau STEREO.

Dual I/II

Certains émetteurs émettent leur programme en son Dual. Vous pouvez recevoir le son original et une version synchronisée.

Sélectionnez, dans le menu, SON DUAL II au moyen des touches "VOLUME(+)/(-)".
 Sélectionnez le sous-menu MEMOIRE.
 Enregistrez vos réglages au moyen de la touche "OK".

Mode son

Sélectionnez au moyen des touches "VOLUME(+)/(-)".

- NORMAL
- SON SPATIAL
- DOLBY VIRTUAL

SON SPATIAL :

il s'agit d'une sorte de stéréo étendu. Vous aurez l'impression que les deux haut-parleurs sont à une distance plus grande l'un de l'autre qu'en réalité.

DOLBY VIRTUAL

Basé sur le décodage DOLBY PRO LOGIC pour générer des canaux de son virtuels (A GAUCHE, A DROITE, MILIEU et VIRTUAL SURROUND) par les deux haut-parleurs.

® "DOLBY", "VIRTUAL DOLBY SURROUND" et  les symboles double-D sont les sigles de Dolby Laboratories Licensing Corporation.



Remarque:

Afin de réaliser des effets SURROUND en mode VIRTUAL DOLBY, il faudra utiliser.
 Les fonctions AVL et EQUALIZER ne peuvent pas être activées en mode DOLBY VIRTUAL.

Sélectionnez le sous-menu MEMOIRE.
 Enregistrez vos réglages au moyen de la touche "OK". Le message MEMORISE est affiché.
 Actionnez la touche "OK", pour accéder au menu précédent.

AVL

La fonction AVL (Automatic Volume Limiting) garantit un volume équilibré.

Actionnez les touches "VOLUME(+)/(-)".

Sélectionnez le point du menu AVL ON.

Sélectionnez le sous-menu MEMOIRE.

Enregistrez vos réglages au moyen de la touche "OK".

Le message MEMOIRSE est affiché.

Equilibreur

Ce menu offre un éventail des réglages pour l' EQUALIZER pour les différents types de sorties de signal son.

Il y a quatre réglages par défaut pour la musique :

- MUSIQUE
- SPORT
- CINEMA
- DIALOGUE
- Mode UTILISATEUR

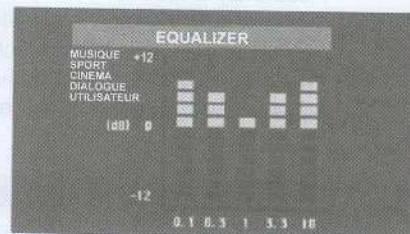

En mode UTILISATEUR, vous pouvez procéder à vos réglages personnels :

Appelez, au moyen de la touche "OK", le menu EQUALIZER.

Sélectionnez, au moyen de la touche "PROGRAMM(-)", le point du menu UTILISATEUR.

Réglez, au moyen de la touche "OK", le niveau de la bande de fréquence.

Sélectionnez, au moyen de la touche "PROGRAMM(-)", la colonne KHz.

Saisissez la modification désirée au moyen des touches "PROGRAMME (+)/(-)".

Enregistrez vos réglages au moyen de la touche "OK".

Vous pouvez procéder aux réglages de l'EQUALIZER durant les émissions de télévision.

Utilisez alors la touche „SMART CONTROL“, pour naviguer dans les divers réglages d'EQUILIBREUR et pour sélectionner le réglage souhaité.

12 Image

Menu de l'image (touche verte)

Vous pouvez procéder aux réglages suivants dans le menu de l'image :

- LUMINOSITE (BRIGHTNESS)
- CONTRASTE (CONTRAST)
- COULEUR (COLOUR)
- NETTETE (SHARPNESS)

IMAGE	
LUMINOSITE	32
CONTRASTE	40
COULEUR	20
NETTETE	00
REGL. IMAGE	DOUCE
MEMOIRE	

Exemple réglage de la couleur

Sélectionnez, au moyen des touches "PROGRAMME (+)/(-)", le point du menu COULEUR.

Procédez à un réglage au moyen des touches "VOLUME(+)/(-)".

Sélectionnez le sous-menu MEMOIRE.

Enregistrez vos réglages au moyen de la touche "OK".

Le message MEMOIRSE est affiché.

Réglage enregistré

Cette fonction vous permet de sélectionner un type d'image :

- DOUCE
- NATUREL
- CONTRASTE
- UTILISATEUR

Sélectionnez, au moyen des touches "PROGRAMME (+)/(-)", le type d'image désiré. L'image adopte automatiquement ce type d'image.

En mode UTILISATEUR, vous pouvez régler l'image comme suit :

Sélectionnez, au moyen de la touche "PROGRAMM(-)", le point du menu UTILISATEUR.

Sélectionnez, au moyen des touches "PROGRAMME (+)/(-)", les options suivantes :

- LUMINOSITE
- CONTRASTE
- COULEUR
- NETTETE

Procédez à un réglage au moyen des touches "VOLUME(+)/(-)".

Sélectionnez le sous-menu MEMOIRE.

Enregistrez vos réglages au moyen de la touche "OK".

Le message MEMOIRSE est affiché.

Vous pouvez aussi modifier le type d'image durant les émissions. Utilisez pour cela la fonction Smart-Control de l'image pour naviguer dans les différents types d'image et sélectionner l'image désirée.

Les réglages standard enregistrés sont rétablis du moment que vous éteignez le téléviseur.

13 Menu des caractéristiques (Options)

Menu caractéristiques (touche rose)

OPTIONS	
FORMAT IMAGE	16:9
VERROU ENFANT	ARRÊT
TEMPORISATION	ARRÊT
LANGUE	

Actionnez la touche "16:9" pour naviguer dans les différents formats d'image.

Sélectionnez le format souhaité.

Le format sélectionné est affiché pendant quelques secondes à gauche en bas de l'écran.

Dès que vous éteignez le téléviseur, les réglages enregistrés de format d'image sont rétablis.

Vous pouvez quitter le *menu* et retourner au *menu principal* en appuyant sur la touche "MENU".

13.1 Sécurisation pour enfants (Verrou enfant)

La fonction sécurisation pour enfants éteint certains programmes automatiquement dès qu'ils sont sélectionnés. Les autres programmes ne sont pas concernés.

Quand vous sélectionnez le programme bloqué par la sécurité pour enfants, uniquement l'écran noir sera visible.

L'OSD affiche le message VERROU ENFANTS.

Vous pouvez sécuriser autant de programmes que vous voulez.

Actionnez la touche "VOLUME(+)" pour activer ou désactiver la sécurité pour enfants.

13.2 Minuterie de mise à l'arrêt (Temporisation)

Cette fonction permet de régler la durée d'attente (5-120 minutes) avant la mise à l'arrêt automatique du téléviseur.

Activer la minuterie :

Actionnez la touche "VOLUME(+)" pour régler la minuterie (par intervalles).

Le décompte commence immédiatement.

Supprimer la MINUTERIE :

Actionnez les touches "VOLUME(+)/(-)" jusqu'à ce que le message „ARRÊT“ est affiché dans la colonne TEMPORISATION.

13.3 Langue

Il est possible d'afficher les messages de l'OSD (On Screen Display) en diverses langues.

Actionnez la touche "OK", pour afficher la liste des langues.

Vous pouvez naviguer dans les langues à l'aide de la touche "PROGRAMM(-)".

Sélectionnez votre langue désirée à l'aide de la touche "OK".

14 Usage de Vidéotexte

Vidéotexte est un système d'information qui affiche un grand nombre de données à l'écran sur différents panneaux de texte, respectivement, différentes pages.

Les touches de commande vidéotexte vous permettent d'appeler les pages d'information exécutées sur la page d'index de vidéotexte.



Remarque:

L'OSD n'est pas à disposition en mode vidéotexte.

Vous ne pouvez pas adapter contraste, luminosité et couleur.

Les réglages du volume sont toujours disponibles.

14.1 Activer le mode texte

Vous appelez le système vidéotexte au moyen de la touche "TV/TX". Dans la plupart des cas, il s'agit du panneau 100, page d'index ou d'aperçu.



Remarque:

Assurez-vous que le programme de télévision en cours envoie des signaux vidéotexte.

14.2 Désactiver le mode texte

Vous appelez le système vidéotexte au moyen de la touche "TV/TX".

Le téléviseur affiche à nouveau le programme en cours auparavant.

14.3 Sélection d'une page texte

Sélectionnez le numéro que vous désirez sur la page d'index.

Saisissez la page au moyen des touches à „Chiffres". Le numéro de la page est affiché *en haut à gauche sur l'écran*.

La page est recherchée et, une fois trouvée, elle est affichée.

Utilisez la touche "PROGRAMM(+)" pour accéder à la page suivante.

Utilisez la touche "PROGRAMM(-)" pour accéder à la page précédente.

14.4 Mélange TV/TX (texte)

Actionnez la touche "MIX" pour afficher une page texte, que vous pouvez voir durant une émission de télévision.

Le texte est affiché sur l'image du téléviseur.

Actionnez à nouveau la touche "MIX" pour retourner à la page texte.

14.5 Recherche des pages sur le téléviseur

Actionnez la touche "UPDATE" en mode texte. Le téléviseur retourne en mode texte.

Le numéro de la page texte est affiché *en haut à gauche sur l'écran*.

Saisissez le numéro de la page souhaitée au moyen des touches „CHIFFRES".

La première ligne de la page texte est affichée durant la recherche de votre page vidéotexte.

Dès que la page a été trouvée, le nombre est affiché *en haut à gauche de l'écran*.

Actionnez la touche "UPDATE", pour afficher la page de texte sélectionnée.

14.6 Double hauteur des caractères

Si vous avez du mal à lire le texte sur l'écran, vous pouvez doubler la hauteur des caractères.

La touche "DOUB" montre *la moitié supérieure de la page* en double hauteur.

Si vous appuyez deux fois sur la touche "DOUB", *la moitié inférieure de la page* est affichée en double hauteur.

Si vous appuyez trois fois sur la touche "DOUB", la page est complètement rétablie.

14.7 Affichage de la page

Si le texte est composé de plusieurs pages, ces sous-pages sont affichées automatiquement l'une après l'autre.

Cela a lieu avec un retard correspondant, pour que vous ayez le temps de lire les pages.

Actionnez la touche "HOLD", pour empêcher que la page suivante soit affichée.

Le message STOP est affiché *à gauche en haut de l'écran*.

Actionnez encore une fois la touche "HOLD" pour aller à la page suivante.

14.8 Sélection d'une sous-page

Une page texte sélectionnée contient plusieurs pages. Le numéro de la sous-page en cours et le nombre de pages au total sont affichés à droite, en haut de l'écran. Exemple : 1/7.

Actionnez la touche "SUB" pour sélectionner une sous-page.

Le numéro à gauche en haut de l'écran est remplacé par un S, suivi par 4 astérisques.

Saisissez le numéro de la sous-page au moyen des touches „CHIFRES“ au format S0001 pour sous-page 1.

Vidéotexte cherche maintenant cette sous-page. Vous devez éventuellement patienter un moment.

Actionnez la touche "UPDATE" pendant la recherche de la page vidéotexte pour retourner au programme de télévision.

Une fois trouvée, le résultat est affiché à gauche en haut de l'écran.

14.9 Afficher des informations

Vous pouvez afficher des informations cachées (comme des réponses de quiz, etc.) au moyen de la touche „REV“.

Actionnez à nouveau la touche „REV“, pour cacher ces informations.

14.10 Heure

La touche "SUB" montre l'heure tandis que vous regardez une émission.

14.11 Texte rapide

Dans la ligne du bas de l'écran vidéotexte, les thèmes sont affichés dans les couleurs rouge, vert, jaune et bleu.

Les touches de couleur sur la télécommande correspondent à ces lignes de thème en couleurs sur l'écran.

Sélectionnez le thème souhaité au moyen d'une des touches en couleurs.

15 Raccordement d'appareils externes

Vous pouvez raccorder divers appareils audio et vidéo à votre téléviseur.

15.1 Raccordement de récepteurs satellite/ numériques et appareils vidéo

Au sujet du raccordement SCART

Eteignez le téléviseur, le récepteur satellite ou numérique ou l'appareil vidéo.

Connectez une extrémité du câble SCART (a) (ne fait pas partie de la livraison) au dos de l'appareil vidéo.

Connectez l'autre extrémité au récepteur satellite / numérique.

Connectez une extrémité du câble SCART (b) (ne fait pas partie de la livraison) à la connexion TV SCART du récepteur satellite / numérique.

Connectez l'autre extrémité au dos du téléviseur.

Allumez le téléviseur.

Allumez le téléviseur, le récepteur satellite ou numérique ou l'appareil vidéo.



Remarque:

Si aucune image n'est visible, actionnez la touche "AV" de la télécommande pour activer AV.

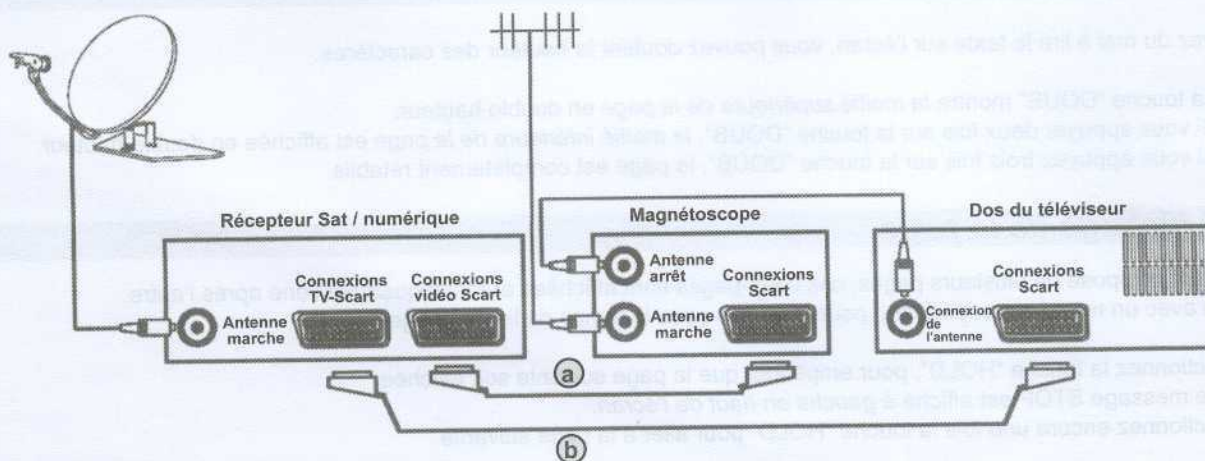

15.2 Raccordement d'un lecteur DVD

Au sujet du raccordement SCART

Eteignez le téléviseur et le lecteur DVD.

Connectez une extrémité du câble SCART (ne fait pas partie de la livraison) au dos du lecteur DVD.

Connectez l'autre extrémité de la connexion SCART dos du téléviseur.

Allumez le téléviseur.

Allumez votre lecteur DVD.

Activez AV au moyen de la touche "AV" sur la télécommande.

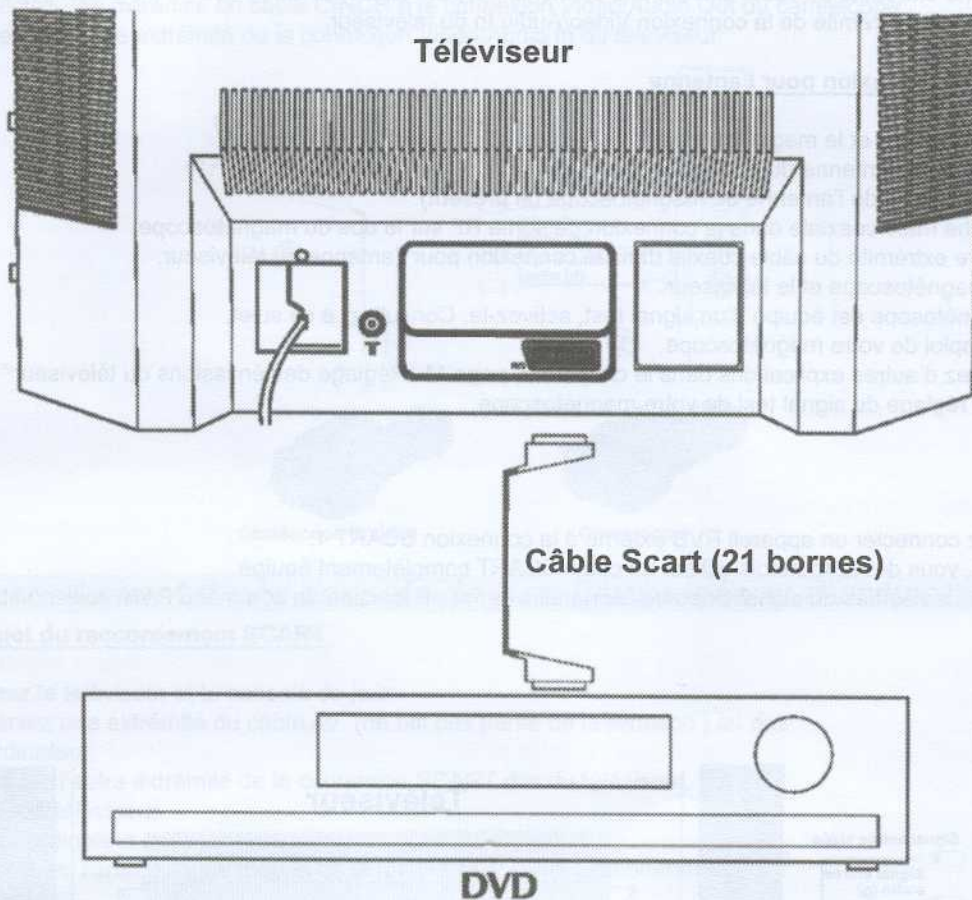

15.3 Raccordement d'un magnétoscope

① Au sujet du raccordement SCART

Eteignez le téléviseur et le magnétoscope.

Connectez une extrémité du câble SCART (ne fait pas partie de la livraison) au dos du magnétoscope.

Connectez l'autre extrémité à une des deux connexions SCART sur le dos du téléviseur.

Allumez le magnétoscope et le téléviseur.

Sélectionnez AV1 ou AV2, selon la connexion que vous utilisez au moyen de la touche.

② Au sujet du câble CINCH

Eteignez le téléviseur et le magnétoscope.

Connectez une extrémité du câble CINCH à la connexion Video/Audio Out sur le dos du magnétoscope.

Connectez l'autre extrémité de la connexion Video/Audio In du téléviseur.

③ Au sujet de la connexion pour l'antenne

Eteignez le téléviseur et le magnétoscope.

Retirez le câble de l'antenne du téléviseur.

Insérez la connexion de l'antenne du magnétoscope (si présent).

Insérez la fiche mâle coaxiale dans la connexion de sortie RF sur le dos du magnétoscope.

Insérez l'autre extrémité du câble coaxial dans la connexion pour l'antenne du téléviseur.

Allumez le magnétoscope et le téléviseur.

Si votre magnétoscope est équipé d'un signal test, activez-le. Consultez, à ce sujet,

le mode d'emploi de votre magnétoscope.

Vous trouverez d'autres explications dans le chapitre 9, page 11 "Réglage des émissions du téléviseur"

Procéder au réglage du signal test de votre magnétoscope.



Remarque:

Vous pouvez connecter un appareil RVB externe à la connexion SCART 1.

Dans ce cas, vous devez toutefois utiliser un câble SCART complètement équipé.

Sélectionnez des sorties du signal vidéo de l'appareil externe en fonction de son menu RVB, si disponible.

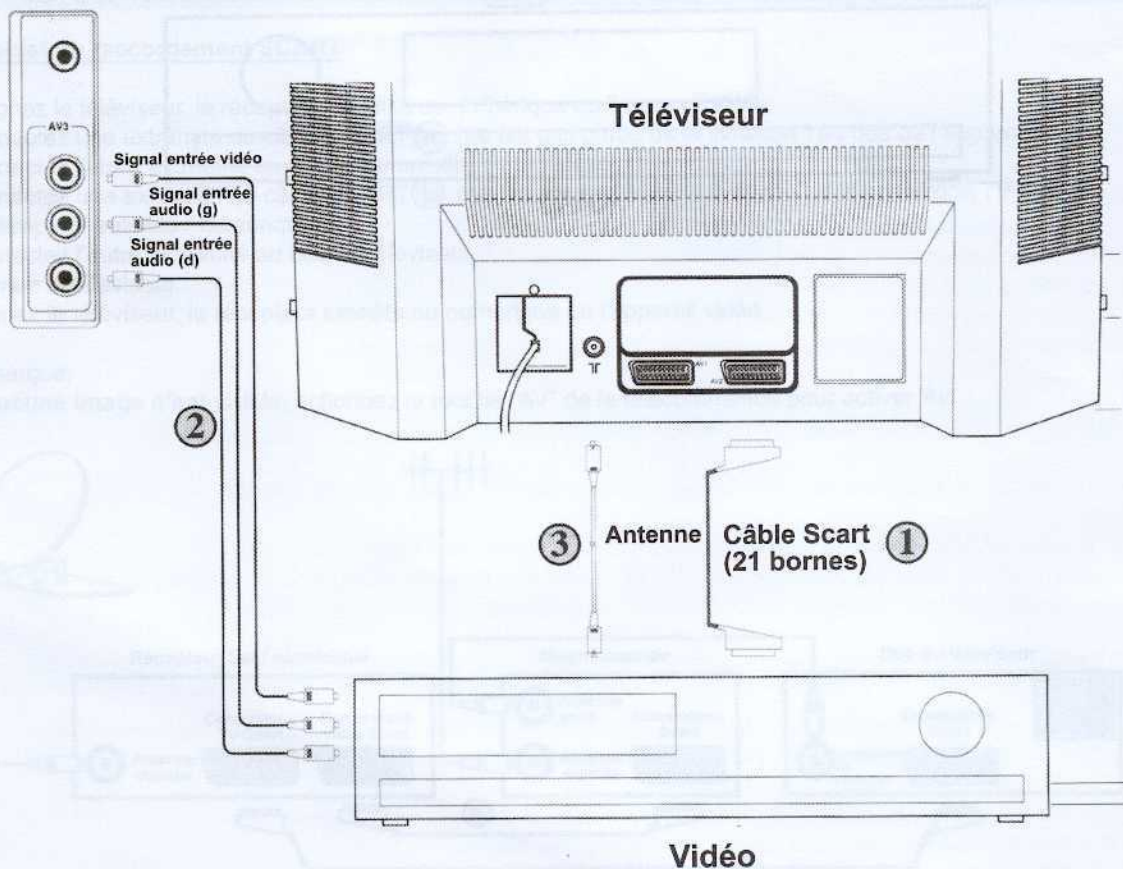

15.4 Raccordement d'un caméscope

① Au sujet du raccordement SCART

Eteignez le téléviseur et le caméscope.
Connectez une extrémité du câble SCART (ne fait pas partie de la livraison) au dos du caméscope.
Connectez l'autre extrémité de la connexion SCART dos du téléviseur.
Allumez le téléviseur.
Mettez le caméscope sous tension.
Sélectionnez l'entrée AV au moyen de la touche "AV" sur la télécommande.

② Au sujet du câble CINCH

Eteignez le téléviseur et le caméscope.
Connectez une extrémité du câble CINCH à la connexion Video/Audio Out du caméscope.
Connectez l'autre extrémité de la connexion Video/Audio In du téléviseur.

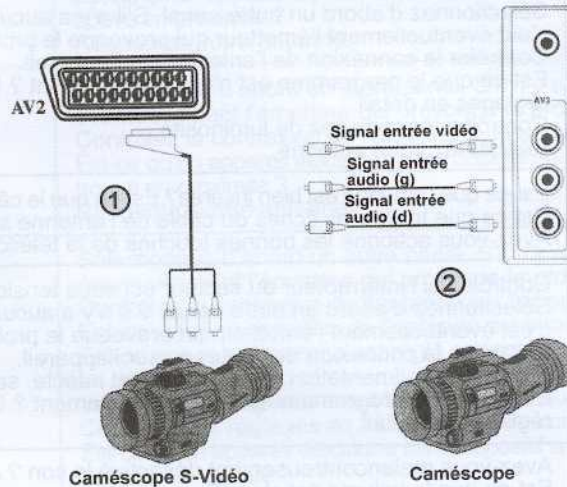

15.5 Raccordement d'une console de jeux (jeux vidéo et d'ordinateur)

① Au sujet du raccordement SCART

Eteignez le téléviseur et la console de jeux.
Connectez une extrémité du câble AV (ne fait pas partie de la livraison) au dos de l'ordinateur.
Connectez l'autre extrémité de la connexion SCART dos du téléviseur.
Allumez le téléviseur.
Mettez l'ordinateur sous tension.
Sélectionnez l'entrée AV au moyen de la touche "AV" sur la télécommande.

② Au sujet du câble CINCH

Eteignez le téléviseur et la console de jeux.
Connectez une extrémité du câble CINCH à la connexion Video/Audio Out de la console de jeux.
Connectez l'autre extrémité de la connexion Video/Audio In du téléviseur.

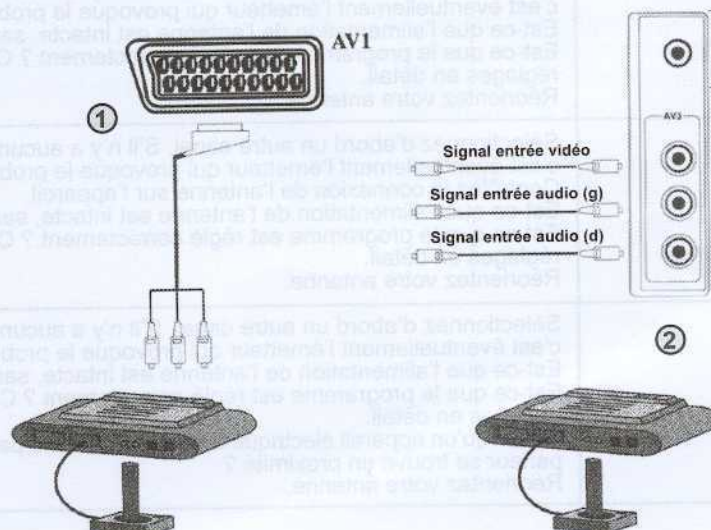

16 Dépistage d'erreurs

Consultez le tableau suivant en cas d'un dysfonctionnement.

Veuillez contacter notre Service-Hotline si vous ne pouvez pas résoudre le problème (page 25).

Problème	Solution
Le téléviseur ne fonctionne pas	Contrôlez si votre téléviseur est connecté à l'alimentation de courant et sous tension.
Mauvaise image	Est-ce que l'antenne est bien insérée? Si vous utilisez une antenne de chambre, veuillez d'abord contrôler si celui-ci est aligné sur le signal le plus fort. Assurez-vous que l'antenne ne se trouve pas près de tubes néon, haut-parleurs, etc. La qualité de l'image peut souffrir en cas d'une connexion simultanée de deux appareils externes. Débranchez un des appareils. Contrôlez les réglages en détail. Vérifiez si le câble de l'alimentation de l'antenne est bien intact. Essayez de modifier l'orientation de l'antenne sur le toit. Les hauts montagnes et bâtiments peuvent provoquer des images fantômes ou doubles.
Mauvaise image, le son est en ordre	Sélectionnez d'abord un autre canal. S'il n'y a aucun dysfonctionnement sur celui-ci, c'est éventuellement l'émetteur qui provoque le problème. Contrôler la connexion de l'antenne sur l'appareil. Est-ce que le programme est réglé correctement ? Contrôlez éventuellement les réglages en détail. Contrôlez les réglages de luminosité. Réorientez votre antenne.
Aucune image	Est-ce que l'antenne est bien insérée? Est-ce que le câble de l'antenne est endommagé ? Est-ce que toutes les fiches du câble de l'antenne sont insérées correctement ? Avez-vous actionné les bonnes touches de la télécommande ?
Aucune image, aucun son	Contrôlez si l'interrupteur du secteur est sous tension. Sélectionnez d'abord un autre canal. S'il n'y a aucun dysfonctionnement sur celui-ci, c'est éventuellement l'émetteur qui provoque le problème. Contrôlez la connexion de l'antenne sur l'appareil. Est-ce que l'alimentation de l'antenne est intacte, sans rupture de câble ? Est-ce que le programme est réglé correctement ? Contrôlez éventuellement les réglages en détail.
Aucun son	Avez-vous malencontreusement désactivé le son ? Actionnez la touche "MUTE". Est-ce que le volume est réduit ? Est-ce que les écouteurs sont branchés ?
Mauvais son, l'image est en ordre	Sélectionnez d'abord un autre canal. S'il n'y a aucun dysfonctionnement sur celui-ci, c'est éventuellement l'émetteur qui provoque le problème. Est-ce que le programme est réglé correctement ? Contrôlez éventuellement les réglages en détail. Réorientez votre antenne.
Le son vient d'un haut-parleur seulement	Est-ce que la balance est bien réglée? Voir page 14, chapitre Son.
Aucune réaction à la télécommande	Contrôlez les piles. Y a-t-il un obstacle entre la télécommande et le capteur sur l'appareil ?
Image faible	Sélectionnez d'abord un autre canal. S'il n'y a aucun dysfonctionnement sur celui-ci, c'est éventuellement l'émetteur qui provoque le problème. Contrôlez la connexion de l'antenne sur l'appareil. Est-ce que l'alimentation de l'antenne est intacte, sans rupture de câble ? Est-ce que le programme est réglé correctement ? Contrôlez éventuellement les réglages en détail.
Image floue	Sélectionnez d'abord un autre canal. S'il n'y a aucun dysfonctionnement sur celui-ci, c'est éventuellement l'émetteur qui provoque le problème. Est-ce que l'alimentation de l'antenne est intacte, sans rupture de câble ? Est-ce que le programme est réglé correctement ? Contrôlez éventuellement les réglages en détail. Réorientez votre antenne.
Images fantômes	Sélectionnez d'abord un autre canal. S'il n'y a aucun dysfonctionnement sur celui-ci, c'est éventuellement l'émetteur qui provoque le problème. Contrôlez la connexion de l'antenne sur l'appareil. Est-ce que l'alimentation de l'antenne est intacte, sans rupture de câble ? Est-ce que le programme est réglé correctement ? Contrôlez éventuellement les réglages en détail. Réorientez votre antenne.
Rayures sur l'image	Sélectionnez d'abord un autre canal. S'il n'y a aucun dysfonctionnement sur celui-ci, c'est éventuellement l'émetteur qui provoque le problème. Est-ce que l'alimentation de l'antenne est intacte, sans rupture de câble ? Est-ce que le programme est réglé correctement ? Contrôlez éventuellement les réglages en détail. Est-ce qu'un appareil électrique sans dispositif anti-parasites, respectivement un haut-parleur se trouve en proximité ? Réorientez votre antenne.

Problème	Solution
Image déformée	Sélectionnez d'abord un autre canal. S'il n'y a aucun dysfonctionnement sur celui-ci, c'est éventuellement l'émetteur qui provoque le problème. Est-ce que l'alimentation de l'antenne est intacte, sans rupture de câble ? Est-ce que le programme est réglé correctement ? Contrôlez éventuellement les réglages en détail.
Mauvaise réception sur certains canaux	Est-ce que l'alimentation de l'antenne est intacte, sans rupture de câble ? Contrôlez la connexion de l'antenne sur l'appareil. Est-ce qu'un appareil électrique sans dispositif anti-parasites, respectivement un haut-parleur se trouve en proximité ? Réorientez votre antenne.
Barres horizontales	Est-ce que l'alimentation de l'antenne est intacte, sans rupture de câble ? Est-ce qu'un appareil électrique sans dispositif anti-parasites, respectivement un haut-parleur se trouve en proximité ? Réorientez votre antenne.
L'image défile	Sélectionnez d'abord un autre canal. S'il n'y a aucun dysfonctionnement sur celui-ci, c'est éventuellement l'émetteur qui provoque le problème. Contrôlez la connexion de l'antenne sur l'appareil. Est-ce qu'un appareil électrique sans dispositif anti-parasites, respectivement un haut-parleur se trouve en proximité ? Réorientez votre antenne.
Mauvaises couleurs	Sélectionnez d'abord un autre canal. S'il n'y a aucun dysfonctionnement sur celui-ci, c'est éventuellement l'émetteur qui provoque le problème. Contrôlez la connexion de l'antenne sur l'appareil. Est-ce que l'alimentation de l'antenne est intacte, sans rupture de câble ? Est-ce que le programme est réglé correctement ? Contrôlez éventuellement les réglages en détail. Vérifiez si le programme est bien émis en couleurs. Contrôlez les réglages de luminosité et de couleurs. Est-ce qu'un appareil électrique sans dispositif anti-parasites, respectivement un haut-parleur se trouve en proximité ? Réorientez votre antenne.
Aucune couleur	Sélectionnez d'abord un autre canal. S'il n'y a aucun dysfonctionnement sur celui-ci, c'est éventuellement l'émetteur qui provoque le problème. Contrôlez la connexion de l'antenne sur l'appareil. Est-ce que l'alimentation de l'antenne est intacte, sans rupture de câble ? Est-ce que le programme est réglé correctement ? Contrôlez éventuellement les réglages en détail. Vérifiez si le programme est bien émis en couleurs. Contrôlez les réglages de couleur. Réorientez votre antenne.
La télécommande ne fonctionne pas	Contrôler / remplacer les piles de la télécommande. Mettre l'interrupteur du secteur sous / hors tension.
Le téléviseur ne réagit pas du tout	Mettre l'interrupteur du secteur sous / hors tension.
Le télétexte défile vers le haut/bas	Mettre l'interrupteur du secteur sous / hors tension.



Alimentation de courant (CA):	230V~/50Hz
Nombre de programmes :	100
Entrée de l'antenne RF:	75 Ohm (coaxial)
Impédance du haut-parleur :	8 Ohm
Sortie signal audio	Mono/Stéréo
Piles :	2x "AAA"
Voies de réception:	VHF (Bande I canal 2-4) VHF (Bande I canal 5-12) UHF (Band IV/ V Canal 21-69) TV câble (S1-S20/S21-S41)
Systemes d'émetteurs reçus:	Spécifiquement pour chaque pays



Remarque:

Votre téléviseur a été équipé à l'usine selon les normes en vigueur dans votre pays, avec les options de couleur et de son listées.

Il n'est pas possible de modifier ces systèmes.

A l'exception des deux systèmes de BG/DK et BG/LL' qui peuvent être reçus (BG ou DK et BG ou LL').

Veillez consulter les détails sur la page 11, chapitre 9.1. "Réglage manuel des émetteurs"

Le fabricant s'efforce constamment de mettre au point tous les types et modèles.

Nous vous remercions de votre compréhension pour le fait que les modifications des composants inclus dans la livraison, sont possibles par rapport à la forme, l'équipement et la technique. Il n'est donc pas possible de formuler des revendications en fonction des indications, images et descriptions de ce mode d'emploi.

La réimpression, reproduction, ou traduction, même partiellement n'est pas permise sans l'autorisation écrite du fabricant.

Tous les droits selon la loi du droit d'auteur sont explicitement réservés par le fabricant.

Modifications réservées.

WELLTECH®

*Téléviseur couleur
Modèle F-55-20/2 si/bk*

Bulletin de garantie

Si disponible, veuillez joindre le bon de caisse

Dans le cas d'un problème couvert par la garantie,
veuillez d'abord contacter notre numéro d'urgence.
Sinon, une expédition gratuite n'est plus garantie !
Merci beaucoup.

Garantie de 3 ans

 En cas de garantie:

Veuillez conserver l'emballage durant la période de garantie afin d'assurer un transport sans risque d'endommagements.

F

L&S Service après-vente

39 Rue Champollion
31100 Toulouse
Hotline: 0820 - 82 09 88

B

L&S Service après-vente

Rostockweg 1 Kade 214-216
2030 Antwerpen
Hotline: +32 (0)3-541-37 60