

## Projecteur

# CP-X260

## Manuel d'utilisation-Guide d'utilisation

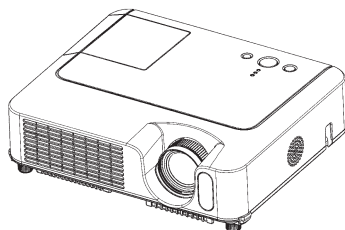

Merci d'avoir acheté ce projecteur.

**⚠AVERTISSEMENT** ► Avant utilisation, lire les "Manuel d'utilisation – Guide de sécurité" ainsi que ces manuels et assurez-vous de les avoir compris pour utiliser correctement l'appareil. Après les avoir lus, rangez-les dans un endroit sûr pour pouvoir vous y reporter par la suite.

### À propos du présent manuel

Divers symboles sont utilisés dans le présent manuel. La signification de ces symboles respectifs est indiquée ci-dessous.

**⚠AVERTISSEMENT** Ce symbole indique une information dont l'ignorance risquerait d'entraîner une blessure, voire le décès, suite à une mauvaise manipulation.

**⚠ATTENTION** Ce symbole indique une information dont l'ignorance risquerait d'entraîner une blessure ou des dommages matériels suite à une mauvaise manipulation.

 Consultez les pages indiquées après ce symbole.

**REMARQUE** • Les informations contenues dans ce manuel peuvent faire l'objet de changements sans avertissement préalable.

- Le fabricant ne prend aucune responsabilité pour les erreurs qui pourraient se trouver dans ce manuel.
- La reproduction, la transmission ou l'utilisation de ce document ou de son contenu est interdite sauf autorisation spéciale écrite.

### MARQUES DE COMMERCE

- VGA et XGA sont des marques déposées de International Business Machines Corporation.
- Apple et Mac sont des marques déposées de Apple Computer, Inc.
- VESA et SVGA sont des marques déposées de Video Electronics Standard Association.
- Windows est une marque déposée de Microsoft Corporation.

Toutes les autres marques de commerce appartiennent à leurs propriétaires respectifs.

## Sommaire

			
<b>À propos du présent manuel . . .</b>	<b>1</b>	Menu COURT . . . . .	25
<b>Sommaire . . . . .</b>	<b>2</b>	ASPECT, KEYSTONE AUT EXÉCUTION,	
<b>Caractéristiques du projecteur . . .</b>	<b>3</b>	KEYSTONE, MODE IMAGE, LUMIN.,	
<b>Préparatifs . . . . .</b>	<b>3</b>	CONTRASTE, COULEUR, TEINTE,	
Le contenu de l'emballage. . . . .	3	NETTETE, SILENCIEUX, MIROIR, REIN.,	
Fixation du protège-objectif. . . . .	3	TEMPS FILTRE, LANGUE,	
<b>Identification</b>		Vers Menu Détaillé...	
<b>des pièces composantes . . .</b>	<b>4</b>	Menu IMAGE . . . . .	27
Projecteur . . . . .	4	LUMIN., CONTRASTE, GAMMA,	
Touches De Commande . . . . .	6	TEMP COUL., COULEUR, TEINTE,	
Télécommande . . . . .	6	NETTETE, MA MEMOIRE	
<b>Mise en place . . . . .</b>	<b>7</b>	Menu AFFICHAGE . . . . .	30
Disposition. . . . .	8	ASPECT, SUR-BAL., POSIT. V, POSIT. H,	
Réglage de l'élevateur du projecteur . .	9	PHASE. H, TAIL. H, EXÉCUT. D'AJUST. AUTO	
À propos du couvercle		Menu ENTR. . . . .	32
Comment utiliser la barre de sécurité .	10	PROGRESSIF, N.R.VIDÉO,	
Connecter vos appareils . . . . .	11	ESP. COUL., COMPONENT, FORMAT	
Connexion électrique. . . . .	14	VIDEO, BLOC IMAGE, RGB IN,	
<b>Télécommande . . . . .</b>	<b>15</b>	RESOLUTION	
Mise en place des piles . . . . .	15	Menu INSTALLAT° . . . . .	35
Utilisation de la télécommande . . .	16	KEYSTONE AUT EXÉCUTION, KEYSTONE,	
<b>Mise sous/hors tension . . . . .</b>	<b>17</b>	SILENCIEUX, MIROIR, VOLUME, AUDIO	
Mise sous tension . . . . .	17	Menu ECRAN . . . . .	37
Mise hors tension . . . . .	17	LANGUE, POS. MENU, SUPPR.,	
<b>Opération . . . . .</b>	<b>18</b>	DEMARRAGE, Mon Écran, V. Mon Écran,	
Réglage du volume . . . . .	18	MESSAGE, NOM DU SOURCE	
Coupure temporaire du son. . . . .	18	Menu OPT. . . . .	40
Sélection d'un signal d'entrée . . . .	18	RECHER. AUTO., KEYSTONE AUT,	
Recherche d'un signal d'entrée . . .	19	MARCHE AUTO., MARCHE AUTO.,	
Sélection d'un rapport de format . . .	19	AUTO OFF, TEMPS LAMPE, TEMPS FILTRE,	
Réglage du zoom et mise au point . . .	19	MA TOUCHE, SERVICE, SECURITE	
Utiliser la fonction de réglage automatique. .	20	<b>Entretien . . . . .</b>	<b>50</b>
Réglage de la position. . . . .	20	Lampe . . . . .	50
Correction Des Distorsions Trapézoïdales . .	21	Filtre à air . . . . .	52
Utilisation de la fonction de grossissement. .	21	Autres procédures d'entretien . . . .	54
Pour geler l'écran . . . . .	22	<b>Dépannage . . . . .</b>	<b>55</b>
Effacement temporaire de l'écran . . .	22	Messages lies . . . . .	55
Utilisation de l'écran de l'ordinateur . . .	23	A propos du voyant lampes . . . . .	56
<b>Réglages multifonctionnels . . .</b>	<b>24</b>	Les phénomènes qui peuvent facilement être	
Utilisation de la fonction de menu . . . .	24	confondus avec des défauts de l'appareil . .	58
		<b>Garantie et service après-vente . .</b>	<b>61</b>
		<b>Caractéristiques techniques . .</b>	<b>61</b>

## Caractéristiques du projecteur

Cet appareil permet de faire la projection sur écran de différents signaux d'ordinateur tout comme des signaux NTSC/PAL/SECAM, ou des signaux de composants vidéo (SD/HD). Il nécessite un minimum d'espace pour l'installation et fournit une image de grande dimension à courte distance.

### ○ Luminosité élevée

Le développement d'une nouvelle lampe UHB (Ultra High Brightness) de 200W permet d'obtenir une image à luminosité supérieure sur l'écran. L'image demeure donc assez lumineuse et nette même lors de l'utilisation dans une salle très éclairée.

### ○ Faible bruit

Le projecteur est doté d'un mode SILENCIEUX qui réduit le bruit acoustique et permet un fonctionnement plus discret. Ce mode convient parfaitement à l'utilisation dans une pièce à faible luminance où le fonctionnement discret de l'appareil importe davantage que la luminosité.

### ○ Grande richesse de connectivité

Ce projecteur possède une grande variété de ports I/O. Il peut facilement se raccorder à diverses sources de signal, telles qu'un ordinateur, un lecteur DVD, etc. Sa grande richesse de connectivité vous offre plus d'options pour rendre vos présentations impressionnantes.

### ○ Corps compact

Même avec toutes les fonctions dont il est équipé, ce projecteur est extrêmement compact et mince, ce qui le rend davantage adaptable et utilisable en tout lieu désiré.

## Préparatifs

### Le contenu de l'emballage

Consultez la section "Contenu de l'emballage" dans le "Manuel d'utilisation - Guide rapide". Votre projecteur doit être accompagné des éléments qui y sont indiqués. Si l'un ou l'autre des accessoires n'est pas présent dans l'emballage, contactez immédiatement votre revendeur.

**REMARQUE** • Conservez l'emballage d'origine pour une ré-expédition future.

Pour déplacer le projecteur, s'assurez de bien utiliser l'emballage d'origine. Faites particulièrement attention à la partie de l'objectif lors de cette opération.

### Fixation du protège-objectif

Pour éviter de le perdre, attachez le protège-objectif au projecteur en utilisant la lanière.

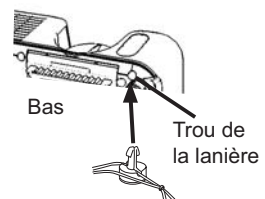
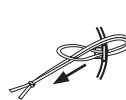
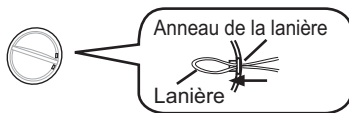

1. Attachez la lanière sur l'anneau à lanière du protège-objectif.
2. Insérez la lanière dans la rainure du rivet.
3. Poussez le rivet dans le trou de la lanière.

## Identification des pièces composantes

### Projecteur

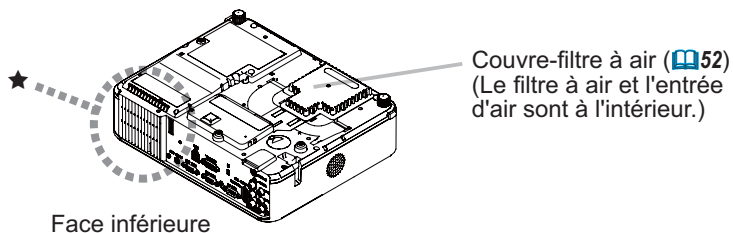
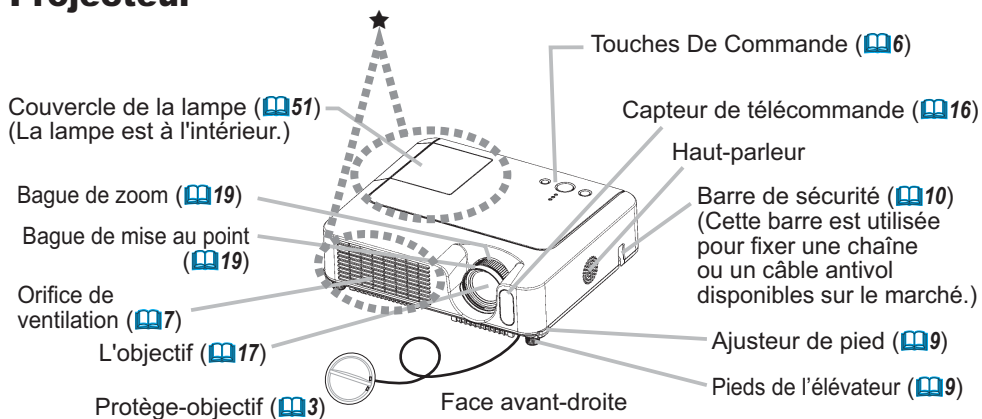

**⚠️ AVERTISSEMENT** ► Pendant l'utilisation du projecteur ou tout de suite après, éviter de toucher des endroits proches de la lampe et des orifices de ventilation. (★) Vous risquez de vous brûler.

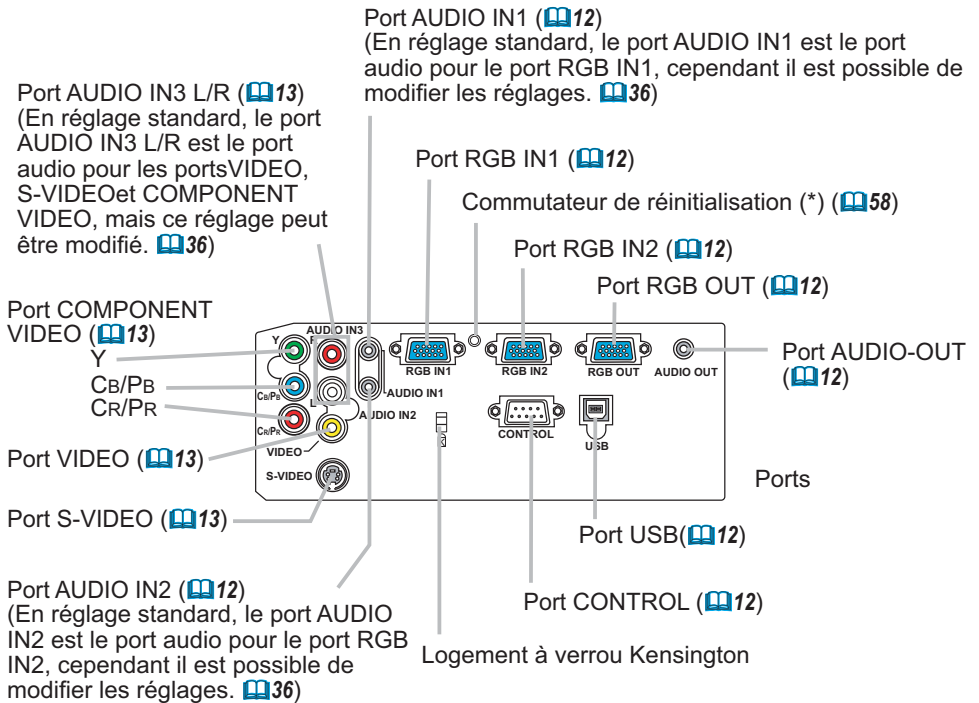
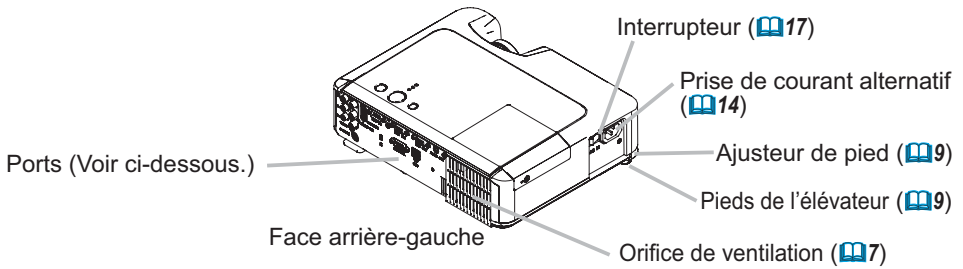

**REMARQUE (\*) À propos du commutateur de réinitialisation :** Ce projecteur est contrôlé par un microprocesseur interne. Dans certaines situations exceptionnelles, il se peut que le projecteur ne fonctionne pas correctement et qu'il soit nécessaire de réinitialiser le microprocesseur. Le cas échéant, veuillez appuyer sur le commutateur de réinitialisation au moyen d'un bâtonnet à cocktail ou d'un objet similaire pour redémarrer le projecteur, puis laissez-le refroidir au moins 10 minutes sans l'utiliser. N'appuyez sur le commutateur de réinitialisation que dans les cas exceptionnels.

## Touches De Commande

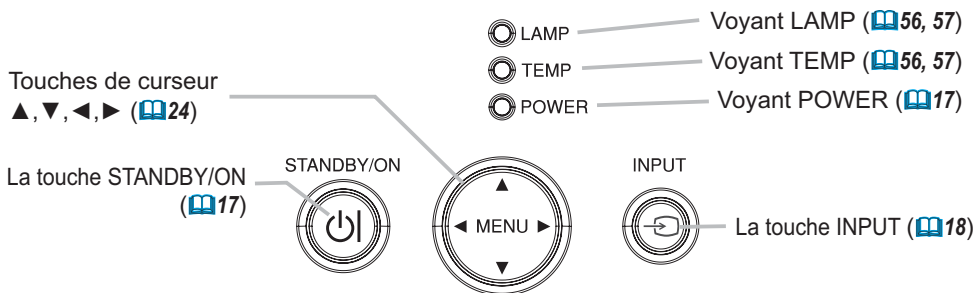

## Télécommande

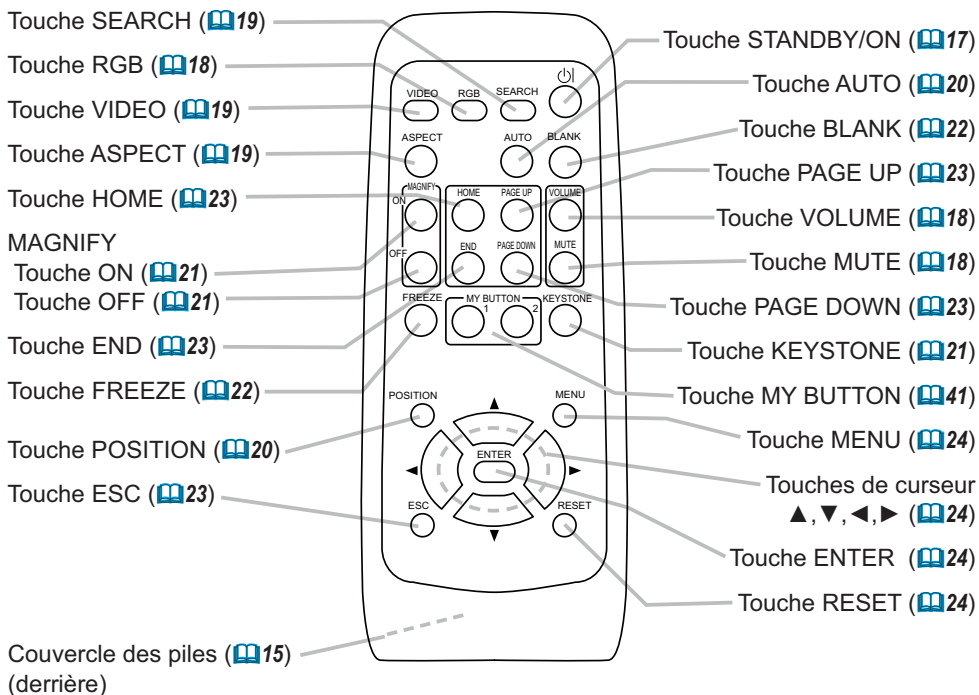

## Mise en place

**⚠️AVERTISSEMENT** ► Placez le projecteur en position stable, à l'horizontale. Vous risqueriez de vous blesser et/ou d'endommager le projecteur s'il tombait ou renversait. Il y a également risque d'incendie et/ou de choc électrique si vous utilisez un projecteur endommagé.

- Ne pas placer le projecteur sur une surface instable, en pente ou sujette à des vibrations, comme par exemple sur un support bancal ou incliné.
- Ne pas placer le projecteur sur le côté ou à la verticale, sauf pour effectuer l'entretien du filtre à air.

► Placez le projecteur dans un endroit frais et assurez-vous que la ventilation y est suffisante. Il y a risque d'incendie, de brûlure et/ou de dysfonctionnement si le projecteur surchauffe.

- Évitez de boucher, bloquer ou recouvrir les orifices de ventilation du projecteur.
- Laissez un espace libre de 30 cm ou plus entre les côtés du projecteur et tout autre objet tel qu'un mur.
- Ne pas placer le projecteur sur un objet métallique ni sur une surface sensible à la chaleur.
- Ne pas placer le projecteur sur un tapis, sur un coussin ou sur de la literie.
- Ne pas placer le projecteur en un lieu directement exposé aux rayons du soleil, ni près d'un objet chaud tel qu'un appareil de chauffage.
- Ne rien placer près de l'objectif et des orifices de ventilation du projecteur. Ne rien placer sur le projecteur.
- Ne placer sous le projecteur aucun objet qui risquerait d'être aspiré ou d'adhérer à sa face inférieure. Quelques-unes des entrées d'air du projecteur se trouvent sur sa face inférieure.

► Ne pas placer le projecteur en un endroit où il risquerait d'être mouillé. Il y a risque d'incendie, de choc électrique et/ou de dysfonctionnement du projecteur s'il est humide ou si un liquide y est renversé.

- Ne pas placer le projecteur dans une salle de bain ou à l'extérieur.
- Ne placer aucun objet contenant du liquide près du projecteur.

**⚠️ATTENTION** ► Évitez les endroits à forte concentration de fumée, d'humidité ou de poussière. Il y a risque d'incendie, de choc électrique et/ou de dysfonctionnement du projecteur s'il est placé dans un tel endroit.

- Ne pas placer le projecteur près d'un humidificateur, d'une zone de fumeurs ou d'une cuisine.

► Ajustez l'orientation du projecteur de sorte que son capteur de signaux de télécommande ne soit pas exposé directement aux rayons du soleil.

## Disposition

Référez-vous aux illustrations et aux tables ci-dessous pour déterminer la taille de l'écran et la distance de projection.

Les valeurs montrées dans la table sont calculées pour un écran de taille complète: 1024×768

- (a) Le forma d'écran (en diagonale)
- (b) Distance du projecteur à l'écran (±10%)
- (c) Hauteur de l'écran (±10%)

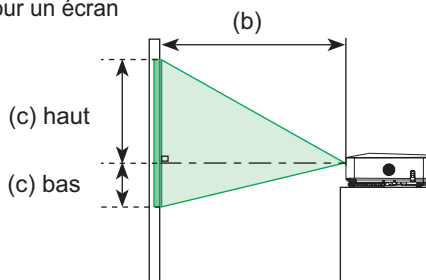

(a) Taille de l'écran [po (m)]	Écran 4:3				Écran 16:9			
	(b) Distance de projection [m (po)]		(c) Hauteur de l'écran [cm (po)]		(b) Distance de projection [m (po)]		(c) Hauteur de l'écran [cm (po)]	
	min.	max.	bas	haut	min.	max.	bas	haut
30 (0,8)	0,9 (34)	1,1 (41)	5 (2)	41 (16)	1,0 (38)	1,1 (45)	-1 (0)	39 (15)
40 (1,0)	1,2 (46)	1,4 (56)	6 (2)	55 (22)	1,3 (50)	1,5 (61)	-2 (-1)	51 (20)
50 (1,3)	1,5 (58)	1,8 (70)	8 (3)	69 (27)	1,6 (63)	1,9 (76)	-2 (-1)	64 (25)
60 (1,5)	1,8 (70)	2,1 (84)	9 (4)	82 (32)	1,9 (76)	2,3 (91)	-2 (-1)	77 (30)
70 (1,8)	2,1 (81)	2,5 (98)	11 (4)	96 (38)	2,3 (89)	2,7 (107)	-3 (-1)	90 (35)
80 (2,0)	2,4 (93)	2,8 (112)	12 (5)	110 (43)	2,6 (102)	3,1 (122)	-3 (-1)	103 (41)
90 (2,3)	2,7 (105)	3,2 (126)	14 (5)	123 (49)	2,9 (115)	3,5 (138)	-4 (-1)	116 (46)
100 (2,5)	3,0 (117)	3,6 (140)	15 (6)	137 (54)	3,2 (127)	3,9 (153)	-4 (-2)	129 (51)
120 (3,0)	3,6 (140)	4,3 (169)	18 (7)	165 (65)	3,9 (153)	4,7 (184)	-5 (-2)	154 (61)
150 (3,8)	4,5 (176)	5,4 (211)	23 (9)	206 (81)	4,9 (192)	5,8 (230)	-6 (-2)	193 (76)
200 (5,1)	6,0 (235)	7,2 (282)	30 (12)	274 (108)	6,5 (256)	7,8 (307)	-8 (-3)	257 (101)
250 (6,4)	7,5 (294)	9,0 (353)	38 (15)	343 (135)	8,1 (320)	9,8 (384)	-10 (-4)	322 (127)
300 (7,6)	9,0 (352)	10,8 (423)	46 (18)	411 (162)	9,8 (384)	11,7 (461)	-12 (-5)	386 (152)



## Réglage de l'élevateur du projecteur

**⚠ATTENTION** ► Si vous appuyez sur les touches des ajusteurs de pied sans maintenir le projecteur, celui-ci peut tomber par terre, se renverser, écraser vos doigts, et éventuellement ne plus fonctionner correctement. Pour éviter d'endommager le projecteur et de vous blesser, toujours maintenir le projecteur chaque fois que vous utilisez les touches pour régler les pieds.

► Éviter d'incliner le projecteur à droite ou à gauche. Éviter également de le pencher vers l'avant ou vers l'arrière de plus de 30 degrés. Dépasser neuf degrés peut provoquer des défauts de fonctionnement et raccourcir la durée de vie des consommables.

► Placez le projecteur à l'horizontale, sauf lorsque vous l'inclinez au moyen du pied de réglage de la hauteur.

Si le projecteur est posé sur une surface inégale ou pour régler l'angle de projection, vous pouvez régler la hauteur du projecteur à l'aide des pieds de l'élevateur. La plage de réglage de des pieds de l'élevateur va de 0 à 9 degrés.

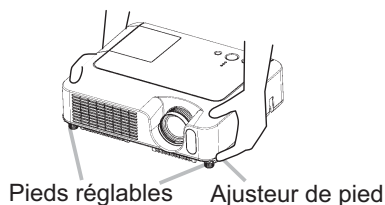

1. Après vous être assuré que le projecteur est bien refroidi, appuyez de manière continue sur les touches de réglage de la hauteur tout en tenant le projecteur. Les touches de réglage de la hauteur et les pieds de l'élevateur se trouvent des deux côtés du projecteur.
2. Soulevez ou baissez le projecteur à la hauteur voulue, puis relâchez les touches des ajusteurs. Lorsque vous relâchez les touches, le pied va se bloquer en position.
3. En cas de besoin, vous pouvez perfectionner le réglage en hauteur en tordant à la main les pieds de l'élevateur.

## Comment utiliser la barre de sécurité

**⚠ AVERTISSEMENT** ► Ne pas utiliser la barre de sécurité pour empêcher le projecteur de tomber. Si le projecteur tombe ou qu'il subit un choc, cela pourra l'endommager.

**⚠ ATTENTION** ► La barre de sécurité n'est pas une mesure antivol à toute épreuve. C'est juste une mesure antivol additionnelle.

Une chaîne ou un câble antivol du type disponibles sur le marché peuvent être attachés à la barre de sécurité sur le projecteur.

### 1. Comment attacher

La chaîne ou le câble antivol peuvent être attachés comme indiqué sur la Figure.  
(Les chaînes ou câbles antivol utilisables sont des modèles jusqu'à 10 mm de diamètre.)

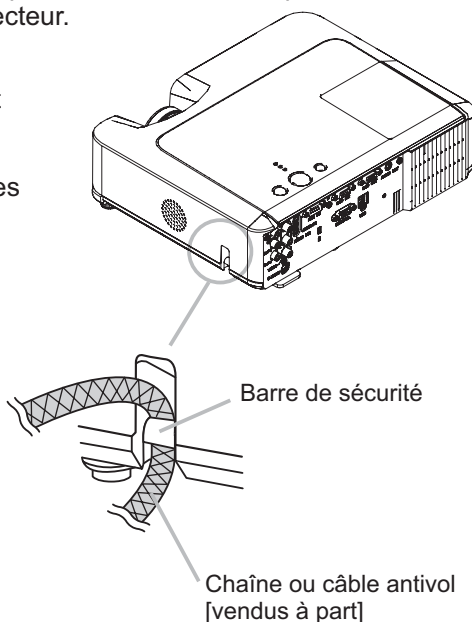

## Connecter vos appareils

**⚠ ATTENTION** ► Mettez tous les appareils hors tension avant de les connecter au projecteur.

Si vous tentez de connecter au projecteur un appareil sous tension, des bruits intenses risquent d'être générés ou d'autres anomalies peuvent se produire, causant un dysfonctionnement et/ou des dommages sur l'appareil et/ou le projecteur.

► Utilisez le câble auxiliaire ou un câble dédié pour la connexion. Certains câbles doivent être moulés. Il y a risque de dégradation de l'image si le câble utilisé est trop long. Consulter le revendeur pour les détails. Si les câbles ne disposent que d'une prise moulée, branchez cette prise sur le projecteur.

► Assurez-vous que vous avez bien branché les appareils aux ports appropriés. Une connexion incorrecte peut résulter en une dysfonction et/ou endommager l'appareil et/ou le projecteur.

**REMARQUE** • Si vous connectez un ordinateur portable sur le projecteur, assurez-vous d'activer la sortie image externe RGB du portable (portable réglé sur l'affichage CRT ou sur LCD simultané et CRT). Pour de plus amples détails, consultez le mode d'emploi de votre ordinateur portable.

- Vissez soigneusement les vis des connecteurs.
- Certains ordinateurs peuvent posséder de multiples modes pour l'écran d'affichage. Il se peut que l'utilisation de certains de ces modes ne soient pas compatibles avec le projecteur.
- Pour certains modes de signaux RGB, un adaptateur Mac en option est nécessaire.
- Lorsque la résolution de l'image est modifiée sur un ordinateur, en fonction d'une donnée, la fonction d'ajustement automatique peut prendre un certain pour et peut ne pas être achevée. Dans ce cas, il se peut que vous ne soyez pas en mesure de visualiser une case de contrôle destinée à sélectionner " Oui/Non " pour la nouvelle résolution sur Windows. Alors la résolution reviendra au format d'origine. Il est recommandé d'utiliser d'autres moniteurs CRT ou LCD pour modifier la résolution.

### **A propos des capacités Plug-and-Play**

Plug-and-Play est un système qui relie l'ordinateur et son système d'exploitation aux périphériques (les unités d'affichage dans le cas présent). Ce projecteur est compatible avec la norme VESA DDC 2B. La fonction Plug-and-Play est disponible lorsque ce projecteur est connecté à un ordinateur compatible avec la norme VESA DDC (canal de données d'affichage).

- Profitez de cette fonction en connectant le câble accessoire RGB au port RGB IN1 (compatible DDC 2B). Plug-and-Play ne fonctionnera peut-être pas correctement si un autre type de connexion est pratiqué.
- Utilisez les pilotes standard de l'ordinateur, puisque ce projecteur est considéré comme un écran Plug-and-Play.

## Exemples de branchement à un ordinateur.

\* En réglage standard, le port AUDIO IN1 est le port audio pour le port RGB IN1 et le port AUDIO IN2 est le port audio pour le port RGB IN2. Pour changer les réglages, veuillez consulter "AUDIO" (p. 36) dans le menu "INSTALLAT.",.

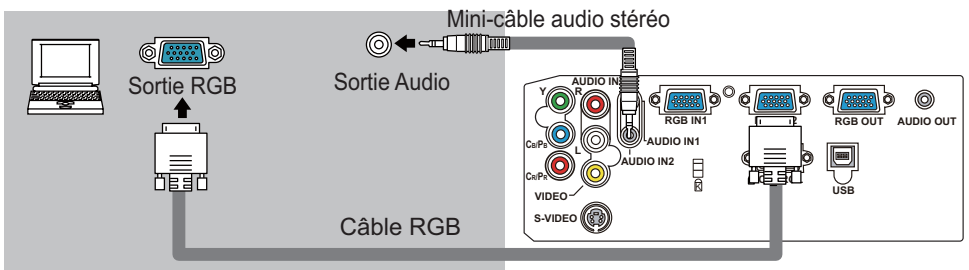
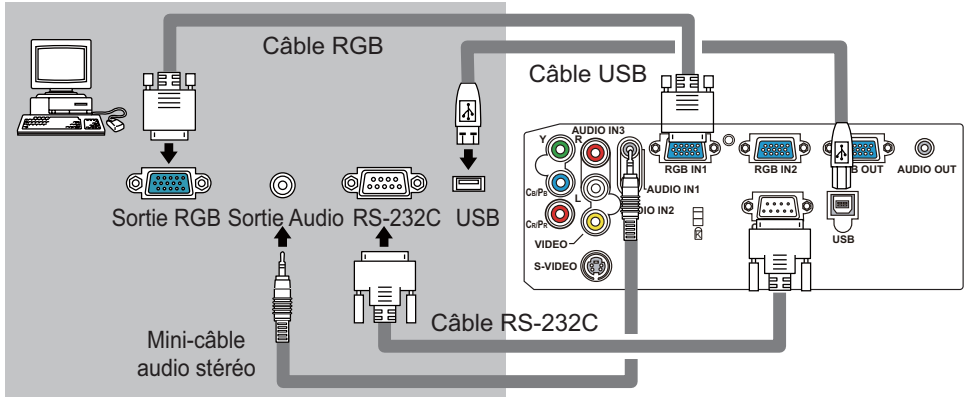

## Connexion à un moniteur (sortie)

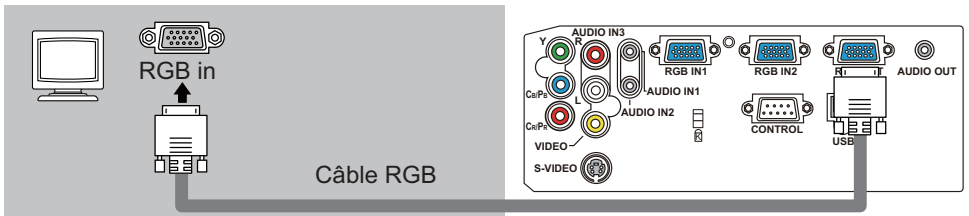

## Connexion à un haut-parleur avec amplificateur (sortie)

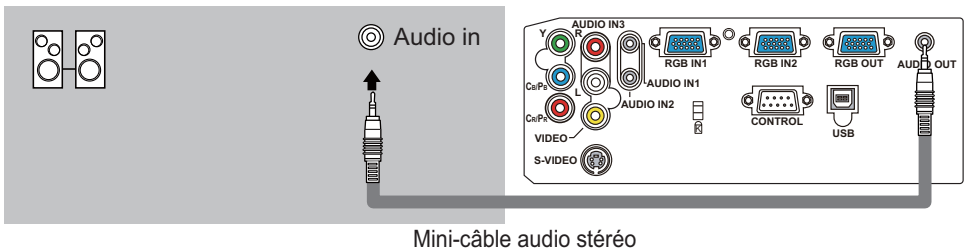

## Exemples de branchement avec un lecteur VCR/DVD.

\* En réglage standard, le port AUDIO IN3 L/R est le port audio attribué aux ports VIDEO, S-VIDEO et COMPONENT VIDEO. Pour changer les réglages, veuillez consulter "AUDIO" (  36 ) sous le menu "INSTALLAT.",

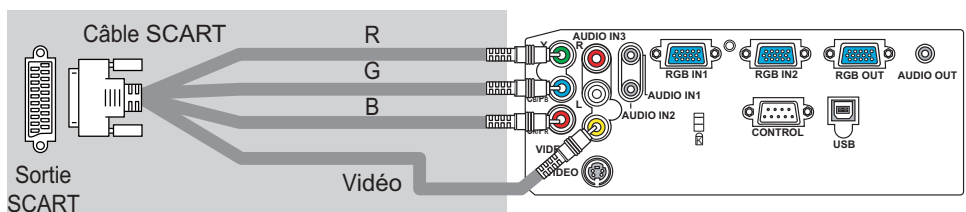
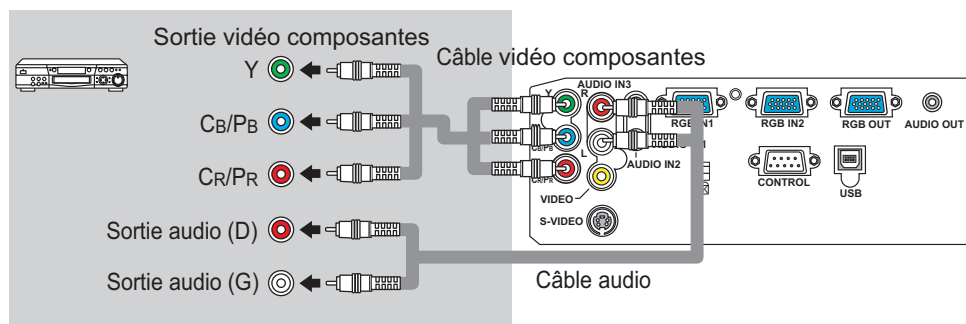
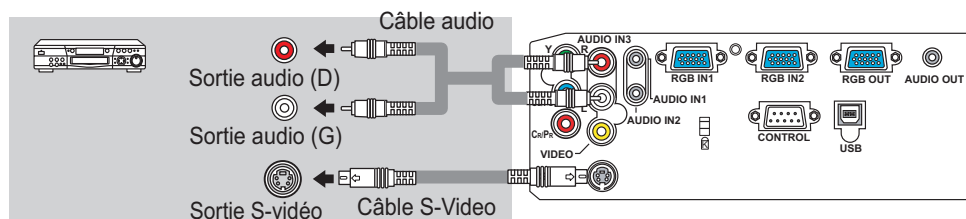
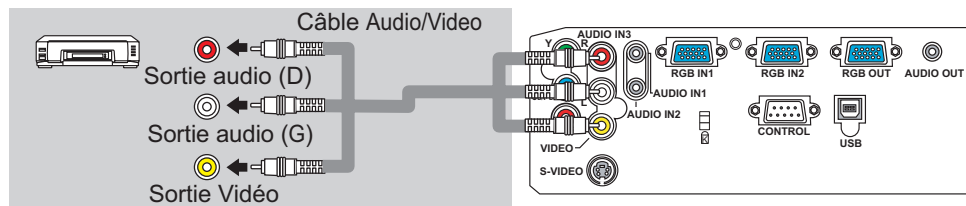

## Connexion électrique

**⚠ AVERTISSEMENT** ► Faites très attention lorsque vous branchez le cordon électrique car toute erreur de connexion risque de provoquer un INCENDIE et/ou une ÉLECTROCUTION.

- Utiliser uniquement le cordon d'alimentation qui sont fournis avec le projecteur. Si votre appareil est endommagé, adressez-vous à votre revendeur pour qu'il le remplace par un appareil neuf et en bon état.
- Brancher le cordon d'alimentation uniquement dans les prises qui correspondent au voltage spécifié pour le cordon d'alimentation.
- Ne modifiez jamais le cordon électrique. **NE JAMAIS ESSAYER DE SUPPRIMER LA CONNEXION TERRE D'UNE PRISE A TROIS PHASES!**

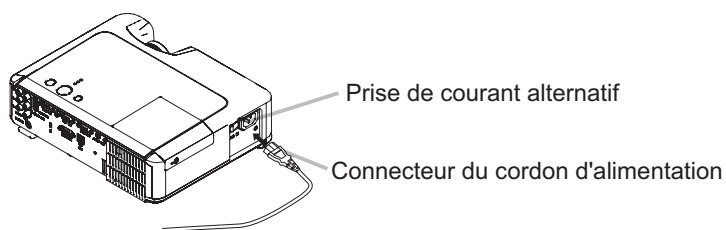

1. Brancher le connecteur du cordon d'alimentation à la prise c.a. du projecteur.
2. Brancher solidement le cordon d'alimentation dans la prise.

## Télécommande

## Mise en place des piles

**⚠ AVERTISSEMENT** ► Manipulez toujours les piles avec soin et utilisez les uniquement de la manière indiquée. Une mauvaise utilisation des piles comporte un risque d'explosion. Ne pas recharger, démonter ou jeter les piles dans un feu. Une mauvaise utilisation des piles comporte un risque de fissuration ou de fuite, pouvant causer un incendie, une blessure et/ou polluer l'environnement immédiat.

- Assurez-vous que vous utilisez bien les piles spécifiées. N'utilisez pas ensemble des piles de type différent. N'utilisez pas ensemble des piles usagées et des piles neuves.
- Lorsque vous insérez les piles, assurez-vous que leurs bornes négatives et positives sont alignées dans le bon sens.
- Rangez les piles dans un endroit hors de portée des enfants et des animaux domestiques. En cas d'ingestion, consultez immédiatement un médecin afin qu'il prescrive un traitement d'urgence.
- **Ne pas court-circuiter, ou souder les piles.**
- Évitez le contact des piles avec le feu ou l'eau. Conservez les piles dans un endroit sombre, frais et sec.
- Si vous observez une fuite de liquide depuis la pile, essuyez le solet remplacez la pile. En cas de contact du liquide écoulé avec le corps ou les vêtements, rincez immédiatement la partie atteinte avec de l'eau.
- Respectez la législation locale en matière d'élimination des piles de batterie.

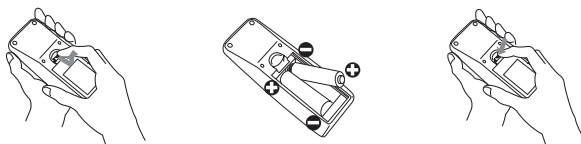

1. Enlever le couvercle des piles.  
Faire glisser et enlever le couvercle des piles dans la direction de la flèche.
2. Insérez les piles.  
Insérez les deux piles AA en alignant correctement leurs bornes positives et négatives par rapport aux indications inscrites sur la télécommande.
3. Fermer le couvercle des piles.  
Replacer le couvercle des piles dans la direction de la flèche en le poussant jusqu'au déclic.

## Utilisation de la télécommande

**⚠ ATTENTION** ► Manipulez la télécommande avec soin.

- Évitez d'échapper la télécommande ou de lui faire subir tout choc.
- Évitez de mouiller la télécommande ou de la poser sur des objets mouillés. Cela risquerait de causer un dysfonctionnement.
- Si la télécommande doit demeurer inutilisée pour une période prolongée, retirez les piles et rangez-les en lieu sûr.
- Remplacer les piles lorsque la télécommande commence à ne plus fonctionner correctement.
- Lorsqu'une lumière forte, comme la lumière du soleil frappant directement ou une lumière très proche (comme celle d'une lampe fluorescente à onduleur) frappe le capteur de la télécommande sur le projecteur, la télécommande peut ne plus fonctionner. Ajuster la direction du projecteur pour éviter que la lumière ne frappe directement le capteur de la télécommande sur le projecteur.

Les paramètres du signal du transmetteur télécommande et ceux du capteur télécommande du projecteur peuvent être modifiés.

Si la télécommande ne fonctionne pas correctement essayez de changer les paramètres du signal.

### Modifier les paramètres du signal du transmetteur télécommande

(1) Paramètre 1 (FREQ. : NORMAL)

Pressez simultanément les touches MUTE et RESET et maintenez les pressées pendant à peu près 3 secondes.

(2) Paramètre 2 (FREQ. : HAUTE)

Pressez simultanément les touches MAGNIFY OFF et ESC et maintenez les pressées pendant à peu près 3 secondes.

- Le paramètre 1 est la valeur par défaut d'usine.
- Quand les piles ont été retirées de la télécommande, les paramètres utilisateurs sont conservés pour approximativement une demi-journée. Si les piles sont retirées de la télécommande pour plus d'une demi-journée, les paramètres seront réinitialisés au paramètre 1.

### Modifier les paramètres du capteur télécommande du projecteur

Passez du paramètre 1 au paramètre 2 en utilisant l'option SERVICE/FREQ A DIST. du menu OPT. (43)

Si la télécommande semble ne pas fonctionner correctement, essayez de modifier les paramètres de la télécommande et du capteur de télécommande.

La télécommande ne fonctionnera pas correctement si les paramètres du transmetteur télécommande et ceux du capteur télécommande du projecteur ne sont pas identiques.

La télécommande fonctionne avec le capteur à distance du projecteur.

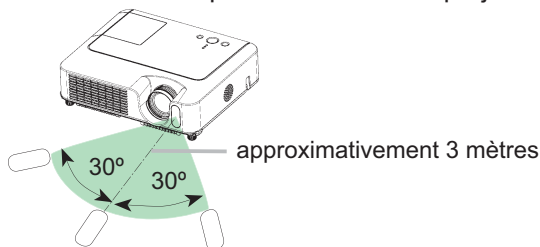

- Le capteur de signaux de télécommande a une portée de 3 mètres sur une plage de 60 degrés (30 degrés de chaque côté du capteur).
- Un signal à distance, réfléti à l'écran, etc., peut aussi être disponible. S'il est difficile d'envoyer un signal directement au capteur, essayez.
- Comme la télécommande utilise la lumière infrarouge pour envoyer les signaux au projecteur (DEL Classe 1) assurez vous qu'il n'y ait pas d'obstacles qui pourraient stopper le signal émit par la télécommande.



## Mise sous/hors tension

**⚠ AVERTISSEMENT** ► Un puissant faisceau de lumière est émis lorsque l'appareil est sous tension. Évitez de regarder dans l'objectif ou dans les orifices de ventilation du projecteur.

**REMARQUE** • Mettez les appareils sous/hors tension dans le bon ordre. Mettez le projecteur sous tension avant les autres appareils qui y sont branchés. Mettez le projecteur hors tension après les autres appareils qui y sont branchés.

### Mise sous tension

1. Assurez vous que vous avez solidement branché le cordon d'alimentation au projecteur et à la prise.
2. Enlevez le protège-objectif et placez l'interrupteur sur la position de marche.

Le voyant d'alimentation (POWER) s'allumera en orange de manière constante. Patientez ensuite un instant, puisque les touches peuvent être inopérantes pendant quelques secondes.

**(1) Quand MARCHE AUTO. du menu OPT. est réglé à ACTIVE:** (📖40)

La lampe s'allumera automatiquement avec la mise sous tension si elle avait été éteinte par la mise hors tension de l'alimentation. Après mise sous tension l'indicateur de tension POWER commencera à clignoter en vert. Lorsque l'appareil est complètement allumé, l'indicateur cesse de clignoter et s'éclaire en vert.

**(2) Si MARCHE AUTO. du menu OPT. est réglé à DESACTI, consultez le paragraphe 3.**

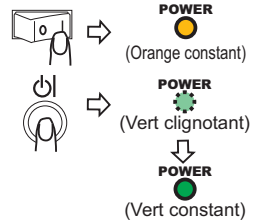
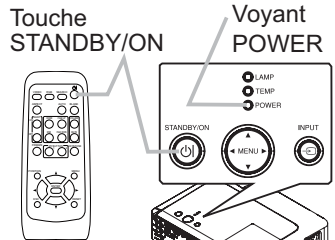

3. Appuyez sur la touche STANDBY/ON du projecteur ou de la télécommande. Pour afficher l'image, sélectionnez le signal d'entrée en suivant les instructions de la section "Sélection d'un signal d'entrée" (📖18).

### Mise hors tension

Lorsque vous coupez l'alimentation électrique, assurez vous d'avoir pris les deux précautions suivantes:

- (1) Ne pas remettre le courant pendant au moins 10 minute. Si vous négligez cette précaution, ceci pourra raccourcir la durée de vie de la lampe.
- (2) Pendant l'utilisation du projecteur ou tout de suite après, éviter de toucher des endroits proches de la lampe et des orifices de ventilation. (📖4 ★) Vous risquez de vous brûler.

1. Appuyez sur la touche STANDBY/ON du projecteur ou de la télécommande. Le message "Mise hors tension de l'appareil?" va apparaître sur l'écran pendant environ 5 secondes.

2. Appuyez à nouveau sur la touche STANDBY/ON du projecteur ou de la télécommande pendant que le message est affiché.

La lampe du projecteur s'éteint et le voyant POWER commence à clignoter en orange. Voyant POWER cesse alors de clignoter et lorsque le projecteur est froid elle s'éclaire fixement en orange.

3. Assurez-vous que le voyant d'alimentation demeure allumé en orange sans clignoter, et placez le commutateur d'alimentation sur la position d'arrêt (OFF). Le voyant d'alimentation (POWER) s'éteindra. Fixez le protège-objectif.

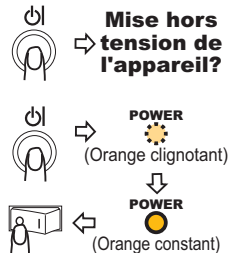

## Opération

**Réglage du volume**

1. Appuyez sur la touche VOLUME de la télécommande.
  - Une boîte de dialogue apparaîtra à l'écran pour vous aider à ajuster le volume.
2. Utilisez les touches ▲/▼ du curseur pour régler le volume.
  - Appuyez à nouveau sur la touche VOLUME pour fermer la boîte de dialogue et terminer cette opération. Même si vous ne faites rien, la boîte de dialogue va disparaître automatiquement après quelques secondes.

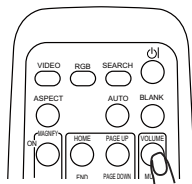
**Coupure temporaire du son**

1. Appuyez sur la touche MUTE de la télécommande.
  - Une boîte de dialogue apparaîtra à l'écran pour indiquer que vous avez coupé le son.

Pour rétablir le son, appuyez sur la touche MUTE ou VOLUME.  
Même si vous ne faites rien, la boîte de dialogue va disparaître automatiquement après quelques secondes.

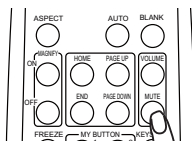
**Sélection d'un signal d'entrée**

1. Appuyez sur la touche INPUT du projecteur.
  - Chaque pression sur cette touche fait commuter le porte d'entrée du projecteur, comme suit.

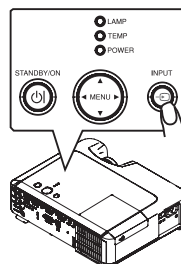

1. Appuyez sur la touche RGB de la télécommande pour sélectionner un port d'entrée pour le signal RGB.
  - Chaque pression sur cette touche fait commuter le porte d'entrée RGB du projecteur, comme suit.

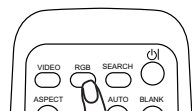

RGB IN1 ↔ RGB IN2

- Si la touche RGB est enfoncée (lorsqu'on passe de signaux VIDEO à des signaux RGB) alors que ACTIVE a été sélectionné pour l'élément RECHER. AUTO. dans le menu OPT., le projecteur va vérifier d'abord le port RGB IN1. Si aucune entrée ne se manifeste à ce port, le projecteur va vérifier le port RGB IN2.

## Sélection d'un signal d'entrée (suite)

- Appuyez sur la touche VIDEO de la télécommande pour sélectionner un port d'entrée pour le signal vidéo.

Chaque pression sur cette touche fait commuter le porte d'entrée vidéo du projecteur, comme suit.

COMPONENT VIDEO → S-VIDEO → VIDEO

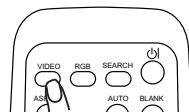

- Si la touche VIDEO est enfoncée (lorsqu'on passe de signaux RGB à des signaux VIDEO), alors que ACTIVE a été sélectionné pour l'élément RECHER. AUTO. dans le menu OPT., le projecteur va vérifier d'abord le port COMPONENT VIDEO. Si aucun signal d'entrée ne se manifeste à ce port, le projecteur va commencer à vérifier les autres ports dans l'ordre décrit plus haut.

## Recherche d'un signal d'entrée

- Appuyez sur la touche SEARCH de la télécommande. Le projecteur vérifie ses ports d'entrée pour y trouver des signaux d'entrée.

Puis, lorsqu'il détecte un signal d'entrée, le projecteur cesse de chercher et affiche l'image. S'il ne trouve aucun signal, le projecteur retourne à l'état sélectionné avant cette opération.

RGB IN1 → RGB IN2 → COMPONENT VIDEO → S-VIDEO → VIDEO

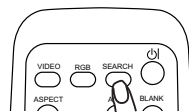

## Sélection d'un rapport de format

- Appuyez sur la touche ASPECT de la télécommande. Chaque pression sur la touche fait commuter le mode de rapport de format du projecteur, dans l'ordre.

○ Avec un signal RGB  
NORMAL → 4:3 → 16:9 → PETIT



○ Pour les signl vidéo, les signal s-vidéo ou les signal de composants vidéo

4:3 → 16:9 → 14:9 → PETIT



○ Pour un signal nul  
4:3 (fixe)

- Le mode NORMAL conserve le rapport de format initial du signal.
- L'exécution du réglage automatique initialise le paramètre de rapport d'aspect.

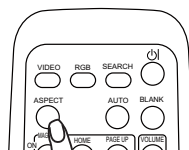

## Réglage du zoom et mise au point

- Utilisez le bague de zoom pour ajuster la taille de l'image affichée sur l'écran.
- Utilisez la bague de mise au point pour faire la mise au point sur l'image.

Bague de mise au point      Bague de zoom

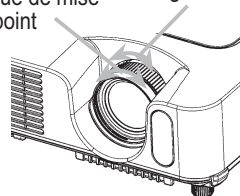

## Utiliser la fonction de réglage automatique

1. Appuyez sur la touche AUTO de la télécommande.

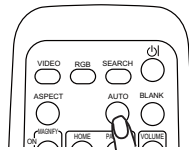

### ○ Avec un signal RGB

La position verticale, la position horizontale, la phase horizontale et la taille horizontale seront ajustées automatiquement.

Le rapport d'aspect sera ainsi remis à sa valeur par défaut.

Assurez-vous que la fenêtre de l'application est paramétrée sur sa taille maximale avant d'utiliser cette fonction. Si l'image est sombre elle risque d'être mal ajustée. Utilisez une image claire pour faire le réglage.

### ○ À un signal vidéo ou signal s-vidéo.

Le format vidéo optimal sera automatiquement sélectionné pour les signaux d'entrée respectifs.

Cette fonction est disponible uniquement lorsque le mode AUTO est sélectionné pour l'option FORMAT VIDEO du menu ENTR. (33). Pour un signal vidéo composantes, le type de signal est automatiquement identifié, que cette fonction soit activée ou non.

### ○ Pour les signl vidéo, les signal s-vidéo ou les signal de composants vidéo

Les positions verticales, horizontales ainsi que le rapport d'aspect seront remis à leurs valeurs par défaut.

### ○ Pour un signal de composant vidéo

La phase horizontale sera automatiquement remise à sa valeur par défaut.

- Le réglage automatique prend environ 10 secondes. Notez aussi qu'il risque de ne pas fonctionner correctement avec certaines entrées.

## Réglage de la position

1. Appuyez sur la touche POSITION de la télécommande. L'indication "POSITION" apparaît sur l'écran.
2. Utilisez les touches de curseur ▲/▼/◀/▶ pour ajuster la position de l'image.

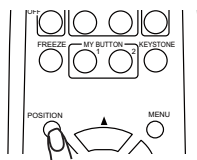

Si vous désirez réinitialiser le paramètre, appuyez sur la touche RESET de la télécommande pendant cette opération.

Appuyez à nouveau sur la touche POSITION pour terminer cette opération. Même si vous ne faites rien, la boîte de dialogue disparaîtra d'elle-même au bout de quelques secondes.

- Quand cette fonction est exécutée à un signal vidéo, il se peut qu'un élément supplémentaire, tel qu'une ligne, apparaisse à l'extérieur de l'image.

## Correction Des Distorsions Trapézoïdales

- Appuyer sur la touche KEYSTONE de la télécommande. Une boîte de dialogue apparaîtra à l'écran pour vous aider à corriger la distorsion.

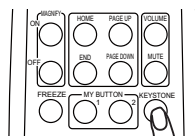
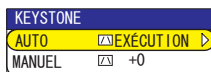

- Utilisez les touches de curseur ▲/▼ pour sélectionner l'opération en mode AUTO ou MANUEL et appuyez sur la touche ► pour l'exécution suivante.

- AUTO exécute la correction automatique de la distorsion en trapèze verticale.
- MANUEL affiche un dialogue pour la correction de la distorsion en trapèze verticale. Utilisez les boutons ▲/▼ pour ajuster.

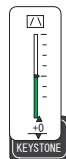

Appuyez à nouveau sur la touche KEYSTONE pour fermer la boîte de dialogue et terminer cette opération. Même si vous ne faites rien, la boîte de dialogue va disparaître automatiquement après quelques secondes.

- La plage de réglage des corrections varie en fonction des entrées. Pour certaines entrées, il arrive que cette fonction ne soit pas très satisfaisante.
- Lorsque INVERS.V ou INVERS.H&V est sélectionné dans l'article MIROIR du menu INSTALLAT°, si l'écran du projecteur est incliné ou s'il est orienté vers le bas, il arrive que la fonction de correction automatique des distorsions trapézoïdales ne marche pas correctement.
- Lorsque le réglage du zoom est configuré du côté TÉLÉ, il arrive que cette correction soit excessive. Cette fonction doit être utilisée avec le zoom réglé, si possible, sur LARGE.
- Lorsque l'angle vertical est presque à 0 degrés, il arrive que la fonction de correction automatique des distorsions trapézoïdales ne marche pas.
- Lorsque l'angle vertical est presque à  $\pm 30$  degrés, il arrive que la fonction de correction automatique des distorsions trapézoïdales ne marche pas correctement.
- Cette fonction n'est pas accessible quand Déteçt. Transition est activé. (M48)

## Utilisation de la fonction de grossissement

- Appuyez sur la touche ON de MAGNIFY sur la télécommande. L'indication "MAGNIFIEZ" va apparaître sur l'écran (mais elle va disparaître au bout de quelques secondes sans opération) et le projecteur va entrer en mode de MAGNIFIEZ.

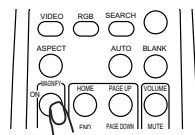

- Utilisez les touches de curseur ▲/▼ pour ajuster le niveau du zoom. Pour déplacer la zone de zoom, appuyez sur la touche POSITION en mode MAGNIFIEZ, puis utilisez les touches de curseur ▲/▼/◀/▶ pour déplacer la zone. Pour confirmer la zone de zoom, appuyez à nouveau sur la touche POSITION. Pour quitter le mode MAGNIFIEZ et revenir à l'écran normal, appuyez sur la touche OFF de MAGNIFY sur la télécommande.

- Le projecteur quitte automatiquement le mode MAGNIFIEZ lorsque le signal d'entrée change ou en cas de modification des conditions d'affichage (réglage automatique, etc.)
- Bien que l'état de distorsion trapézoïdale puisse varier en mode MAGNIFIEZ, il sera rétabli lorsque le projecteur quittera le mode MAGNIFIEZ.

## Pour geler l'écran

1. Appuyez sur la touche FREEZE de la télécommande.  
L'indication "REPOS" apparaît à l'écran, et le projecteur passe en mode REPOS.

Pour quitter le mode REPOS et revenir à l'écran normal, appuyez à nouveau sur la touche FREEZE.

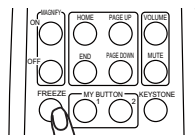

- Le projecteur quitte automatiquement le mode REPOS lorsque le signal d'entrée change, ou sur pression de l'une ou l'autre des touches suivantes sur la télécommande : STANDBY/ON, SEARCH, RGB, VIDEO, BLANK, AUTO, ASPECT, VOLUME, MUTE, KEYSTONE, POSITION, MENU, MAGNIFY et MY BUTTON.
- L'image risque de demeurer en permanence sur le panneau LCD si le projecteur affiche trop longtemps une image fixe. Ne pas laisser le projecteur en mode REPOS trop longtemps.

## Effacement temporaire de l'écran

1. Appuyez sur la touche BLANK de la télécommande.  
Un écran blanc s'affiche à la place de l'écran du signal d'entrée. Veuillez vous reporter à l'élément SUPPR. du menu ÉCRAN (37).

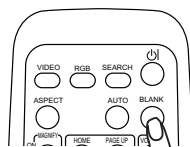

Pour retirer cet écran blanc et rétablir l'écran du signal d'entrée, appuyez à nouveau sur la touche BLANK.

- Le projecteur revient automatiquement à l'écran de signal d'entrée lorsqu'on appuie sur l'une des touches du projecteur même ou de la télécommande ou lorsque une des commandes (à l'exception des commandes get) est transmise par le port CONTROL.

## Utilisation de l'écran de l'ordinateur

**⚠ ATTENTION** ► Une mauvaise utilisation de la souris/ de clavier peut endommager votre équipement.

- Raccordez uniquement à un ordinateur lorsque vous utilisez cette fonction.
- Avant d'effectuer le raccordement, consultez les manuels qui accompagnent l'ordinateur à connecter.

**REMARQUE** • Dans certains cas, les ordinateurs portables PCs et d'autres ordinateurs munis de dispositifs de pointage intégrés (comme les trackball) ne puissent pas être contrôlés par la télécommande. Dans ce cas, avant de vous connecter, allez dans le BIOS (Paramétrage du système), sélectionnez la souris externe, et désactivez le dispositif de pointage. De plus la souris peut ne pas fonctionner si l'ordinateur n'est pas muni de l'utilitaire adéquat. Consulter le manuel de votre ordinateur pour plus de détails.

- Le contrôle USB peut être utilisé avec Windows 95 OSR 2.1 ou meilleur. Il se peut que vous ne puissiez pas utiliser la télécommande en fonction des configurations de votre ordinateur et des pilotes de la souris.
- Le contrôle USB peut être utilisé uniquement pour les fonctions listées ci-dessus. Vous ne pouvez pas faire des choses telles qu'appuyer sur deux touches en même temps (Par exemple appuyer sur deux touches tout en déplaçant le pointeur de la souris diagonalement.)
- Cette fonction n'est pas disponible pendant que la lampe chauffe (l'indicateur d'ALIMENTATION clignote en vert) pendant le réglage du volume et de l'affichage, la correction de la distorsion trapézoïdale, l'utilisation du zoom, de la fonction BLANK ou l'affichage de l'écran de menu.

### Souris USB et commandes de clavier

1. Connecter le terminal USB du projecteur à l'ordinateur en utilisant un câble USB.

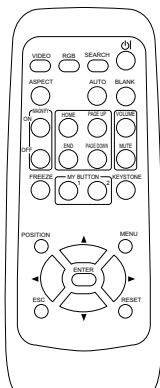

Fonctions disponibles	Opération de la télécommande
Pointeur de la souris	Utiliser les touches ▲, ▼, ◀, ▶
Effectuez un clic gauche avec la souris	Appuyer sur le touche ENTER
Effectuez un clic droit avec la souris	Appuyez sur le touche RESET
Appuyez sur la touche HOME du clavier	Appuyez sur le touche HOME
Appuyez sur la touche END du clavier	Appuyez sur le touche END
Appuyez sur la touche PAGE UP du clavier	Appuyez sur le touche PAGE UP
Appuyez sur la touche PAGE DOWN du clavier	Appuyez sur le touche PAGE DOWN
Appuyez sur la touche ESC du clavier	Appuyez sur le touche ESC

## Réglages multifonctionnels

### Utilisation de la fonction de menu

Ce projecteur offre les menus suivants : IMAGE, AFFICHAGE, ENTR., INSTALL<sup>o</sup>, ECRAN, OPT. et MENU COURT. MENU COURT est composé des fonctions souvent utilisées, et les autres menus sont classés selon les objectifs respectifs. La méthode d'utilisation est la même pour tous les menus. Les opérations de base de ces menus sont telles qu'indiquées ci-dessous.

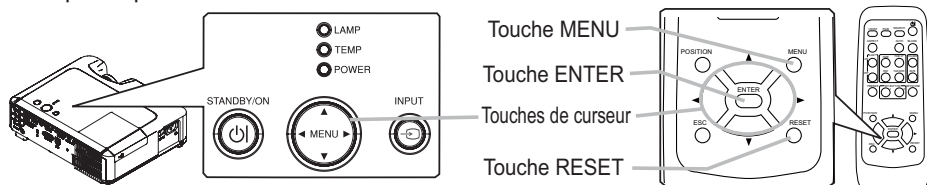

1. Appuyez sur la touche MENU de la télécommande ou sur une des touches de curseur sur le projecteur.  
Le menu avancé (MENU) ou le menu simple (MENU COURT) apparaîtra.

#### Si vous avez accédé à MENU COURT

2. Et désirez passer au MENU avancé, sélectionnez "Vers Menu Détaillé".
3. Utilisez les touches de curseur ▲/▼ pour sélectionner l'option à paramétrer.
4. Utilisez les touches de curseur ◀/▶ pour paramétrer l'option.

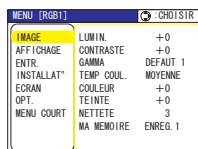

#### Dans le MENU avancé

2. Utilisez les touches de curseur ▲/▼ pour sélectionner un menu. Pour passer à MENU COURT sélectionnez MENU COURT. Appuyez ensuite sur la touche de curseur ▶ du projecteur ou de la télécommande, ou sur la touche ENTER de la télécommande pour poursuivre. L'affichage du menu sélectionné s'activera.
3. Utilisez les touches de curseur ▲/▼ pour sélectionner l'option à paramétrer. Appuyez ensuite sur la touche de curseur ▶ ou sur la touche ENTER pour poursuivre. L'affichage de paramétrage de l'option sélectionnée apparaîtra.
4. Utilisez les touches de curseur ▲/▼ pour paramétrer l'option.
  - Si vous désirez réinitialiser le paramètre, appuyez sur la touche RESET de la télécommande pendant l'opération. Notez que les options qui sont en cours d'utilisation pendant le paramétrage (ex.: LANGUE, PHASE.H, VOLUME etc.) ne sont pas réinitialisées.
  - Dans le MENU avancé, si vous désirez revenir à l'affichage précédent, appuyez sur la touche de curseur ◀ du projecteur ou de la télécommande, ou sur la touche ESC de la télécommande.
5. Appuyez à nouveau sur la touche MENU de la télécommande pour fermer le menu et terminer cette opération.  
Même si vous ne faites rien, la boîte de dialogue disparaîtra d'elle-même au bout d'environ 10 secondes.
- Certaines fonctions ne peuvent être exécutées lorsqu'un certain port d'entrée est sélectionné ou lorsqu'un certain signal d'entrée est affiché.

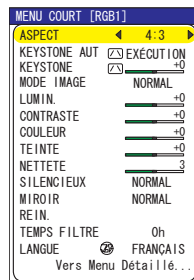



## Menu COURT

Avec le menu COURT, vous pouvez accéder aux éléments affichés sur le tableau ci-dessous.

Sélectionnez un élément au moyen des touches de curseur ▲/▼ du projecteur ou de la télécommande. Effectuez ensuite l'opération désirée en vous reportant au tableau suivant.

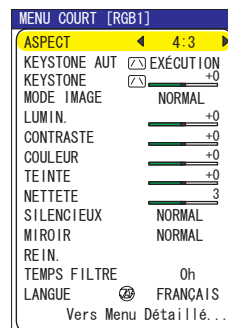

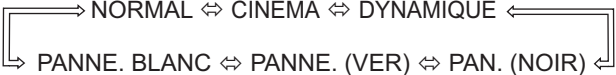
Élément	Description
<b>ASPECT</b>	L'utilisation des touches ◀/▶ permet de commuter le mode de rapport de format. Se rapporter à la description de ASPECT dans le menu AFFICHAGE. (M30).
<b>EXÉCUTION KEYSTONE AUT</b>	L'utilisation du touche ▶ exécute la fonction de distorsion trapézoïdale automatique. Voir EXÉCUTION KEYSTONE AUT dans le menu INSTALLAT° (M35). Cette fonction ne sera pas accessible quand Défect. Transition est activé. (M48)
<b>KEYSTONE</b>	Effectuer le réglage KEYSTONE au moyen des touches ◀/▶. Se rapporter à la description de KEYSTONE dans le menu INSTALLAT° (M35). Cette fonction ne sera pas accessible quand Défect. Transition est activé. (M48)
<b>MODE IMAGE</b>	L'utilisation des touches ◀/▶ permet de commuter le mode de type d'image. Les modes de type d'image correspondent à des combinaisons de mode GAMMA et de mode TEMP COUL... Choisissez le mode qui convient à la source projetée.  <p>NORMAL: (TEMP COUL. = MOYENNE DEFAULT) + (GAMMA = #1 DEFAULT)  CINÉMA: (TEMP COUL. = BASSE DEFAULT) + (GAMMA = #2 DEFAULT)  DYNAMIQUE: (TEMP COUL. = HAUTE DEFAULT) + (GAMMA = #3 DEFAULT)  PAN. (NOIR): (TEMP COUL. = HT INTENS-1 DEFAULT) + (GAMMA = #4 DEFAULT)  PANNE. (VER): (TEMP COUL. = HT INTENS-2 DEFAULT) + (GAMMA = #4 DEFAULT)  PANNE. BLANC: (TEMP COUL. = MOYENNE DEFAULT) + (GAMMA = #5 DEFAULT)</p> <ul style="list-style-type: none"> <li>Lorsque la combinaison des modes GAMMA et TEMP COUL. est différente des modes préréglés ci-dessus, l'affichage du MODE IMAGE sur le menu est "PERSONNAL.". Veuillez vous reporter aux éléments GAMMA (M27) et TEMP COUL. (M28) du menu IMAGE.</li> <li>Quand cette fonction est exécutée, il se peut qu'un élément supplémentaire, tel qu'une ligne, apparaisse.</li> </ul>
<b>LUMIN.</b>	Ajustez la luminosité avec les touches ◀/▶. Se rapporter à la description de LUMIN. dans le menu IMAGE (M27).

## Menu COURT (suite)

Élément	Description
<b>CONTRASTE</b>	Ajustez le contraste avec les touches ◀/▶ . Se rapporter à la description de CONTRASTE dans le menu IMAGE (📖27).
<b>COULEUR</b>	Ajustez la couleur d'ensemble avec les touches ◀/▶ . Se rapporter à la description de COULEUR dans le menu IMAGE (📖28).
<b>TEINTE</b>	Ajustez la teinte avec les touches ◀/▶ . Se rapporter à la description de TEINTE dans le menu IMAGE (📖28).
<b>NETTETE</b>	Ajustez la netteté avec les touches ◀/▶ . Se rapporter à la description de NETTETE dans le menu IMAGE (📖28). • Vous pourrez remarquer des bruits lorsque vous effectuez les réglages, mais ces bruits ne sont pas le signe d'un dysfonctionnement quelconque.
<b>SILENCIEUX</b>	L'utilisation des touches ◀/▶ permet d'activer/désactiver le mode silencieux. Se rapporter à la description de SILENCIEUX dans le menu INSTALLAT° (📖35).
<b>MIROIR</b>	L'utilisation des touches ◀/▶ permet de commuter le mode pour le statut du miroir. Se rapporter à la description de MIROIR dans le menu INSTALLAT° (📖36). Si Déteç. Transition est ACTIVE et le statut de MIROIR est modifié, l'alarme Déteç. Transition (📖48) sera affichée quand le projecteur est redémarré après que la tension ait été coupée.
<b>REIN.</b>	Cette opération réinitialise tous les paramètres du MENU COURT, sauf TEMPS FILTRE et LANGUE. Une boîte de dialogue apparaît pour la confirmation. Pour réinitialiser, sélectionnez REIN. avec la touche ▲ .
<b>TEMPS FILTRE</b>	Cette opération réinitialise la minuterie du filtre, qui compte le temps d'utilisation du fil. Une boîte de dialogue apparaît pour la confirmation. Pour réinitialiser, sélectionnez REIN. avec la touche ▲ . Se rapporter au TEMPS FILTRE dans le menu OPT. (📖41).
<b>LANGUE</b>	L'utilisation des touches ◀/▶ permet de sélectionner LANGUE pour commuter le langage de menu. Se rapporter à la description de LANGUE dans le menu ECRAN (📖37).
<b>Vers Menu Détaillé...</b>	Sélectionner "Vers Menu Détaillé..." et pressez la touche ▶ ou bien la touche ENTER pour utiliser les menus IMAGE, AFFICHAGE, ENTR., INSTALLAT°, ECRAN et OPT..

## Menu IMAGE

Avec le menu IMAGE, vous pouvez accéder aux articles affichés sur le tableau ci-dessous.

Sélectionnez un élément au moyen des touches de curseur ▲/▼ du projecteur ou de la télécommande, et appuyez sur la touche de curseur ► du projecteur ou de la télécommande, ou sur la touche ENTER de la télécommande pour poursuivre. Effectuez ensuite l'opération désirée en vous reportant au tableau suivant.

MENU [RGB1]		CHOTSTR
IMAGE	LUMIN.	+0
AFFICHAGE	CONTRASTE	+0
ENTR.	GAMMA	DEFAULT 1
INSTALLAT*	TEMP COUL.	MOYENNE
ECRAN	COULEUR	+0
OPT.	TEINTE	+0
MENU COURT	NETTETE	3
	MA MEMOIRE	ENREG. 1

Elément	Description
<b>LUMIN.</b>	Ajustez la luminosité avec les touches ▲/▼ : Clair ⇄ Foncé
<b>CONTRASTE</b>	Ajustez le contraste avec les touches ▲/▼ : Fort ⇄ Faible
<b>GAMMA</b>	<p>Sélectionner le mode GAMMA au moyen de la touche ▲/▼.            #1 DEFAULT ⇄ #1 PERSONNAL. ⇄ #2 DEFAULT ⇄ #2 PERSONNAL. ⇄ #3 DEFAULT            ⇄            #5 PERSONNAL. ⇄ #5 DEFAULT ⇄ #4 PERSONNAL. ⇄ #4 DEFAULT ⇄ #3 PERSONNAL.</p> <p><b>Pour régler PERSONNAL..</b></p> <p>Sur sélection d'un mode PERSONNAL. et pression de la touche ► ou ENTER, une boîte de dialogue s'affiche pour vous aider à régler le mode.            Cette fonction est utile lorsque l'on désire changer la luminosité de certaines tonalités.</p> <p>Choisir un item en utilisant les touches ◀/▶, et régler le niveau au moyen des touches ▲/▼.</p> <p>Vous pouvez afficher une mire pour vérifier l'effet du réglage effectué, en appuyant sur la touche ENTER.</p> <p>Chaque fois que l'on appuie sur la touche ENTER, le modèle change comme ci-après.</p> <p>Aucun modèle ⇄ Échelle de gris (9 étapes) ⇄            ⇄ Rampe ⇄ Échelle de gris (15 étapes)</p> <p>Huit barres d'égalisation correspondent à huit tonalités du modèle de test sauf la plus obscure à l'extrémité gauche. Si on désire régler la 2<sup>ème</sup> tonalité à partir de l'extrémité gauche sur le modèle de test (Échelle de gris (9 étapes)), utiliser la barre de réglage d'égalisation "1". La tonalité plus obscure à l'extrémité gauche du modèle de test ne peut pas être contrôlée avec n'importe quelle barre de réglage d'égalisation.</p> <ul style="list-style-type: none"> <li>• Quand cette fonction est exécutée, il se peut qu'un élément supplémentaire, tel qu'une ligne, apparaisse.</li> </ul>

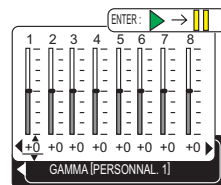

## Menu IMAGE (suite)

Élément	Description
<p><b>TEMP COUL.</b></p>	<p>Choisir la température de couleur au moyen des touches ▲/▼.</p> <p>→ HAUTE DEFAUT ⇔ HAUTE PERSONNAL. ⇔ MOYENN DEFAUT ⇔ MOYENN PERSONNAL. ←  → BASSE DEFAUT ⇔ BASSE PERSONNAL. ⇔ HT INTENS-1 DEFAUT ⇔ HT INTENS-1 PERSONNAL. ←  → HT INTENS-2 DEFAUT ⇔ HT INTENS-2 PERSONNAL. ←</p> <p><b>Pour régler PERSONNAL..</b></p> <p>Sur sélection de PERSONNAL. et pression de la touche ► ou ENTER, une boîte de dialogue s'affiche pour vous aider à régler l'option OFFSET et/ou GAIN du mode PERSONNAL..</p> <p>Les réglages OFFSET changent l'intensité de couleur de toutes les tonalités du modèle de test.</p> <p>Les réglages GAIN influencent principalement l'intensité de couleur sur les tonalités plus lumineuses du modèle de test.</p> <p>Choisissez l'option à régler avec les touches ◀/▶ et réglez le niveau avec les touches ▲/▼.</p> <p>Vous pouvez afficher une mire pour vérifier l'effet du réglage effectué, en appuyant sur la touche ENTER.</p> <p>Chaque fois que l'on appuie sur la touche ENTER, le modèle change comme ci-après.</p> <p>Aucun modèle ⇔ Échelle de gris (9 étapes) ⇐  ↑ ——— Rampe ⇔ Échelle de gris (15 étapes)</p> <ul style="list-style-type: none"> <li>• Quand cette fonction est exécutée, il se peut qu'un élément supplémentaire, tel qu'une ligne, apparaisse.</li> </ul>
<p><b>COULEUR</b></p>	<p>Ajustez la couleur d'ensemble avec les touches ▲/▼.</p> <p>Fort ⇔ Faible</p> <ul style="list-style-type: none"> <li>• Cet élément peut être sélectionné uniquement avec un signal vidéo, un signal s-vidéo ou un signal vidéo de composante.</li> </ul>
<p><b>TEINTE</b></p>	<p>Ajustez la teinte avec les touches ▲/▼.</p> <p>Verdâtre ⇔ Rougeâtre</p> <ul style="list-style-type: none"> <li>• Cet élément peut être sélectionné uniquement avec un signal vidéo, un signal s-vidéo ou un signal vidéo de composante.</li> </ul>
<p><b>NETTETE</b></p>	<p>Ajustez la netteté avec les touches ▲/▼.</p> <p>Fort ⇔ Faible</p> <ul style="list-style-type: none"> <li>• Vous pourrez remarquer des bruits et/ou un clignotement passer à l'écran lorsque vous effectuez les réglages, mais il ne s'agit pas d'un dysfonctionnement.</li> </ul>

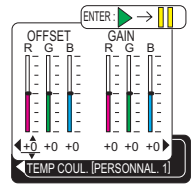

## Menu IMAGE (suite)

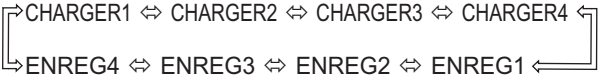
Elément	Description
<p><b>MA MEMOIRE</b></p>	<p>L'exécution des fonctions respectives s'effectue en sélectionnant un mode de MA MEMOIRE avec les touches ▲/▼ puis en appuyant sur la touche ► ou ENTER.</p> <p style="text-align: center;">  </p> <p>Ce projecteur a 4 mémoires numérotées pour le réglage des données.</p> <p>L'exécution de CHARGER 1, CHARGER 2, CHARGER 3 et CHARGER 4 charge les données sur la mémoire dont le numéro correspond avec le numéro de la commande, et ajuste automatiquement l'image en fonction des données.</p> <p>L'exécution de ENREG.1, ENREG.2, ENREG.3 et ENREG.4 place les données du réglage présent sur la mémoire dont le numéro correspond avec le numéro de la commande.</p> <ul style="list-style-type: none"> <li>• La donnée d'ajustement actuelle des éléments du menu IMAGE est conservée.</li> <li>• Vous pourrez remarquer des bruits et/ou un clignotement passager à l'écran, lorsque les données sont mises en mémoire, mais il ne s'agit pas d'un dysfonctionnement.</li> </ul> <p>Quand les paramètres actuels ne sont pas enregistrés en mémoire, la boîte de dialogue suivante est affichée.</p> <div style="border: 1px solid black; background-color: #1a237e; color: white; padding: 5px; margin: 10px auto; width: fit-content;"> <p style="margin: 0;">Etat transitoire</p> <p style="margin: 0;">MEMORY : Appeler les données enregistrées</p> <p style="margin: 0;">◀ : QUITTE</p> </div> <p>Pour charger les paramètres enregistrés, appuyez sur la touche MEMORY. Si aucun paramètre n'a été enregistré, la boîte de dialogue suivante est affichée.</p> <div style="border: 1px solid black; background-color: #1a237e; color: white; padding: 2px; margin: 10px auto; width: fit-content;"> <p style="margin: 0;">PAS DE DONNEES</p> </div>

## Menu AFFICHAGE

Avec le menu AFFICHAGE, vous pouvez accéder aux articles affichés sur le tableau ci-dessous.

Sélectionnez un élément au moyen des touches de curseur ▲/▼ du projecteur ou de la télécommande, et appuyez sur la touche de curseur ► du projecteur ou de la télécommande, ou sur la touche ENTER de la télécommande pour poursuivre. Effectuez ensuite l'opération désirée en vous reportant au tableau suivant.

MENU [RGB1]		CHOTSTR
IMAGE	ASPECT	4:3
AFFICHAGE	SUR-BAL.	5
ENTR.	POSIT. V	25
INSTALLAT*	POSIT. H	142
ECRAN	PHASE. H	16
OPT.	TAIL. H	1344
MENU COURT	EXECUT. D'AJUST.	AUTO

Elément	Description
ASPECT	<p>L'utilisation des touches ◀/▶ permet de commuter le mode de rapport de format.</p> <p><b>Avec un signal RGB:</b>            NORMAL ⇔ 4:3 ⇔ 16:9 ⇔ PETIT</p> <p>↑↔↑</p> <p><b>Pour les signal vidéo, les signal s-vidéo ou les signal de composants vidéo</b>            4:3 ⇔ 16:9 ⇔ 14:9 ⇔ PETIT</p> <p>↑↔↑</p> <p><b>Pour un signal nul</b>            4:3 ⇔ 16:9</p> <p>• Le mode NORMAL conserve le rapport de format initial du signal.</p>
SUR-BAL.	<p>Ajustez le taux de surbalayage avec les touches ▲/▼ .            Grande (Il réduit la taille de l'image) ⇔ Petite (Il agrandit la taille de l'image)</p> <ul style="list-style-type: none"> <li>• Cette rubrique ne peut être sélectionnée que pour un signal vidéo, signal s-vidéo ou un signal composant.</li> <li>• Si ce réglage est trop grand, l'image risque d'être dégradée sur les bords du cadre de l'image. Dans ce cas, faites un réglage plus petit.</li> </ul>
POSIT. V	<p>Ajustez la position verticale avec les touches ▲/▼ .            Vers le haut ⇔ Vers le bas.</p> <ul style="list-style-type: none"> <li>• Un réglage excessif de la position verticale peut provoquer l'apparition de parasites à l'écran. Dans ce cas, remettre la position verticale à sa définition standard. Pour ce faire, appuyer sur la touche REIN. lorsque POSIT.V est sélectionné. Ainsi, la POSIT.V reviendra à la définition standard.</li> </ul> <p><b>Pour les signal vidéo, les signal s-vidéo ou les signal de composants vidéo</b>            L'étendue de POSIT.V dépend de la valeur SUR-BAL. Quand SUR-BAL. est à 10 il n'est pas possible de procéder à des ajustements.</p>
POSIT. H	<p>Ajustez la position horizontale avec les touches ▲/▼ .            Gauche ⇔ Droite</p> <ul style="list-style-type: none"> <li>• Un réglage excessif de la position horizontale peut provoquer l'apparition de parasites à l'écran. Dans ce cas, remettre la position horizontale à sa définition standard. Pour ce faire, appuyer sur la touche REIN. lorsque POSIT.H est sélectionné. Ainsi, la POSIT.H reviendra à la définition standard.</li> </ul> <p><b>Pour les signal vidéo, les signal s-vidéo ou les signal de composants vidéo</b>            L'étendue de POSIT.H dépend de la valeur SUR-BAL. Quand SUR-BAL. est à 10 il n'est pas possible de procéder à des ajustements.</p>
PHASE. H	<p>Ajustez la phase horizontale pour éliminer le scintillement avec les touches ▲/▼ .            Droite ⇔ Gauche</p> <ul style="list-style-type: none"> <li>• Cet item peut être sélectionné seulement à un signal RGB ou un signal vidéo de composante.</li> </ul>

## Menu AFFICHAGE (suite)

Élément	Description
TAIL. H	<p>Ajustez la taille horizontale avec les touches ▲/▼.</p> <p>Grande ⇔ Petite</p> <ul style="list-style-type: none"> <li>• Cette rubrique ne peut être sélectionnée que sur signal RGB.</li> <li>• Si ce réglage est excessif, l'image risque de ne pas s'afficher correctement. Dans ce cas, réinitialisez le réglage en appuyant sur la touche RESET durant cette opération.</li> </ul>
EXÉCUT. D'AJUST. AUTO	<p>La sélection de cet élément active la fonction de réglage automatique.</p> <p><b>À un signal RGB</b></p> <p>La position verticale, la position horizontale, la phase horizontale et la taille horizontale seront ajustées automatiquement. Le rapport d'aspect sera ainsi remis à sa valeur par défaut.</p> <p>S'assurer que la fenêtre d'application est réglée à sa dimension maximum avant d'essayer d'utiliser cette particularité. Les images obscures risquent encore d'être mal réglées. Utiliser un écran lumineux lorsque l'on effectue le réglage.</p> <p><b>À un signal vidéo ou signal s-vidéo.</b></p> <p>Le format vidéo optimal sera automatiquement sélectionné pour les signaux d'entrée respectifs.</p> <p>Cette fonction est disponible seulement lorsque AUTO est sélectionné à l'item "FORMAT VIDEO" du menu ENTR.. Pour un signal vidéo de composante, le type de signal est identifié automatiquement indépendamment de cette fonction.</p> <p><b>Pour les signal vidéo, les signal s-vidéo ou les signal de composants vidéo</b></p> <p>Les positions verticales, horizontales ainsi que le rapport d'aspect seront remis à leurs valeurs par défaut.</p> <p><b>Pour un signal de composant vidéo</b></p> <p>La phase horizontale sera automatiquement remise à sa valeur par défaut.</p> <ul style="list-style-type: none"> <li>• Le réglage automatique prend environ 10 secondes. Veuillez noter aussi qu'il risque de ne pas fonctionner correctement avec certaines entrées.</li> </ul>

## Menu ENTR.

Avec le menu ENTR., vous pouvez accéder aux articles affichés sur le tableau ci-dessous.

Sélectionnez un élément au moyen des touches de curseur ▲/▼ du projecteur ou de la télécommande, et appuyez sur la touche de curseur ► du projecteur ou de la télécommande, ou sur la touche ENTER de la télécommande pour poursuivre. Effectuez ensuite l'opération désirée en vous reportant au tableau suivant.

MENU [RGB]		CHOISIR
IMAGE	PROGRESSIF	TÉLÉVISION
AFFICHAGE	N. R. VIDEO	MOYEN
ENTR.	ESP. COUL.	AUTO
INSTALLAT*	COMPONENT	COMPONENT
ECRAN	FORMAT VIDEO	AUTO
OPT.	BLOC IMAGE	ACTIVE
MENU COURT	RGB IN	RESOLUTION





Élément	Description
<b>PROGRESSIF</b>	<p>L'utilisation des touches ▲/▼ permet de faire commuter le mode progressif.</p> <p>TÉLÉVISION ⇔ FILM ⇔ DESACTI.</p> <ul style="list-style-type: none"> <li>• Cette fonction ne s'accomplit qu'avec un signal entrelacé d'une entrée VIDEO, S-VIDEO ou COMPONENT VIDEO et d'un signal 525i (480i) ou 625i (576i).</li> <li>• Lorsque TÉLÉVISION ou FILM est sélectionné, l'image affichée sur l'écran est plus nette.</li> </ul> <p>Le mode FILM est adaptable au système de conversion par le bas 2-3. Ces modes risquent toutefois de causer un certain défaut (par exemple, une ligne dentelée) sur l'image lorsqu'un objet se déplace rapidement. Le cas échéant, veuillez sélectionner DESACTI., même si l'image affichée à l'écran peut perdre de la netteté.</p>
<b>N.R.VIDÉO</b>	<p>Utilisez les touches ▲/▼ pour activer le mode de réduction de bruit.</p> <p>HAUT ⇔ MOYEN ⇔ BAS</p> <ul style="list-style-type: none"> <li>• Cette fonction est applicable seulement dans le cas d'une entrée VIDEO, une entrée S-VIDEO ou COMPONENT VIDEO d'un signal de 525i(480i) ou 625i(576i).</li> <li>• Si cette fonction est excessive il arrive que l'image soit légèrement dégradée.</li> </ul>
<b>ESP. COUL.</b>	<p>Sélectionnez un mode de Espace Couleur avec les touches ▲/▼.</p> <p>AUTO ⇔ RGB ⇔ SMPTE240 ⇔ REC709 ⇔ REC601</p> <p style="text-align: center;">↑-----↑</p> <ul style="list-style-type: none"> <li>• Cette rubrique ne peut être sélectionnée que sur signal RGB ou sur signal composant vidéo (sauf les signaux de SCART RGB du port vidéo composantes).</li> <li>• En mode AUTO le mode optimal est automatiquement sélectionné.</li> <li>• L'opération AUTO pourrait ne pas s'appliquer correctement à quelques signaux. Dans ce cas, il pourrait être correct de choisir un mode approprié excepté AUTO.</li> </ul>

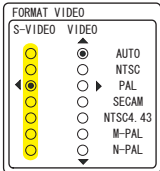
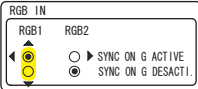

## Menu ENTR. (suite)

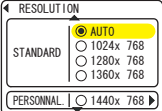
Elément	Description
<b>COMPONENT</b>	<p>Sélectionnez une fonction du port COMPONENT avec les touches ▲/▼.</p> <p>COMPONENT ⇔ SCART RGB</p> <p>Lorsque SCART RGB est sélectionné, le port COMPONENT VIDEO fonctionne comme un port pour l'entrée du signal SCART RGB et le port VIDEO comme un port SCART RGB d'entrée sync. L'entrée de signaux SCART RGB dans le projecteur est possible avec un adaptateur SCART et un câble SCART. Pour plus de détails, contactez votre revendeur.</p>
<b>FORMAT VIDEO</b>	<p>Paramétrez le format vidéo pour le port s-vidéo et le port vidéo.</p> <p>(1) Utilisez les touches ◀/▶ pour sélectionner le port d'entrée.</p> <p>(2) L'utilisation des touches ▲/▼ permet de commuter le mode pour le format vidéo.</p> <p>AUTO ⇔ NTSC ⇔ PAL ⇔ SECAM        ↶ N-PAL ⇔ M-PAL ⇔ NTSC4.43 ↷</p> <ul style="list-style-type: none"> <li>• Cette fonction fonctionne uniquement avec un signal vidéo provenant du port VIDEO ou du port S-VIDEO.</li> <li>• En mode AUTO le mode optimal est automatiquement sélectionné.</li> <li>• Il peut arriver cependant que l'opération en mode AUTO ne fonctionne pas de manière satisfaisante avec certains signaux. Si l'image devient instable (ex : une image irrégulière, un manque de couleur), sélectionnez le mode en fonction du signal d'entrée.</li> </ul> 
<b>BLOC IMAGE</b>	<p>L'utilisation des touches ▲/▼ permet d'activer/désactiver la fonction de verrou de cadre.</p> <p>ACTIVE ⇔ DESACTI.</p> <ul style="list-style-type: none"> <li>• Cet item agit seulement avec un signal RGB sous une fréquence verticale de 50 à 60 Hz.</li> <li>• Si vous sélectionnez ACTIVE, les images en mouvement sont meilleures.</li> <li>• Avec cette fonction il arrive que l'image soit légèrement dégradée. Dans ce cas, sélectionnez DESACTI.</li> </ul>
<b>RGB IN</b>	<p>Règle le signal d'entrée RGB pour port RGB.</p> <p>(1) Utilisez les touches ◀/▶ pour choisir le port RGB à régler.</p> <p>RGB1 ⇔ RGB2</p> <p>(2) Utilisez les touches ▲/▼ pour choisir le type de signal d'entrée RGB.</p> <p>SYNC ON G ACTIVE ⇔ SYNC ON G DESACTI.</p> <ul style="list-style-type: none"> <li>• Choisir ACTIVE active le mode SYNG ON G. Le mode SYNC ON G autorise la réception de SYNC ON G.</li> <li>• En mode SYNC ON G, l'image peut être déformée avec certain signaux d'entrée. Dans ces cas, débranchez le connecteur de signal pour vous assurez qu'aucun signal n'est reçu, désactiver le mode SYNC ON G et rebranchez le signal.</li> </ul> 

## Menu ENTR. (suite)

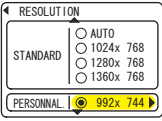
Élément	Description
<p><b>RESOLUTION</b> *2</p>	<p>La résolution des signaux d'entrée pour RGB1 et RGB2 peut être réglée sur ce projecteur.</p> <p>(1) Dans le menu ENTR. choisissez RESOLUTION avec les touches ▲/▼ et pressez la touche ►. Le menu RESOLUTION sera affiché.</p>  <p>Menu RESOLUTION</p> <p>(2) Dans le menu RESOLUTION choisissez la résolution à laquelle vous souhaitez afficher en utilisant les touches ▲/▼. AUTO réglera automatiquement la résolution en fonction du signal d'entré.</p> <p>(3) Presser ► ou la touche ENTER en choisissant la résolution STANDARD ajustera automatiquement les positions horizontales et verticales, la phase d'horloge, la taille horizontale, et choisira automatiquement un format de rapport. La fenêtre de dialogue INFOS (I43) s'affichera.</p>  <p>(4) Pour régler la résolution à des valeurs non-standard, utilisez les touches ▲/▼ pour choisir PERSONNAL., la fenêtre de dialogue RESOLUTION PERSONNAL. s'affichera. Réglez les résolutions horizontales (HORIZONTAL) et verticales (VERTICAL) avec les touches ▲/▼/◀/►.*1</p>  <p>dialogue RESOLUTION PERSONNAL.</p> <p>(5) Pour enregistrer les paramètres, placez le curseur sur le chiffre le plus à droite et pressez la touche ►. Les positions horizontales et verticales, la phase d'horloge et la taille horizontale seront ajustées automatiquement et le rapport de format sera sélectionné automatiquement. Après que la fenêtre de dialogue INFOS (I43) ait été affichée pendant 10 secondes, l'écran va revenir au menu RESOLUTION en affichant la valeur modifiée.</p>  <p>(6) Pour retourner à la résolution précédente sans enregistrer les modifications, placez le curseur sur le chiffre le plus à gauche et pressez la touche ◀. L'écran va revenir au menu RESOLUTION en affichant la valeur précédente.</p> 

\*1 Toutes les résolutions ne sont pas garanties.

\*2 Cette fonction peut ne pas marcher correctement avec certaines images.

## Menu INSTALLAT°

Avec le menu INSTALLAT° vous pouvez accéder aux articles affichés sur le tableau ci-dessous.

Sélectionnez un élément au moyen des touches de curseur ▲/▼ du projecteur ou de la télécommande, et appuyez sur la touche de curseur ► du projecteur ou de la télécommande, ou sur la touche ENTER de la télécommande pour poursuivre. Effectuez ensuite l'opération désirée en vous reportant au tableau suivant.

MENU [RGB1]	CHOISIR
IMAGE	KEYSTONE AUT [Z] EXÉCUTION
AFFICHAGE	KEYSTONE [Z] +0
ENTR.	SILENCIEUX NORMAL
INSTALLAT°	MIROIR NORMAL
ECRAN	VOLUME 16
OPT.	AUDIO
MENU COURT	

Élément	Description
<b>EXÉCUTION KEYSTONE AUT</b>	<p>La sélection de cet élément active la correction automatique des distorsions trapézoïdales. Le projecteur corrige automatiquement la distorsion en trapèze verticale résultant de l'angle d'installation (avant/arrière).</p> <ul style="list-style-type: none"> <li>• Cette fonction ne sera exécutée qu'une fois après sélection dans le Menu. Quand l'inclinaison du projecteur est modifiée, exécutez cette fonction de nouveau.</li> <li>• Lorsque INVERS.V ou INVERS.H&amp;V est sélectionné dans l'article MIROIR, si l'écran du projecteur est incliné ou s'il est orienté vers le bas, il arrive que cette fonction ne marche pas correctement.</li> <li>• Lorsque le réglage du zoom est configuré du côté TÉLÉ, il arrive que cette correction soit excessive. Cette fonction doit être utilisée avec le zoom réglé, si possible, sur LARGE.</li> <li>• Lorsque l'angle vertical est presque à 0 degrés, il arrive que la fonction de correction automatique des distorsions trapézoïdales ne marche pas.</li> <li>• Lorsque l'angle vertical est presque à ±30 degrés, il arrive que la fonction de correction automatique des distorsions trapézoïdales ne marche pas correctement.</li> <li>• Cette fonction n'est pas accessible quand Détect. Transition est activé. (48)</li> </ul>
<b>KEYSTONE</b>	<p>L'utilisation des touches ▲/▼ permet de corriger la distorsion trapézoïdale.</p> <p>Plus haut dans les données ⇔ Plus bas dans les données</p> <ul style="list-style-type: none"> <li>• La plage de réglage de cette fonction varie avec le type de signal en entrée. Avec certains signaux, il arrive que cette fonction ne marche pas correctement.</li> <li>• Cette fonction n'est pas accessible quand Détect. Transition est activé. (48)</li> </ul>
<b>SILENCIEUX</b>	<p>L'utilisation des touches ▲/▼ permet désactiver/d'activer le mode silencieux.</p> <p>NORMAL ⇔ SILENCIEUX</p> <ul style="list-style-type: none"> <li>• Lorsque le mode SILENCIEUX est sélectionné, le bruit acoustique et la luminosité de l'écran sont réduits.</li> </ul>

## Menu INSTALLAT° (suite)

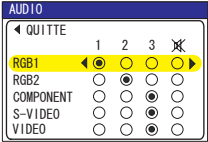
Élément	Description
<p><b>MIROIR</b></p>	<p>Sélectionnez le statut du miroir avec les touches ▲/▼ .</p>  <p>NORMAL ⇔ INVERS. H ⇔ INVERS. V ⇔ INVERS. H&amp;V</p> <p style="text-align: center;">↑</p> <p>Si Défect. Transition est ACTIVE et le statut de MIROIR est modifié, l'alarme Défect. Transition (48) sera affichée quand le projecteur est redémarré après que la tension ait été coupée.</p>
<p><b>VOLUME</b></p>	<p>L'utilisation des touches ▲/▼ permet de régler le volume. Haut ⇔ Bas</p>
<p><b>AUDIO</b></p>	<p>Affectation des ports audio. Choisir un port d'entrée image avec les touches ▲/▼ (1), puis utiliser les touches ◀ / ▶ (2) pour choisir le port audio à verrouiller avec le port d'entrée. Si vous avez sélectionné off, aucun port audio ne fonctionnera pour le port entrée.</p> <p>(1) RGB1 ⇔ RGB2 ⇔ COMPONENT ⇔ S-VIDEO ⇔ VIDEO</p> <p>(2) 1 ⇔ 2 ⇔ 3 ⇔ ✕</p> 

## Menu ECRAN

Avec le menu ECRAN, vous pouvez accéder aux articles affichés sur le tableau ci-dessous.

Sélectionnez un élément au moyen des touches de curseur ▲/▼ du projecteur ou de la télécommande, et appuyez sur la touche de curseur ► du projecteur ou de la télécommande, ou sur la touche ENTER de la télécommande pour poursuivre. Effectuez ensuite l'opération désirée en vous reportant au tableau suivant.

MENU [RGB1]	CHOISIR
IMAGE	LANGUE FRANÇAIS
AFFICHAGE	POS. MENU
ENTR.	SUPPR. NOIR
INSTALLAT*	DEMARRAGE ORIGINAL
<b>ECRAN</b>	Mon Écran
OPT.	V. Mon Écran DESACTI.
MENU COURT	MESSAGE ACTIVE
	NOM DU SOURCE

Élément	Description
<b>LANGUE</b>	<p>L'utilisation des touches ▲/▼ permet de changer la langue d'affichage sur écran.</p> <p>ENGLISH ⇔ FRANÇAIS ⇔ DEUTSCH ⇔ ESPAÑOL ⇔ ITALIANO</p> <p>NORSK ⇔ NEDERLANDS ⇔ PORTUGUÊS ⇔ 日本語</p> <p>简体中文 ⇔ 繁體中文 ⇔ 한글 ⇔ SVENSKA ⇔ РУССКИЙ</p> <p>SUOMI ⇔ POLSKI ⇔ TÜRKÇE</p>
<b>POS. MENU</b>	<p>Ajustez la position du menu avec les touches ◀/▶/▲/▼ .</p> <p>Pour annuler l'opération, appuyez sur la touche MENU de la télécommande ou n'effectuez aucune opération pendant 10 secondes.</p>
<b>SUPPR.</b>	<p>Sélectionnez un type d'écran SUPPR avec les touches ▲/▼ .</p> <p>L'écran blanc est l'écran de la fonction d'écran blanc temporaire (■22). On peut l'afficher en appuyant sur la touche BLANK de la télécommande.</p> <p>Mon Écran ⇔ ORIGINAL ⇔ BLEU ⇔ BLANC ⇔ NOIR</p> <p>L'écran Mon Écran est l'écran que vous pouvez enregistrer comme l'écran désiré, et l'écran ORIGINAL est l'écran standard existant. Les écrans BLEU, BLANC et NOIR sont les écrans sans configuration (uni) dans chaque couleur.</p> <ul style="list-style-type: none"> <li>• Pour éviter de laisser une image résiduelle sur l'écran, l'écran Mon Écran et l'écran ORIGINAL se transformeront en écran NOIR après quelques minutes.</li> <li>• En ce qui concerne l'écran Mon Écran, veuillez consulter l'élément " Mon Écran " dans ce tableau (■38).</li> </ul>

## Menu ECRAN (suite)

Élément	Description
<b>DEMARRAGE</b>	<p>En utilisant les touches ▲/▼ on active le mode de l'écran de démarrage. L'écran DEMARRAGE est l'écran qui est affiché lorsqu'aucun signal n'est détecté ou lorsqu'un signal inadéquat est détecté.            Mon Écran ⇔ ORIGINAL ⇔ DESACTI.</p> <p style="text-align: center;">↑—————↑</p> <p>L'écran Mon Écran est l'écran que vous pouvez enregistrer comme l'écran désiré, et l'écran ORIGINAL est l'écran standard existant. Lorsque le mode DESACTI. est sélectionné, l'écran NOIR est utilisé.</p> <ul style="list-style-type: none"> <li>• Pour éviter qu'il n'y ait une rémanence à l'extinction, les écrans Mon Écran et ORIGINAL sont remplacés par un écran SUPPR. au bout de quelques minutes. Si l'écran SUPPR. a également été spécifié pour Mon Écran ou ORIGINAL, il passera à écran NOIR.</li> <li>• Concernant Mon Écran, veuillez consulter l'élément Mon Écran ci-dessous.</li> </ul> <p>Au sujet de l'écran SUPPR., veuillez vous référer à la rubrique SUPPR. (37).</p> <ul style="list-style-type: none"> <li>• Cette fonction ne sera pas accessible et sera verrouillée sur Mon Écran quand le MOT DE PASSE Mon Écran est activé dans le menu Sécurité.</li> </ul>
<b>Mon Écran</b>	<p>Cette option sert à la capture de Mon Écran pour l'écran blanc et pour l'écran de démarrage. Veuillez exécuter l'affichage de l'entrée qui comprend l'image que vous désirez capturer.</p> <ol style="list-style-type: none"> <li>1. Sur sélection de cette option la boîte de dialogue intitulée "Mon Écran" s'affiche. Elle vous demandera si vous désirez commencer la capture de l'image à partir de l'écran actuel. Veuillez attendre que l'image cible s'affiche, et appuyez sur la touche ENTER de la télécommande lorsque l'image s'affiche. L'image sera gelée et le cadre de capture apparaîtra. Pour terminer cette opération, appuyez sur la touche RESET ou ESC de la télécommande.</li> <li>2. L'utilisation des touches ◀/▶/▲/▼ permet d'ajuster la position du cadre. Veuillez déplacer le cadre sur la position de l'image que vous désirez utiliser.</li> </ol> <p>Pour certains signaux d'entrée, le cadre ne pourra pas être déplacé. Pour commencer l'enregistrement, appuyez sur la touche ENTER de la télécommande.</p> <p>Pour rétablir l'écran et retourner à la boîte de dialogue précédente, appuyez sur la touche RESET ou ESC de la télécommande.</p> <p>L'enregistrement prendra quelques minutes. Une fois l'enregistrement terminé, l'écran d'enregistrement et le message "L'enregistrement de Mon Écran est terminé." s'affichent pendant quelques secondes. Si l'enregistrement échoue, le message "Une erreur de capture s'est produite. Veuillez essayer à nouveau." s'affiche.</p> <ul style="list-style-type: none"> <li>• Cette fonction n'est pas disponible quand le MOT DE PASSE Mon Écran est activé dans le menu SÉCURITÉ.</li> </ul> <p>REMARQUE: Le paramètre KEYSTONE ne peut pas être modifié lorsqu'on utilise la fonction Mon Écran.</p>
<b>V. Mon Écran</b>	<p>L'utilisation des touches ▲/▼ permet d'activer/désactiver la fonction V. Mon Écran. ACTIVE ⇔ DESACTI.</p> <p>Lorsque ACTIVE est sélectionné, l'exécution de l'option Mon Écran n'est pas possible. Utilisez cette fonction pour protéger le réglage actuel de Mon Écran.</p> <ul style="list-style-type: none"> <li>• Cette fonction n'est pas disponible quand le MOT DE PASSE Mon Écran est activé dans le menu SÉCURITÉ.</li> </ul>

## Menu ECRAN (suite)

Élément	Description
<b>MESSAGE</b>	<p>L'utilisation des touches ▲/▼ permet d'activer/désactiver la fonction de message. ACTIVE ⇔ DESACTI.</p> <p>Lorsque le mode ACTIVE est sélectionné, les fonctions des messages suivants sont activées. "AUTO EN COURS" pendant le réglage automatique "ENTREE NON DETEC." "SYNC.HORS PLAGE" "Recherche...." en cas de recherche d'un signal d'entrée. "Détection...." quand un signal d'entrée est détecté. L'indication du signal d'entrée par changement. L'indication du rapport de format par changement. L'indication de MA MEMOIRE par changement. L'indication du MODE IMAGE par changement. Les indications "REPOS" et "  " quand on appuie sur la touche FREEZE pendant que l'écran est bloqué.</p> <ul style="list-style-type: none"> <li>• Il faut se rappeler qu'on a choisi DESACTI. lorsque l'image est bloquée. Il ne faut pas considérer l'état de repos comme un défaut (22).</li> </ul>
<b>NOM DU SOURCE</b>	<p>On peut attribuer un nom à chacun des port d'entrée de ce projecteur.</p> <p>(1) Utilisez les touches ▲/▼ du menu ECRAN pour sélectionner NOM DU SOURCE et pressez la touche ►. Le menu NOM DU SOURCE sera affiché.</p> <p>(2) Utilisez les touches ▲/▼ du menu NOM DU SOURCE pour sélectionner port et pressez la touche ►. La fenêtre de dialogue NOM DU SOURCE sera affichée.</p> <p>(3) Le nom actuel sera affiché sur la première ligne. Utilisez les touches ◀/▶/▲/▼, ENTER ou INPUT pour choisir et entrer les caractères. La touche RESET peut être utilisée pour effacer un caractère à la fois. Le nom peut utiliser 16 caractères au maximum.</p> <p>(4) Pour modifier un caractère déjà saisi, pressez la touche ▲ pendant que le curseur est sur la rangée [A-N] pour déplacer le curseur vers le nom affiché sur la première ligne. Utilisez les touches ◀/▶ pour sélectionner les caractères à modifier. Dès qu'un caractère dans le nom est sélectionné, utilisez la touche ▼ pour déplacer le curseur vers la zone d'entrée des caractères, sélectionnez et entrez un caractère comme décrit ci-dessus.</p> <p>(5) Choisissez <input checked="" type="checkbox"/> et pressez les touches ENTER ou INPUT quand vous avez fini d'entrer le texte. Pour retourner au nom précédent sans enregistrer les modifications, pressez simultanément les touches ESC ou ◀ et la touche INPUT.</p> <div data-bbox="829 778 1025 903" style="border: 1px solid black; padding: 5px; margin: 10px 0;"> <p>◀ NOM DU SOURCE</p> <p>RGB1 : <span style="border: 1px solid black; padding: 2px;">▶</span></p> <p>RGB2 : DESKTOP PC</p> <p>COMPONENT : DVD</p> <p>S-VIDEO : CAMERA</p> <p>VIDEO : VTR</p> </div> <p>menu NOM DU SOURCE *Le coté droit du menu est vierge tant qu'un nom n'est pas spécifié</p> <div data-bbox="829 1007 1025 1139" style="border: 1px solid black; padding: 5px; margin: 10px 0;"> <p>NOM: RGB1 <span style="float: right;">▶ CHOTISTR</span></p> <p>R G B 1</p> <p>Ⓜ ABCDEFGHIJKLNM</p> <p>OPQRSTUWXYZ</p> <p>abcdefghijklmn</p> <p>opqrstuvwxyz</p> <p>0123456789</p> <p># ? &amp;</p> <p>ESCO ◀ ▶ ◀ QUITTE ENTER ▶ SUIVANT</p> </div> <div data-bbox="829 1177 1025 1310" style="border: 1px solid black; padding: 5px; margin: 10px 0;"> <p>NOM: RGB1 <span style="float: right;">▶ CHOTISTR</span></p> <p>R G B 1</p> <p>Ⓜ ABCDEFGHIJKLNM</p> <p>OPQRSTUWXYZ</p> <p>abcdefghijklmn</p> <p>opqrstuvwxyz</p> <p>0123456789</p> <p>- . # ! ? &amp;</p> <p>ESCO ◀ ▶ ◀ QUITTE ENTER ▶ SUIVANT</p> </div> <div data-bbox="829 1362 1025 1495" style="border: 1px solid black; padding: 5px; margin: 10px 0;"> <p>NOM: RGB1 <span style="float: right;">▶ CHOTISTR</span></p> <p>R G B 1</p> <p>Ⓜ ABCDEFGHIJKLNM</p> <p>OPQRSTUWXYZ</p> <p>abcdefghijklmn</p> <p>opqrstuvwxyz</p> <p>0123456789</p> <p>- . # ! ? &amp;</p> <p>ESCO ◀ ▶ ◀ QUITTE ENTER ▶ SUIVANT</p> </div>

## Menu OPT.

Avec le menu OPT., vous pouvez accéder aux articles affichés sur le tableau ci-dessous.



Sélectionnez une option au moyen des touches de curseur ▲/▼ du projecteur ou de la télécommande, et appuyez sur la touche de curseur ► du projecteur ou de la télécommande, ou sur la touche ENTER de la télécommande pour poursuivre, sauf pour les options TEMPS LAMPE et TEMPS FILTRE.

MENU [RGB1]		CHOTSTR
IMAGE	RECHER. AUTO.	DESACTI.
AFFICHAGE	KEYSTONE AUT.	DESACTI.
ENTR.	MARCHE AUTO.	DESACTI.
INSTALLAT°	AUTO OFF	0min
ECRAN	TEMPS LAMPE	0h
<b>OPT.</b>	TEMPS FILTRE	0h
MENU COURT	MA TOUCHE	
	SERVICE	
	SECURITE	





Elément	Description
<b>RECHER. AUTO.</b>	<p>Utilisez les touches ▲/▼ pour activer/désactiver la fonction automatique de recherche de signal. ACTIVE ⇔ DESACTI.</p> <p>Lorsque ACTIVE est sélectionné, le projecteur fait automatiquement le tour des ports d'entrée pour détecter un signal, dans l'ordre suivant. La recherche démarre à partir du port courant. Puis, lorsqu'il détecte un signal d'entrée, le projecteur cesse de chercher et il affiche l'image. RGB IN1 ⇒ RGB IN2 ⇒ COMPONENT VIDEO ⇒ S-VIDEO ⇒ VIDEO</p>
<b>KEYSTONE AUT</b>	<p>Utilisez les touches ▲/▼ pour activer/désactiver la fonction de distorsion trapézoïdale automatique. ACTIVE ⇔ DESACTI.</p> <p>ACTIVE: le projecteur détecte et la correction de distorsion trapézoïdale automatique s'activera dès que l'inclinaison du projecteur est modifiée. DESACTI.: Cette fonction est désactivée. Exécutez la fonction EXÉCUTION KEYSTONE AUT du menu INSTALLAT° pour avoir une correction de distorsion trapézoïdale automatique. Si le projecteur est suspendu au plafond cette fonction n'opérera pas correctement. Réglez la sur DESACTI. Cette fonction n'est pas accessible quand Déteçt. Transition est activé. (48)</p>
<b>MARCHE AUTO.</b>	<p>Utilisez les touches ▲/▼ pour activer/désactiver la fonction MARCHE AUTO. ACTIVE ⇔ DESACTI.</p> <p>Lorsque ACTIVE est sélectionné, la lampe s'allumera automatiquement avec la mise sous tension si elle avait été éteinte par la mise hors tension de l'alimentation. La lampe ne s'allumera pas automatiquement lors de la mise sous tension si elle a été éteinte selon les procédures suivante.</p> <ul style="list-style-type: none"> <li>•La lampe a été éteinte avec la télécommande, une touche du projecteur ou la touche de mise hors de tension.</li> <li>•La lampe a été éteinte avec la fonction AUTO OFF (41).</li> <li>•La lampe a été allumée par la fonction MARCHE AUTO.et s'est éteinte au bout de 30 minutes par absence de signal détecté.</li> </ul> <p>Si aucune entrée n'est détecté après la mise sous tension et si le temps AUTO OFF est à 0, le projecteur sera mis hors tension après environ 30 minutes. Si aucune entrée n'est détecté après la mise sous tension et si le temps AUTO OFF est entre 1 et 99, le projecteur sera mis hors tension après que le nombre de minutes indiquées soit écoulé. Si une touche du projecteur ou de la télécommande est pressée, ou bien si une commande (à l'exception des commandes get) est transmise par le port CONTROL pendant la période correspondante, le projecteur ne sera pas mis hors tension.</p>



## Menu OPT. (suite)

Élément	Description
<p><b>AUTO OFF</b></p>	<p>L'utilisation des touches ▲/▼ permet de spécifier le temps du décompte pour la mise hors tension automatique du projecteur.            Long (max. 99 minutes) ⇔ Court (min. 0 minute = DISACTI.)</p> <div style="display: flex; justify-content: space-around; align-items: center;">   </div> <p>La mise hors tension automatique n'a pas lieu si le temps spécifié est 0. Quand le temps est spécifié entre 1 et 99 et si ce temps s'écoule sans qu'il n'y ait eu de signal ou seulement un signal non conforme, la lampe du projecteur s'éteindra.</p> <p>Si une touche du projecteur ou de la télécommande est pressée, ou bien si une commande (à l'exception des commandes get) est transmise par le port CONTROL pendant la période correspondante, le projecteur ne sera pas mis hors tension. Veuillez consulter la section "Mise hors tension" (M17).</p>
<p><b>TEMPS LAMPE</b></p>	<p>Le temps de lampe correspond au temps écoulé depuis la dernière réinitialisation. Il est indiqué dans le menu OPT. en tant que temps d'utilisation de la lampe. En appuyant sur la touche RESET de la télécommande ou sur le touche ► du projecteur pendant environ 3 secondes, un dialogue s'affiche. Pour réinitialiser le temps de lampe, sélectionnez REIN. avec la touche ▲.</p> <p>REIN. ⇔ ANNULER</p> <ul style="list-style-type: none"> <li>• Réinitialisez le temps lampe seulement lorsque vous avez remplacé la lampe. Ceci permet d'avoir une indication précise sur le temps d'utilisation de la lampe.</li> <li>• Concernant le remplacement de la lampe, veuillez consulter la section "Lampe" (M50, 51).</li> </ul>
<p><b>TEMPS FILTRE</b></p>	<p>Le temps de filtre correspond au temps écoulé depuis la dernière réinitialisation. Il est indiqué dans le menu OPT. en tant que temps d'utilisation du filtre à air. En appuyant sur la touche RESET de la télécommande ou sur le touche ► du projecteur pendant environ 3 secondes, un dialogue s'affiche. Pour réinitialiser le temps de filtre, sélectionnez REIN. avec la touche ▲.</p> <p>REIN. ⇔ ANNULER</p> <ul style="list-style-type: none"> <li>• Réinitialisez le temps filtre seulement lorsque vous avez nettoyé ou remplacé le filtre à air. Ceci permet d'avoir une indication précise sur le temps d'utilisation du filtre à air.</li> <li>• Concernant l'entretien du filtre à air, veuillez consulter la section "Filtre à air" (M52, 53).</li> </ul>
<p><b>MA TOUCHE</b></p>	<p>Assigne une fonction aux touches MY BUTTON1 et 2 de la télécommande fournie.</p> <ul style="list-style-type: none"> <li>• RGB1: assigne port à RGB1.</li> <li>• RGB2: assigne port à RGB2.</li> <li>• COMPONENT: assigne port à COMPONENT.</li> <li>• S-VIDEO: assigne port à S-VIDEO.</li> <li>• VIDEO: assigne port à VIDEO.</li> <li>• INFOS: affiche ENTR.-INFOS (M43)</li> <li>• EXÉCUTION KEYSTONE AUT: effectue automatiquement la correction de distorsion trapézoïdale. (M35)</li> <li>• MA MEMOIRE: charge les paramètres MA MEMOIRE. (M29)</li> <li>• MODE IMAGE: modifie le mode IMAGE (M25)</li> <li>• REG. FILTRE: affiche le dialogue de confirmation de réinitialisation du temps filtre. (M41)</li> </ul>

## Menu OPT. (suite)

Élément	Description
<b>SERVICE</b>	<p>Le menu SERVICE s'affiche lorsque cet élément est sélectionné. Sélectionnez une option avec les touches ▲/▼, et appuyez sur la touche ► ou ENTER de la télécommande pour poursuivre.</p> <p style="text-align: center;">VIT VENTIL ⇄ AJUSTMT AUTO ⇄ FANTÔME ⇄ AVERT.FILTR ⇄ VERR.TOUCHES</p> <p style="text-align: center;">   REGLAGE USINE ⇄ INFOS ⇄ FREQ A DIST.   </p> <p><b>VIT VENTIL</b> L'utilisation des touches ▲/▼ permet de changer la vitesse de rotation des ventilateurs de refroidissement. L'option HAUT correspond au mode d'utilisation dans les régions montagneuses, etc. Veuillez utiliser cette fonction lorsque vous utilisez le projecteur dans des endroits situés en altitude, etc. HAUTE ⇄ NORMAL</p> <p><b>AJUSTMT AUTO</b> Utilisez les touches ▲/▼ pour activer / désactiver le réglage automatique. Si vous avez choisi DESACTI., les réglages automatiques sont désactivés, mais un réglage approximatif intervient quand même automatiquement à partir des réglages de base. ACTIVE ⇄ DESACTI.</p> <ul style="list-style-type: none"> <li>• Selon les conditions comme l'image d'entrée, le câble des signaux à l'appareil, les conditions environnantes de l'appareil etc., le réglage automatique peut ne pas fonctionner correctement. Dans ce cas, veuillez choisir DESACTI. pour désactiver le réglage automatique, et réglez manuellement.</li> </ul> <p><b>FANTÔME</b> 1. Sélectionnez une couleur d'image fantôme avec les touches ◀/▶. 2. Réglez l'élément sélectionné avec les touches ▲/▼ pour faire disparaître l'image fantôme.</p> <p><b>AVERT. FILTR</b> Utiliser la touche ▼/▲ pour régler l'horloge. Ainsi, vous pourrez ajuster les intervalles d'apparition du message de nettoyage du filtre à air: 50h ⇄ 100h ⇄ 200h ⇄ 300h ⇄ DÉSACTI.</p> <p>Une fois que vous aurez sélectionné "50h", "100h", "200h" ou "300h", le message "RAPPEL *** HEURES ONT PASSÉ DEPUIS LA DERNIERE INSPECTION DU FILTRE" s'affichera une fois que l'horloge atteint l'intervalle défini dans le menu. (55)</p> <p>Quand "DÉSACTI." est choisi, le message de nettoyage du filtre à air ne s'affichera pas.</p> <ul style="list-style-type: none"> <li>• Veuillez vérifier et nettoyer le filtre à air régulièrement, même si aucun message ne se manifeste. Si le filtre est colmaté à cause de poussières ou autres corps étrangers, la température interne du projecteur va monter, ce qui peut causer des dysfonctionnements de l'appareil, ou en réduire la durée de vie.</li> <li>• En général, il est recommandé de choisir "100h". Il faut être vigilant au niveau de l'environnement d'utilisation du projecteur et de l'état du filtre à air, plus particulièrement lorsque vous aurez choisi "200h", "300h" ou "DÉSACTI."</li> </ul> <p><b>VERR. TOUCHES</b> Pour activer ou désactiver le verrouillage des touches, appuyer sur les touches ▲/▼. Lorsque ACTIVE est sélectionné, les touches du projecteur ne fonctionnent pas à l'exception de la touche STANDBY/ON. ACTIVE ⇄ DESACTI.</p> <ul style="list-style-type: none"> <li>• Éviter de jouer avec les touches ou de les actionner fortuitement.</li> </ul> <p>Cette fonction n'a aucun effet sur la télécommande.</p>

## Menu OPT. (suite)

Élément	Description
<b>SERVICE</b>	<p><b>FREQ A DIST.</b>            Utilisez les touches ▲/▼ pour changer les paramètres du capteur télécommande du projecteur (📖16).            1:NORMAL ⇔ 2: HAUTE</p> <p>Les éléments cochés sont activés. Les valeurs d'usine ont 1: NORMAL et 2:HAUT activés. Si la télécommande ne fonctionne pas correctement réglez les 2 paramètres soit sur 1 soit sur 2 selon les instructions Paramètres de la télécommande (📖16).            Les deux ne peuvent pas être désactivés simultanément.</p> <p><b>INFOS</b>            Sur sélection de cet élément la boîte de dialogue intitulée “ENTR.-INFOS.” s’affiche.Elle indique des informations concernant l’entrée actuelle.</p> <div style="display: flex; justify-content: space-around; align-items: center;"> <div style="border: 1px solid black; padding: 5px; text-align: center;">             ← ENTR.-INFOS              RGB              1024x768 @60Hz              BLOC IMAGE           </div> <div style="border: 1px solid black; padding: 5px; text-align: center;">             ← ENTR.-INFOS              S-VIDEO              SECAM              AUTO           </div> <div style="border: 1px solid black; padding: 5px; text-align: center;">             ← ENTR.-INFOS              COMPONENT              576i @60              SCART RGB           </div> </div> <ul style="list-style-type: none"> <li>• Le message “BLOC IMAGE” signifie que la fonction de verrou de cadre est activée.</li> <li>• Le message “SCART RGB” signifie que le port COMPONENT VIDEO fonctionne en tant que port d’entrée SCART RGB. Veuillez vous référer à l’élément “ COMPONENT ” dans ce tableau (📖33).</li> <li>• Cette rubrique ne peut pas être sélectionnée s’il n’y a aucun signal ou en mode de sortie synchronisée.</li> </ul> <p><b>REGLAGE USINE</b>            Pour exécuter cette fonction, sélectionnez REIN. avec la touche ▲. L’exécution de cette fonction rétablit les réglages initiaux pour tous les éléments de menu. Il faudrait prendre note que les items TEMPS LAMPE, TEMPS FILTRE, LANGUE et OPT._ SECURITE ne sont pas remis à zéro.            REIN. ⇔ ANNULER</p>

Menu OPT. (suite)

Élément	Description	
<p align="center"><b>SECURITE</b></p>	<p>Ce projecteur est équipé de fonctions de SÉCURITÉ. L'enregistrement de l'utilisateur est nécessaire avant d'utiliser les fonctions de SÉCURITÉ. Contactez votre revendeur.</p>	
	<p><b>1. Utilisation des fonctions de SECURITE</b></p>	
	<p><b>1.1 Saisie du MOT DE PASSE</b></p>	
	<p>1.1-1 Utilisez les touches ◀/▶ pour saisir le MOT DE PASSE enregistré. Déplacez le curseur jusqu'au chiffre le plus à droite de la boîte de dialogue ENTRER MOT DE PASSE et pressez la touche ▶ pour afficher le menu SECURITE. Si un MOT DE PASSE incorrect est saisi, la boîte de dialogue ENTRER MOT DE PASSE s'affichera de nouveau. Si un MOT DE PASSE incorrect est saisi 3 fois, le projecteur se mettra hors tension. Par la suite, le projecteur se mettra hors tension dès qu'un MOT DE PASSE incorrect est saisi.</p>	 <p>dialogue ENTRER MOT DE PASSE</p>
	<p><b>REMARQUE</b> : Il est fortement recommandé de modifier la valeur d'usine aussitôt que possible.</p>	 <p>menu SECURITE</p>
<p>1.1-2 Utilisez les touches ▲/▼ du menu SECURITE pour sélectionner MODIF. MOT DE PASSE SÉCUR. et pressez la touche ▶ pour afficher la fenêtre de dialogue ENTRER LE MOT DE PASSE.</p>	 <p>dialogue ENTRER LE MOT DE PASSE</p>	
<p><b>1.2 Modifier MOT DE PASSE</b></p>	 <p>dialogue NOUVEAU MOT DE PASSE</p>	
<p>1.2-1 Utilisez les touches ◀/▶ ▲/▼ pour saisir le MOT DE PASSE enregistré.</p>	 <p>message NOTE NOUVEAU MOT DE PASSE</p>	
<p>1.2-2 Utilisez les touches ◀/▶ ▲/▼ pour saisir le MOT DE PASSE enregistré.</p>	<p><b>REMARQUE</b> : N'oubliez pas votre MOT DE PASSE.</p>	
<p>1.2-3 Déplacez le curseur vers le coté droit de la fenêtre de dialogue ENTRER LE MOT DE PASSE et pressez la touche ▶ pour afficher la fenêtre de dialogue NOUVEAU MOT DE PASSE, entrez le même MOT DE PASSE de nouveau.</p>		
<p>1.2-4 Déplacez le curseur vers le coté droit de la fenêtre de dialogue NOUVEAU MOT DE PASSE et pressez la touche ▶ et le message NOTE NOUVEAU MOT DE PASSE sera affiché pendant 20 secondes, prenez note du MOT DE PASSE pendant cet intervalle. Pressez la touche ENTER de la télécommande ou la touche INPUT du projecteur pour effacer le message NOTE NOUVEAU MOT DE PASSE.</p>		

## Menu OPT. (suite)

Élément	Description
<b>SECURITE</b>	<p><b>1.3 Si vous avez oublié votre MOT DE PASSE</b></p> <p>1.3-1 Suivez la procédure indiquée en 1.1-1 pour afficher la fenêtre de dialogue ENTRER MOT DE PASSE.</p> <p>1.3-2 Pendant que la fenêtre de dialogue ENTRER MOT DE PASSE est affichée, pressez et maintenez appuyée la touche RESET de la télécommande pendant 3 secondes, ou bien pressez et maintenez appuyées les touches INPUT et ► du projecteur pendant 3 secondes.</p> <p>Demande Code à 10 chiffres sera affiché. REMARQUE: Si il n'y a pas de saisie pendant 55 seconde alors que Demande Code est affiché, le menu s'effacera. Si nécessaire, répétez la procédure à partir de 1.3-1.</p> <p>1.3-3 Contactez votre revendeur avec Demande Code à 10 chiffres. Votre MOT DE PASSE vous sera envoyé dès que votre information utilisateur enregistrée sera confirmée.</p>
	<p><b>2. Utiliser la fonction MOT DE PASSE Mon Écran</b></p> <p>La fonction de MOT DE PASSE Mon Écran peut être utilisée pour interdire l'accès à la fonction Mon Écran et pour empêcher l'image Mon Écran enregistrée d'être remplacée.</p> <p><b>2.1 Activer la fonction MOT DE PASSE Mon Écran</b></p> <p>2.1-1 Utilisez les touches ▲/▼ du menu SECURITE pour choisir MOT DE PASSE Mon Écran et pressez la touche ► pour afficher le menu MOT DE PASSE Mon Écran active/desacti..</p>
	<p><b>2.2 Régler MOT DE PASSE</b></p> <p>2.2-1 Affichez le menu Mon Écran en utilisant la procédure décrite en 2.1-1.</p> <p>2.2-2 Utilisez la touche ▲/▼ dans le menu MOT DE PASSE Mon Écran active/desacti. pour choisir ACTIVE.</p> <p>La fenêtre de dialogue ENTRER MOT DE PASSE (petit) sera affichée.</p>
	<p>2.2-3 Utilisez les touches ▲/▼/◀/► pour saisir MOT DE PASSE. Déplacez le curseur vers le coté droit de la fenêtre de dialogue ENTRER LE MOT DE PASSE (petit) et pressez la touche ► pour afficher la fenêtre de dialogue VERIFIER MOT DE PASSE, entrez le même MOT DE PASSE de nouveau.</p>



Demande Code  
(MOT DE PASSE)



Menu MOT DE PASSE  
Mon Écran active/  
desacti.



dialogue ENTRER  
MOT DE PASSE (petit)



dialogue VERIFIER  
MOT DE PASSE

## Menu OPT. (suite)

Élément	Description
<p style="text-align: center;"><b>SECURITE</b></p>	<p>2.2-4 Déplacez le curseur vers le coté droit de la fenêtre de dialogue VERIFIER MOT DE PASSE et pressez la touche ► pour afficher MOT DE PASSE pendant 20 secondes, prenez note du MOT DE PASSE pendant cet intervalle. Après que MOT DE PASSE ait été affiché pendant 20 secondes, l'écran va revenir au menu MOT DE PASSE Mon Écran active/desacti.</p> <p>Presser la touche ENTER de la télécommande ou la touche INPUT du projecteur effacera la boîte de dialogue MOT DE PASSE. Si un MOT DE PASSE a été enregistré pour Mon Écran:</p> <ul style="list-style-type: none"> <li>• La fonction d'enregistrement Mon Écran ainsi que le menu ne seront pas accessibles.</li> <li>• Le paramètre DEMARRAGE sera verrouillée sur Mon Écran (et le menu ne sera pas disponible).</li> </ul> <p>Effacer MOT DE PASSE Mon Écran permettra d'utiliser normalement les deux fonctions.</p> <div style="border: 1px solid black; padding: 2px; margin: 10px 0;"> <p><b>REMARQUE</b> : N'oubliez pas votre MOT DE PASSE Mon Écran.</p> </div> <p><b>2.3 Désactiver MOT DE PASSE</b></p> <p>2.3-1 Suivez la procédure indiquée en 2.1-1 pour afficher le menu MOT DE PASSE Mon Écran active/desacti.</p> <p>2.3-2 Choisissez DESACTI. pour afficher la boîte de dialogue ENTRER MOT DE PASSE (grand). Entrez le MOT DE PASSE enregistré et l'écran va revenir au menu Mon Écran active/desacti.</p> <p>Si un MOT DE PASSE incorrect est saisi, le menu se fermera. Si nécessaire, répétez la procédure à partir de 2.3-1.</p> <p><b>2.4 Si vous avez oublié votre MOT DE PASSE</b></p> <p>2.4-1 Suivez la procédure indiquée en 2.1-1 pour afficher le menu MOT DE PASSE Mon Écran active/desacti.</p>
	<p>2.4-2 Choisissez DESACTI. pour afficher la boîte de dialogue ENTRER MOT DE PASSE (grand). Demande Code à 10 chiffres sera affiché dans la fenêtre de dialogue.</p> <p>2.4-3 Contactez votre revendeur avec Demande Code à 10 chiffres. Votre MOT DE PASSE vous sera envoyé dès que votre information utilisateur enregistrée sera confirmée.</p> <p><b>3. Utiliser la fonction VERROU PIN</b></p> <p>VERROU PIN est une fonction qui empêche l'utilisation du projecteur à moins qu'un Code enregistré ne soit saisi.</p> <p><b>3.1 Enregistrer le code PIN</b></p> <p>3.1-1 Utilisez les touches ▲/▼ du menu SECURITE pour choisir VERROU PIN et pressez les touches ► ou ENTER pour afficher le menu VERROU PIN active/desacti.</p> <p>3.1-2 Utilisez les touches ▲/▼ du menu VERROU PIN active/desacti pour choisir ACTIVE et la fenêtre de BOITE PIN sera affichée.</p>

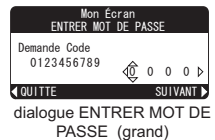

## Menu OPT. (suite)

Élément	Description
<p><b>SECURITE</b></p>	<p>3.1-3 Saisir un code de verrouillage en 4 parts en utilisant les touches ▲/▼/◀/▶ , RGB et INPUT.</p> <p>Une fenêtre de confirmation va s'afficher. Saisir le même code PIN. Ceci achèvera l'enregistrement du code PIN.</p> <p>REMARQUE: Si il n'y a pas de saisie pendant 55 seconde alors que le fenêtre BOITE PIN ou de CONFIRMATION est affichée, le menu s'effacera. Si nécessaire, répétez la procédure à partir de 3.1-1.</p> <p>Par la suite, à chaque fois que le projecteur est remis sous tension après que l'alimentation sous mise hors tension, la BOITE PIN sera affichée. Entrer le Code PIN enregistré.</p> <p>Le projecteur peut être utilisé après la saisie du Code PIN enregistré. Si un Code PIN incorrect est saisi, la BOITE PIN s'affichera de nouveau.</p> <p>Si un Code PIN incorrect est entré 3 fois, le projecteur se mettra hors tension. Par la suite, le projecteur se mettra hors tension à chaque fois qu'un Code PIN erroné sera entré. Le projecteur se mettra hors tension si aucune entrée n'est détectée pendant 5 minutes alors que la BOITE PIN est affichée.</p> <p>Cette fonction ne sera pas activée que quand le projecteur est mis sous tension après que l'alimentation ait été coupée.</p> <div style="border: 1px solid black; padding: 2px; display: inline-block;"><b>REMARQUE</b> : N'oubliez pas votre Code PIN.</div>
	<p><b>3.2 Désactiver la fonction VERROU PIN</b></p> <p>3.2-1 Suivez la procédure indiquée en 3.1-1 pour afficher le menu V. Mon Écran active/desacti. Utilisez les touches ▲/▼ pour choisir DESACTI. et la BOITE PIN sera affichée.</p> <p>Entrer le code PIN enregistré pour désactiver la fonction VERROU PIN. Si un MOT DE PASSE incorrect est saisi, le menu se fermera.</p> <p><b>3.3 Si vous avez oublié votre code PIN</b></p> <p>3.3-1 Pendant que la BOITE PIN est affichée, pressez et maintenez appuyée la touche RESET pendant 3 secondes, ou bien pressez et maintenez appuyées les touches INPUT et ▶ pendant 3 secondes. Demande Code à 10 chiffres sera affiché.</p> <p>REMARQUE: Si il n'y a pas de saisie pendant 5 minutes alors que Demande Code est affiché, le projecteur se mettra hors tension.</p> <p>3.3-2 Contactez votre revendeur avec Demande Code à 10 chiffres. Votre MOT DE PASSE vous sera envoyé après que votre information utilisateur enregistrée soit confirmée.</p>

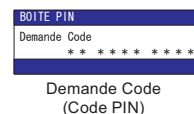

## Menu OPT. (suite)

Élément	Description
<b>SECURITE</b>	<p><b>4. Utiliser la fonction Délect. Transition</b> Si la fonction Délect. Transition est ACTIVE, elle réagira éventuellement de la manière suivante quand le projecteur est mis sous tension.</p> <ul style="list-style-type: none"> <li>•L'alarme Délect. Transition indiquée si-dessous peut apparaître à l'écran si le projecteur a été déplacé ou ré-installé.</li> <li>•L'alarme Délect. Transition peut apparaître à l'écran si le paramètre MIROIR a été modifié.</li> <li>•Tant que la fonction Délect. Transition est activée, la fonction d'ajustement Keystone est inaccessible.</li> </ul> <p><b>4.1 Activer la fonction Délect. Transition</b></p> <p>4.1-1 Utilisez les touches ▲/▼ du menu SECURITE pour choisir Délect. Transition et pressez les touches ► ou ENTER pour afficher le menu Délect. Choisissez ACTIVE et les valeurs actuelles de l'angle dans lequel est incliné le projecteur ainsi que des paramètres miroir et keystone seront enregistrés.</p> <p>REMARQUE: Cette fonction peut ne pas être efficace si le projecteur n'est pas dans une position stable lorsque ACTIVE est sélectionné.</p> <p>4.1-2 Si cette fonction est ACTIVE et que les valeurs de l'angle dans lequel est incliné le projecteur ainsi que des paramètres miroir et keystone au moment de l'activation sont différentes des valeurs préenregistrées, l'Alarme Délect. Transition sera affichée et le projecteur n'affichera pas le signal d'entrée.</p> <p>Pour afficher le signal d'entrée, désactivez Délect. Transition dans le menu SÉCURITÉ ou bien installez le projecteur aux valeurs préenregistrées d'angle, de miroir et de keystone. Si l'alarme Délect. Transition est affichée pendant 5 minutes, la lampe s'éteindra. Cette fonction ne sera activée que quand le projecteur est mis sous tension après que l'alimentation ait été coupée.</p> <p><b>4.2 régler MOT DE PASSE du Délect. Transition</b></p> <p>4.2-1 Utilisez les touches ▲/▼ du menu SECURITE pour choisir Délect. Transition et pressez les touches ► ou ENTER pour afficher le menu Délect. Transition active/desacti.</p> <p>4.2-2 Utilisez les touches ▲/▼ du menu Délect. Transition active/desacti pour choisir ACTIVE. La boîte de dialogue ENTRER MOT DE PASSE (petit) sera affichée.</p> <p>4.2-3 Utilisez les touches ▲/▼/◀/▶ pour saisir MOT DE PASSE. Déplacez le curseur vers le coté droit de la fenêtre de dialogue ENTRER LE MOT DE PASSE (petit) et pressez la touche ► pour afficher la fenêtre de dialogue VERIFIER MOT DE PASSE, entrez le même MOT DE PASSE de nouveau.</p> <p>4.2-4 Déplacez le curseur vers le coté droit de la fenêtre de dialogue VERIFIER NOUVEAU MOT DE PASSE et pressez la touche ► pour afficher MOT DE PASSE pendant 20 secondes, prenez note du MOT DE PASSE pendant cet intervalle. Après que MOT DE PASSE ait été affiché pendant 20 secondes, l'écran va revenir au menu Délect. Transition active/desacti.</p> <p>Presser la touche ENTER de la télécommande ou la touche INPUT du projecteur effacera la boîte de dialogue MOT DE PASSE.</p> <p><b>REMARQUE</b> : N'oubliez pas votre MOT DE PASSE Délect. Transition.</p>

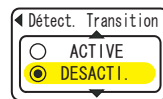

Menu Délect. Transition active/desacti

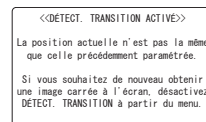

Alarme Délect. Transition



dialogue ENTRER MOT DE PASSE (petit)



dialogue VERIFIER MOT DE PASSE



dialogue PASSE

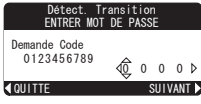

## Menu OPT. (suite)

Élément	Description
SECURITE	<p><b>4.3 Rendre inactif le Délect. Transition</b></p>
	<p>4.3-1 Suivez la procédure indiquée en 4.1-1 pour afficher le menu Délect. Transition active/desacti.</p>
	<p>4.3-2 Choisissez DESACTI. pour afficher la boite de dialogue ENTRER MOT DE PASSE (grand). Entrez le MOT DE PASSE enregistré et l'écran va revenir au menu Délect Transition active/desacti. Si un MOT DE PASSE incorrect est saisi, le menu se fermera. Si nécessaire, répétez la procédure à partir de 4.3-1.</p>
	<p><b>4.4 Si vous avez oublié votre MOT DE PASSE</b></p>
<p>4.4-1 Suivez la procédure indiquée en 4.1-1 pour afficher le menu Délect. Transition active/desacti.</p>	
<p>4.4-2 Choisissez DESACTI. pour afficher la boite de dialogue ENTRER MOT DE PASSE (grand). Demande Code à 10 chiffres sera affiché dans la fenêtre de dialogue.</p>	
<p>4.4-3 Contactez votre revendeur avec Demande Code à 10 chiffres. Votre MOT DE PASSE vous sera envoyé dès que votre information utilisateur enregistrée sera confirmée.</p>	<p>dialogue ENTRER MOT DE PASSE (grand)</p>

## Lampe

 **AVERTISSEMENT**  HAUTE TENSION  HAUTE TEMPÉRATURE  HAUTE PRESSION

► Le projecteur utilise une lampe en verre à vapeur de mercure à haute pression. Si vous secouez ou que vous érafliez la lampe ou que vous la touchez lorsqu'elle est chaude ou trop usée, elle risque de se briser en explosant bruyamment ou de se griller. Remarquez que chaque lampe a une durée de vie différente et qu'il arrive que certaines lampes explosent ou se grillent dès que vous les utilisez. En outre, si la lampe explose, il peut arriver que des éclats de verre pénètrent dans le logement de la lampe et que des vapeurs de mercure s'échappent à travers les trous d'aération du projecteur.

► **Comment se débarrasser de la lampe** • Ce produit contient une lampe au mercure ; Ne la jetez pas à la poubelle avec les déchets ordinaires. Il faut s'en débarrasser conformément à la réglementation s'appliquant à l'environnement. En ce qui concerne le recyclage de la lampe, consultez le site [www.lamprecycle.org](http://www.lamprecycle.org). (aux Etats-Unis). Pour vous débarrasser du produit, veuillez contacter l'administration compétente en la matière ou [www.eiae.org](http://www.eiae.org) (aux Etats-Unis) ou [www.epsc.ca](http://www.epsc.ca) (au Canada). Pour de plus amples informations, contactez votre revendeur.

  
Débranchez  
la prise  
d'alimenta-  
tion de  
l'appareil de  
la prise  
de courant.

- Si la lampe se brise (elle explose bruyamment), débranchez le cordon électrique de la prise et demandez une lampe de rechange à votre revendeur. Attention car des éclats de verre peuvent endommager l'intérieur du projecteur ou vous blesser, n'essayez donc pas nettoyer le projecteur ou de remplacer la lampe par vous-même.
- Si la lampe se brise (elle explose bruyamment), aérez soigneusement la pièce et évitez de respirer les vapeurs qui sortent des trous d'aération du projecteur ou de les faire pénétrer dans vos yeux ou votre bouche.
- Avant de remplacer la lampe, mettez le projecteur hors tension et débranchez le cordon d'alimentation, puis attendez au moins 45 minutes pour que la lampe soit assez refroidie. Si vous touchez une lampe chaude vous risquez de vous brûler et de l'endommager.



- Ne jamais dévisser d'autres vis que celles spécifiées (désignées par une flèche).
- N'ouvrez pas le couvercle de la lampe lorsque le projecteur est suspendu. Cela risque d'être dangereux car si la lampe est cassée, des éclats de verre pourraient tomber lorsque vous ouvrez le couvercle. Comme il est en outre dangereux de travailler en hauteur, demandez à votre revendeur de remplacer la lampe même si elle ne s'est pas cassée.
- N'utilisez pas le projecteur si le couvercle de la lampe est enlevé. Lorsque vous remplacez la lampe, contrôlez si les vis sont solidement vissées. Les vis lâches peuvent provoquer des dégâts matériels ou des lésions personnelles.



- Utilisez uniquement une lampe du type spécifié.
- Si la lampe se brise très vite après le premier usage, il peut y avoir un autre type de problème électrique. Dans ce cas, contactez votre revendeur local ou un service après-vente autorisé.
- Manipulez la lampe avec soin : Si vous endommagez la lampe en la secouant ou en l'éraflant, il existe un risque que la lampe explose et éclate en morceaux durant son utilisation.
- L'utilisation prolongée de la lampe peut provoquer un manque de clarté, une absence totale d'éclairage ou même casser la lampe. Quand vous constatez que l'image est sombre ou quand l'intensité des couleurs est trop faible, vous devrez remplacer la lampe le plus tôt possible. N'utilisez pas de vieilles lampes (ou usées) ; elles pourraient se briser.

## Lampe (suite)

La lampe a une durée de vie limitée dans le temps. L'utilisation prolongée de la lampe peut rendre l'image plus sombre, ou appauvrir l'intensité des couleurs. Remarquez que chaque lampe a une durée de vie différente et qu'il arrive que certaines lampes explosent ou se grillent dès que vous les utilisez. Il est recommandé de faire en sorte d'avoir une lampe de rechange sous la main et de ne pas tarder à remplacer la lampe si nécessaire.

Pour vous munir d'une lampe de rechange, veuillez contacter votre revendeur et lui indiquer le numéro-type de la lampe :

**Numéro-type de la lampe = DT00751.**

1. Eteindre le projecteur et débrancher le cordon d'alimentation. Laissez la lampe refroidir au moins 45 minutes.
2. Prévoir une lampe de rechange.
3. Si le projecteur est installé au plafond ou si la lampe a cassé, veuillez consulter votre revendeur pour le changement de la lampe.

### Si vous remplacez la lampe vous-même,

3. Desserrer la vis du couvercle de la lampe (indiquée par une flèche), puis faire glisser ce couvercle sur le côté pour le retirer.
4. Desserrez les 2 vis (indiquées par une flèche) de la lampe et retirez doucement la lampe en la saisissant par les poignées.
5. Insérez la nouvelle lampe, puis resserrez fermement les deux vis pour l'immobiliser en place.
6. Remettre le couvercle de la lampe en position en le faisant glisser et serrer fermement la vis du couvercle.
7. Allumer le projecteur et réinitialiser le temps lampe avec la fonction TEMPS LAMPE dans le menu OPT. (41).

- (1) Appuyer sur la touche MENU pour afficher un menu. Attendez que MENU COURT se soit affiché pour passer à l'étape suivante (2).
- (2) Mettez vous sur "Vers Menu Détaillé..." dans le menu, à l'aide de la touche ▼/▲, puis appuyer sur la touche ►.
- (3) Mettez vous sur "OPT." dans la colonne de gauche du menu à l'aide de la touche ▼/▲, puis appuyer sur la touche ►.
- (4) Mettez vous sur TEMPS LAMPE à l'aide de la touche ▼/▲, puis appuyer sur la touche ►. Une boîte de dialogue apparaît.
- (5) Appuyer sur la touche ▲ pour sélectionner "REIN." dans la boîte de dialogue. Cela aura pour effet de réinitialiser le TEMPS LAMPE.

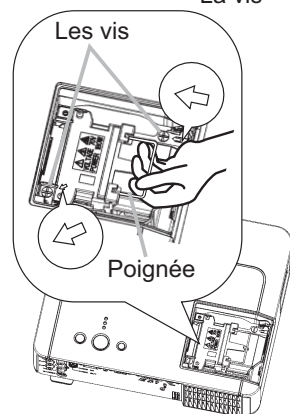
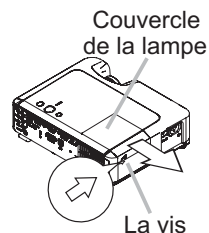

**REMARQUE** • Ne réinitialisez le temps lampe que lorsque vous avez remplacé la lampe. De cette façon, vous aurez une information correcte sur cette lampe.

## Filtre à air

**⚠️ AVERTISSEMENT** ► Avant de procéder à l'entretien, assurez-vous que l'interrupteur a bien mis le projecteur hors tension et que le cordon d'alimentation n'est pas branché, puis attendez que le projecteur soit assez refroidi. Si vous effectuez l'entretien du projecteur alors qu'il est chaud, vous risquez de vous électrocuter, de griller la lampe ou de provoquer un dysfonctionnement du projecteur.

► Utilisez uniquement un filtre à air du type spécifié. Ne pas utiliser le projecteur sans le filtre à air et le couvre-filtre.

Ceci peut causer le feu, ou un mauvais fonctionnement de l'appareil.

► Le filtre à air doit être nettoyé régulièrement. Si le filtre à air commence à être colmaté sous l'effet des poussières ou d'autres substances, la température interne de l'appareil va monter. Ceci peut causer le feu, un grillage de la lampe ou un mauvais fonctionnement de l'appareil.

**REMARQUE** • Remplacez le filtre à air lorsqu'il est endommagé ou trop sale, ainsi que lorsque vous remplacez la lampe.

• Ne réinitialiser le temps filter que lorsque vous avez nettoyé ou remplacé le filtre à air, afin d'avoir une indication correcte du temps d'utilisation du filtre. (41)

• Le projecteur peut afficher un message du type "VÉR. DÉBIT AIR" ou mettre le projecteur hors tension, pour empêcher la chaleur interne de monter.

Si le filtre à air commence à être colmaté sous l'effet des poussières ou d'autres substances, la température interne de l'appareil va monter. Ceci peut causer le feu, un grillage de la lampe ou un mauvais fonctionnement de l'appareil.

Si un message vous invite à nettoyer le filtre à air, faites-le le plus tôt possible. Veuillez vérifier et nettoyer le filtre à air régulièrement, même si aucun message ne se manifeste.

Ne manquez pas de remplacer le filtre à air lorsqu'il est endommagé ou trop sale. Il est recommandé d'avoir toujours un filtre à air de rechange pour le cas où.

Pour vous munir d'un filtre à air, veuillez contacter votre revendeur et lui indiquer le numéro-type du filtre.

### Numéro-type du filter = NJ22222.

Lorsque vous remplacez la lampe, veuillez remplacer le filtre à air en même temps. Un filtre à air du type spécifié accompagnera la lampe de rechange du projecteur.

1. Eteindre le projecteur et débrancher le cordon d'alimentation. Laissez la lampe refroidir au moins 45 minutes.
2. Lorsque le projecteur est monté au plafond, appliquer d'abord l'aspirateur sur le filtre et autour, afin d'éviter la pénétration de poussières ou autres substances de ce type.
3. Maintenir le projecteur avec une main et utiliser la seconde main pour tirer le couvre-filtre en direction de la flèche. Retirer le filtre à air.

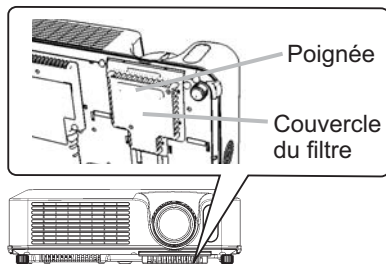

**Filtre à air (suite)**

4. Utiliser l'aspirateur au niveau du filtre à air et du couvre-filtre. Ne manquez pas de remplacer le filtre à air lorsqu'il est endommagé ou trop sal.

5. Remettre le filtre à air à sa position initiale. Bloquer correctement le filtre à air en position en appuyant sur chacun des six points indiqués par des signes ▷.

Assurez vous qu'il n'y pas de poussière ou de saleté qui subsistent après que le couvre-filtre a été remis en place. S'il reste encore de la poussière ou de la saleté, prenez un aspirateur pour l'enlever, avec le couvre-filtre installé sur le filtre à air.

Refixer le couvre-filtre sur le projecteur en faisant correspondre le couvre-filtre avec les entailles d'accroche.

Tout en maintenant la poignée, enfoncer le couvre-filtre jusqu'à ce qu'il soit bien bloqué en position.

6. Allumer le projecteur et réinitialiser le temps filtre avec la fonction TEMPS FILTRE dans le menu OPT. (41).

(1) Appuyer sur la touche MENU pour afficher un menu.

Quand le message MENU COURT appara-ît, sauter l'étape suivante (2).

(2) Mettez vous sur "OPT." dans la colonne de gauche du menu à l'aide de la touche ▼/▲, puis appuyer sur la touche ►.

(3) Mettez vous sur "TEMPS FILTRE" à l'aide de la touche ▼/▲, puis appuyer sur la touche ►. Une boîte de dialogue apparaît.

(4) Appuyer sur la touche ▲ pour sélectionner "REIN." dans la boîte de dialogue. Cela aura pour effet de réinitialiser le TEMPS FILTRE.

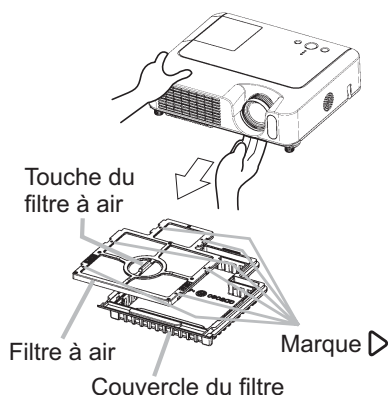

## Autres procédures d'entretien

- ⚠️ AVERTISSEMENT** ► Avant de procéder à l'entretien, assurez-vous que l'interrupteur est en position d'arrêt et que le cordon d'alimentation n'est pas branché, puis attendez que le projecteur soit assez refroidi. Il y a risque de brûlure et/ou de dysfonctionnement du projecteur si l'entretien est effectué alors que le projecteur est très chaud.
- Ne tentez jamais d'effectuer vous-même l'entretien des pièces internes du projecteur. Cela est dangereux.
  - Évitez de mouiller le projecteur ou d'y verser du liquide. Il y a risque d'incendie, de choc électrique et/ou de dysfonctionnement du projecteur.
  - Ne placer aucun objet contenant de l'eau, un nettoyant ou un produit chimique près du projecteur.
  - Ne pas utiliser d'aérosols ni de vaporisateurs.
- ⚠️ ATTENTION** ► Veuillez prendre soin du projecteur en respectant les points suivants. Non seulement un entretien inadéquat comporte-t-il un risque de blessure, mais il peut également entraîner la décoloration, le décollement de la peinture, etc.
- N'utiliser aucun autre produit nettoyant ou chimique que ceux listés ci-dessous.
  - Ne pas polir ou essuyer avec des objets durs.

### Intérieur du projecteur

Pour vous assurer une utilisation sans danger de votre projecteur, veuillez le faire nettoyer et inspecté par votre concessionnaire local une fois par an.

### Entretien de l'objectif

Si l'objectif est défectueux, sale ou embué, la qualité d'affichage risque d'être affectée. Veuillez prendre bien soin de l'objectif en le manipulant avec précaution.

1. Éteindre le projecteur et débrancher le cordon d'alimentation. Laissez le projecteur refroidir suffisamment.
2. Après vous être assuré que le projecteur est bien refroidi, essayez légèrement l'objectif avec un chiffon à lentille disponible sur le marché. Ne touchez pas directement l'objectif avec les mains.

### Entretien du coffret et de la télécommande

L'entretien incorrect de l'appareil peut avoir des effets négatifs tels que la décoloration de l'appareil, l'enlèvement de la peinture, etc.

1. Éteindre le projecteur et débrancher le cordon d'alimentation.  
Laissez le projecteur refroidir suffisamment.
2. Après vous être assuré que le projecteur est bien refroidi, essayez légèrement avec une gaze de coton ou un chiffon doux.  
En cas de souillure intense, imbitez le chiffon d'eau ou de solution détergente neutre et passez-le légèrement après l'avoir bien essoré. Essayez ensuite à l'aide d'un chiffon doux et sec.

## Dépannage

### Messages liés

Lorsque l'appareil est mis sous tension, il se peut que des messages tels que ceux indiqués ci-dessous soient affichés. Lorsqu'un tel message apparaît à l'écran, veuillez réagir comme indiqué ci-dessous. Si le même message apparaît après votre intervention, ou si un message autre que ceux indiqués apparaît, adressez-vous à votre revendeur ou à la société chargée du service après-vente.

Bien que ces messages disparaîtront automatiquement après quelques minutes. Bien que ces messages disparaîtront automatiquement en quelques minutes, le message réapparaîtra à chaque fois que l'appareil est mis sous tension.

Message	Description
<div style="border: 1px solid black; padding: 5px; text-align: center;"> <b>PAS D'ENTREE DETECTEE</b>            ***         </div>	<b>Il n'y a pas de signal d'entrée.</b> Veuillez vérifier la connexion du signal d'entrée et le statut de la source du signal.
<div style="border: 1px solid black; padding: 5px; text-align: center;"> <b>SYNCHRO HORS PORTEE</b>            ***  <b>[FH] **kHz [FV] **Hz</b> </div>	<b>La fréquence verticale ou horizontale du signal d'entrée n'est pas de l'ordre spécifié.</b> Veuillez vérifier les spécification de l'unité ou celles de la source du signal.
<b>VÉR. DÉBIT AIR</b>	<b>La température de la portion interne augmente.</b> Veuillez couper l'alimentation et permettre à l'unité de se refroidir pendant environ 20 minutes. Une fois les éléments suivants vérifiés, remettez sous tension. <ul style="list-style-type: none"> <li>• Est ce que quelque chose obstrue l'ouverture du conduit de ventilation ?</li> <li>• Est ce que le filtre à air est sale ?</li> <li>• Est ce que la température externe dépasse les 35°C ?</li> </ul> Si la même indication s'affiche après le traitement, veuillez spécifier HAUT pour VIT VENTIL (vitesse du ventilateur) dans l'option SERVICE du menu OPT..
<b>RAPPEL</b> <b>*** HEURES ONT PASSÉ DEPUIS</b> <b>LA DERNIERE INSPECTION DU FILTRE</b> <b>PROCÉDER A L'ENTRETIEN DU FILTRE</b> <b>POUR FAIRE DISPARAÎTRE</b> <b>L'AVERTISSEMENT</b> <b>REMETTRE LE TEMPORISATEUR A</b> <b>ZÉRO APRÈS NETTOYAGE DU FILTRE</b> <b>VOIR MANUEL POUR PLUS D'INFORMATION</b>	<b>Une note de précaution sur le nettoyage du filtre à air.</b> Coupez immédiatement le courant et nettoyez ou changez le filtre à air après avoir consulté le chapitre "Filtre à air" de ce manuel ( <a href="#">📖52</a> ). Veuillez à remettre à zéro la minuterie du filtre à air après son nettoyage ou son remplacement ( <a href="#">🔧41</a> ).

## A propos du voyant lampes

L'éclairage continu ou clignotant du voyant POWER, du voyant LAMPE et du voyant TEMP ont des significations telles que décrites ci-dessous. Veuillez agir en fonction des instructions de la table. Si le même message continue à s'afficher ou qu'un autre message s'affiche, adressez-vous à votre revendeur ou à un service après-vente.

Voyant POWER	Voyant LAMPE	Voyant TEMP	Description
Eclairage en <b>Orange</b>	<b>Éteint</b>	<b>Éteint</b>	<b>Le projecteur est en état d'attente.</b> Consultez le chapitre "Mise sous/hors tension" ce Manuel.
Clignotement en <b>Vert</b>	<b>Éteint</b>	<b>Éteint</b>	<b>Le projecteur est en train de chauffer.</b> Veuillez patienter.
Eclairage en <b>Vert</b>	<b>Éteint</b>	<b>Éteint</b>	<b>L'unité est position de marche (ON).</b> Les opérations habituelles peuvent être effectuées.
Clignotement en <b>Orange</b>	<b>Éteint</b>	<b>Éteint</b>	<b>Le projecteur est en train de se refroidir.</b> Veuillez patienter.
Clignotement en <b>Rouge</b>	discrétionnaire	discrétionnaire	<b>Le projecteur est en train de se refroidir. Une erreur spécifique a été détectée.</b> Veuillez patienter jusqu'à ce que la lampe du voyant POWER ait fini de clignoter puis effectuer la mesure de réponse appropriée en utilisant la description de l'élément ci-dessous comme référence.
Clignotement en <b>Rouge</b> ou Eclairage en <b>Rouge</b>	Eclairage en <b>Rouge</b>	<b>Éteint</b>	<b>La lampe ne s'allume pas et il existe la possibilité que l'intérieur du projecteur est surchauffé.</b> Veuillez mettre l'appareil hors tension et permettre au dispositif de se refroidir durant au moins 20 minutes. Après que le projecteur est suffisamment refroidi, veuillez vérifier les points suivant puis remettre le projecteur sous tension. <ul style="list-style-type: none"> <li>• Est-ce que les ouvertures pour le passage de l'air sont obstruées ?</li> <li>• Est-ce que le filtre à air est sale ?</li> <li>• Est-ce que la température ambiante dépasse 35°C ?</li> </ul> Si le même message s'affiche après intervention, changez la lampe après avoir consulté le chapitre "Lampe" de ce manuel.
Clignotement en <b>Rouge</b> ou Eclairage en <b>Rouge</b>	Clignotement en <b>Rouge</b>	<b>Éteint</b>	<b>Le couvercle de la lampe n'a pas été fixé correctement.</b> Veuillez mettre l'appareil hors tension et attendre qu'il ait refroidi, pendant au moins 45 minutes. Une fois le projecteur suffisamment refroidi, vérifiez que le couvercle de la lampe est bien fixé. Remettez l'appareil sous tension après avoir effectué l'entretien nécessaire. Si la même indication s'affiche après l'entretien, veuillez contacter votre revendeur ou un réparateur.



## A Propos Du Voyant Lampes (suite)

Voyant POWER	Voyant LAMPE	Voyant TEMP	Description
Clignotement en <b>Rouge</b> ou Eclairage en <b>Rouge</b>	<b>Éteint</b>	Clignotement en <b>Rouge</b>	<b>Le ventilateur de refroidissement ne fonctionne pas.</b> Veuillez mettre l'appareil hors tension et permettre au dispositif de se refroidir durant au moins 20 minutes. Après que le projecteur est suffisamment refroidi, veuillez vérifier qu'il s'il n'y a pas de particules étrangères obstruant le ventilateur, etc., puis remettre le projecteur sous tension. Si le même message s'affiche après être intervenu, veuillez contacter votre revendeur ou l'entreprise chargée de l'entretien après-vente.
Clignotement en <b>Rouge</b> ou Eclairage en <b>Rouge</b>	<b>Éteint</b>	Eclairage en <b>Rouge</b>	<b>Il y a peut-être de la surchauffe à l'intérieur. Coupez le courant et attendez au moins 20 minutes.</b> Veuillez mettre l'appareil hors tension et permettre au dispositif de se refroidir durant au moins 20 minutes. Après que le projecteur est suffisamment refroidi, veuillez vérifier les points suivant puis remettre le projecteur sous tension. <ul style="list-style-type: none"> <li>• Est-ce que les ouvertures pour le passage de l'air sont obstruées ?</li> <li>• Est-ce que le filtre à air est sale ?</li> <li>• Est-ce que la température ambiante dépasse 35°C ?</li> </ul> Si la même indication s'affiche après le traitement, veuillez spécifier HAUT pour VIT VENTIL (vitesse du ventilateur) dans l'option SERVICE du menu OPT..
Eclairage en <b>Vert</b>	Clignotement <i>simultané</i> en <b>Rouge</b>		<b>Il est temps de nettoyer le filtre à air.</b> Coupez immédiatement l'alimentation pour mettre l'appareil hors tension, et nettoyez ou remplacez le filtre à air en vous référant au chapitre "Filtre à air". Après avoir nettoyé ou changé le filtre à air, assurez-vous d'avoir réinitialisé la minuterie du filtre. Après être intervenu, remettez l'appareil sous tension
Eclairage en <b>Vert</b>	Clignotement <i>alternatif</i> en <b>Rouge</b>		<b>Il est possible que l'intérieur soit trop froid.</b> Utilisez l'appareil dans les températures conseillées (de 5°C à 35°C). Après l'intervention, remettez l'appareil sous tension.

**REMARQUE** • Lorsque la partie interne de l'appareil a été surchauffée, la source d'alimentation est coupée automatiquement et l'appareil mis hors tension pour des raisons de sécurité, et les voyants lumineux deviennent également inopérants. Dans ce cas, appuyez sur le côté "O" (arrêt) du commutateur d'alimentation, et attendez au moins 45 minutes. Après avoir constaté que le projecteur est suffisamment refroidi, veuillez vérifier que la lampe et le couvercle sont bien mis en place et remettez l'appareil sous tension.

## Les phénomènes qui peuvent facilement être confondus avec des défauts de l'appareil

**⚠️ AVERTISSEMENT** ► N'utilisez jamais le projecteur si des conditions anormales surviennent telles que de la fumée ou une odeur étrange produites par l'appareil, s'il est trop bruyant ou si le boîtier, ses éléments ou les câbles sont endommagés, ou encore si des liquides ou des corps étrangers ont pénétré à l'intérieur de l'appareil. Dans un tel cas, coupez immédiatement la source d'alimentation électrique de l'appareil et débranchez la prise de courant. Après s'être assuré que l'émission de fumée ou d'odeur a cessé, veuillez contacter votre revendeur ou l'entreprise chargée de l'entretien après-vente.

1. Avant de demander une réparation, veuillez vérifier les éléments en question indiqués sur le tableau suivant.

Dans certains cas cette opération peut régler le problème.

Si la situation ne peut pas être corrigée,

2. Le microprocesseur du projecteur a peut-être besoin d'être réinitialisé. Veuillez appuyer sur le commutateur de réinitialisation au moyen d'un bâtonnet à cocktail ou d'un objet similaire, et le projecteur redémarrera.

3. Il se peut qu'il y ait un réglage inadéquat. Veuillez utiliser la fonction REGLAGE USINE du menu SERVICE dans le menu OPT. (40) pour rétablir les valeurs d'usine de tous les réglages.

Si le problème persiste même après l'entretien, veuillez contacter votre revendeur ou un réparateur.

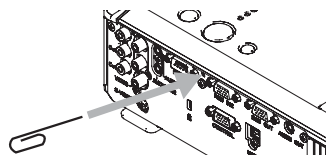

Phénomène	Cas n'impliquant un défaut ou un dérangement de l'appareil	Pages de référence
Le courant ne passe pas	<b>Le cordon d'alimentation n'est pas branché.</b> Brancher correctement le cordon d'alimentation.	14
	<b>L'interrupteur de la source d'alimentation principale n'est pas sur ON.</b> Mettre l'interrupteur sur (   ) (On).	17
	<b>La source d'alimentation principale a été interrompue pendant l'opération, comme dans le cas d'une coupure de courant (panne généralisée), etc.</b> Veuillez mettre l'appareil hors tension et permettre au dispositif de se refroidir durant au moins 2 minutes, puis remettez l'appareil sous tension.	17
	<b>Soit il n'y pas de lampe et/ou de couvercle de la lampe mis en place, soit ils n'ont pas été fixés correctement.</b> Veuillez mettre l'appareil hors tension et permettre au dispositif de se refroidir durant au moins 45 minutes. Après que le projecteur est suffisamment refroidi, veuillez vérifier que la lampe et le couvercle de la lampe sont correctement fixés puis remettre le projecteur sous tension.	56, 57
Il ne produit ni son ni image.	<b>Les câbles des signaux ne sont pas correctement branchés.</b> Branchez correctement les câbles de connexion.	12, 13
	<b>La source des signaux ne fonctionne pas correctement.</b> Branchez correctement le dispositif d'émission des signaux en se référant au manuel concernant le dispositif d'émission des signaux.	–
	<b>Les paramètres d'entrée sont mélangés.</b> Sélectionner le signal d'entrée et corriger les paramètres.	18, 19

*Les phénomènes qui peuvent facilement être confondus avec des défauts de l'appareil (suite)*

Phénomène	Cas n'impliquant un défaut ou un dérangement de l'appareil	Pages de référence
Il n'y a pas de son.	<b>Les câbles de signal ne sont pas branchés correctement.</b> Brancher les câbles audio correctement.	12, 13
	<b>La fonction MUTE ne marche pas.</b> Utiliser la télécommande pour remettre le son avec les touches MUTE ou VOLUME.	18
	<b>Le volume son est beaucoup trop faible.</b> Régler le volume à un niveau plus haut à l'aide de la fonction menu ou de la télécommande.	18
	<b>Le réglage AUDIO n'est pas correct.</b> Régler correctement l'élément AUDIO IN dans le menu CONF..	36
Aucune image ne s'affiche.	<b>Le protège-objectif est en place.</b> Retirer le cache-objectif.	17
	<b>Les câbles des signaux ne sont pas correctement branchés.</b> Branchez correctement les câbles de connexion.	12, 13
	<b>Le réglage de la luminosité a été paramétré à un niveau extrêmement bas.</b> Réglez la LUMIN. sur un niveau plus élevé avec la fonction de menu ou la télécommande.	25
	<b>L'ordinateur ne peut pas détecter le projecteur en tant que moniteur Plug and Play.</b> Vérifiez que l'ordinateur peut détecter les moniteurs Plug and Play en connectant un autre moniteur Plug and Play.	11
	<b>L'écran SUPPR. est affiché.</b> Pressez la touche BLANK sur la télécommande.	22
L'affichage sur écran vidéo est bloqué.	<b>La fonction REPOS est activée.</b> Appuyer sur la touche FREEZE pour rendre l'écran normal.	22
Les couleurs ont une mauvaise apparence, la teinte est pauvre	<b>Le réglage des couleurs est incorrect.</b> Effectuez les réglages de l'image en modifiant les paramètres de TEMP COUL., COULEUR, TEINTE et/ou ESP. COUL., au moyen des fonctions de menu.	26, 28, 32
	<b>Le réglage de ESP. COUL. est inadéquat.</b> Réglez ESP. COUL. sur AUTO, RGB, SMPTE240, REC709 ou REC601.	32

*Les phénomènes qui peuvent facilement être confondus avec des défauts de l'appareil (suite)*

Phénomène	Cas n'impliquant un défaut ou un dérangement de l'appareil	Pages de référence
Les images apparaissent foncées	<b>Le réglage de la luminosité et/ou du contraste a été paramétré à un niveau extrêmement bas.</b> Réglez LUMIN. et/ou CONTRASTE à un niveau plus élevé au moyen de la fonction menu.	25, 26
	<b>La fonction SILENCIEUX fonctionne.</b> Sélectionnez NORMAL pour l'option SILENCIEUX du menu INSTALLAT°.	26, 35
	<b>La lampe approche de la fin de sa durée de vie.</b> Remplacez la lampe.	50, 51
Les images sont floues	<b>Les réglages de la focale et/ou de la phase horizontale n'ont pas été effectués correctement.</b> Faites la mise au point avec la bague de mise au point, et/ou ajustez PHASE.H avec la fonction de menu.	19, 30
	<b>L'objectif est sale ou embué.</b> Nettoyez l'objectif en consultant le chapitre " Entretien de l'objectif ".	54

**REMARQUE** • Bien que des points lumineux ou foncés puissent apparaître sur l'écran, c'est une caractéristique particulière des affichages à cristaux liquides et en temps que tel ne constitue ni n'implique un défaut de l'appareil.

## Garantie et service après-vente

Si l'appareil présente un problème, veuillez tout d'abord consulter d'abord le chapitre "Dépannage" et effectuez les contrôles conseillés. Si le problème persiste, adressez-vous à votre revendeur ou à la société chargée du service après-vente. Ils vous indiqueront dans quelles conditions la garantie s'applique.

## Caractéristiques techniques

### Caractéristiques techniques

**REMARQUE** • Les caractéristiques peuvent être modifiées sans avis préalable.

Poste		Caractéristiques techniques
Nom de produit		Projecteur à cristaux liquides
Panneau à cristaux liquides	Dimension du panneau	1,6 cm (0,63 type)
	Système d'excitation	Matrice active TFT
	Pixels	786.432 pixels (1024 horizontale x 768 verticale)
Objectif		Xoom F=1,7 ~ 1,9 f=18,9 ~ 22,6 mm
Lampe		200W UHB
Haut-parleur		1W x1
Alimentation		AC100-120V/3,3A, AC220-240V/1,4A
Consommation		310W
Température ambiante		5 ~ 35°C (fonctionnement)
Dimensions		306 (W) x 86 (H) x 249 (D) mm (Sans compter les parties saillantes) • Veuillez consulter la figure suivante.
Poids (masse)		3,0 kg
Ports		<p><b>Entrée RGB:</b> RGB IN1 ..Mini-prise D-sub 15 broches x 1 RGB IN2 ..Mini-prise D-sub 15 broches x 1</p> <p><b>Sortie RGB:</b> RGB OUT ..Mini-prise D-sub 15 broches x 1</p> <p><b>Entrée audio:</b> AUDIO 1 .... Mini-prise stéréo x 1 AUDIO 2 .... Mini-prise stéréo x 1 AUDIO 3 ..... RCA x 2</p> <p><b>Sortie audio:</b> AUDIO OUT ..Mini prise stéréo x 1</p> <p><b>Entrée vidéo:</b> COMPONENT VIDEO (Y, Cb/Pb, Cr/Pr)..... RCA x3 S-Video .....Min DIN x1 Video ..... RCA x1</p> <p><b>Port de communication :</b> CONTROL...Prise D-sub 9 broches x 1 USB ..... Prise USB(B) x 1</p>
Articles vendus séparément	Lampe	DT00751
	Filtre à air	NJ22222
	Autres	• Veuillez consulter votre revendeur.

Caractéristiques techniques (suite)

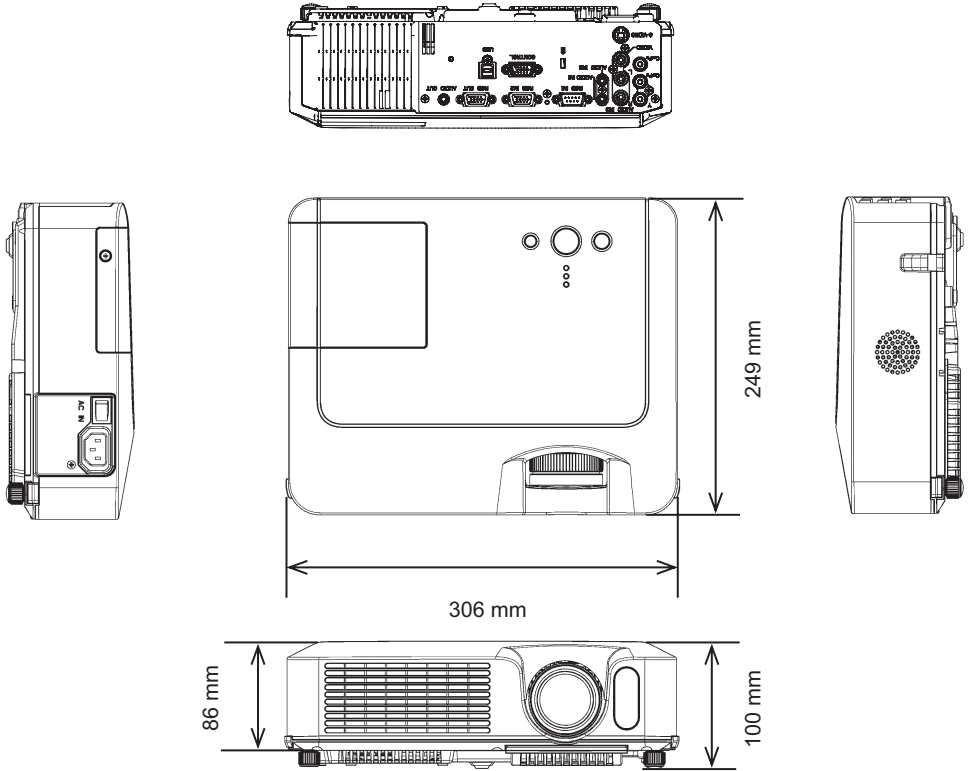

## Projector

# CP-X260

## User's Manual – Operating Guide

### Technical

#### Example of computer signal

Resolution (H x V)	H. frequency (kHz)	V. frequency (Hz)	Rating	Signal mode
720 x 400	37.9	85.0	VESA	TEXT
640 x 480	31.5	59.9	VESA	VGA (60Hz)
640 x 480	37.9	72.8	VESA	VGA (72Hz)
640 x 480	37.5	75.0	VESA	VGA (75Hz)
640 x 480	43.3	85.0	VESA	VGA (85Hz)
800 x 600	35.2	56.3	VESA	SVGA (56Hz)
800 x 600	37.9	60.3	VESA	SVGA (60Hz)
800 x 600	48.1	72.2	VESA	SVGA (72Hz)
800 x 600	46.9	75.0	VESA	SVGA (75Hz)
800 x 600	53.7	85.1	VESA	SVGA (85Hz)
832 x 624	49.7	74.5		Mac 16" mode
1024 x 768	48.4	60.0	VESA	XGA (60Hz)
1024 x 768	56.5	70.1	VESA	XGA (70Hz)
1024 x 768	60.0	75.0	VESA	XGA (75Hz)
1024 x 768	68.7	85.0	VESA	XGA (85Hz)
1152 x 864	67.5	75.0	VESA	1152 x 864 (75Hz)
1280 x 960	60.0	60.0	VESA	1280 x 960 (60Hz)
1280 x 1024	64.0	60.0	VESA	SXGA (60Hz)
1280 x 1024	80.0	75.0	VESA	SXGA (75Hz)
1280 x 1024	91.1	85.0	VESA	SXGA (85Hz)
1600 x 1200	75.0	60.0	VESA	UXGA (60Hz)
1280 x 768	47.7	60.0	VESA	W-XGA (60Hz)
1400 x 1050	65.2	60.0	VESA	SXGA+ (60Hz)

- NOTE**
- Be sure to check jack type, signal level, timing and resolution before connecting this projector to a computer.
  - Some computers may have multiple display screen modes. Use of some of these modes will not be possible with this projector.
  - Depending on the input signal, full-size display may not be possible in some cases. Refer to the number of display pixels above.
  - Although the projector can display signals with resolution up to UXGA (1600x1200), the signal will be converted to the projector's panel resolution before being displayed. The best display performance will be achieved if the resolutions of the input signal and projector panel are identical.
  - Automatically adjustment may not function correctly with some input signals.
  - The image may not be displayed correctly when the input sync signal is a composite sync or a sync on G.

## Initial set signals

The following signals are used for the initial settings. The signal timing of some computer models may be different. In such case, adjust the items V POSITION and H POSITION in the IMAGE menu.

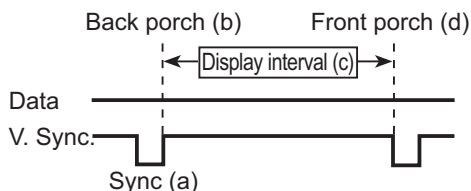
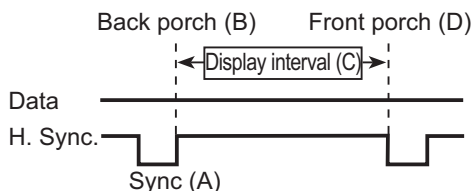

Computer/ Signal	Horizontal signal timing ( $\mu$ s)			
	(A)	(B)	(C)	(D)
TEXT	2.0	3.0	20.3	1.0
VGA (60Hz)	3.8	1.9	25.4	0.6
VGA (72Hz)	1.3	4.1	20.3	0.8
VGA (75Hz)	2.0	3.8	20.3	0.5
VGA (85Hz)	1.6	2.2	17.8	1.6
SVGA (56Hz)	2.0	3.6	22.2	0.7
SVGA (60Hz)	3.2	2.2	20.0	1.0
SVGA (72Hz)	2.4	1.3	16.0	1.1
SVGA (75Hz)	1.6	3.2	16.2	0.3
SVGA (85Hz)	1.1	2.7	14.2	0.6
Mac 16" mode	1.1	3.9	14.5	0.6
XGA (60Hz)	2.1	2.5	15.8	0.4
XGA (70Hz)	1.8	1.9	13.7	0.3
XGA (75Hz)	1.2	2.2	13.0	0.2
XGA (85Hz)	1.0	2.2	10.8	0.5
1152 x 864 (75Hz)	1.2	2.4	10.7	0.6
1280 x 960 (60Hz)	1.0	2.9	11.9	0.9
SXGA (60Hz)	1.0	2.3	11.9	0.4
SXGA (75Hz)	1.1	1.8	9.5	0.1
SXGA (85Hz)	1.0	1.4	8.1	0.4
UXGA (60Hz)	1.2	1.9	9.9	0.4
W-XGA (60Hz)	1.7	2.5	16.0	0.8
SXGA+ (60Hz)	1.2	2.0	11.4	0.7

Computer/ Signal	Vertical signal timing (lines)			
	(a)	(b)	(c)	(d)
TEXT	3	42	400	1
VGA (60Hz)	2	33	480	10
VGA (72Hz)	3	28	480	9
VGA (75Hz)	3	16	480	1
VGA (85Hz)	3	25	480	1
SVGA (56Hz)	2	22	600	1
SVGA (60Hz)	4	23	600	1
SVGA (72Hz)	6	23	600	37
SVGA (75Hz)	3	21	600	1
SVGA (85Hz)	3	27	600	1
Mac 16" mode	3	39	624	1
XGA (60Hz)	6	29	768	3
XGA (70Hz)	6	29	768	3
XGA (75Hz)	3	28	768	1
XGA (85Hz)	3	36	768	1
1152 x 864 (75Hz)	3	32	864	1
1280 x 960 (60Hz)	3	36	960	1
SXGA(60Hz)	3	38	1024	1
SXGA (75Hz)	3	38	1024	1
SXGA (85Hz)	3	44	1024	1
UXGA (60Hz)	3	46	1200	1
W-XGA (60Hz)	3	23	768	1
SXGA+ (60Hz)	3	33	1050	1



## Connection to the ports

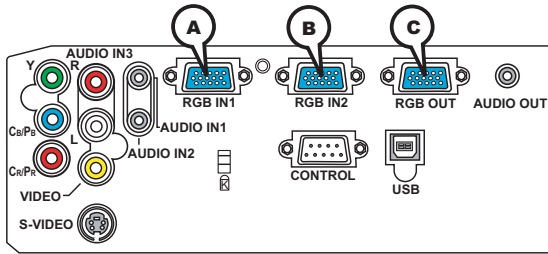

### Ⓐ RGB IN1, Ⓑ RGB IN2, Ⓒ RGB OUT

D-sub 15pin mini shrink jack

- Video signal: RGB separate, Analog, 0.7Vp-p, 75Ω terminated (positive)
- H/V. sync. Signal: TTL level (positive/negative)
- Composite sync. Signal: TTL level

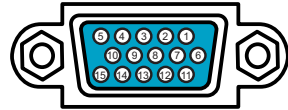

At RGB signal

Pin	Signal
1	Video Red
2	Video Green
3	Video Blue
4	(No connection)
5	Ground
6	Ground Red
7	Ground Green
8	Ground Blue
9	(No connection)
10	Ground
11	(No connection)
12	Ⓐ: SDA (DDC data), Ⓑ/Ⓒ : (No connection)
13	H. sync / Composite sync.
14	V. sync.
15	Ⓐ: SCL (DDC clock), Ⓑ/Ⓒ : (No connection)

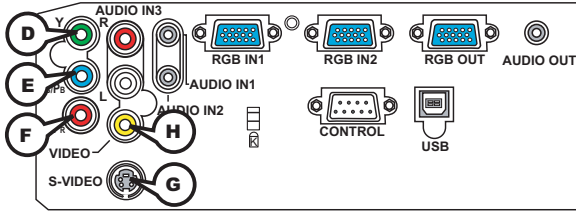

**COMPONENT VIDEO (D)Y, (E)CB/PB, (F)CR/PR**

RCA jack x3

- System: 525i(480i), 525p(480p), 625i(576i), 750p(720p), 1125i(1080i)

Port	Signal
Y	Component video Y, $1.0 \pm 0.1V_{p-p}$ , $75\Omega$ terminator with composite
CB/PB	Component video CB/PB, $0.7 \pm 0.1V_{p-p}$ , $75\Omega$ terminator
CR/PR	Component video CR/PR, $0.7 \pm 0.1V_{p-p}$ , $75\Omega$ terminator

**(G)S-VIDEO**

Mini DIN 4pin jack



Pin	Signal
1	Color signal $0.286V_{p-p}$ (NTSC, burst), $75\Omega$ terminator Color signal $0.300V_{p-p}$ (PAL/SECAM, burst) $75\Omega$ terminator
2	Brightness signal, $1.0V_{p-p}$ , $75\Omega$ terminator
3	Ground
4	Ground

**(H)VIDEO**

RCA jack

- System: NTSC, PAL, SECAM, PAL-M, PAL-N, NTSC4.43, PAL60
- $1.0 \pm 0.1V_{p-p}$ ,  $75\Omega$  terminator

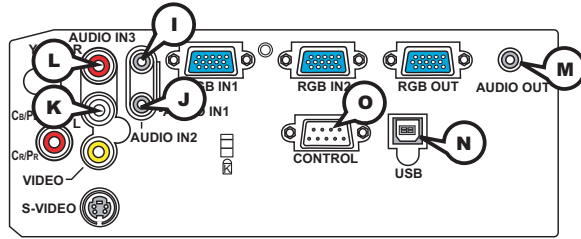

**I** **AUDIO IN-1** (Ø3.5 stereo mini jack), **J** **AUDIO IN-2**, **K** **L** **AUDIO 3 L/R** (RCA jack)

- 200mVrms(max.) 35kΩ termination

**M** **AUDIO OUT** (Ø3.5 stereo mini jack)

- 200mVrms(max.) 1kΩ output impedance

**N** **USB**

USB B type jack



Pin	Signal
1	+5V
2	- Data
3	+ Data
4	Ground

**O** **CONTROL**

D-sub 9pin plug

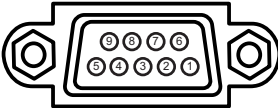

- About the details of RS-232C communication, please refer to the following page.

Pin	Signal	Pin	Signal	Pin	Signal
1	(No connection)	4	(No connection)	7	RTS
2	RD	5	Ground	8	CTS
3	TD	6	(No connection)	9	(No connection)

## RS-232C Communication

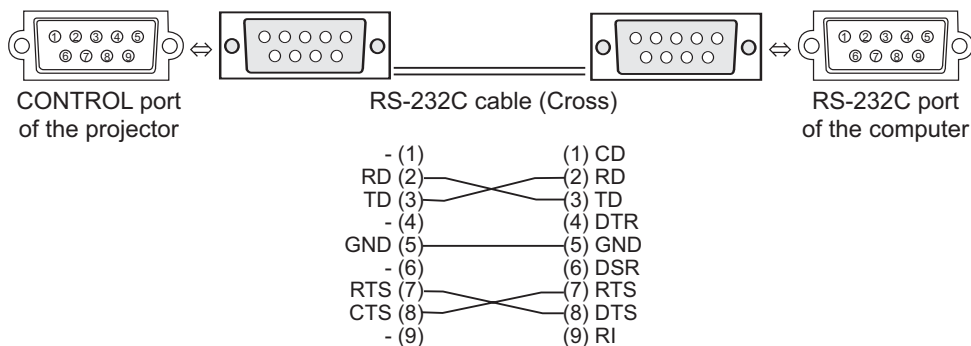

### Connecting the cable

1. Turn off the projector and the computer.
2. Connect the CONTROL port of the projector with a RS-232C port of the computer by a RS-232C cable (cross). Use the cable that fulfills the specification shown in the previous page.
3. Turn the computer on, and after the computer has started up turn the projector on.

### Communications setting

19200bps, 8N1

#### 1. Protocol

Consist of header (7 bytes) + command data (6 bytes).

#### 2. Header

BE + EF + 03 + 06 + 00 + CRC\_low + CRC\_high

CRC\_low : Lower byte of CRC flag for command data

CRC\_high : Upper byte of CRC flag for command data

#### 3. Command data

Command data chart

byte_0	byte_1	byte_2	byte_3	byte_4	byte_5
Action		Type		Setting code	
low	high	low	high	low	high

Action (byte\_0 - 1)

Action	Classification	Content
1	SET	Change setting to desired value.
2	GET	Read projector internal setup value.
4	INCREMENT	Increment setup value by 1.
5	DECREMENT	Decrement setup value by 1.
6	EXECUTE	Run a command.

**Requesting projector status (Get command)**

- (1) Send the request code Header + Command data ('02H'+ '00H'+ type (2 bytes)+ '00H' + '00H') from the computer to the projector.
- (2) The projector returns the response code '1DH'+ data (2 bytes) to the computer.

**Changing the projector settings (Set command)**

- (1) Send the setting code Header + Command data ('01H'+ '00H'+ type (2 bytes) + setting code (2 bytes)) from the computer to the projector.
- (2) The projector changes the setting based on the above setting code.
- (3) The projector returns the response code '06H' to the computer.

**Using the projector default settings (Reset Command)**

- (1) The computer sends the default setting code Header + Command data ('06H'+ '00H' + type (2 bytes) + '00H'+ '00H') to the projector.
- (2) The projector changes the specified setting to the default value.
- (3) The projector returns the response code '06H' to the computer.

**Increasing the projector setting value (Increment command)**

- (1) The computer sends the increment code Header + Command data ('04H'+ '00H'+ type (2 bytes) + '00H'+ '00H') to the projector.
- (2) The projector increases the setting value on the above setting code.
- (3) The projector returns the response code '06H' to the computer.

**Decreasing the projector setting value (Decrement command)**

- (1) The computer sends the decrement code Header + Command data ('05H'+ '00H'+ type (2 bytes) + '00H' + '00H') to the projector.
- (2) The projector decreases the setting value on the above setting code.
- (3) The projector returns the response code '06H' to the computer.

**When the projector cannot understand the received command**

When the projector cannot understand the received command, the error code '15H' is sent back to the computer.

Sometimes the projector cannot properly receive the command. In such a case, the command is not executed and the error code '15H' is sent back to the computer. If this error code is returned, send the same command again.

**When the projector cannot execute the received command.**

When the projector cannot execute the received command, the error code '1CH' + 'xxxxH' is sent back to the computer. When the data length is greater than indicated by the data length code, the projector ignore the excess data code.

Conversely when the data length is shorter than indicated by the data length code, an error code will be returned to the computer.

**NOTE** • Operation cannot be guaranteed when the projector receives an undefined command or data.

- Provide an interval of at least 40ms between the response code and any other code.
- The projector outputs test data when the power supply is switched ON, and when the lamp is lit. Ignore this data.
- Commands are not accepted during warm-up.

RS-232C Communication (continued)

Names	Operation Type	Header				Command Data			
						CRC	Action	Type	Setting Code
Power	Set	Turn off	BE EF	03	06 00	2A D3	01 00	00 60	00 00
		Turn on	BE EF	03	06 00	BA D2	01 00	00 60	01 00
	Get	BE EF	03	06 00	19 D3	02 00	00 60	00 00	
			(Example return)						
			00 00	01 00	02 00	03 00			
			(Off)	(On)	(Cool down)	(Lamp error)			
Input Source	Set	RGB IN 1	BE EF	03	06 00	FE D2	01 00	00 20	00 00
		RGB IN 2	BE EF	03	06 00	3E D0	01 00	00 20	04 00
		VIDEO	BE EF	03	06 00	6E D3	01 00	00 20	01 00
		S-VIDEO	BE EF	03	06 00	9E D3	01 00	00 20	02 00
	COMPONENT	BE EF	03	06 00	AE D1	01 00	00 20	05 00	
Get	BE EF	03	06 00	CD D2	02 00	00 20	00 00		
Error Status	Get	BE EF	03	06 00	D9 D8	02 00	20 60	00 00	
		(Example return)							
			00 00	01 00	02 00	03 00			
			(Normal)	(Cover error)	(Fan error)	(Lamp error)			
			04 00	05 00	06 00	07 00			
			(Temp error)	(Air flow error)	(Lamp time error)	(Cool error)			
			08 00						
			(Filter error)						
BRIGHTNESS	Get	BE EF	03	06 00	89 D2	02 00	03 20	00 00	
	Increment	BE EF	03	06 00	EF D2	04 00	03 20	00 00	
	Decrement	BE EF	03	06 00	3E D3	05 00	03 20	00 00	
BRIGHTNESS Reset	Execute	BE EF	03	06 00	58 D3	06 00	00 70	00 00	
CONTRAST	Get	BE EF	03	06 00	FD D3	02 00	04 20	00 00	
	Increment	BE EF	03	06 00	9B D3	04 00	04 20	00 00	
	Decrement	BE EF	03	06 00	4A D2	05 00	04 20	00 00	
CONTRAST Reset	Execute	BE EF	03	06 00	A4 D2	06 00	01 70	00 00	
PICTURE MODE	Set	NORMAL	BE EF	03	06 00	23 F6	01 00	BA 30	00 00
		CINEMA	BE EF	03	06 00	B3 F7	01 00	BA 30	01 00
		DYNAMIC	BE EF	03	06 00	E3 F4	01 00	BA 30	04 00
		BOARD(BLACK)	BE EF	03	06 00	E3 EF	01 00	BA 30	20 00
		BOARD(GREEN)	BE EF	03	06 00	73 EE	01 00	BA 30	21 00
	WHITEBOARD	BE EF	03	06 00	83 EE	01 00	BA 30	22 00	
	Get	BE EF	03	06 00	10 F6	02 00	BA 30	00 00	
			(Example return)						
			00 00	01 00	04 00	10 00			
			(Normal)	(Cinema)	(Dynamic)	(Custom)			
			20 00	21 00	22 00				
			BOARD(BLACK)	BOARD(GREEN)	WHITEBOARD)				
GAMMA	Set	#1 DEFAULT	BE EF	03	06 00	07 E9	01 00	A1 30	20 00
		#1 CUSTOM	BE EF	03	06 00	07 FD	01 00	A1 30	10 00
		#2 DEFAULT	BE EF	03	06 00	97 E8	01 00	A1 30	21 00
		#2 CUSTOM	BE EF	03	06 00	97 FC	01 00	A1 30	11 00
		#3 DEFAULT	BE EF	03	06 00	67 E8	01 00	A1 30	22 00
		#3 CUSTOM	BE EF	03	06 00	67 FC	01 00	A1 30	12 00
		#4 DEFAULT	BE EF	03	06 00	F7 E9	01 00	A1 30	23 00
		#4 CUSTOM	BE EF	03	06 00	F7 FD	01 00	A1 30	13 00
	#5 DEFAULT	BE EF	03	06 00	C7 EB	01 00	A1 30	24 00	
	#5 CUSTOM	BE EF	03	06 00	C7 FF	01 00	A1 30	14 00	
Get	BE EF	03	06 00	F4 F0	02 00	A1 30	00 00		

Names	Operation Type	Header				Command Data			
						CRC	Action	Type	Setting Code
User Gamma Pattern	Set	Off	BE EF	03	06 00	FB FA	01 00	80 30	00 00
		9 step gray scale	BE EF	03	06 00	6B FB	01 00	80 30	01 00
		15 steps gray scale	BE EF	03	06 00	9B FB	01 00	80 30	02 00
		Ramp	BE EF	03	06 00	0B FA	01 00	80 30	03 00
	Get	BE EF	03	06 00	C8 FA	02 00	80 30	00 00	
User Gamma Point 1	Get	BE EF	03	06 00	08 FE	02 00	90 30	00 00	
	Increment	BE EF	03	06 00	6E FE	04 00	90 30	00 00	
	Decrement	BE EF	03	06 00	BF FF	05 00	90 30	00 00	
User Gamma Point 2	Get	BE EF	03	06 00	F4 FF	02 00	91 30	00 00	
	Increment	BE EF	03	06 00	92 FF	04 00	91 30	00 00	
	Decrement	BE EF	03	06 00	43 FE	05 00	91 30	00 00	
User Gamma Point 3	Get	BE EF	03	06 00	B0 FF	02 00	92 30	00 00	
	Increment	BE EF	03	06 00	D6 FF	04 00	92 30	00 00	
	Decrement	BE EF	03	06 00	07 FE	05 00	92 30	00 00	
User Gamma Point 4	Get	BE EF	03	06 00	4C FE	02 00	93 30	00 00	
	Increment	BE EF	03	06 00	2A FE	04 00	93 30	00 00	
	Decrement	BE EF	03	06 00	FB FF	05 00	93 30	00 00	
User Gamma Point 5	Get	BE EF	03	06 00	38 FF	02 00	94 30	00 00	
	Increment	BE EF	03	06 00	5E FF	04 00	94 30	00 00	
	Decrement	BE EF	03	06 00	8F FE	05 00	94 30	00 00	
User Gamma Point 6	Get	BE EF	03	06 00	C4 FE	02 00	95 30	00 00	
	Increment	BE EF	03	06 00	A2 FE	04 00	95 30	00 00	
	Decrement	BE EF	03	06 00	73 FF	05 00	95 30	00 00	
User Gamma Point 7	Get	BE EF	03	06 00	80 FE	02 00	96 30	00 00	
	Increment	BE EF	03	06 00	E6 FE	04 00	96 30	00 00	
	Decrement	BE EF	03	06 00	37 FF	05 00	96 30	00 00	
User Gamma Point 8	Get	BE EF	03	06 00	7C FF	02 00	97 30	00 00	
	Increment	BE EF	03	06 00	1A FF	04 00	97 30	00 00	
	Decrement	BE EF	03	06 00	CB FE	05 00	97 30	00 00	
COLOR TEMP	Set	LOW	BE EF	03	06 00	6B F4	01 00	B0 30	01 00
		MIDDLE	BE EF	03	06 00	9B F4	01 00	B0 30	02 00
		HIGH	BE EF	03	06 00	0B F5	01 00	B0 30	03 00
		Hi-BRIGHT-1	BE EF	03	06 00	3B F2	01 00	B0 30	08 00
		Hi-BRIGHT-2	BE EF	03	06 00	AB F3	01 00	B0 30	09 00
		CUSTOM-LOW	BE EF	03	06 00	AB F9	01 00	B0 30	11 00
		CUSTOM-MID	BE EF	03	06 00	5B F9	01 00	B0 30	12 00
		CUSTOM-HIGH	BE EF	03	06 00	CB F8	01 00	B0 30	13 00
		CUSTOM-Hi-BRIGHT-1	BE EF	03	06 00	FB FF	01 00	B0 30	18 00
	CUSTOM-Hi-BRIGHT-2	BE EF	03	06 00	6B FE	01 00	B0 30	19 00	
	Get	BE EF	03	06 00	C8 F5	02 00	B0 30	00 00	
COLOR TEMP GAIN R	Get	BE EF	03	06 00	34 F4	02 00	B1 30	00 00	
	Increment	BE EF	03	06 00	52 F4	04 00	B1 30	00 00	
	Decrement	BE EF	03	06 00	83 F5	05 00	B1 30	00 00	

RS-232C Communication (continued)

Names	Operation Type	Header				Command Data			
						CRC	Action	Type	Setting Code
COLOR TEMP GAIN G	Get	BE EF	03	06 00	70 F4	02 00	B2 30	00 00	
	Increment	BE EF	03	06 00	16 F4	04 00	B2 30	00 00	
	Decrement	BE EF	03	06 00	C7 F5	05 00	B2 30	00 00	
COLOR TEMP GAIN B	Get	BE EF	03	06 00	8C F5	02 00	B3 30	00 00	
	Increment	BE EF	03	06 00	EA F5	04 00	B3 30	00 00	
	Decrement	BE EF	03	06 00	3B F4	05 00	B3 30	00 00	
COLOR TEMP OFFSET R	Get	BE EF	03	06 00	04 F5	02 00	B5 30	00 00	
	Increment	BE EF	03	06 00	62 F5	04 00	B5 30	00 00	
	Decrement	BE EF	03	06 00	B3 F4	05 00	B5 30	00 00	
COLOR TEMP OFFSET G	Get	BE EF	03	06 00	40 F5	02 00	B6 30	00 00	
	Increment	BE EF	03	06 00	26 F5	04 00	B6 30	00 00	
	Decrement	BE EF	03	06 00	F7 F4	05 00	B6 30	00 00	
COLOR TEMP OFFSET B	Get	BE EF	03	06 00	BC F4	02 00	B7 30	00 00	
	Increment	BE EF	03	06 00	DA F4	04 00	B7 30	00 00	
	Decrement	BE EF	03	06 00	0B F5	05 00	B7 30	00 00	
COLOR	Get	BE EF	03	06 00	B5 72	02 00	02 22	00 00	
	Increment	BE EF	03	06 00	D3 72	04 00	02 22	00 00	
	Decrement	BE EF	03	06 00	02 73	05 00	02 22	00 00	
COLOR Reset	Execute	BE EF	03	06 00	80 D0	06 00	0A 70	00 00	
TINT	Get	BE EF	03	06 00	49 73	02 00	03 22	00 00	
	Increment	BE EF	03	06 00	2F 73	04 00	03 22	00 00	
	Decrement	BE EF	03	06 00	FE 72	05 00	03 22	00 00	
TINT Reset	Execute	BE EF	03	06 00	7C D1	06 00	0B 70	00 00	
SHARPNESS	Get	BE EF	03	06 00	F1 72	02 00	01 22	00 00	
	Increment	BE EF	03	06 00	97 72	04 00	01 22	00 00	
	Decrement	BE EF	03	06 00	46 73	05 00	01 22	00 00	
SHARPNESS Reset	Execute	BE EF	03	06 00	C4 D0	06 00	09 70	00 00	
PROGRESSIVE	Set	TURN OFF	BE EF	03	06 00	4A 72	01 00	07 22	00 00
		TV	BE EF	03	06 00	DA 73	01 00	07 22	01 00
		FILM	BE EF	03	06 00	2A 73	01 00	07 22	02 00
	Get	BE EF	03	06 00	79 72	02 00	07 22	00 00	
VIDEO NR	Set	LOW	BE EF	03	06 00	26 72	01 00	06 22	01 00
		MIDDLE	BE EF	03	06 00	D6 72	01 00	06 22	02 00
		HIGH	BE EF	03	06 00	46 73	01 00	06 22	03 00
	Get	BE EF	03	06 00	85 73	02 00	06 22	00 00	
MY MEMORY Load	Set	1	BE EF	03	06 00	0E D7	01 00	14 20	00 00
		2	BE EF	03	06 00	9E D6	01 00	14 20	01 00
		3	BE EF	03	06 00	6E D6	01 00	14 20	02 00
		4	BE EF	03	06 00	FE D7	01 00	14 20	03 00
MY MEMORY Save	Set	1	BE EF	03	06 00	F2 D6	01 00	15 20	00 00
		2	BE EF	03	06 00	62 D7	01 00	15 20	01 00
		3	BE EF	03	06 00	92 D7	01 00	15 20	02 00
		4	BE EF	03	06 00	02 D6	01 00	15 20	03 00



Names	Operation Type	Header				Command Data			
						CRC	Action	Type	Setting Code
ASPECT	Set	4:3	BE EF	03	06 00	9E D0	01 00	08 20	00 00
		16:9	BE EF	03	06 00	0E D1	01 00	08 20	01 00
		14:9	BE EF	03	06 00	CE D6	01 00	08 20	09 00
		SMALL	BE EF	03	06 00	FE D1	01 00	08 20	02 00
	Get	BE EF	03	06 00	5E DD	01 00	08 20	10 00	
OVER SCAN	Get	BE EF	03	06 00	91 70	02 00	09 22	00 00	
	Increment	BE EF	03	06 00	F7 70	04 00	09 22	00 00	
	Decrement	BE EF	03	06 00	26 71	05 00	09 22	00 00	
OVER SCAN Reset	Execute	BE EF	03	06 00	EC D9	06 00	27 70	00 00	
V POSITION	Get	BE EF	03	06 00	0D 83	02 00	00 21	00 00	
	Increment	BE EF	03	06 00	6B 83	04 00	00 21	00 00	
	Decrement	BE EF	03	06 00	BA 82	05 00	00 21	00 00	
V POSITION Reset	Execute	BE EF	03	06 00	E0 D2	06 00	02 70	00 00	
H POSITION	Get	BE EF	03	06 00	F1 82	02 00	01 21	00 00	
	Increment	BE EF	03	06 00	97 82	04 00	01 21	00 00	
	Decrement	BE EF	03	06 00	46 83	05 00	01 21	00 00	
H POSITION Reset	Execute	BE EF	03	06 00	1C D3	06 00	03 70	00 00	
H PHASE	Get	BE EF	03	06 00	49 83	02 00	03 21	00 00	
	Increment	BE EF	03	06 00	2F 83	04 00	03 21	00 00	
	Decrement	BE EF	03	06 00	FE 82	05 00	03 21	00 00	
H SIZE	Get	BE EF	03	06 00	B5 82	02 00	02 21	00 00	
	Increment	BE EF	03	06 00	D3 82	04 00	02 21	00 00	
	Decrement	BE EF	03	06 00	02 83	05 00	02 21	00 00	
H SIZE Reset	Execute	BE EF	03	06 00	68 D2	06 00	04 70	00 00	
AUTO ADJUST	Execute	BE EF	03	06 00	91 D0	06 00	0A 20	00 00	
COLOR SPACE	Set	AUTO	BE EF	03	06 00	0E 72	01 00	04 22	00 00
		RGB	BE EF	03	06 00	9E 73	01 00	04 22	01 00
		SMPTE240	BE EF	03	06 00	6E 73	01 00	04 22	02 00
		REC709	BE EF	03	06 00	FE 72	01 00	04 22	03 00
	REC601	BE EF	03	06 00	CE 70	01 00	04 22	04 00	
Get	BE EF	03	06 00	3D 72	02 00	04 22	00 00		
COMPONENT	Set	COMPONENT	BE EF	03	06 00	4A D7	01 00	17 20	00 00
		SCART RGB	BE EF	03	06 00	DA D6	01 00	17 20	01 00
	Get	BE EF	03	06 00	79 D7	02 00	17 20	00 00	
C-VIDEO FORMAT	Set	AUTO	BE EF	03	06 00	A2 70	01 00	11 22	0A 00
		NTSC	BE EF	03	06 00	C2 74	01 00	11 22	04 00
		PAL	BE EF	03	06 00	52 75	01 00	11 22	05 00
		SECAM	BE EF	03	06 00	52 70	01 00	11 22	09 00
		NTSC4.43	BE EF	03	06 00	62 77	01 00	11 22	02 00
		M-PAL	BE EF	03	06 00	C2 71	01 00	11 22	08 00
	N-PAL	BE EF	03	06 00	32 74	01 00	11 22	07 00	
Get	BE EF	03	06 00	31 76	02 00	11 22	00 00		
S-VIDEO FORMAT	Set	AUTO	BE EF	03	06 00	E6 70	01 00	12 22	0A 00
		NTSC	BE EF	03	06 00	86 74	01 00	12 22	04 00
		PAL	BE EF	03	06 00	16 75	01 00	12 22	05 00
		SECAM	BE EF	03	06 00	16 70	01 00	12 22	09 00
		NTSC4.43	BE EF	03	06 00	26 77	01 00	12 22	02 00
		M-PAL	BE EF	03	06 00	86 71	01 00	12 22	08 00
	N-PAL	BE EF	03	06 00	76 74	01 00	12 22	07 00	
Get	BE EF	03	06 00	75 76	02 00	12 22	00 00		

RS-232C Communication (continued)

Names	Operation Type	Header				Command Data			
						CRC	Action	Type	Setting Code
FRAME LOCK	Set	TURN OFF	BE EF	03	06 00	CB D6	01 00	14 30	00 00
		TURN ON	BE EF	03	06 00	5B D7	01 00	14 30	01 00
	Get	BE EF	03	06 00	F8 D6	02 00	14 30	00 00	
RGB1 IN-1	Set	SYNC ON G OFF	BE EF	03	06 00	5E D7	01 00	10 20	02 00
		SYNC ON G ON	BE EF	03	06 00	CE D6	01 00	10 20	03 00
	Get	BE EF	03	06 00	0D D6	02 00	10 20	00 00	
RGB IN-2	Set	SYNC ON G OFF	BE EF	03	06 00	A2 D6	01 00	11 20	02 00
		SYNC ON G ON	BE EF	03	06 00	32 D7	01 00	11 20	03 00
	Get	BE EF	03	06 00	F1 D7	02 00	11 20	00 00	
KEYSTONE V	Get	BE EF	03	06 00	B9 D3	02 00	07 20	00 00	
	Increment	BE EF	03	06 00	DF D3	04 00	07 20	00 00	
	Decrement	BE EF	03	06 00	0E D2	05 00	07 20	00 00	
KEYSTONE V Reset	Execute	BE EF	03	06 00	08 D0	06 00	0C 70	00 00	
WHISPER	Set	NORMAL	BE EF	03	06 00	3B 23	01 00	00 33	00 00
		WHISPER	BE EF	03	06 00	AB 22	01 00	00 33	01 00
	Get	BE EF	03	06 00	08 23	02 00	00 33	00 00	
MIRROR	Set	NORMAL	BE EF	03	06 00	C7 D2	01 00	01 30	00 00
		H:INVERT	BE EF	03	06 00	57 D3	01 00	01 30	01 00
		V:INVERT	BE EF	03	06 00	A7 D3	01 00	01 30	02 00
		H&V:INVERT	BE EF	03	06 00	37 D2	01 00	01 30	03 00
	Get	BE EF	03	06 00	F4 D2	02 00	01 30	00 00	
AUDIO - RGB1	Set	TURN OFF	BE EF	03	06 00	FE DD	01 00	30 20	00 00
		Audio1	BE EF	03	06 00	6E DC	01 00	30 20	01 00
		Audio2	BE EF	03	06 00	9E DC	01 00	30 20	02 00
		Audio3	BE EF	03	06 00	0E DD	01 00	30 20	03 00
	Get	BE EF	03	06 00	CD DD	02 00	30 20	00 00	
AUDIO - RGB2	Set	TURN OFF	BE EF	03	06 00	CE DC	01 00	34 20	00 00
		Audio1	BE EF	03	06 00	5E DD	01 00	34 20	01 00
		Audio2	BE EF	03	06 00	AE DD	01 00	34 20	02 00
		Audio3	BE EF	03	06 00	3E DC	01 00	34 20	03 00
	Get	BE EF	03	06 00	FD DC	02 00	34 20	00 00	
AUDIO - Video	Set	TURN OFF	BE EF	03	06 00	02 DC	01 00	31 20	00 00
		Audio1	BE EF	03	06 00	92 DD	01 00	31 20	01 00
		Audio2	BE EF	03	06 00	62 DD	01 00	31 20	02 00
		Audio3	BE EF	03	06 00	F2 DC	01 00	31 20	03 00
	Get	BE EF	03	06 00	31 DC	02 00	31 20	00 00	
AUDIO - S-Video	Set	TURN OFF	BE EF	03	06 00	46 DC	01 00	32 20	00 00
		Audio1	BE EF	03	06 00	D6 DD	01 00	32 20	01 00
		Audio2	BE EF	03	06 00	26 DD	01 00	32 20	02 00
		Audio3	BE EF	03	06 00	B6 DC	01 00	32 20	03 00
	Get	BE EF	03	06 00	75 DC	02 00	32 20	00 00	
AUDIO - Component	Set	TURN OFF	BE EF	03	06 00	32 DD	01 00	35 20	00 00
		Audio1	BE EF	03	06 00	A2 DC	01 00	35 20	01 00
		Audio2	BE EF	03	06 00	52 DC	01 00	35 20	02 00
		Audio3	BE EF	03	06 00	C2 DD	01 00	35 20	03 00
	Get	BE EF	03	06 00	01 DD	02 00	35 20	00 00	

Names	Operation Type	Header				Command Data			
						CRC	Action	Type	Setting Code
MUTE	Set	TURN OFF	BE EF	03	06 00	46 D3	01 00	02 20	00 00
		TURN ON	BE EF	03	06 00	D6 D2	01 00	02 20	01 00
	Get	BE EF	03	06 00	75 D3	02 00	02 20	00 00	
LANGUAGE	Set	ENGLISH	BE EF	03	06 00	F7 D3	01 00	05 30	00 00
		FRANÇAIS	BE EF	03	06 00	67 D2	01 00	05 30	01 00
		DEUTSCH	BE EF	03	06 00	97 D2	01 00	05 30	02 00
		ESPAÑOL	BE EF	03	06 00	07 D3	01 00	05 30	03 00
		ITALIANO	BE EF	03	06 00	37 D1	01 00	05 30	04 00
		NORSK	BE EF	03	06 00	A7 D0	01 00	05 30	05 00
		NEDERLANDS	BE EF	03	06 00	57 D0	01 00	05 30	06 00
		PORTUGUÊS	BE EF	03	06 00	C7 D1	01 00	05 30	07 00
		日本語	BE EF	03	06 00	37 D4	01 00	05 30	08 00
		简体中文	BE EF	03	06 00	A7 D5	01 00	05 30	09 00
		繁體中文	BE EF	03	06 00	37 DE	01 00	05 30	10 00
		한글	BE EF	03	06 00	57 D5	01 00	05 30	0A 00
		SVENSKA	BE EF	03	06 00	C7 D4	01 00	05 30	0B 00
		РУССКИЙ	BE EF	03	06 00	F7 D6	01 00	05 30	0C 00
		SUOMI	BE EF	03	06 00	67 D7	01 00	05 30	0D 00
	POLSKI	BE EF	03	06 00	97 D7	01 00	05 30	0E 00	
TÜRKÇE	BE EF	03	06 00	07 D6	01 00	05 30	0F 00		
MENU POSITION H	Get	BE EF	03	06 00	04 D7	02 00	15 30	00 00	
	Increment	BE EF	03	06 00	62 D7	04 00	15 30	00 00	
	Decrement	BE EF	03	06 00	B3 D6	05 00	15 30	00 00	
MENU POSITION H Reset	Execute	BE EF	03	06 00	DC C6	06 00	43 70	00 00	
MENU POSITION V	Get	BE EF	03	06 00	40 D7	02 00	16 30	00 00	
	Increment	BE EF	03	06 00	26 D7	04 00	16 30	00 00	
	Decrement	BE EF	03	06 00	F7 D6	05 00	16 30	00 00	
MENU POSITION V Reset	Execute	BE EF	03	06 00	A8 C7	06 00	44 70	00 00	

RS-232C Communication (continued)

Names	Operation Type	Header				Command Data			
						CRC	Action	Type	Setting Code
BLANK	Set	My Screen	BE EF	03	06 00	FB CA	01 00	00 30	20 00
		ORIGINAL	BE EF	03	06 00	FB E2	01 00	00 30	40 00
		BLUE	BE EF	03	06 00	CB D3	01 00	00 30	03 00
		WHITE	BE EF	03	06 00	6B D0	01 00	00 30	05 00
		BLACK	BE EF	03	06 00	9B D0	01 00	00 30	06 00
	Get		BE EF	03	06 00	08 D3	02 00	00 30	00 00
BLANK On/Off	Set	TURN OFF	BE EF	03	06 00	FB D8	01 00	20 30	00 00
		TURN ON	BE EF	03	06 00	6B D9	01 00	20 30	01 00
		Get	BE EF	03	06 00	C8 D8	02 00	20 30	00 00
START UP	Set	My Screen	BE EF	03	06 00	CB CB	01 00	04 30	20 00
		ORIGINAL	BE EF	03	06 00	0B D2	01 00	04 30	00 00
		TURN OFF	BE EF	03	06 00	9B D3	01 00	04 30	01 00
		Get	BE EF	03	06 00	38 D2	02 00	04 30	00 00
My Screen LOCK	Set	TURN OFF	BE EF	03	06 00	3B EF	01 00	C0 30	00 00
		TURN ON	BE EF	03	06 00	AB EE	01 00	C0 30	01 00
		Get	BE EF	03	06 00	08 EF	02 00	C0 30	00 00
MESSAGE	Set	TURN OFF	BE EF	03	06 00	8F D6	01 00	17 30	00 00
		TURN ON	BE EF	03	06 00	1F D7	01 00	17 30	01 00
		Get	BE EF	03	06 00	BC D6	02 00	17 30	00 00
AUTO SEARCH	Set	TURN OFF	BE EF	03	06 00	B6 D6	01 00	16 20	00 00
		TURN ON	BE EF	03	06 00	26 D7	01 00	16 20	01 00
		Get	BE EF	03	06 00	85 D6	02 00	16 20	00 00
AUTO ON	Set	TURN OFF	BE EF	03	06 00	3B 99	01 00	20 31	00 00
		TURN ON	BE EF	03	06 00	AB 88	01 00	20 31	01 00
		Get	BE EF	03	06 00	08 89	02 00	20 31	00 00
AUTO KEYSTONE EXECUTE	Execute	BE EF	03	06 00	E5 D1	06 00	0D 20	00 00	
AUTO KEYSTONE	Set	TURN OFF	BE EF	03	06 00	EAD1	01 00	0F 20	00 00
		TURN ON	BE EF	03	06 00	7A D0	01 00	0F 20	01 00
		Get	BE EF	03	06 00	D9 D1	02 00	0F 20	00 00
AUTO POWER OFF	Get	BE EF	03	06 00	08 86	02 00	10 31	00 00	
	Increment	BE EF	03	06 00	6E 86	04 00	10 31	00 00	
	Decrement	BE EF	03	06 00	BF 87	05 00	10 31	00 00	
LAMP TIME	Get	BE EF	03	06 00	C2 FF	02 00	90 10	00 00	
LAMP TIME Reset	Execute	BE EF	03	06 00	58 DC	06 00	30 70	00 00	
FILTER TIME	Get	BE EF	03	06 00	C2 F0	02 00	A0 10	00 00	
FILER TIME Reset	Execute	BE EF	03	06 00	98 C6	06 00	40 70	00 00	
MAGNIFY	Get	BE EF	03	06 00	7C D2	02 00	07 30	00 00	
	Increment	BE EF	03	06 00	1A D2	04 00	07 30	00 00	
	Decrement	BE EF	03	06 00	CB D3	05 00	07 30	00 00	
FREEZE	Set	NORMAL	BE EF	03	06 00	83 D2	01 00	02 30	00 00
		FREEZE	BE EF	03	06 00	13 D3	01 00	02 30	01 00
	Get	BE EF	03	06 00	B0 D2	02 00	02 30	00 00	

Names	Operation Type	Header					Command Data		
					CRC	Action	Type	Setting Code	
REMOTE FREQ NORMAL	Set	Disable	BE EF	03	06 00	FF 3D	01 00	30 26	00 00
		Enable	BE EF	03	06 00	6F 3C	01 00	30 26	01 00
	Get	BE EF	03	06 00	CC 3D	02 00	30 26	00 00	
REMOTE FREQ HIGH	Set	Disable	BE EF	03	06 00	03 3C	01 00	31 26	00 00
		Enable	BE EF	03	06 00	93 3D	01 00	31 26	01 00
	Get	BE EF	03	06 00	30 3C	02 00	31 26	00 00	
MY BUTTON-1	Set	RGB1	BE EF	03	06 00	3A 33	01 00	00 36	00 00
		RGB2	BE EF	03	06 00	FA 31	01 00	00 36	04 00
		COMPONENT	BE EF	03	06 00	6A 30	01 00	00 36	05 00
		S-VIDEO	BE EF	03	06 00	5A 32	01 00	00 36	02 00
		Video	BE EF	03	06 00	AA 32	01 00	00 36	01 00
		INFORMATION	BE EF	03	06 00	FA 3E	01 00	00 36	10 00
		AUTO KEYSTONE EXECUTE	BE EF	03	06 00	6A 3F	01 00	00 36	11 00
		MY MEMORY	BE EF	03	06 00	9A 3F	01 00	00 36	12 00
		PICTURE MODE	BE EF	03	06 00	0A 3E	01 00	00 36	13 00
	FILTER RESET	BE EF	03	06 00	3A 3C	01 00	00 36	14 00	
Get	BE EF	03	06 00	09 33	02 00	00 36	00 00		
MY BUTTON-2	Set	RGB1	BE EF	03	06 00	C6 32	01 00	01 36	00 00
		RGB2	BE EF	03	06 00	06 30	01 00	01 36	04 00
		COMPONENT	BE EF	03	06 00	96 31	01 00	01 36	05 00
		S-VIDEO	BE EF	03	06 00	A6 33	01 00	01 36	02 00
		Video	BE EF	03	06 00	56 33	01 00	01 36	01 00
		INFORMATION	BE EF	03	06 00	06 3F	01 00	01 36	10 00
		AUTO KEYSTONE EXECUTE	BE EF	03	06 00	96 3E	01 00	01 36	11 00
		MY MEMORY	BE EF	03	06 00	66 3E	01 00	01 36	12 00
		PICTURE MODE	BE EF	03	06 00	F6 3F	01 00	01 36	13 00
	FILTER RESET	BE EF	03	06 00	C6 3D	01 00	01 36	14 00	
Get	BE EF	03	06 00	F5 32	02 00	01 36	00 00		
VOLUME-RGB1	Get	BE EF	03	06 00	CD CC	02 00	60 20	00 00	
	Increment	BE EF	03	06 00	AB CC	04 00	60 20	00 00	
	Decrement	BE EF	03	06 00	7A CD	05 00	60 20	00 00	
VOLUME-RGB2	Get	BE EF	03	06 00	FD CD	02 00	64 20	00 00	
	Increment	BE EF	03	06 00	9B CD	04 00	64 20	00 00	
	Decrement	BE EF	03	06 00	4A CC	05 00	64 20	00 00	
VOLUME-Video	Get	BE EF	03	06 00	31 CD	02 00	61 20	00 00	
	Increment	BE EF	03	06 00	57 CD	04 00	61 20	00 00	
	Decrement	BE EF	03	06 00	86 CD	05 00	61 20	00 00	
VOLUME-S-Video	Get	BE EF	03	06 00	75 CD	02 00	62 20	00 00	
	Increment	BE EF	03	06 00	13 CD	04 00	62 20	00 00	
	Decrement	BE EF	03	06 00	C2 CC	05 00	62 20	00 00	
VOLUME-Component	Get	BE EF	03	06 00	01 CC	02 00	65 20	00 00	
	Increment	BE EF	03	06 00	67 CC	04 00	65 20	00 00	
	Decrement	BE EF	03	06 00	B6 CD	05 00	65 20	00 00	

# HITACHI

## Inspire the Next

**Hitachi, Ltd. Japan**  
292 Yoshida-cho  
Totsuka-ku, Yokohama-city  
Kanagawa 244-0817

### **HITACHI EUROPE LTD.**

Consumer Affairs Department  
PO Box 3007  
Maidenhead  
SL6 8ZE

### **UNITED KINGDOM**

Tel: 0870 405 4405  
Email: [consumer.mail@Hitachi-eu.com](mailto:consumer.mail@Hitachi-eu.com)

### **HITACHI EUROPE GmbH**

Munich Office  
Dornacher Strasse 3  
D-85622 Feldkirchen bei München

### **GERMANY**

Tel: +49 -89-991 80-0  
Fax: +49 - 89 - 991 80 -224  
Hotline: +49 - 180 - 551 25 51 (12ct/min.)  
Email: [HSE-DUS.Service@Hitachi-eu.com](mailto:HSE-DUS.Service@Hitachi-eu.com)

### **HITACHI EUROPE SRL**

Via T. Gulli n.39  
20147 MILAN

### **ITALY**

Tel: 02 487861  
Fax: 02 48786381  
Servizio Clienti  
Tel. 02 38073415  
Email: [customerservice.italy@hitachi-eu.com](mailto:customerservice.italy@hitachi-eu.com)

### **HITACHI EUROPE S.A.S**

Lyon Office  
B.P.45, 4 Allée des Sorbiers 69671 Bron Cedex

### **FRANCE**

Tel: 04 72 14 29 70  
Fax: 04 72 14 29 99  
Email: [france.consommateur@hitachi-eu.com](mailto:france.consommateur@hitachi-eu.com)

### **HITACHI EUROPE S.A.**

364, Kifissias Ave. & 1, Delfon Str.  
152 33 Chalandri  
Athens

### **GREECE**

Tel: 1-6837200  
Fax: 1-6835694  
Email: [service.hellas@hitachi-eu.com](mailto:service.hellas@hitachi-eu.com)

### **HITACHI EUROPE S.A.**

Gran Via Carlos III  
86 Planta 5a Edificios  
Trade - Torre Este  
08028 Barcelona

### **SPAIN**

Tel: 93 409 2550  
Fax: 93 491 3513  
Email: [atencion.cliente@hitachi-eu.com](mailto:atencion.cliente@hitachi-eu.com)

### **HITACHI EUROPE AB**

Box 77  
S-164 94 KISTA

### **SWEDEN**

Tel: 08 562 711 00  
Fax: 08 562 711 11  
Email: [csgswe@hitachi-eu.com](mailto:csgswe@hitachi-eu.com)

### **HITACHI EUROPE LTD.**

Norwegian Branch Office  
Strandveien 18  
1366 Lysaker

### **NORWAY**

Tel: 02205 9060  
Fax: 02205 9061  
Email: [csgnor@hitachi-eu.com](mailto:csgnor@hitachi-eu.com)

### **HITACHI EUROPE LTD. BENELUX BRANCHE OFFICE BERGENSESTEENWEG 421 1600 SINT-PIETERS-LEEUV BELGIUM**

Tel:0032/2 363 99 01  
Fax:0032/2 363 99 00  
Email:[info@hitachi.be](mailto:info@hitachi.be)

[www.hitachidigitalmedia.com](http://www.hitachidigitalmedia.com)