

Instruction Book

Washing Machine

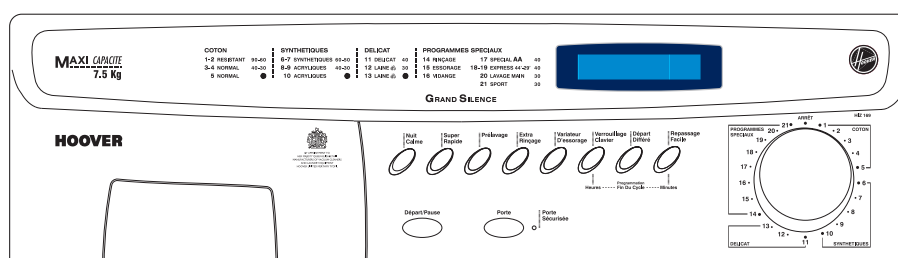

English
Français



English 2
Français 40

Introduction 3
Delivery information 3
Do's 3
Don'ts 4

Unpacking the Product 5

Installation 7
Choose a location 7
Electricity supply 8
Water supply 8
Connecting to the cold water supply 9
Connection of the machine to the drain 10
Moving the machine into position 11
Adjusting the feet 11

Testing the installation 12

Washing advice 13
Loading your washing machine 13
Sorting the laundry 14

The Dispenser 15
Detergent dosage 15
Dispensing instructions 16

Using Inter@ct for the first time 17
Programming the machine 17

The Control Panel 21

Wash Options 24
Automatic Features 27

Programme Selector 28
Special Programmes 29
Daily Programmes 29

Programme Guide 31

A Typical Wash 32
Selecting the wash programme 33
Starting the wash cycle 33

Cleaning and Routine Maintenance 34

Troubleshooting 36
Power Failure 39

Introduction

Please read and follow these instructions carefully and operate the machine accordingly. This booklet provides important guidelines for safe use, installation, maintenance and some useful advice for best results when using your machine.

Keep all documentation in a safe place for future reference or for any future owners.

Check that no damage has occurred to the machine during transit. If it has, call for service by GIAS.

Delivery information

Please check that the following items are delivered with the appliance:

- Instruction manual
- Guarantee card
- Blanking plug
- Inlet hose & hooked end support (see Unpacking and Installation Instructions)
- Base panel & x2 push clips
- Energy Label

Do's

- All packaging materials used are environmentally-friendly and recyclable. Please help dispose of the packaging via environmentally-friendly means. Your local council will be able to give you details of current means of disposal.
- To ensure safety when disposing of an old washing machine disconnect the mains plug from the socket, cut the mains power cable and destroy this together with the plug. To prevent children shutting themselves in the machine break the door hinges or the door lock.
- This machine is solely for domestic use, i.e. to wash, rinse and spin dry household textiles and garments.

If the appliance is not running properly or breaks down, switch it off, disconnect the plug from the socket, turn off the water supply and do not tamper with the appliance. Consult GIAS Service for possible repair.

Don'ts

- Do not touch the appliance when hands or feet are damp or wet.
- Do not lean on the door when loading the machine or use the door to lift or move the machine.
- Do not use adapters, multiple connectors and/or extensions.
- Do not allow children to play with the machine or its controls.
- Do not try to open the door when water is visible in the drum or the Porte Sécurisée indicator is on.

Failure to comply with the above can compromise the safety of the appliance. You may be charged for a service call if a problem with your machine is caused by misuse.

Unpacking the product

Remove the machine from its packaging close to the final location of the machine.

1. Cut carefully around the base of the packaging.

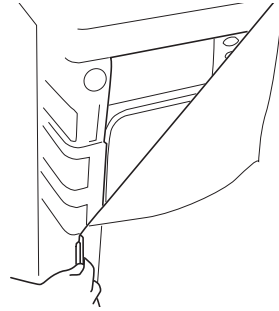

2. Lay the machine on its back and remove the base and the two polystyrene spacers on each side of the machine. We recommend that a second person assist in the lifting and manoeuvring of the machine.

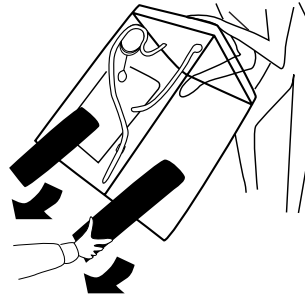

Dispose of the packaging safely. Make sure it is out of the reach of children, it is a potential source of danger.

3. Return the machine to the upright position, remove the remainder of the packaging and the central screw in the transit bar.

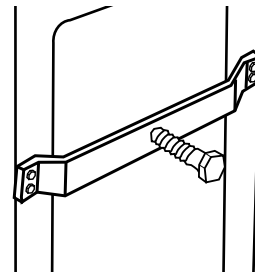

4. Remove the four retaining screws in the transit bar and pull out the transit bracket.

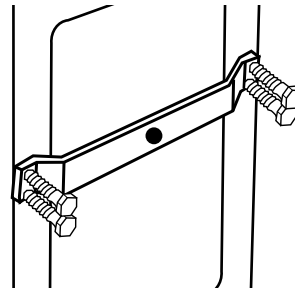

We recommend you keep the transit bracket and screws to protect the machine for future transit. The manufacturers will not be responsible for any damage to the machine caused by not following the instructions relating to releasing the transit protection. The user is responsible for all installation costs.

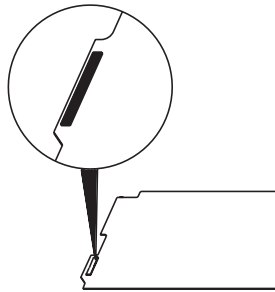

5. Take the base panel provided and fit the two self adhesive strips by removing the backing paper on one side and locating the strips on each side of the base panel.

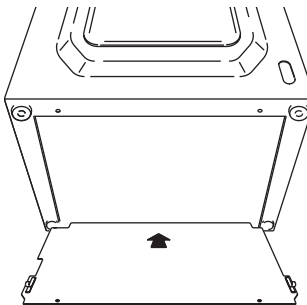

6. Tilt the machine forward and locate the base panel under the front of the machine. Remove the remaining backing paper from the self-adhesive strips and offer up the base panel to the bottom of the cabinet.

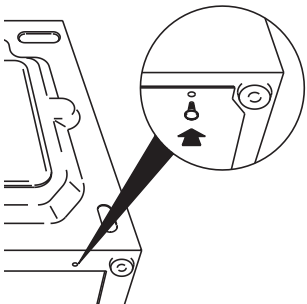

7. Take the two plastic fixing clips and fix the base panel to the base of the machine. Bring the machine back to the upright position.

8. Cover the central hole in the rear of the machine with the cap enclosed in the instruction bag.

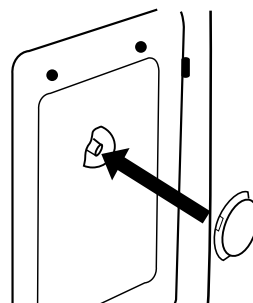

Installation

Choose a location

- After the machine has been installed, ensure that the mains plug and water supply valves are easily accessible.
- Make sure there is enough space for the machine. Select a space at least 600mm wide and 850mm high. Also leave enough space to open the door fully so you can load and unload it easily.
- Keep the area underneath and around the machine free of combustible materials such as lint, paper, rags, chemicals etc.

Do not plug the machine in and switch it on at the mains until the installation is completed.

You may be charged for a service call if a problem with your machine is caused by incorrect installation.

If the mains cord on this appliance is damaged, it must be replaced by a special cord which is ONLY obtainable from the GIAS spares service. It must be installed by a competent person.

Electricity supply

Washing machines are supplied to operate at a voltage of 230V, 50 Hz single phase. Check that the supply circuit is rated to at least 16A.

Electricity can be extremely dangerous.

This washing machine must be earthed.

The socket outlet and the plug on the appliance must be of the same type.

Do not use multiple adapters and/or extension leads.

The wires in the mains lead are coloured in accordance with the following codes:

Blue NEUTRAL

Brown LIVE

Green and Yellow EARTH

CE Appliance complies with European Directive 89/336/EEC, 73/23/EEC and subsequent amendments.

Water supply

- The cold water pressure should be between 0.05-0.8 Mpa.
- **Do not connect the machine to a single outlet instantaneous water heater.**
- The water supply tap should be accessible when the machine is installed.
- Before connecting the fill hose, check that the water is running from the water supply tap to be used.

Connecting to the cold water supply

This machine has an inlet hose with a 19mm (3/4") threaded ferrule fitted to the end, to attach between the threaded connector on the appliance and the water supply.

Only use the new hose supplied to connect the machine and ensure that the sealing washers are in place inside the hose connectors.

Do not re-use old hoses which are attached to existing installations.

Do not over-tighten the connections. Hand tight is sufficient.

Do not trap or kink the hose.

1. Connect the elbow end of the hose provided to the threaded inlet on the back of the machine.

Grey pipe to the white threaded inlet on the machine.

2. Hand tighten the connector.

3. Connect the straight ends of the pipes to the water supply; **ensure that there are no kinks.**

4. **Turn on the water supply and check for leaks.** If there is a leak, turn off the water supply, disconnect the hose and check the sealing washers are in place. Refit the hose and turn on the water supply.

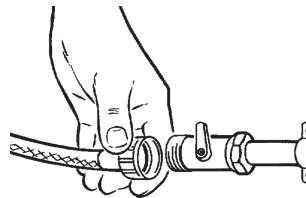
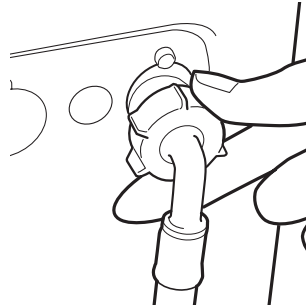

Aqua-stop

Certain models will be supplied with special hose that has a double skin and incorporates a water valve (A). If the inner hose bursts the valve will automatically shut off the water supply to prevent flooding. The indicator turns red (B). Should this happen, turn off the water supply immediately and obtain a replacement hose from GIAS Service.

The installation is the same as a conventional hose with the valve end of the aqua-stop hose fitted to the water supply.

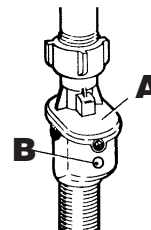

Connection of the machine to the drain

This machine must be connected in accordance with the water supply regulations. Water byelaws prohibit connection to a surface water drain. Decide which plumbing option suits you best then follow the instructions below.

All machines are tested with water prior to leaving the factory so a small amount of water may remain in the drum and drain hose.

Flooding could occur if any part of the installation is not completed correctly.

Option 1

Waste pipe connection (waste trap)

Fit the hooked end support to the outlet pipe. Position at least 800mm off the floor.

After removing the blanking plug or cutting the membrane from the waste system securely fix the outlet pipe to the drainage system, using a hose clip.

Secure the hooked end support up to at least 800mm to avoid water being drawn back into the machine.

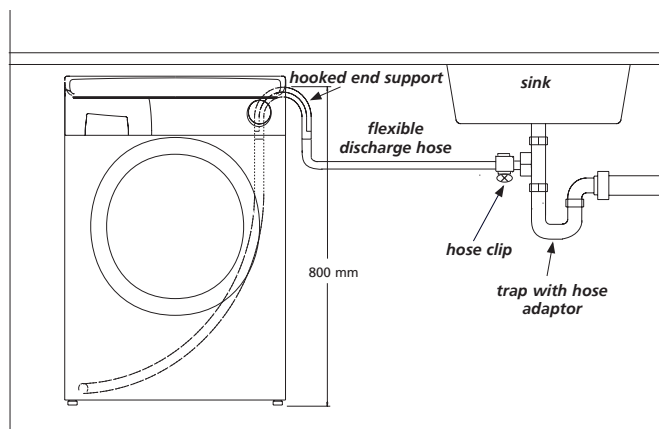

Option 2

Into a standpipe

Ensure that the standpipe is not located near an electrical socket.

Fit the hooked end support to the outlet pipe. Install the hose into the standpipe ensuring that the pipe is at least 500mm from the floor.

Insert the outlet pipe approximately 100mm into the standpipe.

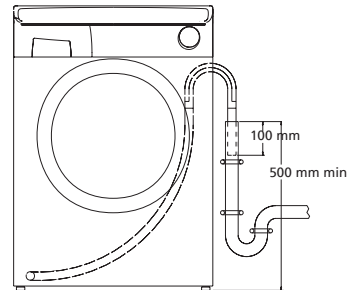

Moving the machine into position

Your machine is heavy so care must be taken when moving it. We recommend that two people move the machine to avoid strain and possible injury.

- Take care not to damage flooring when moving the machine.
- When moving the machine to its final position take care not to kink or damage the hose at the back of the machine.

Do not drag or lift the machine by its door.

Adjusting the feet

Once the machine is in place the feet should be adjusted to ensure that the machine is level. If the machine is not level it may become noisy or move.

Adjust the feet on the front corners of the machine until the machine is firm and level.

When the machine is firm and level, tighten the locking nuts on the two feet.

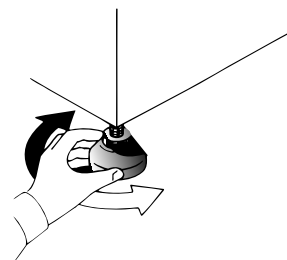

Testing the installation

Refer to the programme guide for details of how to select programmes.

1. Turn on the water supply and check for leaks from the fill hose.
2. Switch on the electricity supply.
3. Select the Essorage programme (**15**) and then press the Départ/Pause button to start the machine. Allow the programme to continue for one minute and then cancel the programme by returning the selector to the ARRÊT position. This will remove any water remaining in the machine from factory testing.
4. To check for cold water filling to the machine:
Select the Rinçage programme (**14**) and press the Départ/Pause button to start the machine.
Allow the tumble action to continue until the water has pumped out. Check that the drain outlet is not leaking or overflowing.
5. Switch off the machine at the end of the cycle by turning the programme knob to the ARRÊT position.
6. Select the Essorage programme (**15**) and press the Départ/Pause button to start the machine. If the machine takes longer than one minute to empty check the drain hose for kinks.

Installation testing is now complete.

This programme will take approximately 2 hours to complete.

Now you have successfully installed the machine we advise that you run the machine to ensure the drum is thoroughly clean after testing and storage. Select **COTON RESISTANT 90** and run the machine for a complete cycle using only wash detergent and water.

Washing advice

The following tips are designed to assist in getting the best results from your machine whilst utilising it in the most environmentally-friendly and economical way. It is also important to understand the items to avoid in your laundry, to ensure the continued safe and reliable operation of your machine.

Loading your washing machine

To make further reductions of energy, water and detergent consumption, we recommend that you put a full load into your machine. Energy savings of up to 50% can be achieved by washing one full load compared to two half loads.

Do not overload the machine as this will reduce the quality of the wash and may cause damage to the machine and your laundry.

When is prewashing really needed?

Only with particularly dirty loads! Energy savings of 5 to 15% are made by not selecting the prewash option for less dirty laundry. Pre-treat awkward stains with a washable stain remover.

Which wash temperature should you choose?

Using stain removers before machine washing reduces the need to wash at temperatures over 60°C.

Using a 40°C wash temperature can make energy savings of up to 50%.

Heavily soiled laundry

To ensure the best performance when washing a particularly dirty load, we recommend that you reduce the amount of items to be put into the machine. Allowing more space in the drum the

items can circulate more freely and will wash cleaner.

Sorting the laundry

Do not use the machine to wash items that do not have a wash label.

Items to avoid

We recommend that you **do not** wash underwired bras in the machine. Should the wires become detached it could cause damage to your clothes and the machine. If the washcare label states that the bra is machine washable then we advise placing it in a wash bag.

Recommendations

Always follow the wash care labelling on the garments.

Do not wash items previously treated with solvents.

Fasten zips, tie strings and close press studs to prevent tangling. Ensure that pockets are emptied of loose change and other small items.

Check that there are no metal objects in the laundry as these may damage the laundry and the machine.

Place small items in a wash bag.

The Dispenser

COMPARTMENT I

Prewash detergent
Maximum dosage 100ml of powder

COMPARTMENT II

Mainwash detergent
Maximum dosage 200ml
of powder

COMPARTMENT

Fabric Conditioner
Maximum dosage 100ml

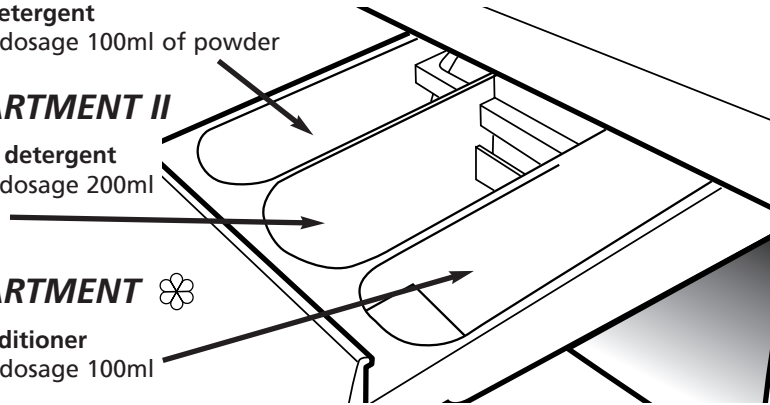

Detergent dosage

Only use detergents which are suitable for use in a washing machine. You will obtain the best results from your wash with the minimum use of chemical products, and the best care for your laundry if you take into consideration the degree of soiling as well as the type of detergent to choose.

The amount of detergent to use depends on:

- **Water hardness.**
Depending on the hardness of the water and the type of detergent used, it is possible to reduce the amount of detergent.
The softer the water supply, the less detergent is required.
- **The degree of soiling.**
It is possible to reduce the amount of detergent used depending on the degree of soiling.
Use less detergent for less soiled items.
- **Amount of laundry.**
It is possible to reduce the amount of detergent when washing only a small amount of laundry.
For smaller loads use less detergent.

The dosages shown on the packaging of detergents for washing delicates often already refer to a reduced wash size. **Always follow the dosage instructions on the detergent packaging.**

DO NOT exceed the maximum detergent dosage

Do not put any items into the drawer other than detergents that are designed to be dispensed from the drawer as they may cause blockage or damage.

Dispensing instructions

The detergent drawer is split into 3 compartments:

- the first, labelled "I", is for detergent utilised during Prewash.
- the second, labelled "II", is for detergent utilised during the main wash.
- the third, labelled  is for special additives such as fabric softeners, fragrances, starch, brighteners etc.

Dispensing in the drum

Liquid detergents and some tablets are dispensed via the machine drum using the recommended dispensing device which is placed upright on top of the washload towards the back of the drum. Some tablets are designed to be placed in the dispenser drawer, check the detergent pack for details.

Using Inter@ct for the first time

This machine will operate even if you do not programme the Inter@ct set up. However, this machine has Départ Différé and Programmation Fin Du Cycle functions and for these functions to work efficiently Inter@ct must be programmed. This is a simple operation and special care has been taken during manufacture to ensure that the user can operate this machine simply and effectively.

Programming the machine

Inter@ct needs to be programmed so that the correct clock setting, language and personal requirements are set.

When the machine is turned on and the programme dial is moved away from the ARRÊT position to a programme selection a Welcome message will appear.



HOOVER INTER@CT
WELCOME 11:06

This message is displayed for a short time while the machine recognises which programme has been selected. When the machine is ready, the programme details will appear on the display and from here you may now begin programming the machine.

Example:



1 WHITE COTTON
90° HEAVY 1600 RPM

Please note that when using the Inter@ct menu you have 30 seconds per operation to make your selection. Should you run out of time, the display will return to the start screen, and you simply have to re-enter the Inter@ct menu and continue with the programming.

To enter the Menu

Hold down the Super Rapide and the Extra Rinçage buttons together for 5 seconds or until the beep sounds.

The menu options can be changed by pressing the Extra Rinçage button. To confirm and enter an option press the Super Rapide button.

Set New Time

This function needs to be set for two reasons, firstly to display the current time of day on the screen and secondly for the Programmation Fin Du Cycle/Départ Différé settings to work correctly.

You will notice in the display window that the hours on the clock will be flashing. To set the hours you must press the Extra Rinçage button until the required figure is displayed. Then press the Super Rapide button to enter the chosen figure. Now the minutes on the clock will begin to flash. Again press the Extra Rinçage button until the required minutes are displayed and press Super Rapide to input the selection.

When you have Set the New Time, the display will ask if you wish to Set the Time Mode.

Setting the time mode (default setting – ABSOLUTE)

The Set Time Mode allows you choose how you wish the Programme Set End Time and Start Delay functions to be controlled.

The first, called **Absolute Time Mode**, allows you to set the actual time you want the programme to begin or end. An example can be seen below when the Absolute Time Mode has been selected in the menu set-up stage.

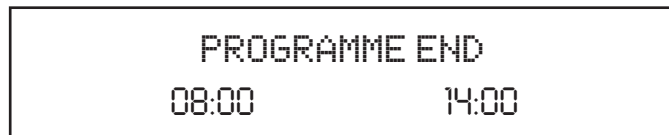

In this example, when setting the Programmation Fin Du Cycle the programme (as shown above) will end at 08.00.

The second, called **Relative Time Mode**, allows you to delay the start or end of your wash cycle by adding hours to the current time displayed on the clock, e.g. Programme to start/end in 1 hour 30 minutes. An example can be seen below when Relative Time Mode has been selected in the menu set-up stage.

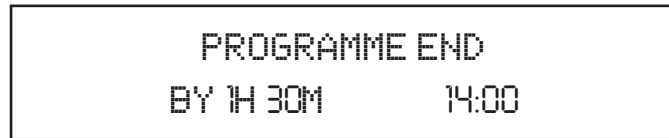

In this example, when setting the Programmation Fin Du Cycle the programme (as shown above) will end at 15:30.

Both options are very useful, but Absolute Time Mode is easier to use since there is no need for you to calculate how many hours to leave before you want the machine to end or start your chosen cycle.

You can select which option you require by pressing the Extra Rinçage button until your preferred option is displayed, and then pressing the Super Rapide button to accept the option you have chosen.

When you have entered your preferred Time Mode, the display will then ask for Enable Final Beeping to be set.

Enable Final Beeping ***(default setting – YES)***

Here you have the option to have a beeping alarm to let you know the wash cycle has finished. By pressing the Extra Rinçage button you can scroll through the YES and NO options.

To confirm your selection press the Super Rapide button and the screen will then move to the next stage and ask you if you wish to Enable Memory.

Enable Memory ***(default setting – NO)***

This is a useful feature if you frequently wash laundry using the same programme. Selecting Enable Memory will tell the machine to remember the last programme/functions used and set them in the memory. This feature works only on the Cottons, Delicates, Synthetics and Woollens programmes. The memory does not retain settings within the Special Programmes group.

Select YES or NO by using the Extra Rinçage button and confirm your selection by pressing the Super Rapide button.

The display will now show a message asking if you require the **Demo Mode** to be set. Please set this option to NO if this has not already been done. This function is for SERVICE use only. If the demo mode option is set to YES, the wash programme WILL NOT commence when you exit the Inter@ct 3D menu. The Demo Mode must be set to NO for the wash cycle to commence. Select NO using the Super Rapide button and confirm your choice with the Extra Rinçage button. You will then be asked if you wish to Exit the Menu.

Exit Menu

If you are happy with the settings you have selected, you can now exit the menu by selecting YES via the Extra Rinçage button and confirm this selection using the Super Rapide button. However, if you are not happy with some of the settings selected you must select NO and you can then start programming again from the beginning. By pressing the Super Rapide button you can enter and bypass each option individually until you reach the option you would like to change.

When you are completely satisfied with the menu options you have selected, you may exit the menu. Testing of the installation may now start. If you wish to change any of the menu settings at a later date, you can enter the menu as previously described, run through the menu options from the beginning and change whichever options you wish. This may be useful for changing Set New Time when Daylight Saving starts or ends.

Once set, the menu options will remain in the memory of the machine even if the machine is unplugged or there is a power cut.

The Control Panel

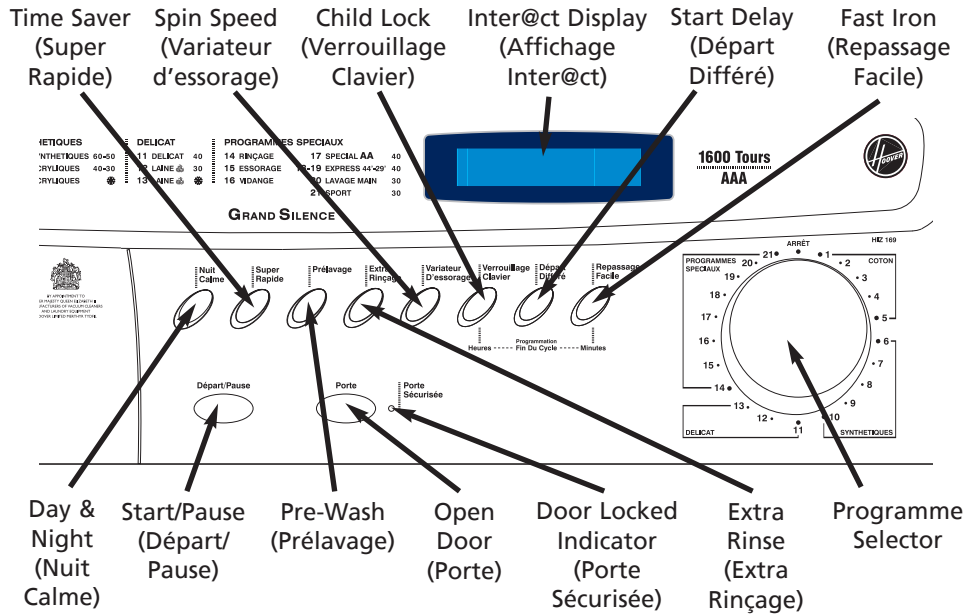

The programme selector must be returned to the ARRÊT position to reset the controls between each wash cycle.

Turning the machine on

Turn the machine on by selecting a programme using the programme selector. When you turn the programme selector dial the Welcome message will appear and will then be replaced by a display showing the following details:

Reading from left to right:

1. The programme number
2. The programme name
3. The wash temperature
4. The degree of soiling (how dirty the wash load is)
5. The spin speed

1 WHITE COTTON
90° HEAVY 1600 RPM

Départ/Pause

Départ

To start a programme press this button once. The Porte Sécurisée light will illuminate. The machine will now be sensing the wash load and ask you to please wait.

Example:

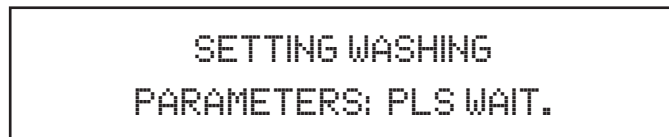

SETTING WASHING
PARAMETERS: PLS WAIT.

The Inter@ct panel will then display the time to complete the programme and then the wash cycle will start. Inter@ct calculates the time to the end of the selected programme based upon a standard 7 Kg load. During the cycle, Inter@ct corrects the time to that applicable to the size and composition of the load.

Example:

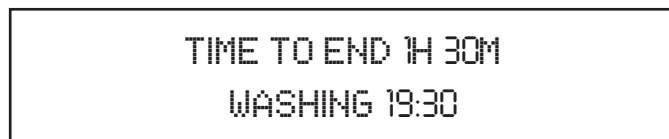

TIME TO END 1H 30M
WASHING 19:30

This display also shows the current phase of the cycle and in the bottom right hand corner, the current time is displayed.

This display will change throughout the wash programme as the cycle progresses.

Pause

The programme may be paused at any time during the wash cycle by holding down the Départ/Pause button for about two seconds. A beep will then sound and a message will appear on the display to inform you that the programme has been paused.

Example:

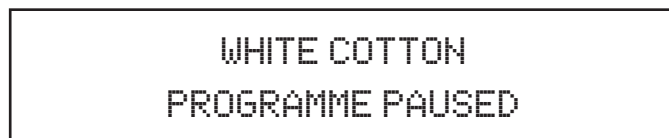

WHITE COTTON
PROGRAMME PAUSED

To restart the programme press the Départ/Pause button once again. The display will inform you that the programme will continue.

Cancel

To cancel the programme the Départ/Pause button must be pressed down for 5 seconds. A beep will then sound and the display will first inform you that the programme has been paused and then that it has been cancelled.

Example:



PROGRAMME CANCELLED

Porte Sécurisée

The Porte Sécurisée indicator light is illuminated when the door is fully closed and the machine is ON.

When Départ/Pause is pressed on the machine with the door closed the indicator will flash momentarily and then illuminate. If the door is not closed the indicator will continue to flash.

A special safety device prevents the door from being opened immediately after the end of the cycle. Wait for 2 minutes after the wash cycle has finished and the Porte Sécurisée light has gone out before opening the door. As a safety measure, check that there is no water evident in the drum. At the end of the cycle turn the programme selector to ARRÊT.

If the programme is paused, the Porte Sécurisée indicator will go out after 2 minutes and the door can be opened. Check there is no water evident in the drum before opening the door.

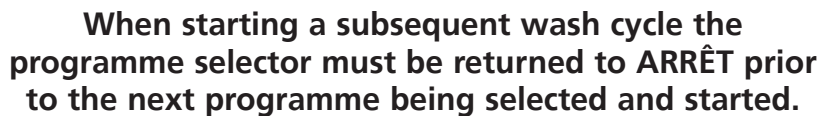

When starting a subsequent wash cycle the programme selector must be returned to ARRÊT prior to the next programme being selected and started.

Wash Options

The options should be selected **BEFORE** pressing the **Départ/Pause** button

Nuit Calme

Press this button to reduce the intermediate spin speed to 400 rpm, where applicable; the water level is increased during rinsing and the washing is kept immersed in water after the final rinse in order to spread the fibres evenly.

During the phase in which the water is held in the tub, the indicator lights to show that the machine is at a standstill.

Release the button to end the cycle with a spin dry (which may be reduced or cancelled using the appropriate button) and emptying phase.

Thanks to electronic control, the water in the intermediate phases is emptied silently, making this option very useful for washing at night.

Super Rapide

This option can be used on the Cottons and Synthetics programmes. By selecting the Super Rapide option, the wash time can be reduced by up to 50 minutes, depending on the selected programme, temperature and load, without affecting the quality of the wash.

Prélavage

This option is particularly useful for heavily soiled loads and can be used before selecting the main wash programme. Detergent for this programme should be added to the first compartment of the soap drawer labelled "1" (Please refer to Detergent Drawer Section of manual). We recommend you use only 20% of the recommended quantities shown on the detergent pack and fabric conditioner should not be used for this programme.

Extra Rinçage

This option is available on the cottons programmes. The option increases the number of rinses to five (including the final conditioned rinse). This can help prevent skin irritation from detergent residue for people with particularly sensitive skin. Selecting the Extra Rinçage button is also recommended when washing heavily soiled fabrics which need a lot of detergent, or when the wash load contains towelling fabrics that have a greater tendency to retain detergent.

Variateur d'Essorage

On selecting the wash programme the display will inform you of the maximum spin speed permitted for that programme. By repeatedly pressing the Variateur d'Essorage button the speed will decrease by increments of 100 rpm. The spin may be cancelled if desired by holding down the Variateur d'Essorage button. On selecting the required spin speed the display will then inform you of the chosen programme, its temperature and the newly selected spin speed.

Verrouillage Clavier

This is a useful feature to prevent children playing with the option buttons and tampering with the programme you have set.

After you have set the programme and option buttons you require, press the Départ/Pause button. Press the Verrouillage Clavier button and this "locks" the control panel.

You may cancel this function by pressing the Verrouillage Clavier button briefly until you see the light next to the button flash. While this light is flashing, press the Repassage Facile button – the display will inform you that the options are no longer locked and further changes can now be made.

Programmation Fin Du Cycle/Départ Différé

The Programmation Fin Du Cycle/Départ Différé options can be used if you want the washing to be ready at a later time (but within 24 hours).

1. Départ Différé button

Press the Départ Différé/Programmation Fin Du Cycle button once and press the hours and minutes buttons (Heures/Minutes) to the left and right until the required time is set. The display returns to the programme option if the button is pressed within 5 seconds. Once you have set the required Départ Différé/Programmation Fin Du Cycle, press the Départ/Pause button.

To cancel Départ Différé, hold down the button for 5 seconds.

2. Programmation Fin Du Cycle button

Press the Départ Différé/Programmation Fin Du Cycle button once and press the hours and minutes buttons (Heures/Minutes) to the left and right until the required time is set. When entering the option, the display will show the minimum time which you can set the programme to end by. This time may only be extended as you require.

NOTE: When using the Départ Différé/Programmation Fin Du Cycle functions, only use detergents via the dispenser drawer. Adding detergents etc. to the drum and then leaving them to stand for a long period of time may damage your laundry.

Repassage Facile

This option is **only** available on synthetics, acrylics, woolmark and silk programmes.

Programme	Fast Iron Function	Action to complete the cycle
Synthetics (Synthétiques)	Programme is completed by a short, very low spin speed.	If a spin cycle is required please select the appropriate spin (see Programme Guide).
Delicates 40 (Délicat 40)	The machine stops in the final rinse stage and the option indicators blink. The load is held in the water in the drum, thus reducing creasing and enabling easier ironing.	Press the Repassage Facile button to continue with the programme. The machine will then pump out the remaining water and the programme will conclude with a short spin. Finally, the programme carries out a brief tumbling action to loosen the items in the load.
Wool (Laine) ()	The machine stops in the final rinse stage and the option indicators blink. The load is held in the water in the drum, thus reducing creasing and enabling easier ironing.	Press the Repassage Facile button and the machine will pump out the water and complete the cycle with a short spin cycle.
Handwash (Lavage Main)	The machine stops in the final rinse stage and the option indicators blink. The load is held in the water in the drum, thus reducing creasing and enabling easier ironing.	Press the Repassage Facile button and the machine will pump out the water to complete the cycle. The clothes load will not be spun and will therefore be very wet.

Automatic Features

Automatic Variable Capacity (Half Load)

The washing machine is fitted with a self adjusting water level system. This system enables the machine to use the optimum amount of water needed to wash and rinse the laundry in relation to the particular load. This results in a reduction of the water and electricity used without in any way compromising the washing and rinsing performance. The amount of water and electricity used will always be appropriate for the clothes load.

The washing machine automatically ensures excellent washing results at minimum cost whilst respecting the environment.

Out of Balance protection

This model is fitted with an electronic sensor device that checks if the load is balanced correctly. If the load is slightly unbalanced the machine will re-balance it automatically to then carry out the normal spin.

If, after several attempts, balance is not restored a reduced spin speed will be used.

If loads are seriously unbalanced the spin stage will be cancelled. This helps limit vibration, reduce noise and improve the washing machine's reliability and life.

Programme Selector

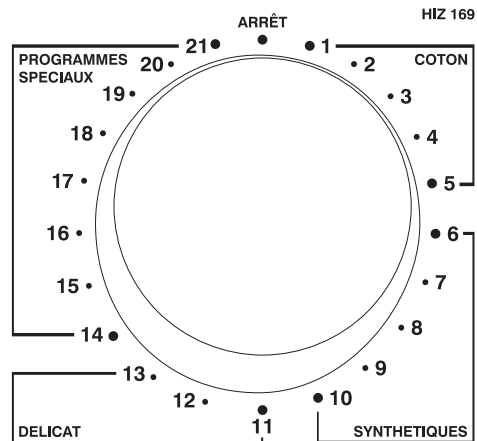

For handling the various types of fabric and their level of soiling in your laundry the washing machine has different programme groups according to type of wash, temperature, spin speeds and duration (see Programme Guide).

Cottons

The programmes are designed for maximum washing and rinsing. With spin cycles in between, they guarantee the laundry is rinsed perfectly. The final spin cycle ensures laundry is spun dry as much as possible up to the maximum speed.

Synthetics

Washing and rinsing performance is optimised through drum rotation speeds and water levels. The delicate spin action minimises creasing.

Delicates

This is a new concept in washing, with a cycle that comprises alternate periods of activity and pauses, particularly suitable for washing very delicate fabrics. Washing and rinsing are carried out using a high water level to provide the best results.

Wool (Laine)

This programme is dedicated exclusively to "machine-washable" wool fabrics. Matting and wear are minimised by sophisticated control of the drum movement during the wash cycle.

The programme reaches a maximum temperature of 30°C and ends with 3 rinses and a delicate spin.

Rinse, Spin and Drain Rinçage, Essorage and Vidange

Individual programmes are available for rinsing, (including the opportunity to add fabric conditioner), spinning, at 800rpm or less if selected via the Variateur d'Essorage button, and draining the water from the machine.

Special Programmes

Special AA 40

This special programme has been created to allow you to obtain the best washing performance with a full load, as the 60°C Colourfast, but with the advantage of the cycle being at 40°C. This gives energy savings by reducing the temperature from 60°C to 40°C. The final spin speed is 1000rpm.

Daily Programmes

By maintaining exceptional washing performance, these programmes allow you to know in advance the necessary time for your everyday laundry. In fact, this washing machine is equipped with two daily rapid programmes at 40°C, that were just studied for lightly soiled fabrics and medium or small loads.

Express 44'

A complete washing cycle (wash, rinse and spin), able to wash in approximately 44 minutes suitable for:

- a maximum load of 3.5 kgs
- lightly soiled fabrics (cotton and mixed fabrics)

With this programme we recommend that you reduce the detergent loading dose (compared to the normal one), in order to avoid detergent waste.

Express 29'

A complete washing cycle (wash, rinse and spin), able to wash in approximately 29 minutes suitable for:

- a maximum load of 2.5 kgs
- lightly soiled fabrics (cotton and mixed fabrics)

With this programme we recommend that you reduce the detergent loading dose (compared to the normal one), in order to avoid detergent waste.

Handwash (Lavage main)

This washing machine also has a gentle Silk and Hand Wash programme cycle. Thanks to the special drum movement during washing, it is possible to carry out a complete washing cycle for garments specified as "Hand Wash only" and laundry items made from silk or specified "Wash as silk" on the fabric label.

Matting and wear are minimised by sophisticated control of the drum movement during the wash cycle.

The programme has a maximum temperature of 30°C and concludes with 3 rinses, one for fabric conditioner, and a delicate spin.

Sports

Sports items have been given their own wash care programme.



















It is specially designed to wash mixed sportswear fabrics that cannot be washed on hotter programmes and is designed to remove the soiling and staining created by participation in sports activities.

This programme starts with a cold prewash that breaks down and loosens any excess dirt and then washes at a cool 30°C, rinses twice (one is for fabric conditioner) and spins slowly for the best care of your heavily soiled, delicate garments.

Detergent for the prewash part of the programme should be added to compartment I and detergent for the mainwash should be added to compartment II. Follow the instructions given in 'The Dispenser' section.

Programme Guide

Energy label data based on Coton Résistant 60 programme tested in accordance with CENELEC EN60456

Programme		Fabric Type	Max. Load Size (kg)	Max. Water Temp (°C)	
Cottons	 90	Cottons	Cottons, linen	7.5	90
	 60	Colourfast	Cotton, colourfast mixed fibres	7.5	60
	 60	Colourfast	Cotton, colourfast mixed fibres	7.5	60
	 40	Non-fast	Cottons, mixed fabrics, coloureds non-fast	7.5	40
	 15	Non-fast	Cottons, mixed fabrics, coloureds non-fast	7.5	15
Synthetics	 60	Colour Mix	Cottons, mixed fabrics and synthetics	2.5	60
	 60	Colour Mix	Cottons, mixed fabrics and synthetics	2.5	60
	 50	Synthetics	Mixed fabrics and synthetics	2.5	50
	 40	Acrylics	Synthetics, acrylics and coloured mixed fabrics	2.5	40
	 15	Acrylics	Synthetics, acrylics and coloured mixed fabrics	2.5	15
Delicates	 40	Delicates	Delicates, synthetics and mixed fabrics	1	40
	 30	Woolmark	Machine washable wool  , very delicate fabrics, synthetic knits	1	30
	 15	Woolmark		1	15
Special Programmes	14	Rinse	Mixed fabrics	7.5	-
	15	Spin	Mixed fabrics	7.5	-
	16	Drain	Mixed fabrics	7.5	-
	 40	Special AA	Cottons, colourfast mixed fibres	7.5	40
	 40	Express 44'	Lightly soiled cottons and mixed fabrics	3.5	40
	 40	Express 29'	Lightly soiled cottons and mixed fabrics	2	40
	 30	Handwash and Silk	Silks and 'Hand Wash only' garments	2.5	30
	 30	Sports	Mixed fabrics	2.5	30

A Typical Wash

Liquid detergents and some concentrated powders and tablets that are to be placed directly into the drum should use the recommended dispensing device.

This section summarises the main points when completing a wash cycle. For detailed explanations of features, options and details of the machine refer to the relevant section in the instruction manual.

Preparing the laundry

Select and sort the laundry according to the wash care labels found on each garment. Always check the care labels.

Loading the laundry

Open the door.

Put the laundry in the washing machine. Close the door by pushing it until it clicks, ensuring that no items of laundry are obstructing the lock or door seal.

Putting detergent in machine

Open the drawer, choose the detergent and put in the recommended amount.

Do not exceed the dosage stated below.

Close the drawer again.

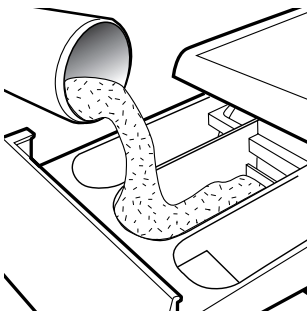

Compartment	Wash	Maximum quantity of powder/liquid
I	Prewash (option)	100ml
II	Main Wash (all programmes)	200ml
	Fabric Conditioner	100ml

Selecting the wash programme

Refer to the Programme Guide or the programme descriptions on the front of the machine to select the most suitable programme.

The programme is selected by turning the programme selector and aligning the programme name with the indicator.

The programme will be displayed on the Inter@ct 3D screen, along with the standard spin speed and the wash temperature for the selected programme.

Check that the tap is turned on and that the discharge hose is positioned correctly.

Select the required wash options

Starting the wash cycle

Press the Départ/Pause button. The Inter@ct 3D screen will indicate that the machine is setting the wash parameters and then after a few seconds the wash programme will begin. The display will then indicate the time to the end of the cycle and the current phase of the cycle (i.e. washing, rinsing or spinning).

Do not try to open the door when the Porte Sécurisée indicator is on.

Do not open the dispenser drawer during the wash programme.

If you wish to pause the programme press the Départ/Pause button and after 2 minutes the door can be opened. To cancel the programme the Départ/Pause button must be pressed down for 5 seconds. A beep will then sound and the display will first inform you that the programme has been paused and then that it has been cancelled. A new programme can be selected after cancelling the programme.

When the programme has finished

Wait for the door lock to be released. The Porte Sécurisée indicator will go out after approximately 2 minutes and then the door can be opened.

Switch off the machine by turning the programme selector to the ARRÊT position before selecting the next programme (this action resets the memory in the machine).

Open the door. Remove the laundry.

Disconnect the plug from the mains power supply and turn off the water supply after every use.

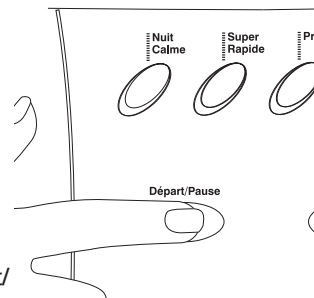
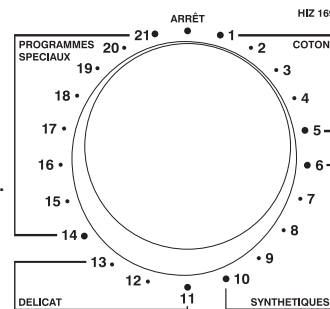

Cleaning and Routine Maintenance

The washing machine needs very little maintenance, but regular attention to a few small details will ensure the continued performance of your washing machine.

Do not use abrasive cleaners, scouring pads, solvent based cleaners or polishes; wiping the outside of the machine with a damp cloth will suffice.

Cleaning the soap dispenser

1. Clean the compartments occasionally to remove detergents and additives.
2. To do this you just need to pull the drawer out firmly from the machine, but without forcing it.
3. Clean the compartments and the syphon cap and cover under warm running water.
4. Clean the soap dispenser housing to remove any residue of soap powder
5. Replace the drawer.

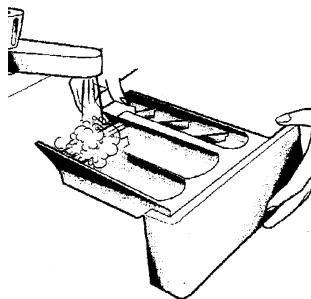
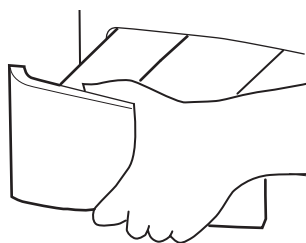

Cleaning the door glass

Regularly clean the door glass with a damp cloth. A build up of soiling and residues from the water may result in water leaking from the door.

Do not use abrasive cleaners as they can scratch the surface.

Cleaning the filter

The washing machine is fitted with a special filter to prevent items such as coins, buttons, etc. blocking the discharge hose. These may be retrieved by:

1. Removing the kickplate by gently pulling it from the bottom in an outwards and upwards direction.
2. Use the kickplate to collect the water still in the filter.
3. Use a screwdriver to loosen the screw holding the filter, turn the filter anticlockwise until it stops, remove it and clean it. After cleaning it, reassemble following the above instructions in reverse order.

Replace the kickplate.

We recommend that the filter be cleaned frequently, at least once a month.

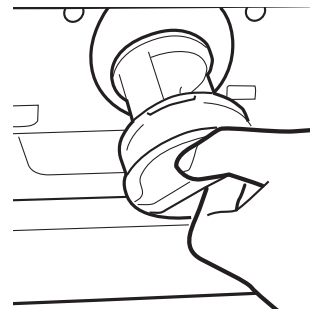
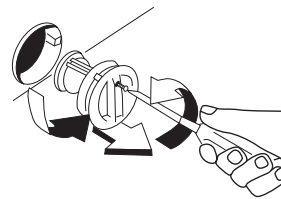
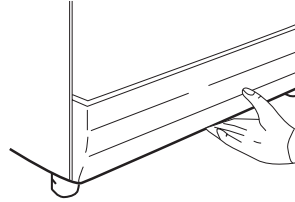

Maintenance wash

Using small quantities of detergent and low temperature wash programmes can cause the gradual build up of grease, dirt and scale. Over time these deposits can damage your laundry and your machine. They can also cause your machine to smell. We recommend that you carry out a maintenance wash a couple of times per year to keep your machine and pipe work clean and free of these deposits. Simply run the **COTON RESISTANT 90** programme without a load and with the normal quantity of detergent.

This wash will take approximately 2 hours to complete.

Troubleshooting

What might be the cause of...

Defects you can remedy yourself

Before calling GIAS Service for technical advice please run through the following checklist. A charge will be made if the machine is found to be working or has been installed incorrectly or used incorrectly. If the problem persists after completing the recommended checks, please call the GIAS Service, they may be able to assist you over the telephone.

The machine will not start...

- Close the door. Check that there is power to the machine. Select a programme and press Départ/Pause. Check if the Porte Sécurisée light is illuminated and the DOOR LOCKED message is displayed.

If it is not, check the following:

1. Is the machine connected to the electrical supply?
 2. Is the electrical supply OK? Check another socket.
 3. Has the fuse on the machine blown? If so, replace it.
- If the Porte Sécurisée light is illuminated and the DOOR LOCKED message is displayed and the machine does not start this means that the machine cannot fill with water, check the following:
 1. Check the programme dial is correctly aligned with the programme.
 2. Is the water supply to the machine switched on?
 3. Are the pipes kinked or restricted in any way?

Water does not drain away...

- Ensure that there is not a blockage in the drain hose or the hose is not kinked.
- Is the drain hose installed correctly? If connected to the sink waste make sure you have cut the membrane or removed the bung from the under sink drainage unit.
- Check for foreign bodies in the filter. If present, clean the filter.

If you have found any of the above problems correct them and run the machine through a spin cycle to drain the water.

- Is the Repassage Facile function selected? If so, deselect the option and the programme will complete (see page 26 for complete explanation of the function).

Water on the floor around the washing machine...

- Is the fill hose tightened? If so, replace the rubber washers and re-tighten.
- Is the standpipe or the household drain blocked? If so, clear the blockage yourself or call a plumber.
- Is there clothing or dirt between the door gasket and the door glass? Ensure that the door glass and gasket are kept clean and free of laundry when loading the machine.

The machine does not spin...

- Water has not drained from the machine? Check the points highlighted above.
- Have you selected an option that changes the spin profile (Repassage Facile or Variateur d'Essorage)? Check the feature in the description of the controls.
- Is the load unbalanced? To reduce noise and vibration and improve the machine's reliability and life, the machine is fitted with an electronic sensor that detects if the load is unbalanced. To improve the spin performance the load can be re-distributed by hand at the end of the cycle and then re-spun.

The machine is noisy or vibrates a lot during the cycle...

- Has the transit system been fully removed? Check that the bracket and the polystyrene packing have been taken off the machine.
- Are there any loose items in the pockets of clothing that can rattle in the drum and cause damage?
- Is the load unbalanced? Stop the programme, re-distribute the load and restart.

The programme takes a long time...

- Some programmes do take a long time (over 2 hours). Low water pressure can increase the length of the programme.

The door will not open...

- Has the programme finished? Does the machine show 'PROGRAM ENDED DOOR OPEN'? If not the programme is not complete, wait a further couple of minutes and the message 'PROGRAM ENDED DOOR OPEN' will appear and you will be able to open the door.
- If water remains in the drum refer to 'Water does not drain away...' above.

Problem with the dispenser...

- Not all the detergent has been flushed away.
 1. Check the water supply tap is fully turned on.
 2. Check the inlet hose is not kinked.
- The dispenser drawer will not close properly.
 1. Check the drawer is aligned properly.
 2. Check the drawer is not clogged with detergent (see Cleaning and Routine Maintenance).
- Steam is coming from the dispenser.

The machine is designed to vent through the drawer, this is nothing to worry about.

Remember, you may be charged for the service call if incorrect installation or misuse causes a problem with your machine.

Note:

The use of environmentally-friendly, phosphate-free detergents (check detergent information on pack) can have the following effects:

- Waste water from rinsing may be cloudier because of the presence of a white powder (zeolites) held in suspension, without the rinse performance being adversely affected.
- Presence of white powder on laundry after washing, which is not absorbed by the fabric and does not alter the colour of the fabric.
- The presence of foam in the final rinsing water is not necessarily an indication of poor rinsing. Carrying out more rinse cycles does not serve any purpose in such cases.

Power Failure

If there is a power failure the wash cycle will be interrupted, and the wash programme and functions will be suspended. When the power is restored, the wash programme and functions will restart from the same point and complete the programme.

During a power failure the water can be drained and the load can be removed from the machine as follows:

1. Switch off the machine both via the programme knob and the mains power supply. Remove the plug from the mains power supply socket.
2. Carefully move the machine so the rear of the machine is accessible. Please follow the safety precautions which we recommend under the Safety Notes section of this manual.
3. Unclip the drain hose from the rear panel of the machine and lower the hose into a bowl on the floor. When the bowl is full raise the end of the drain pipe to a height higher than the top of the appliance to stop the flow of water. Empty and replace the bowl and continue draining the machine until empty.
4. Once the machine is fully drained of water, clip the hose to the rear of the machine. Open the door and remove the load.

The door can be opened approximately 2 minutes after the power failure.

Introduction	41
Informations sur la livraison	41
A faire	41
A ne pas faire	42
Déballage du produit	43
Installation	45
Choisissez un emplacement	45
Alimentation électrique	46
Alimentation en eau	46
Branchement sur l'alimentation en froide	47
Branchement au dispositif d'évacuation	48
Mise en place de la machine	49
Ajustement des pieds	49
Testez l'installation	50
Conseils de lavage	51
Chargement de votre machine à laver	51
Tri du linge	52
Le doseur	53
Dosage du détergent	53
Mode de dosage	54
Utiliser Inter@ct pour la première fois	55
Programmation de la machine	55
Le panneau de commande	59
Options de lavage	62
Fonctions automatiques	65
Sélecteur de programme	66
Programmes spéciaux	67
Programmes quotidiens	67
Guide de programmation	69
Lavage typique	70
Sélectionner le programme de lavage	71
Commencez le cycle de lavage	71
Nettoyage et entretien de routine	72
Dépistage de pannes	74
Panne de courant	77

Introduction

Veillez lire et suivre ces instructions avec soin et utiliser la machine en conséquence. Ce livret contient des instructions importantes sur la sécurité d'utilisation, l'installation et l'entretien de la machine, ainsi que des conseils utiles pour obtenir les meilleurs résultats possibles lors de son utilisation.

Conservez toute la documentation dans un endroit sûr pour pouvoir vous y reporter à une date ultérieure ou la transmettre aux prochains propriétaires.

Vérifiez que la machine ne s'est pas détériorée en transit. Si c'est le cas, contactez GIAS pour une opération de dépannage.

Informations sur la livraison

Vérifiez que les articles suivants ont bien été livrés avec l'appareil :

- Manuel d'utilisation
- Carte de garantie
- Bonde
- Tuyau d'admission et crochet de support du tuyau (voir la section Déballage et Installation)
- Panneau inférieur et 2 fixations à pousoir
- Étiquette d'énergie

A faire

- Tous les matériaux de conditionnement utilisés sont écologiques et recyclables. Veuillez les éliminer de manière écologique. Votre municipalité pourra vous donner le détail exact des méthodes d'élimination en vigueur.
- Pour assurer la sécurité lors de l'élimination d'une vieille machine à laver, veuillez débrancher la fiche du courant de secteur, couper le câble d'alimentation et le détruire avec la fiche. Pour empêcher que les enfants ne s'enferment dans la machine, cassez les charnières de la porte ou son dispositif de verrouillage.
- Cette machine est conçue uniquement pour usage domestique, soit pour laver, rincer et essorer le linge domestique et les vêtements.

Si l'appareil ne fonctionne pas correctement ou s'il tombe en panne, mettez-le à l'arrêt, débranchez-le du courant de secteur, coupez l'alimentation en eau et ne touchez pas à la machine. Consultez le service GIAS pour prévoir une éventuelle réparation.

A ne pas faire

- Ne touchez pas la machine si vous avez les mains ou les pieds mouillés ou humides.
- Ne vous appuyez pas sur la porte lorsque vous chargez la machine et n'utilisez pas la porte pour soulever ou déplacer la machine.
- N'utilisez pas d'adaptateurs, de multi-prises et/ou de rallonges.
- Ne laissez pas des enfants jouer avec la machine ou avec ses commandes.
- N'essayez pas d'ouvrir la porte lorsque l'eau est visible dans le tambour ou lorsque le témoin lumineux Porte Sécurisée est allumé.

Le non-respect de ces instructions peut compromettre la sécurité de votre appareil. Un appel de service peut vous être facturé si la défaillance de votre appareil est causée par une mauvaise utilisation.

Déballage du produit

Déballer la machine à proximité de son emplacement définitif.

1. Découpez l'emballage avec soin tout autour de la partie inférieure de la machine.

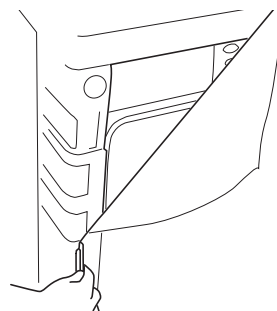

2. Posez la machine sur le côté et enlevez la base et les deux cales de polystyrène situées de chaque côté de la machine. Nous vous recommandons de faire appel à une seconde personne pour vous aider à soulever et à manœuvrer la machine.

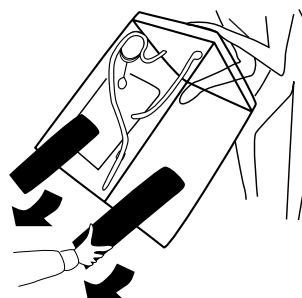

Mettez l'emballage au rebut en toute sécurité. Conservez hors de portée des enfants car il représente une source de danger potentielle.

3. Remettez la machine en position verticale, enlevez le reste de l'emballage et l'écrou central qui fixe la barre de transit en place.

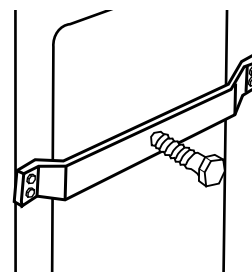

4. Enlevez les quatre écrous de fixation de la barre de transit et tirez le support de transit.

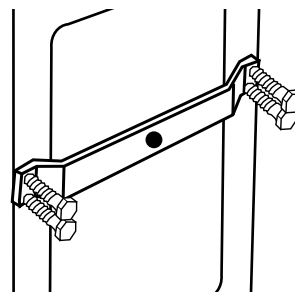

Nous vous recommandons de conserver le support et les vis de transit pour protéger la machine en cas de déplacement ultérieur. Les fabricants déclinent toute responsabilité en cas de détérioration de la machine résultant du non-respect des instructions sur la dépose de la protection de transit. Tous les frais d'installation sont à la charge de l'utilisateur.

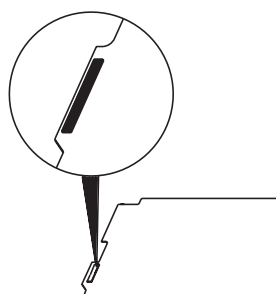

5. Prenez le panneau inférieur fourni et installez les deux bandes adhésives en retirant le support en papier d'un côté et en plaçant les bandes de chaque côté au panneau inférieur.

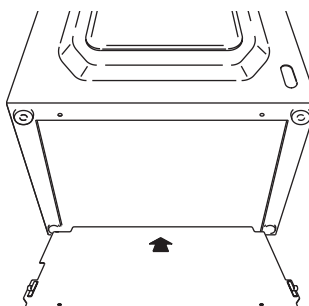

6. Inclinez la machine vers l'avant et placez le panneau inférieur sous l'avant de la machine. Enlevez le reste du support en papier de la bande adhésive et placez le panneau inférieur en bas du caisson de la machine.

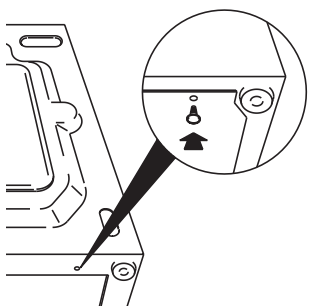

7. Prenez les deux pinces de fixation en plastique et fixez le panneau inférieur au socle de la machine. Remettez la machine en position verticale.

8. Bouchez le trou central situé à l'arrière de la machine avec le bouchon que vous trouverez dans le sac d'instructions.

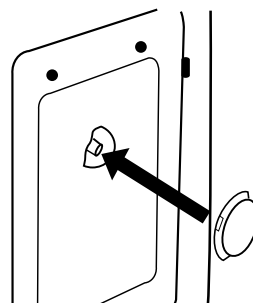

Installation

Choisissez un emplacement

- Une fois la machine installée, vérifiez que la prise électrique et les robinets d'alimentation en eau sont facilement accessibles.
- Vérifiez qu'il y a suffisamment de place pour la machine. Sélectionnez un espace d'au moins 600 mm de large et 850 mm de haut. Laissez également suffisamment de place pour ouvrir la porte à fond de manière à charger et décharger la machine facilement.
- Maintenez le dessous et les alentours de la machine libres de matériaux combustibles comme les peluches, le papier, les chiffons, les produits chimiques, etc.

Ne branchez pas l'appareil et ne mettez pas en marche l'interrupteur de secteur tant que l'installation n'est pas terminée.

Un appel de service peut vous être facturé si la défaillance de votre appareil est causée par une installation incorrecte.

Si le cordon électrique de cet appareil est endommagé, il doit être remplacé par un cordon spécial qui est **UNIQUEMENT disponible auprès du service des pièces de rechange de GIAS. Il doit être installé par une personne compétente.**

Alimentation électrique

Les machines à laver sont prévues pour une tension monophasée de 230 V, 50 Hz. Vérifiez que la tension nominale du circuit d'alimentation est réglée sur 16 A minimum.

L'électricité peut être extrêmement dangereuse.

Cette machine à laver doit être mise à la terre.

La prise de courant et la fiche de la machine doivent être du même type.

N'utilisez pas de multi-prises et/ou de rallonges.

Les fils du câble de secteur sont colorés en fonction des codes suivants :

Bleu	NEUTRE
Marron	SOUS TENSION
Vert et jaune	TERRE

La machine est conforme aux directives européennes 89/336/EEC, 73/23/EEC et à leurs modifications ultérieures.

Alimentation en eau

- La pression d'eau froide doit se situer entre 0,05 et 0,8 Mpa.
- **Ne branchez pas la machine sur un chauffe-eau instantané mono-prise.**
- Le robinet d'alimentation en eau doit être accessible une fois la machine installée.
- Avant de brancher le tuyau de remplissage, vérifiez que l'eau coule du robinet d'eau qui sera utilisé.

Branchement sur l'alimentation en eau froide

Cette machine est équipée d'un tuyau de remplissage dont les extrémités sont munies d'embouts filetés de 19 mm. Ce tuyau est installé entre le connecteur fileté de l'appareil et l'alimentation en eau.

Veillez à n'utiliser que le nouveau tuyau fourni pour connecter la machine et vérifiez que les rondelles sont bien en place à l'intérieur des connecteurs du tuyau.

Ne réutilisez pas d'anciens tuyaux qui sont installés sur d'autres machines.

Ne serrez pas trop les raccords. Un serrage manuel est suffisant.

Assurez-vous de ne pas coincer ou couder les tuyaux.

1. Branchez l'extrémité du coude du tuyau fourni dans l'orifice fileté situé à l'arrière de la machine.

Tuyau gris sur l'orifice fileté blanc de la machine.

2. Serrez le connecteur.

3. Raccordez les extrémités droites des tuyaux sur l'alimentation en eau ; **vérifiez qu'il n'y a pas de coudes.**

4. **Ouvrez l'alimentation en eau et vérifiez la présence éventuelle de fuites.** En cas de fuite, coupez l'alimentation en eau, débranchez le tuyau et assurez-vous que les rondelles d'étanchéité sont bien en place. Remettez le tuyau et ouvrez l'alimentation en eau.

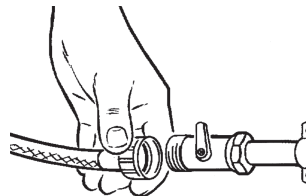
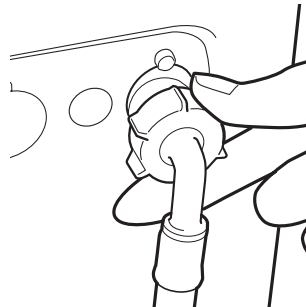

Aqua-stop

Certains modèles sont fournis avec un tuyau spécial à double paroi qui contient un robinet d'eau (A). Si le tuyau interne éclate, le robinet coupe automatiquement l'alimentation en eau pour empêcher les inondations. Le témoin devient rouge (B). Dans ce cas, coupez immédiatement l'alimentation en eau et procurez-vous un tuyau de rechange auprès du service GIAS.

L'installation est identique à celle d'un tuyau conventionnel et l'extrémité du robinet du tuyau aqua-stop est connectée sur l'alimentation en eau.

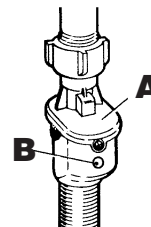

Branchement au dispositif d'évacuation

Cette machine doit être connectée conformément aux réglementations en matière d'alimentation en eau. Les arrêtés municipaux en matière d'évacuation d'eau interdisent la connexion à un égout d'eau de surface.

Décidez de l'option de plomberie qui vous convient le mieux et suivez ensuite les instructions qui figurent ci-dessous.

Toutes les machines sont testées avec de l'eau avant de quitter l'usine, alors il se peut qu'une petite quantité d'eau reste dans le tambour et le tuyau d'évacuation.

Il y a un risque d'inondation si l'installation n'est pas effectuée correctement.

Option 1

Connexion du tuyau d'évacuation des eaux sales (trappe d'évacuation des eaux sales)

Installez le crochet de support sur le tuyau de sortie. Placez à un minimum de 800 mm du sol.

Après avoir enlevé la bonde ou coupé la membrane du système d'évacuation des eaux sales, fixez le tuyau de sortie en toute sécurité au système d'évacuation, à l'aide d'une pince.

Fixez le crochet de support à une hauteur d'au moins 800 mm pour éviter que l'eau ne retourne dans la machine.

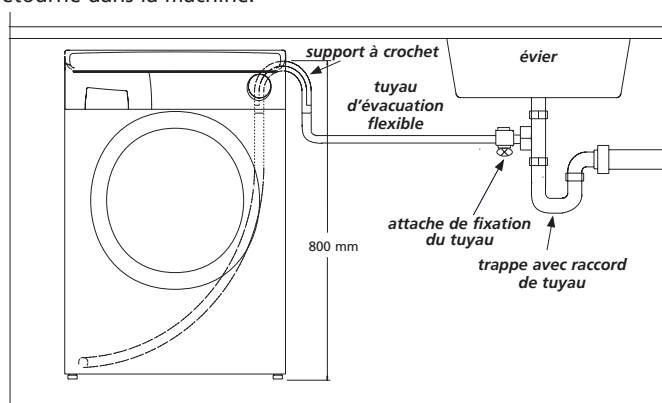

Option 2

Dans une colonne d'alimentation

Vérifiez que la colonne d'alimentation ne se trouve pas à proximité d'une prise électrique.

Installez le crochet de support sur le tuyau de sortie. Installez le tuyau dans la colonne d'alimentation en veillant à ce que le tuyau se trouve au moins à 500 mm du sol.

Enfoncez le tuyau de sortie sur une profondeur d'environ 100 mm dans la colonne d'alimentation.

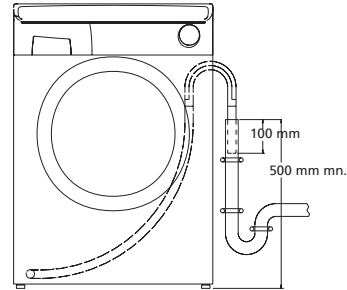

Mise en place de la machine

La machine est lourde, alors vous devez faire attention lorsque vous la déplacez. Nous vous recommandons d'être à deux pour déplacer la machine afin d'éviter les efforts excessifs et les blessures éventuelles.

- Prenez soin de ne pas endommager le sol lorsque vous déplacez la machine.
- Lorsque vous déplacez la machine jusqu'à son emplacement définitif, prenez soin de ne pas couder ou endommager le tuyau qui se trouve à l'arrière de la machine.

Ne pas tirer ou soulever la machine par sa porte.

Ajustement des pieds

Lorsque la machine est en place, les pieds doivent être ajustés pour mettre la machine de niveau. Si la machine n'est pas de niveau, il se peut qu'elle devienne bruyante ou qu'elle bouge.

Ajustez les pieds qui se trouvent aux angles avant de la machine, jusqu'à ce qu'elle soit stable et de niveau.

Lorsque la machine est stable et de niveau, serrez les écrous de fixation situés sur les deux pieds.

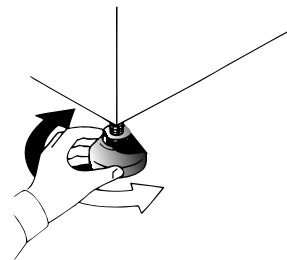

Testez l'installation

Consultez le guide de programmation pour le détail de sélection des programmes.

1. Ouvrez l'alimentation en eau et vérifiez la présence éventuelle de fuites au niveau des tuyaux de remplissage.
2. Ouvrez l'alimentation électrique.
3. Sélectionnez le programme Essorage (15) et appuyez sur le bouton Départ/Pause pour mettre la machine en marche. Laissez le programme se poursuivre pendant une minute et ensuite annulez le programme en remettant le sélecteur en position ARRÊT. Ceci permet d'éliminer l'eau qui reste dans la machine suite aux essais en usine.
4. Pour vérifier le remplissage de la machine en eau froide :
Sélectionnez le programme Rinçage (14) et appuyez sur le bouton Départ/Pause pour mettre la machine en marche.
Attendez que toute l'eau soit vidangée. Vérifiez qu'il n'y a pas de fuite ou de débordement au niveau de la sortie de vidange.
5. Mettez la machine à l'arrêt à la fin du cycle en tournant le bouton de commande à la position d'ARRÊT.
6. Sélectionnez le programme Essorage (15) et appuyez sur le bouton Départ/Pause pour mettre la machine en marche. Si la machine prend plus d'une minute à se vider, vérifiez la présence éventuelle de coudes au niveau du tuyau d'évacuation.

Les essais d'installation sont alors terminés.

**Ce programme
dure environ
2 heures.**

Vous avez maintenant installé la machine correctement et nous vous conseillons de la faire tourner pour vérifier que le tambour est bien propre après les essais et la période de stockage de la machine. Sélectionnez **COTON RESISTANT 90** et faites tourner la machine pendant un cycle complet, en n'utilisant que du détergent et de l'eau.

Conseils de lavage

Les conseils suivants sont conçus pour obtenir les meilleurs résultats de votre machine en l'utilisant de la manière la plus écologique et la plus économique possible. Il est également important de comprendre les articles que vous devez éviter d'incorporer dans votre linge pour veiller à un fonctionnement sûr et fiable de votre machine.

Chargement de votre machine à laver

Pour réduire plus encore la consommation d'énergie, d'eau et de détergent, nous vous recommandons d'utiliser votre machine à pleine charge. Vous pouvez réaliser des économies de jusqu'à 50 % en procédant à un lavage à pleine charge plutôt que deux en demi-charge.

Ne chargez pas excessivement la machine pour ne pas affecter la qualité du lavage ou détériorer la machine ou votre linge.

Quand le pré-lavage est-il vraiment nécessaire ?

Uniquement lorsque le linge est particulièrement sale ! Vous pouvez réaliser des économies de 5 à 15 % en désactivant l'option de pré-lavage pour le linge moins sale. Traitez les taches tenaces avec un détachant lavable.

Quelle température de lavage dois-je sélectionner ?

L'utilisation de détachants avant le lavage à la machine réduit la nécessité de laver à des températures supérieures à 60°C.

Un lavage à une température de 40°C peut produire des économies d'énergie de jusqu'à 50 %.

Linge très sale

Pour obtenir les meilleurs résultats possibles lorsque vous lavez du linge particulièrement sale, nous vous recommandons de limiter le nombre d'articles que vous mettez dans la machine. Laissez de la place dans le tambour pour que les articles circulent plus librement et pour optimiser le lavage.

Tri du linge

Ne pas utiliser la machine pour laver les articles qui n'ont pas d'étiquette de conseil de lavage.

Ne pas laver les articles qui ont été antérieurement traités avec des solvants.

Articles à éviter

Nous vous recommandons de **ne pas** laver les soutiens-gorge avec armature dans la machine. Si l'armature se décroche, vous risquez d'endommager vos vêtements ainsi que la machine. Si l'étiquette de conseil de lavage indique que le soutien-gorge est lavable en machine, nous vous conseillons de le placer dans un sac.

Recommandations

Suivez toujours l'étiquette de conseil de lavage qui se trouve sur les vêtements.

Fermez les fermetures éclair, nouez les ficelles et fermez les pressions pour empêcher que le linge n'accroche. Vérifiez qu'il n'y a pas de pièces de monnaie ou autres articles de petites dimensions dans les poches.

Vérifiez qu'il n'y a pas d'objets métalliques dans le linge pour ne pas endommager le linge ou la machine.

Placez les petits articles dans un sac à lessive.

Le doseur

COMPARTIMENT I

Détergent pour le pré-lavage
Dosage maximum 100 ml de poudre

COMPARTIMENT II

Détergent pour le lavage principal
Dosage maximum 200 ml de poudre à laver

COMPARTIMENT

Assouplissant
Dosage maximum 100 ml

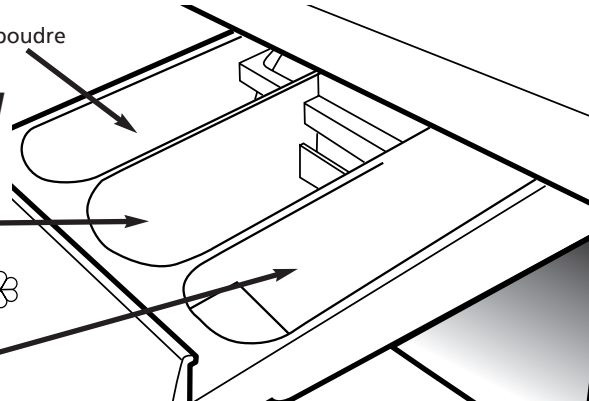

Dosage de détergent

N'utilisez que des détergents qui conviennent à un lavage en machine. Vous obtiendrez les meilleurs résultats possibles en utilisant un minimum de produits chimiques, en tenant compte du degré de saleté du linge et en sélectionnant soigneusement le type de détergent nécessaire.

La quantité de détergent à utiliser dépend :

- **de la dureté de l'eau.**
En fonction de la dureté de l'eau et du type de détergent utilisé, il est possible de réduire la quantité de détergent utilisé.
Plus l'eau est douce, moins vous avez besoin de détergent.
- **du degré de saleté.**
Il est possible de réduire la quantité de détergent utilisée selon le degré de saleté.
Utilisez moins de détergent pour le linge moins sale.
- **de la quantité de linge.**
Il est possible de réduire la quantité de détergent lorsque vous lavez uniquement quelques articles.
Pour les lots plus petits, utilisez moins de détergent.

Les dosages qui figurent sur l'emballage des détergents pour le lavage d'articles délicats s'appliquent généralement à un lot de plus petite taille. **Suivez toujours les instructions de dosage qui figurent sur l'emballage du détergent.**

NE PAS dépasser la dose de détergent maximum

**Ne rien mettre
dans le bac
hormis des
détergents
prévus pour être
ainsi distribués
afin d'éviter les
possibilités de
blocage ou de
détérioration.**

Mode de dosage

Il existe trois bacs à détergents :

- le premier, identifié par "I" est réservé au détergent utilisé pendant le prélavage.
- le second, identifié par "II" est réservé au détergent utilisé pendant le lavage principal.
- le troisième identifié par  est réservé aux additifs spéciaux comme les assouplissants, les parfums, l'amidon, les agents éclaircissants, etc...

Dosage dans le tambour

Les détergents liquides et certains détergents en tablettes sont distribués depuis le tambour de la machine, à l'aide du doseur recommandé qui est placé directement sur le linge, vers l'arrière du tambour. Certains détergents en tablette sont conçus pour être placés à l'intérieur du bac de dosage. Vérifiez l'emballage du détergent pour tous renseignements complémentaires.

Utiliser Inter@ct pour la première fois

Cette machine à laver fonctionnera même si la configuration Inter@ct n'est pas programmée. Cependant, cette machine est équipée de fonctions de Départ Différé et de Programmation Fin Du Cycle. Pour assurer le fonctionnement efficace de ces fonctions, il est nécessaire de programmer Inter@ct. Il s'agit d'une opération simple et nous avons pris toutes les précautions possibles pendant la fabrication de cette machine pour veiller à ce que l'utilisateur puisse l'utiliser en toute simplicité et de manière efficace.

Programmation de la machine

Inter@ct doit être programmé pour que l'horloge, la langue et les exigences personnelles soient réglées correctement.

Lorsque l'utilisateur met la machine en marche et tourne le cadran de programmation de la position 'ARRÊT' à un programme particulier, un message de bienvenue s'affiche.



HOOVER INTER@CT
BIENVENUE 11:06

Ce message s'affiche un court moment pendant que la machine détermine le programme qui a été sélectionné. Lorsque la machine est prête, le détail du cycle s'affiche et vous pouvez alors commencer la programmation de la machine.

Exemple :



1 COTON BLANC
90° SALE 1600 TR.

A noter que lors de l'utilisation du menu Inter@ct vous avez 30 secondes par opération pour effectuer votre sélection. Au cas où vous n'auriez pas suffisamment de temps, l'affichage retourne à son premier écran et il vous suffit de retourner au menu Inter@ct et de continuer la programmation.

Pour entrer dans le Menu

Maintenez les boutons Super Rapide et Extra Rinçage enfoncés pendant 5 secondes ou jusqu'à ce qu'un bip sonore se fasse entendre.

Les options du menu peuvent être changées en appuyant sur le bouton Extra Rinçage. Pour confirmer et saisir une option, appuyez sur le bouton Super Rapide.

Configuration de la nouvelle heure

Cette fonction doit être réglée pour deux raisons : tout d'abord pour afficher l'heure de la journée sur l'écran et ensuite pour que les configurations de Programmation Fin Du Cycle/Départ Différé fonctionnent correctement.

Vous remarquerez sur la fenêtre d'affichage que les heures de l'horloge clignotent. Pour configurer les heures, vous devez appuyer sur le bouton Extra Rinçage jusqu'à ce que la valeur souhaitée s'affiche. Ensuite, appuyez sur le bouton Super Rapide pour saisir la valeur choisie. Les minutes de l'horloge se mettront alors à clignoter. Appuyez à nouveau sur le bouton Extra Rinçage jusqu'à ce que le nombre de minutes voulu s'affiche et appuyez sur Super Rapide pour enregistrer votre sélection.

Lorsque vous avez configuré l'heure, l'affichage vous invite à configurer le mode temporel.

Configuration du mode temporel (configuration par défaut – ABSOLU)

La fonction de configuration du mode temporel vous permet de décider comment vous souhaitez contrôler les fonctions de configuration de la fin du cycle et de départ différé.

La première, appelée **Mode temporel absolu** vous permet de configurer l'heure véritable à laquelle vous souhaitez que le programme commence ou se termine. Vous trouverez ci-dessous un exemple de la sélection du Mode Temporel Absolu dans l'étape de configuration du menu.

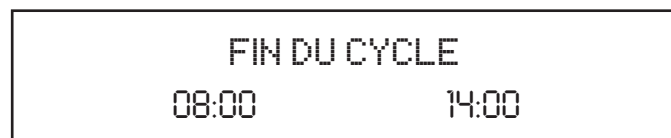

Dans cet exemple, lors de la Programmation de la Fin Du Cycle, le programme (comme indiqué ci-dessus) se termine à 08.00.

La seconde, appelée **Mode temporel relatif** vous permet de retarder le commencement ou la fin de votre cycle de lavage en ajoutant des heures à l'heure actuelle affichée à l'écran, par exemple Début/Fin de programme dans 1 heure et 30 minutes. Vous trouverez ci-dessous un exemple de la sélection du Mode Temporel Relatif dans l'étape de configuration du menu.

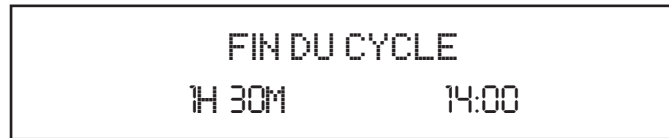

Dans cet exemple, lors de la Programmation de la Fin Du Cycle, le programme (comme indiqué ci-dessus) se termine à 15.30.

Les deux options sont très utiles mais le Mode temporel absolu est plus facile à utiliser car vous ne devez pas calculer le nombre d'heures à attendre avant que la machine ne finisse ou ne commence le cycle choisi.

Vous pouvez sélectionner l'option que vous souhaitez en appuyant sur la touche Extra Rinçage jusqu'à ce que votre option préférée s'affiche, puis en appuyant sur la touche Super Rapide pour accepter l'option que vous avez choisie.

Lorsque vous avez saisi votre mode temporel préféré, l'affichage vous invite à activer le bip sonore final.

Bip sonore final (configuration par défaut – OUI)

Vous avez ici la possibilité de sélectionner une alarme sonore qui indique que le cycle de lavage est terminé. En appuyant sur le bouton Extra Rinçage, vous pouvez faire défiler les options OUI et NON.

Pour confirmer votre sélection, appuyez sur le bouton Super Rapide. L'écran passera à l'étape suivante et vous invitera à Activer la mémoire.

Activer la mémoire (configuration par défaut – NON)

Il s'agit d'une fonction utile si vous utilisez souvent le même programme. Sélectionnez Mémoriser ? pour mémoriser le dernier programme ou les dernières fonctions utilisées. Cette fonction n'est possible que sur les programmes de lavage du coton, des articles délicats, des synthétiques, et des lainages. La mémoire ne conserve pas les configurations dans le groupe de Programmes spéciaux.

Sélectionnez OUI ou NON à l'aide du bouton Extra Rinçage et confirmez votre sélection en appuyant sur le bouton Super Rapide.

Vous serez invité à indiquer si vous souhaitez configurer le **mode de démonstration**. Veuillez configurer cette option à NON si vous ne l'avez pas encore fait. Cette fonction est exclusivement réservée au SERVICE. Si l'option du mode Démo a été réglée à OUI, le programme de lavage NE commencera PAS quand vous quitterez le menu Inter@ct 3D. Le mode de démonstration doit être réglé à NON pour que le cycle de lavage puisse commencer. Sélectionnez NON à l'aide du bouton Super Rapide et confirmez votre choix à l'aide du bouton Extra Rinçage. Vous êtes invité à indiquer si vous souhaitez Quitter menu ?.

Quitter menu ?

Si vous êtes satisfait des configurations que vous avez sélectionnées, vous pouvez quitter le menu en sélectionnant OUI à l'aide du bouton Extra Rinçage et en confirmant votre sélection à l'aide du bouton Super Rapide. Cependant, si vous n'êtes pas satisfait de certaines des options sélectionnées, vous devez sélectionner NON et recommencer la programmation depuis le début. En appuyant sur le bouton Super Rapide, vous pouvez saisir et éviter chaque option individuellement jusqu'à ce que vous arriviez à l'option que vous souhaitez modifier.

Lorsque vous êtes totalement satisfait des options du menu que vous avez sélectionnées, vous pouvez quitter le menu. Vous pouvez alors procéder aux essais de l'installation. Si vous souhaitez changer les options du menu à une date ultérieure, vous pouvez retourner au menu comme expliqué plus haut, passer en revue les options du menu depuis le début et changer celles que vous souhaitez. Ceci peut être utile pour changer d'heure lorsque l'heure d'été commence ou se termine.

Ceci fait, les options du menu resteront dans la mémoire de la machine, même si la machine est débranchée ou en cas de panne de courant.

Le panneau de commande

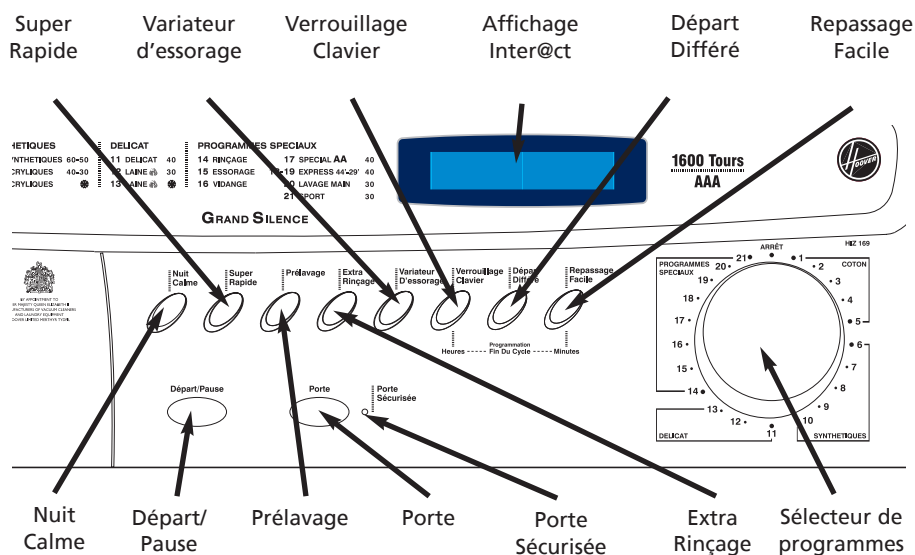

Le sélecteur de programme doit être remis en position ARRÊT pour remettre les commandes à zéro entre chaque cycle de lavage.

Mise en marche de la machine

Mettez la machine en marche en sélectionnant un programme à l'aide du sélecteur de programmes. Lorsque vous tournez le cadran du sélecteur de programmes, le message de Bienvenue s'affiche et il est ensuite remplacé par un écran contenant les renseignements suivants :

Lecture de gauche à droite :

1. Le numéro du programme
2. Le nom du programme
3. La température de lavage
4. Le degré de saleté
(à quel point le linge est sale)
5. La vitesse d'essorage

1 COTON BLANC
90° SALE 1600 TR.

Départ/Pause

Départ

Pour lancer un programme, appuyez une fois sur ce bouton. Le témoin lumineux Porte Sécurisée s'allume. La machine analyse alors la charge et vous invite à patienter.

Exemple :

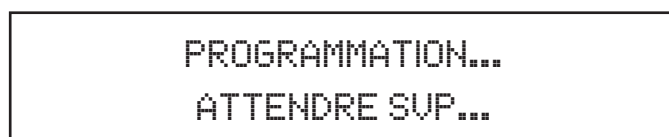

PROGRAMMATION...
ATTENDRE SUP...

Le panneau Inter@ct affiche le temps nécessaire pour terminer le programme et le lavage commence. Inter@ct calcule la durée du programme sélectionné sur la base d'une charge standard de 7 kg. Pendant le cycle, Inter@ct rectifie la durée applicable à la taille et à la composition de la charge.

Exemple :



TEMPS RESTANT 1H:30M
LAVAGE 19:30

Cet affichage montre également la phase actuelle du cycle et l'heure actuelle est affichée dans le coin inférieur droit.

Cet affichage change pendant le programme de lavage, au fur et à mesure de sa progression.

Pause

Il est possible d'arrêter momentanément le programme pendant le cycle de lavage, en maintenant le bouton Départ/Pause enfoncé pendant environ deux secondes. Un bip est alors émis et un message s'affiche sur l'écran pour vous informer que le programme a été interrompu.

Exemple :

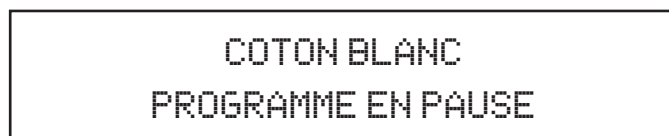

COTON BLANC
PROGRAMME EN PAUSE

Pour relancer le programme, appuyez une nouvelle fois sur le bouton Départ/Pause. L'affichage vous informe que le programme est sur le point de continuer.

Annuler

Pour annuler le programme, le bouton Départ/Pause doit être enfoncé pendant 5 secondes. Un bip est alors émis et l'écran vous informe que le programme a été interrompu puis que cette opération a été annulée.

Exemple :



PROGRAMME ANNULE

Porte Sécurisée

Le voyant lumineux Porte Sécurisée s'allume lorsque la porte est totalement fermée et que la machine est en MARCHÉ.

Lorsque la touche Départ/Pause est enfoncée sur la machine et que la porte est fermée, l'indicateur clignote temporairement puis s'allume. Si la porte n'est pas fermée, le voyant lumineux continue de clignoter.

Un dispositif de sécurité spécial vous empêche d'ouvrir la porte immédiatement après la fin du cycle. Attendez 2 minutes après la fin du cycle de lavage et assurez-vous que le témoin Porte Sécurisée est éteint avant d'ouvrir la porte. Par mesure de sécurité, vérifiez qu'il n'y a plus d'eau dans le tambour. A la fin du cycle, tournez le sélecteur de programmes à la position ARRÊT.

Si le programme est mis à l'arrêt, l'indicateur Porte Sécurisée s'éteint après 2 minutes et il est alors possible d'ouvrir la porte. Vérifiez qu'il n'y a plus d'eau dans le tambour avant d'ouvrir la porte.

Lors de la mise en marche du cycle de lavage suivant, le sélecteur de programme doit être remis en position ARRÊT avant de sélectionner et de lancer le programme suivant.

Options de lavage

Les options doivent être sélectionnées AVANT d'appuyer sur la touche Départ/Pause

Nuit Calme

Appuyez sur ce bouton pour ramener la vitesse d'essorage intermédiaire à 400 tr/mn lorsqu'il y a lieu ; le niveau d'eau est augmenté pendant le rinçage et le linge est maintenu immergé dans l'eau après le rinçage final pour répartir les fibres de manière égale.

Pendant la phase durant laquelle l'eau est maintenue dans la cuve, l'indicateur reste allumé pour indiquer que la machine est au repos.

Relâchez le bouton pour terminer le cycle par un essorage (qui peut être réduit ou annulé au moyen du bouton approprié) et par la phase de vidange.

Grâce à une commande électronique, l'eau est vidangée silencieusement au cours des phases intermédiaires, ce qui rend cette option très commode pour des lessives nocturnes.

Super Rapide

Cette option peut être utilisée sur les programmes Coton et Synthétiques. En sélectionnant l'option Super Rapide, le temps de lavage peut diminuer de jusqu'à 50 minutes, selon le programme sélectionné, la température et la taille du lot, sans compromettre la qualité de lavage.

Prélavage

Cette option est très utile pour le linge particulièrement sale et elle peut être utilisée avant de sélectionner le programme de lavage principal. Pour ce programme, le détergent doit être ajouté dans le premier bac de dosage de poudre, identifié par "1" (voir la section Bac à détergent de ce manuel). Nous vous recommandons de n'utiliser que 20 % des quantités recommandées sur le paquet de détergent et de ne pas utiliser d'assouplissant pour ce programme.

Extra Rinçage

Cette option est disponible sur les programmes Coton. Cette option fait passer le nombre de rinçages à cinq (y compris le dernier rinçage assouplissant). Ceci permet d'empêcher les irritations de la peau causées par les résidus de détergent chez les personnes dont la peau est particulièrement sensible. Nous recommandons également de sélectionner le bouton de Extra Rinçage pour laver un linge très sale qui nécessite beaucoup de détergent ou pour laver des articles en éponge qui ont davantage tendance à imbiber le détergent.

Variateur d'Essorage

Lorsque vous sélectionnez le programme de lavage, l'affichage vous indique la vitesse d'essorage maximum autorisée pour ce programme. En appuyant à plusieurs reprises sur le bouton Variateur d'Essorage, la vitesse diminue par étapes de 100 tours/mn. L'essorage peut être annulé si vous le souhaitez en maintenant enfoncé le bouton Variateur d'Essorage. Lorsque vous sélectionnez la vitesse d'essorage voulue, l'affichage indique le programme sélectionné, sa température et la nouvelle vitesse d'essorage que vous avez sélectionnée.

Verrouillage Clavier

Il s'agit d'une fonction utile pour empêcher que les enfants ne touchent aux boutons d'options et ne modifient le programme que vous avez configuré.

Une fois le programme et les boutons d'options configurés, appuyez sur le bouton Départ/Pause. Appuyez sur le bouton Verrouillage Clavier et ceci "verrouille" le panneau de contrôle.

Vous pouvez annuler cette fonction en appuyant brièvement sur le bouton de verrouillage du clavier jusqu'à ce que le témoin visuel qui se trouve au-dessus du bouton se mette à clignoter. Pendant que ce témoin clignote, appuyez sur le bouton Repassage Facile. L'affichage vous informe alors que les options ne sont plus verrouillées et que vous pouvez y apporter des changements.

Programmation Fin Du Cycle/Départ Différé

Les options Programmation Fin Du Cycle/Départ Différé peuvent être utilisées si vous voulez que la lessive soit prête plus tard (mais dans un délai de 24 heures).

1. Bouton Départ Différé

Appuyez une fois sur le bouton Départ Différé/Programmation Fin Du Cycle et appuyez sur les boutons des heures et des minutes (à gauche et à droite) jusqu'à ce que vous ayez réglé l'heure. L'affichage retourne à l'option du programme si vous appuyez sur le bouton dans un délai de 5 secondes. Lorsque vous avez réglé le Départ Différé/Programmation Fin Du Cycle, appuyez sur le bouton Départ/Pause.

Pour annuler Départ Différé, maintenez le bouton enfoncé pendant 5 secondes.

2. Bouton Programmation Fin Du Cycle

Appuyez une fois sur le bouton Départ Différé/Programmation Fin Du Cycle et appuyez sur les boutons des heures et des minutes (à gauche et à droite) jusqu'à ce que vous ayez réglé l'heure. Lorsque vous saisissez l'option fin de programme, l'affichage montre la durée minimale de configuration de la fin du programme. Cette période peut seulement être prolongée si vous le désirez.

NOTE : lorsque vous utilisez les fonctions Départ Différé/Programmation Fin Du Cycle, veillez à ne mettre les détergents que dans le bac de dosage. Vous risquez d'endommager votre linge si vous ajoutez des détergents etc. au tambour et que vous les laissez inactifs pendant une période prolongée.

Repassage Facile

Cette option est **uniquement** disponible sur les programmes synthétiques, acryliques, Woolmark et soie.

Programme	Fonction de Repassage rapide	Action pour terminer le cycle
Synthétiques	Le programme se termine par un court essorage à très basse vitesse.	En cas de besoin d'un cycle d'essorage, il suffit de sélectionner l'essorage qui convient (cf : Guide de Programmation).
Délicat 40	La machine s'arrête à la dernière étape de rinçage, les indicateurs d'option clignotent et le linge reste dans l'eau du tambour. Ceci empêche que le linge ne se froisse excessivement et facilite donc le repassage.	Appuyez sur le bouton Repassage Facile pour relancer le programme. La machine vidange alors le restant d'eau et le programme se termine par un essorage court. Enfin, le programme effectue un bref cycle de culbutage pour séparer les articles du lot.
Laine ()	La machine s'arrête à la dernière étape de rinçage, les indicateurs d'option clignotent et le linge reste dans l'eau du tambour. Ceci empêche que le linge ne se froisse excessivement et facilite donc le repassage.	Appuyez sur le bouton Repassage Facile pour évacuer l'eau et terminer le cycle par un court cycle d'essorage.
Lavage Main	La machine s'arrête à la dernière étape de rinçage, les indicateurs d'option clignotent et le linge reste dans l'eau du tambour. Ceci empêche que le linge ne se froisse excessivement et facilite donc le repassage.	Appuyez sur le bouton Repassage Facile pour évacuer l'eau et terminer le cycle. Le linge ne sera pas essoré et sera donc très mouillé.

Fonctions automatiques

Capacité variable automatique (Demi lot)

La machine à laver est munie d'un système de niveau d'eau auto-réglable. Ce système permet à la machine d'utiliser la quantité optimale d'eau nécessaire pour laver et rincer le linge, pour un lot particulier. Ceci entraîne une réduction de la consommation d'eau et d'électricité sans toutefois compromettre la performance de lavage et de rinçage. La quantité d'eau et d'électricité utilisée convient toujours aux charges de vêtements.

La machine à laver veille automatiquement à donner d'excellents résultats de lavage à un coût minimal, tout en respectant l'environnement.

Protection contre le linge mal équilibré

Ce modèle est équipé d'un "capteur" électronique qui vérifie si le linge est équilibré correctement. Si la charge est légèrement déséquilibrée, la machine la rééquilibre automatiquement pour poursuivre un essorage normal.

Si après plusieurs tentatives l'équilibre n'est pas restauré, il sera nécessaire d'utiliser une vitesse d'essorage plus lente.

Si le linge est très déséquilibré, l'étape d'essorage est annulée. Ceci contribue à réduire les vibrations et le bruit et à améliorer la fiabilité et la longévité de la machine.

Sélecteur de programme

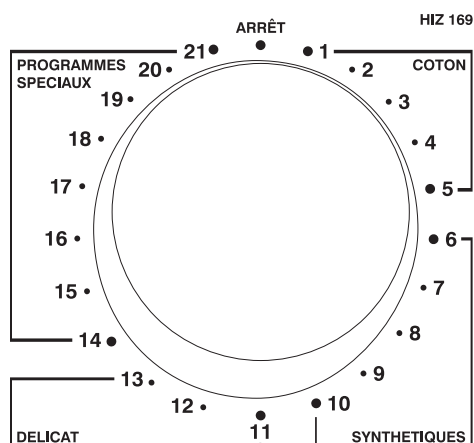

La machine à laver dispose de différents types de programmes pour les différentes catégories de linge et degrés de saleté ; ils sont classés par type de linge, température, vitesses d'essorage et durée (voir le Guide de programmation).

Coton

Les programmes sont conçus pour un lavage et un rinçage maximum. Les cycles d'essorage garantissent un rinçage parfait de la lessive. Le dernier cycle d'essorage veille à ce que la lessive soit essorée le plus possible, à concurrence de la vitesse maximale.

Synthétiques

La performance de lavage et de rinçage est optimisée par les vitesses de rotation du tambour et les niveaux d'eau. L'essorage délicat réduit les froissements.

Linge délicat

Il s'agit d'un nouveau concept dans le lavage, avec un cycle qui comprend des périodes alternées d'activité et de repos, ce qui convient particulièrement au lavage des tissus très délicats. Le lavage et le rinçage se font en utilisant davantage d'eau pour obtenir les meilleurs résultats possibles.

Laine (🌀)

Ce programme est réservé exclusivement aux tissus de laine "lavables en machine". Matage et usure sont minimisés grâce à un contrôle sophistiqué du mouvement du tambour au cours du cycle de lavage.

Le programme atteint une température maximum de 30°C et se termine par 3 rinçages et un essorage court.

Rinçage, Essorage et Vidange

Des programmes individuels sont disponibles pour rincer (et le cas échéant pour ajouter de l'assouplissant), essorer, à 800 tr/mn ou moins en cas d'utilisation du bouton Variateur d'Essorage et évacuer l'eau de la machine.

Programmes spéciaux

Special AA 40

Ce programme spécial a été créé pour vous permettre d'obtenir la meilleure performance de lavage possible en pleine charge, comme c'est le cas du programme Coton à 60°C mais avec l'avantage que ce cycle n'est qu'à 40°C. Ceci vous permet d'économiser de l'énergie en réduisant la température de 60 à 40°C. La vitesse d'essorage finale est de 1000 tr/mn.

Programmes quotidiens

Tout en maintenant une performance de lavage exceptionnelle, ces programmes vous permettent de connaître d'avance le temps qu'il vous faudra pour faire votre lessive quotidienne. En fait, cette machine à laver est équipée de deux programmes rapides quotidiens, à 40°C, qui ont été spécialement conçus pour les textiles légèrement sales et les lots de taille moyenne ou de petite taille.

Express 44'

Un cycle de lavage complet (lavage, rinçage et essorage) capable de laver en environ 44 minutes :

- un lot maximum de 3,5 kg
- des tissus légèrement sales (coton et fibres mixtes)

Avec ce programme, nous vous recommandons de réduire la dose de détergent (par rapport à la dose normale) pour éviter le gaspillage de détergent.

Express 29'

Un cycle de lavage complet (lavage, rinçage et essorage) capable de laver en environ 29 minutes :

- un lot maximum de 2,5 kg
- des tissus légèrement sales (coton et fibres mixtes)

Avec ce programme, nous vous recommandons de réduire la dose de détergent (par rapport à la dose normale) pour éviter le gaspillage de détergent.

Lavage main

Cette machine à laver est également équipée d'un programme Soie et Lavage à la main. Grâce au mouvement spécial du tambour au cours du lavage, il est possible d'effectuer un cycle de lavage complet pour des vêtements "Lavage à la main" et pour le linge en soie ou dont l'étiquette stipule "Traiter comme de la soie".

Matage et usure sont minimisés grâce à un contrôle sophistiqué du mouvement du tambour au cours du cycle de lavage.

Le programme a une température maximum de 30°C et se termine par 3 rinçages, dont un pour l'assouplissant, et un essorage court.

Sport



















Les articles Sports ont leur propre programme de lavage.

Elle est spécialement conçue pour laver des vêtements de sport de fibres mixtes qui ne peuvent pas être lavés à haute température et elle est conçue pour éliminer les saletés et les taches résultant des activités sportives.

Ce programme commence par un pré-lavage à froid qui décompose et détache la saleté, lave à 30°C, rince deux fois (une fois pour l'assouplissant) et essore lentement pour l'entretien optimal de vos vêtements délicats et très sales.

Le détergent pour la partie pré-lavage du programme doit être placé dans le bac I et le détergent pour le lavage principal doit être placé dans le bac II. Suivez les instructions qui figurent dans la section "Le doseur".

Guide de programmation

Programme		Type de tissu	Maxi de la charge (kg)	Temp. d'eau (°C) Max.	
Coton	 90	Coton	Coton, toile	7,5	90
	 60	Couleurs résistantes	Coton aux couleurs résistantes, fibres mixtes	7,5	60
	 60	Couleurs résistantes	Coton aux couleurs résistantes, fibres mixtes	7,5	60
	 40	Couleurs non résistantes	Coton, fibres mixtes, couleurs non résistantes	7,5	40
	 15	Couleurs non résistantes	Coton, fibres mixtes, couleurs non résistantes	7,5	15
Synthétiques	 60	Mélange de couleurs	Coton, fibres mixtes et synthétiques	2,5	60
	 60	Mélange de couleurs	Coton, fibres mixtes et synthétiques	2,5	60
	 50	Synthétiques	Fibres mixtes et synthétiques	2,5	50
	 40	Acryliques	Synthétiques, acryliques et couleurs aux fibres mixtes	2,5	40
	 15	Acryliques	Synthétiques, acryliques et couleurs aux fibres mixtes	2,5	15
Linge délicat	 40	Linge délicat	Linge délicat, synthétiques et tissus mixtes	1	40
	 30	Woolmark	Lainages lavables en machine  , articles très délicats, lainages synthétiques	1	30
	 15	Woolmark		1	15
Programmes spéciaux	14	Rinçage	Fibres mixtes	7,5	-
	15	Essorage	Fibres mixtes	7,5	-
	16	Vidange	Fibres mixtes	7,5	-
	 40	Special AA	Coton aux couleurs résistantes, tissus mixtes	7,5	40
	 40	Express 44'	Coton légèrement taché et fibres mixtes	3,5	40
	 40	Express 29'	Coton légèrement taché et fibres mixtes	2	40
	 30	Lavage à la main et Soie	Vêtements en soie et "Lavage à la main" uniquement	2,5	30
	 30	Sports	Fibres mixtes	2,5	30

Données de l'étiquette énergétique reposant sur le programme Coton Résistant 60 et testées conformément à CENELEC EN60456.

Lavage typique

Les détergents liquides et certaines poudres de lavage concentrées et tablettes qui sont placés directement à l'intérieur du tambour doivent être mis dans le doseur recommandé.

Cette section résume les points principaux du cycle de lavage. Pour une explication détaillée des fonctions, options et le détail de la machine, veuillez vous reporter aux rubriques pertinentes du manuel d'instruction.

Préparer le linge

Sélectionnez et triez le linge selon les instructions qui figurent sur les étiquettes d'entretien de chaque vêtement. Vérifiez toujours les étiquettes d'entretien.

Mettre le linge dans la machine

Ouvrez la porte.

Placez le linge dans la machine à laver. Fermez la porte en la poussant jusqu'à ce qu'elle fasse un déclic et en vérifiant qu'il n'y a pas de linge qui coince le verrou ou le joint de la porte.

Mettez le détergent dans la machine

Ouvrez le bac, sélectionnez le détergent voulu et versez-en la quantité recommandée.

Ne dépassez pas le dosage qui figure ci-dessous.

Refermez le compartiment.

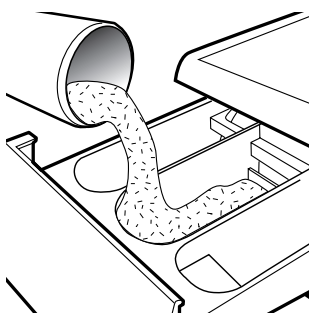

Compartiment	Lavage	Quantité maximum de poudre/liquide
I	Prélavage (facultatif)	100 ml
II	Lavage principal (tous les programmes)	200 ml
☼	Assouplissant	100 ml

Sélectionner le programme de lavage

Consultez le Guide de Programmation ou les descriptions des programmes à l'avant de la machine pour sélectionner celui qui vous convient le mieux.

Sélectionnez le programme en tournant le sélecteur de programmes et en alignant le nom du programme sur l'indicateur.

Le programme s'affichera sur l'écran Inter@ct 3D, tout comme la vitesse d'essorage standard et la température de lavage pour le programme sélectionné.

Vérifiez que le robinet est ouvert et que le tuyau d'évacuation est bien en place.

Sélectionnez les options de lavage désirées

Commencez le cycle de lavage

Appuyez sur le bouton Départ/Pause. L'écran Inter@ct 3D indiquera que la machine configure les paramètres de lavage et après quelques secondes, le programme de lavage commencera. L'affichage indiquera alors le temps qui reste jusqu'à la fin du cycle et la phase actuelle du cycle (ex : lavage, rinçage ou essorage).

N'essayez pas d'ouvrir la porte lorsque le voyant lumineux Porte Sécurisée est allumé.

N'ouvrez pas le bac de dosage pendant le programme de lavage.

Si vous souhaitez interrompre momentanément le programme, appuyez sur la touche Départ/Pause et attendez 2 minutes avant de pouvoir ouvrir la porte. Pour annuler le programme, le bouton Départ/Pause doit être enfoncé pendant 5 secondes. Un bip est alors émis et l'écran vous informe que le programme a été interrompu puis que cette opération a été annulée. Un nouveau programme peut être sélectionné après l'annulation d'un programme.

Lorsque le programme est terminé

Attendez que le verrou de porte se désactive. Le voyant lumineux Porte Sécurisée s'éteint après environ 2 minutes ; vous pouvez alors ouvrir la porte.

Mettez la machine à l'arrêt en tournant le sélecteur de programme à la position ARRÊT avant de sélectionner le programme suivant (ceci réactive la mémoire de la machine).

Ouvrez la porte. Enlevez le linge.

Débranchez la prise de l'alimentation électrique et coupez l'alimentation en eau après chaque usage.

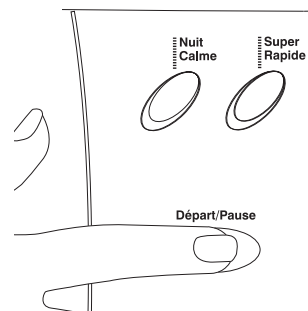
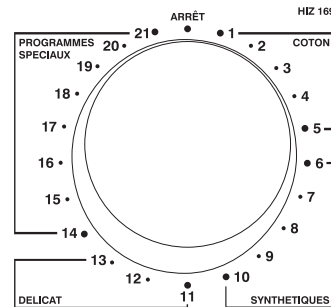

Nettoyage et entretien de routine

La machine à laver ne nécessite que très peu d'entretien, mais en portant une attention régulière à quelques petits détails, vous optimiserez la performance de votre machine à laver.

N'utilisez pas de produits de nettoyage abrasifs, de tampons à récurer, de produits de nettoyage à base de solvants ou de vernis ; essayez l'extérieur de la machine avec un chiffon humide.

Nettoyage du bac à détergent

1. Nettoyez de temps en temps les bacs pour éliminer les détergents et les additifs.
2. Il vous suffit pour cela de tirer fermement sur le compartiment, mais sans le forcer.
3. Nettoyez les bacs et le bouchon du siphon et passez à l'eau chaude.
4. Nettoyez le compartiment du bac à détergent pour éliminer tous les résidus éventuels de poudre à lessiver.
5. Remettez le bac en place.

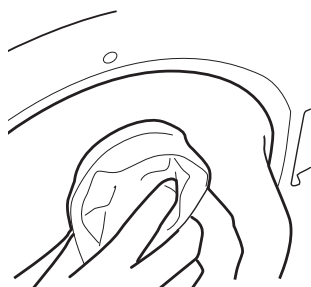
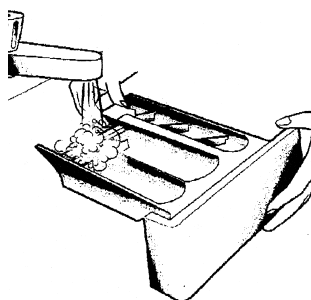
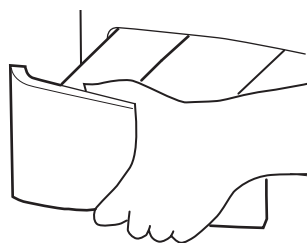

Nettoyage du verre de la porte

Nettoyez régulièrement le verre de la porte avec un chiffon humide. Une accumulation de particules et de résidus aqueux peut entraîner des fuites d'eau au niveau de la porte.

N'utilisez pas de produits de nettoyage abrasifs pour éviter de rayer la surface.

Nettoyage du filtre

La machine à laver est équipée d'un filtre spécial pour éviter que des objets, comme des pièces, des boutons, etc. ne bloquent le tuyau d'évacuation. Ils peuvent être récupérés en procédant comme suit :

1. Enlevez la plinthe en la tirant doucement du bas, par un mouvement de haut en bas.
2. Utilisez la plinthe pour récupérer l'eau qui se trouve toujours dans le filtre.
3. A l'aide d'un tournevis desserrez la vis qui retient le filtre ; tournez le filtre à fond dans le sens contraire des aiguilles d'une montre et nettoyez-le. Après l'avoir nettoyé, remontez-le en suivant les instructions ci-dessus dans le sens inverse.

Remettez la plinthe en place.

Nous vous recommandons de nettoyer le filtre régulièrement, au moins une fois par mois.

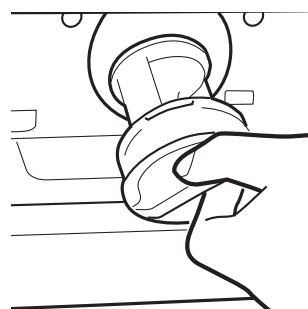
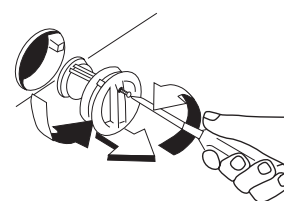
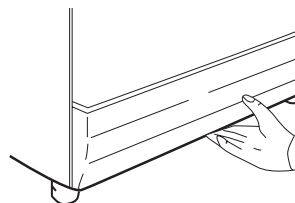

Lavage de maintenance

L'utilisation de petites quantités de détergent et de programmes de lavage à faible température peut provoquer une accumulation progressive de graisse, de saleté et de tartre. Au fil du temps, ces dépôts peuvent endommager votre linge et votre machine. Ils peuvent aussi donner lieu à des odeurs dans votre machine. Nous vous recommandons de procéder à un lavage de maintenance deux fois par an pour maintenir votre machine et votre tuyauterie propres et libres de tels dépôts. Il vous suffit de lancer le programme **COTON RESISTANT 90** sans linge et avec la quantité normale de détergent.

Ce cycle se terminera après environ 2 heures.

Dépistage de pannes

Quelle pourrait être la cause de...

Défauts que vous pouvez rectifier vous-même

Avant d'appeler le service GIAS pour obtenir des conseils, veuillez suivre la liste des vérifications ci-dessous. L'intervention sera facturée si la machine fonctionne correctement ou si elle a été installée ou utilisée de manière incorrecte. Si le problème persiste alors que vous avez terminé les vérifications recommandées, veuillez appeler le service GIAS qui pourra peut-être vous aider par téléphone.

La machine ne se met pas en marche...

- Fermez la porte. Vérifiez que la machine est bien branchée sur le courant. Sélectionnez un programme et appuyez sur Départ/Pause. Vérifiez si le voyant Porte Sécurisée est allumé et si le message PORTE VERROUILLEE s'affiche.
Dans le cas contraire, procédez aux vérifications suivantes :
 1. La machine est-elle branchée sur le courant électrique ?
 2. L'alimentation électrique est-elle correcte ? Vérifiez une autre prise.
 3. Le fusible de la machine a-t-il sauté ? Dans ce cas, veuillez le remplacer.
- Si le voyant Porte Sécurisée est allumé et le message PORTE VERROUILLEE s'affiche et la machine ne se met pas en marche, la machine ne se remplit donc pas d'eau. Procédez aux vérifications suivantes :
 1. Vérifiez que le cadran du programme est bien aligné sur le programme qui convient.
 2. L'alimentation en eau de la machine est-elle bien ouverte ?
 3. Les tuyaux sont-ils coudés ou restreints d'une manière quelconque ?

L'eau ne s'évacue pas...

- Vérifiez qu'il n'y a pas de blocage dans le tuyau d'évacuation ou que le tuyau n'est pas coudé.
- Le tuyau d'évacuation est-il installé correctement ? S'il est connecté au système d'évacuation de l'évier, vérifiez que vous avez coupé la membrane ou enlevé la bonde du système d'évacuation situé sous l'évier.
- Vérifiez la présence éventuelle de corps étrangers dans le filtre. En présence de corps étrangers, nettoyez le filtre.

Si vous avez détecté l'un des problèmes ci-dessus, veuillez les rectifier et faire tourner la machine pendant un cycle d'essorage pour évacuer l'eau.

- La fonction Repassage Facile a-t-elle été sélectionnée ? Dans ce cas, désélectionnez l'option et le programme se terminera (voir page 26 pour une explication complète de cette fonction).

Eau par terre, autour de la machine à laver...

- Le tuyau de remplissage est-il bien serré ? Dans ce cas, remplacez les rondelles en caoutchouc et resserrez.
- La colonne d'alimentation ou le tuyau d'évacuation domestique est-il bloqué ? Dans ce cas, éliminez le blocage vous-même ou faites appel à un plombier.
- Y a-t-il des vêtements ou de la saleté entre le joint de la porte et le verre de la porte ? Vérifiez que le verre de la porte et le joint de la porte sont propres et libres de linge lorsque vous remplissez la machine.

La machine n'essore pas...

- L'eau ne s'est pas écoulée de la machine ? Vérifiez les points ci-dessus.
- Avez-vous sélectionné une option qui change les paramètres d'essorage (Repassage Facile ou Variateur d'Essorage) ? Vérifiez la fonction dans la description des commandes.
- Le lot est-il mal équilibré ? Pour réduire le bruit et les vibrations et pour améliorer la fiabilité et la longévité de la machine, cette dernière est équipée d'un capteur électronique qui détecte les lots mal équilibrés. Pour améliorer la performance d'essorage, le lot peut être redistribué à la main à la fin du cycle et il peut être essoré une nouvelle fois.

La machine est bruyante ou vibre beaucoup pendant le cycle...

- Le système de transit a-t-il été entièrement retiré de la machine ? Vérifiez que le support et la garniture en polystyrène ont été enlevés de la machine.
- Y-a-t-il des articles dans les poches des vêtements qui risquent de vibrer dans le tambour et de causer des détériorations ?
- Le lot est-il mal équilibré ? Arrêtez le programme, redistribuez le lot et remettez la machine ne marche.

Le cycle prend longtemps...

- Certains programmes prennent longtemps (plus de 2 heures). Une faible pression d'eau peut augmenter la longueur du programme.

La porte ne s'ouvre pas...

- Le programme est-il terminé ?
Le message "PROGRAMME TERMINE PORTE OUVERTE" est-il affiché ? Dans le cas contraire, le programme n'est pas terminé. Attendez quelques minutes supplémentaires pour que le message "PROGRAMME TERMINE PORTE OUVERTE" s'affiche pour pouvoir ouvrir la porte.
- S'il reste de l'eau dans le tambour, veuillez consulter la section "L'eau ne s'évacue pas...", ci-dessus.

Problème au niveau du doseur...

- La totalité du détergent n'a pas été rincée.
 1. Vérifiez que le robinet d'eau est ouvert à fond.
 2. Vérifiez que le tuyau d'admission n'est pas coudé.
- Le bac de dosage ne se ferme pas correctement.
 1. Vérifiez que le bac est aligné correctement.
 2. Vérifiez que le bac n'est pas bouché par du détergent (voir la section Nettoyage et entretien de routine).
- De la vapeur sort du doseur.

La machine a été conçue pour et vous ne devez pas vous inquiéter.

Souvenez-vous que vous devrez peut-être payer la visite du technicien si le problème provient d'une mauvaise installation ou d'un usage incorrect de votre machine.

Note :

L'utilisation de détergents écologiques sans phosphate (voir les informations qui figurent sur le paquet) peut avoir les effets suivants :

- Les eaux sales du rinçage peuvent être plus opaques à cause de la présence d'une poudre blanche (zéolithes) maintenue en suspension, sans toutefois que la performance de rinçage ne soit affectée.
- Présence d'une poudre blanche sur le linge après le lavage, qui n'est pas absorbée par les tissus et qui ne changeant pas la couleur des tissus.
- La présence de mousse dans la dernière eau de rinçage n'est pas nécessairement signe d'un mauvais rinçage. Dans ces cas, il est inutile de recommencer les cycles de rinçage.

Panne de courant

En cas de panne de courant, le cycle de lavage est interrompu et le programme de lavage et les fonctions sont suspendus. Lorsque le courant est rétabli, le programme et les fonctions de lavage recommencent là où ils s'étaient arrêtés et le programme s'achève.

En cas de panne de courant, il est possible d'évacuer l'eau et de retirer le lot de la machine en procédant comme suit :

1. Mettez la machine à l'arrêt par le biais du bouton de programmation et en coupant l'alimentation électrique. Débranchez la machine du courant de secteur.
2. Déplacez doucement la machine de manière à pouvoir accéder à l'arrière de la machine. Veuillez respecter les précautions de sécurité que nous recommandons dans la section Notes de sécurité de ce manuel.
3. Détachez le tuyau d'évacuation du panneau arrière de la machine et placez le tuyau dans une bassine, par terre. Lorsque la bassine est pleine, soulevez l'extrémité du tuyau d'évacuation à une hauteur supérieure à celle de la machine, pour arrêter le débit d'eau. Videz la bassine, remettez-la en place et continuez de vider la machine jusqu'à ce qu'elle soit vide.
4. Lorsqu'il n'y a plus d'eau dans la machine, attachez le tuyau à l'arrière de la machine. Ouvrez la porte et retirez la charge.

Vous pouvez ouvrir la porte environ 2 minutes après la panne de courant.

